

الموسوعة المسكوية



المؤسسة
العربية
للدراسات
والنشر

إعادة التنسيق و الفهرسة
و تخفيض الحجم
منتدى إقرأ الثقافي

www.iqra.ahlamontada.com

منتدى إقرأ الثقافي

للكتب (كوردى - عربى - فارسى)

www.iqra.ahlamontada.com

الموسوعة العسكرية

الجزء الاول

من **ا** الى **ح**

الموسوعة العسكرية / علوم عسكرية
الهيثم الأيوبي وآخرون / مؤلفون عرب
الطبعة الثانية ، ٢٠٠٣
حقوق الطبع محفوظة



المؤسسة العربية للدراسات والنشر
المركز الرئيسي :

بيروت ، الصنائع ، بناية عيد بن سالم ،
ص.ب : ٥٤٦٠ - ١١ ، العنوان البرقي : موكيالي ،
هاتفكس : ٧٥١٤٣٨ / ٧٥٢٣٠٨

التوزيع في الأردن :

دار الفارس للنشر والتوزيع

عمّان ، ص.ب : ٩١٥٧ ، هاتف : ٥٦٠٥٤٣٢ ، هاتفكس ٥٦٨٥٥٠١

E - mail : mkayyali @ jonet. com

الإشراف الفني :

هشام عبد الله ونزيه كركي

رسم الخرائط :

أسامة حديد وكامل اسماعيل

خطوط الخرائط :

جميل نجم حسن وشاهين عبد الخالق

تصميم الغلاف :

حلمي التوني

التنفيذ الطباعيّ :

رشاد برس / بيروت ، لبنان

جميع الحقوق محفوظة . لا يسمح بإعادة إصدار هذا الكتاب أو أيّ جزء منه ، أو تخزينه في نطاق استعادة المعلومات ، أو نقله بأيّ شكل من الأشكال ، دون إذن مسبق من الناشر .

ISBN 9953-36-060-X

الموسوعة العسكرية

الجزء الأول

من **أ** إلى **ح**

رئيس التحرير
المقدم الهيثم الأيونيفي

المشتركون في التحرير

العقيد الركن زين مكي
المقدم المظلي بسام العساي
محمود عزمحيب
الدكتور عادل الزعيم
سليم سامح حداد
هلا صبحي طباره
عبد القادر ياسين

العقيد الركن اكرم ديري
العقيد ياسين سويد
المقدم الركن فؤاد تسابجي
هشام عبيد الله
النقيب محمد أيونيفي
كمال السعدي
محمود عيسى



مقدمة

الحرب نشاط بشري قديم قدم المجموعات البشرية ، وعمل جماعي عنيف مارسه جميع الجماعات والشعوب عندما كانت حقوقها أو أطباعها تصطدم بحقوق أو أطباع جماعات أو شعوب أخرى ، وستابع استخدامه رغم ما يحمله من دمار ، طالما أن هناك جماعات وأمم ذات مصالح متباينة ومتناقضة ، وأنظمة عاجزة عن التعايش السلمي . وما الحرب في جوهرها سوى أداة عنيفة من أدوات السياسة ، والسياسة ذاتها وثيقة الصلة بالاقتصاد الذي يتمحور حوله نشاط الأمم وفعاليتها ، ومن هذه العلاقة جاءت أهمية الحرب كظاهرة اجتماعية ملازمة للمجتمعات ، وتستحق الدراسة والتأمل .

وإذا كانت دراسة أسباب اندلاع الحروب تدخل في مجال العلوم الاقتصادية والسياسية والاجتماعية ، فإن دراسة الحرب نفسها ، كعلم من العلوم الانسانية ، تعتمد على دراسة التاريخ العسكري بخطوطه العريضة ، وحمولات القادة العسكريين الكبار ومعاركهم الفاصلة ، كما تعتمد على دراسة أفكار وتصرفات عباقرة القادة العسكريين ، ونظريات المنظرين الذين ساهموا في وضع أسس العلم العسكري بمختلف مستوياته ، وتطور الاسلحة والمعدات والتقنيات والقوى المعنوية التي أثرت على الحرب وطبعتها بطابعها عبر العصور .

ورغم التأكيد على أن الحرب عبارة عن علم ، ودراستها على هذا الاساس ، فإن التفوق في تطبيق مبادئ الحرب ونظرياتها واساليبها يتطلب الكثير من الابداع والخيال ، ويجعل الحرب تدخل في دائرة الفنون . وإذا كانت الحرب نفسها علماً ، بكل ما تحمله كلمة علم من معنى ، فإن ممارستها فن رفيع المستوى ، ومن هنا نستطيع القول بأن الحرب علم وفن ، مع تمييزها عن العلوم والفنون الأخرى بأنها تخص الوجود الاجتماعي بأسره ، وتمثل « نزاعاً بين المصالح الكبرى يسويه الدم ، وبهذا وحده تختلف عن النزاعات الأخرى » (كلاوزفيتز) . ويأتي التمايز بين الحرب ومختلف العلوم والفنون الأخرى ، من أن الإرادة الكامنة وراء النشاط الحربي لا تطبق على مادة جامدة أو مادة حية بلا إرادة ، ولكنها تطبق على جسم حي ، يمتلك إرادة فاعلة معاكسة قادرة على العمل لاحباط تدابير إرادة الخصم .

وسواء كانت الحرب علماً أم فناً أم علماً يحتاج تطبيقه إلى الفن ومضات العبقرية في لحظات الصفاء الذهني ، فإن دراستها أمر ضروري لكل مجتمع مهما كان موقفه العام من الحرب ، لأن هذا الموقف لا يكفي وحده لتحديد ما إذا كان هذا المجتمع سيخوض الحرب أم لا ، ولأن مثل هذا التحديد مرتبط إلى حد بعيد بارادة المجتمعات المتناقضة معه ، والتي تجدد في لحظة من اللحظات أن عليها أن تحسم هذا التناقض

بالقوة . وعلى الرغم من أن البشرية تحملت الكثير من ويلات الحرب (كما استفادت منها في مجال تطوير العلوم) ، فإن من المتعذر الوقوف من هذا النشاط البشري الرهيب موقف المعارضة بشكل دائم . ولا بد من تحديد طبيعة الحرب واهدافها والفئات المستفيدة منها ، قبل تحديد الموقف من الحرب ذاتها . فان كانت حرباً عدوانية يقودها الاستعماريون بغية تثبيت الاستغلال الاقتصادي أو القهر القومي ، كان من الضروري مجابهتها والنضال ضدها . وان كانت حرباً تحررية ، يقودها الخاضعون للاستغلال الاجتماعي أو القهر القومي ، بغية تحطيم طوق الاستغلال والقهر ، وخلق الظروف الملائمة للتقدم ، اصبح من الضروري دعمها وتأييدها ، بل والمشاركة فيها . واذا كان بوسع الشعوب المتحررة ، التي لا تخضع إلى تهديد لكيانها أو مصالحها ، أن تقف ضد دراسة الحرب والاستعداد لها وشنها ، وأن تعتبر هذا النشاط البشري المدمر نشاطاً غير حضاري ، فان على الشعوب المقهورة الخاضعة للاستغلال ، والمعرضة للعدوان ان تعتبر الاستعداد للحرب (ودراستها جزء من هذا الاستعداد) وشنها ، عملاً حضارياً ينقلها من الاستعباد – وهو حالة غير حضارية – إلى التحرر الذي يفتح السبيل إلى الحضارة . ومن هذا المنطلق فاننا نعتبر اعداد موسوعة عسكرية في الظروف الراهنة التي تجازها أمتنا العربية مشاركة في الاعداد للحرب التحررية ، وهو بالتالي عملاً حضارياً .

وبالإضافة الى حضارية هذا العمل ، فانه يحمل طابعاً قومياً وحدوياً ، لأنه يقدم إلى الجماهير في كافة أقطار الوطن العربي قاعدة فكرية واحدة ، تصلح لأن تكون منطلقاً لحوار خلاق قادر على الوصول إلى مفاهيم عسكرية موحدة ، الأمر الذي سيعطي المهتمين بالمسائل العسكرية ، على المدى البعيد ، القدرة على التخاطب بلغة متماثلة ، والوقوف على أرضية مشتركة .

ولقد كان وراء هذه الموسوعة عامل ضاغط يتمثل في عدم وجود موسوعة عسكرية بين أيدي القراء العرب التواقين إلى الاطلاع على اكبر قسط من المعلومات العسكرية ، والمضطرين خلال البحث عن هذه المعلومات إلى استقائها من مراجع أجنبية معدة بشكل يخدم مصالح واضعيها . والحقيقة أن هذا النقص لا يقتصر على الموسوعة العسكرية فحسب ، ولكنه نقص عام في المكتبة العسكرية العربية ، رغم أننا أمة تواجه التحدي الصهيوني المصري منذ مطلع هذا القرن ، وتناضل ضد الاستعمار منذ القرن الماضي . ويمكن القول أن الأمة العربية التي شنت عشرات الثورات والانتفاضات المسلحة ، وخاضت حتى اليوم أربع حروب ، لا تملك المكتبة التاريخية العسكرية التي تتناسب مع نضالاتها وتضحياتها ، ولا تملك مكتبة متخصصة بعلم الحرب تتناسب مع ضخامة التحديات التي تجابهها . ولولا حملة التأليف والترجمة التي أعقبت حرب ١٩٦٧ ، والتي كان بعض نتاجها متديناً إلى درجة مؤسفة – وخاصة في مجال التأليف – لبقيت المكتبة العسكرية العربية مفتقرة إلى الحد الأدنى من الكتب العسكرية الأساسية ، ولبقيت المعلومات عن الحرب وقفاً على بعض العسكريين المحترفين وعدد من المثقفين الذين يتقنون اللغات الأجنبية .

ومن الرغبة في سد جزء من هذا الفراغ في المكتبة العسكرية نبعت فكرة اعداد موسوعة عسكرية ، تقدم للقارئ العربي مجموعة من المعارف العسكرية الضرورية لمعرفة أوليات التاريخ العسكري ، وامتلاك المعلومات التي تساعد على تفهم التطورات العسكرية التي تدور حوله محلياً وعالمياً . وكانت المهمة المطروحة أمامنا كبيرة ، فهي مهمة مؤسسات حكومية ، بكل ما تملكه هذه المؤسسات من إمكانيات . ولكن المؤسسة العربية للدراسات والنشر أرادت أن تكون طليعية في هذا المضمار ، فوضعت تحت تصرفنا جميع الامكانيات ، وقدم لنا الكثير

من الأخوة توجيهاتهم وملاحظاتهم ودعمهم المعنوي . وعمل المشتركون في اعداد المواد بنفسية الرواد ، ليقدّموا أول موسوعة عسكرية باللغة العربية ، تثبت ملامح التراث العسكري العربي ، وتفتح نافذة على التراث العسكري العالمي بأبعاده التاريخية والتكتيكية والتكنولوجية .

ولكي تحقق الموسوعة الغرض منها ، وتكون دائرة معارف عسكرية تكاملية ، فقد أضفنا إليها رسوماً وخرائط وصوراً توضيحية تنقل القارئ إلى الجو الذي جرت فيه الاحداث ، وأوردنا فيها الموضوعات المتعلقة بالجوانب العسكرية التالية :

- معارك العرب العسكرية الهامة .
- القادة العسكريون العرب .
- الحروب التي شهدتها العالم القديم والمعاصر .
- القادة العسكريون العالميون القدماء والمحدثون .
- مشاهير المنظرين العسكريين العالميين .
- القادة العسكريون في جيش العدو الصهيوني .
- الحروب العربية-الاسرائيلية .
- الثورات العربية والثورات العالمية .
- المفاهيم الخاصة بإدارة الحرب وعلم النفس الحربي .
- المفاهيم الخاصة بالاستراتيجية والعمليات والتكتيك واللوجستيك .
- المفاهيم المتعلقة بالجغرافيا العسكرية ، والجغرافيا العسكرية — السياسية .
- المفاهيم الخاصة بالتكنولوجيا العسكرية المعاصرة .
- الحروب المضادة للحرب الثورية .
- الاسلحة البرية والبحرية والجوية القديمة والحديثة .
- أهم الاتفاقيات والاحلاف العسكرية .
- المفاهيم الخاصة بالعسكرية الصهيونية .
- المنظمات الارهابية الصهيونية العسكرية وشبه العسكرية .

ولقد اعتمد الأخوة المشاركون في الموسوعة خلال العمل أسلوب مقارنة المعلومات وتدقيقها للتحقق من صحتها ، وعادوا إلى مئات المراجع العربية والاجنبية : كالكتب العسكرية الاساسية ، وكتب التاريخ العسكري . وكتب سيرة الشخصيات ، والموسوعات . فجاءت موضوعاتهم أبحاثاً ودراسات عربية ، فيها قسط كبير من المساهمة الذاتية في فهم الأحداث وتحليلها ، الأمر الذي أعطى هذه الموضوعات سمة عربية ، أفادت من المعلومات الواردة في المراجع الأجنبية للمقارنة والنقاش دون أن تنقلها كحقائق مسلّم بها .

ورغم الجهد الذي بذله الأخوة المشاركون في اعداد هذه الموسوعة ، والذين كان لي شرف التعاون معهم وتعلّم الكثير منهم ، فإنها تبقى جهداً غير نهائيّ وحقوقه لعمل فكري أكثر كمالاً . ونحن إذ نقدم الى القارئ

العربي الجزء الأول منها كمساهمة في إغناء الفكر العسكري ، وتوسيع قاعدة المطلعين على المعارف العسكرية ، فإننا نعهده بأن نقدم الجزء التالي في وقت قريب ، كما نعهده بأن تكون الطبعة المقبلة أفضل من هذه الطبعة وأوسع ، مع علمنا بأننا مهما بذلنا من جهد ، فان وصولنا إلى الكمال لا يمكن أن يتحقق ، إلا إذا قدم إلينا العسكريون والمفكرون العرب ملاحظاتهم حول ما ورد في هذه الطبعة ، وساهموا معنا بإيجابية في انجاز موسوعة عسكرية كاملة ، قومية الطابع ، شمولية الأبعاد .

ولا يسعني في النهاية إلا أن أسجل بكل تقدير الدور الكبير الذي لعبه الدكتور عبد الوهاب الكيالي صاحب المؤسسة العربية للدراسات والنشر ومديرها ، من أجل كتابة هذا السفر ، ووضعها بين يدي القارئ العربي . فلقد قدم العديد من الملاحظات القيمة ، وكان في كل مراحل اعداد الموسوعة محركاً وحافزاً للعمل الخلاق الذي أدبى الى ظهور الموسوعة العسكرية العربية بالشكل الذي تقدمه به .

رئيس التحرير
المقدم الهيثم الأيوبي

٢١ كانون الاول ١٩٧٦

دليل القارئ

تضم الموسوعة العسكرية البنود الخاصة بمختلف جوانب العلوم والفنون العسكرية . وقد جمعت هذه البنود ورُتبت وفقاً للتسلسل الأبجدي . ووضع أمام كل موضوع رقم يدل على اسم الشخص أو الأشخاص الذين شاركوا في إعداده ، وفق اللائحة المذكورة في الصفحة (١٥) من هذه الموسوعة . ولقد استخدم الأخوة الباحثون التعابير والمصطلحات العسكرية التي تبنها المعجم العسكري العربي الصادر عن الجامعة العربية في القاهرة في العام ١٩٦٠ . ولتسهيل عمل القارئ خلال البحث عن مبتغاه ، فاننا نورد الملاحظات التالية :

– عندما وجدنا أن لمفهوم عسكري ما أكثر من تعبير مذكور في المعجم العسكري ، اخترنا أكثر التعابير شيوعاً ، ووضعنا التعابير الأخرى مع إشارة للعودة إلى التعبير الشائع . فالانزال الجوي مثلاً مشروح في كلمة « إنزال » ، والابرار الجوي وارد في كلمة « ابرار » (انظر الانزال) .

– الحروب كلها واردة تحت حرف (ح) (الحرب العربية – الاسرائيلية الرابعة ، حرب السنوات السبع ... الخ) .

– الثورات كلها واردة تحت حرف (ث) (الثورة الفرنسية ، الثورة العربية الكبرى . الخ) .

– الانتفاضات كلها واردة تحت الاسم المعروف للانتفاضة . فانتفاضة كانتون موجودة في حرف (ك) ،

وانتفاضة هامبورغ في حرف (هـ) .

– المعارك والعمليات والحملات مذكورة وفق الاسم الشائع للمعركة أو العملية أو الحملة ، فمعركة التوافيق

واردة في حرف (ت) ، وعمليات النورماندي واردة في حرف (ن) ، وحملة إيمفال واردة في حرف (أ) .

– عندما وجدنا أن للمعركة أو العملية أو الحملة إسمين ، اخترنا أكثرهما شيوعاً ، فعملية « المشعل »

مثلاً واردة في حرف (م) مع ذكر الاسم الآخر « تورش » في حرف (ت) (انظر المشعل) . ومعركة « البلطة »

واردة في حرف (ب) مع ذكر الاسم الآخر « باتل آكس » (انظر البلطة) .

– ذُكرت أسماء الاشخاص والمدن داخل النص بالعربية ، ووضع إلى جانبها في معظم الأحيان الاسم

باللغة الأجنبية . ولقد توخينا عند ذكر أسماء المدن والشخصيات الأجنبية اختيار الاسم الشائع حالياً . أما المدن

والشخصيات الأجنبية ، التي أعطاها العرب في أدبياتهم القديمة أسماء أطلقوها عليها خلال الفتح الاسلامي ،

فقد ذكرناها وفق هذه الأسماء .

– وضعنا داخل النص المصطلحات العربية وإلى جانبها المصطلحات الأجنبية المقابلة . ولكننا أضفنا إلى

نهاية الجزء الأخير من الموسوعة قاموساً بالمصطلحات الفرنسية والانكليزية المقابلة للمصطلحات العربية .

– نظراً لافتقار الابجدية العربية لبعض الحروف الصوتية أو الساكنة الموجودة في اللغات الأجنبية ، فقد عمدنا خلال ترجمة أسماء الأماكن والشخصيات الأجنبية إلى استخدام الحرف المقارب لفظاً . ووضعنا الاسماء التي تبدأ في اللغة الاجنبية بالحروف a و e و ei و u و o تحت حرف (أ) ، والاسماء التي تبدأ بالحروف B و P تحت حرف (ب) ، والاسماء التي تبدأ بالحروف J و G (عندما تلفظ مثل J) تحت حرف (ج) . والاسماء التي تبدأ بالحروف F و ph تحت حرف (ف) ، والاسماء التي تبدأ بالحرف G (عندما تلفظ مثل الجيم المصرية) تحت حرف (غ) .

– وضعت أسماء الشخصيات العربية القديمة في الحرف الذي يبدأ به الاسم الاول (عبدالرحمن الغافقي –ع) . ووضعت أسماء الشخصيات الأجنبية أو العربية المحدثّة في الحرف الذي يبدأ به الاسم الثاني (ارنستو جيفارا –ج) و (هوارى بومدين –ب) . أما الشخصيات المعروفة باسم واحد مشهور فقد وُضع هذا الاسم سواء كان اسماً أولاً أم ثانياً (نابليون بوناپرت – نابليون – ن) و (الاسكندر المقدوني – الاسكندر – أ) .

المشركون في التحرير

المقدم الهيثم الايوبي (رئيس التحرير)

ضابط سابق في الجيش العربي السوري ، اتبع دورات عسكرية في سورية وفرنسة والاتحاد السوفياتي .
آخر وظيفة شغلها في القوات المسلحة هي مدير مدرسة الهندسة العسكرية السورية . وآخر وظيفة شغلها في
الوظائف المدنية هي رئيس القسم العسكري في مركز الابحاث الفلسطيني .
كتب العديد من الدراسات العسكرية في المجلات الشهرية والاسبوعية والصحف اليومية .
كتب عدة مؤلفات عسكرية أهمها : « حرب التحرير الوطنية الكورية » ، « دروس الحرب الرابعة » ،
« دراسات عسكرية في حرب تشرين » ، « اتفاق فصل القوات الثاني في سيناء » بالاضافة الى كتاب « نحو
استراتيجية عربية جديدة » الذي وضعه بالتعاون مع العقيد الركن اكرم ديربي ، و « ميزان القوى العربي -
الاسرائيلي - ١٩٧٤ » الذي وضعه بالتعاون مع هشام عبد الله .
شارك في كتاب « Middle East Crucible » .

العقيد الركن اكرم ديربي

ضابط سابق في الجيش العربي السوري ، اتبع دورات عسكرية في سورية وفرنسة .
شغل عدة مناصب عسكرية هامة : قائد الشرطة العسكرية ، وقائد الجبهة الجنوبية الغربية . وكانت
آخر وظيفة شغلها في القوات المسلحة هي رئيس شعبة العمليات في الاركان العامة السورية . وآخر وظيفة مدنية
شغلها هي وزير الاقتصاد في وزارة الاقليم الشمالي خلال فترة الوحدة المصرية - السورية .
يعمل حالياً مديراً لمكتب الجامعة العربية في جنيف .
كتب العديد من الدراسات العسكرية في المجلات الشهرية والاسبوعية . ومن مؤلفاته العسكرية « آراء في
الحرب » ، و « نحو استراتيجية عربية جديدة » الذي وضعه بالتعاون مع المقدم الهيثم الايوبي .

العقيد الركن زين مكي

ضابط في الجيش اللبناني . اتبع دورات عسكرية في لبنان وبلجيكا والولايات المتحدة الاميركية . حائز
على ليسانس حقوق من الجامعة اللبنانية .
شغل عدة مناصب عسكرية ومنها رئيس شعبة العمليات في الاركان العامة اللبنانية ، كما شغل منصب
وزير الاشغال العامة والنقل والزراعة في العام ١٩٧٥ .
يعمل حالياً مديراً للشؤون الجغرافية في الجيش اللبناني .

العقيد ياسين سويد

ضابط في الجيش اللبناني ، ايسانس في الحقوق وماجستير في التاريخ من الجامعة اللبنانية بيروت .
نلقى تعليمه العسكري في الكليات العسكرية اللبنانية والفرنسية والبلجيكية ، ويشغل حالياً منصب رئيس قسم التراث العسكري في الشعبة الخامسة في الاركاب العامة اللبنانية .
كتب العديد من الدراسات في المجلات الشهرية .
مؤلف كتاب « معارك خالد بن الوليد » .

المقدم المظلي بسام العسلي

ضابط سابق في الجيش العربي السوري . اتبع دورات عسكرية في سورية وفرنسة والولايات المتحدة الاميركية .
شغل عدة مناصب عسكرية كان آخرها في اركان لواء المشاة الأول ، ثم عمل في قيادة الامم المتحدة في الكونغو (١٩٦٠) ، وملحقاً عسكرياً في السفارة السورية بلندن .
كتب العديد من الدراسات العسكرية في المجلات الشهرية .
مؤلف كتاب « فن الحرب في عهد الخلفاء الراشدين والامويين » .

المقدم الركن فؤاد تسابحجي

ضابط في الجيش العربي السوري . تلقى تعليمه العسكري في الكليات والمدارس العسكرية السورية ، وتخصص في التمويه وقراءة الصور الجوية ، ثم اتبع دورة اركان حرب في العام ١٩٦٢ .
يشغل حالياً منصباً في التعبئة العامة - ادارة السجلات العسكرية السورية .

محمود عزمي

باحث عسكري (مصري) في المركز العربي للدراسات الاستراتيجية ، ليسانس في الحقوق من جامعة القاهرة .
عمل فترة سنتين في القسم العسكري في مركز الابحاث الفلسطيني .
كتب العديد من الدراسات العسكرية في المجلات الشهرية والاسبوعية .
مؤلفاته العسكرية هي : « الحرب الخاطفة » ، « القوات الاسرائيلية المحمولة جواً » ، « القوات المدرعة الاسرائيلية عبر اربع حروب » .

النقيب محمد ايوبي

ضابط في قوى الامن الداخلي اللبنانية ، ماجستير في العلوم الاجتماعية من الجامعة اللبنانية .
تلقى تدريبه العسكري في الكليات والمعاهد اللبنانية والفرنسية والاميركية . ويشغل حالياً منصباً في المديرية العامة لقوى الامن الداخلي اللبنانية .

هشام عبد الله

باحث عسكري في المركز العربي للدراسات الاستراتيجية ، ليسانس في العلوم السياسية من جامعة بيروجيا (إيطاليا) .

عمل فترة سنتين في القسم العسكري في مركز الابحاث الفلسطيني .
كتب العديد من الدراسات في المجلات الشهرية والاسبوعية .
شارك في اعداد كتاب « ميزان القوى العربي - الاسرائيلي - ١٩٧٤ » مع المقدم الهيثم الايوبي .
أعد كتاب « ميزان القوى العربي - الاسرائيلي ١٩٧٦ » .

الدكتور عادل الزعيم

دكتوراه في القانون من جامعة السوربون .
يعمل حالياً في وزارة الدفاع في القطر العربي السوري .
كتب العديد من الدراسات العسكرية في مجلة الفكر العسكري - دمشق .

سلمى سامي حداد

ماجستير في العلوم السياسية من الجامعة الاميركية بيروت (لبنانية) . عملت ١٠ سنوات في مركز الابحاث الفلسطيني . كتبت العديد من الدراسات السياسية في المجلات الشهرية .
ألقت كتابين هما : « الطلاب في اسرائيل » ، و « المساعدات العسكرية الاميركية لايران » . وشاركت في اعداد كتاب « الدول الكبرى والصراع العربي - الاسرائيلي » .

كمال السعدي

باحث تقني عسكري (فلسطيني) . عمل رئيساً للقسم التقني في مركز التخطيط الفلسطيني مدة سنتين .
ليسانس في الحقوق .
كتب العديد من الدراسات العسكرية التقنية في المجلات الشهرية والاسبوعية .
مؤلف كتاب « الحرب الاليكترونية » .

هلا صبحي طيارة

ليسانس في التربية وعلم النفس من كلية بيروت الجامعية (لبنانية) .
شغلت منصب رئيسة جمعية المكتبات اللبنانية ، كما كانت مندوبة كلية بيروت الجامعية في الصليب الاحمر اللبناني .
نشرت عدة مقالات ودراسات في مجلات مختلفة .

محمود عيسى

باحث عسكري (فلسطيني) يعمل في مركز الابحاث الفلسطيني منذ العام ١٩٧٣ .

عبد القادر ياسين

باحث سياسي - عسكري (فلسطيني) . كتب العديد من الدراسات في المجلات الشهرية .

مؤلف كتاب « كفاح الشعب الفلسطيني » .

شارك في تأليف ثلاثة كتب هي : « المقاومة الفلسطينية الواقع والتوقعات » . و « يهود العالم والصهيونية واسرائيل » ، و « الاستيطان الاستعماري الصهيوني في فلسطين » .

المشركون في تحرير الجزء الأول حسب التسلسل الرقمي

يلاحظ القارئ وجود رقم صغير أمام عنوان كل موضوع من موضوعات الموسوعة ، وهذا الرقم يشير الى اسم محرر الموضوع ، وذلك وفق التسلسل الرقمي المذكور أدناه .

- (١) المقدم الهيثم الايوبي
- (٢) العقيد الركن اكرم ديري
- (٣) العقيد ياسين سويد
- (٤) محمود عزمي
- (٥) هشام عبد الله
- (٦) كمال السعدي
- (٧) النقيب محمد ايوبي
- (٨) المقدم المظلي بسام العسلي
- (٩) سامي سامي حداد
- (١٠) العقيد الركن زين مكي
- (١١) محمود عيسى
- (١٢) هلا صبحي طيارة
- (١٣) عبد القادر ياسين
- (١٤) المقدم الركن فؤاد تسابحجي
- (١٥) الدكتور عادل الزعيم

وبالإضافة الى هؤلاء العسكريين والكتاب المشتركين في تحرير الجزء الاول فقد حُشد لتحرير بقية الموسوعة عدد آخر من الضباط والكتاب العرب من مختلف الاختصاصات في العلوم العسكرية . وسترد اسماء الاخوة المشتركين الجدد في التحرير في مقدمة الجزء الثاني .

(٤) آب باك (معركة)

(انظر الحرب الفيتنامية الاميركية).

(٥) أ - ه أ

(انظر فيجيلانت).

(٥) أ - ٧

(انظر كورسير أ-٧).

(٥) أ - ٦ انترودر

(انظر غرومان أ-٦ انترودر).

(٥) أ - ٣٧ (طائرة)

طائرة هجوم مضادة للعصابات ، بمقعدين .
امريكية . نفاثة . هي تطوير لطائرة ت-٣٤
الامريكية المخصصة للتدريب . وتمتاز عنها بقوة
محركاتها ، وحمولتها الحربية التي تبلغ ٢٥٧٤ كغ .

(٦) ابراهيم باشا

(انظر الملحق في نهاية الموسوعة)

(٣) أبو عبيدة بن الجراح

أبو عبيدة عامر بن عبد الله بن الجراح بن هلال
ابن أهيب بن ضبة بن الحارث بن فهر بن مالك
ابن النضر بن كنانة ، من بطون قريش ، وامه
أميمة بنت غنم ، يلتقي نسبه بنسب رسول الله
(صلعم) عند (فهر) . ولد في مكة بعد ميلاد
الرسول باثني عشرة سنة ، وأسلم على يد ابي بكر
وهو في سن الخامسة والعشرين ، وهاجر مع النبي
الى الحبشة (الهجرة الثانية) ، وعاد بعدها الى مكة ،
ثم هاجر الى المدينة مع من هاجر اليها من المسلمين .
شهد أبو عبيده مع النبي وقعتي بدر وأحد ،
حيث ثبت فيها الى جانب النبي حين انهزم الناس
وولوا ، كما شهد الخندق « والمشاهد كلها مع رسول
الله - ابن سعد - » وفتح مكة . وبعثه النبي
بجملة على المشركين في « ذي القصة » ، وبسرية
من المهاجرين الاولين مدداً لعمر بن العاص في
غزوة « ذات السلاسل » ، وبسرية اخرى من
المهاجرين والانصار حيث أغار على حي من جهينة
بساحل البحر ، وقد سميت غزوته بغزوة « الحبط »
لما اصابه وجماعته في الطريق من جوع شديد ،
حتى اكلوا الحبط (ورق الشجر) .
وبعد وفاة النبي (صلعم) ارسل ابو بكر (رضي

أبا عبيده على رأس جيش الى الشام وأمره بمحصر
ففتحها ، ثم عاد منها ليشارك بمعركة اليرموك تحت
قيادة خالد بن الوليد ، وكان مركزه في هذه المعركة
في قلب جيش المسلمين . وتسلم ابو عبيدة قيادة
جيوش المسلمين في الشام بعد عزل خالد عنها وبعد
اليرموك مباشرة فتابع فتح الشام بادئاً بدمشق ، ثم
فحل ، فرج الروم (سهل البقاع) ، فبعلبك ،
فحمص ، فحماه ، فشيرز ، فقرة النعمان ،
فاللاذقية ، فقنسرين ، فحلب ، فانطاكية . وقد
تمت هذه الفتوح جميعها حتى عام ١٥ هـ (وقيل
١٦ هـ) . وبينما كان ابو عبيدة يتابع فتح الشام
كان يزيد بن أبي سفيان يفتح الساحل الشامي
كصيدا وعرقه وبيروت ، وكان عمرو بن العاص
يقاثل في فلسطين ، وما ان وصل عمرو الى ايلياء
(بيت المقدس) حتى استمد ابا عبيدة لمعاوته في
فتحها ، فكان ابو عبيدة نفسه هو المدد ، وتم
فتح بيت المقدس على يد عمرو وابي عبيدة وبحضور
الخليفة عمر بن الخطاب .

وكان أبو عبيدة « رجلاً نحيفاً ، معروق الوجه ،
خفيف اللحية ، طويلاً ، أجناً ، أشرم الثنيتين -
ابن سعد - » ، وقد فقد ثنيتيه يوم أحد اذ انتزع
بهما حلقتين علقتا في وجهه النبي (صلعم) من
مغفره بعد ان رماه احد المشركين بسهم اصابه
بوجهه ، ففرزتا فيه . وكان لديه من الفضائل
الخلقية ما جعل النبي عليه السلام يقول فيه
« لكل امة امين ، وامين امي ابو عبيدة بن الجراح » ،
وكان احد العشرة السابقين للاسلام ، واحد العشرة
المبشرين بالجنة ، وكان لا يهتم بالمناصب ولا يكثر
لمتاع الدنيا ، كما كان مؤمناً ورعاً تقياً متعلقاً
بعقيدته الاسلامية اشد التعلق ، فقيماً فيها متمعقاً
بأمورها ، مما دعا النبي الى اختياره من بين اصحابه
جميعاً ليعلم اهل اليمن القرآن والسنة .

اما مزاياه العسكرية فقد كان حكيماً في
قيادته ، منضبطاً تجاه خليفته القائد العام لجيوش
المسلمين ، سامعاً لآرائه ومستشاريه ، رؤوفاً بجنده
ومرؤوسيه . كما كان شجاعاً ، صبوراً ، بعيد
النظر غير متسرع في قراراته ، يتقن الحصار
والمشاغلة والمباغته والمناورة في قتاله ، إلا أنه ،
بعكس خالد بن الوليد ، يفضل المسالمة والمصالحة
في أي فتح على الاكراه والمقاتلة الا اذا اضطر .
وقد توفي ابو عبيدة في عهد الخليفة عمر
ابن الخطاب سنة ثمان مائة هجرية (٦٣٩ م)
(وكان الخليفة عمر قد زاره قبل ذلك في بيته
بدمشق فلم يجد عنده من الاثاث سوى سيفه وترسه

ورحله) وكانت وفاته بالطاعون في عمواس (بين الرملة وبيت المقدس) عن عمر يناهز الثمانية والخمسين عاماً ، وقد قيل انه دفن في الاردن ، وقيل بجماع الجراح في دمشق .

(٤) أبو عجيله (معارك)

وكانت تقع قرية أبو عجيله على مسافة ٤٥ كلم تقريباً إلى الجنوب الشرقي من «العريش» عاصمة شبه جزيرة «سيناء» ، وتفصلها عن حدود الارض المحتلة بفلسطين نحو ٣٢ كلم إلى الشرق . ويلتقي عندها الطريق الرئيسي الاوسط في سيناء الممتد من «الاسماعيلية» غرباً عن قناة السويس إلى «العوجة» شرقاً في فلسطين المحتلة ، مع الطريق المؤدي من الحدود إلى العريش شمالاً . كما تلتقي على مقربة منها طرق فرعية عدة مؤدية إلى «القسيمة» في الجنوب الشرقي قرب الحدود ، و«بئر الحسة» في الجنوب الغربي ومن ثم إلى «نخل» وبئر متلا . لذا تعتبر «أبو عجيله» مفتاحاً رئيسياً لطرق الاقتراب والمواصلات في شرق سيناء كله ، ومن يسيطر عليها يهدد جناح كل من الطريقين الشمالي لسيناء (القنطرة - العريش - رفح) والجنوبي (السويس - مر متلا - نخل - العقبة أو الكونتلا) فضلاً عن سيطرته على الطريق الاوسط الرئيسي المؤدي إلى الإسماعيلية .

وتنتيجة لذلك اكتسبت «أبو عجيله» أهمية عسكرية خاصة في مسرح العمليات الحربية البرية التي دارت بين مصر وإسرائيل في حروب ١٩٤٨ ، ١٩٥٦ ، ١٩٦٧ .

في حرب ١٩٤٨ ، خلال مرحلتها الاخيرة (كانون اول (ديسمبر) ١٩٤٨) ، شنت القوات الاسرائيلية هجوماً مضاداً عاماً ضد الجيش المصري لتصفية وجوده العسكري في صحراء النقب و«قطاع غزة» و«جيب الفالوجا» وذلك على أساس توجيه الضربة الرئيسية على الجناح الشرقي للقوات المصرية «العوجة - العسلوج» بعد تثبيت الجناح الغربي «رفح - غزة» بهجمات مخادعة تهدد خطوط مواصلات هذا الجناح في منتصفه تخلق انطباعاً بأن هناك محاولة لخلق «فالوجا» اخرى في «غزة» ، ثم الانفداع في اغارة سريعة داخل سيناء عبر «أبو عجيله» وتهديد «العريش» من الجنوب باعتبارها القاعدة الادارية (اللوجيستكية) الرئيسية ، وتهديد مطار «بئر الحسة» على الطريق الاوسط ، وبذلك تجبر القيادة العسكرية المصرية على سحب قواتها

من الجناح الغربي في قطاع غزة ويسقط «جيب الفالوجا» أيضاً . وكانت الوحدات المصرية في القطاع الشرقي أقل قوة من وحدات القطاع الغربي ، وتنتشر في مواقع على طول الطريق الممتد من «العوجة» حتى «العسلوج» ، ولما كانت السرعة عنصراً أساسياً لنجاح الخطة الاسرائيلية فقد قرر «يادين» ، مدير العمليات الاسرائيلي ، و«بينال آلون» قائد قوة الهجوم تجنب الهجمات المباشرة على هذه المواقع ، والالتفاف حولها عبر الصحراء الواسعة ، خاصة بعد أن تم العثور على درب صحراوي قديم يمكن تمهيدته بسرعة (بحكم انه كان طريقاً رومانياً قديماً) لتسير عليه المدرعات والمصفحات يؤدي إلى «العوجة» لمهاجمتها فجأة من الشمال الشرقي ، وبذلك تعزل «العسلوج» . ولذلك بدأ رجال الهندسة في اصلاح هذا الطريق اثناء الليل في هدوء شديد طوال الايام السابقة للهجوم . ثم بدأ تنفيذ العملية فجر يوم ٢٢ كانون اول (ديسمبر) ١٩٤٨ بهجمات مخادعة على القطاع الغربي ، وهجمات جوية على مطار العريش والمواقع المصرية الاخرى في رفح وخان يونس والفالوجا ، كما قصفت غزة من البحر لتشتيت انتباه القيادة المصرية . وبدأ الهجوم الرئيسي على القطاع الشرقي ليلة ٢٥ - ٢٦ كانون اول (ديسمبر) وبعد معارك عنيفة عند «العوجة» سقطت المواقع المصرية هناك ثم في «العسلوج» بسبب اختلال

ميزان القوى الشديد بين الطرفين . وبعد ظهر يوم ٢٨ كانون اول (ديسمبر) بدأت المدرعات والمشاة المحمولة الاسرائيلية زحفها صوب «أبو عجيله» فاصطدمت طلائعها بمقاومة مصرية على بعد ١٢ كلم إلى الشرق من أبو عجيله ، وسط كثبان رملية تحيط بها من الشمال ، وهضبة صخرية تعرف بجبل «صلفة» من الجنوب . وقد استمر القتال غير المتكافئ بين القوتين حتى منتصف الليل حيث انسحب معظم القوة المصرية نحو «أبو عجيله» ، ثم نحو «العريش» بعد ذلك نظراً لعدم وجود استحكامات في القرية نفسها ، فدخلتها القوات الاسرائيلية فجر اليوم التالي . وقد استعادت القوات المصرية «أبو عجيله» بعد انسحاب القوات الاسرائيلية من سيناء ، اثر فشل هجماتها على العريش ومطار بئر الحسة نتيجة لاصطدامها بمقاومة مصرية عنيفة ، ووقوع ضغوط سياسية امريكية وبريطانية على الحكومة الاسرائيلية لسحب قواتها من داخل مصر . وقد قصف الطيران المصري الوحدات الاسرائيلية الموجودة في «أبو عجيله» طوال يوم ٣٠ كانون الاول (ديسمبر) وواقع بها خسائر مختلفة . وفي اليوم التالي دخلت القوات البرية المصرية «أبو عجيله» بعد انسحاب القوات الاسرائيلية منها وتطهير الطريق المؤدي إليها من الالغام . وهكذا انتهت معركة «أبو عجيله» في حرب ١٩٤٨ ، التي فتحت الطريق لمعارك أكثر عنفاً

معركة أبو عجيله (١٩٥٦)

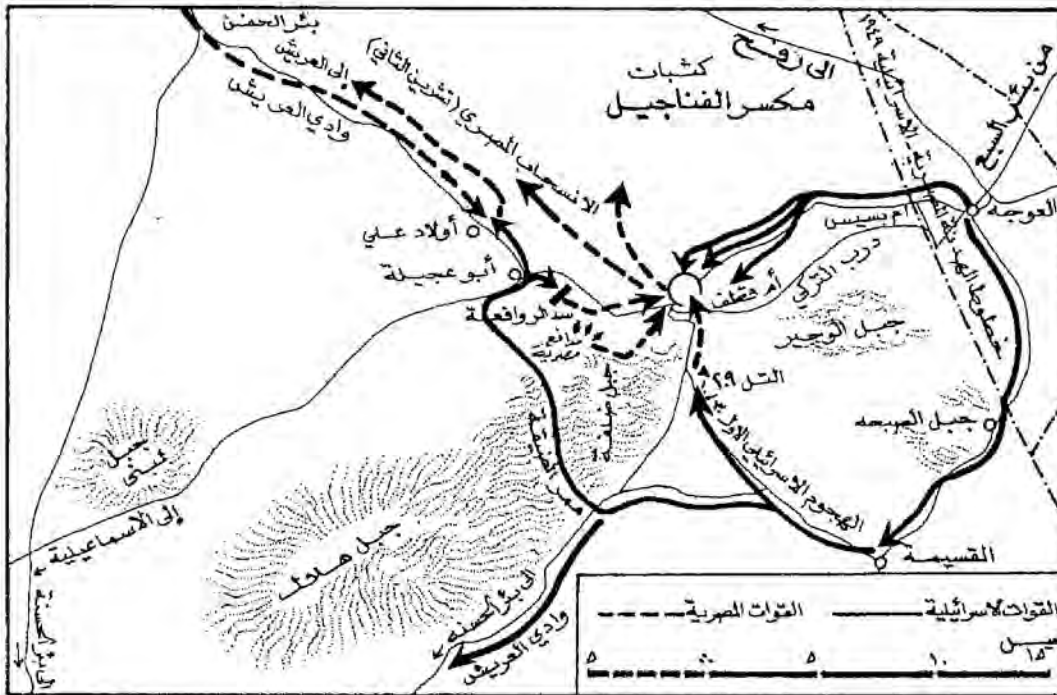

واهمية دارت حولها بعد ذلك في ١٩٥٦ ، ١٩٦٧ . ذلك لأن اتفاقية الهدنة عام ١٩٤٩ جعلت من «العوجة» منطقة مجردة من السلاح (وقد احتلتها اسرائيل بعد ذلك) ولذلك أصبحت «أبو عجيله» بوابة سيناء الوسطى الرئيسية ، واكتسبت أهمية استراتيجية كبرى ، بعد ان كانت خلال حرب ١٩٤٨ مجرد قاعدة ادارية فرعية لقطاع «العوجة - العلوج» .

وفي حرب ١٩٥٦ حشدت القيادة الجنوبية الاسرائيلية عشية هجومها المفاجئ* على سيناء يوم ٢٩/١٠/٥٦ قوات كبيرة تضمنت ٣٥ كتيبة مشاة ومظليين و ٣٥ كتيبة مدفعية و ١٠ كتائب دبابات ، مقابل ٨ كتائب مشاة وكتيبي دبابات و ٣٥ كتيبة مدفعية ، وكانت للقيادة الشرقية المصرية في سيناء وقتئذ (بعد تخفيف القوات الاصلية لمواجهة احتمالات الغزو البريطاني الفرنسي لمنطقة قناة السويس) . وبهذا كان للجيش الاسرائيلي نسبة تفوق عامة تعادل ٤,٥ الى واحد في المشاة ، و ٥ الى واحد في الدبابات ، و ١٠ الى واحد في المدفعية .

أما على المحور الاوسط في قطاع «أبو عجيله - القسيمة» حيث ركز المجهود الرئيسي للهجوم الاسرائيلي ، بعد أن افتتحت الحملة بهجوم ثانوي مجادع على المحور الجنوبي بواسطة لواء المظليين عن عمر متلا والكونتلا مساء يوم ٢٩/١٠/٥٦ . فقد حشدت القيادة الاسرائيلية مجموعة اللواء الرابع مشاة ، ومجموعة اللواء السابع مدرع ، ومجموعة اللواء ٣٧ المدرع ، ومجموعة مدفعية معاونه ، وكتيبة مهندسي اقتحام . وبلغ اجمالي هذه القوات ٩ كتائب مشاة ، و ٥ كتائب دبابات ، و ١٢ كتيبة مدفعية ، على حين انه كان لدى القيادة المصرية في هذا القطاع كتيبتا مشاة ، وكتيبة مدفعية ، وحوالي كتيبة مدافع ذاتية الحركة مدرعة مضادة للدبابات (اعتبرت في حكم الدبابات) . وبذلك كانت نسبة التفوق الاسرائيلي تعادل ٤,٥ الى واحد في المشاة ، و ٥ الى واحد في الدبابات ، و ١٢ الى واحد في المدفعية .

وقد بدأت العمليات الحربية بهجوم اسرائيلي بعد منتصف ليلة ٣٠ تشرين الاول عند جبل الصبحة تجاه القسيمة بواسطة وحدات من لواء المشاة الرابع ، عززتها كتيبة دبابات من اللواء السابع مدرع ، وسرية مدافع ميدان ٢٥ رطلا . وبعد قتال عنيف سقطت القسيمة في الساعة صباحاً ، وانسحبت بقية كتيبة الحرس الوطني المصرية التي كانت تدافع عن

المنطقة نحو «أبو عجيله» في الشمال الغربي . وعند الظهر حاولت كتيبة الدبابات المذكورة مهاجمة موقع «أم قطف» (الذي يسد الطريق إلى «أبو عجيله» من ناحية الشرق في اتجاه العوجه) من الجنوب ولكنها صدت بنيران المدافع ذاتية الحركة المتخذة عند التل ٢٠٩ ، وفقدت ٤ دبابات سوبر شيرمان بعد ٣ ساعات من القتال .

وأثر ذلك تحوّل اللواء السابع المدرع إلى الالتفاف حول «أبو عجيله» من الخلف عبر «ممر الضيقة» الواقع على مسافة ١٥ كلم تقريباً إلى الغرب من القسيمة . وقد عززت كتيبة المشاة المصرية المدفعية عن «أبو عجيله» بكتيبة أخرى من العريش بعد ظهر اليوم الاول من الهجوم بعد دعمها بأربعة مدافع ذاتية الحركة ، وبطارية مدفعية ميدان . وقد قامت طائفة اسرائيلية خلال الليل بإلقاء منشورات فوق موقع أم قطف الرئيسي تدعو حاميته إلى الاستسلام ، وجاءتها الاجابة صليات من نيران الرشاشات .

وخلال النهار كانت مجموعة المدرعات المصرية الاولى (المرابطة في منطقة القناة) تتحرك عبر القناة على المحور الاوسط لتواجه العدوان الاسرائيلي . إلا أن التقيد بمبدأ عدم إيقاف الملاحه في قناة السويس ، منعاً لايجاد مبرر سياسي لبريطانيا وفرنسا للتدخل بدعوى حماية القناة وضمان حرية الملاحه ، أدى لتأخر وصول قوات المدرعات المصرية هذه إلى ساحات القتال . ثم قدمت بريطانيا وفرنسا ، رغم ذلك ، انذارها إلى كل من مصر واسرائيل في السادسة من مساء يوم ٣٠ تشرين اول (اكتوبر) بأن تسحب كل منهما قواتها لمسافة عشرة اميال بعيداً عن القناة خلال ١٢ ساعة ، ضماناً لحرية الملاحه فيها . وفي الساعة والنصف من مساء اليوم التالي بدأت القاذفات البريطانية والفرنسية تقصف المطارات المصرية بعد ان رفضت مصر الانذار وقبلته اسرائيل . ولذلك تجمدت حركة المدرعات المصرية عند «بئر الحمة» التي تبعد نحو ٣٧ كلم عن «أبو عجيله» ، ثم أمرت بالانسحاب والعودة إلى الضفة الغربية للقناة ليلة اول تشرين الثاني (نوفمبر) ، وهكذا واجهت حامية «أبو عجيله» ضغط الهجوم الاسرائيلي بمفردها على خلاف ما كان متصوراً في التخطيط الاستراتيجي المصري المسبق .

ورغم ذلك استطاعت هذه الحامية أن تصمد حتى ليلة ٢ تشرين الثاني (نوفمبر) أي لأكثر من ثلاثة أيام كاملة داخل موقعها الرئيسي في أم قطف ،

وقاومت الهجمات الاسرائيلية القوية التي شنها اللواء السابع المدرع من الخلف عبر ممر الضيقة والاستيلاء على قرية «أبو عجيله» بعد قتال عنيف صباح يوم ٣١ تشرين الاول (اكتوبر) ، واللواء العاشر مشاة يعززه اللواء ٣٧ المدرع من الشرق عبر طريق العوجة ، وضغط الطيران والمدفعية الشديد . (وقد قتل قائد اللواء ٣٧ المدرع اثناء احدى الهجمات المذكورة) ، ثم تلقى قائد القوات المصرية (العقيد سعد الدين متولي) المحاصرة في «أم قطف» أمراً بالانسحاب خلال الليل نحو العريش مساء يوم اول تشرين الثاني (نوفمبر) ، فاستطاع تنظيم عملية انسحاب هذه القوات البالغ عددها نحو ٤٠٠٠ رجل عبر كثبان الرمال الناعمة التي تحيط بالموقع من الشمال (مكسر الفناجيل) في ٣ مجموعات تسربت خلال الظلام تحت غطاء للتصويه من جانب المدفعية وسرية مشاة ظلت تطلق النار على فترات متقطعة طوال الليل ، ثم انسحبت هي الاخرى في الفجر ، بعد أن اتمت عمليات تدمير الاسلحة الثقيلة والعربات . وقد وصلت كتيبة مشاة كاملة من هذه المجموعات إلى العريش بصورة منظمة صباح اليوم التالي ثم واصلت انسحابها نحو القناة ، ووقع بعض جنود الوحدات الاخرى في الأسر خلال الانسحاب في اليوم التالي نظراً لأنهم ضلوا الطريق . ولكن من المستغرب أن القوات الاسرائيلية لم تشعر مطلقاً بعملية الانسحاب خلال الليل إلى حد أنها أرسلت في الساعة الحادية عشرة والنصف من صباح اليوم التالي عربية بها اثنان من الاسرى المصريين مرفوع عليها علم أبيض تطلب من حامية أم قطف الاستسلام . وكادت دبابات اللواء السابع المدرع الزاحفة من الغرب أن تشتبك مع دبابات اللواء ٣٧ القادمة من الشرق على اعتبار أنها دبابات مصرية . وقد أصيبت فعلاً إحدى دبابات اللواء الاخير ، ثم اوقف الاشتباك نتيجة اشارات ارسلتها الطائرات الاسرائيلية المحلقة فوق ساحة القتال ، والتي اكتشفت ما يحدث بين اللواتين المدرعين نتيجة لعدم علمهما بخلو المواقع من القوات المصرية .

ولقد تكبدت القوات الاسرائيلية في معركة «أبو عجيله» هذه خسائر بلغت نحو ١٧٠ قتيلًا وجريحاً ، وتدمير ١٢ دبابة و ٦ مصفحات (على الاقل وفقاً للمصادر الاسرائيلية) . وهكذا استطاعت ٣ كتائب مشاة مصرية تعززها كتيبة مدفعية ميدان وأقل من كتيبة مدافع ذاتية الحركة مضادة للدبابات أن تصمد لمدة ثلاثة أيام في وجه هجوم لواتين مدرعين ، ولواتي مشاة ، وفي ظل دعم جوي قوي

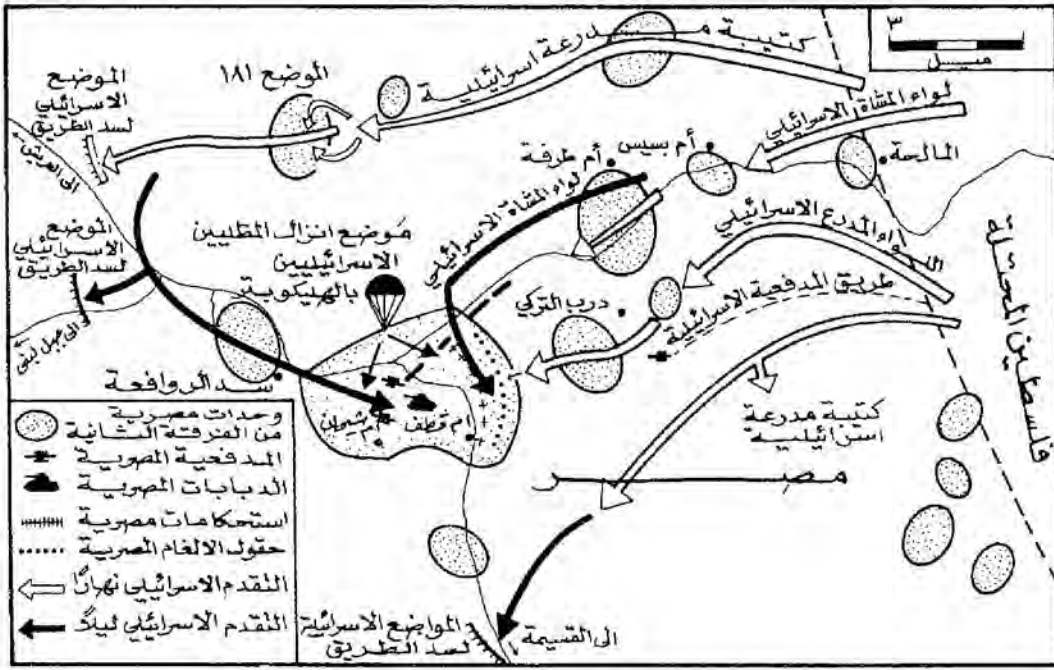

معركة أبو عجيله (١٩٦٧)

(يونيو)، وأبدت فيها القوات المصرية ضروباً من القتال الباسل، إلا أن أفراد الطيران الإسرائيلي بالجو، والمفاجأة التكتيكية الناجمة عن هجوم المشاة الاسرائيليين الليلي عبر كثبان الرمال، واضطراب قيادة الفرقة في استخدام وحداتها المدرعة في هجمات معاكسة، والموقف السلبي الذي التزمته قوات القسيمة طوال المعركة، فضلاً عن حالة الاضطراب الاستراتيجي العام في مؤخرة قطاع «أبو عجيله» وبده الانسحاب العام نتيجة لذلك كله، أدى إلى نجاح شارون في الاستيلاء على موقع «أم قطف» الذي لم يسقط بالقوة في حرب ١٩٥٦، رغم أن نسبة تفوق القوات البرية الاسرائيلية لم تكن بالصورة التي كانت عليها في العام ١٩٥٦.

وقد انسحبت غالبية القوات المصرية بعد ذلك نحو القناة بما في ذلك قوات القسيمة التي لم تشبكت جدياً مع العدو. ولم تكن الخسائر المصرية في «أم قطف» كبيرة، إذ أنها فقدت وفقاً لرواية المصادر الاسرائيلية نحو ٣٠٠ قتيل، و ١٠٠ أسير، ونحو ٦٠ دبابة في المعركة الرئيسية التي دارت داخل موقع «أم قطف». على حين أن خسائر القوات المصرية أثناء الانسحاب كانت ضخمة للغاية خاصة عند «مر تلا» نتيجة للقصف الجوي والمطاردة وفقدان التشكيلات لقدرتها على القتال المنظم. ومن المؤكد أنه لا يمكن تقييم

ليحول دون تعزيزها لقوات «أم قطف». ثم يتم أثناء الليل ابرار وحدات من المظليين بواسطة طائرات الهليكوبتر وراء مواقع المدفعية لمهاجمتها وازعاجها أثناء الهجوم الرئيسي الذي ستقوم به ٣ كتائب من المشاة بدعم قوى من المدفعية، وستلطف خلاله حول الجناح الشمالي لخنادق «أم قطف» عبر الكثبان الرملية الناعمة. وبعد تطهير الخنادق يفتح المهندسون ثغرة في حقول الانغام لتجتازها المدرعات وتشبكت مع المجموعة المصرية التي ستكون عرضة لهجمات ازعاج من المدرعات التي وصلت إلى طريق أبو عجيله - العريش عبر موقع التل ١٨١. وتم هذه العمليات كلها تحت الحماية الجوية الكاملة التي سيساعدها على تحقيقها تدمير القوة الرئيسية للطيران المصري على الارض صباح يوم ٥ حزيران. وبلغ حجم قوة شارون المكلفة بهذه المهام: لواء مدرعاً، ولواء مشاة، وكتيبة مظليين، و ٦ كتائب مدفعية. وضمت هذه القوة نحو ٢٠٠ دبابة، و ١٠٠ عربة مدرعة نصف مجنزرة، ونحو ١٠٠ مدفع ميدان. بدأت العمليات الحربية في الثامنة والرابع صباح ٥ حزيران (يونيو)، وسارت وفقاً للمخطط الموضوع، باستثناء أن هجوم وحدة المظليين لم يحقق النتائج المتصورة له، إذ لم يسكت سوى عدد قليل للغاية من المدافع المصرية، واضطر المظليون بعد ذلك إلى الانسحاب بسرعة، متحملين بعض الخسائر، واستمرت المعارك حتى بعد ظهر يوم ٦ حزيران

لقوات العدو، في إطار ظروف استراتيجية عامة غير ملائمة (نتيجة للتدخل البريطاني الفرنسي)، ثم تمكنت أن تنسحب بقواها شبه كاملة وفي حالة معقولة من التنظيم إلى الخطوط المصرية دون أن تشر بها قوات العدو أو تطاردها.

وفي حرب ١٩٦٧ شهدت منطقة «أبو عجيله» معارك للمرة الثالثة في أقل من ٢٠ عاماً. وفي هذه المرة كان للقيادة المصرية (بعد حشد قوات الجيش المصري الرئيسية في سيناء خلال شهر أيار (مايو) ١٩٦٧) فرقة مشاة كاملة في قطاع «أبو عجيله - القسيمة» هي الفرقة الثانية، وكانت تضم لوائي مشاة، ولوائي مدفعية ميدان، ومجموعتين مدرعتين. ووزعت قوات الفرقة مناصفة تقريباً بين «أبو عجيله» بمواقعها المختلفة و«القسيمة» بمواقعها المتعددة، وذلك لتأمين الجناح الايمن لموقع «أبو عجيله» من جهة الجنوب، حتى لا تتكرر عملية التفاف عام ١٩٥٦، ولتتم إيقاف التسلل المحتمل إلى «بئر الحسة» أو «نخل» عبر القسيمة كما حدث أيضاً في ١٩٥٦.

وعشية بدء الهجوم الاسرائيلي على مصر يوم ٥ حزيران (يونيو) كان يوجد من قوات الفرقة الثانية مشاة المصرية في قطاع «أبو عجيله» لواء مشاة مؤلف من ٤ كتائب معظمها متخندق في ثلاثة خنادق اساسية متوازية تحمي موقع «أم قطف» بعرض ٣ كلم تقريباً. ويمتد امامها حقل انغام عمقه نحو ٢٧٠ متراً، فضلاً عن بعض المخافر القتالية الامامية في «أم بسيس»، و«درب التركي»، و«أم طرفه» القريبة من الحدود الفلسطينية، يعززها لواء مدفعية ميدان يضم نحو ٧٠ مدفعاً مجتمعة وراء الخنادق بنحو كيلومتر ونصف، وارباط وراء المدفعية مجموعة مدرعة تضم نحو ٩٠ دبابة ومدفعاً ذاتي الحركة مضاداً للدبابات. وإلى الشمال من موقع «أم قطف» الرئيسي كان يوجد موقع صغير بين منطقة كثبان الرمال الناعمة يعرف بموقع «التل ١٨١» لحماية الجناح الشمالي الذي يتعذر فيه سير المدرعات بحشود كبيرة. وقد قامت خطة شارون على أساس هجوم تشبيهي بالمواجهة على «أم قطف» تشترك فيه المدفعية والمشاة والمدرعات خلال النهار (بعد احتلال المخافر القتالية الامامية)، مع دفع قوة مدرعة محدودة إلى الموقع ١٨١ شمال «أم قطف» لاحتلاله والوصول إلى طريق العريش - أبو عجيله، وقوة استطلاع إلى الجنوب لقطع طريق «أم قطف - القسيمة»، على حين يقوم لواء مدرع بمشغلة قوات القسيمة نفسها دون أن يهاجمها

نتائج معركة «أبو عجيلة» بمعزل عن الظروف الاستراتيجية العامة التي أدت لهزيمة هـ حزيران (يونيو) ١٩٦٧ .

(٣) أبو قير (معارك)

رأس بحري يقع شمالي شرقي مدينة الاسكندرية بمصر، ويشرف على خليج يسمى باسمه (خليج أبو قير) فيه جرت وقعتان هامتان في التاريخ، الاولى بحرية بين الاسطول الفرنسي بقيادة نابليون بوناپرت (في حملته على مصر سنة ١٧٩٨) وبين الاسطول الانكليزي بقيادة الاميرال نلسون، والثانية برية بين جنود الاحتلال الانكليزي بقيادة الجنرال أليزون وبين الجيش المصري ورجال الثورة العرابية بقيادة الزعيم احمد عرابي، سنة ١٨٨٢ وفي عهد الخديوي توفيق .

أ - أبو قير الاولى : في ٢ آب (اغسطس) ١٧٩٨ في الثامن عشر من شهر أيار (مايو) سنة ١٧٩٨ انطلقت الحملة الفرنسية من مرفأ طولون تجاه الشرق، ووجهتها مصر وعلى رأسها نابليون

معركة ابو قير (١٧٩٨)

بوناپرت قائداً عاماً، والاميرال برويس قائداً للاسطول الذي ضم ٥٥ سفينة بحرية و ٢٨٠ ناقلة تحمل ٣٦٨٢٦ جندياً بمعداتهم واسلحتهم وخيوطهم ومدافعهم . وفي ٢٩ حزيران (يونيو) بلغت هذه الحملة الساحل المصري فاستقرت امام الاسكندرية . وفي الليل الاول من شهر تموز (يوليو) ، بدأ الانزال الفرنسي على شاطئ الاسكندرية حيث تم احتلال المدينة في اليوم التالي ، وانطلق بوناپرت بعدها بجيشه نحو القاهرة حيث احتلها في ٢٤ تموز وذلك بعد ان هزم الماليك هزيمة منكرة في معركة الاهرام التي جرت بينه وبينهم في ٢١ من الشهر نفسه . في هذه الاثناء كان الاسطول البريطاني الذي يجوب منطقة البحر المتوسط والمؤلف من ١٤ سفينة حربية بقيادة الاميرال نلسون قد استقر في ميناء سرقسطه بصقلية ، ولكنه كان يقظاً يتتبع باهتمام كبير انباء تقدم الاسطول الفرنسي نحو مصر . وما ان تلقى انباء وصول الحملة الفرنسية الى مصر واحتلالها الاسكندرية بالاضافة الى جزيرة مالطة ، حتى اتجه مسرعاً نحو الاسكندرية فوصلها باسطوله في اول آب (اغسطس) ١٧٩٨ ، وكان الفرنسيون قد احتلوها كما احتلوا القاهرة ، كما سبق وقدمنا ، واستقر

اسطولهم بناء لتعليمات قائده برويس وتحت اشرافه المباشر ، في خليج ابي قير ، شمال شرقي الاسكندرية وقد طوى اشرعتة وسكن مطمئناً .

وفي صبيحة يوم ٢ آب (اغسطس) ١٧٩٨ انقض نلسون باسطوله على الاسطول الفرنسي الذي فوجي مفاجأة تامة ، ودارت بين الفريقين معركة بحرية شرسة انتهت بهزيمة الفرنسيين هزيمة أليمة ، اذ أغرق معظم سفن اسطولهم ، واستسلم ما تبقى منها ، ولم ينج من الاسطول كله سوى ثلاث سفن فقط ، هربت اثنتان منها الى مالطة وفرت الثالثة الى البحر الادرياتيكي .

ولم يكن ممكناً للاسطول البريطاني القليل العدد بالنسبة الى الاسطول الفرنسي ان يهزم هذا الاخير لولا عنصر المفاجأة الذي استغله الانكليز استغلالاً تاماً وناجحاً . وقد حاول بوناپرت في تقريره الذي رفعه الى حكومة الادارة ان يبرر موقفه ، ويحمل الاميرال برويس تبعاً لهزيمة ، حيث يقول : «واذا كان برويس قد ارتكب خطأ فادحاً في هذا الحادث المفجع فانه قد كفر عن خطئه باستبساله وسقوطه ميتاً في ميدان الشرف» .

ولقد كان لهذه الواقعة وهزيمة بوناپرت فيها اثر كبير في الحد من طموحه وفي تعديل الخطط التي كان قد رسمها لاحتلال الشرق والوصول الى الهند، اذ قطع الاسطول الانكليزي المنتصر على الحملة الفرنسية طريق الامداد البحري من فرنسا فاضطرت لان تعتمد في تموين الجيش وسد نفقاته على موارد مصر وحدها ، وهو امر لم يكن يتيح لبوناپرت ان يذهب بعيداً في عملياته .

ب - أبو قير الثانية : في ٢٦ و ٢٧ تموز (يوليو) ١٨٨٢

(رى بعض المؤرخين ومنهم عرابي نفسه في مذكراته تسميتين للمعركة : ابو قير لليوم الاول ٢٦ تموز وعزبة خورشيد لليوم الثاني ٢٧ تموز) . عزم الانكليز على التدخل في شؤون مصر ايام الخديوي توفيق ، وفي نيهم احتلالها ، فغزوا ارض مصر باسطولهم البحري في الحادي عشر من تموز ١٨٨٢ (انظر احمد عرابي) وانحاز الخديوي توفيق اليهم ، على حين تصدى لهم جيش مصر بقيادة وزير الحرب آنذاك احمد عرابي .

وما ان وصل الاسطول الانكليزي بقيادة الاميرال «سيمور» الى المياه المصرية قبالة الاسكندرية حتى باشر مناوراته المهدهة للاحتلال ، فأندر الجيش المصري بإلغاء تحصيناته على الساحل المصري بالاسكندرية وفي الحصون المواجهة لمراكز

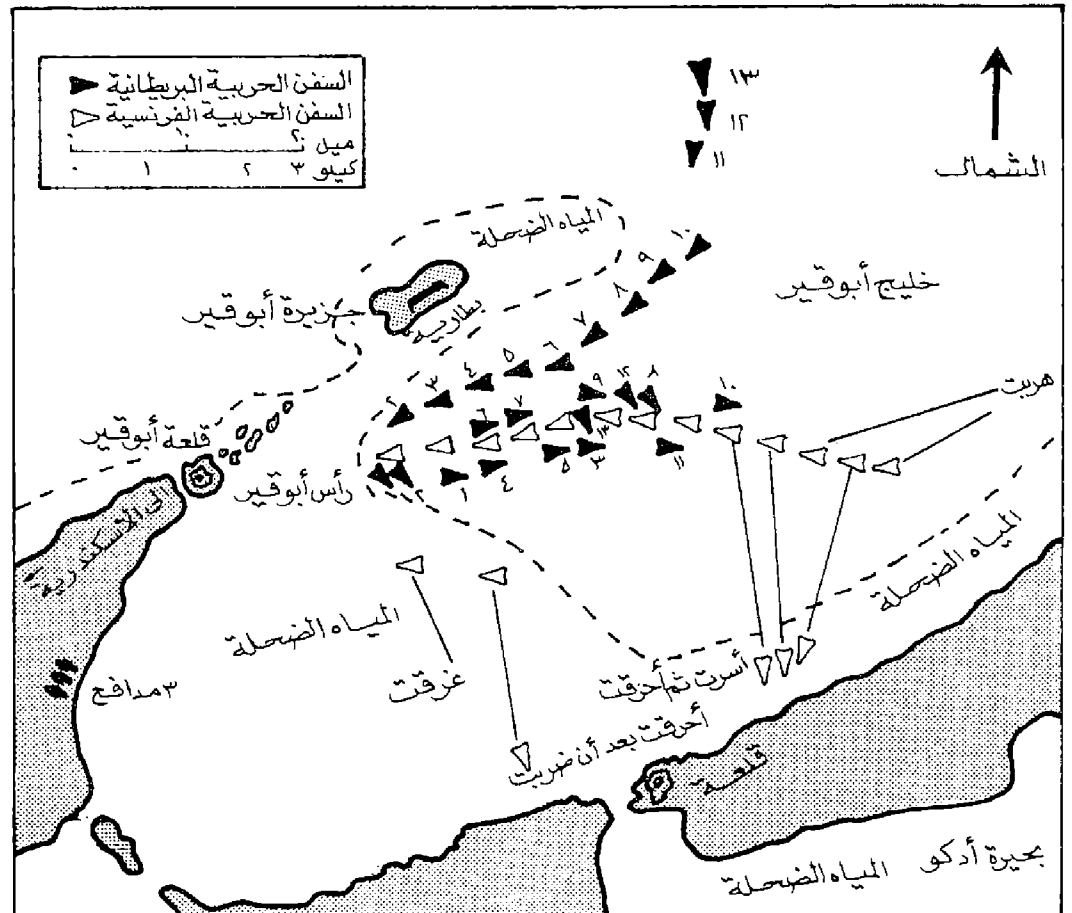

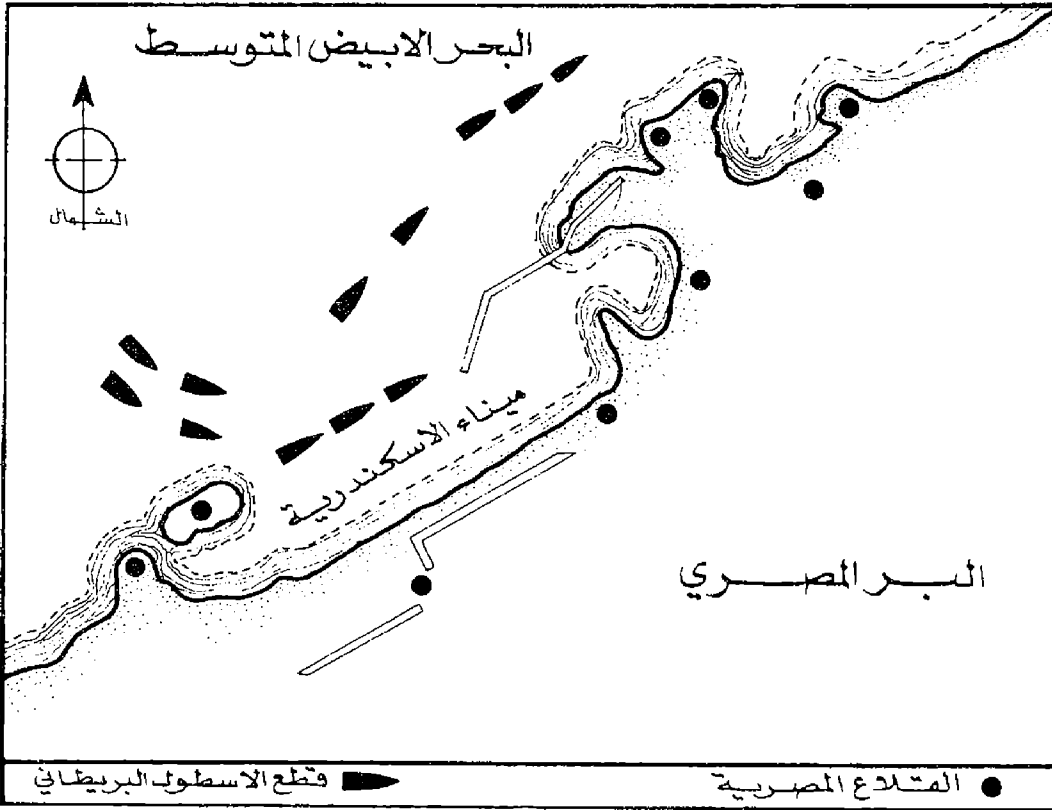

قصف الاسكندرية (١١/٧/١٨٨٢)

المتصدية للعدو، فهب لمساندتها وبادر بالهجوم فشب بين الفريقين قتال عنيف استمر ثلاث ساعات ونصف الساعة وانتهى بهزيمة العدو وتقهقره الى مراكزه على الساحل .

وفي منتصف نهار اليوم التالي (٢٧ تموز) اعاد العدو الكرة اذ ظهر قطار محمل بالجنود وقادم من سكة القباري، وما ان وصل الى مدى رمي المدفعية المصرية (١٥٠٠ متر) حتى بادره البكباشي (المقدم) محمد افندي حشمت بنار مدفعية (من طراز كروب) فأصيب القطار إصابات جسيمة عطلته عن الحركة، عندها امر قائد الجيش الانكليزي (الجنرال أليزون) جنده بالترجل والاستعداد للقتال، وكان هذا الجيش مؤلفاً من اربع فرق، على كل فرقة واحد من القادة الاربعة: الجنرال (أليزون) القائد العام للجيش، والامير الاي (طوسون)، والملاجور (ستروغ)، والقومندان (أدج).

تقدم الجيش الانكليزي للقتال على شكل هلال بقلب وجناحين فتقدم الجناح الايسر من الرمل على جسر ترعة المحمودية، وتقدم الجناح الايمن بطريق السكة الحديدية من القباري، وتقدم القلب على طريق جسر المحمودية، واستعد الجيش المصري للتصدي له ومنعه من التقدم، وكان هذا الجيش

الخيالة الرابع بقيادة اللواء خورشيد باشا طاهر، مهمة الدفاع عن ابي قير، ومنع تقدم العدو من تلك الجهة. كما اعدت السود على النيل لمنع العدو من الانتفاع بمياهه عند الحاجة، وذلك بتحويل تلك المياه الى الاراضي المالحة الكائنة بين المحمودية وسد ابي قير .

وقد وضع خطة الدفاع هذه محمود باشا فهمي، يعاونه الاميرالاي محمد بك شكري، وكان اكفأ ضباط الاركاب في الجيش المصري يومذاك .

وفي صباح ٢٦ تموز (يوليو) ١٨٨٢ وردت الى مركز قيادة الجيش بكفر الدوار برقية من قائد آلاي (فوج) الخيالة الرابع في ابي قير جاء فيها « ظهر العدو من جهة الرمل بأورطتي مشاة وأورطتي سوارى (خيالة) ومعه مدفعان يحاول وضعهما على ربوة على بعد ١٥٠ متراً من المستحکم الطبيعي الموجود امام عساكرنا » (ويقول الكولونيل الانكليزي « سبيتان » ان هذه القوة كانت بقيادة الجنرال « أليزون » وكان عديدها نحو ألني مقاتل). فوجهت القيادة للتصدي له وأورطتين من المشاة وأورطتين من السوارى (الخيالة) بقيادة البكباشي (المقدم) احمد افندي البيار والبكباشي (المقدم) مصطفى افندي حسان، ثم امرت الآلاي الرابع بمساندة القوات

الاسطول الانكليزي واهما: حصن مريوط وفيه ٣٩ مدفعاً منها ٥ مدافع هاون، وحصن المكلس وفيه ٣١ مدفعاً، وحصن رأس التين وفيه ١٧ مدفعاً، وحصن قايدبيه وفيه ١٢ مدفعاً، بالإضافة الى عدة متاريس واستحكامات ممتدة على طول ساحل الاسكندرية ومسلحة بمدافع من مختلف العيارات عندها توضحت لدى عرابي، وكان وزيراً للحربية آنذاك، ولرفاقه من قادة الجيش والثورة، نوايا الانكليز بالاحتلال، فبدأ يستعد لمواجهةهم (انظر احمد عرابي).

ولما انقضت مدة الانذار بدأ الاسطول الانكليزي يهد لانزال مشاته على الارض المصرية بقصف مدفعي كثيف لمدينة الاسكندرية (صباح ١١ تموز) ردت عليه مدفعية القلاع المصرية بقصف مماثل، ثم نزلت الجيوش الانكليزية لتحتل ارض مصر تنفيذاً لخطة المعدة سلفاً.

ويقول عرابي في مذكراته ان عدد الجنود المصريين الذين كانوا في الاسكندرية يوم بدء القتال مع الانكليز كان اثني عشر ألفاً وسبعماية مقاتل وكان الجيش المصري مؤلفاً من ٨ الايات (افواج) مشاة و ٣ الايات (افواج) خيالة و ٢ الاي (فوجي) مدفعية ميدان و ٣ الايات (افواج) مدفعية ساحلية لحماية الثغور، و فرقة هندسة. وكان عديد هذا الجيش ٣٦ ألفاً، ويمكن ان يرتفع عديده في حالة الانذار القصوى الى ٧٢ ألفاً عدا العربان والمتطوعين. وكانت اسلحة الجيش بنادق ريمينغتون للشاة، وسيوف وغدارات للفرسان، ومدافع محلزنة من طراز كروب لوحدها المدفعية .

واتخذ عرابي من « كفر الدوار » (الواقعة خلف بحيرة مريوط وعلى الطريق الموصلة الى الاسكندرية من دمنهور) مركزاً لقيادته، واخذ ينشئ الاستحكامات في تلك المنطقة الممتدة من كفر الدوار الى عزبة خورشيد بعد ان حشد فيها قواته من المشاة والمدفعية منتشرة على ثلاثة خطوط دفاعية منتظمة في العمق بين الواحد والآخر منها مسافة ٤-٥ كلم، وامام كل خط دفاعي خندق عمقه اربعة امتار ونصف وعرضه اربعة امتار. وكانت هذه الخطوط الدفاعية ممتدة بين عزبة خورشيد وكفر الدوار من جهة، وبين ترعة المحمودية وملاحة مريوط من جهة اخرى (خط دفاعي متقدم)، وبلي هذه الخطوط (نحو داخل مصر) مراكز محصنة بالمدفعية من مختلف العيارات (نحو خمسين مدفعاً) على المرتفعات الواقعة خلف خطوط الدفاع هذه والتلال الموجودة بين المحمودية وسد ابي قير. وكلف آلاي

بقيادة طلبة عصمت باشا قائد فرقة كفر الدوار ومؤلفاً من هـ أورطاش مشاة (واحدة في المقدمة بقيادة احمد بك عفت حكمدار المقدمة ، وثانية بقيادة البكباشي محروس أفندي ، وثالثة بقيادة الحكمدار محمد أفندي فوده ، ورابعة بقيادة سليمان أفندي ثعلب ، وخامسة بقيادة البكباشي رزق أفندي حجازي) ، وألاي سواري (الألي برنجي سواري بقيادة احمد بك عبدالغفار).

وانتظر طلبة عصمت باشا تقدم العدو بتشكيله القتالي نحو قواته ، وما ان وصل الى مسافة ٨٠٠ متر حتى أمر ببدء القتال محركاً نحو العدو مقدمة قواته (اورطة المقدمة) بقيادة البكباشي محروس أفندي الذي انبرى يقاتل ميسرة العدو على حين انبرى لقتال القلب والميمنة البكباشي محمد أفندي فوده ومعه اورطة اخرى ، واشتد القتال بين الفريقين ، فاختلط الجند وتقاتلوا بالسلح الابيض وجهاً لوجه ، واستمر القتال ست ساعات حتى بدأ ظلام الليل ينتشر ، وكان العدو قد منى بخسائر كبيرة فانهدت قواه ، عندها اخذ يتقهقر منهزماً ، وظلت قوات الجيش المصري تطارده حتى حال الظلام بين الفريقين . وكانت خسائر المصريين في هذه الوقعة ٣٠ شهيداً بينهم ضابط واحد ، واما الجرحى فكانوا ٦٥ جريحاً بينهم ملازمان وبكباشي واحد (هو البكباشي محروس أفندي الذي ما لبث ان توفي متأثراً بجراحه) .

اما خسائر الانكليز فكانت جسيمة بدليل ان كثيراً من جندهم شوهوا يحملون قتلاهم وجرحاهم ، كما شوهدت في اليوم التالي من المعركة آثار الدماء وآثار جرح الموتى في ساحة القتال ، بالإضافة الى ١٧ جثة تركها الانكليز في الساحة دون ان يتمكنوا من حملها معهم ، ومنها جثة ضابط يدعى (الملازم ديز) .

ويذكر الكولونيل بيتان عن هذه المعركة ان مهمة الجيش الانكليزي فيها كانت مهمة تضليل المصريين وإيهامهم ان محور الجهد الرئيسي للهجوم هو الاسكندرية - القاهرة ، على حين كان محور الهجوم الرئيسي هو محور الاسماعيلية - القاهرة .

وبالإضافة الى هذه المعارك الهامة فقد جرى في أبي قبر معركتان أقل أهمية هما : المعركة التي جرت في ٢٥ تموز (يوليو) ١٧٩٩ وانتصر فيها بونابرت على القوات التركية التي أنزلها الانكليز على الشاطئ المصري لمحاربة الفرنسيين ، والمعركة التي زل فيها الجنرال الانكليزي أبركرومبي Abercromby مع ٢٠٠٠٠ رجل عند أبو قير ،

واستولى على الموقع الذي كان يدافع عنه ١٦٠٠ رجل بقيادة الجنرال الفرنسي فريان Friant .

(٩) الأتاسي (لؤي)

عسكري (فريق) ورجل دولة سوري (١٩٢٦ -) . ولد لؤي الاتاسي في حمص ، وتخرج من الكاوية الحربية السورية في العام ١٩٤٧ ، واشترك في حرب ١٩٤٨ كقائد فصيلة . ولقد كان من مؤيدي الوحدة المصرية - السورية ومن معارضي انفصال سورية عن الجمهورية العربية المتحدة في ايلول (سبتمبر) ١٩٦١ . وفي ٣ نيسان (ابريل) ١٩٦٢ تولى قيادة المنطقة الشمالية ، وكان برتبة عميد ، وعلن مع فريق من الضباط البعثيين والناصريين معارضتهم لسياسة الحكومة الانفصالية . وسيطروا على حلب وحمص ، وطالبوا عن طريق الاذاعة امدادات عسكرية من الجمهورية العربية المتحدة . ولكن القيادة العامة في دمشق اتخذت موقفاً صارماً ، وهددت باستخدام القوة ، ودفعت قواتها باتجاه حلب . فأعلن الاتاسي من اذاعة حلب عن إلغاء طلب المساعدة العسكرية من الجمهورية العربية المتحدة . وبعد بضعة أيام عاد الهدوء الى حلب وحمص وأبعدت السلطات السورية لؤي الاتاسي ، وعينته ملحقاً عسكرياً في السفارة السورية في واشنطن ، وبقى هناك حتى اوائل العام ١٩٦٣ ، حيث استدعي الى سورية للدلاء بشهادته خلال محاكمة قادة الانتفاضة التي جرت في حلب في نيسان (ابريل) ١٩٦٢ . كانت سوريا آنذاك ممزقة بين مؤيدي الانفصال عن الجمهورية العربية المتحدة ومعارضيه . وقد اجتاحت المدن السورية عدة مظاهرات وجرت اضطرابات عديدة وخاصة في العامين ١٩٦٢ و١٩٦٣ . وفي ٨ آذار (مارس) ١٩٦٣ قام ضباط بعثيون وناصريون ومستقلون بثورة اطاحت بحكم الانفصال . وشارك الاتاسي في الثورة ، وكان احد الاعضاء التسعة الذين القوا مجلس قيادة الثورة . وعين الاتاسي قائداً عاماً للقوات المسلحة السورية ورفي الى رتبة فريق . وفي ٢٤ آذار (مارس) ١٩٦٣ عين رئيساً لمجلس قيادة الثورة . وكانت صلاحيات مجلس قيادة الثورة واسعة . ومن إحدى صلاحياته تعيين الحكومة وإقالتها بأكثرية ثلثي الاصوات . وفي ١٨ تموز (يوليو) ١٩٦٣ سافر الاتاسي مع وفد عسكري الى مصر للبحث في شؤون الوحدة وقام الناصريون في اليوم نفسه بحركة عسكرية لم يكتب لها النجاح ،

ولكنها أزمّت العلاقات مع الرئيس جمال عبد الناصر ، وأدت الى خروج الفريق الاتاسي من السلطة في ٢٧ تموز (يوليو) واستلام الفريق أمين الحافظ مكانه كرئيس لمجلس قيادة الثورة . وكقائد عام للقوات المسلحة .

(٦) أتام

(انظر الاستخبارات الاسرائيلية) .

(١) اتخاذ القرار

بعد أن يستمع القائد لتقارير مساعديه الاختصاصيين (انظر تقدير الموقف) ويدرس كافة المعطيات المطروحة أمامه ، والاهداف التي ينوي تحقيقها ، فانه يقوم باتخاذ القرار ، الذي يرفع الى النسق الأعلى للموافقة عليه . وقد تم عملية الرفع والموافقة عن طريق البرقيات اللاسلكية المشفرة إذا كانت ظروف القتال تجبر على ذلك . أما في الانساق الصغرى التي يقدر القائد الموقف فيها بنفسه ، فانه يتخذ القرار بعد تقدير الموقف ويرفعه الى رؤسائه للموافقة عليه . ولا يصبح القرار قابلاً للتنفيذ إلا بعد الحصول على موافقة النسق الأعلى الذي يحق له أن يرفض القرار أو يعدله .

وبعد الحصول على الموافقة ، يستند القائد إلى قراره لإعطاء الأوامر الكفيلة بتحقيقه ، ويتابع مع اركان حربه الاشراف على تنفيذ هذه الأوامر . والقائد هو الشخص الوحيد المسؤول عن اتخاذ القرار وعن النتائج التي تترتب عليه . وهو يستمع قبل القرار إلى تقديرات معاونيه وتوصياتهم ، ولكنه غير ملزم بالأخذ بها . وقد يتخذ في بعض الحالات قرارات معاكسة لكل التوصيات والمقترحات ، لأن العوامل التي تؤثر على القرار لا تقتصر على المعلومات فحسب ، بل تشمل أيضاً طبيعة القائد نفسه ، وحالته النفسية ، وعقيدته العسكرية ، وتصوره الشخصي لطبيعة المعركة . ويتحمل القائد وحده المسؤولية الكاملة في حالة الفشل الناجم عن خطأ القرار . ولا يشاركه المساعدون في تحمل أعباء هذه المسؤولية ، إلا إذا ثبت أن المعلومات والتجليلات التي قدموها كانت خاطئة بشكل أثر على صحة القرار ، وعرض القائد للخطأ الناجم عن اعتماده على معطيات غير صحيحة .

ولقد أطلق احد القادة العراقيين على اتخاذ القرار اسم الولادة ، ونصح مساعديه بالتروي عند اتخاذ القرار ، فقال : فكر ثم فكر ثم فكر . ناقش واستشر ثم قرر .

(٦) الاتصال السلكي واللاسلكي

اعتمد التطور الحضاري منذ فجر التاريخ على قدرة الانسان على تطوير وسائله في الاتصال ، بمعنى : كمية المعلومات المراد نقلها ، ومقدار المسافة التي سوف تنقل المعلومات عبرها ، والمدة التي تستغرقها في الوصول ، وكفاءة ودقة الوسيلة المستخدمة ، وعدد المستفيدين من هذه المعلومات .

ويتم الاتصال بواسطة الكلمة المكتوبة او المسموعة ، الايماء ، الصوت ، الصورة ، الاشارة ، وعليه فإن اي نظام للاتصال يتألف اساساً من : مصدر المعلومات ، وهو الذي يحدد كمية ونوع المعلومات المراد نقلها . ووسيلة الارسال ، او الاداة التي تتلقى المعلومات وتقوم بتحويلها الى اشارات او رموز معينة ثم تقوم بنقلها بدقة . و قناة الاتصال ، وهي الوسط الذي تنتقل الاشارات او الرموز عبره بوضوح وبأقل زمن ممكن . ووسيلة الاستقبال ، او الاداة التي تتلقى الاشارات او الرموز وتقوم بتحويلها الى الكيفية التي نقلت بها . والمستفيد ، وهو الذي يتلقى المعلومات في النهاية .

ان تطور حلول التحديات السابقة عبر العصور هو الذي صنع تاريخ الاتصال . واليوم يمكن نقل آلاف الكلمات ، عبر آلاف الاميال ، لملايين الاشخاص ، في الثانية الواحدة . وقد امكن التوصل الى التطور الحالي في وسائل الاتصال عبر سلسلة من الاكتشافات العلمية ، ما زالت مستمرة ، تم معظمها خلال القرنين الاخيرين . ولقد كان القرن التاسع عشر ، عصر الاتصال السلكي الذي ظهر فيه التلغراف والهاتف .

أ- التلغراف : نظام كهربائي يستخدم رموزاً معينة تنقل بواسطته المعلومات الى اماكن بعيدة عبر أسلاك كهربائية . وكلمة تلغراف ، كانت تطلق في السابق للدلالة على اي نظام ترسل بواسطته المعلومات مشفرة . ولقرون عديدة خلت نقلت مختلف أنظمة التلغراف الاشارات باستخدام النار ، والدخان ، والطبول ، والاعلام ، والحمام الزاجل ، والمرايا التي تعكس اشعة الشمس ، وابراج السيفافور ذات الاذرع المتحركة . وعندما شاع استخدام الكهرباء بدأ التفكير في استخدام طاقتها التي تسري في الاسلاك الكهربائية لارسال الاشارات . وكانت العقبة التي واجهت المصممين في البداية هي تأمين مصدر مناسب لتزويد اجهزة التلغراف بالطاقة اللازمة . وقد امكن التغلب عليها بعدما اخترع الايطالي اليساندور فولطا الخلية الكهربائية في سنة ١٨٠٠ .

أجرى مئات المصممين كثيراً من التجارب لارسال اشارات كهربائية بواسطة خط سلكي : فاستعمل بعضهم خطأ سلكياً لكل حرف من حروف الابجدية ، واستعمل البعض الآخر اقراصاً تدور بشكل متناسق بحيث تظهر الاحرف المطلوبة عند ارسال الاشارة ، كما استعمل غيرهم إبرة مغناطيسية تتحرك يمنة أو يسرة لدى ورود الاشارة ، الا ان جميع هذه التصاميم والتجارب التي أجريت عليها لم تكن ذات قيمة عملية حقيقية . وفي سنة ١٨٢٩ ابتكر جوزيف هنري (معلم مدرسة من مدينة الباني بولاية نيويورك) مغناطيساً كهربائياً مناسباً لاستعماله في التلغراف ونجح بواسطته في ارسال نبضات كهربائية عبر خط سلكي يبلغ طوله ميلاً واحداً في سنة ١٨٣١ . وفي سنة ١٨٤٤ استطاع صمويل مورس (فنان اميركي) ، أثر تجارب شاقة ، ان يجري اتصالاً تلغرافياً بين مدينة واشنطن ومدينة بالتيمور بولاية ماريلاند الاميركية التي تبعد عنها (٤٠) ميلاً . وفي هذا الاتصال نقل مورس اول رسالة تلغرافية . وكان هذا أول استخدام عملي لانظمة التلغراف عمم فيما بعد في الولايات المتحدة . وقد استخدم مورس رموزاً خاصة تتكون من نقط وشرطات للدلالة على احرف الابجدية والارقام ، اشتهرت باسمه . ثم تبني القسم الاعظم من اجهزة التلغراف التي صنعت بعد ذلك طريقة مورس ، وبمقتضاها يقوم عامل الارسال بفتح واغلاق مفتاح خاص لفترات قصيرة او طويلة (القصيرة = نقطة ، والطويلة = شرطة) ، ويقوم عامل الاستقبال بملاحظة قصر او طول الفترة الزمنية التي تفصل بين نبضات الارسال، ويستدل عليها بواسطة الاستماع الى تكتكة المغناطيس الكهربائي في جهاز الاستقبال ، ثم يقوم بتسجيل الرموز الواردة وتحويلها الى كلمات وجمل مفهومة .

فتح نظام مورس الباب امام ابتكارات عديدة في حقل الاتصالات السلكية ، ففي سنة ١٨٥٣ تمكن ويلهلم جنتل «Wilhelm Gintl» (فيينا) من تطوير نظام ثنائي يمكن بواسطته ارسال رسالتين في اتجاهين متعاكسين في آن واحد باستخدام خط سلكي واحد . وفي سنة ١٨٧٤ صنع توماس اديسون نظاماً رباعياً ترسل بواسطته اربع رسائل ، رسالتين في كل اتجاه . وفي سنة ١٨٩٠ اصبح بالامكان استقبال الرسائل التلغرافية مطبوعة على الآلة الكاتبة . وقاد كل ذلك الى تطوير نظام الارسال المتعدد وتعميمه في سنة ١٩١٤ ، والى تطوير الآلة الكاتبة المبرقة «Teleprinter» وتعميم استخدامها في سنة ١٩٢٠ .

استخدم التلغراف عسكرياً لأول مرة إبان حرب القرم من قبل الجيش البريطاني في العام ١٨٥٤ . وفي أثناء التمرد الهندي الذي اندلع في العام ١٨٥٧ استخدمت القوات البريطانية المنتشرة نظام التلغراف التجاري في الهند لربط القوات بعضها ببعض وبالحكومة في كلكتوتا . وكان هذا اول استخدام لشبكة تلغراف مدنية لاغراض عسكرية ، ثبت بنتيجته انه يمكن استخدام الاتصال السلكي لتنسيق تحركات الجيوش وارسال المعلومات العسكرية الهامة . وبناء عليه تطور استخدام هذا النوع من الاتصال واتسع ، ثم ما لبث أن تخلى عن مكانه بالتدريج مع تقدم الاتصال اللاسلكي .

ب- اهاتف : نظام كهربائي ، تنتقل بواسطته الموجات الصوتية الى مسافات بعيدة في صورة نبضات كهربائية لدى ارسالها ، ثم تتحول مرة اخرى الى موجات صوتية مطابقة للاصل لدى استقبالها ، وذلك عبر شبكة من الاجهزة والخطوط السلكية متصلة بمركز توزيع رئيسي .

في سنة ١٨٧٤ اكتشف (الكسندر غراهام بل) أثناء اجرائه تجارب (في مختبره بمدينة بوسطن الاميركية) لنقل رسائل تلغرافية متعددة عبر خط سلكي في آن واحد ، ان بالامكان نقل الموجات الصوتية بواسطة سلك كهربائي ، فانكب على دراسة اكتشافه هذا وتوصل الى ان نقل الموجات الصوتية ذات الترددات المختلفة علواً وانخفاضاً يتطلب توليد تيار كهربائي ضعيف متغير في الشدة . وفي خلال سنة واحدة استطاع تصميم وتجربة اول جهاز هاتفي . وفي سنة ١٨٧٦ عرض (بل) طريقته وحصل على براءة اختراع الهاتف . وبالرغم من ان الهاتف تطور كثيراً فيما بعد ، الا انه ما يزال يستخدم نفس المبدأ الذي اكتشفه (بل) ويتلخص في العلاقة بين التيار الكهربائي والموجات الصوتية .

وتقدر فائدة الهاتف بمقدار السهولة والسرعة التي يمكن بها وصل اجهزة المستفيدين بعضها ببعض . ولتحقيق هذا الامر فإن جميع خطوط الاجهزة المستعملة متصلة بمركز توزيع رئيسي يتم فيه وصل الخطوط اوتوماتيكياً بواسطة اجهزة خاصة عند ادارة قرص الهاتف على النحو المطلوب . ويلاحظ ان غالبية اجهزة الهاتف المدني ، في الوقت الحالي ، ذات قرص دوار . أما هواتف الميدان فهي بدون قرص لأنها تؤمن الاتصال مع مستفيد واحد .

بالرغم من ان الاستخدام المدني التجاري للهاتف عمم في التسعينيات من القرن التاسع عشر ، إلا ان استخدامه العسكري لم يتطور بشكل كامل الا

في الحرب العالمية الاولى عندما تطلبت ظروف الحرب على الجبهة الغربية انشاء شبكة اتصال يمكن بواسطتها ربط التشكيلات العسكرية صعوداً وهبوطاً حتى مستوى قيادة السرية (والفصيلة أحياناً إذا كانت منعزلة).

والاتصال الهاتفي هو وسيلة مرضية تماماً في الدفاع ، وهي تصلح لمعظم الاماكن . وقد تتألف شبكة الاتصال السلكي من منشآت ثابتة دائمة ، كما هو الحال بين المراكز العسكرية الثابتة داخل حدود الدولة ، أو منشآت شبه ثابتة قابلة للحركة أو بعبارة اخرى مؤقتة كما هو الحال في شبكة الخطوط السلكية بين الوحدات التكتيكية . وتستعمل المنشآت الثابتة بين قيادة مسرح العمليات وقيادات مختلف الاسلحة العسكرية مثل قيادة سلاح الجو ، ومنشآت المواني العسكرية . ويستخدم الاتصال الهاتفي أيضاً في الهجوم حيث تقوم وحدات الاشارة بمد الخطوط الهاتفية وراء القوات المهاجمة بسرعة تتناسب مع سرعة الهجوم . (انظر خط هاتف ميداني).

ومن سلبيات الاتصال الهاتفي في الهجوم والدفاع حساسية الخطوط الهاتفية إزاء رمايات المدفعية والطيران ، وقدرة الدوريات ووحدات المغاور المعادية المتسللة الى عمق الترتيب القتالي على الاستماع للمكالمات الهاتفية بشكل مباشر ، أو تركيب أجهزة بث لاسلكي على خطوط الهاتف تنقل المكالمات إلى مسافة بعيدة بعد انسحاب الدوريات . لذا تستخدم القيادات عادة في الميدان شيفرة خاصة ، أو تستخدم الهاتف السري (سكرافون) الذي يشوش الموجات الصوتية الصادرة عن المتكلم ، على أن يعيدها الى وضعها الأصلي جهاز لاقتطع معد لهذه الغاية . كما تقوم وحدات الاشارة بتسيير دوريات على طول الخطوط لمراقبتها بشكل دوري مستمر .

ج - اللاسلكي : كان القرن ٢٠ عصر الاتصال اللاسلكي ، أي الاتصال بواسطة الراديو . فبعد ان تطور استخدام التلغراف واصبح يغطي حقولا كثيرة ، كان لا بد من تطوير وسيلة جديدة تمكن من الاتصال بالاماكن التي يتعذر مد الخطوط التلغرافية الهاتفية اليها - كالفن في عرض البحار - وقد اعتمد هذا التطوير الهام في عمل التلغراف على فرضيات ونظريات ونتائج عملية توصل اليها العديد من العلماء من اهمها : فرضية المجال الكهرومغناطيسي التي أوجدها فاراداي في سنة ١٨٣٢ . وفي سنة ١٨٦٥ ، استطاع م. لوميز «Mahlon Loomis» صنع اول هوائي لاسلكي وارسال ذبذبة لاسلكية عبارة ، مسافة ١٨ ميلا . وفي سنة ١٨٧٣ ، تنبأ

جيمس كلارك ماكسويل بوجود خصائص الموجات اللاسلكية نظرياً . وفي سنة ١٨٧٩ ، استطاع د. إي. هيوز «D. E. Hughes» توليد موجات لاسلكية وارسالها مسافة تزيد عن (١٠٠) ياردة . وفي سنة ١٨٨٦ ، أثبت هنريخ هيرتز في المختبر ان للموجات اللاسلكية خصائص تشبه الموجات الضوئية .

وفي سنة ١٨٩٤ ، عرض هنري لودج اول نظام اتصال لاسلكي . وفي سنة ١٩٠١ ، حقق جوليلمو ماركوني «Guglielmo Marconi» إنجازاً هاماً عندما أجرى اتصالاً لاسلكياً عبر المحيط الاطلسي مستخدماً البث بالموجة الطويلة .

ثم توالت الاكتشافات والافتراضات والاختراعات مثل فرضية وجود طبقة الايونوسفير (كنللي وهيشايد - ١٩٠٢) ، واختراع الصمام الثرميوني الثنائي (فلمنج - ١٩٠٤) ، واختراع الصمام الثلاثي المفرغ (دي فورست - ١٩٠٥) ، والتأكد من وجود الايونوسفير (ادوارد ابلتون - ١٩٢٤) . كما توالت التجارب والاختبارات باستخدام اطوال موجية مختلفة (طويلة ، قصيرة ، متوسطة) الى أن اصبح الراديو اهم وسيلة اتصال معاصرة وطبق استخدامه في الانظمة التي كانت معروفة في السابق كالتلغراف ، والتلفون ، واجهزة التفجير عن بعد ، واجهزة القياس عن بعد «Telemetry» والآلات الكاتبة المبرقة (التيليكس) ، والانظمة التي تطورت فيما بعد كالاذاعات ، والتلفزيون ، والافان الصناعية ، والاجهزة الملاحة ، والرادار ، واجهزة الضبط الثنائي أو السيطرة عن بعد «Remote Control» . في البداية ، كانت الرسائل اللاسلكية ترسل مشفرة (بالرموز) كما هو الحال بالنسبة للتلغراف . وفي سنة ١٩٠٦ أجريت تجارب ناجحة من اجل دمج اختراع الكسندر غراهام بل (نقل الصوت عبر الخطوط السلكية) بالث لاسلكي . ثم تطورت هذه التجارب ، وما ان حلت سنة ١٩١٥ حتى امكن بث الصوت لأول مرة عبر المحيط الاطلسي ، وحول العالم في سنة ١٩٣٥ عبر شبكات من الارسال اللاسلكي والبرقي .

ويمكن تعريف الراديو بأنه نظام كهربائي يستخدم الموجات الكهرومغناطيسية لارسال المعلومات عبر الفضاء بواسطة هوائيات يمدها جهاز ارسال بالطاقة اللازمة ، ثم يستقبلها بواسطة هوائيات تمتص جزءاً من طاقة هذه الموجات وتنقلها الى جهاز استقبال يحولها مرة اخرى الى معلومات بالكيفية التي ارسلت بها (اشارات ، اصوات) .

ولقد تطور استخدام اللاسلكي في الحرب العالمية الأولى ليصبح وسيلة اتصال عسكرية ، ثم تزايد الاعتماد على الاتصال اللاسلكي في فترة ما بين الحربين العالميتين ، وفي النصف الثاني من القرن العشرين نظراً لانتشار استخدام الطائرات والقطعات الآلية سريعة الحركة ، ونظراً لعمق مسارح العمليات وازدياد عرض الجبهات وسرعة وتيرة القتال .

ويستخدم الاتصال اللاسلكي شبكات من الاجهزة اللاسلكية تعمل على ترددات متفق عليها وتكون الشبكة في الدفاع ثابتة أو شبه ثابتة . وهي تربط القيادات من مختلف الانساق . أما في الهجوم وحرب الحركة فتكون الشبكة عبارة عن اجهزة محمولة على آليات أو على ظهور الرجال . وتستخدم القيادات من مرتبة كتيبة فأفوق أكثر من شبكة اتصالات لاسلكية ، تكون شبكة منها للاتصال مع وحدات المشاة ، وأخرى للاتصال مع الاسلحة المعاونة ، وثالثة للاتصال مع قيادة النسق الأعلى . وتختلف شبكة الراديو في الاساطيل البحرية من حيث أنها تربط مختلف منشآت السلاح البحري بعضها ببعض بما في ذلك طائرات هذا السلاح وغواصاته ومنشآت خاصة توضع على الشواطئ ، كما تربطها بمختلف الاسلحة الاخرى .

لقد اصبح الراديو في هذا العصر الوسيلة المثلى لربط الاسلحة المختلفة بعضها ببعض في الوقت الذي ازدادت فيه سرعة تحركاتها بشكل كبير ، وهو في الوقت نفسه الوسيلة الوحيدة التي يمكن بواسطتها الاتصال بالمراكب وبالطائرات الحربية . وقد طورت الدول العظمى شبكة اتصال لاسلكية عالمية بالغة التعقيد لربط مختلف اسلحتها الموزعة حول العالم بالقيادة المركزية . وتتضمن هذه الشبكات العالمية وسائل تقنية متقدمة جداً مثل اقرار المواصلات ومحطات تقوية ارضية وبحرية وجوية . وبواسطة هذه الشبكات المعقدة يمكن تحقيق الاتصال بين القيادة المركزية واصغر الوحدات المقاتلة بما في ذلك الآليات ، والسكك الحديدية ، والسفن والغواصات ، والطائرات ، والمحطات الارضية .

(٧) اتفاقية

هي حصول الرضى على أمر أو تدبير يتناول بعض التعهدات والاجراءات . وتطلق أيضاً على الوثيقة التي تثبت ذلك . وترادف من هذه الناحية ، الموافقة ، والمعاهدة ، والمعاهدة . وتستعمل كلمة الاتفاقية بصورة عامة ، في

علاقات الافراد والجماعات ، كما تستعمل ايضاً في العلاقات الدولية . وفي أغلب الاحيان لا يتميز استعمالها عن استعمال كلمة « الاتفاق » إلا أن استعمالها يكون في الحالات التي تستهدف تنظيم علاقات متعددة تتناول أكثر من طرفين ؛ وقد يترك أمر الانضمام اليها في المستقبل الى اطراف أخرى ضمن الشروط المفروضة . ولهذا كثر استعمال كلمة الاتفاقية على الصعيد الدولي لأجل تنظيم بعض العلاقات الهامة ؛ وذلك بنتيجة اتصالات واجتماعات او مؤتمرات تعقدتها الهيئات او المنظمات المنبثقة عن « هيئة الامم المتحدة » او الممثلة للدول ذات العلاقة ، في سبيل معالجة القضايا العامة .

وقد يتناول الاتفاق الحقوق العامة ، والعلاقات السياسية بين الدول ، ومنها المسائل العسكرية كالاتفاق الذي حصل بين فرنسا وانكلترا سنة ١٩٠٤ على اطلاق يد الاولى في مراكش واطلاق يد الثانية في مصر ، واتفاقهما الحاصل سنة ١٩١٦ (اتفاق سيكس-بيكو) على توزيع الانتداب على دول الشرق الادنى المسلحة عن السلطنة العثمانية بعد الحرب العالمية الاولى . وفي الغالب تستعمل في هذه الحالات كلمة تحالف (Alliance) أو كلمة معاهدة (Traite) كعاهدة الدفاع المشترك بين الدول العربية ، ومضى تجاوز عدد الفرقاء الاثنتين تستعمل غالباً كلمة الاتفاقية او الحلف (Charte) كالحلف الاطلسي ، او الميثاق كيثاق الجامعة العربية .

وكثيراً ما تحدد للاتفاق الدولي مدة معينة وخصوصاً في القضايا السياسية والعسكرية لأن مثل هذه الروابط لا تكون طويلة الأمد . وعلى كل فان قيمة الاتفاق بين الدول قائمة على الشرف واحترام العهد والمصلحة . ولهذا قد ينقض الاتفاق قبل انقضاء أجله أو لا ينفذ فعلاً بسبب تطور العلاقات الدولية وتغير السياسة ، وهذا ما حصل للاتفاق الذي عقده هنيبال بعد هزيمته أمام روما مع الملك فيليب المقدوني ، والذي ورد فيه أن يقوم بينهما تحالف أبدي بين أصدقاء وأهل وأخوة ، اذ لم يعرف التنفيذ ، بل حل محله في اليوم التالي ، تحالف صادق بين الملك فيليب ورومية .

وتجدر الاشارة الى ان الاتفاق الدولي يعتبر ، من ناحية تقرير الحقوق ، شرعة متميزة على القانون الداخلي ، ومرجحة عليه ، عندما تتناقض بنودها مع نصوصه . ومن أهم الاتفاقيات الدولية في القرن الماضي والقرن الحاضر :

١ - اتفاقية جنيف الدولية ، المعقودة بين معظم الدول في ١٨٦٤/٨/٢٢ بناء على مساعي جان هنري دونان (J. H. Dunant) بنية تحديد مصير جرحى الحرب . ومنها انطلقت حركة تأسيس جمعيات « الصليب الاحمر » .

٢ - الاتفاقية الموقعة بين فرنسا ، وانكلترا ، والنمسا ، وروسيا ، والمانيا ، والسلطنة العثمانية في ١٨٤١/٧/٢٣ ، المتضمنة منع مرور البواخر الحربية في المضائق ، واتفاقية لندن في ١٨٧١/٣/١٣ بين الدول المذكورة والتي أعادت لروسيا حرية الملاحة في البحر الأسود .

٣ - اتفاقية حماية الممتلكات الثقافية في حالة النزاع المسلح المعقودة في لاهاي بتاريخ ١٩٥٤/٥/٢٥ .

٤ - اتفاقية تحديد التجارب النووية المعقودة في ١٩٦٣ .

٥ - اتفاقية سولت المعقودة في ١٩٧٢ و ١٩٧٤ .

(٥) أتول (صاروخ)

صاروخ جو-جو سوفيائي : و (أتول) هي تسمية حلف الاطلسي للصاروخ السوفيائي (س ب ٦) الذي تتسلح به طائرات ميغ ٢١ . ويبلغ طول الصاروخ ٢٨٠ سم ، وقطره ١٢ سم ، وقطر زعانه الامامية ٤٥ سم ، والخلفية ٥٣ سم . وهو يوجه بالأشعة تحت الحمراء . ويستخدم على نطاق واسع في معظم اسلحة الجو التي تستعمل طائرات ميغ ٢١ بما في ذلك الدول العربية والهند .

(٢) آثار الانفجار النووي

ينجم عن الانفجار النووي حرارة عالية ، وموجة ضاغطة مدمرة ، وغبار ذري ، وأشعة قاتلة . وتختلف آثار الانفجار باختلاف مكانه : انفجار جوي ، انفجار على سطح الأرض أو الماء ، انفجار تحت الأرض ، انفجار تحت الماء .

أ - آثار الانفجار الجوي : وسنذكر هنا الآثار في حالة الانفجار على ارتفاع ٥٠٠ قدم عن سطح الأرض .

الكرة النارية : خلال بضع اجزاء من مليون جزء من الثانية بعد الانفجار يتكون غاز كروي مضغوط شديد الحرارة يشكل كرة نارية يرى لمعانها

بعسد حوالي جزء من عشرة آلاف جزء من الثانية ، من مسافة عشرة أميال ، وتعاود قوة الضوء المنبعثة منها ما يعادل ثلاثين ضعفاً ضوء الشمس في الظهيرة . ويرى بريق في السماء من مسافة ٤٠٠ ميل .

وعندما تبرد الكرة النارية يتضاعف حجمها ، وترتفع في الجو كأنها بالون هواء حار . وتصل الى حجمها الأقصى بعد ثانية واحدة من انفجار القنبلة الذرية حيث يصبح عرضها ٣٠٠ ياردة وترتفع بمعدل ١٥٠ الى ٣٠٠ قدم كل ثانية . وعندما تبرد وتتسع بعد عشر ثوان تصبح غير مرئية ، وترتفع الى ثلث الميل من نقطة الانفجار .

تكوين غيوم الدخان : ترتفع درجة الحرارة في داخل الكرة النارية ، وتتحول كل المواد التي تحوي نتساج الانشطارات الاشعاعية الى بخار . ويتكاثف البخار عندما تهبط درجة الحرارة ليكون دخاناً . وفي الحال تحدث ريح عاتية ترتفع الى الأعلى ، وأخرى تنساب الى الداخل في المنطقة القريبة من نقطة الصفر (مركز الانفجار) .

ويتكون عمود دخاني يحتوي على اجزاء صغيرة جداً من نتاج الانشطارات الذرية والرماد والغبار . واذا كان الهواء رطباً يمتزج العمود بقطرات من الماء .

يصل العمود الى علو ميل في ٢٠ ثانية بعد الانفجار ، ثم الى ميلين في ٥٠ ثانية ، ثم الى ٣ اميال بعد أكثر من دقيقة ونصف . ويرتبط ارتفاع العمود بطاقة القنبلة ودرجات الحرارة وكثافة الهواء المحيط بمنطقة الانفجار .

ويتوقف تصاعد العمود عندما تتساوى كثافة الغازات فيه مع كثافة الهواء المحيط به ، وعندئذ تنتشر قة العمود بعيداً لمسافة بضعة أميال مشكلة رأساً يشبه الفطر . وهكذا تنتشر اجزاء العمود في مختلف الاتجاهات وبارتفاع منخفض يعتمد على سرعة الريح . وبعد عشر دقائق تصل الغيوم الفطرية الى ارتفاع من ٧ الى ٩ اميال او أكثر حسب الظروف الجوية . وتبقى مرئية حوالي الساعة الى ان تبدها الريح وتتداخل مع الغيوم .

موجة الصدمة : بعد ١ من ١٠٠٠ من الثانية تتكون أمواج ذات ضغط عال تتحرك خارجة من كرة النار ، وهي امواج الصدمة التي تسبب التدمير الناجم عن النصف . وتنتقل أمواج الصدمة لمسافة ميلين وبسرعة ١١٥٠ قدماً في الثانية ، وهي أسرع من سرعة الصوت بقليل .

عند اصطدام أمواج الصدمة بسطح الارض تنعكس الى الوراء ، وهذه الامواج المنعكسة قادرة

الاشعة النووية الآتية : من المناسب ان نعتبر
الاشعة النووية ذات قسمين : آ - الأشعة النووية
الآتية ، ب - أشعة الرماد الذري .

وتصل الاولى الى سطح الارض من الكرة النارية
والغيوم الذرية وتتألف من النيوترونات وأشعة غاما .
اما اجزاء الفا وبيتا فلا تصل الى سطح الارض
من الانفجار الذري والجوي لأن مداها قصير .
ويقلل الجو من تأثير أشعة غاما التي تمتص وتقل
شدتها كلما ابتعدنا عن مركز الانفجار . وحماية
قسم من الجسم من أشعة غاما ربما أعطت الفرد
فرصة النجاة .

ولا تسبب النيوترونات التي تنبعث عند انفجار
القنبلة مخاطر بالمقارنة مع أشعة غاما ، لأن المدى
المميت للنيوترونات هو أقل من المدى المميت لأشعة
غاما الآتية . وعندما تزداد طاقة القنبلة الذرية يزداد
المدى المميت للنيوترونات .

النشاط الإشعاعي للمواد النووي : يبقى النشاط
الإشعاعي بعد انتهاء التأثير الآتي للانفجار .
ويتألف من أشعة غاما وأجزاء بيتا وأجزاء الفا
التي تتولد من اليورانيوم بعد الانشطار . وبالإضافة
الى ذلك ، فان بإمكان النيوترونات في الأشعة الآتية
تبديل المواد الموجودة في الارض الى مواد مشعة
تبعث أشعة غاما وأجزاء الفا وبيتا لبعض الوقت .
وتسمى هذه الظاهرة بظاهرة الاكساب . ولا تتميز
بهذه القابلية سوى النيوترونات فقط . اما أشعة غاما
فليس لها هذا التأثير .

ب - آثار الانفجار الذري على سطح الأرض
أو الماء : يحدث هذا الانفجار على ارتفاع ٥٠ قدماً
فوق سطح الأرض أو الماء . وتكون ظواهره وسطاً
بين الانفجار في الجو والانفجار تحت السطح .
وفي الانفجار على السطح تمس الكرة النارية
قبل نموها وبدايتها سطح الارض ، فتنبخر كميات
كبيرة من الصخور والآتربة والمواد الأخرى بسبب
الحرارة فتندفع مع الكرة النارية ، ثم تبرد وتصدد
في الجو وتنتشر كأجزاء ملوثة مع نتاج الانشطارات
الذرية وغيرها من بقايا القنبلة ذات النشاط الإشعاعي .
ويعتمد تشكيل فوهة البركان وحجم الفوهة
على ارتفاع الانفجار ، وخصائص التربة ، ولا يمكن
تشكيل فوهة الا اذا حدث الانفجار على ارتفاع
أقل من ١٠٠ قدم . وخلال ارتفاع الكرة النارية
تمتص كميات كبيرة من أجزاء المواد المختلفة على
سطح الارض ، خصوصاً اذا حدث الانفجار على
مستوى منخفض ، ويتكون عمود من الدخان وغيوم
على شكل الفطور كما في الانفجار الجوي . ولكن

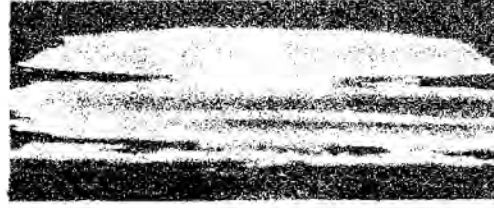

انفجار هيدروجيني (١٩٥٦)



آثار الحريق على ظهر ياباني كان قريباً من مدينة
ناغازاكي

احمرار الجسم . أما اذا كانت بكميات كبيرة
فإنها تسبب حروقاً مؤلمة .
وتحتوي المجموعة الثانية من الأشعة على الغالب
٩٩ ٪ من مجموع طاقة الأشعة الحرارية وتبقى لمدة
٣ ثوان . وبما أنها أقل حرارة من المجموعة الأولى
فمعظم ما يصل الأرض هو أشعة ما تحت الحمراء
وأشعة مرئية هي السبب الرئيسي في حروق الجسم
لمختلف الدرجات اذا تعرض لها الانسان من مسافة
ميلين أو أكثر . وهي التي تسبب الحرائق اذا
تيسرت الشروط الملائمة .

يمكن إيقاف الأشعة الحرارية (لأنها تسير
بخطوط مستقيمة) بواسطة ملابس سميكة الى حد ما .
ومن الممكن تجنب الحسائر الناجمة عن المجموعة
الثانية اذا توفرت الحماية من الأشعة المباشرة خلال
ثانية واحدة من ظهور الضياء اللامع الذي يصحب
الانفجار . وتكون الحسائر الناتجة من الأشعة الحرارية
أقل عندما يكون الجو غائماً ، كما ان الحسائر
تقل كلما ابتعدنا عن مركز الانفجار وذلك بسبب
مرور الأشعة في الهواء .

ان قنبلة الذرية ٢٠ كيلو طن تؤدي الى
حروق مبدلة في الجسم حتى مسافة ٣٤٠٠ ياردة
من مركز الانفجار في يوم صاح ، في حين تؤثر
القنبلة ٤٠ كيلو طن حتى مسافة ٤٣٠٠ ياردة ،
والقنبلة ٦٠ كيلو طن حتى مسافة ٥٠٠٠ ياردة
من نقطة الصفر .

على احدث تحريب المواد في نقاط معينة اذ تمتزج
الامواج المباشرة والمنعكسة . . ويتزايد التدمير الناتج
من الانفجار بسبب اتحاد امواج الصدمة المباشرة
وغير المباشرة وتزايد الضغط في الجزء المتحد ومضاعفة
قوته من مرتين إلى ثماني مرات على قوته في الموجة
المباشرة .

الاشعة النووية والحرارية : تبدأ كرة النار
حالا بنقش الأشعة الحرارية بمجموعتين الأولى تبقى
لدة واحد من ١٠٠ من الثانية ، وتحتوي على
جزء كبير من الأشعة ما فوق البنفسجية ، وتكون
أشعة المجموعة الثانية مرئية أو ما تحت الحمراء ،
وتستمر حوالي ١٠ ثوان . والحقيقة تحدث معظم
هذه الأشعة الحرارية خلال ثانية واحدة وتنتهي خلال
ثلاث ثوان .

وتنشر القنبلة الذرية عند الانفجار اشعة غاما
والنيوترونات ، بالإضافة الى الأشعة النووية المؤلفة
من اشعة غاما واجزاء الفا وبيتا المطرودة من نتاج
الانشطارات والرماد الذري في كرة النار وغيوم
الدخان ، وخلال الدقيقة الاولى تصل أشعة غاما
الى سطح الارض بكميات كبيرة ، وفي نهاية الدقيقة
الأولى تصل الغيوم الذرية الى ارتفاع ميلين ،
ويمتص الهواء كل الإشعاعات النووية .

العصف : تتحرك الغازات الحارة المضغوطة
الناتجة من تفجير القنبلة خارج مركز الانفجار ،
وتحدث ضغطاً عالياً على ما حوفاً . وبما ان الغازات
تستمر في التمدد وهي تدفع الهواء أكثر فأكثر ،
فان الأقسام الأخيرة تتحرك خلال منطقة ضغطت
وسختت بحركة الموجة الأولى . وبما ان الأقسام
الداخلية من موجة الغاز المضغوط تتحرك بصورة
أسرع من الأقسام الخارجية يحدث ما يسمى بموجة
الصدمة . ان موجة الصدمة وقدمها والرياح المصاحبة
لها تسبب التخريبات . ويكون الضغط في ذروته
في مقدم الصدمة ، ويتناقض تأثير موجة الصدمة
في التخريب كلما ازداد البعد عن مركز الانفجار .

تأثير الحرارة : تنخفض درجات الحرارة
داخل الكرة النارية باطراد ، وفي الوقت ذاته
تنخفض درجات الحرارة وبسرعة على سطحها وبلدة
واحد من ١٠٠ من الثانية ، وعندما تصل الى
١٧٠٠ درجة مئوية تبدأ بالارتفاع حتى تصل الى
٧٠٠٠ درجة مئوية في ثلث ثانية ، ثم تبدأ
بالانخفاض الى ان تصل الى ١٠٠٠ درجة مئوية
تقريباً بعد انتهاء ثلاث ثوان .

تكون حرارة المجموعة الأولى من الأشعة الحرارية
التي تحدثنا عنها عالية جداً . وكية قليلة منها تسبب

العمود والغيوم في هذه الحالة تحمل كثيراً من الغبار والالانقاص والمواد الأخرى . وفي تجربة آلاماكوردو في نيومكسيكو ارتفعت الغيوم الى علو ٤٠.٠٠٠ قدم قبل ان تنتشر .

وإذا ما تم الانفجار الذري قرب سطح الماء او عليه تتبخر كيات كبيرة من الماء وتحمل في الغيوم الذرية ، وتحمل كيات كبيرة من الماء مع الكرة النارية تتكاثف فيما بعد وتشكل القطرات الملوثة بالرماد الذري .

عصف الهواء والصدمة الأرضية : ان مجموع تأثير العصف الناتج عن الانفجار على السطح أقل مما هو في الانفجار الجوي ، لأن قسماً من طاقة القنبلة يتبدد في تبخير المواد وتكوين فوهة البركان . وبالإضافة الى ذلك ، فإن أكثر من ١٥٪ من الطاقة تسبب الصدمة الأرضية . ويكون الضغط قرب نقطة الصفر (مركز الانفجار) أكبر بكثير مما هو في الانفجار الجوي ، ولكنه يتناقص سريعاً مع زيادة المسافة عن مركز الانفجار . ويكون التدمير قرب الهدف أكثر مما هو مطلوب ، في حين يكون أقل مما هو مطلوب على المسافات البعيدة .

الإشعة الحرارية : ان الخصائص العامة للإشعة الحرارية في الانفجار الذري على السطح مشابهة للانفجار الذري الجوي . وبما ان الأشعة الحرارية تسير بخطوط مستقيمة فشدتها في أية نقطة تتوقف على بعدها عن مكان الانفجار . ونستفيد من الانفجار على السطح بزيادة مسافة تأثير الإشعة الحرارية . وان تأثير الأشعة الحرارية للانفجار على السطح أكبر مما هي عليه في الانفجار الجوي في منطقة مفتوحة او على البحر . وتقدم الخنادق والحفر في هذه الحالة حماية احسن من حالة الانفجار الذري الجوي .

الإشعة النووية الآتية : ان الإشعة النووية الآتية في الانفجار على الأرض مشابهة للأشعة في الانفجار الجوي ، ومع هذا فانها تبقى لمدة أطول نوعاً ما ، لأن كرة النار والغيوم الذرية تقطع مسافات كبيرة قبل ان تصبح أشعة غاما والنيوترونات خارج المدى المؤثر لسطح الأرض . وتكون كمية الأشعة النووية المنبعثة على أية مسافة من الانفجار أكبر مما هي عليه في الانفجار الذري الجوي . وفي الانفجار على السطح تكون الكمية القاتلة من الأشعة النووية (٥٠٪) (٤٥٠ رونتجن) أكبر من الانفجار الذري الجوي . وتبعد هذه الكمية عن نقطة الصفر ١٤٢٠ ياردة ، في حين تبعد ١٢٥٠ ياردة في الانفجار الذري الجوي من ارتفاع

٢٠٠٠ قدم . واذا حدث الانفجار الذري على مستوى منخفض في منطقة ذات أبنية فإن هذه الأبنية تقلل من شدة الأشعة ، او تمنع مرور بعضها . ولهذا فإن الخنادق والحفر تقدم حماية أكبر من حالة الانفجار الذري الجوي .

الرماد الذري : يكون تأثير الرماد الذري في الانفجار الذري على ارتفاع منخفض مشابهاً لتأثير الانفجار تحت السطح . فكيمات كبيرة من الاتربة والحطام والصخور والمياه تقذف في الجو وتكون امواج القاعدة في حالة سقوطها .

تلويث مواد فوهة البركان : يرينا الجدول التالي معدل كمية الاشعاعات على الأرض بعد ساعة من الانفجار في تجربة آلاماكوردو التي تم الانفجار فيها على ارتفاع ١٠٠٠ قدم .

المسافة من نقطة الصفر (ياردة)	كمية الاشعاعات (رونجن/ساعة)
٠	٨٠٠٠
١٠٠	٥٠٠٠
٢٠٠	٦٠٠
٣٠٠	١٥٠
٤٠٠	٣٠
٧٥٠	٥
١٢٥٠	٠,٧

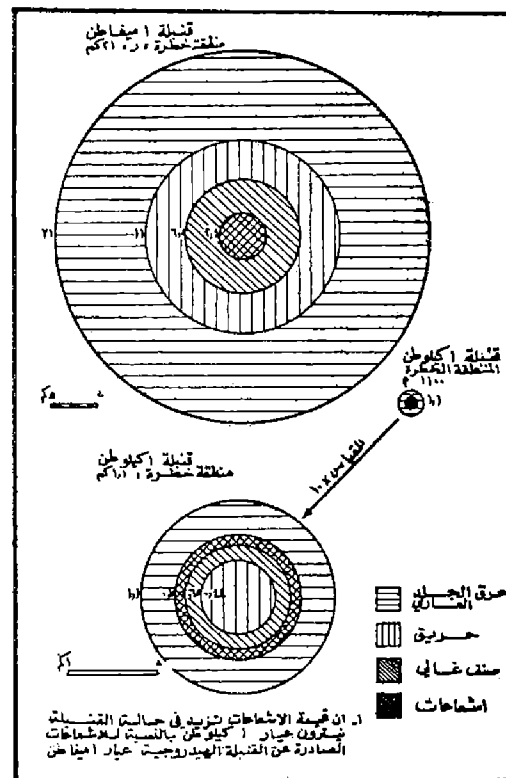

وهكذا فان الاشعاعات قرب وضمن فوهة البركان عالية جداً الى درجة تجعل المنطقة غير قابلة للسكن بعد الانفجار مباشرة . ولكن يمكن لألية تسير بسرعة ٣٠ ميل/ساعة او أكثر ان تقطع اعرض جزء من المنطقة بعد ساعة من حدوث الانفجار دون أن يصاب ركاها بمخاطر كبيرة . وبعد ست ساعات يمكن قطعها مشياً على الأقدام بأمان ، ولكن اذا اردنا التمرکز في المنطقة بعض الوقت فينبغي تركها بضعة أيام كي تصبح مأمونة العواقب .

الاجزاء المتساقطة : أثبتت اختبارات آلاماكوردو ان اشعاعات الرماد الذري بسبب الاجزاء الساقطة من الانفجار على السطح قليلة نسبياً ما عدا القريبة من فوهة البركان ، والسبب هو أن أجزاء الغبار تحمل لعلو ٤٠٠٠ قدم او أكثر ، وتسقط بمرور الوقت ، كما تتناقص فعالية التلويث الناجمة عن الانشطار بمرور الوقت .

ولا تشكل الاجزاء الساقطة من جراء الانفجار الذري المنخفض عائق امام الحركة العسكرية في ساحة الانفجار . ويمكن للقطعات العسكرية ان تدخل المنطقة بعد ساعة من وقوع الانفجار شريطة الابتعاد عن فوهة البركان . ومن المستحسن اذا حدثت أمطار او رياح غير اعتيادية مراقبة الغيوم الذرية لمدة بضع ساعات بعد الانفجار .

ج - آثار الانفجار الذري تحت الأرض :

ينتج عن الانفجار الذري تحت الأرض كرة نارية تتألف من فقاعة جسيمة من غاز مضغوط بشدة وتتمدد الغازات الى الاعلى الى الجوانب . وتكون قوتها اشبه بقوة بركان في الأرض .

فاذا ما ألقيت قنبلة ذرية من الجو من عيار ٢٠ كيلو طن ونفذت الى داخل الأرض بعمق ٥٠ قدماً وفي تربة رملية ، يحدث انفجارها فوهة بركان عمقها ٣٥٠ قدماً وقطرها ٤٠٠ ياردة ، وهذا يعني ان عموداً يحوي مليون طن من الأتربة والالانقاص والأوساخ الملوثة بالمواد المشعة قد غدق من سطح الأرض . واذا كانت سرعة الريح تتراوح بين ١٥ الى ٢٠ ميلا في الساعة فستنتشر المواد المقذوفة من فوهة البركان لمسافة أربعة أميال باتجاه الريح ، ولسافة ٠,٨ ميل في اتجاه مضاد لاتجاه الريح ، ويسقط كثير من الأتربة والالانقاص في فوهة البركان الى جواره . وعندما تسقط المواد المقذوفة عائدة الى الأرض ، تتكون غيوم واسعة من أجزاء التراب تتحرك خارج مركز الانفجار وبتجاه الريح ملوثة منطقة واسعة بالأشعة الذرية .

خصائص موجة الصدمة للقنبلة الذرية الاعتيادية في الانفجار الجوي

المسافة من مركز الانفجار بالياردات	وقت وصول مقدم الصدمة بالثواني	الضغط في ذروته رطل للعقدة المربعة	سرعة الريح ميل/ساعة
٥٠٠	٠,٥	٢٥	٦٩٠
١٠٠٠	١,٤	٨	٢٧٠
٢٠٠٠	٣,٨	٢,٧	٩٦
٣٠٠٠	٦,٣	١,٨	٦٠
٤٠٠٠	٩	١,٥	٤٠

الضغوط على الارض لمختلف القنابل ولمختلف المسافات من نقطة الصفر (مركز الانفجار)

المسافة بالياردات من نقطة الصفر (مركز الانفجار)			
٢٥ رطلا للعقدة المربعة تخريبات معتدلة للدبابات	٥ أرطال للعقدة المربعة تخريبات معتدلة للمجلات الخفيفة والتجهيزات	٣ أرطال للعقدة المربعة تخريبات خفيفة للمركبات الخفيفة	طاقة القنبلة كيلو طن من الت. ن. ت
٥٠٠	٢١٠٠	٢٥٠٠	٢٠
٨٨٠	٢٦٤٠	٣١٥٠	٤٠
١٠٠٠	٣٠٣٠	٣٦٠٠	٦٠
١٢٠٠	٣٥٧٠	٤٢٥٠	١٠٠

النشاط الاشعاعي للغبار الذري يعود الى ذلك . الرماد الذري في فوهة البركان : يشبه الرماد الذري الناتج عن الانفجار تحت الارض ، الى حد ما ، الرماد الذري الناتج من الانفجار تحت الماء مع بعض الاختلاف الذي يعود الى ان كثافة التربة اكبر من كثافة الماء . ولهذا فإن الانشطارات المشعة تلوث المنطقة بصورة اقل من حالة الانفجار تحت الماء . ان المنطقة الملوثة اصغر في حالة الانفجار تحت الارض منها تحت الماء ، إلا ان شدة الأشعة النووية تكون اكبر في المواضع القريبة من الانفجار بالإضافة الى تركيز أولي عال للمواد المشعة قرب نقطة الصفر (مركز الانفجار) . وبمرور الوقت ، يتناقص النشاط الاشعاعي في حالة الانفجار تحت الماء بصورة أسرع من الانفجار تحت الارض .

وزداد تلوث الأرض قرب الانفجار بانطلاق النيوترونات في وقت الانفجار ، هذه النيوترونات التي تكسب المواه نشاطاً اشعاعياً . ونظراً لوجود الصوديوم بكميات قليلة في التربة ، تتكون منه كميات ذات نشاط اشعاعي بتأثير النيوترونات المتحررة من انفجار القنبلة . ومع هذا فان (نصف الحياة) لهذه المادة اقل من ١٥ ساعة ، ويختفي النشاط الاشعاعي لها ولغيرها من المواد بعد بضعة أيام .

وقد قدر العلماء ان مقدار الأشعة النووية بعد ساعة واحدة من الانفجار ضمن نطاق نصف ميل من نقطة الصفر هو حوالي (٢٠٠٠) رونتجن (أنظر رونتجن) لكل ساعة . وان شدة هذه الأشعة تمنع السكن في منطقة الانفجار لبعض الوقت . الأشعة النووية لأموج القساعدة والأجزاء المتساقطة : لا يكون التلوث بالأشعة النووية خطيراً كما يتوقع البعض نظراً للانحلال السريع لفعاليات نتاج الانشطارات المشعة وخاصة في المراحل الأولية ، فكلما ظلت الاجزاء الملوثة معلقة في الجو مدة أطول ، قلت فعاليتها عند السقوط . وتقل فعالية الأجزاء المشعة كلما بعدت عن مكان الانفجار . ويكون تلوث الأشعة النووية خطيراً قرب الفوهة ، وفي مركزها ، إلا اذا اتخذت الاحتياطات لمنع دخول الغبار الملوث داخل الجسم بواسطة الاستنشاق .

وإذا تبع الانفجار الذري تحت الأرض او رافقه ريح قوية ، فان هذه الريح تحمل كميات كبيرة من الأتربة الملوثة الى اماكن بعيدة كما يحدث في العاصفة الترابية .

د - آثار الانفجار الذري تحت الماء : في حالة الانفجار تحت الماء يرتفع إلى الأعلى عمود ضخم مجوف من الماء والغازات من كرة النار

الدميرات على خصائص التربة . فالتربة الصلصالية الرطبة القوية جيدة لنقل الهزة الأرضية ، في حين ان التربة الغرينية الرخوة ضعيفة جداً في نقلها ، كما ان الارض الصلصالية الرملية تعتبر ناقلاً وسطاً بين الترتين . ويختلف التدمير من أرض الى أخرى بنسبة (٣) الى (١) حسب اختلاف تربتها .

عصف الهواء من الانفجار تحت الارض : ان قسماً من الطاقة يظهر كوجة صدمة او عصف في الهواء . في عمق ٥٠ قدماً تحت الارض ، يظهر ٢٥٪ من الطاقة كوجة صدمة أرضية ، امسا ٧٥٪ الباقية من طاقة القنبلة فيحدث عصف الهواء وصهر التربة وتبخيرها .

الاشعة النووية الآتية في الانفجار تحت الارض : تشبه خصائص الأشعة النووية الآتية في الانفجار الذري تحت الارض خصائص هذه الأشعة ذاتها في الانفجار تحت الماء . فالأرض تمتص أشعة غاما والنيوترونات المنبعثة خلال لحظة الانفجار ضمن بضع ياردات من الارض ، وعليه فلا أهمية لها . إلا أن امتصاص الارض للنيوترونات تكسب بعض المواد نشاطاً اشعاعياً ، ولهذا فان قسماً من

ويرتفع مدى اتساع المنطقة الملوثة بعمق الانفجار تحت الارض وطبيعة التربة والشروط الجوية . وتسمى هذه الظواهر بأموج القاعدة .

ان الأجزاء المشعة تسقط فوق منطقة واسعة ، لأن الأجزاء الصغيرة من الغيوم الذرية التي تحتوي على كميات من الأتربة والأتقاض تبتى عالقة في الجو او ترتفع بسبب الانفجار ، وتقطع أحياناً مئة ميل او أكثر باتجاه الريح . وعندما تسقط على الارض لا تلوثها بصورة خطيرة ، إذ أن التلوث الخطير يحدث ضمن ميل او أكثر من نقطة الصفر (مركز الانفجار) .

موجة الصدمة في الارض : ان التمدد السريع لفقاعة الغاز المضغوط التي تتشكل في الانفجار تحت الارض يصحبها موجة صدمة في الارض تشبه الزلزال ، إلا ان الزلزال يحدث على عمق كبير ، ولهذا تلتاثر هذه الصدمة بسرعة أكثر من أمواج الزلزال الارضي . وكلما كان الانفجار عميقاً تحت سطح الارض ، كلما كان عمق الانفجار كبيراً ، والضغط اكبر على السطح بالتالي .

تعتمد قوة صدمة الموجة من وجهة نظر حصول

تنفذ خلال الماء ، وتشكل غيوماً في القمة ، وعندما يهبط العمود الى السطح تتكون أمواج القاعدة التي تندفع باتجاه الريح ملوثة ما تمر عليه في طريقها بالأشعة النووية . وتمتص الأشعة الحرارية والأشعة النووية ، ولهذا فلا تأثير لهما تحت الماء . ولكن يكمن الخطر في أمواج القاعدة ذات النشاط الإشعاعي ، وكمية الإشعاعات التي تحدث عند تحرك أمواج القاعدة الملوثة بالإشعاعات باتجاه الريح ، والتلوث الناتج عن سقوط المواد المشعة بالإضافة إلى تلويث الاجزاء المتساقطة من الغيوم .

(٣) أجنادين (معركة) ٦٣٤ و ٦٣٦

موضع معروف بالشام من نواحي فلسطين (معجم البلدان) او بلد بين الرملة وبيت جبرين (الطبري) ، كانت ، في العهد الاسلامي الاول ، قاعدة الروم العسكرية في جنوب فلسطين .

وقعة اجنادين الاولى :

جرت وقعة اجنادين الاولى سنة ١٣ هـ الموافقة لسنة ٦٣٤ م بين قوات الروم المتمركزة في فلسطين ، بقيادة سرجيوس (وقيل تيودور) ، وعددها مائة ألف مقاتل ، وبين جيوش العرب في الشام مجتمعة بقيادة خالد بن الوليد وعددها اربعون ألف مقاتل . وقد انتصر العرب في هذه الواقعة التي كان من اثرها انها مهدت لانتصارهم الكبير في اليرموك . تميزت هذه الوقعة بتطبيق العرب لمبدأ المباغته تطبيقاً تاماً ورائعاً ، اذ اشار خالد ، وكان قائداً عاماً للجيش العربي المتمركزة في الشام (جيش يزيد بن ابي سفيان وجيش شرحبيل بن حسنة وجيش ابي عبيدة بن الجراح) ، على عمرو بن العاص ، وكان منزلاً بجيشه قبالة جيش الروم في فلسطين ، ان يستدرج سرجيوس اليه ويوهه انه وحده في ساحة القتال ، على حين يتعقب هو عمراً ويفاجيء سرجيوس بعد ان يكون قد اشتبك بالقتال مع عمرو . وهكذا كان ، فقد ارتد عمرو نحو أجنادين ووقف عندها ينتظر جيش سرجيوس الذي كان يتقدم نحوه مطمئناً الى قوته وضعف عدوه ، على حين عبأ خالد جيشه للقتال ، جاعلاً ابا عبيدة على المشاة ، وسعيد ابن خالد بن العاص على الميسرة ، وابا الدرداء على الساقة ، وتولى هو قيادة القلب . وما ان انشب عمرو القتال مع سرجيوس حتى انقض خالد بجيشه عليه وهزمه .

وتعتبر هذه الوقعة اول وقعة قاتلت فيها جيوش

العرب المتمركزة في بلاد الشام مجتمعة بقيادة قائد واحد هو خالد بن الوليد .

وقعة اجنادين الثانية :

جرت وقعة اجنادين الثانية في سنة ١٥ هـ الموافقة لسنة ٦٣٦ م . وفي عهد الخليفة عمر ابن الخطاب . وكان على العرب فيها عمرو بن العاص وعلى الروم قائد يدعى الارطوبون (او ارطوبون Areteon) فبعد ان هزم الروم في اليرموك وفتح العرب دمشق وفحل (١٣ هـ) وجه القائد الجديد ابو عبيدة جيشاً نحو فلسطين لفتحها وكان على رأسه عمرو ابن العاص ومعه شرحبيل بن حسنة . فسار عمرو ليلاقي الروم في أجنادين - وكان العرب قد تركوها بعد وقعة اجنادين الاولى للقاء الروم في اليرموك - وعلى مقدمته شرحبيل وعلى مجنبيه عبد الله ابن عمرو وجنادة بن تميم المالكي . وكان الارطوبون « ادهى الروم وأبعدها غوراً وأنكاهها فعلاً - الطبري - » وقد قال عمر بن الخطاب حين علم بلقاء عمرو والارطوبون في ساحة القتال : « قد رمينا ارطوبون الروم بارطوبون العرب ، فانظروا عم تفرج (او تفرج) » والتقى الجيشان في اجنادين « فاقتتلوا قتالاً شديداً كقتال اليرموك ، حتى كثرت القتلى بينهم - الطبري - » وكان النصر في هذا القتال للعرب ، حيث احتلوا أجنادين ، وانطلقوا بعدها ليحتلوا سائر فلسطين .

(٨) الاحاطة

الاحاطة شكل من اشكال المناورة ، وهي تعني تقدم القوات في اتجاه اجناب العدو ومؤخرته واحكام التطويق حوله (انظر التطويق) . وقد يكون هناك تعاون مع القوات المتقدمة من الامام جبهة والقوات التي تقوم بالاحاطة وقد لا يكون هناك تعاون مباشر فيما بينها . ويتم تنفيذ مناورة الاحاطة عندما تسمح طبيعة مسرح العمليات بذلك ويكون التنظيم القتالي للعدو محدداً ويسمح بتقدم القوات على محاور تصل الى مجنبات قوات العدو أو مؤخرتها . وتتميز عمليات الاحاطة عن عمليات الالتفاف (انظر الالتفاف) بأن عمليات الاحاطة اكثر عمقاً وتم في إطار النطاق الاستراتيجي ، (على حين ان عمليات الالتفاف تتوقف عند حدود النطاق التكتيكي او العملياتي) ونتيجة لذلك يختلف حجم القوى والوسائط في الحالتين فتكون هذه القوى والوسائط في الاحاطة اكبر حجماً وأكثر قوة ؛ علاوة على

انها تتطلب استعداداً كبيراً وتحضيراً جيداً وتنفيذاً دقيقاً .

ويعتمد النجاح في الاحاطة على مجموعة من المعطيات والمبادئ اكثرها اهمية المباغته والسرعة والقوة والخيطة والاستهداف والحسمية . وتنفذ واجبات الاحاطة في كثير من الاعمال القتالية والمواقف ، وبصورة خاصة عند ممارسة القتال في المناطق الجبلية ، والمناطق الصحراوية ، والغابات والمناطق الصعبة ، وقد يتم تنفيذ الاحاطة من جانب واحد من العدو أو من جانبين ، بحيث تستهدف تطويق قوات العدو في مسرح العمليات من اتجاهين (حركة الكماشة) .

ولقد اعتد نابليون بونابرت على تكرير مبادئ فن الحرب وتطويرها في عصر البارود والاسلحة النارية وتميزت استراتيجيته بالحسمية والروح الهجومية ، كما تميزت اعمال الجيش الفرنسي في حقل المعركة بالحركة وسرعة العمل مما كان يوفر افضل الشروط لتنفيذ مناورات الاحاطة . وكان نجاح نابليون رائعاً في تنظيم التعاون بين مختلف صنوف الاسلحة وتخصيص حجم كبير من قوته للعمل في الاحاطة ، وكثيراً ما كان يستخدم هذا الاحتياط جميعه لدعم حركة الالتفاف العميقة (الاحاطة) حتى يتم له تطويق العدو وتدميره . وقد اخذت القيادات والجيش عن نابليون الاسس التي وضعها وطورها ، ففي الحرب الروسية - التركية عام ١٨٨٧ - ١٨٧٨ ، وفي معركة صوفيا ٢٤ كانون الأول (ديسمبر) ١٨٧٧ ، انطلقت القوات الروسية بقيادة رادتسكي فقامت بعبور البلقان ثم قامت قوات الرتل الايمن باختراق بعض الممرات الضيقة ، وعبرت مفرزة كارتسوف عن طريق ممر تريانوف الصعب ، وتوجهت القوات كلها للاحاطة بالقوات التركية من الجانبين والوصول الى مؤخرتها . ونجح رادتسكي بعملية الاحاطة واحكام التطويق قسراً شينوا فأسر من القوات التركية ثلاثين ألف رجل تقريباً .

وفي الحرب العالمية الاولى وضعت الخطة الالمانية (خطة شليفن) على أساس توجيه ضربة مباغته عبر اراضي بلجيكا واللوكسمبرغ ، والالتفاف من الشمال لتطويق الجيش الفرنسي وتدميره . وكانت حركة الاحاطة اساس فكرة العملية كلها . ولكن الصمود الذي اظهره الجيش البلجيكي واضعاف الجناح الالمني المكلف بالاحاطة أحيطا العملية كلها بسبب فقدان العوامل الاساسية لنجاح المناورة .

وتدخلت في المراحل الاخيرة لهذه الحرب مجموعة من العوامل التي أفقدت المناورة أهميتها ، وسيطر الجمود على مسارح القتال . ثم أخذت الجيوش بعد

الحرب في تطوير وسائلها وامكاناتها ، وامكن بحث المناورة من جديد ، وتم التخطيط لتنفيذ عمليات الاحاطة العميقة حتى تطويق القوى الرئيسية المعادية . وكانت الحرب العالمية الثانية تجربة كبرى لمبادئ الحرب التقليدية واختباراً لها . وقد أثبتت المناورة أهميتها لا سيما بعد نجاح عمليات اقتحام القوات المنقولة جواً والقوات المحمولة جواً ارض المعركة من الفضاء ، والوصول الى مؤخرة العدو ، والاحاطة بقواته وتطويقها .

ولقد تميزت عمليات الحرب العالمية الثانية والتجارب التي أعقبتها بالتوسع الكبير في تنفيذ اعمال الاحاطة ، وزادت قدرة القوات على الحركة فرص تنفيذ عمليات الاحاطة على جميع المستويات . وهكذا كان التوسع في المناورة تخطيطاً وتنفيذاً مرتبطاً بالتطور الكبير في مفهوم استخدام القوى المدرعة والميكانيكية والقوات المحمولة جواً ، الى جانب استخدام وسائل نارية ضخمة (المدفعية والطيران والاساطيل البحرية الضخمة) وكانت هذه المناورات كلها تهدف الى الاحاطة بقوات العدو في مسرح العمليات واحكام تطويقها ووضعها خارج القتال . وحافظت مناورة الاحاطة على اهميتها بعد ظهور السلاح الذري ، ومن المتوقع التوسع في استخدامها حتى في حال استخدام الضربات الذرية وأسلحة التدمير الشامل . وتنفيذ مناورات الاحاطة على نطاق واسع ، سواء في العمليات الهجومية أو الدفاعية على جميع المستويات ، ذلك ان الهدف من الحرب لم يتغير رغم كل تقدم تقني ، وبقي واجب إعاقة حركة القوات الاحتياطية للعدو ، وتأمين حرية العمل للقوات الرئيسية الصديقة ، وتوفير الظروف المناسبة لتوجيه ضربات حاسمة من أجل تدمير قوات العدو أو أسرها هو الهدف الأول للقوات المتصارعة .

(٦) احتلال عسكري

الاحتلال العسكري ، في عرف القانون الدولي ، هو وضع قطر أو منطقة ما بالفعل تحت سلطة ونفوذ قوة عسكرية مسلحة غازية . وهو امر ينشأ عنه ظرف خاص تزول فيه سلطة الحكومة الشرعية للقطر أو للمنطقة ، وتجد القوة الغازية المحتلة نفسها أمام ضرورات ادارة القطر أو المنطقة التي قامت باحتلالها ، وبالتالي القيام بدور السلطتين التشريعية والتنفيذية ، لكي تستطيع ضمان مصالحها الخاصة ، وخلق اوضاع تمكنها من استغلال ثروات الارض المحتلة ، وفرض السياسات التي تناسبها ، واحترام حد

ادنى من الحقوق الوطنية (حقوق الافراد ، وحقوق الملكية) .

وتتوصل القوة المسلحة الى السيطرة على كل هذه الامور عن طريق إقامة حكومة عسكرية تتولى ادارة القطر أو المنطقة المحتلة بما في ذلك القيام بدور السلطات التنفيذية والتشريعية . وقد نشأت فكرة الحكومة العسكرية نتيجة وجود احتلال مسلح ، فهي متعلقة به . ولا يعني اصطلاح الحكومة العسكرية ضرورة توليها من قبل العناصر العسكرية ، فقد تتولاها عناصر عسكرية او مدنية او مختلطة ، لا فرق في ذلك ، طالما ان مصدر سلطاتها في جميع الحالات واحد ، وطالما انها تقام بالقوة ، وتستمد شخصيتها وشرعية اعمالها من هذه القوة ومن قواعد القانون الدولي المتعلقة بالاحتلال المسلح **International Law of belligerent occupation** .

وهكذا فان للاحتلال العسكري ركيزتين : اولاهما القوة العسكرية المسلحة ، وثانيهما العداء ، واستخدام القوة بمعزل عن ارادة المواطنين المحتلين ، مثال ذلك الولايات المتحدة في فيتنام وكبوديا ، والمستعمرات البرتغالية ، وفلسطين المحتلة . ولا ينسحب التعريف السابق على الحالات التي تكون فيها القوات العسكرية المسلحة متمركزة فوق ارض محايدة أو صديقة ، وهي حالات يستبدل فيها عنصر العداء بعنصر الرضا والقبول . ومن الأمثلة على ذلك القواعد العسكرية البريطانية في قبرص والقواعد العسكرية الاميركية في بعض الدول المتحالفة مع الولايات المتحدة . ونتيجة لذلك ، درجت الولايات المتحدة وبريطانيا على استخدام مصطلح اكثر شمولاً هو « الشؤون المدنية **Civil Affairs** لوصف وتكييف العلاقات بين القوة المتمركزة في ارض صديقة او محايدة وبين السلطات المدنية ومواطني تلك الارض ، وتتضمن هذه العلاقات احياناً قيام تلك القوة بممارسة اعمال هي في العادة من صميم صلاحيات الحكومة المحلية . وباطلاق هذه الدلالة أصبحت مهام الحكومة العسكرية تمثل وجهاً من اوجه « الشؤون الادارية » ؛ ومع هذا فقد استعمل كلا الاصطلاحين بشكل قابل للتبادل ، او بعبارة اخرى تم وضع احدهما او استعماله مكان الآخر . وينبغي التمييز بين الحكومة العسكرية وبين القانون العسكري **Military Law** ، والقانون العرفي ، أو الحكم العرفي **Martial Law** : فالقانون العسكري هو مجموعة القواعد التي تحكم سلوك افراد القوات المسلحة ولا يجري تطبيقها على المدنيين .

اما الحكم العرفي فهو نظام مؤقت يفرض على المدنيين وينفذ بواسطة القوات المسلحة بدون اختيار للقانون المكتوب ، حينما تقضي الحاجة بذلك . وهو يوضع موضع التنفيذ داخل حدود القطر من قبل الحكومة المحلية التي لا تعتبر طرفاً متحارباً مع سكان هذا القطر .

لقد مر مفهوم الاحتلال بمراحل تاريخية عديدة حتى تبلور بصورته الحالية . فحتى القرن التاسع عشر ، كان الغازي يعتبر نفسه المالك المطلق للارض التي يحتلها ، ويقوم باستبدال جميع قوانينها بما يناسبه من قواعد . وكانت لهذه القاعدة شواذها منذ القدم ، فقد كان الاغريق والرومان يضعون بعض القيود على سلطة القائد العسكري في الاراضي التي يحتلها . وتمثل هذه القيود عادة في قيامه باحترام القوانين والعادات والتقاليد والاديان المحلية ما لم يتعارض تطبيقها مع المهام التي تنفذها قواته . وعلى الرغم من وجود هذا التقليد القديم ، فإن ممارسات القوات المحتلة كانت تترد الى اصولها البربرية الهمجية حتى بعد ظهور المبادئ الانسانية التي نادى بها هوغو غروتوس **Hugo Grotius** في سنة ١٦٢٥ ، وحض على تطبيقها في الأراضي المحتلة . وقد تبني الشراح المتأخرون هذه المبادئ فيما بعد وما ان حل القرن التاسع عشر حتى اخذت تلاتي قبولاً تدريجياً ظهر في شكل تعليمات اصدرتها الام لجيوشها واثبتتها في قوانينها المحلية .

ولقد عرف الشرق العربي مبادئ من هذا القبيل كانت اكثر وضوحاً واكثر عدالة ، طبقت منذ ظهور الاسلام ، واستمر تطبيقها إبان الفتوح العربية . وتستمد هذه المبادئ جذورها من القرآن والسنة وتعليمات الخلفاء الى جيوش الفتح العربي . وروحانية المبادئ الاسلامية ، واحترام المسلمين لحقوق الفرد والملكية وحرية الفكر والاديان السماوية السابقة . ويعود حسن معاملة العرب- لاهالي البلاد المفتوحة الى ان الفتوح العربية لم تكن تستهدف استعمار الاراضي ، وانما كانت تستهدف نشر الدعوة والجهاد في سبيل الله . وعليه فقد كانت العلاقة بين قوات الفتح العربي واهالي البلاد المفتوحة واضحة المعالم ، تنفذ من خلال عمال الخلافة فيها ، مستمدة من دستور سماوي . في المقابل نجد الاشارات المبكرة لظهور ممارسات مستتيرة في الغرب بدأت في اربعينات القرن التاسع عشر ، عندما اصدر الجزائر وينفيلد سكوت تعليمات لكل من الجيش والمواطنين في المكسيك في عام ١٨٤٧ ، ثم تبعها وثيقة مشهورة تعتبر بمثابة شاهد تاريخي بارز في

العصر الحديث هي الوثيقة التي تتضمن تعليمات حكومة الولايات المتحدة لجيوشها في الميدان ، أعدها فرانيس لايسر Francis Leiber في سنة ١٨٦٣ واصدرتها وزارة الحربية تحت اسم قانون لايسر . وهي عبارة عن مجموعة من التعليمات موجهة للقوات المتحدة إبان الحرب الاهلية الاميركية لارشادها الى ما يجب عمله في الاراضي الكونفدرالية ، ولكنها لا تحدد شكل المؤسسات التي ينبغي ان تقام من اجل ادارة المناطق المحتلة . ومع ذلك فقد قامت القوات المتحدة بادارة المناطق عن طريق حكومات عسكرية عينت لتوليها رجالا من الساسة في بعض المناطق ومن القادة العسكريين في مناطق اخرى . وقد حاز قانون لايسر اثراً جيداً لدى عموم الدول . اذ اصدر بدون اي تغيير او تعديل أثناء الحرب الاميركية - الاسبانية في سنة ١٨٩٨ ، كما ذكر ان الالمان طبقوا العديد من مواده اثناء حربهم مع فرنسا في العام ١٨٧٠ . وفي تلك الاثناء كان قد تكون لدى بريطانيا العظمى ، المستعمر القديم ، خبرة واسعة في القضايا المتعلقة بالحكومة العسكرية في المناطق التي احتلتها فرنسا بعد الحروب النابليونية ، والهند ، ومصر ، وجنوب افريقيا ، وغيرها من البلدان في شتى مناطق العالم . وبعد ان وضعت الحرب الالمانية - الفرنسية (١٨٧٠) اوزارها نشأ العديد من المعاهدات الدولية التي فرضت على اطرافها احترام الحد الأدنى من الحقوق في المناطق المحتلة ، منها : معاهدة هاغ Hague (١٩٠٧) ، وقد لاقت احتراماً عالمياً . ومعاهدتا جنيف ١٩٢٩ و ١٩٤٩ اللتان مهدتا الطريق لوضع اساس قانوني حديث لحماية حقوق الفرد والملكية أثناء الاحتلال العسكري . ولم تتوضح بنتيجة الحرب العالمية الاولى اطارات واضحة تحدد المبادئ والاساليب التي تطورت عن الاشكال القديمة للحكومة العسكرية . فثلا استمرت بلاد الرين - التي لم تتأثر بالحرب - تدار من قبل ادارات المانية تلتق اوامرها من الحكومة المركزية . وكان دور الحكومة العسكرية في معظم الحالات يقتصر على الاشراف على السلطات المحلية بواسطة ضباط مسؤولين عن الشؤون الادارية في كل مركز قيادة رئيسي من مراكز المقاطعات الالمانية . وكان تنظيمها مرتجلا وبالتالي لم يكن مهيباً لحل المشاكل التي تواجهها . وما ان نشبت الحرب العالمية الثانية حتى ظهر تطور جديد واضح المعالم يلمخص في اعداد الخطط المتعلقة بالشؤون الادارية والحكومة العسكرية مسبقاً

قبل تنفيذ العمليات الحربية . وفي أثناء الحرب قامت الولايات المتحدة وبريطانيا والاتحاد السوفياتي باعداد برامج تدريبية مكثفة للضباط بهدف تأهيلهم للقيام بوضع معادلات وخطط ادارة الشؤون المدنية والحكومة العسكرية وتنسيقها مع الخطط التكتيكية الحربية . ولما غزت قوات الحلفاء بلدان المحور كان هؤلاء الضباط جزءاً من تشكيل القوات الهجومية الاولى التي قامت بالاحتلال ، وقد اثار عملهم اعجاب القيادات الميدانية التكتيكية لخبرتهم ومساهمتهم الفعالة في تحقيق السيطرة على الاهلين والسلطات المحلية . ونتيجة لهذا النجاح لم تكثف دول الحلفاء بإلحاق مفارز للشؤون المدنية بوحدها التكتيكية الرئيسية ، بل رأت من الضروري تزويد هيئات القيادة التكتيكية بضباط لديهم الخبرة في ادارة هذه الشؤون . وعندما انشئت القيادة العليا لغزو شمال غرب اوروبا مثلاً ، اضيف الى هيئتها الرئيسية قسم خاص بالشؤون الادارية في المناطق المحتلة اطلق عليه رمز (G5) . وعمم هذا الاجراء فيما بعد على مختلف مسارح العمليات ومنها الشرق الاوسط . ولم يكن تطور الاحتلال مجرداً عن تطور الفكر الامبريالي العالمي في مرحلة من مراحله . ولم تكن دوافع هذا التطور دوافع انسانية محضة ، وانما حتمها تطور الفكر الانساني ، ومطالبة الشعوب المقهورة بالعدل ، ومبادئها للاستعمار ، ونشوء حركات التحرر الوطني في بقاع مختلفة من العالم . كل ذلك هدد المصالح الامبريالية بالقضاء ، وسعم عليها مواكبة هذا التطور لكي تتمكن من الاستمرار بطرق غير مباشرة لاطول زمن ممكن . وبالرغم من هذا التطور نجد ان المستعمر ما زال يلجأ الى اساليبه القديمة البربرية ومن الامثلة الصارخة على ذلك الكيان الاسرائيلي الصهيوني في فلسطين الذي ما زال يستخدم القوة لفرض قوانين التمييز العنصري ، وفتح ابواب الهجرة اليهودية الى فلسطين مع خلق الظروف التي تساعد على خفض مستوى المعيشة بين اهل البلاد الاصليين مما يدفعهم الى الهجرة ، ويعمل على إبادتهم . (انظر نتائج الاحتلال العسكري) .

(١) الاحتياط

إن من أهم شروط النجاح في الحرب حصول القائد على اكبر قسط من حرية العمل ، وحرمان الخصم من هذه الحرية أو تخفيضها إلى الحد الأدنى . وتجري كافة المناورات الحربية لتحقيق هذا الغرض الهام . ويقوم القائد برسم الخطط اللازمة لذلك

أخذاً بعين الاعتبار كافة المتحولات والمفاجآت التي يتصورها . ولكن هناك مفاجآت وظروف لا يستطيع توقعها مهما كان استطلاعاً جيداً ، ومهما كانت رؤيته صحيحة . لذا فانه يحتفظ لنفسه بجزء من القوة كاحتياط يستخدمه عند الضرورة ، ويناور به ، دون أن تستطيع مفاجآت القتال حرمانه من حرية العمل .

ويكون الاحتياط على عدة انواع ، الاحتياط التكتيكي ، والاحتياط العملي ، والاحتياط الاستراتيجي ، والاحتياط العام (أو احتياط الدولة) . ويتمركز الاحتياط التكتيكي والعملي والاستراتيجي في النسق الثاني من التشكيلة التكتيكية والعملياتية والاستراتيجية وعلى مقربة من محور الجهد الرئيسي . على حين يتمركز الاحتياط العام (أو احتياط الدولة) في مكان يستطيع منه دعم جبهات القتال كلها . وحماية المناطق الحيوية البعيدة عن مسارح العمليات .

ويعتبر النسق الثاني للقطعة المقاتلة في الهجوم احتياطاً . وتكون تشكيلته ماثلة تقريباً لتشكيلة النسق الأول ، أما مهمته فهي صد الهجمات المعاكسة أو دعم هجمات النسق الأول أو تبديل هذا النسق ، أو استغلال الفوز ومطاردة العدو ، ويعتبر النسق الثاني للقطعة المقاتلة (كتيبة فا فوق) في الدفاع احتياطاً ، ولكن هناك بالاضافة إليه احتياط متحرك (مدرعات ومشاة ميكانيكية مدعومة بالمدفعية والمهندسين) ويزداد حجم هذا الاحتياط المتحرك في الدفاع الديناميكي ويقل في الدفاع الثابت (الستاتيكي) . وتكون مهمة الاحتياط (النسق الثاني والاحتياط المتحرك) صد الهجمات المعاكسة ، وسد الثغرات ومجابهة القوات المحمولة جواً ، ودعم النسق الأول أو تبديله عند الضرورة .

ويكون الاحتياط في السرية والفصيلة المنزلة جزءاً من هذه الوحدة ويندر أن يكون للفصيلة احتياط اذا عملت داخل نطاق السرية .

يدخل الاحتياط المعركة بناء على قرار القائد ، وفي اللحظة التي يصبح فيها دخوله ضرورياً لتابعة الهجوم بالوتيرة نفسها ، أو للحفاظ على المواقع الدفاعية . ولا يزعج القائد الاحتياط بشكل مسبق حتى لا يؤدي ذلك إلى تبديده ، كما أن عليه أن لا يتأخر في زجه حتى لا يضيع الفرصة ويعطي المبادهة لخصمه (انظر زج القوات) . ويتحدد حجم الاحتياط بالنسبة لحجم القوات العام بشكل يضمن التوازن داخل التشكيلة القتالية (انظر التشكيلة القتالية) ، كما يضمن دره كل المفاجآت غير

المحتملة . وكلما زادت احتمالات المفاجآت كلما كان من الضروري تقوية الاحتياط .

يكون تحت تصرف القائد عادة احتياط واحد مجمع ، ولكن هناك حالات تفرض على القائد الاحتفاظ بأكثر من احتياط . كأن تكون الأرض صحراوية منبسطة يستطيع العدو التقدم فيها من كل اتجاه ، أو أن تكون الأرض جبلية وفيها أكثر من محور يفصل بينها كتلة جبلية تمنع الحركة العرضانية للاحتياط ، أو أن يكون العدو ديناميكياً آلياً سريع الحركة ، أو أن يكون بين وحدات النسق الأول حاجز طبيعي (نهر ، مستنقع ، قناة) ، أو أن تكون الجبهة عريضة .. الخ . وتكون الغاية من تشكيل أكثر من احتياط إعطاء القائد حرية التدخل بسرعة على جميع الاتجاهات عندما تقتضي ظروف القتال ذلك .

يحفظ القائد بالإضافة الى الاحتياط الرئيسي المؤلف من مدرعات ومشاة ميكانيكية ومهندسين باحتياط من المدافع المضادة للدبابات ، واحتياط مهندسين وتكون مهمة الأول العمل مع مفرزة السدود المتحركة في صد الهجمات الماكسة المعادية خلال الهجوم ، وسد الثغرات في حالة الدفاع (انظر مفرزة السدود المتحركة والاحتياط المضاد للدبابات)

يتألف الاحتياط في المستوى العملياتي والاسراتيجي ومستوى الدولة من قطعات تضم مختلف صنوف الاسلحة (فرق ، فيالق ، جيوش) ومن قطعات مؤلفة من سلاح واحد (أفواج وألوية مدرعات ومشاة ومدفعية ومظليين ومهندسين ووحدات كيميائية ... الخ) . وتكون مهمة هذا الاحتياط بالإضافة إلى كل ما تقدم ، تقوية القطعات المقاتلة بوحدة واحدة ، وتبديلها ، أو تكملة نواقصها .

ويطلق اسم احتياط على المجهزين المسرحين الذين يدعون إلى الخدمة في حالة التعبئة العامة أو الجزئية . وينضم هؤلاء الجنود إلى قطعات (أفواج وألوية) تشكل من الاحتياطيين وعدد قليل من عسكريي الخدمة الفعلية (كوادر وفنيين) . وتدعم هذه القطعات الجيش العامل ، ولكنها تكون أقل كفاءة من القطعات العاملة ، ولذا توضع في بداية القتال في الانساق الخلفية ، ولا تنقل إلى الانساق الأولى إلا بعد أن تتلام مع جو المعركة ، وقد تبقى تحت تصرف القيادة العامة كستودع لتكملة نواقص القطعات المقاتلة وتعويض خسائرها من الرجال أو المعدات . ويتم التعويض في هذه الحالة عن طريق ارسال عناصر منزهة أو قطعات كاملة

حسب الوضع .

وتعود فكرة إيجاد الاحتياط ، بهذا المعنى ، إلى القرون الوسطى ، حيث كان استدعاء قوات الميليشيا عند اللزوم واعداد المواطنين للحرب ضرورة تفرض نفسها عندما تجد الجيوش المحترقة أنها بحاجة لدعم واسع النطاق . وكانت الميليشيا التي تنظم داخل وحدات مساعدة تشارك في القتال ، رثبت أهلية وكفاءة لا بأس بها . ولكن العبء الاساسي كان يقع على عاتق الجيوش المحترقة . وفي أواخر القرن الثامن عشر ، ومع تحول الحروب من حروب بين الجيوش إلى حروب بين الأمم ، ظهرت ضرورة إشراك جميع المواطنين في الدفاع عن الوطن ، واعدادهم مسبقاً لمثل هذه المهمة . بيد أن سوء استخدام الاحتياط وضخامة الخسائر البشرية في الحروب النابليونية أفقد الشعوب الأوروبية الحماسة لفكرة الأمة المسلحة ، وبقي الأمر على هذا الحال حتى أواخر القرن التاسع عشر ومطلع القرن العشرين ، حيث عادت جميع الدول الأوروبية إلى تبني فكرة الأمة المسلحة المبنية على الاحتياط . وصار على كل مواطن أن يخدم في القوات المسلحة فترة من الزمن (خدمة العلم) ينتقل بعدها إلى الخدمة في الاحتياط ويبقى فيها حتى يبلغ سن ٤٠ - ٤٥ سنة (حسب الدول) . ومنذ ذلك الوقت أصبح الاحتياط المدرب جزءاً من قوة الدفاع الوطني . ولقد لعب هذا الاحتياط دوراً رئيسياً في الحربين العالميتين ، وسمح للدول المشتركة فيما بجمع ملايين الجنود المدربين تحت السلاح .

ومع تطور الاسلحة ، وارتفاع مستوى التقنيات العسكرية ، ازدادت صعوبة اعداد الاحتياط وتعبئته ، وصار من الضروري استدعاء الاحتياط مرة في السنة لإجراء التمارين والناورات اللازمة لتحسين المعلومات العسكرية والضرورية للمحافظة على كفاءة الاحتياط القتالية .

ويتفاوت اعتماد الدول على الاحتياط بتفاوت أوضاعها الاقتصادية والبشرية ، لأن انخفاض عدد السكان وقلة نسبة البطالة في دولة ما يجعل هذه الدولة عاجزة عن خلق جيش عامل كبير يحمى في صفوفه جزءاً كبيراً من الطاقة البشرية اللازمة لتسيير العملية الاقتصادية ، كما أن انخفاض المستوى الاقتصادي لأي بلد يجعله غير قادر على إدامة جيش عامل كبير خلال فترات السلم الطويلة . لذا فإن كل بلد تفرض عليه ظروفه الاقتصادية أو البشرية أن لا يحتفظ بقوات عاملة كبيرة ، نجد نفسه مضطراً للاعتماد أكثر فأكثر على الاحتياط ،

بعد تحسين مستواه التدريبي ، وخلق الظروف اللازمة لتعبئته بسرعة عند اللزوم . وتقدم سويسرا واسرائيل نموذجاً للبلد الصغير الذي يعتمد على احتياط مدرب يمكن تعبئته وزجه في القتال بسرعة . ويشكل الاحتياط حوالي ٦٥٪ من مجموع القوات المسلحة الاسرائيلية ، وهو يخضع لتدريب سنوي مدته شهراً كاملاً . ويمكن تعبئته خلال ٧٢ ساعة . ويعتبر الاسرائيليون أن شعبهم عبارة عن «جيش في إجازة مدتها ١١ شهراً» . ولا تملك الدول العربية التي لا تطبق خدمة العلم احتياطاً هاماً ، أما الدول العربية التي تطبق هذه الخدمة فهي تملك احتياطاً كبيراً يصل في جمهورية مصر إلى ٥٣٤ ألف رجل ، وفي الجمهورية العربية السورية إلى ٢٠٠ - ٢٥٠ ألفاً ، وفي الجمهورية العراقية إلى ٢٦٨ ألفاً . بيد أن عدداً من الأوضاع الاقتصادية تمنع هذا الاحتياط من التدريب السنوي المستمر ، وتفقدته جزءاً من فاعليته القتالية في المراحل الأولى من الحرب ، وتجعل عملية التعبئة بطيئة إلى حد ما وتحتاج لحوالي ١٠ - ١٥ يوماً .

(١) الاحتياط المضاد للدبابات

هو مفرزة احتياطية ، تضم أسلحة مضادة للدبابات ، توضع تحت تصرف القائد الميداني من مختلف المستويات لاستخدامها ضمن منظومة الاسلحة المختلفة ، ووفق الخطة المعدة لصد الهجمات المدرعة الطارئة على الاتجاهات المحتملة أو غير المحتملة في الهجوم والدفاع .

ويستخدم الاحتياط المضاد للدبابات كمفرزة مستقلة محددة المهام والتشكيل في القطاعات من مستوى لواء وما فوق . وهناك حالات خاصة (قتال الكتائب المنعزلة في المدن ، دفاع الكتائب والسرايا في نقاط منزهة ... الخ) تشكل فيها القطعات من مستوى الكتيبة وما دون مفاوز تأخذ مهام الاحتياط المضاد للدبابات دون أن تأخذ اسم هذا الاحتياط . وتكون هذه المفاوز موضوعة بيد قائد الوحدة الصغرى لمجابهة الاخطار المدرعة الطارئة .

يتألف الاحتياط المضاد للدبابات من وحدة م/د (سرية وما فوق) مسلحة بالمدافع المضادة للدبابات ، أو المدافع المضادة عديمة الارتداد ، أو قانصات الدبابات ، أو الصواريخ الموجهة المضادة للدبابات المحمولة على عربات مدرعة ، أو من مجموعة وحدات مضادة للدبابات تتلحح كل واحدة منها بنوع من هذه الاسلحة . أما في دفاع العصابات في المدن

فيكون الاحتياط م/د عبارة عن مجموعة قتالية صغيرة (اقل من فصيلة) مسلحة بالقواذف م/د او بالمدافع المضادة عديمة الارتداد .

لقد فرضت الحرب الحديثة ، وامكانات الخرق التي تتمتع بها القطعات المدرعة وضرورة الاستعداد لصد كل الاخطار العارضة الناجمة عن تطور سير المعركة الى خلق الاحتياط المضاد للدبابات الذي ظهرت بوادر استخدامه في اواخر الحرب العالمية الاولى ، ثم استخدم على نطاق واسع في الحرب العالمية الثانية وحرب التحرير الوطنية الكوريسية ومختلف الحروب العربية-الاسرائيلية . وخاصة حرب ١٩٧٣ . ويعمل الاحتياط المضاد للدبابات عادة مع «مفرزة السدود المتحركة» ، وهي مفرزة من المهندسين معدة لزرع الألغام وإقامة الموانع المضادة للدبابات ، على الاتجاهات الخطرة خلال المعركة .

(انظر مفرزة السدود المتحركة) . ومن الضروري ان يكون الاحتياط م/د متحركاً مرناً قادراً على الانتقال والانتشار والتجمع بسرعة فائقة ، حتى يستطيع تنفيذ مهمته القتالية على اكمل وجه في الهجوم والدفاع . ويتم تشكيل الاحتياط م/د واعداد مهماته القتالية منذ مرحلة تحضير المعركة . ويحدد له في الهجوم والدفاع خطوط انتشار محتملة لا ينتقل اليها ويحتلها الا اذا اقتضت ظروف المعركة ذلك . ويسير الاحتياط م/د في الهجوم وراء الأنساق الاولى وتكون مهمته : ١ - حماية مجنبات الهجوم من الهجمات المعاكسة المعادية ، ٢ - الدفاع عن الارض المحتلة في حالة فشل الهجوم وانتقال العدو من الدفاع الى الهجوم . ويتمركز الاحتياط م/د في الدفاع بين النسق الاول والنسق الثاني للتشكيلة او على مواقع النسق الثاني ، وتكون مهمته سد الثغرات التي يفتحها العدو في الخط الدفاعي ، ومنع الدبابات المعادية من تطوير الخرق في العمق . والفرق بين عمل الاحتياط م/د في الهجوم عن عمله في الدفاع ، هو ان خطوط انتشاره تكون في الدفاع محددة على الخارطة وعلى الارض ، كما تكون هذه الخطوط والمسالك المؤدية اليها معدة هندسياً بشكل سبق . بينما تكون هذه الخطوط في الهجوم محددة على الخارطة فقط ، واحياناً على الأرض ، ولكنها لا تكون مجهزة مسبقاً نظراً لكونها ضمن عمق العدو .

وتسير ميكانيكية عمل الاحتياط م/د في الهجوم والدفاع وفق التسلسل التالي : عندما يحدد القائد الميداني اتجاه تقدم دبابات العدو ، يدفع الاحتياط م/د من مكان تمركزه الدفاعي ، او من مكان وجوده في التشكيلة الهجومية ، نحو خط الانتشار

المحدد مسبقاً ، او نحو اي خط من الأرض يسمح بالدفاع ضد الدبابات ، وينطلق الاحتياط بالآليات نحو هذا الخط ترافقه غالباً «مفرزة السدود المتحركة» ، ويأخذ خلال الحركة تشكيلة رتل القتال . وعند الوصول الى مقربة من الخط المحدد ينتشر عليه ، وتأخذ الاسلحة مواقع الرمي ، وتنتظر وصول الدبابات المعادية حتى حدود المدى المجدي ، بينما تعود آليات الاحتياط م/د الى الخلف لتختفي في مكان أمين . وفي هذه الأثناء تقوم «مفرزة السدود المتحركة» المرافقة للاحتياط م/د بزرع الألغام أو إقامة الموانع المختلفة بشكل سريع . وعندما تصل دبابات العدو الى المدى المجدي للرمي يتعامل الاحتياط م/د معها مستغلاً عامل المفاجأة والنار لكسر حدة هجومها او إيقافها بشكل نهائي . فاذا اوقف تقدمها فقط دون ان يجبرها على الانسحاب بقي في موقعه حتى يتلقى أمراً بالحركة الى مكان يحدده القائد ، واذا استطاع إيقافها وتدمير عدد كبير منها وأجبرها على الانسحاب ، تجمع من جديد بانتظار تلي مهمة قتالية تالية .

يشكل اللواء عند القتال في الاراضي العادية احتياطاً واحداً مضاداً للدبابات ، وتشكل الفرقة او مجموعة الاولوية احتياطين مضادين للدبابات ، على حين يشكل الجيش احتياطين م/د او أكثر . ويكون مكان تمرکز او حركة هذه الاحتياطات وراء منتصف الانساق الامامية ، حتى تستطيع التدخل في جميع الاتجاهات بسرعة متائلة . واذا كانت طبيعة الارض وطرقاتها ونوايا العدو تدفع الى الاعتقاد بأن خطر هجوم دبابات العدو على جانب من الجانبين أكثر مما هو عليه على الجانب الآخر ، يكون مكان تمرکز او حركة هذا الاحتياط اقرب الى الجانب المهدد ، دون ان يبتعد كثيراً عن الجانب الآخر حتى لا يفقد القدرة على الوصول اليه عند الضرورة . ويؤمن من الجانب الاقل تعرضاً احتياطياً صغيراً مضاداً للدبابات ، او يشكل مفرزة تقوم بمهام هذا الاحتياط دون ان تأخذ اسمه .

وعندما تعمل القطعات على جبهة عريضة (القتال في الصحراء ، أو القتال على جبهة ثانوية) ، او يكون الوضع امامها غامضاً جداً ، او تقابل على محاور منعزلة في الجبال او الغابات ، او عندما تقابل في المدن او الاراضي التي تكثر فيها القنوات والحواجز الطبيعية ، فإنها تشكل احتياطات م/د اكثر عدداً من الاحتياطات التي تشكلها عادة . فيكون اللواء احتياطان م/د ، ويكون للفرقة او مجموعة الاولوية اكثر من احتياطين . وذلك حتى

لا تعيق الارض تدخل الاحتياط م/د في الزمان والمكان المحددين . وتتجه الجيوش الحديثة الى رفع مستوى حركية الاحتياط المضاد للدبابات ، وخاصة في القتال على جبهة عريضة او على ارض صعبة ، وذلك عن طريق خلق «الاحتياط م/د السريع» المزود بصواريخ موجهة مضادة للدبابات ، والمحمول بطائرات هليكوبتر ، في مستوى اللواء وما فوق ، او خلق «الاحتياط م/د الجوي» المكون من طائرات هليكوبتر مسلحة بصواريخ موجهة مضادة للدبابات في مستوى الفرقة او مجموعة الاولوية وما فوق ، الامر الذي يعطي الاحتياط م/د في كلتا الحالتين قدرة كبيرة على التدخل السريع في كل مكان من الجبهة .

وتختلف ميكانيكية عمل «الاحتياط م/د السريع» عن عمل «الاحتياط م/د الجوي» في أن طائرات الهليكوبتر التابعة للاحتياط الاول تهبط على الارض ، وتأخذ الصواريخ مواقعها على خط انتشار محدد لمجابهة الدبابات المعادية ، بينما لا تهبط طائرات الهليكوبتر التابعة للثاني على الارض ، بل تبقى في الجو ، وتتعامل بالصواريخ الموجهة مع دبابات العدو .

ان الاتجاه العام في الجيوش الحديثة في النصف الثاني من السبعينات هو الافادة من مرونة الهليكوبتر لاعطاء الاحتياط م/د قدرة كبيرة على المناورة . ولقد استخدم العدو الاسرائيلي «الاحتياط م/د السريع» في حرب ١٩٧٣ وهو يتجه نحو تبني استخدام «الاحتياط م/د الجوي» ايضاً .

(٣) أحد (معركة) ٦٢٤

جبل يقع على مقربة من المدينة في الحجاز ، وقد جرت الوقعة المسماة باسمه في سنة ٣ هـ الموافقة لسنة ٦٢٤ م بين المسلمين بقيادة النبي محمد (صلعم) وعددهم ألف مقاتل ، وبين قريش بقيادة ابي سفيان بن حرب وعددها ثلاثة آلاف مقاتل . وقد هزم المسلمون في هذه الوقعة هزيمة مرة فعادوا منها أثلاثاً «ثلث قتيل ، وثلث جريح ، وثلث مهزوم» ، كما قتل فيها حمزة عم النبي ، فبقرت هند زوجة ابي سفيان بطنه ، واخرجت كبده ولاكنه بأسنانها ، وشج الرسول في رأسه وكلمت شفته وكسرت ربايعته ، وقدر عدد قتل قريش بستة عشر قتيلاً ، وقيل تسعة عشر ، وقيل اثنان وعشرون .

تميزت هذه الوقعة بالتنظيم الدقيق للمقاتلين من كلا الجانبين . فقد رتب أبو سفيان جيشه قبالة

(٣) احمد عرابي

السيد احمد بن محمد بن وافي بن غنيم بن ابراهيم بن عبدالله بن حسن بن علي ... بن ابراهيم مقلد ... بن صالح البلاسي (نسبة الى بلاس وهي قرية صغيرة ببطائح العراق ، وهو اول من هبط مصر من اجداد احمد عرابي) ... بن السيد حسين الاصغر بن الامام علي الرضا بن الامام موسى الكاظم بن الامام جعفر الصادق بن الامام محمد الباقر بن الامام علي الزاهر زين العابدين بن الامام الحسين سبط الرسول (صلعم) بن الامام علي كرم الله وجهه . واهه السيدة فاطمة بنت سليمان بن زيد ، تلتقي مع والده عند ابراهيم مقلد (مذكرات عرابي) . ولد في ٧ صفر سنة ١٢٥٧ هـ (٣١ آذار ١٨٤١ م) في بلدته «هرته رزنه» وهي إحدى قرى مديرية الشرقية بالقرب من مدينة «الزقازيق» من عائلة بدوية استوطنت تلك القرية واصبح والده شيخاً لها ، ونشأ احمد في تلك القرية حيث تلقى فيها علومه الابتدائية المعروفة في ذلك العهد (القرآن والعلوم الدينية) على يد والده الذي كان قد انشأ في تلك القرية مكتباً لتعليم ابنائها ، ولكن والده توفي وهو في الثامنة من عمره ، فتربى في حجر والدته وبرعاية اخيه الاكبر محمد الذي ألحقه بالازهر الشريف سنة ١٨٤٩ ، فكث فيه اربع سنوات ، أم في خلالها حفظ القرآن وتلقى بعض علوم اللغة والفقه والتفسير ثم عاد الى قريته .

وفي ١٥ ربيع الاول ١٢٧١ هـ (٦ كانون الاول سنة ١٨٥٤ م) التحق احمد بالجيش جندياً عادياً «نفرأ» ، وذلك بناء لقرار اتخذه محمد سعيد باشا حاكم مصر يومذاك بانتظام اولاد عمد البلاد ومشايخها في السلك العسكري ، فعين كاتباً بدرجة «بلوك امين» اي «امين سر وحدة» بالاورطة (كتيبة) الرابعة من ألأبي (فوج) المشاة الأول ، ورتي لرتبة ملازم في الجيش وهو لا يزال في السابعة عشرة من عمره وذلك في ١٥ ربيع الاول ١٢٧٥ هـ ، ثم لرتبة ملازم أول في ١٧ جمادى الثاني ١٢٧٥ هـ ، فرتبة يوزباشي (نقيب) في ١٣ شعبان من السنة المذكورة (١٢٧٥ = ١٨٥٩ م) فرتبة صاغ (رائد) في ربيع الاول سنة ١٢٧٦ هـ (١٨٥٩ م) فرتبة بكباشي (مقدم) في شعبان من السنة نفسها ١٢٧٦ هـ (١٨٦٠ م) فرتبة قائمقام (عقيد) في صفر سنة ١٢٧٧ هـ (ايلول ١٨٦٠ م) «وهي الرتبة التي لم يصل اليها احد قبلي من العنصر المصري - مذكرات عرابي » وقد تمت ترقياته هذه جميعها

وبرزت عسكرية خالد بدهاته وجراته في اغتنام الفرصة والمباغته ، فكانت مباغتته لجيش المسلمين من الخلف ، وقد فقد حماية الرماة ، عاملاً حاسماً في المعركة لصالح المشركين .

(٨) إحدائيات

(انظر الطبوغرافيا ، والحسارطة العسكرية ، ونقطة الوقوف)

(١) الاحراش (معركة) ١٩٧١

(انظر جرش وعجلون «معركة» ١٩٧١) .

(١) احكام الرمي

يبدأ إعداد الرمي على هدف بري ثابت ، أو على نقطة يحتمل ظهور هدف منها خلال القتال ، بقياس مسافة هذا الهدف على الخارطة أو بواسطة مقدر المسافات ، ثم تحسب عناصر الرمي (زاوية المدى ، وزاوية الاتجاه ، والحشوة بالنسبة إلى المدافع والهاونات ، أو المدى والاتجاه بالنسبة إلى الرشاشات) ويؤخذ في الحساب أيضاً عوامل الجو (الحرارة ، الريح) . ولكن هذه العناصر لا تكون دقيقة تماماً مهما كان القياس دقيقاً ، ولا بد من إجراء رمايات تجريبية للتحقق من صحة العناصر وتعديلها وفق مبادئ احكام الرمي المبنية أساساً على قوانين التناثر ، وطول وعرض مستطيل التناثر لكل سلاح (انظر التناثر) . وعندما يتم احكام الرمي وتظهر هذه العناصر الجديدة تسجل هذه العناصر لاستخدامها خلال القتال . بيد أن احكام الرمي على الأهداف في حالة التماس مع العدو قد يكشف نوايانا ، ويحدد للعدو الاهداف التي تنوي ضربها . لذا يستخدم في احكام الرمي عدة حيل لتمويه النوايا مثل : الاحكام على نقطة تقع على نفس ارتفاع الهدف ولكنها بعيدة عنه بشكل يجعل الرمي عليها لا يلفت انتباه العدو إلى الهدف الحقيقي المنوي ضربه ، أو افتعال اشتباكات بالمدفعية لاحكام الرمي وتحديد عناصر الرمي الحقيقية ورمي أقل عدد ممكن من القذائف بأقل عدد من الأسلحة . ويفضل بعض قادة المدفعية تأجيل الاحكام إلى آخر لحظة ، وإجراؤه خلال رمي التمهيد أو رمي السد الناري ، الأمر الذي يؤمن المفاجأة ، ولا يكشف مواقع الأسلحة ، ولكنه يضيع بعض الوقت خلال بدء الرمي .

جيش المسلمين قلباً وميمنة وميسرة ومؤخرة ، فوضع الفرسان في الميمنة وعليها خالد بن الوليد . ووضع على الميسرة عكرمة بن ابي جهل . وجعل النسوة في المؤخرة ، وغالبية الجيش في القلب ، اما النبي فجعل ظهره وعسكره الى جبل احد ، وقسم جيشه قسمين هما : الرماة ، ومهمتهم حماية المؤخرة والجوانب ، وصد فرسان العدو ، ومنع كل محاولة للالتفاف من قبل العدو ، ومساندة المقاتلين ، وأمر قائدهم عبد الله بن جبير : « انضح عنا الخيل بالنبل لا يأتونا من خلفنا ، وان كانت لنا او علينا فاثبت مكانك لا تؤتبن من قبلك » . والمقاتلون ، وهم غالبية الجيش وقد تمركزوا قبالة القلب من جيش ابي سفيان وكانت اوامر النبي ان لا يقاتل احد حتى يأمره بالقتال . وقد انتصر المسلمون في اول المعركة ودخل جندهم معسكر قريش ، إلا ان رماهم لم يتقيدوا بأوامر النبي فتركوا مراكزهم واندفعوا نحو معسكر العدو يهبونه ، فاغتم خالد ابن الوليد الفرصة ، وكان على ميمنة جيش المشركين قائداً لفرسانهم ، فباغت صفوف المسلمين من الخلف بعد ان فقدوا حماية رماهم ، وانزل بهم الهزيمة . كما تميزت باستخدام المقاتلين للعنصر النفسي في القتال ، وهو (الذعر ومكافحة الذعر) ، اذ اطلق القرشيون في صفوف المسلمين ، وربما عن غير قصد منهم ، إشاعة ان محمداً قد قتل ، فذعر المسلمون ، وصار يقتل بعضهم بعضاً من الهلع والجملة ، حتى ان فريقاً من الذين ظنوا ان محمداً مات ، ومن بينهم ابو بكر وعمر ، انتحوا ناحية من الجبل ، وقعدوا عن القتال ، فرآهم انس بن النضر فقال : ما يجلسكم؟ قالوا : مات رسول الله . قال : فا تصننون بالحياة بعده؟ قوموا فوتوا على ما مات عليه . وما ان تبين المسلمون ان خبر موت النبي لم يكن سوى خدعة .. او خطأ ، وما ان صاح احدهم ، وهو كعب بن مالك ، حين رأى النبي « يا معشر المسلمين ، ابشروا هذا رسول الله » حتى تحلقوا حوله يحمونه ويدفعون الاذى عنه .

وتميزت كذلك بالدور الهام الذي لعبته نساء قريش في المعركة . اذ كن يمشين خلف الصفوف ، يضربن الدفوف ، ويقرعن الطبول ، ليشجعن الرجال على القتال ، وينشدن لهم اناشيد الحرب . وقد برز النبي وخالد بن الوليد في هذه الوقعة كقائدين عسكريين ، فبرزت عسكرية الرسول بتركيز جنده على ارض المعركة ، وبالاوامر التي اعطاها للرماة من مقاتليه ، وكان عدم تقيد رماة المسلمين بأوامر النبي هذه سبباً في هزيمتهم ، كما قدمنا .

في ياوران الخديوي وأميراً على ألاي المشاة الرابع في العباسية بمدينة القاهرة ، وذات يوم من العام ١٢٩٨ هـ (١٨٨١ م) اجتمع بعض كبار الضباط المصريين بمنزل عرابي ، وكانوا قد ضاقوا ذرعاً بمعاملة ناظر الجهادية (وزير الحربية) الشركسي عثمان رقي باشا ، للعناصر الوطنية المصرية في الجيش معاملة تخلو من العدل والانصاف ، كما أنهم ضاقوا ذرعاً بتمييز العناصر غير المصرية من شركسية وتركية على العناصر المصرية الوطنية في الجيش ، وخاصة في المراكز العالية ، فقرر رأيهم على إرسال عريضة الى مصطفى رياض باشا رئيس النظار (اي رئيس الوزارة) تتضمن شكواهم هذه وتطالب بالعدل والمساواة ، كما تطالب بما يلي : عزل ناظر الجهادية عثمان رقي باشا ، وتأليف مجلس نواب في مصر ، وزيادة عديد الجيش حتى ١٨ ألف مقاتل ، وتعديل القوانين العسكرية المصرية بما يكفل تطبيق العدل والمساواة بين جميع العسكريين . ووقع على هذه العريضة ثلاثة من الحاضرين هم : احمد عرابي ، وعلي فهمي ، وعبد العال حلمي ، بالنيابة عن الجميع ، وكانت نتيجتها ان اوقف الثلاثة في ديوان الجهادية بقصر النيل وتقررت محاكمتهم . واستدعي الثلاثة الى قصر النيل بخدعة دبرها الضباط الشركسية وعلى رأسهم خسرو باشا كبيرهم ، حيث انتزعت منهم سيوفهم ، وسبقوا الى السجن ، ووضع لحراسهم ضباط وجند شركسية . فا ان علم بعض القادة الوطنيين المصريين بذلك حتى انطلقوا على رأس قواتهم وانقذوهم من السجن ، وكان لتلك الحادثة صدى كبير في الجيش وفي البلاط الخديوي . واخذت الامور تتأزم منذ ذلك الحين ، وانشأ عرابي في الجيش حزباً اسماه « الحزب الوطني » ، جمع في اطرافه كل الضباط الوطنيين في الجيش المصري ، ولما لم يجد هؤلاء الضباط لعريضتهم من اثر في البلاط ، قرروا جميعاً ان يسيروا بأفواجهم (آلياتهم) الى ميدان عابدين كي يعرضوا على الخديوي طلباتهم العادلة ، وعينوا لذلك يوم الجمعة في ١٥ شوال ١٢٩٨ هـ (٩ ايلول ١٨٨١ م) وكتبوا الى ناظر الجهادية (وكان قد اصبح دارود باشا يكن) يعلمونه بذلك . ونفذ الجيش قراره ، واجتمع بميدان عابدين في التاسع من ايلول ١٨٨١ م ، وعلى رأسه عرابي . ونزل الخديوي بنفسه الى الميدان ليطلع على مطالب الجيش ، وتقدم عرابي منه واعلن المطالب وهي : « إسقاط الوزارة المستبدية ، وتأليف مجلس نواب على النسق الاوروبي ، وإبلاغ الجيش الى العدد المعين في الفرمانات السلطانية (١٨ ألف مقاتل) ،



أحمد عرابي

الامر الذي ادى في النهاية الى فصل عرابي من الجيش مدة ثلاث سنوات (١٢٧٩ هـ - ١٢٨٣ هـ) اعيد بعدها الى الخدمة في وظيفة مدنية ، حيث انجز بعض الجسور ، ثم احيل بعد ذلك (١٢٨٤ هـ) الى التقاعد من غير معاش «لحين ظهور خدمة اخرى» . الا انه في عام ١٢٨٨ هـ اعيد الى الخدمة العسكرية ، وتسلم قائمقاماً في الاي بالاسكندرية ، ولما بدأت الحملة المصرية على الحبشة سنة ١٢٩٢ هـ اشترك بها كسؤول عن تموين الجيش ، وفشلت الحملة بعد ان قضي على اعداد كبيرة من الجند الذين اشتركوا بها ، وعاد الجيش المصري مهزوماً من هذه الحملة ، ليبدأ الجهاد الوطني في بلاد مصر ، هذا الجهاد الذي كان احمد عرابي باعته ورائده .

وعزل اسماعيل باشا عن ولاية مصر في رجب سنة ١٢٩٦ هـ (حزيران ١٨٧٩ م) ، وولي مكانه ابنه الخديوي توفيق ، وكانت مدة ولاية اسماعيل ، وهي ١٧ عاماً ، وبالا على المصريين لطعمه وسوء تصرفه « ولقد تحملت مدة ولاية اسماعيل الجائرة بكل صبر وثبات تحت ضغط الظلم والاستبداد ، ومكثت برتبة القائمقام مدة تسع عشرة سنة انظر الى صفار الضباط الذين كانوا تحت ادارتي في عهدي سعيد باشا واسماعيل باشا وهم يترقون دوني - مذكرات عرابي « ورتي عرابي في اول عهد الخديوي توفيق (١٢٩٦ هـ = ١٨٧٩ م) لرتبة اميرالاي (عميد) ، وعين ياوراً خديوياً (مرافقاً)

في عهد محمد سعيد باشا والي مصر « الذي كان محباً لتقدم المصريين - مذكرات عرابي » وفي خلال ست سنوات فقط . ثم رقي لرتبة اميرالاي (عميد) سنة ١٢٩٦ هـ (١٨٧٩ م) في عهد الخديوي محمد توفيق باشا ، وبعد ان ظل تسعة عشر عاماً برتبة قائمقام (عميد) ، وفي سنة ١٢٩٩ هـ (١٨٨١ م) رقي لرتبة لواء .

ويذكر عرابي في مذكراته ان عهد محمد سعيد باشا كان عهداً وطنياً اذ كان يرغب ان يرى المصريين يحتلون المراكز العالية في بلادهم . بينما كان عهد الخديوي اسماعيل وابنه توفيق من بعده عهد ابناء الذوات من الشركسية والأتراك ، وكان المصري فيه مضطهداً ومحتقراً ، ومن هنا يفسر ترقية السريعة في العهد الاول والبطء بترقية في العهد الثاني . وفي خلال هذه الفترة تنقل احمد عرابي في مراكز عديدة كما لاقى كثيراً من الاضطهاد والحرمان ، بعكس الفترة الاولى من حياته العسكرية في عهد محمد سعيد باشا التي كانت ايام سعوده . فكانت خدمته في عهد الامير محمد سعيد باشا « كلها اسفار وتمرينات حربية من الاسكندرية الى مريوط ، ومنها الى دمنهور ، ثم الى القاهرة ، ثم الى الخنقا ، فالعباسية ، فطره ، ثم الى بني سويف ، فجبيل الطير بمديرية المنيا ، الى قنا ، فسهل باب الملوك ، الى اسنا - مذكرات عرابي » ، ثم توفي محمد سعيد باشا سنة ١٢٧٩ هـ وتولى حكم مصر بعده اسماعيل باشا الذي عزل عن مصر سنة ١٢٩٦ هـ وتولى حكم مصر بعده اسماعيل باشا الذي عزل عن مصر سنة ١٢٩٦ هـ ليخلفه ابنه توفيق (الخديوي توفيق) .

ولما تولى اسماعيل باشا ولاية مصر (١٢٧٩ هـ) كان احمد عرابي قائمقاماً (عميد) على ألاي (فوج) المشاة السادس ، وفي اول عهد الخديوي اسماعيل صدرت الاوامر من المعية الخديوية الى مديري الغربية والمنوفية بتوزيع اراضي هاتين المديريتين على امراء الجيش - وكان معظمهم من الشركسية والأتراك والمصريين غير الوطنيين - دون النظر الى شكاوى اصحابها واحتجاجاتهم ، وكانت « تلك اول مظلمة من المظالم الكثيرة التي وقعت في عهد اسماعيل باشا - مذكرات عرابي » . وحدث في اول عهد اسماعيل ان رقي احد القادة الشركسية المشهورين بتعصبهم ضد المصريين الوطنيين ، وهو خسرو بك ، الى رتبة لواء مع لقب باشا ، وتسلم قيادة اللواء الذي كان الاي (الفوج) السادس احد وحداته ، ودب الخلاف بين احمد عرابي وخسرو باشا ،

والتصديق على القوانين العسكرية التي امر الخديوي بوضعها» ، فكان جواب الخديوي : « كل هذه الطلبات لا حق لكم فيها ، وأنا ورثت ملك هذه البلاد عن آباي وأجدادي ، وما أنتم الا عبيد احساناتنا » فقال له عرابي ذلك القول المأثور عنه : « لقد خلقنا الله احراراً ولم يخلقنا تراناً وعقاراً ، فوالله الذي لا اله الا هو اننا سوف لا نورث ولا نستعبد بعد اليوم » .

ثم عاد الخديوي فقرر إجابة مطالب الجيش بالتدريج وإبلغ قاده ذلك فانصرفت الالايات (الافواج) من سراي عابدين الى مراكزها الاساسية ، وكان أول مطلب حقق هو مطلب اسقاط « الوزارة المستبدة » اي وزارة رياض باشا ، فأقبلت واستبدلت بوزارة اخرى رئيسها شريف باشا الذي تعاون مع الضباط الوطنيين ونفذ أول مطلب لهم بتعيين محمود سامي باشا (البارودي) صديق عرابي ورفيقه في الجهاد ، وزيراً للجهادية ، ومصطفى باشا وزيراً للخارجية ، وقد تم تشكيل وزارة شريف باشا في ١٤ ايلول ، وفي ٢٢ منه قدم شريف باشا الى الخديوي تقريراً يتضمن قوانين الاصلاحات العسكرية التي طالب الجيش بها يوم ثورته في ٩ ايلول . وكان خبر تحرك الجيش قد ملأ اسماع الدنيا فقررت السلطنة العثمانية في اول تشرين الاول ارسال وفد الى مصر للتحقيق ، وتحركت الفئات الوطنية في مصر كلها لشد ازر الجيش ومناصرته ، وتفتحت عيون الدول الاوروبية لترقب بحذر ما يجري في مصر على يد الجيش من تغييرات .

وفي الرابع من تشرين الاول (١٨٨١ م) رفع شريف باشا الى الخديوي تقريراً بشأن انشاء مجلس نواب مصري وانتخاب اعضائه ، فوافق عليه ، وصدر في اليوم نفسه الامر العالي بذلك ، وتم انتخاب اول مجلس للنواب في مصر الذي افتتح في ٥ صفر سنة ١٢٩٩ هـ (٢٦ كانون الاول ١٨٨١ م) فاستقبل الجيش تنفيذ مطالبه تلك بكثير من الاعتزاز والترحاب .

وفي هذه الاثناء بدأت الدولتان الكبيرتان ، فرنسا وانكلترا ، تبثان عن طريقة للتدخل في شؤون القطر المصري ، متخذتين من تحرك الجيش ذريعة لتدخلهما بحجة حماية الخديوي ، فارسلتا الى الحكومة الخديوية مذكرة مشتركة تعلنان بها انهما مستعدتان للتدخل ومساعدة السلطة الخديوية اذا استمر الاضطراب في مصر ، او اذا مست السلطة الخديوية (١٠ كانون الثاني ١٨٨٢) مما اثار الضباط الوطنيين في الجيش كما اثار اعضاء

مجلس النواب والحكومة ، واعترض الباب العالي عليها ولم يكن احد يدري ما تبنت الاقدار لهذا القطر من جراء هذا التدخل . وبسبب الخلاف على بنود الميزانية في اللائحة الاساسية (الدستور) استقالت وزارة شريف باشا وخلفتها وزارة برئاسة محمود سامي باشا (البارودي) ، كان فيها عرابي وزيراً للجهادية والبحرية ، وكان ذلك في شباط ١٨٨٢ م ، مما اثار حفيظة الضباط الشراكسة الذين كانوا يرون سقوط دولتهم وانهايار امتيازاتهم ، فتآمروا لاغتياي عرابي (ناظر الجهادية) ورؤساء الضباط الوطنيين ، وجميع النظار (الوزراء) . واكتشفت مؤامراتهم فاحيلوا الى المحاكمة وحكم على اكثرهم (٤٠ ضابط) بالنفي والتجريد من الرتب العسكرية والحقوق المدنية ، واتخذت الصحف الانكليزية (خصوصاً التايمز) ذريعة من هذه المحاكمة لتحمل على الحكومة الوطنية في مصر حملة عنيفة .

ورغم كل ذلك ، فقد نجح الحزب الوطني (حزب عرابي) في الوصول الى الحكم ، وحدث تغييراً شاملاً في سياسة القطر المصري ، وتمكن من تأليف وزارة وطنية حرة . وكانت الامور تسير بالحكم الوطني على احسن وجه لولا ان الخديوي توفيق (الذي كان على اتصال بالانكليز منذ كان والده اسماعيل في الحكم ، والذي لم يتمكن من استلام الحكم في مصر إلا بموافقة الانكليز ، وبعد ان تمهد لهم بان يكون لانكلترا الكلمة العليا في بلده) استنجد بالانكليز ، بايعاز من السير «مالت» قنصل انكلترا بمصر ، ليعيدوا اليه سلطته على البلاد . وبناء على ذلك قررت انكلترا ، ومعها فرنسا ، ارسال اسطوليهما الى مصر لحفظ سلطة الخديوي فيها . وفي ايار عام ١٨٨٢ م بدأت السفن الحربية الانكليزية والفرنسية تدخل المواني المصرية ، وما ان استقرت تلك الاساطيل في مياه مصر حتى تقدمت الدولتان الانكليزية والفرنسية (في ٢٥ ايار) بانذار الى الحكومة المصرية تظليان فيه ما يلي : سقوط الوزارة ، وخروج عرابي من القطر المصري ، ونفي عبدالعال حلمي وعلي فهمي الى الارياف ، وتسريح الجيش بحيث لا يبق منه سوى العدد اللازم لحفظ الحدود الجنوبية . وثار تائراً للنواب والوزارة على هذا الانذار ، وعقد مجلس النواب جلسة لمناقشة الامر ، ثم قدم الوزراء استقالتهم في ٢٦ ايار (في اليوم التالي للانذار) فقبل الخديوي استقالتهم « بفرح وسرور » ، واصدر منشوراً عاماً يقبل فيه استقالة الوزارة ويبرر حضور الاساطيل الاجنبية الى مصر لانها جاءت « بوجه سلمي فقط » .

وفي ٢٧ ايار عقد الخديوي اجتماعاً عاماً حضره النواب والاعيان والعلماء اعلن فيه قبول الانذار الفرنسي - البريطاني والاحتفاظ لنفسه بوزارة البحرية حتى يصير تعيين وزارة جديدة . وعمت الثورة الجيش كله لذلك ، فارسل ضباط الالايات (الافواج) برقيات الى الخديوي يتمسكون فيها بعرابي ناظراً للجهادية ، وينذرون بثورة ان لم يرجع الى منصبه خلال ١٢ ساعة .

وكان من الواضح ان تدخل الدولتين الكبيرتين انكلترا وفرنسا في شؤون مصر وارسالهما الاساطيل لم يكن اكراماً لخطر الخديوي اكثر منه طمعاً في فرض سيطرتها على هذا البلد ، ومنع الحركة الوطنية فيه من تسلم الحكم ، وذلك حفاظاً على ما لهما من مصالح مع الحكم الخديوي لا بد وان يرفضها الحكم الوطني . وكان قبول الخديوي للانذار البريطاني الفرنسي مرفوضاً من العناصر الوطنية ، فاجتمعت تلك العناصر (وكانت تضم ضباطاً ووزراء ونواباً واعيان وعلماء) ليلة السبت في ٢٧ ايار وقررت الطلب من الخديوي ان يرفض الانذار ، حتى ان الكثيرين طالبوا بعزله ، فا كان من الخديوي الا ان اصدر قراراً بإعادة عرابي الى وزارة الجهادية ، ولكن انكلترا وفرنسا كانتا تصران على ابعاد عرابي وسائر زعماء الحزب العسكري (الوطني) من مصر ، فارسلتا الى الباب العالي مذكرة تطلب ذلك . كما طلبت فرنسا منه عقد مؤتمر في الآستانة لبحث الحالة في مصر ، فاكتفت الدولة العثمانية بارسال وفد الى مصر للتحقيق بالتهويلات الانكليزية والفرنسية . بيد أن ذلك لم يرض الانكليز الذين كانوا يطمعون في حكم مصر ، فبدأوا يعدون لاثارة فتنة تبرر دخولهم ارض مصر كمحتلين . وكان اسطولهم يحل ميناء الاسكندرية ، فاختلفوا في المدينة مذبة بين الاوروبيين والمصريين لعل ذلك يتيح لهم التدخل لحماية مواطنهم ، ولكن الفتنة لم تدم اكثر من نهار واحد ، فخاب أملهم . عندها تذرعو بان القلاع المصرية المحتلة من الجيش المصري ، والواقعة قبالة اسطولهم تهباً للقتال وتتحصن ، وان على المصريين ان يلغوا تحصيناتهم . وكان ذلك مطلباً مستحيل التنفيذ ، ومع ذلك فقد أعلم الانكليز ان الجهادية لا تتم بتحصين الاستحكامات لانها محصنة ، وان ما يجري فيها هو بعض الترميمات العادية . وهنا قررت السلطات الانكليزية الانفراد بعمل عسكري ضد الحامية المصرية في الاسكندرية (وكانت فرنسا قد توقفت عن استفزازاتها ضد مصر بعدما تبينت لها نوايا انكلترا السيئة) ، فارسلت الى

الخدوي (الذي كان في الأساس مطلعاً على كل شيء ومتفقاً مع الانكليز في كل شيء) إنذاراً بعزم الاميرال «سيمور» قائد الاسطول الانكليزي في الاسكندرية على ضرب القلاع والحصون المصرية صباح الثلاثاء في ١١ تموز (١٨٨٢ م) ، وأشار الانكليز على الخديوي (الذي كان مصطافاً في قصر رأس التين بالاسكندرية) ان يترك القصر خوفاً على حياته ، وقد وصل الانذار الى الحكومة المصرية في ٩ تموز ، فاتفق مجلس فوق العادة لبحثه في ١٠ تموز ، وتقرر الدفاع عن ارض مصر مهما كانت التضحيات (وكان عرابي لا يزال وزيراً للحربية) ، وفي الوقت المحدد (صباح ١١ تموز ١٨٨٢) بدأ الاسطول الانكليزي ضرب الاسكندرية بنيران مدفعية ، وردت مدفعية القلاع المصرية على النار بالمثل . واندلع القتال . وكانت المفاجأة ان الخديوي ، بدلا من ان ينضم الى صفوف جنوده المقاتلين ضد العدوان الانكليزي ، لجأ الى الانكليز مظهراً ما كان يخفيه على شعبه من التواطؤ معهم عليه .

بدأت الحرب بين الانكليز والمصريين . وبدأ الانكليز في غزو ارض مصر ، وكانت مقاومة جيش مصر عنيفة جداً ، فقد هزم هذا الجيش الانكليز في معارك عديدة مثل معركة ابي قير (٢٦ تموز ١٨٨٢) (انظر ابوقير) وحاول الخديوي ، وهو بين يدي الانكليز ، ان يأمر جيش مصر بوقف القتال والتعاون مع الانكليز المحتلين ، فكان جواب الجيش عليه عدم الاعتراف بسلطته وهو بين يدي العدو المحتل ، وعقد مؤتمر وطني ضم علماء البلاد واعيانها وامراءها بدعوة من عرابي وزير الجهادية (في ٢٢ تموز ١٨٨٢) وقرر هذا المؤتمر ارسال وفد الى الخديوي يطلب منه ومن الوزراء المنضمين اليه الحضور الى العاصمة لتابعة القتال مع جيشهم ضد الانكليز ، وكان جواب الخديوي على ذلك عزل عرابي عن وزارة الجهادية واعتباره ورفاقه خارجين على ارادة السلطة الحاكمة في مصر ، عندها قرر المؤتمر عزل الخديوي ومواصلة القتال .

واستمرت المعارك ضارية بين المحتلين الانكليز والمدافعين عن وطنهم من جند مصر وعلى رأسهم عرابي وزير الحربية ، فاحتل الانكليز قناة السويس (مطمعهم الاساسي) وذلك بعد ان اشتبكوا مع الجيش المصري في معارك عنيفة بين السويس والاسماعيلية ، وقد عدد الغزاة الانكليز الذين زحفوا لاحتلال الرعة المصرية بعشرين ألف مقاتل ، وكان ذلك

يومي ٢١ و ٢٢ تموز .

وبدأ الانكليز يتوغلون داخل القطر المصري وهم يجدون مقاومة ضارية اتى توجهاً ، ويدفعون عن كل شبر من تقدمهم في ارض مصر ثمناً فادحاً من دمائهم ، وقد لاقوا كثيراً من الهزائم على يد المصريين ، ففي ٢٢ آب هزم الانكليز في كفر الدوار امام قوة كان على رأسها طلبة عصمت باشا احد رفاق عرابي . وفي ٢٤ آب نشب قتال عنيف بينهم وبين قوة من الجيش المصري عند «المحسة» بين المسخوطة والاسماعيلية تكبد الانكليز فيه خسائر فادحة ، الا انهم تمكنوا من إلحاق الهزيمة بالجيش المصري في اليوم التالي (٢٥ آب) فترجع الجيش المصري الى التل الكبير حيث كانت فيما بعد المعركة الفاصلة .

وحدثت معركة القصاصين الاولى في ٢٨ آب حيث استمر الاشتباك بين المقاتلين يوماً وليلة بكاملهما وتراجع الفريقان دون اي حسم ، وفي ٨ ايلول وقعت معركة القصاصين الثانية وكان الانكليز قد حشدوا لها نحو ثلاثين ألف مقاتل وقد استمر القتال يومي ٨ و ٩ ايلول ، وكان عنيفاً جداً ، وكانت هذه الوقعة اشد وقعة في هذه الحرب ، وكان يدير هذه الوقعات كلها (المحسة ، والقصاصين الاولى والثانية) وزير الحربية نفسه ، عرابي ، ومعه رفاقه الضباط والاحرار مثل علي فهمي وطلبة عصمت ، وعلي الروبي ، وراشد حسني ، وخالد نديم ، ومحمد عبيد ، ومحمود فهمي ، ومحمود سامي (البارودي) وغيرهم ، الى ان كانت الوقعة الحاسمة في هذه الحرب ، وقعة التل الكبير (الاربعاء في ٢٥ شوال ١٢٩٩ هـ = ١٣ ايلول ١٨٨٢ م) (انظر التل الكبير) . وكانت هذه آخر معركة خاضها عرابي في وجه المحتلين ، اذ انتقل ورفاقه بعد ذلك الى القاهرة حيث قرروا الاستسلام حقناً للدماء ، وذلك بعد التشاور في مجلس عام لمن تبقى من الزعماء المناضلين ، وبعثوا للخديوي بمریضة الاستسلام في ١٤ ايلول . وفي مساء اليوم نفسه وصلت طلائع الجيش الانكليزي الى العباسية ، واصدر الخديوي امره بسجن جميع الضباط الاحرار وكبار العلماء والرؤساء والذوات والاعيان ، حتى بلغ عدد المصريين المسجونين بعد الحرب نحو ٣٠ ألفاً . وعاد الخديوي توفيق الى القاهرة واستعرض الجيش الانكليزي الذي هتف بحياته ، واعتبر عرابي ورفاقه اسرى حرب ، واحيلوا امام محكمة عليا حكمت على عرابي وبعض رفاقه بالاعدام وخفف الحكم الى النفي المؤبد . ونفي عرابي ومعه طلبة عصمت ،

وعبد العال حلمي ، ومحمود سامي (البارودي) ، وعلي فهمي ، ومحمود فهمي ، ويعقوب سامي الى جزيرة سيلان ، وانتزعت منهم املاكهم ، واجبر هؤلاء جميعاً مع عائلاتهم الى جزيرة سيلان فوصلوها في ٩ كانون الثاني ١٨٨٣ ، وكان عددهم مع عائلاتهم جميعاً ٤٨ شخصاً .

وعاش عرابي في منفاه بجزيرة سيلان طيلة تسعة عشر عاماً الى ان صدر العفو عنه وسمح له بالعودة الى مصر فعاد اليها في عام ١٩٠١ (٣٠ ايلول) وعاش فيها ما تبقى من حياته الحافلة بالنضال والجهاد ، حتى توفي يوم ٢١ ايلول سنة ١٩١١ عن عمر يناهز السبعين عاماً .

كان عرابي ذا شخصية قوية جذابة ومؤثرة في الافراد والجمهير . وقد وفرت له شخصيته هذه صفات الزعامة ، وكان كذلك على موهبة في الكلام والخطابة بفضل ثقافته الدينية وصوته الجهوري . الا انه لم يؤت من علم السياسة سوى ما اكتسبه من الخبرة من جراء عمله في الحقل السياسي .

(٣) الاحنف بن قيس

أبو بجر صخر بن قيس بن معاوية بن حصين بن عبادة بن مرة بن عبيد ، من بطون تميم ، أمه حبة بنت عمرو بن قرط الباهلية ، لقب بالاحنف لشق في رجليه جعله يظاً على وحشها ففقد حياته أحنف . ولقب أيضاً بالضحاك (غير الشاعر الضحاك ابن قيس) ، ولد بالبصرة سنة ٣ قبل الهجرة (٦١٩ م) واسلم في عهد النبي (صلعم) ، وثبت على إسلامه حين ارتد قومه عن الاسلام بعد موت الرسول ، وأخذ يبرز في الحروب التي خاضها المسلمون في عهد الخلفاء الراشدين في فتح فارس ، فانصوى تحت لواء أبي موسى الاشعري ، وشهد معه فتح (تستر) بخوزستان ، كما شهد معه فتح (نهاوند) و (قم) ، ومن (قم) وجهه أبو موسى الى (قاشان واصفهان) ففتحهما ، ثم توجه الى (خراسان) ففتح كوهستان وهرات ومرو والشاهجان ومرو الروز حتى وصل الى (بلخ) ، وكانت هذه الفتوح جميعها (وهي مدن من خراسان) سنة ١٧ و ١٨ هـ ، وقيل ٢٢ و ٢٣ هـ (٦٤٤ م) ، وقاد جيوشه بعد ذلك في مسالك وعة الى طخارستان وفي نيته ان يقطع الطريق على يزيدجرد الثالث ملك فارس الذي كان يتقهقر نحو اواسط آسيا ، إلا أنه لم يفلح ، ففتح طخارستان ، وولى عليها من قبله ربيعي بن عامر التميمي ، ثم كتب الى الخليفة عمر يئنه بالفتوح

فقال فيه عمر « هو سيد اهل المشرق المسمى بغير اسمه » ، وخشي عمر ان يتقدم الاحنف الى ماوراء خراسان فكتب اليه يقول : « لا تجوزن النهر واقتصر على ما دونه » والنهر الذي يقصده الخليفة هو نهر جيحون . وكان فتح تلك الديار نديراً بانتهاء حكم الاكاسرة من بني ساسان فيها ، وانتقالها الى ايدي المسلمين العرب . إلا ان خراسان نكثت العهد بعد الخليفة عمر وفي عهد عثمان فأوكل عثمان امر استعادتها الى عبد الله بن عامر الذي وجه الاحنف الى خراسان وطخارستان فاستعادهما ، وسمي بعد ذلك حصن (مرو الروز) بقصر الاحنف . كما سمي رستاخه برستاخ الاحنف (والرستاخ مجموعة قرى) وحاول فتح خوارزم فلم يوفق ، فعاد الى بلخ ، وكان ذلك سنة ٢٤ و ٢٥ هـ ، وقيل ٢٩ هـ (٦٤٩ م) و ٣٠ هـ (٦٥٠ م) .

وفي خلافة علي ، حين نشب النزاع بينه وبين عائشة أم المؤمنين ، اعتزل الاحنف وبي محايدياً ومن معه (وكان معه زهاء ستة الاف رجل) في وقعة الجمل (٣٦ هـ = ٦٥٦ م) وقال لعائشة وطلحة والزبير اذ لقيهم في البصرة : « والله لا أقاتلكم ومعكم أم المؤمنين ، ولا أقاتل ابن عم رسول الله (صلم) ، وقد امرتموني ببيعته ، ولكنني اعتزل » وقال لعلي : « إختار مني واحدة من اثنتين : إما أن أقاتل معك ، وإما أن أكف عنك عشرة الاف سيف » فقال علي : « اكف عنا عشرة الاف سيف » ففعل الاحنف ذلك داعياً جماعته الى القعود عن التحزب لأي من الفريقين ، ولكن اعتزاله لم يدم ، اذ انه انحاز الى علي بعد وقعة الجمل وشهد معه وقعة صفين (٣٧ هـ) (٦٥٧ م) . وقال علي في اثناء ذلك : « لم نقاتل القوم لنا ولك ، انما قاتلناهم لله » . ولما تسلم معاوية الخلافة دخل عليه الاحنف قائلاً : « والله يا معاوية ان القلوب التي ابغضناك بها لي صدورنا ، وان السيوف التي قاتلناك بها لي اعماحها ، وان تدن من الحرب فتراً تدن منها شبراً ، وان تمس اليها نهروك اليها » ، ثم خرج . وكانت أخت معاوية تستمع الى حديثه من وراء حجاب ، فسألت أخاها عنه فقال لها : « هذا الذي اذا غضب غضب لغضبه مائة ألف من بني تميم لا يدرون قيم غضب » .

كان الاحنف اتيق المظهر رغم تشويهه في جسده (احنف القدم اعور) ، وكان قصيراً دميماً ، إلا أنه كان يهتم بقيافته ، فيرتدي مطرفاً وعمامة من الخبز ، وكان موضع ثقة ، وصاحب كلمة ، شجاعاً ، كريماً ، حليماً ، راجح العقل ، عالماً .

وكان من دهاة العرب واكثرهم ذكاء وايشاراً وورعاً وقناعة ، ومن خصائصه العسكرية سرعة البديهة ، وبعد النظر ، والمبادرة ، والتأني في اتخاذ القرارات ، والحيلة ، والحذر ، وحسن اختيار مواقع القتال . وكان دائماً في طليعة الجيش ، كما كان اكثر القادة نشاطاً وجرأة . وكان الاحنف صديقاً لمصعب بن الزبير والي الكوفة ، فوفد عليه فيها ، وتوفي عنده سنة ٦٧ هـ ، عن عمر يناهز السبعين عاماً . ودفن بالثوية (قرب الكوفة) عند قبر زياد بن ابي سفيان .

(٦) اختراق جدار أو حاجز الصوت

(انظر جدار أو حاجز الصوت) .

(٨) اختطاف موسوليني (اغارة) ١٩٤٣

شهدت الحرب العالمية الثانية تحولات هامة في المواقف مع بداية عام ١٩٤٣ ، ففي الثالث من كانون الثاني (يناير) ١٩٤٣ انسحب الألمان من القوزاق . وفي ١٤ منه قامت جبهة الدون بهجوم عام انتهى باستسلام الألمان في ستالينغراد يوم ٣١ كانون الثاني (يناير) أيضاً . وفي ١٢ أيار (مايو) ١٩٤٣ انتهت معركة تونس ، وفقد الألمان كل أمل في ممارسة عملياتهم فوق مسرح شمالي افريقيا . وفي ١٠ تموز (يوليو) ١٩٤٣ أزل الحلفاء قواتهم في صقلية . وكان هذا الانزال حافزاً للقوى المناهضة للفاشية وفي طليعتها الحزب الشيوعي الايطالي الذي قاد النضال ضد موسوليني ونجح في الاطاحة بحكمه في يوم ٢٥ تموز (يوليو) ١٩٤٣ . وعملت هذه القوى على تشكيل حكومة ائتلافية ، وحاولت اتخاذ مواقف مترددة وغير حازمة تجاه المانيا كما كان موقفها ضعيفاً من الدوتشي . فعملت على نقله في البداية الى ثكنة الطلاب الرماة ، ثم الى جزيرة بوژا ، ومنها الى قاعدة مادلينا . ولم تكن هذه المراكز جميعها صالحة للمحافظة على سر « الأسير موسوليني » أو حتى لاختفاء شخصيته وعدم إثارة الشكوك حول وجوده .

وكانت حكومة «بادوليو» التي خلفت حكم موسوليني خاضعة لمجموعة كبيرة من المؤثرات . فقد تابعت رسمياً الحرب الى جانب هتلر بعد المواجهة التي تمت في السادس من آب (اغسطس) ، وفي الوقت ذاته كانت هناك اتصالات سرية تجري في الخفاء مع الحلفاء وقياداتهم التي كانت تدفع القوات من الجنوب . وقد التزمت حكومة «بادوليو» أمام

هتلر بالمحافظة على حياة «الدوتشي» . وعندما شعرت المانيا بالدور المزدوج الذي تمارسه حكومة «بادوليو» قررت توجيه ضربة حاسمة لمعالجة الموقف المتدهور على أمل إعادة عقارب الساعة الى الوراء . ودفعت قوات كبيرة لدعم فرقها الثمان المتمركزة على الحدود الايطالية ، ومقابل ذلك قام الحلفاء في اليوم العاشر من آب (اغسطس) بانزال قواتهم في صقلية ، وفي يوم ١٧ منه احتلوا مسينا ، وفي الثالث من ايلول (سبتمبر) بدأ غزو الحلفاء لاطاليا .

وبدأت الاحداث في التسارع بصورة مذهلة ، مما دفع القيادة الالمانية الى التفكير بشن ثورة مضادة ضد حكومة «بادوليو» واعادة «الدوتشي» الى السلطة . وقد ظهرت بعض الشواهد التي أثار شكوك الايطاليين ، ومنها تبديل الوزير الالمانى المفوض «ماكنسن» بالبارون «راهن» المعروف بدهائه وشخصيته القوية ، وما قام به من دور في فيينا للتحريض على قتل «أدولف» وهو الذي جعل أيضاً من الاميرال «استيفلا» منفذاً لمآربه وخادماً أميناً لمخططاته خلال عملية احتلال تونس . ثم أعقب ذلك وصول عدد من المظليين التابعين للفرقة الأولى والثانية الى روما ، وجاءت بعدها الاغارة التي نفذت يوم ٨ ايلول (سبتمبر) بهدف اختطاف المارشال «بادوليو» . اما الخطة الاساسية التي اختفت وراء هذه الشواهد فهي عملية اختطاف «موسوليني» ، والتي أعطى الأوامر بتنفيذها شخصياً زعيم الرايخ أدولف هتلر وتابع الاشراف على الاستعداد لتنفيذها ، وكلف بها «شتودنت» من أجل تحضير مخطط التحرك الجوي و «سكورزيني» لتنفيذ عملية الاغارة .

وبدأ سكورزيني عمله بالبحث عن الملجأ الذي تم فيه اعتقال الدوتشي ، وسرعان ما وصل الى هدفه ، ولكن الحكومة الايطالية اصدرت امرها يوم السابع والعشرين من آب (اغسطس) بنقل موسوليني من سردينيا الى حصن مادلينا . وكان المعتقل الجديد يقع في سلسلة قائمة من جبال غران ساسو Gran - Sasso ، وعلى ارتفاع ٢١٠٠ متر عن سطح البحر ، فوق مسطح أرضي ضيق شديد ليكون فندقاً لهواة التزلج على الجليد . وكان يدعى بالانزل الامبراطوري Campo - Imperatore وكان بطبيعة موقعه سهل المراقبة والحراسة . وفي يوم ٢٨ آب جرى نقل موسوليني بواسطة سيارة اسعاف الى فندق صغير في قرية (فييتا) عند سفح القطر الهوائي Teleferique والذي يصل المعتقل بطريق أكيليا Aquila . وبسبب موسوليني في هذا الفندق حتى يوم ٦ ايلول (سبتمبر) ،



هتلر يستقبل موسوليني في المانيا



موسوليني بين منقذيه



المجموعة الألمانية التي أنقذت موسوليني

والواجبات التي كلف بها في الماضي ، ومنها أنه قتل بيده زعيماً خطيراً من زعماء العصابات ، بالإضافة الى انه من المناوئين للفاشية . ولكن الأوامر المتناقضة أخذت في الوصول تباعاً . في اليوم الثامن من أيلول ، وبعد توقيع اتفاقية الهدنة ، هرب « بادوليو » مع العائلة المالكة من روما . وفي اليوم التاسع من أيلول تحولت روما الى ساحة للقتال العنيف ، وتابعت الفرق والقوات الإيطالية استسلامها للحلفاء في كل مكان . اما الوزراء فقد بقوا في روما وعقدوا اجتماعاً حضره مدير الشرطة وطرح فيه قضية موسوليني على وزير الخارجية (ريكي). ودار نقاش حول الاحتمالات المختلفة التي يمكن مجاهاها ، والى ما يمكن حدوثه من عمليات انتقامية تستهدف الجميع إذا قتل الدوتشي . وانتقل النقاش الى استعراض احداث الاضطرابات الداخلية . وتوقف النقاش عندما وصل تحذير القيادة الألمانية الى الحكومة الإيطالية ومطالبها بتسليم المدينة والا فتعرض روما للقصف من قبل سلاح الطيران وستقوم القوات الألمانية بالانقضاض دون هوادة .

وأمام هذا الموقف أصبحت المقاومة في النزل الامبراطوري تحمل جوانب خطيرة . فأصدر مدير الشرطة أمره الى المفتش العام (جيلي) وأبلغه هاتفياً (اعمل بمنتهى الحذر) وفي العاشر من أيلول ، بدأ القتال في روما قليلاً ، وبدأ الموقف في الظهور بشكل أكثر وضوحاً فأرسل وزير الداخلية تعليماته بالهاتف للمفتش العام وفيها (عد الى التعليمات

تحت تصرفه كافية لتنفيذ المهمة على أفضل وجه ، لاسيما وأنه كان باستطاعته الافادة من الموقع الطبيعي الحصين للنزل وما تتوفر حوله من حواجز وعوائق ، بالإضافة الى عزلة وبعده عن كل منطقة سكنية مما يجعل عملية الاحتفاظ بموسوليني والدفاع عن النزل أمراً مضموناً .

في اليوم الثامن من أيلول (سبتمبر) ١٩٤٣ أعلنت الحكومة الإيطالية استسلامها للحلفاء ، وأعلنت خروج قواتها من الحرب ، وبذلك فقدت القوات الإيطالية كل ارادة للقتال . وأسرت خيون فرقة إيطالية بالاستسلام للحلفاء في البلقان وفي إيطاليا الشمالية وفي الريفييرا الفرنسية . ووافقت قيادات هذه القوات على إلقاء السلاح والخضوع لشروط معاملة أسرى الحرب . وفي اليوم التاسع من أيلول (سبتمبر) أنزل الحلفاء قواتهم في ساليرنو مما أحبط ارادة القتال عند بقية القوى الإيطالية وأخضعها لظروف نفسية سيئة . وقد زاد تردد حكومة « بادوليو » الأمر سوءاً ، مما انعكس على الوضع العام كله وعلى الموقف الخاص بموسوليني بصورة واضحة . فقد اعطى مدير الشرطة الإيطالية في حكومة « بادوليو » وأمره الى المفتش العام (جيلي) عند تنظيم النزل الامبراطوري بشكل دقيق وحازم (يجب قتل موسوليني وعدم تسليمه حياً اذا حاول الألمان اختطافه). وقد وجدت هذه الأوامر الصريحة المنفذ الحازم لها وهو جيلي الذي عرف بشجاعته في تنفيذ جميع الاعمال

وذلك حتى انتهت عملية تنظيم الحراسة واتخاذ احتياطات الأمن في المعتقل وتنظيم الدفاع عنه . وكان سكورزيني يتابع عمليات النقل ، فأرسل في يوم ٢٨ آب (اغسطس) المعلومات الى القيادة . وفي اليوم الرابع من أيلول (سبتمبر) ارسل تقريره بواسطة ضابطين حملتهما سيارة سياحية الى فيينا ، وفي يوم ٥ أيلول حلقت طائرة المانية فوق المعتقل لاستطلاع قبل التقاط صور جوية له في اليوم التالي .

وفي يوم ٦ أيلول ، أصبح النزل الامبراطوري جاهزاً لاستقبال موسوليني بعد أن تم إبعاد النزلاء عنه ، وكان تنظيم هذا النزل مماثلاً لغيره من الفنادق المخصصة لممارسة الرياضة الشتوية ، فكان بناؤه يضم طابقاً أرضياً وضعت به زرة الاتصال ومعها جهاز لاسلكي للاتصال مباشرة مع روما ، وطابقاً ثانياً خصص لاقامة موسوليني في جناح منه ، على حين خصصت الغرف المجاورة لإقامة الحرس ورجال الشرطة . وكانت قوة الحراسة تضم مئات من القناصة (مهرة الرماة) بقيادة عقيد من قوات القناصة . وقد نظمت الحراسة على جميع محاور الطرق والممرات التي تصل الى النزل . كما كانت الملاحي تشرف على جميع محاور الاقتراب من النزل . وبالإضافة الى ذلك فقد نظمت الدوريات ومغارز الكلاب البوليسية للتجول في الضواحي بصورة مستمرة ووزعت على رجال الحرس ثياب التزلج ومعدات التزلج . وكان المفتش العام للشرطة (جيلي) المسؤول عن حراسة موسوليني ، كما كانت القوى والوسائط الموضوعية

الأولى). ولكن القوات الألمانية أسرعرت بالتوجه الى روما. وفي يوم ١١ أيلول امكنها فرض سيطرتها على المدينة. وفي يوم ١٢ أيلول كان لا يزال باستطاعة وزير الداخلية الاتصال مع حكام المدينة الذين كانوا على اتفاق معه من أجل الابقاء على حياة موسوليني. وتجددت المحاولة للاتصال بالمفتش العام في النزل الامبراطوري ، ولكن الاسلاك الهاتفية كانت مقطوعة في هذه الفترة ، فأرسلت برقية باللاسلكي ، ووصلت هذه البرقية قبل الاغارة الألمانية بساعات قليلة ، وزادت الموقف غموضاً (اعمل بمنتهى الحذر). وأطاع جبلي متردداً لا يدري ماذا يجب عمله بدقة لو قام الالمان بهجوم مباغت . ولكن تردده لم يستمر طويلاً ، فقد ظهرت وبصورة مباغتة القوات الألمانية يتقدمها قائد الشرطة العسكرية (سولتي) وكان دفع قائد الشرطة العسكرية الايطالية أمام قوة الاغارة بمثابة ضربة مباغتة لم تخطر في مخيلة أحد سوى (سكورزيني) الذي حاول في البداية الحصول على رهينة هامة. وانطلق رجال الغستابو مع مظليي الفرقة الثانية في البحث عن مدير الشرطة ولكن هذا اختفى عن الانظار ، فقرر سكورزيني استخدام رهينة أخرى وتقرر اختطاف قائد الشرطة العسكرية (سولتي) وتم تنفيذ ذلك ، ثم بدأ وضع مخطط العملية موضع التنفيذ .

وفي يوم ١٢ ايلول (سبتمبر) اقلعت من مطار (براتيكا) مجموعة من اثني عشرة طائرة تقطر خلفها اثني عشرة طائرة شرعية تحمل مجموعها قوة من المظليين التابعين لقوة (سيك ريجمينت Sek Regiment) ويبلغ عدد أفرادها مائة وعشرة مظليين . وفي الساعة الرابعة عشرة، وبعد ساعة تقريباً من الطيران ، وصلت الطائرات الى منطقة النزل الامبراطوري ، وتحملت الطائرات القاطرة عن الطائرات الشرعية لتهبط على شكل موجات ثلاث وذلك لتجنب الأخطار التي قد تنجم عن هبوط الطائرات الشرعية في موجة واحدة ضمن نطاق أرضي محدود ، وأمام قوات قد تقوم بالمقاومة . ووصلت طائرات موجة الهجوم في البداية ، وتوجهت بسرعة الى المركبة الهوائية (التليفريك) وعملت على قطع الأسلاك ، وتم تنفيذ ذلك خلال فترة قصيرة جداً ، وبذلك أمكن عزل النزل الامبراطوري ، ومنع كل محاولة لاختلاؤه او الفرار بالمتنقل موسوليني . وخلال ذلك استمرت عملية هبوط الطائرات الشرعية بالتتابع على المنعطفات التي تحيط بالنزل الامبراطوري ، ولم تكن عملية هبوط الطائرات الشرعية بمنجاة من كل خطر ، فلقد اعترف الالمان بأن خسارتهم قاربت تسلك

المنفذين في هذه العملية ، نتيجة لاصطدام الطائرات الشرعية بالمعارض الأرضية القاسية . وانقسم من بقي حياً الى زميرتين ، الزمرة الرئيسية ومهمتها السيطرة على محاور الاقتراب من النزل الامبراطوري ، ووضع المدافع الرشاشة على الطرق والدروب في مواجهة النزل . وكانت مهمة بقية مجموعة التنفيذ اختراق مبنى النزل . وتوجهت زمرة الى الطابق الأرضي للاستيلاء على الجهاز اللاسلكي ، على حين توجهت زمرة مكونة من ثمانية عشر مقاتلاً الى الطابق الأول ، وذهل القناصة الايطاليون ذهولاً تاماً لظهور المظليين الالمان في مواجهتهم فلم يحاولوا اطلاق النار او استخدام اسلحتهم . وهبط من الطائرة الشرعية الأولى قائد الشرطة العسكرية الجنرال سولتي وتبعه سكورزيني ، وتبعهم جند من الالمان المسكين بمسدساتهم الرشاشة واصابهم على الزناد ، وتوجه الجميع نحو المدخل الرئيسي للنزل وتجاوزوا بسرعة مسافة المائتي متر الفاصلة بين مكان الهبوط وبين النزل ، وفي قلب هذا الدهول ، ظهر الدوتشي من نافذته وصاح (اياكم والرمي) ، وردد الجنرال سولتي بدوره (اياكم والرمي) وأسرع الالمان الى الدور الأول حيث كان يقيم الدوتشي . وانتهت المرحلة الأولى من العملية بنجاح رائع ، وبدأت المرحلة الثانية .

في الساعة الخامسة عشرة من يوم ١٢ ايلول (سبتمبر) هبطت بالقرب من الفندق وعلى سطح أرضي صغير تم إعداده بسرعة طائرة صغيرة نموذج فيزلر يقودها طيار عرف بكفاءته العالية وكان قد تم طلب الطائرة بواسطة الجهاز اللاسلكي ، وصعد موسوليني وسكورزيني ، ولكن مرحلة الصعود كادت تنتهي بكارثة لولا عمل المظليين بسرعة على تمهيد الارض وتسويتها وإزالة العوائق والصخور والتنوعات حتى اصبحت الأرض صالحة للاقلاع في حدود ستين متراً ، وفي الساعة السادسة عشرة والنصف تقريباً انتهت الاستعدادات ، ودارت مروحة الطائرة وقفزت الطائرة فوق حفرة لا زالت تعترض طريقها ثم وصلت الى منحدر كادت تنزلق فيه ، ولكن الطيار استطاع السيطرة على الموقف ونجح في الارتفاع. وبعد الاقلاع بفترة لا تزيد على الساعة وصلت الطائرة الى روما حيث كانت تنتظرها طائرة نقل . وفي المساء كانت طائرة النقل تهبط في مطار فيينا وعلى متنها الدوتشي . ووصل موسوليني في النهاية وقابل هتلر بفرحة لم يستطع كبح جماحها عندما بدأ حديثه اليه : «كنت أعرف أنكم لن تتخلوا عني» . وعاد موسوليني الى روما ليحكم ايطاليا بفضل حراب النازية التي كانت تسير نحو نهايتها . ولقد بقي

في روما حتى اقرب الخلفاء منها ، واعتقل وهو يحاول الهرب الى سويسرا ، واعد في ٢٨ نيسان (ابريل) ١٩٤٤ .

(١٠) الاخلاء

هو سحب طوعي ومنظم لوحدة عسكرية من أحجام مختلفة ، أو لسكان مدنيين من منطقة أو مدينة حيث كانت تتمركز ، فيقال أخلت القوات المدينة أي سحبت منها طوعاً ، وأخلى السكان من المنطقة ، ويشمل مفهوم الاخلاء ايضاً ، الاخلاء الصحي واخلاء المعدات . ويختلف الاجلاء عن الاخلاء بالمفعول القسري للعملية الأولى ، بينما ، كما أشير ، لا إلزامية في الإخلاء .

عندما تخلي وحدة ما مكانها فأنها تضع تصميم الاخلاء ، مبيئة على الاخص ، الأهداف الجديدة للمركز ، وطرق الوصول اليها ، وترتيب الوحدات العضوية ، ووسائل نقلها ، ثم تدابير الخطة العامة . أما إخلاء السكان المدنيين ، من مناطق العمليات ، فهو عمل منوط بوحدات الحماية المدنية . ويهدف الى توفير أمن السكان المدنيين بأبعادهم عن حمى المعارك . ويهتم بأمور اخلاء السكان ، على صعيد الوحدات الكبرى ، شعبة العلاقات العامة وهي ما تسمى ، في التنظيمات الحديثة ، بالشعبة الخامسة أو المكتب الخامس . وبالإضافة الى ذلك فان هناك تنظيمات خاصة تهتم باخلاء السكان على الصعيد الوطني ، كمنظمة الحماية المدنية التي تضم عناصر عسكرية ومدنية ، وتجهيزات مخصصة ، وتعمل بالتنسيق مع شعبة العلاقات العامة .

ويطلق اسم الاخلاء الصحي ، على نقل الجرحى والمرضى ، بالسرعة اللازمة ، الى الخلف ، نحو المؤسسات الصحية الميدانية ، حيث يعالجون ، فيعادون الى الجبهة ، أو يتخلون عن مسرح العمليات . ويقوم بعمليات الاخلاء الصحي وحدات متخصصة لها تنظيمها العضوي ، وركيها القيادي ، وتأتمر بإمرة قائد الخدمات الطبية ، الذي تختلف رتبته العسكرية باختلاف مستوى وحدته ، ومستوى الوحدة التي يؤمن لها الخدمات الصحية .

وتؤمن الخدمة الصحية ، على صعيد فرقة ، وحدة صحية من قوام كتيبة تسمى «بالكتيبة الصحية» ، وعلى صعيد لواء ، وحدة من قوام سرية تسمى «السرية الصحية» . وتنتشر الوحدات الصحية العضوية الصغرى ، هذه الوحدات ، بحيث تؤمن سرعة الاخلاء والمعالجة .



أخيل

تعمل كإسناد مباشر للوحدات العضوية للفرقة .
أما مشاغل الدرجة الرابعة فهي نوع من العنابر الثابتة ، لها امكانيات غير محدودة في تصليح العتاد ، وتخزن كيات وافرة من قطع الغيار ، وتحتل اليها المعدات التي تتطلب تصليحات كبرى وتنتشر هذه العنابر في المنطقة الادارية للفيلق أو للجيش .
يحتل العتاد المعطل في العمليات الهجومية من قبل مستعمليه ، الى نقطة معينة تسمى « نقطة التقاط » وتقع على محور تموين الكتيبة ، فاذا لم يجر تصليحها في مشاغل الدرجة الثانية ، تقطر أو تنقل الى نقطة معينة ، من قبل الكتيبة ، على محور تموين اللواء وهكذا تتابعاً حتى مشاغل الدرجة الرابعة . واذا وجدت وحدات الاخلاء أن هناك عتاداً لا يمكن إصلاحه ، أفرزته عن باقي العتاد المعطل ودمرته . أما العتاد المغموم ، أو المسترد فيحفظ به ويستعمل وفق توجيهات القيادة العليا .

(١) أخيل

عقب أخيل : تعبير يتردد كثيراً في الكتابات العسكرية ، ويدل على نقطة حساسة لموقع أو جيش . ولقد جاء هذا التعبير من الأسطورة الاغريقية الايلاذة التي تذكر أن أم أخيل ، وهو يظل من أشهر أبطال الاغريق ، أمسكته عندما كان صغيراً من عقبه وغطسته في ماء نهر ستيكس فغداً جسمه منيعاً لا تؤثر به السهام ، إلا عقبه الذي لم يغمس في الماء . وفي حصار طروادة استطاع أخيل قتل هكتور ولكن باريس أصابه بسهم مسموم في عقبه فقتله .

(٨) ادارة التوجيه المعنوي

تعتبر الروح المعنوية اقوى العوامل للحصول على النصر في اي قتال . والمعركة في اساسها صراع بين ارادتين لكسب النصر . والارادة الأقوى هي الارادة المعتمدة على روح معنوية عالية . ونتيجة لتعاظم أهمية العامل المعنوي أمام التطور التقني الذي وصلته الجيوش الحديثة فقد أصبح الاهتمام بمعالجة الروح المعنوية في القوات المسلحة ، ومحاولة الحفاظ عليها ، ورفعها ، المهدف الأول للقادة على اختلاف مستوياتهم . ولم تكن عملية رفع الروح المعنوية في القوات المسلحة من المواضيع المحددة . ولهذا كان من الامور الحتمية وضع تنظيم لها تتوفر لديه الامكانيات المادية ، والوسائل الفنية والعلمية التي يمكن بواسطتها معالجة المواضيع التي تخرج



مصرع أخيل بسهم أصاب عقبه

يحتل الجرحى والمرضى ، نحو مراكز صحية متباعدة الى الوراء ، وتكون على درجات متصاعدة من حيث مدى المعالجة : فالاخلاء من الخطوط الامامية ، يجري من قبل عناصر مفرزة الى الامام وتدعى هذه العملية « التقاط » ، ثم يوجه المخلون نحو « مراكز الفرز » فيعطون الاسعافات الأولية فيها ، ويوجه الذين بحاجة الى عناية أكبر ، نحو « مستشفيات جراحية » ميدانية متحركة يتسع واحدها عادة لستين سريراً ، على صعيد الجيش . أما المصابون ، أو المرضى ، الذين تتطلب معالجتهم وقتاً ، فيجلون نحو المستشفيات « نصف المتحركة » وهي تقع في مؤخرة الجيش أو الفيلق .
وبالاضافة الى ذلك ، يكون في المؤخرات مستشفيات كبرى ثابتة ، يرسل اليها المصابون والمرضى الذين تكون حالتهم على شبي من الصعوبة ، وتتطلب معالجتهم مدداً طويلة ، وتتسع كل مستشفى من هذه المستشفيات ، على صعيد الجيش ، لأربعمئة سرير .

وتختلف وسائل الاخلاء باختلاف المكان الذي تتم فيه عملية الاخلاء نفسها ، وظروف المعركة ، وحجم الامكانيات والوسائل المتوفرة ، وقد تكمل الواحدة منها الأخرى : فالاخلاء الأول أو « الالتقاط » يتم مسن قبل المرضين المزودين بنقالات يدوية نظامية أو مبتكرة (بطانيات ، قاش خيام . الخ .) ، اما الإخلاء الى الخلف ، فيمكن أن يتم باليارات ، أو بالقطار المهيأ خصيصاً لذلك ، أو بالطائرات ، أو بطائرات الهليكوبتر . وتعتبر هذه الأخيرة من أهم وسائل الإخلاء ، في الحروب الحديثة .

أما اخلاء المعدات ، فهو يشمل مختلف أنواع المعدات المعطلة ، بهدف تصليحها تمكيناً لإعادة استعمالها ، كما يشمل المعدات المستردة أو التي غنست من العدو ، ويتم عمليات الاخلاء عموماً بشكل مماثل لعمليات الاخلاء الصحي من حيث تسلسل الصيانة : فصيانة الدرجة الأولى ، وهي التي تتم من قبل مستخدمي العتاد (السدنة) لا تستتبع عملية إخلاء ، لأنها تجري على العتاد في مكان تعطله ، على حين يحتل العتاد المعطل ، والذي لا يمكن للسدنة تصليحه ، الى مشاغل الدرجة الثانية وهي مشاغل الوحدة العضوية المباشرة لوحدة سدة العتاد ، وهذا الاخلاء من مسؤولية الوحدة مستعملة العتاد .

ويحتل العتاد المعطل الى مشاغل الدرجة الثالثة ، وهي المشاغل المنتشرة في مؤخرة الفرقة اذا تعذر تصليحه في مشاغل الدرجة الثانية ، ويتم الاخلاء على مسؤولية وحدات الصيانة في الفرقة ، والتي

عن امكانات القادة ، والتي تتطلب حلولاً خاصة ودراسات مستقلة . ومهمة هذا التنظيم دعم جهاز القيادة ، ومساعدته على تلبية متطلبات المقاتلين المادية والمعنوية ، بما يضمن المحافظة على الروح المعنوية للقوات المسلحة .

وعلاوة على ذلك فقد أصبح احباط الروح المعنوية للعدو معادلاً في اهميته لرفع الروح المعنوية عند الصديق . وبدأت الجيوش المتحاربة تشهد حرباً نفسية منظمة أدق تنظيم ، وملحمة بأحدث الوسائل التقنية والعلمية ، هدفها إحباط ارادة القتال عند الخصم . وكان من الامور الحتمية ان يضطلع التنظيم المسؤول عن حفظ الروح المعنوية بأعباء واجيزين هما : واجب الحفاظ على الروح المعنوية للقوات الصديقة ، باحباط وسائل الحرب النفسية للعدو . وواجب احباط الروح المعنوية للقوات المعادية ، واخضاعها لحرب نفسية حقيقية . ولقد أدى تطور معارك « الحرب الحديثة » واستزافها الكبير للافراد والمعدات ، واتساع مسارح العمليات وشموليتها بحيث أصبحت تضم الامة بمجموعها ، الى ظهور تلاحم وثيق بين الجماهير وقواتها المسلحة . ولهذا أصبحت هذه الجماهير بدورها هدفاً من اهداف الحرب النفسية التي ينظمها العدو . الأمر الذي جعل أجهزة « التوجيه المعنوي » مضطرة لتوسيع دائرة عملها بحيث تعالج المواضيع السياسية المتعلقة « بسياسة الحرب » ، والانطلاق في عملها الى افق واسع يصل الى كل فرد من افراد الأمة .

ويختلف هذا التنظيم المسؤول عن التوجيه المعنوي بين دولة واخرى ، كما تختلف الوسائل تبعاً للامكانات المادية المتوفرة . ويرتبط التنظيم المسؤول عن التوجيه المعنوي في القوات المسلحة ارتباطاً عضوياً وثيقاً مع عدد من اجهزة الدولة في طليعتها وزارة الاعلام ، او وزارة الدعاية او الانباء . وتختلف البنية التنظيمية لجهاز التوجيه المعنوي في القوات المسلحة حسب تركيز هذا الجهاز او توزيع اختصاصاته على عدد من الفروع المختصة والمستقلة . ولكن وهما كان الاختلاف في البنية التنظيمية او في الوسائل والامكانات او في تحديد الاختصاص او توسيعه ، فان الهدف الذي تنفق عليه التنظيمات جميعها هو رفع الروح المعنوية للقوات الصديقة ، ووضع المخططات لاجباط « الحرب النفسية » التي يقوم بها العدو ، مع العمل على احباط الروح المعنوية للعدو والعمل على « تفتيت قواته » نفسياً . ولتحقيق هذه الغاية ينبغي على « ادارة التوجيه المعنوي » ، في حالة مركزية الجهاز ووحده ،

ان تضم الفروع او الاقسام التالية :

أ - قسم النشر : ويعمل على إصدار النشرات الدورية « صحيفة يومية للمقاتلين - مجلة اسبوعية - مجلة شهرية - مجلة فصلية الخ ... » وقد يتم تخصيص بعض هذه النشرات لمخاطبة مستويات معينة : الجنود - الضباط - الضباط القادة . وعلاوة على إصدار النشرات الدورية التي تتضمن مواداً توجيهية وثقافية تزيد من معارف المقاتل فهناك كتب ونشرات يعمل قسم النشر على ترجمتها او كتابتها بواسطة اختصاصيين وذلك لرفع ثقافة المقاتلين وجعلهم أكثر استعداداً لفهم احتمالات المعركة الحديثة ، وما يرافقها من ظروف مختلفة . وطبيعي ان تختلف مواد ما يصدره قسم النشر عن المواد التي تصدرها الاجهزة التدريبية او التعليمية ، اذ تستهدف الاولى المعرفة العامة والروح المعنوية بالدرجة الاولى ، على حين أن الثانية تدريبية ، تختص بحقل التدريب وميدان المعركة ، والتكتيكات والمعدات المستخدمة .

ب - قسم الدراسات النفسية : ويعمل على اجراء الدراسات بصورة دورية . ووضع الروايز والاختبارات المختلفة بهدف متابعة الحالة النفسية للمقاتلين ، وتحديد الثغرات ونقاط الضعف ، مع وضع الحلول المناسبة . ومن الامثلة على ذلك إقدام الولايات المتحدة الامريكية بعد كارثة بيرل هاربور على تنظيم جهاز خاص ضم اختصاصيين وعلماء في علوم النفس والاجتماع لعلاج الروح المعنوية المتدهورة . وقد كان لهذا التنظيم دور كبير في رفع الروح المعنوية للمقاتلين الامريكيين . كما عالج الاتحاد السوفييتي موضوع الانهيار النفسي الذي حدث في اعقاب اجتياح المانيا للاتحاد السوفييتي ، بواسطة زج أفضل الموجهين السياسيين . في جميع الوحدات المقاتلة . وكان هؤلاء ايضاً دور كبير في رفع الروح المعنوية للمقاتلين في القوات المسلحة كلها .

ج - قسم التصوير والسينما : ويعمل على تصوير الاحداث التي تتعرض لها القوات المسلحة والقيام بعرضها على المقاتلين . كما تعمل السينما على توفير المناخ الملائم للترفيه عن العسكريين ، والتخفيف من التوتر الذي يعانونه في حياتهم اليومية ، الى جانب تثقيفهم ض افلام عن المعارك التاريخية والدروس المستخلصة منها . وقد ساعدت الصورة المتحركة على تنمية الروح القتالية لدى الجندي ، واحبطت المخاوف التي قد يتعرض لها وفي طليعتها الخوف من المجهول والخوف من الطاعة . وقد ساعدت التقنية الحديثة على نقل اجهزة التصوير ، وآلات عرض

الصور المتحركة الى كل مكان ، بحيث أصبح باستطاعة المقاتل الافادة منها عند كل فترة توقف خلال مسيرة العمليات (انظر السينما العسكرية) .

د - قسم المكتبات : ويعمل على تنظيم مكتبات في الوحدات والتشكيلات تضم الكتب والنشرات المتعلقة بحياة المقاتل بالدرجة الاولى ، بالإضافة الى الكتب الثقافية والتعليمية التي من شأنها توسيع أفق الجندي او الضابط وجعله أكثر استعداداً لتنفيذ واجبه . لقد تطور أفق المعرفة ، وفن الحرب ، تطوراً كبيراً بعد الحرب العالمية الثانية . ولم يعد باستطاعة المقاتل والضابط الاكتفاء بما تقدمه له النشرات التدريبية من معرفة ، ولهذا تعمل المكتبة على اكمال الدور الثقافي بتوفير الكتب الضرورية سواء من أجل معالجة الفراغ في أوقات الراحة ، أو من أجل سد احتياجات التعطش للمعرفة .

هـ - قسم العلاقات العامة : ويعمل على تنسيق التعاون بين القوات المسلحة والاجهزة والمؤسسات المدنية المختلفة ، كما يعمل على تنسيق التعاون بين أجهزة « ادارة التوجيه المعنوي » ، وتنظيم الزيارات للوحدات المقاتلة ، وتأمين الهدايا للمقاتلين ، وتوثيق التلاحم بين الجماهير العاملة في القطاعات المختلفة وقواتها المسلحة . ويسهر هذا القسم ايضاً على تأمين متطلبات الجنود واحتياجاتهم الخاصة (الاتصال بعائلات المقاتلين ، معالجة الحالات الطارئة) .

و - القسم الاداري : ويضطلع باعباء اجهزة الادارة المختلفة وتأمين متطلباتها المادية . ويسهر على توفير الاعدة والمواد المطلوبة . ويعتبر هذا القسم من الاقسام التي تحتل اهمية خاصة ، ذلك لأن كل اضطراب في سير عمله سيكون له تأثير كبير على انتظام العمل في الاقسام المختلفة .

ز - قسم رعاية أسر الشهداء وابنائهم : ويعمل على تأمين الرعاية الاجتماعية لعائلات الشهداء ، مما يشعر المقاتل بالثقة في مستقبل أسرته التي يناضل لتوفير مستقبل أفضل لها .

وقد تضم هذه الاقسام الرئيسية اقساماً فرعية اخرى . فقد يتولى قسم التصوير والسينما الاشراف على المسرح العسكري . وقد يتولى قسم النشر الاشراف على « دار الطباعة » كما انه من الممكن ان تستقل الاقسام وترتبط مباشرة بأعلى سلطة مسؤولة عن التوجيه المعنوي . ومن المحتمل جداً ان تستقل بعض هذه الاقسام بسبب ظهور عوامل تدفع الى اعطائها اهمية خاصة ، فيتم إلحاقها بأعلى سلطة مسؤولة عن القوات المسلحة . ويمكن ان يتم اعطاء بعض هذه الاقسام ايضاً استقلالاً ادارياً لمنحها

مزيداً من المرونة وحرية العمل وذلك لتلبية المتطلبات بسرعة أكبر ، وبشكل يتوافق مع طبيعة الموقف . ليست معالجة الروح المعنوية للمقاتلين من المواضيع السهلة ، فهي تتطلب تصوراً مسبقاً للمواقف والاحتمالات التي يجب معالجتها ووضع مخططات مسبقة لها ، كما تتطلب عملاً دؤوباً ، واحساساً بالمسؤولية ، ومستوى علمياً جيداً . ولهذا يتم انتقاء العناصر المسؤولة في أقسام « إدارة التوجيه المعنوي » وفروعه انتقاء دقيقاً ، لحد أفضل الاختصاصات العلمية والتقنية في البلاد ، ووضعها في خدمة المعنويات (انظر القوى المعنوية) .

(٨) إدارة المركبات

إدارة المركبات هي إحدى التنظيمات الحديثة التي ارتبط ظهورها وتطورها بظهور المركبات المختلفة والمتنوعة في القوات المسلحة . ونظراً لأن الحرب العالمية الثانية بصورة خاصة هي المتميزة عن كل ما سبقها من حروب بالتوسع الكبير في مكنة القوات المسلحة ، واستخدام الآليات على نطاق واسع فيها ، فيمكن تسجيل عمر هذا التنظيم ، بشكله المتطور الحديث، ضمن إطار الحرب العالمية الثانية . وقد اكتسبت إدارة المركبات منذ ظهورها مع بداية هذه الحرب أهمية خاصة . في الاتحاد السوفييتي كان مدير إدارة المركبات ورئيس مؤخره الجيش الأحمر يحضر جميع اجتماعات هيئة القيادة العليا السوفيتية عند كل مناقشة لأهم القرارات الاستراتيجية . وفي بريطانيا كانت إدارة المركبات تابعة للجنة رؤساء الشؤون الادارية للقوات المسلحة الثلاث ، وتتبع مباشرة وزير الدفاع . وعندما تم تشكيل قيادة الحلفاء (امريكا - بريطانيا) تم تقسيم العمل بين لجنة النقل العسكري ، ولجنة توزيع الذخيرة والأسلحة . وعلى الرغم من عدم تسمية لجنة النقل العسكري باسم إدارة المركبات ، لكنها كانت تمارس عملياً جميع اعمالها واختصاصاتها . وقصد تختلف التسمية او البنية التنظيمية بين الجيوش ، لكن تنظيم إدارة المركبات وواجبها لا يختلف اختلافاً كبيراً بين جيوش العالم ، ويمثل هذا الواجب بصورة أساسية في السلم بالحفاظ على مركبات الجيش وصيانتها واصلاحها ، ووضع المخططات التدريبية لعناصر المركبات بغية رفع كفاءتهم الفنية ، والاحتفاظ بالقوة الاحتياطية للجيش وهي في حالة سليمة . ويضاف في الحرب واجبات اخرى هي الاصلاح والاعلاء ، ويتم ذلك عن طريق وحدات الصيانة المتحركة التي

ترافق تقدم القوات فتعمل على إصلاح الاعطال الاولى فوق ارض المعركة بواسطة الوحدات الاختصاصية (ورشات الرحبة المتنقلة) اما المركبات ذات الاعطال الكبيرة فيتم اخلاؤها الى القاعدة الخلفية حيث يتم اصلاحها من قبل الوحدات الثابتة (الرحبات) (انظر الاخلاء) . ونظراً لانتشار المركبات في جميع صنوف الأسلحة (المشاة الميكانيكية - الدبابات - جرارات المدافع - عربات الامداد والتموين) فان الواجب الاول والنقل الأكبر يقع في العمليات على عاتق هذه الادارة وفروعها المنتشرة مع القوات في كل مكان من جبهة القتال .

وكانت هذه الادارة تتبع في التنظيمات القديمة - مركبات النقل - ولكن ثقل أعباء ادارة المركبات دفع الى فصل عملية النقل البري عن ادارة المركبات بصورة ادارية فقط . أما من الناحية الفنية ، فان جميع عربات النقل تخضع لادارة المركبات مثلها في ذلك مثل جميع عربات الجيش المختلفة . وقد حققت التنظيمات الحديثة في الجيوش نوعاً من الاكتفاء الذاتي سواء في امدادها وتموينها او في شؤونها الفنية ، ونتيجة لذلك ، أصبح عدد المركبات المطلوب توفيرها لامداد الفرقة الميكانيكية الفرنسية على سبيل المثال هو ١٢٥٠ مركبة (حمولة ٤ طن) فاذا اضيف اليها عدد مركبات القتال للفرقة (مدرعات وناقلات وجرارات) فان العدد يتجاوز الثلاثة آلاف مركبة . ولا ريب ان صيانة هذه المركبات وحدها - دون حساب الاصابات في ظروف القتال - يشكل عبئاً ثقيلاً . ولهذا أصبح تنظيم الألوية الميكانيكية والفرق الميكانيكية يضم رحبات متنقلة تابعة (لادارة المركبات) تقوم بواجب الاصلاح الأولى . على حين يبقى واجب الرحبات الرئيسية اصلاح الاعطال الكبيرة . وتعمل ادارة المركبات على امداد رحباتها المتنقلة بالاعدة والمواد الضرورية لصيانة مركبات الوحدة او التشكيل العاملة معه . كما تعمل على دعمها أثناء العمليات برحبات متنقلة إضافية لمساعدتها في تنفيذ واجباتها . وتضع ادارة المركبات البرامج التدريبية الخاصة برفع الكفاءة الفنية لوحداتها العاملة في التشكيلات المقاتلة وهي المسؤولة عن هذه الوحدات فنياً وادارياً . وعلاوة على ذلك ، وفي ظروف المعركة الحديثة ، أصبح على الرجل الفني العامل في وحدات الاصلاح ان يتقن استخدام السلاح ، وهذا ما فرض إخضاع وحدات ادارة المركبات لبرامج التدريب القتالية بالاضافة الى برامج تدريبها الفنية . لقد تميزت المعركة الحديثة بتطورها الكبير

وعمق مسرح عملياتها بحيث أصبح واجب القوات المدرعة القيام باختراق مواقع العدو المحصنة في عمق ٢-١٠ كم يومياً ، حسب درجة مقاومة العدو ، ثم تأتي مرحلة المطاردة واستئثار النصر فتندفع الجيوش بمعدل تقدم وسطي قد يصل حتى ٣٥٠ كم في مرحلة واحدة . وتتميزت المعركة أيضاً بمعدل تقدم المشاة اليومي (٢٠-٢٥ كم) . وواضح ان هذه السرعة الكبرى والتوغل في العمق يفرضان شروطاً قاسية في عمل ادارة المركبات المسؤولة عن الامداد الفني . وان كفاءة اجهزة هذه الادارة ومستوى تدريبها هو الذي يضمن لها التغلب على جميع العقبات المترافقة مع التحرك السريع والسير الطويل . وان كل قصور في عمل ادارة المركبات ينعكس بصورة واضحة واكيدة على مسيرة العمليات القتالية بمجموعها ، وقد يتسبب هذا القصور في فشل العمليات ، وهذا هو ما أعطى ادارة المركبات اهميتها المتعاظمة في تنظيم القوات المسلحة ، وأبرز دورها الاساسي في معركة الاسلحة المشتركة الحديثة .

ويقع على عاتق ادارة المركبات الاحتفاظ باحتياطي القيادة العامة من القوة الضاربة (مدرعات - ناقلات) وصيانتها حتى يبقى في حالة استعداد تام لتلبية متطلبات القتال . ذلك ان المعركة الحديثة للأسلحة المشتركة قد تميزت باستزافها الكبير للقوى والوسائط ، ولهذا يعمل مدير الادارة على توقع الاحتمالات ، ووضع خطة للاحتفاظ باحتياطي القيادة حتى بداية الاعمال القتالية ، وعندما تتطور الأوضاع والمواقف لاستخدام الاحتياطي تطلب القيادة زج هذا الاحتياطي في الاتجاهات التي يتطلبها مسرح القتال . وعلاوة على هذا الاحتياطي تضع ادارة المركبات خطة التعويض بالوسائط وذلك لاكمال النقص في التشكيلات ، ويتم هذا التعويض عند إعادة التنظيم وقبل زج التشكيل أو الوحدة في معركة جديدة . علماً بأن عملية اكمال قوة التشكيل تساعد على متابعة تنفيذ واجباته القتالية والاستمرار في المعركة .

وتقوم إدارة المركبات بأهم عملية في السلم والحرب ، وهي اختبار النماذج الجديدة من المركبات والاعدة ، ودراسة ميزات المركبات من الناحية الفنية ، وتشكيل وحدة أو وحدات تجريبية ، يتم وضعها تحت الاختبار . وعندما يتم اتخاذ القرار باعدادها للعمل في صفوف القوات المسلحة يضع مدير الادارة مع الاجهزة الاختصاصية والإدارات الأخرى في القوات المسلحة اسس تنظيم هذا السلاح وقواعد استخدامه ، كما تضع ادارة المركبات المخططات

والبرامج التدريبية لاعداد الملاكات (الكادرات) الفنية اللازمة لاستخدام المركبات الجديدة وصيانتها . وتشكل القواعد الفنية لاستخدام المركبات والاعتدة الفنية المختلفة الأساس في استخدام هذه المركبات والاعتدة في الاطار التكتيكي . ونظراً لارتباط ادارة المركبات مع عدد من الادارات المختلفة فان تنسيق التعاون بين عمل هذه الادارات هو الاساس في نجاح تنفيذ مخططات ادارة المركبات وبرامجها .

ان ارتباط عمل ادارة المركبات بجميع صنوف الاسلحة والتشكيلات المقاتلة يفرض على مدير ادارة المركبات المعرفة التامة بتطورات الأعمال القتالية والواجبات التي تقوم بتنفيذها الوحدات والتشكيلات المقاتلة ، ولهذا يحضر مدير الادارة الاجتماعات والمؤتمرات الاساسية عند وضع مخططات العمليات ، كما يتم ابلاغه بالتطورات المتتالية بصورة مستمرة والمواقف المستحدثة في ميادين القتال حتى تتوافق مخططات ادارة المركبات مع مخططات العمليات ، وفي كثير من الاحيان يتم تكليف مدير ادارة المركبات بتنظيم مؤخره الجيش فيقع عليه عندها تنفيذ واجبات التأمين المادي والفني للعمليات المقبلة . واذا افترض ان هذه المؤخره قد تخدم قوة تتكون من ٣٣٠ ألف مقاتل ، واكثر من ٣٦٠٠ دبابة وقناص ، وما يزيد على عشرين ألف مدفع ، وقوة من الطيران قد تزيد على ثلاثة آلاف طائره - على نحو ما حدث لمدير ادارة المركبات عند تنظيم مؤخره الجيش ٤٩ أثناء عمليات قتال موسكو عام ١٩٤٣ - امكن تصور مدى الجهد الذي تضطلع به ادارة المركبات خلال الاعمال القتالية .

ونظراً لهذه المسؤولية الكبرى والاعمال الكثيرة التي تقع على عاتق مدير ادارة المركبات ، فان التنظيم الجيد لجهاز الادارة، والاشراف المستمر على سير عمله، ومعالجة كل قصور أو خلل فيه هو الواجب الأول لمدير الادارة الذي لا يمكنه ممارسة اعماله بنجاح إلا اذا توفر له جهاز فني واداري على درجة عالية من الخبرة والكفاءة بحيث يمكنه تلبية المتطلبات الدائمة في الوقت المناسب ما يضمن نجاح القوات المقاتلة في تنفيذ واجباتها .

(٤) الأردن (معارك ١٩٤٠ - ١٩٤٤)

الأردن منطقة تشمل الأراضي المرتفعة الواقعة في الجزء الغربي لحوض نهر الرين ، وتضم جزءاً من دوقية «لوكسمبورغ» وجزءاً كبيراً من الأراضي البلجيكية المجاورة لها ، وجزءاً من شمال شرقي

فرنسا ، وتوجد بها عدة مسطحات متصلة من الارض يتراوح ارتفاعها عن سطح البحر ما بين ٣٩٠ متراً و ٥٤٠ متراً تقريباً ، وتخرج من هذه المناطق الأنهار متدفقة بسرعة بين الصخور الصلدة التي لا تسرب الماء تجاه وديان ضيقة متعرجة فتصب المنفعة منها نحو الغرب والشمال في نهر «الموز» ، أما التي تندفع نحو الشرق والجنوب فتصب في نهر «الموزل» .

ويتألف سطح الهضبة من عدة رؤابي تفصلها منخفضات ضحلة توجد فيها مستنقعات ، وتغطي الغابات حوالي نصف مساحة الأردن الكلية سواء على الهضبة أو في الوديان . وتوجد الثلوج فوق المناطق التي يزيد ارتفاعها عن ألف متر لمدة شهر في السنة ، ونظراً لكثرة الرطوبة والسحب المنخفضة والضباب فوق التلال والغابات المتصلة فإن الأردن تبدو موحشة وباردة .

ورغم وعورة «الأردن» وعدم ملاءمتها لعمليات حربية واسعة النطاق ، خاصة بالنسبة للمدركات والآليات عموماً ، فقد شهدت هذه المنطقة معركتين كبيرتين خلال الحرب العالمية الثانية، استخدمت فيهما الدبابات والآليات بصورة ضخمة ، على خلاف توقعات عديد من القادة العسكريين السابقة لكلتا المعركتين .

وقد دارت المعركة الاولى في عام ١٩٤٠ ، والثانية في عام ١٩٤٤ . وكانت المعركة الاولى بمثابة الافتتاحية المدوية في «مارش» انتصارات الاولى للحرب الحافظة الالمانية «البلينزكريغ» ، على حين كانت المعركة الثانية تمثل «رقصة البجع» الاخيرة للمدركات الالمانية التي حاولت أن تستعيد أمجاد الحرب الحافظة بعدما ولت الظروف الموضوعية لنجاحها .

معركة الأردن الاولى (١٩٤٠) :

عقب احتلال الجيوش الالمانية لولندا في أواخر ايلول (سبتمبر) ١٩٣٩ ، دعا «هتلر» كبار قادته لاجتماع عاجل حيث عرض عليهم قراره بمهاجمة فرنسا قبل نهاية خريف ١٩٣٩ ، وبناء على ذلك أعدت خطة أولية لتحقيق ذلك في ١٩ تشرين الاول (اكتوبر) بواسطة الجنرال «فون براوخيتش» القائد العام للجيش والجنرال «هالدر» رئيس اركان الجيش . وكانت الخطة تقضي بأن توجه الضربة الرئيسية بواسطة مجموعة الجيوش «ب» بقيادة الجنرال «فون بوك» لاخترق هولندا وشمال بلجيكا بغرض تدمير اكبر جزء ممكن من جيوش الحلفاء هناك ،

والوصول إلى شواطئ بحري الشمال والمائش، تمهيداً للقضاء على بقية قوات الحلفاء في فرنسا ، وتهيئة الظروف الاستراتيجية لشن الضربة التالية ضد بريطانيا نفسها . ولذلك جهزت هذه المجموعة بالغالبية الساحقة من الفرق المدرعة والميكانيكية المتاحة للجهة الغربية وقتئذ، حتى تتوفر لها القوة الضاربة المتحركة الكافية، خاصة وأنها ستعمل في سهول صالحة تماماً لعمل المدرعات (٩ فرق مدرعة من أصل ١٠ فرق مدرعة ، فضلاً عن ٤ فرق ميكانيكية) بالإضافة لثلاثين فرقة مشاة كانت لديها .

وكلفت مجموعة الجيوش «أ» بقيادة الجنرال «فون رونشتدت» ، المؤلف من ٢٢ فرقة مشاة وفرقة مدرعة واحدة ، بتوجيه ضربة ثانوية عبر جنوب بلجيكا و «لوكسمبورغ» ، أي عبر «الأردن» ، بغرض حماية هجوم مجموعة الجيوش «ب» الرئيسي في الشمال من أي تدخل مضاد من الجنوب ، وذلك بأن يتقدم الجيش الثاني عشر على يسار المجموعة المذكورة مباشرة ، وينشئ سلسلة من المواقع الدفاعية لحماية جناحها، على حين يتقدم الجيش السادس عشر بعد اختراقه «لوكسمبورغ» لينشئ مواقع دفاعية إلى الشمال من خط ماجينو متجهة إلى الغرب وذلك في المناطق الواقعة بالأردن شرق «سيدان» الواقعة على نهر الموز قرب الحدود الفرنسية - البلجيكية .

أما مجموعة الجيوش «ج» بقيادة الجنرال «فون ليب» ، والمؤلفة من جيشين هما ١٨ فرقة مشاة ، فقد عهد إليها الدفاع عن خط سيفريد الالمانى المواجه لخط ماجينو أثناء تنفيذ العمليات الهجومية من جانب المجموعتين الاخرين .

وعندما اطلع الجنرال «فون مانشتاين» ، رئيس اركان مجموعة الجيوش «أ» وقتئذ ، على الخطة المذكورة في ٢١ تشرين الاول (اكتوبر) ١٩٣٩ ، والتي اطلق عليها اسم «المشروع الاصفر» ، كتب عدة انتقادات جوهرية لها ضمها عدة مذكرات رفعها إلى «فون براوخيتش» بموافقة «فون رونشتدت» مؤداهها أن الخطة المذكورة إنما تكرر خطة «فون شليفن» الموضوعه عام ١٩٠٥ وجرى تطبيقها ، مع تعديلها بعض الشيء، بواسطة مولتكه الصغير ، في بداية الحرب العالمية الاولى عام ١٩١٤ ، ومن ثم فإن قيادة الحلفاء تتوقعها ولذلك لن تتوفر الفرصة للمجموعة «ب» أن تحقق المفاجأة الاستراتيجية ، وتستطيع جيوش الحلفاء نتيجة لهذا تكوين جهة دفاعية متماسكة اما عند خط «انتورب - لياج - الموز» أو عند نهر السوم الاسفل .

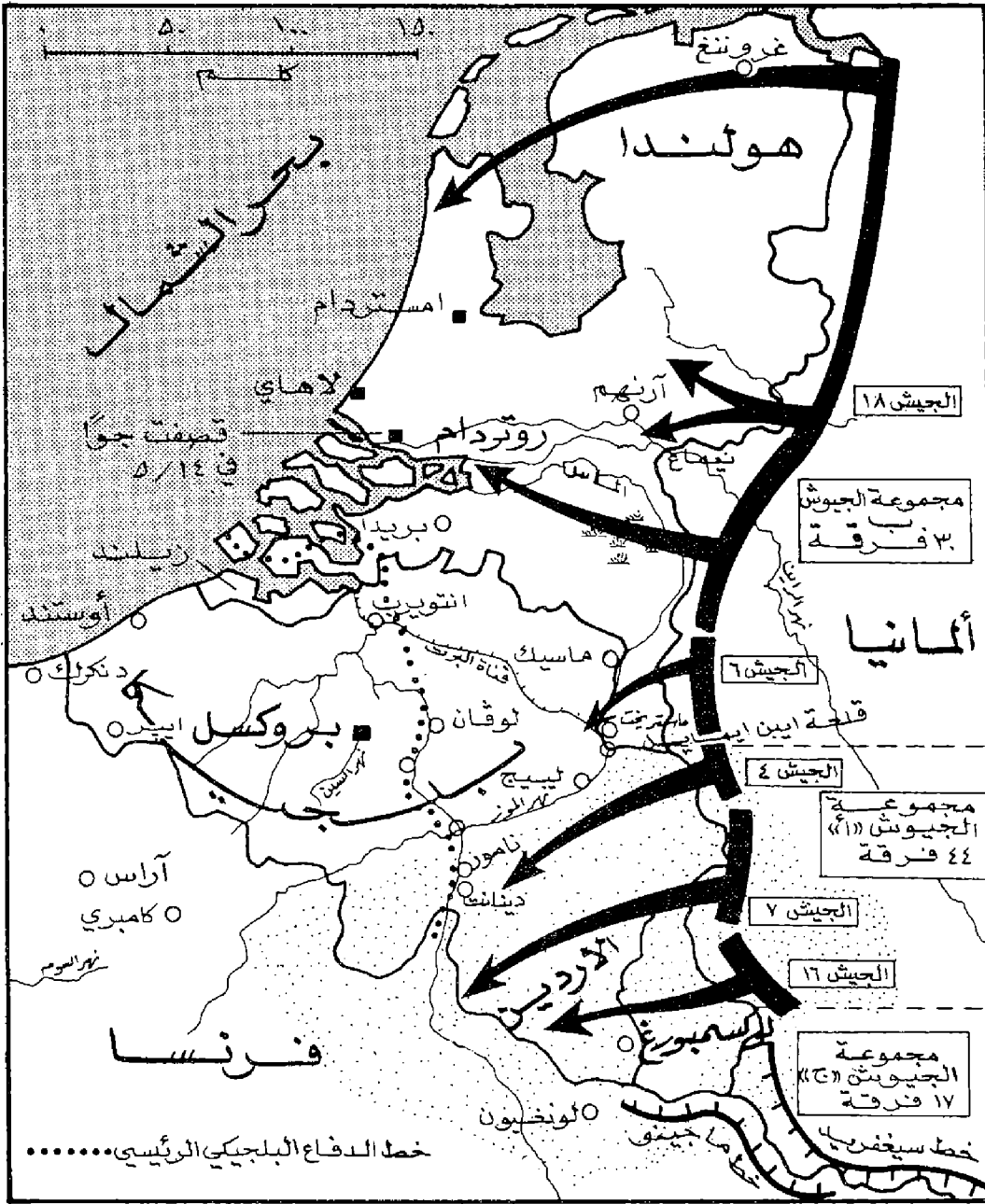

معركة الأردن الأولى (١٩٤٠)

وقدم «فون مانشتاين» اقتراحاً بخطة جديدة تقوم على أساس نقل مركز الثقل الرئيسي للعمليات الهجومية إلى مجموعة الجيوش «أ»، بعد أن تنقل إليها الكتلة الرئيسية من المدرعات، لأن الفرصة الحقيقية لتحقيق المفاجأة الاستراتيجية تكمن في هجوم مفاجيء خلال منطقة «الأردن» الوعرة حيث لا يتوقع الحلفاء تقدم المدرعات لعدم ملائمة الأرض لعملياتها، وعلى أن تخترق هذه القوات المدرعة الدفاعات الفرنسية عند «سيدان» عبر نهر الموز بسرعة، وهو امر ممكن نظراً لضعف هذه الدفاعات نسبياً وعدم توقع الفرنسيين الهجوم من هذا الاتجاه، خاصة وأن تقدم المدرعات في منطقة الأردن سيخفي الحجم الحقيقي لها ومن ثم تتحقق المفاجأة الاستراتيجية وبذلك تتحول طبيعة الأرض الوعرة في الأردن إلى ميزة لصالح المهاجمين، وعلى أن يعقب حرق خط الدفاع الفرنسي عند «سيدان» مواصلة الزحف بسرعة (بواسطة المدرعات والوحدات الميكانيكية) في اتجاه دلتا نهر السوم على شاطئ بحر المانش لقطع خطوط مواصلات قوات الحلفاء التي ستكون قد اندفعت إلى داخل بلجيكا لمواجهة هجوم مجموعة الجيوش «ب» الثاني، الذي سيتم في سهل بلجيكا الوسطى عند «لييج» و«نامور» بالإضافة لسهول جنوب هولندا، مع تغطيته بهالة كبيرة من المظاهر التي تكسبه في البداية طابع الهجوم الرئيسي (بواسطة عمليات إسقاط مظلي وأرار جوي واسعة النطاق في عمق كل من هولندا وبلجيكا).

وقد اخذ «هتلر» بخطة «فون مانشتاين» بعد سلسلة من محاولات العرقلة من جانب الجنرالين «هالدر» و«فون برواخيتش» وغيرهما من كبار الضباط الألمان ذوي التفكير التقليدي الذين عبر أحدهم عن شكوكه حول الخطة المذكورة بسخرية فقال: «أليس من فساد التفكير والمنطق اقتفاء أثر الخنازير البرية لمهاجمة الجيش الفرنسي». كما سخر الجنرال «فون بوك» قائد مجموعة الجيوش «ب» من الخطة، إثر إقرارها من قبل «هتلر» في ٢٤ شباط (فبراير) ١٩٤٠، خلال اجتماع عقد في ١٥ آذار (مارس) لمناقشة تفاصيلها فقال: «اتزلقون على بعد ١٥ كم من خط ماجينو (نظراً لأن «سيدان» كانت تبعد هذه المسافة عن نهاية تحصينات ماجينو) وتتخللون ان الفرنسيين سيكتفون بالتفرج عليكم؟ أرسلون مدرعاتكم دفعات دفعات عبر دروب «الأردن» النادرة وتسنون أن الطيران موجود؟ انتصرون انفسكم تعبرون «الموز» في نهار واحد، وتركضون نحو البحر في جهة جنوبية

وبناء على التعديل الجديد للخطة أعيد توزيع القوات المدرعة وفرق المشاة على مجموعات الجيوش بما يتلاءم ودورها في الخطة الجديدة، فأصبحت مجموعة جيوش «فون رونشتدت» تضم ثلاثة جيوش بدلا من اثنين هي: الجيش الرابع بقيادة «فون كلوغ» الذي ضم ١١ فرقة مشاة مترجلة، وفرقة مشاة محمولة، وفرقتين مدرعتين (الفيلق المدرع ٣٩ بقيادة «هوث») احدها بقيادة «رومل»، وكان مكلفاً بالزحف في شمال الأردن وعبور الموز عند «دينانت» لحماية الجناح الايمن للمجموعة المدرعة كلها. والجيش الثاني عشر بقيادة «فون ليست» المؤلف

طولها ٣٠٠ كم؟ صدقوني انكم تحملون...». وقد استعان «فون مانشتاين» بالجنرال «غودريان» قائد المدرعات الشهير، الذي كان يتبع قيادة مجموعة الجيوش «أ» في دراسة إمكان اختراق الدبابات لغابات الأردن، وافادة الاخير بأن ذلك ممكن التحقيق، وأن الشرط الاساسي لنجاح خطته هو ضرورة استخدام عدد كاف من الفرق المدرعة والفرق المحمولة (الميكانيكية). ولذلك أصر «فون مانشتاين» بشدة على ضرورة زيادة عدد الفرق المدرعة في المجموعة «أ» التي ستقوم بتوجيه الضربة الرئيسية.

مدرعات « غودريان » نهر « سيموا » فوق جسر عائم أقامه المهندسون ، نظراً لنسف الفرنسيين للجسور الأصلية ، وهناك تعرض الجسر لأول هجوم جوي لطائرات الحلفاء التي لم تتمكن من إصابته . ثم توالى الغارات الجوية بعد ذلك محدثة بعض الخسائر في عربات الذخيرة ، إلا أنها لم تكن من القوة لمنع الفرق المدرعة من مواصلة زحفها ، خاصة وأن الغابات كانت تحمي الكثير من آلياتها عن رؤية الطيارين . وفي مساء يوم ١٢ نفسه احتلت الفرقتان المدرعتان الضفة الشمالية لنهر الموز بما فيها مدينة « سيدان » ، وتأهبتا لعبور النهر في صباح اليوم التالي . وفي مواجهة فيلق « غودريان » المدرع هذا كانت توجد فرقتان من المشاة الفرنسية من الدرجة الثانية من جنود الاحتياط كبار السن ، وتنفصهما الاسلحة الكافية المضادة للدبابات . وقد



جنود المان يتقدمون في غابات الأردن

جهاز قطاع إحدى الفرقتين المطل من مرتفعات الضفة الجنوبية على غابات الأردن بنحو ٥٠ متعة من الاسمنت المسلح مسلحة بالرشاشات والمدافع المضادة للدبابات ، كما قامت القيادة الفرنسية خلال تقدم المدرعات الالمانية في الايام الثلاثة السابقة بتعزيز وحدات مدفعية الميدان المدعمة لفرقتي المشاة بحيث وصل عدد هذه المدافع إلى نحو ٢٠٠ مدفع (كان الجيش الفرنسي متفوقاً بصفة عامة على الجيش الالمانى في مدفعية الميدان إذ كان لديه نحو ١١٠٠٠ مدفع مقابل نحو ٧٧٠٠ مدفع لدى الجيش الالمانى . ولكن غالبية المدفعية الفرنسية كانت تقطرها الخيول ولذلك كان مجال مناورتها وتحريكها من قطاع لآخر محدود السرعة) عشية محاولة العبور الالمانية التي جرت في اليوم التالي مباشرة لوصول الفرق المدرعة إلى الضفة الشمالية ، وذلك على خلاف توقعات القيادة الفرنسية التي كانت تعتقد انه في حالة نجاح القوات الالمانية في اجتياز منطقة الأردن والوصول إلى الضفة الشمالية لنهر الموز فإنه يلزم للقيادة الالمانية نحو ٩ - ١٠ أيام حتى تستطيع إحضار وحدات المشاة والمدفعية والمهندسة اللازمة للقيام بهجوم وعبور ناجحين وبمخشد ملائم للقوى ، ومن ثم فإن هذه الفترة سوف تسمح للقيادة الفرنسية أن تحشد هي الاخرى قواتها الاحتياطية في منطقة الحرق المتوقع ، وتدور المعارك على نمط الحرب العالمية الاولى .

والواقع أن غالبية القادة الالمان كانوا يشاركون القادة الفرنسيين في توقعاتهم هذه ، وعلى رأسهم الجنرال « هالدر » رئيس الاركان ، أثناء المناقشات السابقة لحظة فون مانشتاين . وكان « غودريان »

وبذلك يتبين لنا أن الالمان لم يكونوا يتمتعون بتفوق على الحلفاء إلا في مجال الطيران . أما في المدرعات فكانت دباباتهم أقل عدداً ، وأضعف تسليحاً وتدريباً من غالبية دبابات الحلفاء (أي الدبابات الفرنسية) ولكن أسلوب تنظيم وقاتل فرق « البازر » الالمانية هو الذي أدى لتحقيق التفوق خلال المعركة ، خاصة وأن نحو ثلثي هذه القوة قد تركز في جبهة ضيقة غير متوقع أصلاً استخدام الدبابات فيها وهي غابات « الأردن » الوعرة . كما تميز الالمان أيضاً بأخذهم للمبادرة الهجومية ، وديناميكية عديد من قادتهم الذين كانوا يرافقون القوات نفسها ويبادرون بتعديل المخططات التكتيكية على ضوء التطورات الجارية التي يلمسونها مباشرة على الارض .

وقد بدأ الهجوم في الخامسة من صباح ١٠ أيار (مايو) ١٩٤٠ . وتقدمت فرق « غودريان » المدرعة الثلاث عبر حدود « لوكسمبورغ » بسرعة وسط ممرات غابات الأردن حتى وصلت الحدود البلجيكية مساء اليوم نفسه واصطدمت بالمواقع الدفاعية هناك ، وأمضت الليل في رفع الالغام وإزالة عوائق الطرق ، ثم واصلت التقدم يوم ١١ مشتبكة مع تشكيلات قنصة الأردن البلجيكين وقوات الفرسان الفرنسية عند « نيف شاتو » و « بويلون » و « هاباي لانوف » و « سانت ماري » .

وفي الوقت نفسه كان هجوم المجموعة « ب » على وسط « بلجيكا » وجنوب « هولندا » يتطور بسرعة ويجتذب اليه زحف القوات الفرنسية والبريطانية القوية المحتشدة في شمال غرب فرنسا . وفي يوم ١٢ عبرت

من ١٠ فرق مشاة . وكان مكلفاً بالزحف في الوسط تتقدمه مجموعة مدرعة مستقلة بقيادة « فون كليست » تضم الفيلق المدرع ١٩ بقيادة « غودريان » ويضم ٣ فرق مدرعة مهمتها توجيه الضربة الرئيسية عند « سيدان » والفيلق المدرع ٤١ بقيادة « رينهاردت » ويضم فرقتين مدرعتين ، وفرقة مشاة محمولة والفيلق ١٤ ويضم فرقتي مشاة محمولة .

والجيش السادس عشر بقيادة « بوش » ويتألف من ١٨ فرقة مشاة وكان عليه الزحف على مسيرة الجيش الثاني عشر لحماية جناحه الجنوبي . أما مجموعة جيوش « فون بوك » فقد كانت تتألف من جيشين يضمان معاً ٣٠ فرقة مشاة ، و ٣ فرق مدرعة ، وفرقة خيالة ، والحقت بها الفرقة السابعة المحمولة جواً . أما المجموعة « ج » فقد بقيت كما كانت تضم ١٨ فرقة مشاة فحسب . وبلغ مجموع الفرق الالمانية العاملة والاحتياطية في الجهة الغربية ١٣٦ فرقة ، من بينها ١٠ فرق مدرعة تضم ٢٥٨٠ دبابة عاملة ، تدعها قوة جوية يبلغ عددها نحو ٣٠٠٠ طائرة ، وذلك عند بدء الهجوم الالمانى فجر يوم ١٠ أيار (مايو) ١٩٤٠ .

على حين أن قوات الحلفاء (فرنسا وبريطانيا وبلجيكا وهولندا) كانت تضم ١٥٦ فرقة من بينها ٧ فرق مدرعة فرنسية . ولكن جزءاً كبيراً من الدبابات كان موزعاً على فرق المشاة والخيالة . وكان مجموع عدد الدبابات التي لدى الحلفاء عند بدء الهجوم الالمانى نحو ٢٦٥٠ دبابة عاملة ، ومجموع قوتهم الجوية نحو ١٠٠٠ طائرة عاملة فوق الجبهة .

وحده قد تمسك بضرورة الهجوم فور وصول المدرعات إلى ضفة الموز بضربة واحدة مفاجئة بكل القوة المتيسرة وفي نقطة حاسمة ، مع الاستعانة بالقصف الجوي المركز لمواقع المدفعية الفرنسية ، واستخدام المدافع المضادة للدبابات والمضادة للطائرات (باستخدامها كمدافع مضادة للدبابات) في قصف المنعآت المحصنة الفرنسية ، وذلك كبداية للمدفعية الثقيلة والميدانية التي سيطول وقت إحضارها مع ذخيرتها خلال ممرات الأردن . ولهذا نجحت قوات « غودريان » في عبور الموز يوم ١٣ ، ثم اختراق الدفاعات الفرنسية بعمق وللخارج على كلا جانبي الخرق يوم ١٥ . ثم اندفعت المدرعات بعد ذلك بسرعة حتى وصلت شاطئ المانش عند آبيشيل يوم ٢٠ أيار (مايو) .

وقد تبع فيلق « رينهاردت » المدرع فيلق « غودريان » مباشرة عبر ممرات الأردن الضيقة ثم اتخذ موقعه يوم ١٢ أيار (مايو) إلى يمينه في اتجاه « ميزير - شارل فيل » . واقتحم « الموز » أيضاً يوم ١٣ عند « مونترمي » . وتقدم أثر ذلك مباشرة الفيلق الرابع عشر من المشاة المحمولة وراء خطوط زحف فيلق « غودريان » لتأمين رأس الجسر عند « سيدان » وتدعيم مكنتباته من الأرض بعد ذلك . وفي الوقت نفسه كان فيلق « هوث » المدرع التابع للجيش الرابع قد وصل إلى « الموز » عبر « الأردن » الشمالي يوم ١٢ أيار (مايو) . وتمكنت فرقته السابعة بقيادة « رومل » من عبور النهر يوم ١٣ أيضاً عند « دينانت » ، واستكملت خرق المدرعات الفرنسية هناك يوم ١٥ . وهكذا اتسعت الثغرة التي فتحتها الفيالق المدرعة الثلاثة وبلغ عرضها نحو ١٠٠ كم ، وانسابت منها دبابات ٧ فرق مدرعة وآليات ٣ فرق مشاة محمولة ، وكانت غابات الأردن الوعرة هي طريق اقترابها غير المتوقع الذي نجحت في اجتيازه خلال ثلاثة أيام فقط . وهكذا لعبت « الأردن » دوراً استراتيجياً غير مباشر في هزيمة فرنسا عام ١٩٤٠ .

معركة الأردن الثانية (١٩٤٤) :

عقب هزيمة القوات الألمانية في معارك « نورماندي » خلال صيف ١٩٤٤ ، وزول قوات الحلفاء في جنوب فرنسا أيضاً خلال شهر آب (أغسطس) من الصيف نفسه اضطرت بقايا هذه القوات إلى الانسحاب من فرنسا وبلجيكا بسرعة ، واستطاعت أن توقف هجوم القوات الأمريكية الزاحفة بسرعة عند استحكامات خط سيففريد على

الحدود « الألمانية - الفرنسية - البلجيكية » بصفة مؤقتة ، إلى أن تعيد هذه القوات تنظيم شؤونها الادارية ، كما استطاعت أيضاً أن توقف اندفاع القوات البريطانية والأمريكية بقيادة المارشال « مونتغمري » في هولندا ، أثر فشل هذه القوات في الاستيلاء على « آرنهم » وتأمين جسور الراين السفلى في عملية « ماركت غاردن » التي جرت في النصف الثاني من أيلول (سبتمبر) ١٩٤٤ (انظر آرنهم) .

ولكن الموقف الاستراتيجي العام الذي كان يحيط بألمانيا النازية وقتئذ ، أي في نهاية ١٩٤٤ ، كان متدهوراً وباعثاً على اليأس ، ويحمل دلالات مؤكدة على النهاية الوشيكة للجهاز العسكري الألماني العدواني . فقد أحرزت الجيوش السوفيتية خلال العام سلسلة من الانتصارات في سبع عمليات ضخمة أدت إلى تحطيم نحو ١٢٧ فرقة ألمانية أو حليفة لألمانيا ، وحررت باقي المناطق المحتلة في أراضي الاتحاد السوفيتي باستثناء كورلندا ، كما حررت رومانيا وبلغاريا وجزء كبير من يوغسلافيا والحجر وسلوفاكيا وبولندا ، حيث أصبحت تقف عند نهر الفيسستولا قرب « وارسو » على مبعده نحو ٦٠٠ كلم من برلين .

ولكن القيادة الألمانية كان لا يزال لديها

قوات كبيرة في الجبهة السوفيتية تتألف من نحو ٣,١ ملايين جندي ، لديهم نحو ٢٨ ٥٠٠ مدفع وهاون ، وحوالي ٤٠٠٠ دبابة وقانص مدرع ، ونحو ٢٠٠٠ طائرة حربية ، إلا أن ميزان القوى كان قد تغير تماماً لصالح الجيش السوفيتي الذي كان يتألف في نهاية ١٩٤٤ من نحو ٦ ملايين جندي لديهم نحو ٩١,٤٠٠ مدفع وهاون ، وحوالي ١١ ألف دبابة وقانص مدرع ونحو ١٤ ٥٠٠ طائرة حربية .

أما في الجبهة الغربية المواجهة لقوات إيزنهاور الأمريكية - البريطانية فقد كان للقيادة الألمانية نحو ٧٤ فرقة ناقصة في عدد الرجال وكيات العتاد والسلاح ، لديها نحو ١٦٠٠ دبابة وقانص مدرع ، وحوالي ١٧٥٠ طائرة . وكان يواجه هذه القوات ٦٣ فرقة للحلفاء كاملة التسليح لديها نحو ٦٥٠٠ دبابة ، وتساندها نحو ٥٠٠٠ طائرة . والأهم من ذلك أن جيوش الحلفاء كانت تملك الوقود الذي يمكنها من ممارسة حرب حركة سريعة واسعة النطاق ، على حين كانت ألمانيا تعاني نقصاً خطيراً في الوقود نتيجة لضيق آبار بترول رومانيا ، وتدمير معظم مصانع إنتاج البترول الصناعي في ألمانيا خلال عمليات القصف الجوي الاستراتيجي عامي ١٩٤٣ و ١٩٤٤ .

وإزاء هذه الظروف كان أمام القيادة الألمانية

تموين الحامية الاميركية المحاصرة في باستوني من الجو

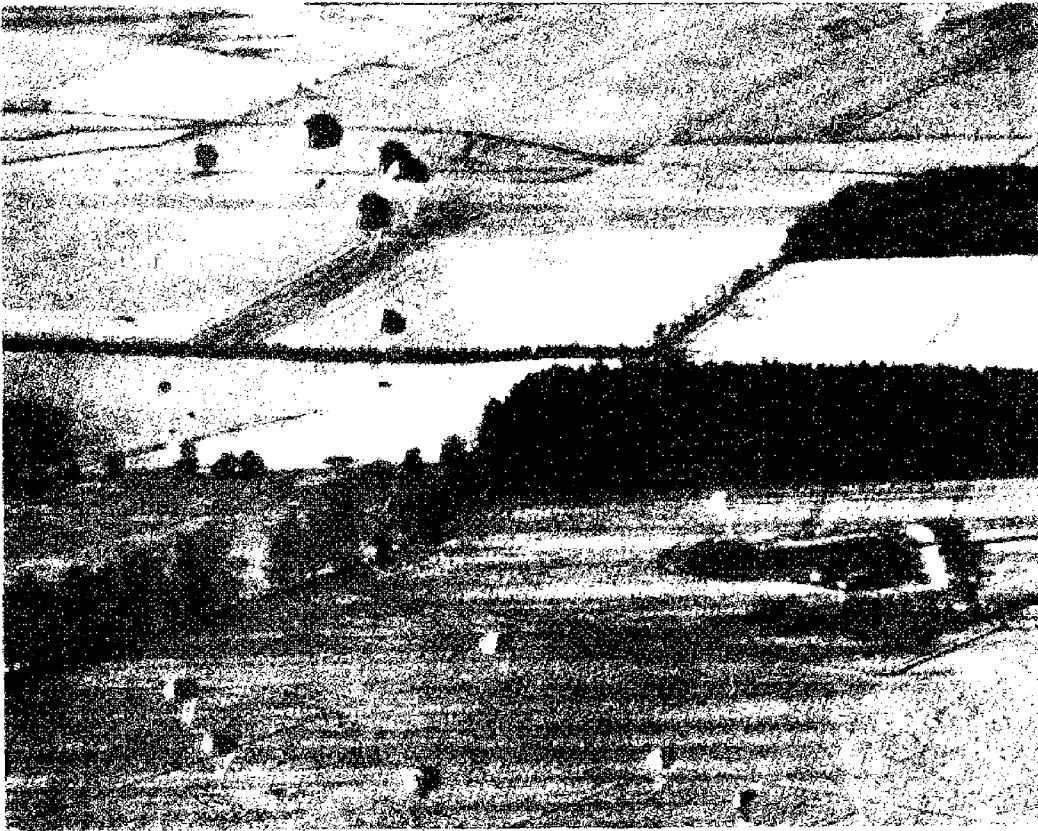

وإلى الشمال من الجيش الخامس المدرع «البازر» حشد جيش الحرس النازي «S.S.» السادس المدرع «البازر» بقيادة الجنرال «سب ديتريش» الذي ضم ٤ فرق مدرعة ، و ٤ فرق مشاة ، وفرقة مظليين ، وكانت تواجه قوات الفيلق الخامس الأمريكي ، التابع أيضاً لقيادة الجيش الأول ، وتضم ٤ فرق مشاة .

وقد كلف الجيش الخامس المدرع بتوجيه ضربة رئيسية عبر «لوكسمبورغ» في قطاع الفيلق الثامن الأمريكي (الفرقتين ٢٨ ، ١٠٦ المشاة تساندهما الفرقة التاسعة المدرعة) واحتلال مجموعة مدن الأردن الصغيرة ، وأهمها «بستوني» التي تسيطر على مفارق طرق هامة داخل حدود بلجيكا ، ثم الاندفاع بسرعة لعبور الموز عند «دينانت» و«جيفت» و«نامور» وكلف الجيش السابع بحماية الجناح الجنوبي للجيش الخامس وتأمينه . أما الجيش السادس المدرع فقد كلف بتوجيه ضربة رئيسية أخرى في شمال الأردن في قطاع الفيلق الخامس الأمريكي وعبور الموز عند «لييج» تقريباً . وبعد ذلك يتجه شمالاً نحو «انتويرب» ، ويتجه الجيش الخامس المدرع في الوقت نفسه إلى «بروكسل» وبذلك يتم عزل قوات الحلفاء في شمال بلجيكا وجنوب هولندا .

وقد بلغ مجموع القوات الألمانية المشتركة في الهجوم ٢٠ فرقة من بينها ٧ فرق مدرعة لديها نحو ١٠٠٠ دبابة وقانص مدرع ، وعدد جنودها يقارب ٢٥٠ ألف جندي وتدعمها نحو ١٠٠٠ طائرة حربية . واتخذت اجراءات أمن وسرية بالغة لضمان تحقيق المفاجأة الاستراتيجية والتكتيكية . ورغم ذلك فقد تسربت بعض أخبار الحشد الألماني المواجه للأردن إلى مخابرات الحلفاء في أوائل كانون الأول (ديسمبر) ١٩٤٤ ، وذلك على الرغم من قلة العملاء لديها في الأراضي الألمانية وصعوبة الاستطلاع الجوي فوق غابات الأردن خاصة في الشتاء . فعرف أن جيش البازر السادس قد شكل حديثاً وحشد غرب كولونيا ، وأن الجيش الخامس المدرع قد تحرك تجاه الأردن جنوباً ، كما أسر جندي ألماني في ٤ كانون الأول (ديسمبر) في قطاع الأردن وقال أن هناك ترتيبات لشن هجوم ألماني كبير ، وتأكدت أقواله بأقوال عدد آخر من الجنود الذين أسروا في أيام تالية واعترفوا بأن الهجوم سيتم في الاسبوع السابق لعيد الميلاد . ورغم ذلك فإن قيادة الحلفاء ، خاصة الجنرال برادلي قائد المجموعة ١٢ ، أساءت تقدير هذه المعلومات ولم تستنتج منها أية نوايا

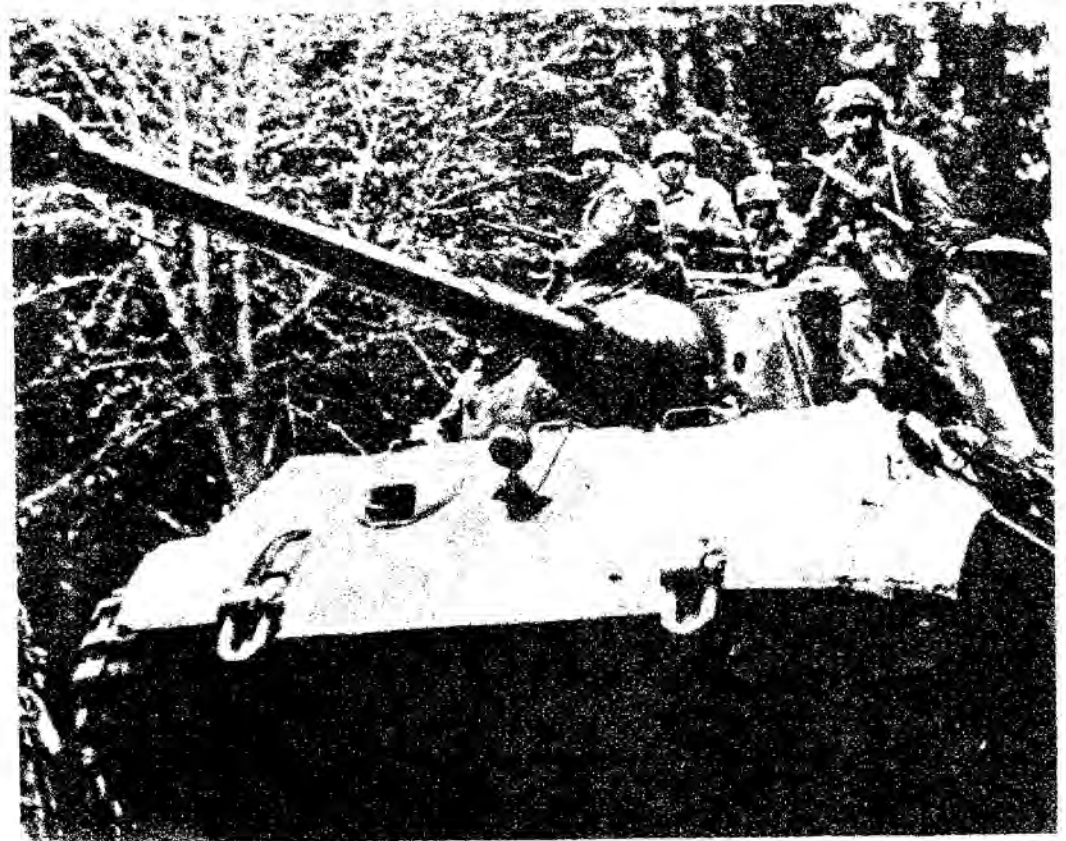

دبابة المانية «مارك ٥» في معركة الأردن الثانية (١٩٤٤)

في بلجيكا تجاه تحصينات خط سيفريد على حدود ألمانيا . ونظراً لأن قيادة الحلفاء («أيزنهاور» و«برادلي» قائد المجموعة ١٢ التي تضم الجيوش الأمريكية الأولى والثالث والتاسع) لم تكن تتوقع أية عملية هجومية ألمانية بصفة عامة خلال هذه المرحلة الأخيرة من الحرب، وخاصة في قطاع «الأردن» الوعر ، فقد وضعت وحدات الفيلق الثامن بقيادة الجنرال «تروى ميدلتون» التابع للجيش الأمريكي الأول في هذه المنطقة البالغ عرضها نحو ١٣٦ كم ، وكانت تتألف من فرق المشاة ٤ ، ٢٨ ، ١٠٦ والفرقة المدرعة التاسعة ، وجميعها فرق من الدرجة الثانية في مستوى التدريب أو الاعداد . وكانت معتبرة في حالة راحة وإعادة تنظيم في هذه المنطقة الهادئة ، ويبلغ اجمالي عددها نحو ٨٠ ألف جندي . وفي مواجهة هذا القطاع الضعيف من جهة «الأردن» حشدت مجموعة الجيوش «ب» بقيادة الجنرال «مودل» جيش البازر الخامس بقيادة الجنرال «فون مانتوفل» الذي ضم ٣ فرق مدرعة و ٤ فرق مشاة ، والجيش السابع بقيادة الجنرال «راند نيرغر» الذي ضم ٣ فرق مشاة وفرقة مظلات استخدمت كشاة .

أحد حلين : إما الاكتفاء بالدفاع الثابت في كلتا الجبهتين حتى النهاية ، وإما الاقدام على مغامرة هجومية أخيرة تحسن بعض الشيء من النتيجة السياسية الأخيرة للحرب بالنسبة لألمانيا . ولما كان اتساع الجبهة السوفييتية وضخامة القوة العسكرية السوفييتية لا يتيح فرصة نجاح مثل هذه المغامرة هناك ، فقد اختار «هتلر» وقادته الجبهة الغربية مكاناً ملائماً لتحقيق ضربة خاطفة مفاجئة تؤدي إلى «دنكرك» أخرى (انظر معركة دنكرك) ، وتخرج بريطانيا من الحرب ، وتجبر أمريكا على عقد هدنة مع ألمانيا التي تستطيع أثر ذلك أن تركز جهودها في الجبهة السوفييتية وتفرغ لصد الزحف السوفييتي على ألمانيا وشرق أوروبا ، خاصة وأن قوات الحلفاء كانت تهدد منطقة الرور الصناعية مباشرة .

وفي هذه المرة أيضاً اختار هتلر «الأردن» كنقطة انطلاق لهجومه غير المتوقع ، الذي أراد له أن يصل بسرعة عبر نهر الموز إلى ميناء «انتويرب» البلجيكي ، الذي تتمون عن طريقه قوات «مونتغمري» (المجموعة ٢١) المؤلفة من الجيش الكندي الأول والجيش البريطاني الثاني المرابطان في هولندا ، (بهما ١٥ فرقة) فضلاً عن الجيشين الأمريكيين التاسع والأول (بهما ٢١ فرقة) المرابطان

سربت في بداية الهجوم بين ثغرات المواقع الدفاعية مجموعة من وحدات الكوماندوس اجمالي قوتها نحو سرية مشاة ترتدي سترات امريكية فوق ملابسها الالمانية ويتحدث افرادها الانجليزية بلهجة امريكية مستخدمة نحو ٤٠ من سيارات الجيب الامريكية ،

و «جيفت» دون التمكن من عبور «الموز» ، على بعد نحو ٨٠ كم من خط ابتداء الهجوم وكان هذا هو اعتم تقدم حققه الالمان في معركة الأردن الثانية . وفي الوقت نفسه كانت القيادة الالمانية قد

هجومية ألمانية ، نظراً لأنها استبعدت أن تقدم القيادة الألمانية على شن هجوم واسع النطاق في ظل ظروف عدم التوازن الاستراتيجي العام ، خاصة وأن قوات الحلفاء كانت لا تزال تباشر عمليات هجومية في قطاع الجيش الامريكي الثالث بقيادة باتون ، وتستعد لمواصلة زحفها الهجومي في باقي القطاعات الاخرى خلال الشتاء ، وأن من غير المنطقي أن تبذل القيادة الالمانية احتياطها المدرع الاخير في هجوم كهذا خاصة في ظل نقص الوقود الشديد وتفوق الحلفاء الجوي .

بدأ الهجوم بقصف مدفعي شديد في الخامسة والنصف من فجر يوم السبت ١٦/١٢/١٩٤٤ وسط الظلام والضباب الخيم فوق ثلوج المنطقة لمدة تراوحت بين ٢٠ دقيقة في بعض النقاط و ١,٣٠ ساعة في نقاط اخرى ، على امتداد جبهة الأردن بين مدينة «مونشو» الالمانية في الشمال ومدينة «اشترناخ» في لوكسمبورغ بالجنوب . وتلى ذلك اقتحام مجموعات مختارة من صفوف وحدات المشاة للخطوط الامريكية في ١٢ موقعا . وتم اكتساح نقاط الانذار الامامية بسرعة ، وديت حالة من الفوضى والاضطراب في الفرقة ٢٨ المشاة الامريكية ، خاصة وأن وحدات المشاة الالمانية تسكنت خلال الظلام إلى مقربة شديدة من المواقع الامريكية قبل بدء القصف المدفعي ولذلك فاجأت هذه المواقع بسرعة ، إلا أن مقاومة بعض المواقع على الطرق المؤدية إلى «باستوني» في قطاع الجيش المدرع الخامس ، رغم تحملها خسائر فادحة واكتساحها في نهاية الأمر ، أدى إلى تعطيل وصول المدرعات الالمانية إلى «باستوني» خلال اليوم الاول للهجوم كما كان مخططاً من قبل ، واتاح الفرصة لآيزنهاور وبرادلي لارسال الفرقة المحمولة جواً ١٠١ إلى المدينة بطريق البر صباح يوم ١٩/١٢/١٩٤٤ (كان احتياطي الحلفاء الاستراتيجي يتألف فقط من الفرقتين المحمولتين جواً ١٠١ ، ٨٢ الامريكيتين) الأمر الذي حال دون سقوط باستوني رغم تطويق القوات الالمانية لها . واستمرت بقايا الفرقة ٢٨ والفرقة المدرعة التاسعة مع وحدات الفرقة ١٠١ محتفظة بتقاطع الطرق عند «باستوني» طيلة معركة الأردن الثانية ، وقد عملت قيادة الجيش المدرع الالمني الخامس على تحطيم المدينة رغم ذلك والتقدم بسرعة نحو نهر «الموز» إلا أن اضطراب خطوط مواصلاته المترتب على استمرار سيطرة حامية باستوني على مفرد الطرق ، أدى إلى ببطء التقدم وتوقفه يوم ٢٥/١٢/٤٤ على مقربة شديدة من «دينانت» (نحو ٦ كم)

معركة الأردن الثانية (١٩٤٤) الخطة الالمانية العامة

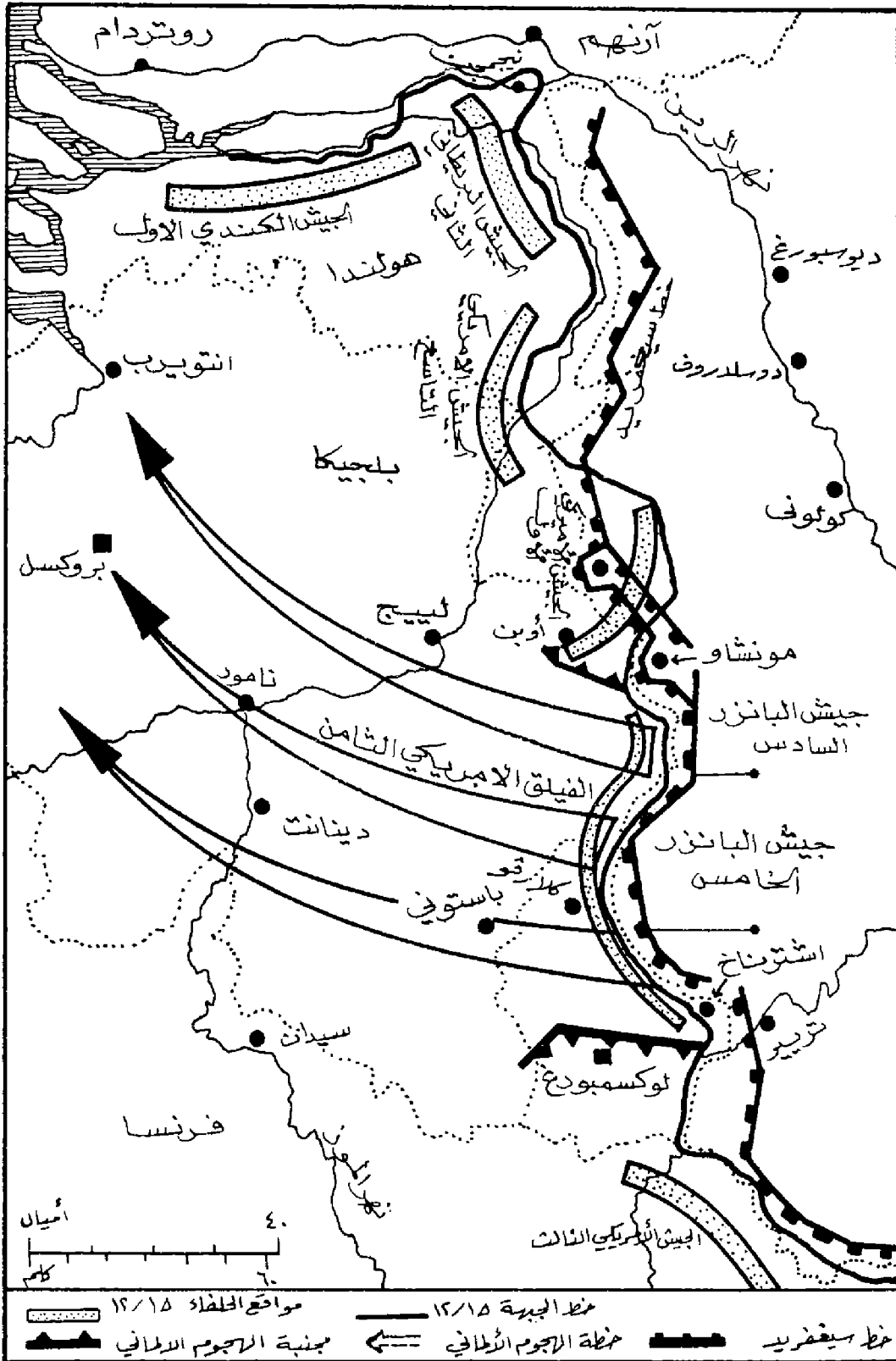

بقيادة «سكورزبي»، الذي قام في العام السابق باختطاف موسوليني من معتقله الايطالي بقوة محمولة في طائرات شراعية. وقامت هذه المجموعة بعدة عمليات تخريب هامة في مؤخرة القوات الامريكية تضمنت قطع خطوط التليفون وتحويل قوافل التموين والقوات إلى طرق خاطئة (بواسطة سيطرة رجال من هذه القوة يرتدون ملابس الشرطة العسكرية على حركة المرور في بعض تقاطعات الطرق). وقد تسبب نشاط هذه الوحدة في زيادة اجراءات الأمن والتأكد من كافة شخصيات الجنود الامريكيين في المؤخرة لمدة ١٠ أيام مما سبب ارتباكاً شديداً خاصة عندما قال أحد الأسرى أن هناك جماعة مكلفة باغتيال ايزنهاور وكبار القادة.

وكان من المفروض أن يشكل لواء مدرع كامل من دبابت امريكية ومركبات امريكية يتسلل للاستيلاء على جسور «الموز» سليمة، ولكن لم يمكن توفير العدد الكافي من هذه الدبابات الامريكية مسبقاً، وألغيت العملية نتيجة لذلك. كما كان من المفروض إسقاط نحو ألف مظلي الماني فوق الارض المرتفعة عند «مونت ريجي» قرب «ماليدى» في قطاع تقدم الجيش المدرع السادس للسيطرة على مفترقات الطرق الموجودة هناك، واعادة وصول تعزيزات للحلفاء من الشمال ريثما تصل مدرعات الجيش السادس. إلا أن عدد طائرات نقل الجنود التي أمكن جمعها كان قليلاً، كما أن خبرة الطيارين الجدد بعمليات الاسقاط المظلي كانت محدودة، ولذلك لم ينجح قائد المظليين إلا في تجميع نحو ١٠٠ جندي فقط في الليلة الثانية للهجوم، واخذ يشن سلسلة من اغارات الازعاج الصغيرة لعدة أيام على الطرق، ولما تأخر وصول مدرعات الجيش السادس المفترض اتجه بقوته الصغيرة شرقاً لملاقاها حيث وقع في أسر القوات الامريكية.

وعموماً فقد كان هجوم الجيش المدرع السادس فاشلاً إذ أوقف زحف جناحه الايمن في اليوم الاول عند «مونشو» في الشمال، وأوقف جناحه الايسر يوم ١٨/١٢/٤٤ بعد أن قطع نحو ٤٨ كم تجاه الغرب عند «ستافلوت» في ممر ضيق وعمر. ولم تفلح الجهود المبذولة بعد ذلك لمواصلة التقدم نظراً لوصول تعزيزات قوية للقوات الامريكية من الشمال إلى المنطقة المذكورة.

وكان من أبرز نجاحات الهجوم في قطاع الجيش المدرع الخامس نجاح فرقي المشاة ١٨، ٦٢ يدعمهما لواء من الدبابات في تطويق فوجين من الفرقة ١٠٦ المشاة الامريكية يوم ١٧/١٢/٤٤ وأسر

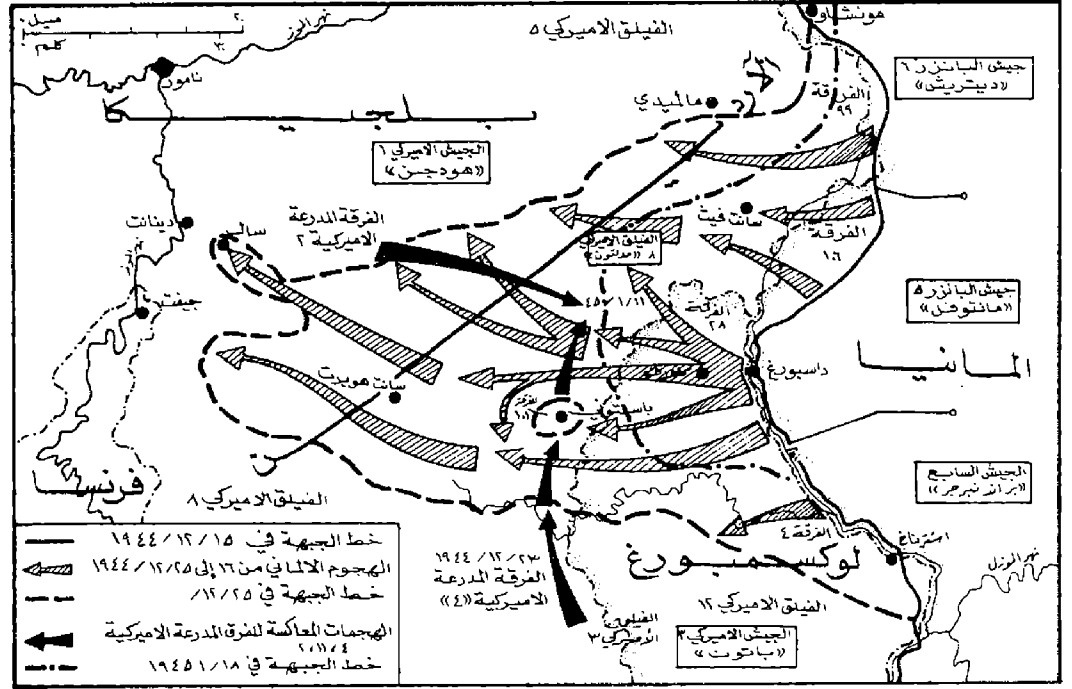

معركة الآردن الثانية (١٩٤٤)

مدفع اميركي م / د في معركة الآردن الثانية



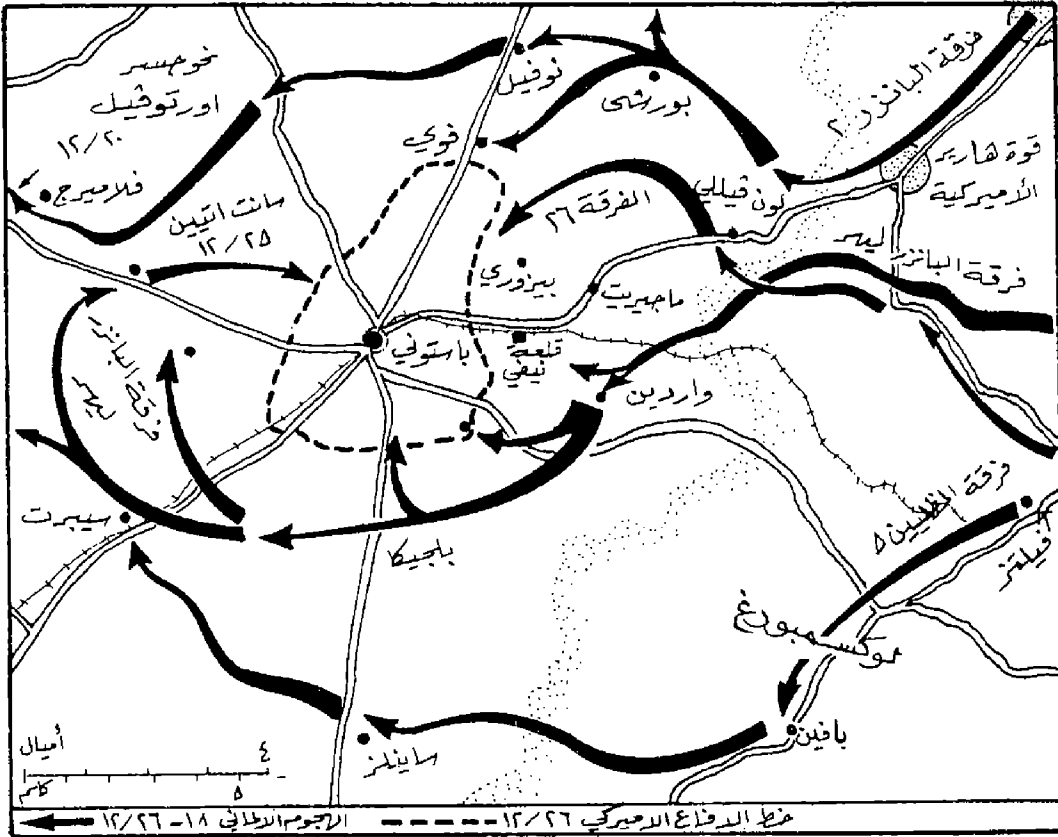

الآردن . معركة باستوني (١٩٤٤)

جهوداً كبيرة للوصول إلى نهر «الموز» قرب «دينانت» وفي اتجاه «نامور» بواسطة فرقة البانزر ٩ وفرقة المشاة الميكانيكية ١٥ ، اللتين كانتا في الاحتياطي العام ، إلا أن مقاومة الفرقة المدرعة الأمريكية الثانية تدعمها الفرقة المدرعة البريطانية ٢٩ حالت دون ذلك .

وقد تعرضت «باستوني» بعد ذلك لسلسلة هجمات المانية أخرى من وحدات ٨ فرق المانية في الفترة من ٣ إلى ٥ كانون الثاني (يناير) ١٩٤٥ ، وذلك لمنع فرق الجيش الثالث الست المهاجمة من الجنوب من الاستمرار في ضغطها وتطوير الجناح الجنوبي أو اجبار قواته المتقدمة على الانسحاب . وابتداء من ٤٥/١/٣ بدأ مونتغمري هجماته على الجناح الشمالي ، إلا أن شدة المقاومة الألمانية في مسالك الآردن الوعرة المليئة بالثلوج جعلت معدل الزحف البريطاني - الأمريكي ضئيلاً . وقد نشبت خلافات حادة طوال هذه المرحلة الاخيرة من معركة الآردن بين «مونتغمري» والقادة الأمريكيين سواء في الشمال أو الجنوب حول أسلوب ادارة المعركة نظراً لاسلوبه الحذر وعدم مبادرته بالهجوم المركز من الشمال على خلاف أسلوب «باتون» في الهجوم

الشمالي من الجهة ، خاصة بعد ان انقطع الاتصال بين الجيشين المذكورين وبقية جيوش مجموعة برادلي في الجنوب ، وعلى أن يستمر «برادلي» مسؤولاً عن ادارة الهجمات من الجنوب . ولقد أدى تمسك المدافعين عن «باستوني» وغيرها من مفترقات الطرق إلى اضطرار المدرعات الألمانية للسير عبر طرق فرعية مليئة بالوحل شكلت نقاط اختناق لمرور مختلف الآليات ، واعاقت زحف وامداد القوات ، وزادت من استهلاك الوقود ، ولذلك لم تستطع القوات المهاجمة أن تجلب معها بعد التقدم نصف مدفعيتها التي افتتحت بها الهجوم . لقد كانت معركة الآردن الثانية في الواقع معركة حول الطرق والجسور المحدودة في هذه الارض الوعرة . وابتداء من ٤٤/١٢/٢٣ بدأ الضباب ينقشع وتحسنت الاحوال الجوية نسبياً ومن ثم بدأ التفوق الجوي للحلفاء يلعب دوره سواء في قصف قوافل التموين خلال النهار أو في امداد «باستوني» المحاصرة من الجو . وفي ٤٤/١٢/٢٦ امكن للفرقة المدرعة الأمريكية الرابعة التابعة للجيش الثالث أن ترفع الحصار عن المدينة بعد سلسلة من الهجمات المضادة بدأت منذ يوم ٢٢ . وفي يوم عيد الميلاد بذل الجيش الخامس المدرع

نحو ٨٠٠٠ جندي نتيجة لذلك . واقترب مجموعة مكونة من ١٠٠ دبابة ، تشكل معظم الفرقة المدرعة الاولى ، «S.S.» بقيادة الجنرال «بيبر» من مقر قيادة الجيش الأمريكي الاول في «سبا» حيث كان يوجد على مقربة منه مستودع ضخم للوقود به نحو ٢,٥ مليون جالون ، وذلك مساء يوم ٤٤/١٢/١٧ ، مما اضطر قيادة الجيش الاول إلى إخلاء مقرها ، ونقل ما يزيد عن مليون غالون من البنزين إلى الخلف واحراق ١٢٤٠ ألف غالون آخر شكلت حاجزاً نارياً أمام الدبابات الألمانية فضلاً عن نسف بعض الجسور المقامة على نهر «سالم» . وقد أدى وصول الفرقة المدرعة الأمريكية الثالثة إلى المنطقة في اليوم التالي إلى وقف التقدم الألماني في هذا القطاع . وقام قائد هذه المجموعة المدرعة من الحرس النازي بقتل عدة مجموعات من الاسرى الأمريكيين بنيران الرشاشات ، مدعياً بعد الحرب أثناء محاكمته أن أوامر هتلر كانت تقضي بنشر حالة من الفزع أمام القوات المهاجمة . وقد اضطر جنود هذه المجموعة إلى ترك دباباتهم يوم ٤٤/١٢/٢٤ والانسحاب سراً على الاقدام نظراً لنفاذ وقودها وعدم وصول أي امدادات وقوة جديدة اليهم في مواقعهم المتقدمة . وقد لعب سوء الاحوال الجوية وكثافة الضباب دوراً مساعداً للهجوم الألماني خلال الاسبوع الاول نظراً لأنه منع طيران الحلفاء من التدخل في المعركة تماماً .

وابتداء من يوم ٤٤/١٢/١٧ بدأ «ايزنهاور» و «برادلي» يتخذان الاجراءات المضادة للهجوم الألماني في الآردن ، الذي اشتهر وقتئذ باسم هجوم «فون رونشتدت» نظراً لأنه كان يتولى القيادة العامة للجهة الغربية ، ولكنه في الواقع لم يكن يباشر قيادة فعلية مباشرة على الهجوم الذي كان يشرف عليه «هتلر» و «مودل» عبر قيادة «رونشتدت» ، فقرر أن تشن وحدات من الجيش التاسع هجمات على الجناح الشمالي للقوات الألمانية المهاجمة من الآردن ، وأن تشن وحدات من الجيش الثالث هجمات على الجناح الجنوبي وشق طريق إلى «باستوني» المحاصرة ، كما دفع مونتغمري بالفيلق ٣٠ من الجيش البريطاني الثاني إلى ضفة نهر الموز الغربية للسيطرة على معابره كإجراء احتياطي لمنع اندفاع القوات المدرعة الألمانية إذا ما استكملت خرق دفاعات الفيلق الثامن الأمريكي في الوسط . وفي ٤٤/١٢/٢٠ قرر «ايزنهاور» إسناد قيادة الجيشين الاول والتاسع إلى مونتغمري بالإضافة لقواته الاصلية لتوحيد قيادة قوات الحلفاء في القطاع

(٦) آرسين

(انظر غازات القتال).

(٨) الأرض

الأرض عامل هام يؤثر على العمل العسكري ويدخل كعنصر أساسي في تقدير الموقف واتخاذ القرار. ويختلف أثر هذا العامل بالنسبة الى نوع القوات (برية ، جوية ، قوات محمولة جواً) كما يختلف أثره أيضاً بالنسبة الى القوات البرية ذاتها (مشاة ، مدفعية ، مدرعات) - وتختلف النظرة الى ميزات الأرض حسب الموقف وحسب طبيعة العملية (هجوم ، دفاع ، معركة تصادية) وبما تقدمه الأرض من مساعدات أو عوائق لتنفيذ الاعمال القتالية المتنوعة سواء على المستوى التكتيكي (في استخدام الأسلحة) أو على المستوى العملي ، وعلى المستوى الاستراتيجي .

وتتبدل العوامل الناتجة عن تأثير الأرض تبديلاً بطيئاً من وجهة النظر العسكرية بحيث يمكن القول ان هذه العوامل شبه ثابتة . ومن المؤكد ان العمل الذي تمارسه الحضارات ، وما يرافقها من تطورات تقنية كبيرة قد ترك أثراً لا يمكن إنكاره في التعامل مع طبيعة الأرض وما توفره من مساعدات أو تكونه من عوائق . ولكن رغم ذلك فهناك أربعة عوامل ثابتة لا تتبدل . وهي : طوبوغرافية الموقع ، ومحاور المناورة ، والموانع الطبيعية ، وتوازن مساح العمليات .

العامل الأول : تبنى الطوبوغرافيا أكثر العناصر ثباتاً . ويحرر نفوذها وأثرها تقريباً من الوسائل التقنية ، ويفترض أي موقع من المواقع ، بالإضافة الى امكانية استخدام النيران ، أن يكون متمتعاً بالرؤية ويقدرات للتدخل أو المنع ، فكلما برزت وتأكدت أشكال الأرض كلما اتجهت الالتزامات الطوبوغرافية الى عدم التبدل . ويتوضح ذلك ، على سبيل المثال ، من خلال التشابه في تنفيذ الاعمال القتالية لحربي ١٩٥٦ و ١٩٦٧ بسين مصر واسرائيل ، كما يتوضح من ان العمليات الهجومية التي قامت بها قوات رومل في الحرب العالمية الثانية ، تتشابه مع الفتوحات الإسلامية من حيث التزامها بالتحرك على مواقع محددة . وإعادة تنظيم الجولان دفاعياً قد لا يختلف كثيراً عما كان عليه هذا التنظيم قبل حرب ١٩٦٧ . وان مجرد إلقاء نظرة على المواقع الدفاعية والتحصينات التي نظمت من قبل الاطراف المتصارعة في الحرب العالمية الثانية

من الجنوب الذي أدى لرفع الحصار عن « باستوني » . كما ظهرت خلافات في الرأي حول ضرورة الاحتفاظ باحتياطي من القوات وعدم دفعها كلها في العمليات الهجومية مباشرة ، كما كان « باتون » يفعل وفقاً لنظريته بأن الهجوم أفضل وسيلة للدفاع وضرورة إلقاء كل القوات المتيسرة دفعة واحدة ، وكان السبب الاساسي لحق الامريكيين على مونتنغري انه احتفظ بمعظم فرقته الاربعة البريطانية في الاحتياطي نظراً لأنه كان يريد لها سليمة لاستخدامها فيما بعد في الهجوم على الرور .

وقد أمر « هتلر » بتوجيه هجوم آخر في منطقة السار نحو « ستراسبورغ » يوم ١١/١/١٩٤٥ بواسطة ٨ فرق كانت هناك ، محاولاً الاستفادة من نقل معظم قوات الجيش الامريكي الثالث إلى جبهة الأردن تجاه « باستوني » . ولكن قوات الجيش الامريكي السابع استطاعت بعد مجهود شديد ان تصد هذا الهجوم وتمنع سقوط « ستراسبورغ » ، خاصة وانها استفادت من تحصينات خط ماجينو القديمة الموجودة في المنطقة في تدعيم دفاعها .

وفي هذه الاثناء كان « تشرشل » يضغط على « ستالين » حتى يبادر الجيش السوفييتي بالهجوم على نطاق واسع في الجبهة الشرقية لتخفيف الضغط الالمانى في « الأردن » والجبهة الغربية عموماً . وقد امر « ستالين » قادته العسكريين بتقديم موعد الهجوم العام المحدد للزحف نحو الاودر ، وبدأ الهجوم فعلاً يوم ١٢/١/١٩٤٥ ، بواسطة قوات « جوكوف » و « كونييف » البالغ قوتها نحو ٢٢٠٠٠٠٠ رجل موزعين على ١٦٣ فرقة لديها نحو ٦٤٠٠ دبابة و ٤٧٠٠ طائرة ، وعلى جبهة عرضها نحو ٤٨٠ كم ، فأمر « هتلر » يوم ١٣/١/١٩٤٥ ببدء الانسحاب من الأردن ، حيث توقف القتال تماماً هناك يوم ١٦/١/١٩٤٥ .

وقد بلغت جملة الخسائر الالمانية في المعركة وفقاً لتقدير المصادر الامريكية نحو ٧٠ ألف قتيل وجريح ، و ٥٠ ألف أسير ، ونحو ٥٠٠ - ٦٠٠ دبابة و ١٦٠٠ طائرة مقابل ٧٦٩٨٠ قتيل وجريح من قوات الحلفاء .

لقد كانت « الأردن » الثانية مقامة محكوماً عليها سلفاً من الناحية الاستراتيجية بالفشل ، رغم النجاحات التكتيكية التي حققتها في بداية الأمر ، واضطراب قيادة الحلفاء واخطائها وخلافاتها . وقد أدت إلى فقدان الجيش الالمانى لآخر احتياطي استراتيجي فعال كان يمكن أن يكون أكثر فاعلية في المعارك الدفاعية الاخيرة عن المانيا .

يبرهن ويثبت ان اختيار هذه المواقع قد جاء متوافقاً مع التنظيمات الدفاعية التي اقامها الرومان (الليمات) قديماً . وأبرز مثال هو خط ماريت في تونس الذي نظم في نفس الموقع الذي اقام فيه الرومان حصونهم . وفي أوروبا ذاتها فان خط ماجينو يتوافق مع التنظيمات الدفاعية التي أقيمت خلال حرب الوراثة الاسبانية .

العامل الثاني : إن دراسة أثر محاور المناورة على العمل العسكري تؤكد محافظة محاور المناورة ، وخاصة مفترقات هذه المحاور ، على درجة كبيرة من الثبات ، ويكفي فتح أطلس عسكري للملاحظة تجمع ساحات المعارك عبر القرون في مناطق معينة . وعلى سبيل المثال فهناك اختناق « الهلال الحبيب السوري » نحو دير الزور . وهناك محاور اقتراب الجولان ، ومحاور التقدم في سيناء ، وهي كلها تتشابه مع عتبه جميلو في أوروبا ، وهضبة كاسل وزاوية الليش . والدانوب الأعلى . وكل هذه الأمكنة مفترقات محاور إلزامية ، وتولد في غالب الأحيان مناورات متشابهة اذا تساوت الوسائط فيها .

العامل الثالث : إن قيمة عامل الموانع الطبيعية أقل ثباتاً من قيمة المحاور ، ذلك لأن إزالة الأشجار ، وتطور المواصلات ووسائل النقل ووسائل عبور الأنهار ، تجعلها تفقد بمرور الأيام جزءاً من أهميتها . فحاجز نهر الرين وقلاع لبيج كانت حواجز لا يمكن اقتحامها ، وجاءت القوات المحمولة جواً لتخترق المعركة من البعد الثالث متجاوزة كل الابعاد الارضية وحواجزها . كما أن استخدام المواد الكيميائية في حرب فيتنام قد حول مساحات كبيرة من الغابات الى مناطق شبه جرداء .

العامل الرابع : ويتعلق هذا العامل (توازن مساح العمليات) بالشكل العالمي للجغرافيا العسكرية أكثر مما يتعلق بطبيعة أرض مسرح العمليات ذاته . وهو لذلك يدخل في مجال الجغرافيا السياسية وينعكس ذلك في طبيعة تكوين القوات واستراتيجيتها . ومثال ذلك كون الصين والاتحاد السوفييتي من الدول القارية ، في حين أن أميركا وانكلترا واليابان دول بحرية أو جزيرية . ويؤثر التطور التقني في هذا العامل أكثر مما يؤثر في العوامل الأخرى للأرض وطبيعتها ودورها في الأعمال القتالية .

إن عامل طبيعة الأرض يؤثر على ادارة الحرب وعلى استراتيجية العمليات ولكنه يؤثر بالدرجة الأولى على المجال التكتيكي ، إذ أن الاشتباك في الجبال أو الغابات يختلف بطبيعته اختلافاً كلياً عن الاشتباك في الأرض المسهبة أو المناطق المبنية ،

ولا يمكن فحص عمل الأرض وما تحمله من معنى حاسم قبل الأخذ بعين الاعتبار نوع العملية (هجومية - دفاعية - تصادمية) وكذلك نوع وحجم القوات. وتؤثر الأرض على النشاط العسكري عادة بثلاث خصائص هي ما تقدمه من تسهيلات أو ما تشكله من عوائق، وما يتوفر فيها من ميزات المراقبة وحقول النظر، والحماية التي تقدمها ضد تأثير الأسلحة على مختلف أنواعها. ويمكن بعد ذلك ارجاع جميع الخصائص الأخرى إلى هذه الخصائص الثلاث. وما لا شك فيه أن تأثير الأرض الثلاثي هذا يجعل القتال أكثر تنوعاً وتعقداً وارتباطاً بالعلم، لأنه يتدخل في الخصائص الثلاثة ويعطيها قيمة إضافية. ولا تدخل فكرة السهل المنبسط المكشوف (أي الأرض التي لا تؤثر على العمل) إلا بالنسبة إلى الجماعات الصغيرة، وهي غير موجودة حتى في هذه الحالة إلا لفترة محدودة. أما عندما يتعلق الأمر بمفارز وقوات أكبر وتعمل لمدة أطول فإن خصائص الأرض ترتبط بالعمل وتختلط معه. وليس من المعقول، بالنسبة إلى جيش كامل، اختفاء كل تأثير للأرض حتى خلال فترة معينة كدة المعركة مثلاً. وهذا التأثير موجود دائماً بصورة عملية، ولكن قوته تختلف وتباين باختلاف طبيعة البلاد.

ان كل منطقة تختلف عن مفهوم السهل المكشوف الخالي من الحواجز بثلاثة أشكال رئيسية: وأول هذه الأشكال هو مظهر الأرض، أي ارتفاعاتها ومنخفضاتها. وثانيها هو الظواهر الطبيعية، كالمستنقعات والبحيرات والغابات. أما الثالث فهو المزروعات على اختلاف أنواعها وتؤثر الأرض في العمل الحربي تأثيراً متصاعداً في هذه الاتجاهات الثلاثة. فإذا ما تم تتبعها حتى نقطة معينة ظهرت هناك الأرض الجبلية، والأرض التي تقل فيها الزراعة وتغطيها الغابات والمستنقعات، والأرض التي تنمو فيها المزروعات العالية، والأرض الصحراوية. وتصبح الحرب في هذه الحالات كلها أشد صعوبة وتتطلب فناً أكبر.

ويتناسب تأثير المزروعات مع نوعها، ويأخذ هذا التأثير شكله الأكبر عندما تكون الأرض مقطعة تتخللها الحفر والحواجز الخشبية والأسوار ومناطق الطمي والمساكن العديدة المبعثرة والشجيرات الصنيرة الكثيفة. وتصبح الحرب أكثر سهولة في البلاد المنبسطة قليلة المزروعات. ولكن هذه البلاد لا تتمتع بهذه الصفة إلا بصورة عامة، والا إذا تجاهلنا مؤقتاً استخدام تدرجات الأرض من قبل المدافع. ويؤثر كل نوع من أنواع الأرض الثلاثة

بأسلوبه الخاص في عرقلة المسالك وتحديد سهولة المراقبة وتغطية القطعات. ويصبح الحاجز المعيق للرؤية كبيراً في الأرض المشجرة. أما في الجبال فيظهر الحاجز المعيق للتقدم. ويتحد هذان المانعان في أرض كثيرة المزروعات. وان أرضاً مشجرة جداً تجعل جزءاً كبيراً منها غير صالح للمرور إلى درجة ما، لأن صعوبات التقرب ونقص حقل النظر والمراقبة تمنع استخدام كل وسائل الحرق، ولكنها تسهل مع ذلك بعض الأعمال التي هي صعبة جداً في مناطق أخرى. وقد يكون من المستحيل تجمع القوى الكامل في الاشتباك على مثل هذه الأرض. ولكنها مقابل ذلك لا تسبب تقسيماً كبيراً كالتقسيم الذي تفرضه الجبال أو الأراضي المتقطعة. أي ان التقسيم في هذا النوع من البلاد حتمي اكيد لكنه أقل اتساعاً. وتؤثر صعوبة المسالك في الجبال بشكلين هما: ان المرور غير ممكن في كل مكان. وان الحركة في المكان الذي يسمح بالمرور حركة بطيئة وتتطلب جهداً أكبر. وهكذا يصبح اندفاع الحركات في الجبال محدوداً وتتطلب كل العمليات وقتاً أطول. ولكن للأرض الجبلية ميزة تتمثل في أن نقطة ما تسيطر عادة على نقطة أخرى. وان هذه الخاصية هي التي تؤدي إلى تقسيم القوى في البلاد الجبلية كثيراً. إلا أن هذه النقاط الحاكمة لا تتمتع بقيمة كبيرة في حد ذاتها فحسب، بل بفضل التأثير الذي تقوم به على نقاط أخرى أيضاً (انظر النقطة الحاكمة والنقطة المفتاح).

وتؤثر أنواع الأرض السابقة الذكر - عندما تميل إلى الحدود القصوى - تأثيراً كبيراً على قرار القائد، وذلك لأنها تضعف من المردود الذي لا يتناسب أبداً مع الجهد الذي يبذله المرؤوسون حتى اصغر جندي فيهم. وبقدر ما يتزايد التقسيم في الأرض تزداد صعوبة القيادة والسيطرة على القوات، فيترك كل فرد لبيادته. ومن الثابت ان تزايد التقسيم والتنوع والتعقيد يفسح مجالات أكبر لعمل الذكاء. وتكون أمام القائد ذاته فرصة لاظهار كفاءته القيادية.

ان دراسة عامل الأرض تختلف أيضاً حسب المستوى القيادي، فعند التخطيط للعمليات الكبرى يضع القائد وهيئات اركانهم مجموعة من المعطيات المطلوب توفرها، كالامداد، والتحرك، وحماية الجنود، وتنسيق التعاون بين القوات، وتوفير المؤن واللف والمياه والمحروقات في مسرح العمليات، بينما تقتصر دراسة عامل الأرض في مستوى الوحدات الفرعية على ما تقدمه الأرض من امكانيات حماية، ومن

عوائق للنظر واليران والتحرك، وهذا المعنى تأخذ الأرض الأهمية التكتيكية على مستوى الوحدات في حين تأخذ دراستها بالاعتبار متطلبات العمليات والاهداف الاستراتيجية على مستوى التشكيلات. لقد برهنت تجارب الحرب كلها على أهمية عامل الأرض ودوره الكبير في الصراع المسلح رغم كل تقدم تقني. وتظهر أهمية هذا العامل حتى في الحرب الذرية حيث تشكل طبيعة الأرض وطبوغرافيتها أثراً حاسماً في تقليص نتائج الضربات الذرية أو زيادتها.

(١) الإرغون تسفاني ليومي

المنظمة العسكرية القومية. منظمة اريابية صهيونية مسلحة. تأسست في عام ١٩٣١ بالاشتراك مع جماعة مسلحة من حركة بيتار الاريابية احتجاجاً على سياسة الهاغاناه الدفاعية. ونسقت نشاطاتها مع الاصلاحيين اليهود بزعامه جابوتنسكي، وشنت عمليات اريابية ضد العرب والانكليز في فلسطين، كما قامت بتدريب اليهود إلى فلسطين. وفي عام ١٩٤٠ انقسمت جماعة ليحي المتطرفة بزعامه ابراهام شتيرن، وهادنت الارغون الجيش البريطاني. وفي عام ١٩٤٣ اسلم متاحيم بيغن زعامه الارغون التي عادت إلى عملياتها الاريابية ضد العرب والانكليز رغم معارضة الهاغاناه والوكالة اليهودية اللتين اعتقدتا عدداً من قادة الإرغون وافرادها وسلمتهم إلى حكومة الانتداب، وخاصة بعد قيام جماعة ليحي بقتل اللورد مورين في القاهرة. ومن أهم عملياتها نسف فندق الملك داوود في القدس في ٢٢ تموز (يوليو) ١٩٤٦، والهجوم الوحشي على قرية دير ياسين العربية في ٩ نيسان (ابريل) ١٩٤٨. ولقد كانت علاقاتها مع الهاغاناه والوكالة اليهودية تتراوح بين العداء والتحالف حسب المواقف السياسية للوكالة. وفي ايلول (سبتمبر) ١٩٤٨ تم اندماج الارغون في الجيش الاسرائيلي. ولقد تم الاندماج بناء على أوامر الحكومة الاسرائيلية. واصدر الأمر آنذاك بن غوريون (الذي كان رئيس الحكومة ووزير الدفاع) فقامت قوات الهاغاناه بتطويق مراكز الإرغون في منطقتي ناتانيا وتل أبيب، وجردت أفرادها من السلاح، وأمرتهم بالانضمام بالقوة إلى قوات الجيش التي تألفت من كوادر وجنود الهاغاناه. وكانت سفينة «أليتينا» قد رست في ذلك الشهر في يافا وهي تحمل الاسلحة للإرغون من ميناء فرنسي بغية تفريغها في الميناء، ونقلها إلى معسكر الإرغون

الرئيسي في ناتانيا ، فأمر بن غوريون بتطويرها وإجبارها على التوجه نحو ميناء حيفا . ولما رفض قطبان المركب ذلك قصفتها قوات الجيش بالهاون ، وتم اخضاعها ومصادرة الاسلحة التي تحملها ، وسلمت إلى سلطات الجيش الاسرائيلي . (انظر بينغن) .

(١) أركان حرب

مجموعة الضباط والاشخاص المؤهلين العاملين مع قائد عسكري لمساعدته في قيادة القطعة الموضوعية تحت تصرفه في السلم والحرب . ولكل من القوات البرية والجوية والبحرية أركان حرب خاصة بها . وهناك أركان لكل سلاح ، كما أن لكل منطقة أو جبهة أو تشكيل أو قطعة عسكرية (حتى مستوى الكتيبة) «أركان حرب» خاصة . ويطلق اسم الأركان العامة على أركان حرب الجيش . أما أركان الحرب المشتركة فهي الأركان التي تعالج موضوعات ومسائل تتعلق بسلاحين أو أكثر من الاسلحة التالية : القوات البرية ، سلاح الطيران ، سلاح البحرية .

وتتلخص مهمة أركان الحرب - على مختلف المستويات - في مساعدة القائد على اعداد القطعة وقيادتها ، وذلك عن طريق جمع المعلومات ، وإعداد الأوامر ، ونقلها ، والاشراف على تنفيذها ، وتنظيم عمل المصالح المختلفة العاملة في خدمة القطعة المقاتلة . وترجع أهمية هذه الهيئة إلى أن القائد لا يستطيع الاهتمام وحده بجميع التفاصيل الخاصة بالقطعة أو القطعات التي يقودها . ولقد بدأت أهمية أركان الحرب بالظهور منذ منتصف القرن السابع عشر . وكانت آنذاك عبارة عن هيئة مؤقتة مهمتها دراسة الأرض ، واعداد المسيرات ومواقع الإقامة . وفي منتصف القرن الثامن عشر ، أوجد فريدريك الثاني هيئة أركان حرب فعالة . وقلدته بقية الجيوش الأوروبية . ولكن هذه الهيئة بقيت عبارة عن مجموعة من الضباط يختارها القائد العام بنفسه ، ثم يحلها بعد انتهاء المعركة . وفي أواخر القرن الثامن عشر خلقت الجيوش الأوروبية أركان حرب الجيوش ، وصار الضباط العاملون في هذه الهيئة يحملون على بزاتهم شارات خاصة . وفي قترتي الثورة الفرنسية والامبراطورية صار للفرق والأفواج أركان حرب خاصة بها ، تضم ضباطاً مختارين لمساعدة قادة هذه القطعات .

ومع تطور الجيوش وتمقيدات ادارة المعركة ،

صار عدد من الضباط الجدد يتبعون دورة خاصة في كلية الأركان ، يستلمون بعدها عملهم في هيئات الأركان دون الاحتكاك المباشر مع القطعات المقاتلة . ثم ظهرت عيوب هذا الاسلوب بعد حرب ١٨٧٠ - ١٨٧١ ، عندما لم يستطع ضباط أركان الحرب المؤهلون بهذا الشكل تنفيذ مهماتهم بكفاءة كافية في ظروف المعركة المتغيرة . لذا لجأت الجيوش إلى اعداد ضباط الأركان عن طريق اختيار خيرة الضباط العاملين في القطعات المقاتلة ، وأكثرهم كفاءة وخبرة ، وإلحاقهم بدورات في كليات الأركان ، أو كليات الأركان العليا ، ليستلموا بعد ذلك مناصبهم في هيئات الأركان المختلفة . وإذا كانت كليات الأركان تدرس الضباط التكتيك والاستراتيجية واللوجستيك فإن كليات الأركان العليا تدرسهما الاستراتيجية العليا والاعتماد والعلوم الانسانية الأخرى . ويوجد في سورية ومصر والعراق كليات أركان ، أما كلية الأركان العليا الوحيدة في الوطن العربي فهي اكااديمية ناصر في جمهورية مصر العربية . وتنقسم أركان الحرب إلى مكاتب (أو شعب) تكون مهماتها في السلم والحرب متشابهة على مختلف المستويات . وهذه الشعب هي : الشعبة الأولى أو شعبة التنظيم والادارة . أو شعبة الافراد . مهمتها الاهتمام بكل ما يتعلق بالقوة البشرية في القطعة . الشعبة الثانية ، أو شعبة الاستطلاع ، أو شعبة الاستخبارات العسكرية . مهمتها جمع المعلومات وتحليلها . الشعبة الثالثة أو شعبة العمليات . وهي مسؤولة عن التدريب العسكري في السلم والحرب ، وعن تخطيط العمليات وادارتها في زمن الحرب . الشعبة الرابعة أو شعبة الامداد والتأمين . وهي تهتم بسير جميع مصالح الشؤون الادارية كالنقل ، والامداد ، والتأمين ، والصيانة ، والاخلاء ، والاسعاف وكل ما يتعلق بالشؤون المالية واللوجيستية ولقد أنشأت فرنسا شعبة خامسة في عام ١٩٥٧ ثم حلتها في عام ١٩٦٠ . وكانت هذه الشعبة تهتم بالمسائل المتعلقة بمعنويات القوات المسلحة ، والعلاقات بين الجيش والأمة ، وقضايا الحرب النفسية . وكلها أمور تهتم بها في الجيوش العربية الأساسية الشعبة الثالثة . وفي أركان حرب الجيش اللبناني شعبة خامسة تهتم بالتراث العسكري والعلاقات العامة ، والاعداد المعنوي ، والاعلام العسكري . وينطبق تقسيم أركان الحرب إلى شعب على جميع هيئات أركان الحرب حتى مستوى لواء . أما أركان حرب الكتيبة فهي عبارة عن عدد محدود من الضباط المساعدين لقائد الكتيبة وبعض عناصر

فصيلة القيادة .

رأس هيئة أركان الحرب رئيس أركان ، يكون مساعداً حقيقياً للقائد . وهو يتابع مختلف نشاطات القطعة ، ويتمتع بصلاحيات واسعة ، ويكون له في أركان حرب الانساق العليا مساعدون يأخذون لقب مساعد رئيس الأركان . وفي الانساق العليا أيضاً «مكتب» يساعد القائد ، وهو يضم مجموعة من الضباط بما فيهم المرافقين . وتكون مهمة هذا المكتب تسير أعمال القائد ، والاتصال مع القيادة الاكبر ، أو مع السلطات غير العسكرية . ولكن أركان الحرب تبقى الهيئة المساعدة الاساسية المكلفة بجمع العناصر اللازمة لقرار القائد ، وانضاج هذا القرار . والسهر على سير الأمور بعد اتخاذ القرار من قبل القائد حتى يحقق هذا القرار أغراضه (انظر اتخاذ القرار) .

(٥) أرك رويال ، (حاملة طائرات)

حاملة طائرات بريطانية ، هي حاملة الطائرات الوحيدة التي تحمل طائرات لها اجنحة ثابتة لدى البحرية البريطانية . انزلت الى الماء في أيار (مايو) ١٩٥٠ ، وانتهى العمل بها في شباط (فبراير) ١٩٥٥ . وزنها القياسي ٤٣٠٦٠ طناً ، ووزنها بأقصى حمولة ٥٠٧٨٦ طناً . طولها ٢٥٧,٦ متراً ، وعرضها ٣٤,٤ متراً ، وارتفاع غانصها ١١ متراً ، وعرض سطحها المخصص للطيران ٥٠,٦ متراً . وتبلغ قوة دفع محركاتها ١٥٢ ألف حصان . وتصل سرعتها الى ٣١,٥ عقدة في الساعة . ولها طاقم مؤلف من ٢٦٤٠ رجلاً بما في ذلك أفراد الوحدة الجوية العاملة على سطحها . وتتمتع حمل ٣٠ طائرة بأجنحة ثابتة و ٦ طائرات هليكوبتر . وتتمتع بباربع نقاط دفاع رباعية لاطلاق صواريخ سطح - جو من نظاز «سي كات» . اطلق عليها في البدء اسم «أريزتايل» ، واجريت عليها عمرة شاملة استمرت ثلاث سنوات من عام ١٩٦٧-١٩٧٠ . ولها درع سماكته ١١٥ مم من الفولاذ حول جسمها الخارجي و ١٠٠ مم ينظي سطحها المخصص للطيران .

(٣) أرماس (يوم)

(انظر القادسية) .

(٤) آرنهم (معركة) ١٩٤٤

عقب انتهاء دور القوات المحمولة جواً الأمريكية والبريطانية في تأمين جناحي قوات الإنزال البرمائي في نورماندي الذي بدأ يوم ٦ حزيران (يونيو) ١٩٤٤ (انظر معركة نورماندي) سحبت هذه القوات إلى بريطانيا (وكانت تضم الفرقة ٦ البريطانية والفرقتين ٨٢، ١٠١ الأمريكيةين) لإعادة تجهيزها وتدريبها تمهيداً لاستخدامها في عمليات أخرى مماثلة. وفي ٨ آب (أغسطس) من العام نفسه شكل الجنرال «أيزنهاور»، بصفته القائد العام للقوات الحلفاء في غرب أوروبا، الجيش الأول المحمول جواً من الفرق الأمريكية ١٧، و٨٢، و١٠١، والفرقتين البريطانيتين ١ و٦، ولواء مظلي بولندي، وأسند قيادة هذا الجيش لجنرال جوي أمريكي يدعى «بريتون» كان يشغل منصب قائد القوة الجوية الأمريكية التاسعة أثناء عملية نورماندي، ويعاونه كرئيس أركان جنرال بريطاني يدعى «براوننج» كان يعتبر بمثابة أبو القوات البريطانية المحمولة جواً. وقد جرى التفكير والاعداد لاستخدام وحدات من الجيش المذكور في عمليات مساعدة للقوات البرية بفرنسا، ولكن الزحف السريع لهذه القوات خلال شهر آب (أغسطس) وبداية أيلول (سبتمبر)، الذي أعقب انهيار الجبهة الدفاعية الألمانية في نورماندي أدى إلى إلغاء هذه العمليات قبل تنفيذها. ولذلك كان قادة وجنود هذا الجيش يشعرون بحالة بطالة وضيق نفسي لعدم مشاركتهم في إحقاق الهزيمة بالقوات الألمانية، ويطالبون بضرورة إشراكهم في القتال على أي نحو.

وفي هذا الوقت كان «أيزنهاور» يواجه صراعاً شديداً بين كل من «مونتغمري» قائد مجموعة الجيوش ٢١ (الجيش البريطاني الثاني والجيش الكندي الأول) و«برادي» قائد مجموعة الجيوش ١٢ (الجيشان الأمريكيان الأول والثالث). حول اتجاه الضربة الرئيسية لقوات الحلفاء خلال المرحلة التي أعقبت عبور نهر السين. فقد كان «مونتغمري» يرى أن تركز قوات المجموعتين جهد قوتيهما (وقدرها ٤٠ فرقة) في المنطقة الواقعة بين باريس إلى الغرب حتى ساحل المانش، في زحف يتجه نحو الشمال الشرقي تجاه بلجيكا وهولندا لعبور الرين من هناك، والالتفاف شرقاً بعد ذلك حول منطقة «الروور» الصناعية التي لا تستطيع ألمانيا بدونها الاستمرار في الحرب. على حين أن «برادي» كان يرى، على ضوء التقدم السريع الذي أحرزه بواسطة قوات

المجموعة ١٢ تجاه الشرق مباشرة عبر نهر «الموزل» تجاه منطقة السار على الحدود الفرنسية - الألمانية، وعبور الرين أثر ذلك جنوب فرانكفورت، ومن ثم يكون دور المجموعة ٢١ في الشمال ثانوياً. وكانت صعوبة امداد قوات كل من المجموعتين باحتياجاتهما من الوقود والذخيرة والمؤن بنسب متوازية وكافية لمواصلة الهجوم بفاعلية، نظراً لطول خطوط المواصلات الناتج عن عدم فتح معظم موانئ ساحل المانش الفرنسية والبلجيكية للملاحة، تشكل السبب الرئيسي لعدم قدرة جيوش الحلفاء على التقدم على مواجهة عريضة وضيق فرص التحطيم الأخير للقوات الألمانية المنهزمة قبل حلول الشتاء، رغم تمتع قوات الحلفاء بنسبة تفوق ضخمة للغاية في أوائل أيلول (سبتمبر) بلغت حوالي ٢٠ ضد ١ في الدبابات و ٢٥ ضد ١ في الطائرات (أثبتت الوثائق الألمانية بعد انتهاء الحرب أنه لم يكن لدى الجيش الألماني في الجبهة الغربية وقتئذ سوى ١٠٠ دبابة تقريباً صالحة للقتال ونحو ٥٧٠ طائرة صالحة للعمل، مقابل نحو ٢٠٠٠ دبابة للحلفاء كانت تزحف في رؤوس الرماح المتقدمة، وحوالي ١٤ ألف طائرة حربية عاملة كانت متاحة لهم آنذاك). وفي ٤ أيلول (سبتمبر) تمكنت القوات المدعمة البريطانية من احتلال ميناء «انتويرب» البلجيكي، ولكنها لم تسارع إلى احتلال جسور «قناة البرت» وعبورها بسرعة، نظراً لسيطرة الاحساس العام على قوات وقيادة الحلفاء بعدم قدرة القوات الألمانية على إعادة التنظيم والاستمرار في القتال، ولذلك أمكن للقوات الألمانية (المؤلفة من وحدات مظليين ومجندين جدد جمعت على عجل) أن توقف زحف قوات الجيش البريطاني الثاني عند قناة «الموز - اسكوت» اثر استئنافها التقدم مرة أخرى يوم ٧ أيلول (سبتمبر)، مستفيدة من كثرة القنوات المنتشرة في أرض المنطقة المليئة بالمستنقعات والسبخات الرخوة. ولذلك وضع مونتغمري خطة للتغلب على الموانع المائية العديدة التي تفصل الجيش الثاني عن الرين عند اجتيازه الأراضي الهولندية نحو مصبه في بحر الشمال) تسمح له بتحقيق اندفاع سريع يهدد الجناح الشمالي الغربي لمنطقة «الروور» الصناعية قبل أن تدعم القوات المدافعة عن سلسلة القنوات المائية الهولندية، والمؤلفة من وحدات الجيش المظلي الأول الذي جرى تشكيله بسرعة بقيادة الجنرال «كارل شتودت» قائد القوات الألمانية المحمولة جواً الشهير (انظر معركة كريت).

وتقضي خطة مونتغمري هذه باستخدام قوات

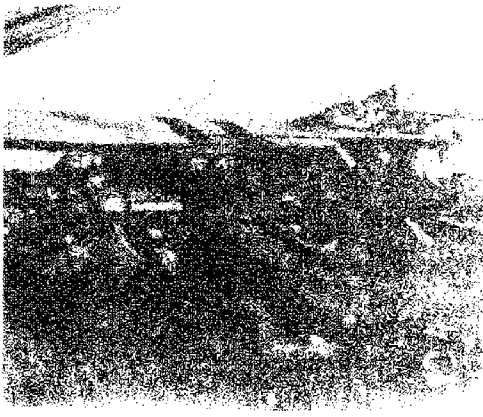

طائرة شراعية تنزل الإمدادات في آرنهم



مظليون بريطانيون في آرنهم

مهندسون بريطانيون يرفعون العبوات (جسر نيجمجن)

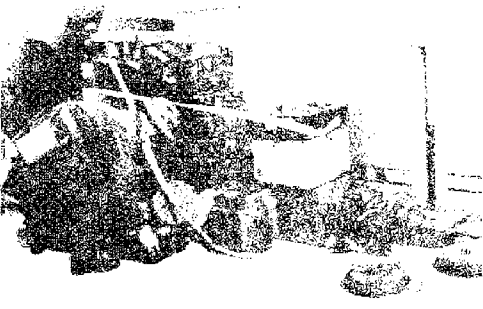

خلال النهار التالي مباشرة لتقليل مخاطر الضعف النسبي لقوة هجوم الفرقة الاولى ، ولكن بريرتون رفض هذا الاقتراح حتى لا تتكرر اخطاء ازال القوات في اماكن خاطئة خلال الظلام كما حدث في النورماندي ، نظراً لعدم تدريب اطقم الطيارين بصورة جيدة على الملاحة الليلية الدقيقة ، ولذلك تقرر أن يتم ازال الموجة الاولى في نهار ١٧ ايلول (سبتمبر) والموجة الثانية في اليوم التالي نهاراً أيضاً . وفي الليلة السابقة للهجوم قامت ٢٠٠ قاذفة قنابل ذات اربعة محركات من طراز « لانكستر » البريطانية و ٢٣ طائرة « موسكيتو » (مقاتلة ليلية وقاذفة خفيفة بعيدة المدى) بقصف اربعة مطارات المانية في هولندا ، وفي الوقت نفسه قامت ٥٩ قاذفة قنابل بريطانية اخرى بقصف مواقع بطاريات المدفعية المضادة للطائرات الالمانية في هولندا . وتم اختيار هذه الاهداف بحيث لا تكتشف محاربات السلاح الجوي الالماني الممرات الجوية التي ستجتازها طائرات النقل ، وقد تم إلقاء نحو ١٠٠٠ طن من القنابل على هذه الاهداف جميعاً .

وفي الصباح الباكر استأنف الطيران قصفه التمهيدي للعملية ، فقامت ٨١٦ قاذفة تصحبها ١٦١ مقاتلة بمهاجمة ١١٧ موقعاً للمدفعية المضادة للطائرات ، وألقت عليها نحو ٣١٣٩ طنّاً اخرى من القنابل ، مطهرة بذلك ممرين كبيرين لطائرات النقل . وبعد أن انقشع ضباب الصباح تماماً أقلت الموجة المهاجمة الاولى من القوات المحمولة جواً من ٢٤ مطاراً بريطانيا داخل ١٥٤٤ طائرة نقل ، و ٤٧٨ طائرة شراعية ، تصحبها ١١٧١ طائرة مقاتلة لحمايتها من طيران العدو . وقد استطاعت المدفعية الالمانية المضادة للطائرات أن تسقط ٣٥ طائرة « داكوتا » و ١٣ طائرة شراعية فقط ، وكانت التقديرات السابقة للخسائر في طائرات النقل والطائرات الشراعية تصل إلى ١٥٪ و ٤٠٪ بالنسبة لكلا النوعين على التوالي . وقد حاولت ٣٠ مقاتلة المانية أن تعترض طريق الطائرات ، ولكن المقاتلات اسقطت منها ٧ طائرات فابتعدت المقاتلات المتبقية أثر ذلك .

وقد طارت طائرات النقل على ارتفاع منخفض نسبياً وداخل تشكيلات منضمة ، واسقطت بدقة كبيرة نحو ١٦٥٠٠ مظلي من الفرق الثلاث ، كما هبطت ٤٢٥ طائرة شراعية تحمل سيارات الجيب ، والمدافع م/د ، والهاوتزر الخفيفة ، في المواقع المحددة لها مسبقاً . واستطاعت الفرقة ١٠١ التي هبطت إلى الشمال

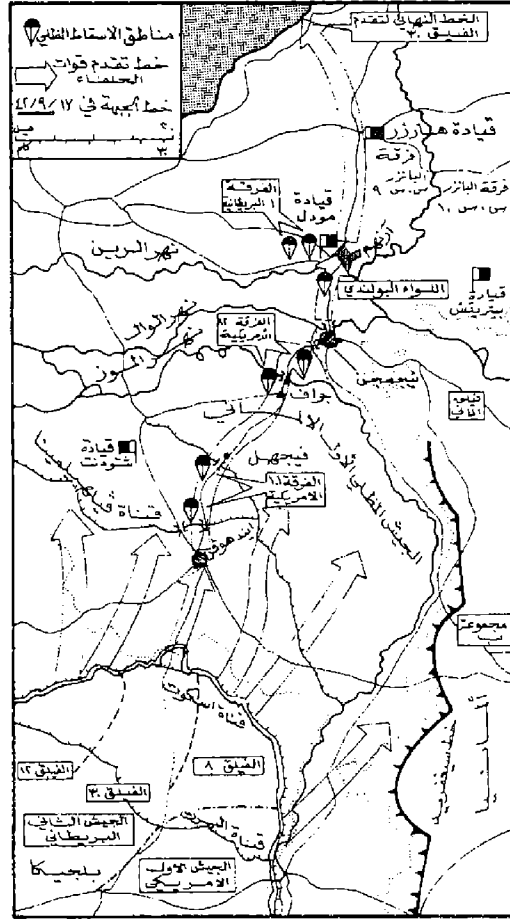

آرنهم . ممركة « ماركت غاردن »

بساطاً محمولاً جواً « Airborne Carpet » على حد تعبير المارشال « مونتغمري » ، وبلغ عدد طائرات النقل المتاحة للعملية والموجودة لدى القيادة التاسعة الامريكية للنقل الجوي والمجموعتين البريطانيتين ٣٨ ، ٤٦ للنقل الجوي نحو ١٢٥٠ طائرة « س-٤٧ » « داكوتا » و ٣٥٤ قاذفة بريطانية محمولة إلى طائرات نقل ، ولم تكن هذه الطائرات بالاضافة إلى الطائرات الشراعية التي تستطيع قطرها قيادة على نقل أكثر من فرقتين فقط في الموجة الاولى . ولذلك كان لا بد من نقل القوات على موجتين ، وأدى ذلك إلى أن الفرقة البريطانية الاولى لم تتوفر لها طائرات لنقل أكثر من لواء مظلي واحد وجزء من لواء المشاة المحمول بالطائرات الشراعية « Glidermen » والقيادة المتقدمة للفرقة فحسب ، أي ما يوازي نحو ثلث القوة الاصلية الممدة والتي تضم لوائين بريطانيين ، ولواء مظلات بولندي ، ولواء مشاة بريطاني محمول بالطائرات الشراعية . ولذا ضعفت القدرة الهجومية للفرقة لحظة بدء العملية . وقد اقترح السلاح الجوي البريطاني أن يتم ازال الموجة الاولى خلال الليل قبل أول ضوء حتى يمكن ازال الموجة الثانية

ضخمة من جيش الحلفاء الاول المحمول جواً في تحقيق استيلاء خاطف للجسور المقامة على ٦ قنوات وأنهار تنسب بالجسر المقام على « الرين » عند مدينة « آرنهم » التي تبعد عن مواقع الجيش البريطاني الثاني عند قناة « الموز - اسكوت » نحو ١٥٧ كلم إلى الشمال ، على حين يتقدم الفيلق ٣٠ من الجيش المذكور على امتداد الطريق البري الذي يربط هذه الجسور للاتصال بالقوات المحمولة جواً حتى يصل « آرنهم » ويواصل زحفه حتى خليج « زيدرزوي » عازلاً بذلك مدن هولندا الرئيسية « روتردام » و « امستردام » و « لاهاي » عن المانيا ، ومن هناك يستعد للانتفاف شرقاً نحو حوض « الرور » . ويحمي جناح الفيلق ٣٠ الايمن الفيلق ٨ ، ويحمي جناحه الايسر الفيلق ١٢ .

أما القوات المحمولة جواً التي تقرر اسناد المهمة المذكورة إليها فتألفت من الفرقة ١٠١ الامريكية بقيادة اللواء « ماكسويل تايلور » التي اسند اليها الاستيلاء على جسور المنطقة الواقعة إلى الشمال مباشرة من الفيلق ٣٠ بين مدينتي « ايندهوفن » « Eindhoven » و « فيجھيل » « Veghel » والفرقة ٨٢ الامريكية المحمولة جواً بقيادة اللواء « جيمس غافين » التي اسند إليها مهمة الاستيلاء على جسور نهر « ماس » « Maas » ونهر « وال » « Waal » وقناة « الماس - وال » التي تربط بينهما وكلها واقعة بين بلدة « غراف » « Grave » ومدينة « نيجمنجن » « Nijmegen » إلى الشمال من مواقع ازال الفرقة ١٠١ ، بالاضافة إلى تأمين الارض المرتفعة الواقعة بين البلدين . والفرقة الاولى البريطانية المحمولة جواً بقيادة اللواء « روي ريكهارت » التي اسند اليها الاستيلاء على جسور الرين عند مدينة « آرنهم » « Arnheim » ويعززها اللواء المظلي البولندي ، كما خصصت الفرقة ٥٢ البريطانية (اسكتلندية) لدعم عمليات الفرقة الاولى ، وعلى أن يتم نقلها بالطائرات بمجرد ان تنتهي كتيبة المهندسين الامريكيين الملحقه بالفرقة من تمهيد مهابط لطائرات النقل .

وقد عين الجنرال « بريرتون » رئيس اركانها الجنرال « براوننغ » كقائد عام للعملية كلها التي اطلق عليها اسم « ماركت غاردن » « Operation Market Garden » . وكسان من المفروض أن تتمكن ٦ فرق من قوات الجيش الثاني البريطاني من عبور نهر الرين خلال ثلاثة أيام منذ بدء هجوم القوات المحمولة جواً التي ستكون قد مدت لها بساطاً مفتوحاً عبر الموانع المائية المتعددة ، أو

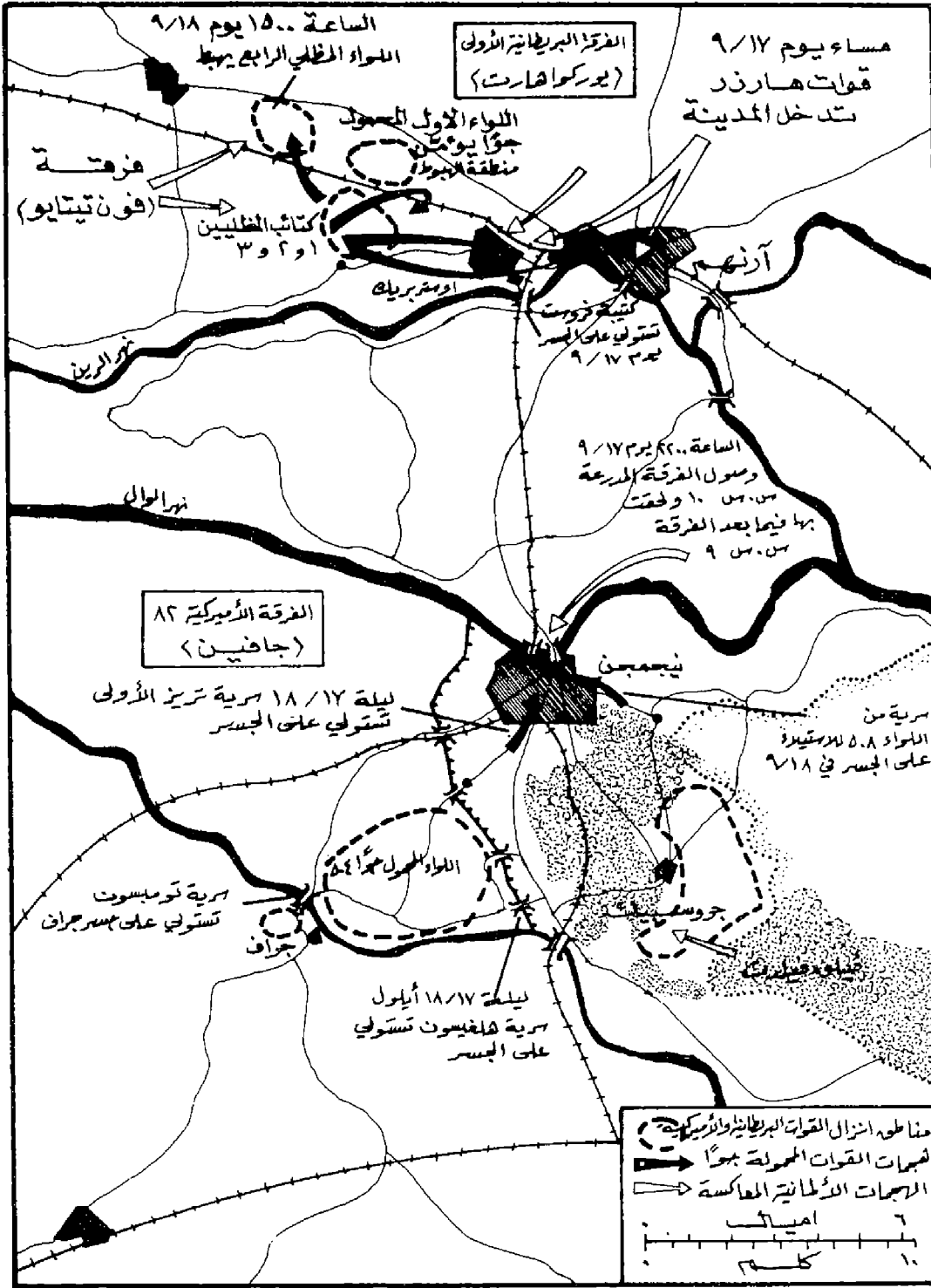

آرنهم . موقف الفرقة البريطانية الأولى والفرقة ٨٢
الأميركية في يومي ١٩ و ٢٠ أيلول ١٩٤٤

ميدان وبطارية مدفعية ثقيلة عيار ٨ بوصة برمي تمهيدي مركز على مواقع المشاة الألمانية ونقاط تجمع المركبات ومراكز القيادات . وركز الهجوم على كلا جانبي الطريق المؤدي من منطقة الحدود البلجيكية - الهولندية إلى «ايندهوفن» حيث أقام المظليون الألمان مواقع دفاعية قوية جيدة التمويه ، ولذلك صاحب اندفاع الدبابات البريطانية ، الذي

بقيادة الجنرال «هوروكس» ، هجومه بقصف معاكس للبطاريات الألمانية في تمام الثانية من بعد ظهر يوم ١٧ أيلول (سبتمبر) . وبعد قليل بدأت مجموعة أخرى من المدفعية مكونة من ١٤٤ مدفع ميدان ، و ٣٦ مدفعاً متوسطاً ، في رمي سد ناري زاحف «Rolling barrage» (انظر سد ناري) . وقامت مجموعة أخرى من ١٢٠ مدفع

من «ايندهوفن» أن تحتل جميع الجسور الواقعة في منطقتها بسرعة باستثناء جسر واحد عبر قناة «ويلهلمينا» . وكذلك كان الحال بالنسبة للفرقة ٨٢ التي هبطت بين «غراف» و «نيجمين» . وقد هبط في المنطقة نفسها الجنرال براونينغ ومعه قيادة الفيلق المحمول جواً .

وفي قطاع الفرقة الأولى ، حيث هبطت وحدات الموجة الأولى إلى الشمال الغربي من «أرنهم» على مسافة نحو ١٠ كلم من أهدافها (أي الجسور) ، وذلك خشية التعرض لنيران المدفعية المضادة للطائرات القريبة من الجسور ، ونظراً لرخاوة الأرض قرب الضفاف ، فقد تمكنت إحدى كتائب المظليين من احتلال المدخل الشمالي لجسر الطريق الأسفلتي ، على حين نسف جسر السكة الحديدية بمجرد وصول وحدات المظليين الأخرى إليه .

وتصادف أن تحطمت إحدى الطائرات الشراعية التابعة للفرقة ١٠١ الأمريكية في منطقة يسيطر عليها الألمان ، وعثر داخلها على نسخة كاملة من خطة العملية كلها ، وبعد ساعات قليلة كانت الخطة موضوعة على مكتب الجنرال «شتودنت» قائد الجيش المظلي الألماني الأول ، ولذلك سهل عليه وعلى المارشال «مودل» القائد الألماني العام الذي كان موجوداً في مقر قيادته الميداني بالقرب من «أرنهم» اتخاذ الإجراءات الفورية المضادة بصورة سليمة ، وقد سارع «مودل» فور رؤيته المظليين البريطانيين يهبطون على مقربة من المدينة بتحريك فرقة مدرعة كانت موجودة في المنطقة (الفرقة ٩ بانزر) إلى داخل «أرنهم» وحولها لمهاجمة المظليين ، ولم تكن قيادة الحلفاء تعرف شيئاً مسبقاً عن وجود هذه الفرقة التي كانت دباباتها تقف تحت شبك التعمير في مناطق مشجرة ولذلك لم تلحظ وجودها طائرات الاستطلاع ولا أعين رجال المقاومة السرية الهولندية ، وكانت هناك أيضاً فرقة أخرى مدرعة موجودة على مقربة من منطقة ازال الفرقة ٨٢ ، وهي الفرقة ١٠ بانزر . وقد جرى توجيهها بأوامر «مودل» أيضاً لمهاجمة مواقع الفرقة ٨٢ (والواقع أن كلا الفرقتين المدرعتين اللتان كانتا في حالة إعادة تجهيز بالسلاح والعتاد ، ولم تكونا كاملتي الاستعداد عندما بدأ الهجوم المحمول جواً) . وهكذا لعبت سرعة المبادرة الدفاعية المضادة من جانب «مودل» و «شتودنت» دوراً هاماً للغاية في التأثير على نتائج عملية «ماركت غاردن» بصفة عامة ومعركة «أرنهم» بصفة خاصة كما سيتضح فيما بعد . وفي قطاع الجيش البريطاني الثاني بدأ الفيلق ٣٠ ،



جنود المان في شوارع آرنهم بعد تطهيرها



مدفع اقتحام الماني يشن هجوماً مضاداً



الالمان يقومون بهجوم مضاد لتطهير آرنهم

نتيجة لأحداث هذا اليوم الثالث للعملية ، الذي كان من المفروض أن تعبر فيه قوات الجيش الثاني جسور نهر الرين وفقاً للمخطط الاصلي .

وفي ٢٠ ايلول (سبتمبر) كان الجو لا يزال سيئاً ، والضغط الالماني مستمراً على وحدات الفرقة البريطانية الاولى حول الطرف الشمالي لجسر «ارنهم» والوحدات الاخرى الموجودة خارج البلدة والتي تم فصلها عن باقي القوة المحاربة داخل المدينة . وفي هذا اليوم قامت وحدة من المظليين الامريكانيين ،

تساندها نيران دبابات الفرقة الحادية عشرة الايرلندية ، بعبور نهر «وال» بعد الظهر وفي وضح النهار بواسطة قوارب الاقتحام ، وهكذا تم الاستيلاء على جسور «نيجمجن» نهائياً في ختام ذلك اليوم .

وفي ٢١ ايلول (سبتمبر) كان الجو لا يزال رديئاً . وفي محاولة لدعم الفرقة البريطانية الاولى التي مضى عليها خمسة ايام في قتال عنيف مع دبابات ومشاة فرقة البانزر التاسعة ، ارسلت ١١٠ طائرات نقل تحمل معظم اللواء المظلي البولندي لاسقاطه على الضفة الجنوبية للنهر ، والاستيلاء على الطرف الجنوبي للجسر . ولكن لم تستطع سوى ٥٣ طائرة من الوصول الى منطقة الاسقاط ، وهبط حوالي ٧٥٠ مظلياً فقط هناك . ولم يسفر هذا الجهد عن أي تحسن في الموقف ، إذ أمكن للألمان

تقابل بالقاء امدادات من الذخيرة والمؤن بالمظلات ، إلا أن الفرقة الاولى في ارنهم لم تصلها أية تعزيزات أو امدادات نظراً لاشتداد وطأة حلقة الحصار الألمانية حولها ، وسقوط معظم الامدادات في ايدي القوات الالمانية . وقد تعرضت الفرقة ١٠١ لهجمات معاكسة مدربة (اللواء ١٠٧ بانزر القادم من منطقة آخن على الحدود الالمانية) كما تعرضت الفرقة ٨٢ لهجمات مقاتلة قوية عند ضواحي «نيجمجن» . وقد تم اتصال الفيلق ٣٠ بالفرقة ١٠١ في ذلك اليوم ، واحتلت «ايندهوفن» بالكامل . إلا أن موقف الفرقة الاولى كان يزداد حرجاً ، خاصة وأن الفرقة ٥٢ المنقولة جواً لم يمكن توفير المهابط اللازمة لانزالها بطائرات النقل ، واصبح من الصعب عليها الاستمرار في الاحتفاظ بمواقعها عند الجسر في ظل ضعف الدعم الجوي بسبب سوء الاحوال الجوية . وقد تمكنت الفرقة الالمانية المدرعة العاشرة أن تحول دون استمرار سيطرة الفرقة ٨٢ على جسر «نيجمجن» خلال هذا اليوم .

وفي يوم ١٩ ايلول (سبتمبر) زاد سوء الاحوال الجوية ، ولذلك استخدمت ٦٥٥ طائرة نقل و ٤٣١ طائرة شراعية في نقل الامدادات والتعزيزات ابتداء من الساعة الثالثة بعد الظهر ، وأُنزلت جزءاً من قوات اللواء المظلي البولندي في «ارنهم» بواسطة ٣٣ طائرة شراعية تحت نيران البنادق الالمانية . كما وصل إلى ايدي القوات البريطانية الاخرى المطوقة هناك نحو نصف كمية الامدادات البالغ قدرها ٣٩٠ طناً التي تم إلقاؤها بالمظلات في ذلك اليوم . ولم تستطع ٢٢١ طائرة نقل و ١٨٥ طائرة شراعية من الوصول إلى اهدافها في هذا اليوم بسبب سوء الاحوال الجوية ، ونيران المدفعية المضادة للطائرات ، وتدخل نحو ٤٢٥ مقاتلة ألمانية معترضة ، ولذلك سقطت ٤٠ طائرة نقل ، و ١١٢ طائرة شراعية

أ. بعد ٣٥ دقيقة من رمي المدفعية المشار اليه ، عم جوي قريب من القاذفات المقاتلة طراز «تيفون» التي اخذت تطلق صواريخها ورشاشاتها . رغم ذلك القصف المدفعي والجوي فقد تعرضت بابات الفرقة ١١ المدرعة الايرلندية لخسائر شديدة ن جانب الدفاع المضاد للدبابات المؤلف من دافع م/د ٨٨ م ومدافع ذاتية الحركة موضوعة ، حفر مغطاة بشباك تمويه وبنادق وقواذف مضادة -دبابات مع المشاة داخل خنادق موزعة بشكل فر نيراناً متقاطعة على الطريق وتطلق بصورة منتظمة على طول الطريق . ولذلك لم يحرز الفيلق ٣٠ ندماً سريعاً وقطع مسافة ١٠ كلم تقريباً فقط خلال يوم الاول .

وهكذا اسفر اليوم الاول لبده العملية عن نجاح اقل حجماً مما كان متصوراً من قبل . ونشبت في أربع معارك منفصلة من الجنوب إلى الشمال مسج من الضروري ربطها ببعضها بسرعة ، ولذلك تمت قيادة الخلفاء بتعزيز القوات المحمولة جواً ، اليوم التالي بالموجة الثانية من القوات ، وقامت بـ ١٣٦٠ طائرة نقل و ١٢٠٣ طائرات شراعية نقل هذه القوات تحت حماية ١٠٠٠ طائرة مقاتلة خذت في الوقت نفسه تدعم القوات المحاربة على الأرض برشاشاتها وصواريخها ، وقامت ٢٥٢ قاذفة

الجنوبية (من بينهم بعض طياري الطائرات الشراعية) كما عاد ١٦٠ من البولنديين الذين كانوا قد عبروا النهر شمالاً و ٧٥ من جنود الفرقة ٤٣ الثلاثمائة الذين عبروا النهر يوم ٢٤ .

وفي يوم ٢٦ ايلول (سبتمبر) انتهت عملية «ماركت غاردن» تماماً وفشلت في تحقيق هدفها الاستراتيجي الاساسي وهو تأمين عبور الرين والوصول إلى خليج «زيدرزي» تمهيداً للانزاف حول حوض «الروور» ، رغم تحقق النجاحات التكتيكية الاخرى المتمثلة في احتلال مر «ايندهوفن - نيجمجن» . وبلغت خسائر الفرقتين الامريكيتين ٨٢ ، ١٠١ نحو ٥٧٤٠ جندياً بين قتيل وجريح ومفقود .

وهكذا انتهت اكبر عملية حربية في تاريخ القوات المحمولة جواً إلى فشل استراتيجي . وقد استخدم فيها ٨٧٦ ٣٤ جندياً (١٩٠ ٢٠ هبطوا بالمظلات و ١٣٧٨١ انزلوا بالطائرات الشراعية و ٩٠٥ انزلوا بطائرات النقل) كما تم ازال ١٩٢٧ مركبة و ٥٦٨ مدفعاً و ٥٢٣٠ طنّاً من العتاد والمؤن ، وبلغت جملة خسائر القوات المحمولة جواً فيها نحو ١٣ ألف رجل . ويرجع الفشل في معركة «آرنهم» ، إلى عدة اسباب منها سرعة مبادرة الالمان الدفاعية ، وتوفر وحدات مدرعة لديهم في المنطقة



مدفع ٢٠ م الماني في آرنهم

الضفة الجنوبية منسحبة إلى مواقع اللواء البولندي والفرقة ٤٣ المشاة تحت تغطية سد مدفعي قوي اطلق من الضفة الجنوبية . وتم عبور النهر خلال سبع ساعات اثناء الليل وتحت نيران الرشاشات والهاونات الالمانية وامطار شديدة . وقد فقدت الفرقة البريطانية الاولى في معركة «آرنهم» التي استمرت ٩ أيام نحو ٧٦٠٥ رجال بين قتيل وجريح ومفقود وأسير ، ووصل ٢١٦٣ جندياً منها فقط إلى الضفة

اسرى بريطانيون في آرنهم



أن يتغلبوا مساء هذا اليوم على المائة مظلي بريطاني الذين كانوا لا يزالون يدافعون عن الطرف الشمالي للجسر ، الذي اصبح في أيدي الالمان بالكامل نتيجة لذلك .

وقشلت جهود الفرقة ٤٣ مشاة البريطانية (التابعة للجيش الثاني) في مواصلة الزحف شمال نيجمجن ، كما استمرت الهجمات الالمانية المماكة على كلا جناحي الممر الضيق الذي فتحته الفرقتان ٨٢ ، ١٠١ والفيلق ٣٠ . وفي ٢٢ ايلول (سبتمبر) زادت حالة الجو سوءاً فلم يتمكن الحلفاء من إرسال أية طائرة إلى مسرح العمليات . وقد استطاعت فقط بعض القاذفات المنقضة النفاثة الالمانية «مشرشيت ٢٦٢» من التحليق ومهاجمة مواقع الفرقة البريطانية الاولى . وفي اثناء الليل تمكن ٥٠ مظلياً بولندياً من عبور النهر وتوصيل قليل من الذخيرة والطعام إلى قوات الفرقة البريطانية المطوقة قرب «آرنهم» . وفي الجنوب قامت الدبابات والمشاة الالمانية بعدة هجمات مماكة أدت إلى تجميد التقدم شمالاً والسعي لتعزيز الدفاع حول جناحي الممر أو البساط المحمول جواً ، وهكذا تأكد فشل معركة «آرنهم» تماماً . وفي ٢٣ ايلول (سبتمبر) تحسن الجو قليلاً فأرسلت ٦٥٤ طائرة نقل و ٤٩٠ طائرة شراعية لدعم القوات المحمولة جواً ، ولكن معظم الطائرات خصصت لتعزيز الفرقتين ٨٢ ، ١٠١ ، وأرسلت ٤١ طائرة فقط لنقل التعزيزات للمظليين البولنديين جنوب «آرنهم» . وفي الليل تلقى الجنرال «براوننج» اذنًا يسمح له بسحب الفرقة الاولى من «آرنهم» التي كانت تقاتل معركة يائسة في خرائب المدينة وفي الغابات الصغيرة المحيطة بها . وكانت هذه الفرقة مقسمة إلى قسمين ، وتعاني بشدة من نقص الذخيرة والمؤن وكثرة الجرحى والقتلى ، ولكن لم يتم سحب هذه الفرقة في ذلك اليوم ، إذ بذلت جهود يوم ٢٤ ايلول (سبتمبر) من جانب الفرقة ٤٣ واللواء البولندي للسيطرة على الضفة الجنوبية للنهر ومساعدة الفرقة الاولى البريطانية على الضفة الشمالية عند «آرنهم» . وتمكن ٣٠٠ جندي من عبور النهر لينضموا إلى ال ٢٣٠٠ جندي المتبقين من الفرقة الاولى الذين تنقصهم الذخيرة والمؤن . وفي ٢٥ ايلول (سبتمبر) كان الجو سيئاً ايضاً مما ساعد الالمان على شن هجمات مماكة قوية هددت بمزل قوات الفيلق ٣٠ المتقدمة ودفع الفرقتين ٨٢ ، ١٠١ لبذل جهود قوية للحيلولة دون ذلك . وفي ليلة ٢٥ - ٢٦ ايلول (سبتمبر) اقتحمت الفرقة البريطانية الاولى حلقة الحصار وعبرت الرين إلى

(٥) أزدك

(انظر السونار)

(٥) أ - س - ١٢ (صاروخ)

(انظر س س ١١ (SS-11))

(٣) أسامة بن زيد

هو أبو محمد أسامة بن زيد بن حارثة بن شراحيل بن عبد العزى بن امرئ القيس بن عامر بن النعمان بن عامر الكلبي. أبوه زيد من موالي رسول الله (صلعم)، وقد لقب أسامة «بأسامة الحب» (أي حبيب الرسول) إذ كان الرسول يحبه حباً شديداً، فكان عنده كبعض أهله، وكان يحتضنه والحسن بن علي بن أبي طالب ويقول:

«اللهم احبهما فاني احبهما» وسبب محبة رسول الله له ان اياه زيداً أسر وهو طفل، ويبيع في عكاظ، فاشتراه حكيم بن حزام لعمته السيدة خديجة بنت خويلد، وظل زيد في خدمة خديجة حتى تزوجها رسول الله، فوهبه زيداً، وكان عندئذ في الثامنة من عمره. أما أمه فكانت أمة حبشية لعبدالله والد النبي، فلما مات اعتقها النبي وزوجها زيداً فأنجبت له أسامة، وكان اسمها «أم ايمن» وقد احتضنت النبي في طفولته فقال فيها: «أم ايمن أمي بعد أمي».

ولد أسامة بمكة في العام الرابع من بعث الرسول، وعاش في كنفه ورعايته، فعرف الاسلام منذ طفولته، وحاول يوم أحد الخروج مع النبي للقتال فرده النبي لصغر سنه، ولكنه ما ان بلغ الخامسة عشرة من عمره حتى بدأ يخرج مع جيش المسلمين للقتال، فشهد «الخدق» وعمره خمسة عشر عاماً، كما شهد الغزوات الاخرى بقيادة الرسول (صلعم) إلا مؤتة فقد شهدا بقيادة ابيه زيد الذي قتل في الوقعة نفسها. وقد أبل أسامة في «حنين» بلاءً حسناً، وثبت في القتال مع عشرة من اصحاب النبي.

وقد أمر النبي أسامة في غزوات عديدة فكان اصغر قائد عرفه الاسلام، قال سلمة بن الأكوع: «غزوت مع النبي (صلعم) سبع غزوات، وخرجت فيما يبعث من البعث تسع غزوات: مرة علينا أبو بكر، ومرة علينا أسامة». وفي السنة الحادية عشرة للهجرة (٦٣٢ م) أمر النبي بتجهيز

م تكن مخبرات الخلفاء تعلم عنها شيئاً، وفي الوقت نفسه لم تكن الوحدات المحمولة جواً تملك اسلحة كافية مضادة للدبابات، ولم تتوفر لها الحماية الجوية والدعم الجوي القريب والمباشر بالصورة المطلوبة بسبب سوء الاحوال الجوية، يضاف إلى ذلك أن القوات التي انزلت في «آرنهم» اسقطت هيداً عن الجسور (١٠ كلم) وساعد ذلك على ضياع ساعات ثمينة قبل الوصول إلى منطقة الجسور حيث كانت القوات الالمانية قد بدأت تحتشد بقوة تزايدية. كما أن الاجهزة اللاسلكية وأطقمها غير مدربة جيداً جعلت من المتعذر على قائد الفيلق الجنرال براوننغ أن يعرف شيئاً واضحاً خلال ليومين الاولين الحاسمين من القتال داخل «آرنهم» كما عرقلت تنظيم عمليات الفرق ٨٢، ١٠١ المساعدة ظراً لصعوبة الاتصالات بين القيادات. ولقد ساعد نجاح الالمان في «آرنهم» على كسب مزيد من نوقت للجيش الألماني في الجبهة الغربية في المراحل لاختيرة من الحرب العالمية الثانية الامر الذي مكته ن شن هجومه المضاد الاخير في «الآردن».

(٥) ارومانش، (حاملة طائرات)

حاملة طائرات هليكوبتر، فرنسية، سميت على اسم ميناء صيد صغير على شاطئ المانش نزلت به الفرقة الانجليزية الخمسون أثناء عملية الانزال في النورماندي خلال الحرب العالمية الثانية. وبنى به الخلفاء ميناء اصطناعياً سمح بانزال ٩٠٠٠ طن من المعدات يومياً.

دخلت الخدمة عام ١٩٤٤ في البحرية البريطانية ثم اعيرت للبحرية الفرنسية عام ١٩٤٦، التي اشترتها عام ١٩٥١. اجريت عليها اصلاحات واسعة واعيد بناء اجزاء كبيرة منها في الفترة من ١٩٥٧ إلى ١٩٥٨، وحولت إلى حاملة طائرات هليكوبتر عام ١٩٦٨. وزنها القياسي ١٤ ألف طن، وزنها بحمولة كاملة ١٨٥٠٠ طن. طولها ٢١١,٧ متراً، وعرضها ٢٤,٥ متراً، وارتفاع غائصها ٧ أمتار، وعرض سطحها المخصص للطيران ٣٦ متراً. وتبلغ قوة دفع محركاتها ٤٠ ألف حصان. وتصل سرعتها إلى ٢٥ عقدة. ولها طاقم مؤلف من ١٠١٩ رجلاً. وتحمل ٤٠ طائرة، من الطائرات يطائرات الهليكوبتر المضادة للغواصات. نزع تسليحها بعد ان حولت إلى حاملة طائرات هليكوبتر، وحاملة تدريب.

جيش لمقاتلة الروم في الشام، وأمر عليه أسامة، وكان فيه أبو بكر وعمر وسعد بن أبي وقاص وابو عبيده، ولكن مرض النبي ثم وفاته فيما بعد حالاً دون انطلاق هذا الجيش إلى الشام، إذ عاد أسامة ومن معه إلى المدينة ليشاركوا بتشجيع الرسول. وما ان استقر الامر للخليفة ابي بكر حتى عمل على تنفيذ رغبة الرسول قبل وفاته، فسير جيش أسامة - وتختلف عمر بن الخطاب عن الجيش بطلب من الخليفة - وأوصاه قائلاً: «إصنع ما أمرك نبي الله (صلعم): إبدأ ببلاد قضاة ثم الت (آبل) ..» فسار أسامة بجيش بلغ عديده ثلاثة الاف مقاتل، فأغار على آبل شمالي (مؤتة)، وثأر للمسلمين ولأبيه من قبيلة قضاة التي ظاهرت الروم يوم مؤتة، ثم وطيء بجيحه - كما اوصاه النبي قبل موته - تخوم البلقاء والداروم من اعمال الشام (فلسطين)، فأغار على اهل تلك التخوم وهزمهم، ثم عاد إلى المدينة بعد اربعين يوماً. وقد اعتبرت غزوته هذه لتخوم الشام فاتحة للحملة التي وجهها أبو بكر فيما بعد لفتح تلك البلاد. وفي العام نفسه ولاء ابو بكر إمرة المدينة.

وعاش أسامة بعدها في عهد ابي بكر وعمر وعثمان وعلي ومعاوية محترماً مؤثراً الكرامة، خاصة وانه اعتزل السياسة بعد مقتل عثمان، وأبت عليه كرامته الاسلامية ان يقاتل امراً شهد ان لا إله إلا الله، ففقد فترة من حياته في الشام، ثم عاد إلى وادي القرى فسكن الجوف (بالقرب من المدينة)، حيث توفي سنة ٥٤ هـ (٦٧٤ م) عن عمر يناهز الثالثة والستين.

كان أسامة شبيهاً لأمه الحبشية، فهو أظفلس الانف اسود، وكان شجاعاً خلقاً موثقاً، كما كان ورعاً تقياً. اما مزاياه العسكرية فقد كان موهوباً للقيادة منذ صغره، حتى ان النبي أمره وهو لما يبلغ الثامنة عشرة، وقال فيه: «انه خليق للامارة». وقد تميز بالجرأة والاقدام واقتحام المخاطر، وكان يتقن التعرض والمباغرة وحشد القوى.

(٣) أسامة بن منقذ

هو أسامة بن مرشد بن علي بن مقلد بن نصر ابن منقذ الكناني الكلبي الشيزري الملقب مؤيد الدولة مجد الدين، ولد في شيزر على نهر العاصي (شمالي حماة من اعمال الشام) سنة ٤٨٨ هـ = ١٠٩٥ م، وهو احد امراء بني منقذ، الاسرة العربية التي كانت تحكم شيزر في العهد الصليبي.

والاجتماعية والسكانية الديموغرافية والعلمية والتقنية .
وننتاج هذه الاتجاهات وتأثيراتها على القدرات
العسكرية ، والسياسات المتبعة .

ويجمع القسم الاعظم من معلومات الاستخبارات
الاستراتيجية الخام بوسائل علنية ، مثل المنشورات ،
والاذاعات ، والوسائل البصرية ، الممثلة في رؤية
منشآت او معدات . وقد تجمع هذه المعلومات عن
طريق الاقمار الاصطناعية والطيران .. الخ (انظر
الاستطلاع الاستراتيجي) وبالوسائل السرية باستخدام
التجسس التقليدي الذي يقدم شطراً ضئيلاً من
المعلومات التي يتم جمعها ، الا ان هذا الشطر
مهم للغاية لانه يوضح نوايا الدول الاخرى ، اكثر
بما يقدم بيانات عن قدراتها (انظر تجسس) .

ويتضمن تحليل المعلومات الخام ، عمليات
تفسير وقراءة الصور الجوية ، وغيرها . وفك رموز
الشفيرة ، والتحليلات الاحصائية ، وتمييز الذبذبات
الالكترونية . بالاضافة الى الترجمات اللغوية العادية .
وتهدف عمليات تنسيق المعلومات الى تركيز المعلومات
التي جمعت من مصادر مختلفة ، وترتيبها حسب
مواضعها ووضع البيانات المبعثرة المختلفة التي قد
لا تعني شيئاً لتصبح موضوعاً له معنى . وتهدف
اجراءات تحليل الاستخبارات الاستراتيجية الى ربط
المعلومات التي تم جمعها بسياسة الدولة موضوع
البحث ، والقرارات المتعلقة بسياساتها . عن طريق
ربط المعلومات مع المشاكل المطروحة . او التي
قد تهدف تلك الدولة الى طرحها . والخروج من
ذلك كله باستنتاجات وتوقعات تقدم للسلطات
المؤهلة لأخذ القرار .

اما عملية توزيع المعلومات فهي ثمرة نشاط
الاستخبارات الاستراتيجية . فليس هناك اى فائدة
من هذا النشاط ان لم توزع هذه المعلومات او
الاستنتاجات الناجمة عنها على الاجهزة المختصة .
وتتم الاستخبارات الاستراتيجية عادة بعدد كبير
من الدول الاجنبية ، بغض النظر عن وجود صراع
مسلح او غير مسلح مع تلك الدول .

استخبارات تكتيكية :

هي جمع المعلومات على المستوى التكتيكي
حول قوات العدو في منطقة محددة ، او حول المنطقة
ذاتها ، وتحليل هذه المعلومات . وهكذا فالاستخبارات
التكتيكية محددة بوضع آني معين ، واي استخبارات
لها اهداف ابعد من هذه تدخل في نطاق الاستخبارات
الاستراتيجية . ولتعبير « استخبارات قتالية » المعنى
ذاته الا انها تختلف احياناً في انها قد تنفذ من

قبل وحدة مقاتلة عاملة على مستوى لواء او فرقة ،
بدلاً من ان تقوم بذلك قيادات اعلى على مستوى
قيادة منطقة .

والمصادر الرئيسية للاستخبارات التكتيكية هي :
أ) المعلومات الخام التي تقدمها عمليات الاستطلاع ،
وعمليات الاستطلاع بالقوة (انظر الاستطلاع التكتيكي)
ب) الرصد الجوي والارضي . ج) التصوير الجوي
والارضي . د) استنطاق الاسرى والجنود الفارين
والمدنيين الذين تجولوا ، او عاشوا ، في المنطقة
المحتلة مثل اللاجئين . هـ) العمليات السرية ،
وعمليات التجسس التقليدية ، وهذه تلعب دوراً محدوداً
في معظم الأحيان .

ويتم فرز المعلومات التكتيكية وتحليلها ودراستها
عادة على مستوى قيادة منطقة او جهة . ويقوم
بذلك ضباط مفروزون لهذه الغاية في الوحدات
العاملة الكبرى . ويكون لكل فرع من القوات
الممثلة في المنطقة قيادة منتدبة ، او عاملة . وينتمي
الضباط المفروزون في معظم الاحيان الى فرع
القوات المسلحة التي تنتمي اليها الوحدة العاملة .
ويكون هناك اركان استخبارات في القيادة العامة ،
واستخبارات في قيادات سلاح الجو ، والبحرية ،
والجيش . وضباط استخبارات مع كل جناح جوي .
او فرقة ، او سرب بحري .

(٦) الاستخبارات الاسرائيلية .

جهاز هام من اجهزة تنفيذ السياسات الامبريالية
للكيان الصهيوني في فلسطين المحتلة على صعيد السياسة
الخارجية ، والداخلية ، والامنية العسكرية ، والاعلامية ،
والقضائية . وترتبط اعماله ارتباطاً وثيقاً مباشراً ومؤثراً
بقدره الحكومة الاسرائيلية على اتخاذ القرارات
المصيرية ، كاعلان الحرب ، وتحديد السياسات
الهجومية ، والمواقف السياسية الاستراتيجية . ويزيد
من اهمية هذا الجهاز علاقاته الوثيقة بمؤسسات الدولة
التنفيذية والسياسية ، وهي علاقة يتداخل فيها العمل
الاستخباري بادارة المؤسسات نفسها من خلال
تغلغل عناصره في كافة المؤسسات العسكرية والسياسية
والاقتصادية .

ويتألف الجهاز من لجنة عليا لاجهزة الامن
يتفرع عنها خمس دوائر هي : جهاز الاستخبارات
الخارجية (الموساد) ، وجهاز الاستخبارات العسكرية
(الآمان) ، ودائرة البحوث السياسية ، ومصالحة الامن
العام (شين بت) . ومصالحة جهود العالم . وتخضع
اعمال الجهاز بكامله لرقابة جهات ثلاث هي :

الحكومة ، واللجنة الوزارية لشؤون الامن ، ولجنة
الخارجية والامن التابعة للكنيست .

وتعتبر اللجنة العليا لاجهزة الامن قبة الهيكل
التنظيمي للجهاز . وهي عبارة عن لجنة للتنسيق بين
اجهزة الامن والاستخبارات المتفرعة عن المؤسسات
المختلفة للدولة ، تضم رؤساء هذه الاجهزة ، ويتم
تعيين رئيس لها بقرار يصدر عن رئيس الوزراء .
تعقد اللجنة اجتماعاً اسبوعياً لبحث المهام الملقة
على عاتقها وهي : تحديد السياسة العامة للجهاز ،
والتنسيق بين دوائره واقسامه ، وتحديد الواجبات
المطلوبة منها ، والاشراف على غرفة العمليات
الاسرائيلية التي تحتوي على كافة المعلومات المتوفرة
لدى دوائر الجهاز ، ورفع تقييم سياسي شامل للموقف
الى رئاسة الوزراء .

إن جهاز الاستخبارات الخارجية (الموساد) هو
اهم فروع اللجنة العليا ، ويقوم بتنفيذ المهام
التالية : ادارة شبكات التجسس وزرع العملاء
وتجنيد المندوبين في كافة الاقطار ، بهدف الحصول
على المعلومات السرية . ادارة فرع المعلومات العلنية
الذي يقوم برصد مختلف مصادر المعلومات العلنية
(نشرات ، صحف ، دراسات اكااديمية واستراتيجية)
لاستخلاص كافة المعلومات الهامة التي ترد فيها .
وضع تقييم وتقدير للموقف السياسي والاقتصادي
والاجتماعي للدول العربية وخاصة الدول العربية المحيطة
بإسرائيل .

يدير هذا الجهاز مدرسة لتدريب العملاء
والمندوبين على العمل السري . وهو يرتبط مباشرة
بمكتب رئيس الوزراء . وقد جرت العادة ان يتولى
رئيس الموساد رئاسة اللجنة العليا لاجهزة الامن .
ويأتي بعد ذلك جهاز الاستخبارات العسكرية
(الآمان) « ارغون موديعين » اي « مكتب الاستعلام » .
ويتبع الآمان وزارة الدفاع الاسرائيلية ، ورئيسه
عضو في رئاسة هيئة الاركان العامة برتبة جنرال
تساعده اربعة اجهزة رأس كل منها ضابط برتبة
جنرال ايضاً وهي : استخبارات الجيش واستخبارات
سلاح الجو ، واستخبارات البحرية ، ومكافحة
التجسس .

ويضم هذا الجهاز الاقسام التالية : المعلومات ،
الامن ، التنصت ، الملحقين العسكريين ، الناطق
الرسمي ، التصوير ، الارتباط الخارجي ، الارتباط
الصحي ، اذاعة الجيش ، شؤون الامن للعرب في
اسرائيل . وهو يقوم بعدة مهمات هي : الحصول
على المعلومات السرية المتعلقة بالقوات المسلحة العربية

والغدائية وذلك لمعرفة النوايا المحتملة لهذه القوات ومقدار استعدادها وتجهيزها . القيام بالعمليات الحربية الخاصة فيما وراء الخطوط بهدف الاستيلاء على وثائق سرية هامة او معدات حربية حديثة او للتأثير المعنوي . اعداد الدراسات العسكرية التكتيكية والاستراتيجية . الاشراف على صفقات الاسلحة والمعدات الجديدة وتأمين وصولها الى اسرائيل . المحافظة على اسرار القوات الاسرائيلية في كافة الاسلحة . اعداد البحوث العلمية العسكرية . ولتحقيق ذلك يستعين الجهاز بمعدات تقنية حديثة للانذار المبكر ، وتنسيق المعلومات ، والتصوير الجوي ، والتنصت . وترتبط دائرة البحوث السياسية بوزارة الخارجية ، وتقوم بنشاط تجسسي واسع النطاق في داخل اسرائيل وخارجها ، الهدف منه تجنيد الدبلوماسيين الاجانب في اسرائيل ، وتوجيه بعثاتها الدبلوماسية من اجل جمع المعلومات بواسطة المندوبين في المؤسسات الدولية ومن خلال العلاقات بالقوى السياسية العالمية . تعد الدائرة تقريراً اسبوعياً يرفع الى لجنة التنسيق العليا يتضمن تقديراً للموقف السياسي الدولي ، وتعد الى جانبه دراسات سياسية واقتصادية متخصصة عن دول العالم ، كما تعد تقارير تتضمن تقديرات لردود الفعل السياسية التي قد تنجم عن التحركات السياسية والعسكرية الاسرائيلية . ويشرف على هذه الدائرة مجموعة من كبار الدبلوماسيين الاسرائيليين .

تتبع مصلحة الامن العام (شين بت) « شيروت بيتاحون كلامي » لوزارة الشرطة . وقد اسندت اليها مهمات الامن الداخلي او المباحث السياسية وهي : الحصول على معلومات عن النشاطات المعادية التي يقوم بها الفلسطينيون ، وخلايا المقاومة الفلسطينية السرية ، وشبكات المعلومات التابعة للدول العربية ، والجماعات اليسارية اليهودية ، والمهاجرون اليهود القادمون الى اسرائيل وخاصة من دول الكتلة الشرقية . ويحتوي هذا الجهاز على ارشيف كامل لكافة الفلسطينيين الموجودين في اسرائيل ، يتناول ميولهم ونشاطاتهم منذ عام ١٩٥٣ . وله شبكة من المندوبين في كافة الفنادق والجامعات والمؤسسات الاسرائيلية ، بالإضافة الى فرق فنية تقوم بالمراقبة والمتابعة والتنصت . كما ان له شعبة للتحريات الخاصة تسمى اتم «Atam» ذات صفة تنفيذية مهمتها تنفيذ الاعتقالات الفردية والجماعية والتحقيق في كافة القضايا المحولة اليها من الشين بت

تتبع مصلحة يهود العالم لوزارة الهجرة ، ولها ارتباطات وثيقة بفروع المنظمة الصهيونية في العالم .

ومهمات هذه المصلحة هي : اعداد دراسات عن اوضاع اليهود في مختلف بقاع العالم . وتجنيد مجموعات منهم لامدادها بالمعلومات حول اوضاع البلدان التي يقيمون فيها . وانشاء شبكات مهمتها تهجير يهود العالم الى اسرائيل وتمويل هذا النشاط . ولدى هذه المصلحة بطاقات باسماء كافة اليهود في الدول العربية والشرقية تتضمن ما امكن جمعه من معلومات تتعلق بميولهم السياسية ونشاطاتهم المختلفة .

ان تركيب الاستخبارات الاسرائيلية يشبه الى حد كبير تركيب الاستخبارات في الولايات المتحدة الاميركية . وقد وصل الى هذا الشكل عبر سلسلة طويلة من التطورات التي لحقت به منذ نشأته . وتتميز نشأة الجهاز بأنها سابقة لنشوء الكيان الاسرائيلي الاستعماري في فلسطين المحتلة . وهي ترجع الى تاريخ انعقاد اول مؤتمر للحركة الصهيونية في بال سنة ١٨٩٧ الذي تم فيه وضع اسس ومخططات الحركة المذكورة والسياسات التي ينبغي على الصهيونية اتباعها للوصول الى اهدافها والتي على اساسها تحددت الاشكال التنظيمية للحركة الصهيونية . في البداية انشئت المنظمة الصهيونية العالمية ، ثم انشئت شركة يهودية لشراء الاراضي تطورت وسميت فيما بعد « بالوكالة اليهودية » . اعتمدت هذه المؤسسات على تشكيلات سرية (خلايا ، ودوائر معلومات) لتنفيذ برامجها وفق الطبيعة التأمرية المكتسبة من التراث اليهودي المتمثل في بروتوكولات حكماء صهيون . وقد مرت هذه التشكيلات السرية منذ انشائها بعدة مراحل :

المرحلة الاولى : في بداية القرن ٢٠ ، ركز المخطط الصهيوني على تقديم العون للقوات البريطانية والتمهيد لغزو الحلفاء لفلسطين واسقاط الامبراطورية العثمانية . وقد انشئت منظمة (بيلو) السرية (١٩٠٤) من مجموعة من المهاجرين اليهود من اوربا الشرقية بهدف امداد بريطانيا بالمعلومات عن اوضاع السلطات العثمانية ونشاط الفلسطينيين ، الا ان هذه المحاولة فشلت عندما اكتشفت السلطات العثمانية هذه المنظمة في سنة ١٩٠٧ .

المرحلة الثانية (قبيل واثنا الحرب العالمية الاولى) : على اثر اكتشاف (بيلو) ، وفي سنة ١٩١٤ انشئت منظمة سرية جديدة باسم (نيلي) (اختصار للاحرف الاولى من عبارة في العهد القديم معناها « فصيح اسرائيل لا يكذب ») ، بقيادة اهرن اهرونسون . وقد استطاعت (نيلي) إقامة اتصال مع المخابرات البريطانية في المنطقة ونشر شبكات تجسسها في مختلف انحاء فلسطين . وتساعدت اعمالها عندما امكن تعيين اهرونسون مستشاراً للقائد العثماني جمال

باشا (بناء على تزكية من القنصل الاميركي آنذاك) ، وساهمت مساهمة فعالة في حسم معركة جنوب فلسطين لصالح الحلفاء (١٩١٦) عن طريق المعلومات التي زودتهم بها حول استعدادات الجيش العثماني ومواقفه في غزة وبئر السبع . الا ان السلطات العثمانية اكتشفت نشاط (نيلي) ايضاً وقامت بتصفيها في سنة ١٩١٧ . ومع انشاء الوكالة اليهودية (١٩٢٠) الحق بها قسم سرى خاص ترأسه الكولونيل كيس (ضابط يهودي بريطاني) ، مهمته تكوين شبكات للتجسس في البلاد العربية والاوروبية وفي الولايات المتحدة ، وسمي باسم « المكتب السياسي » . استطاع المكتب السياسي تجنيد اعداد كبيرة من اليهود في كافة انحاء البلاد العربية والاوروبية ، بهدف الحصول على معلومات عسكرية عن القوات الالمانية والتركية وعن اوضاع الفلسطينيين ، ومحاولة استخدام هذه المعلومات في خلق المنازعات وحركات التمرد والانشقاق داخل صفوفهم . وقد نجح المكتب السياسي في عمله .

المرحلة الثالثة (قبيل واثنا الحرب العالمية الثانية) : مع تطور عمل المكتب السياسي ، وترؤس بن غوريون للوكالة اليهودية ، تم إنشاء اول جهاز مخابرات متخصص في سنة ١٩٣٧ (رئاسة موشي شاريت) سمي شيروت يديوت (شاي) يتبع قيادة الوكالة مباشرة . وتابع (الشاي) تطوير النشاطات السياسية الداخلية والدولية والعسكرية التي بدأها المكتب السياسي ، وازداد اليها التجسس على اليهود انفسهم ، مستغلاً اغلبية كثيرة مثل النوادي الرياضية ، والمنظمات العالمية ، والجمعيات الخيرية . ومع بداية الاعمال العدائية التي مهدت لقيام الحرب العالمية الثانية (١٩٣٨) سنحت لهذا الجهاز فرصة نادرة عندما عين الرائد « شارلز اورد وينغت » ضابطاً لاستخبارات القوات البريطانية في المنطقة ، وقد اعلن هذا الضابط ولاءه للصهيونية واطلع (الشاي) على كافة مخططات القوات البريطانية وامدهم بمعلومات ثمينة عن الثوار الفلسطينيين حصل عليها من خلال عمله ، ونتيجة لذلك غيرت الهاغاناه تكتيكها العسكري واتبعت تكتيك « اضرب بسلاح عدوك وفي منطقتك » . وفي عام ١٩٤٠ ، كلف (الشاي) نشاطه في خدمة قوات الحلفاء بايجاد شبكات تجسس كثيرة في الاراضي السورية واللبنانية اعتمدت قوات الحلفاء عليها اثناء زحفها على سوريا . وفي عام ١٩٤٠ ايضاً ، ونتيجة للاضطرابات التي عمت فلسطين (١٩٣٦ - ١٩٣٩) ، افتتحت دائرة عربية كلفت بتأسيس ارشيف المعلومات المتعلقة بالتركيب

الاجتماعي للمدن والقرى الفلسطينية ، ومدى اشتراك كل منها في أحداث ١٩٣٦-١٩٣٩ ، وإقامة شبكات من المهندسين العرب ، وأرشيف عربي منظم جمعت فيه تفاصيل عن الشخصيات والزعامات القطرية والمحلية . كما تابع (الشاي) الضغط لزيادة الهجرة اليهودية الى اسرائيل وتهيئة وسائل تهريبهم عند الاقتضاء ، والحصول على السلاح وإرساله الى المستعمرات في فلسطين .

لم يكن (الشاي) جهاز المخابرات الوحيد ، بل كان يستعين بأجهزة مخابرات خاصة بالمصائب الصهيونية الارهابية التي تطورت ايضاً : ففي سنة ١٩٤٢ أعاد يعقوب فينارسكي قائد المنظمة العسكرية الوطنية (ايتل) تنظيم حركته وأنشأ أربع وحدات اساسية اهمها قسم التجسس والمعلومات (الذي نفذ مذبحه دير ياسين) . كما انشأت منظمة الارغون زفاني ليؤمى جهاز (الفرقة السوداء) وهو الاسم الكودي لمخابراتها التي نشطت في إقامة شبكة واسعة من اليهود المقيمين في الدول العربية ، وفي تنفيذ عمليات تخريب ارهابية في القرى الفلسطينية . كذلك استمر نشاط جهاز مخابرات (الشرين يود) التابع للهاغاناه واسندت اليه مهمات استثنائية اهمها توجيه اذاعة الوكالة اليهودية السرية لشن حرب نفسية ضد العرب ، وتدريب المهاجرين على صناعة المتفجرات والقيام بعمليات ارهابية ، بالإضافة الى بث الوقعة بين زعماء فلسطين ومنظمات الثوار الفلسطينية آنذاك ، والتشكيك، وشراء الضمفء في قيادة الانقاذ . وفي سنة ١٩٤٢ انشأت الهاغاناه بالاتفاق مع القيادة البريطانية شبكة تجسس داخل فلسطين وفي الدول العربية ، هدفها كشف العناصر المؤيدة للامان ، وقد اتخذت لذلك ستاراً هو مدارس الاتحاد الاسرائيلي العام (اليانس) التي كانت في ظاهرها مؤسسة تربوية لتعليم أبناء الطوائف اليهودية وفي باطنها مؤسسة تجسسية . المرحلة الرابعة (الاستعداد لانشاء الكيان) :

في سنة ١٩٤٧ ، نشب صراع بين أجهزة المخابرات المختلفة وبدأت في تصفية بعضها بالتعاون مع بريطانيا في بعض الاحيان (مثل اتفاق الهاغاناه والقيادة البريطانية على تصفية منظمة مقاتلي حرية اسرائيل «ليحي») . واستمر هذا الصراع بعد اعلان الهدنة الاولى في ١١ حزيران (يونيو) ١٩٤٨ . وعلى أثر اغتيال الكونت برنادوت (من قبل منظمة شتيرن) استغل بن غوريون الفرصة واصدر أمره لمخابرات الهاغاناه وبالماخ بتصفية المنظمات السرية الاخرى ، وقد تم ذلك بالفعل .

المرحلة الخامسة (مرحلة إنشاء الكيان) : على

أثر اعلان الدولة في عام ١٩٤٨ ، واستيلاء الهاغاناه على السلطة اتفق على تشكيل جهاز مركزي للاستخبارات . وفي ٣٠ حزيران (يونيو) ١٩٤٨ عقدت اول جلسة لهذا الجهاز في مقر قيادة مصلحة المعلومات في شارع بن يهودا - ٨٥ ، تقرر فيها تقسيم الجهاز الى ثلاثة فروع متخصصة هي : الاستخبارات العسكرية ، برئاسة المقدم ايسر بيثري ومقره في جادة القدس بيافا . ومهمة هذا الجهاز هي مكافحة التجسس . الدائرة السياسية في وزارة الخارجية ، برئاسة بوريس غورياليل ومقره مبنى وزارة الخارجية في هكيريا . ومهمتها الحصول على المعلومات من الخارج . الأمن الداخلي (شين بت) ، برئاسة ايسر هارثيل .

ولكن هذا التشكيل لم يحرز تقدماً جدياً بل تورط في سلسلة من الاخطاء والقضايا الجانبية ، قرر بن غوريون على أثرها دمج الدائرة السياسية بوزارة الخارجية وإنشاء جهاز متخصص للتجسس والمهمات الخاصة (١٩٥١) . لئلا ان التشكيل الجديد ايضاً لم يستطع تفادي اخطاء التشكيل الاول ايضاً . وبعد هذين التشكيلين مر الجهاز بعدة تطورات في أعوام ١٩٥٣ و ١٩٦٠ و ١٩٦٨ و ١٩٧٢ . ففي عمام ١٩٥٣ صدر اول تنظيم رسمي للاستخبارات بناء على قرار رئيس الوزارة بن غوريون ، يقضي باعادة تنظيم الجهاز وانشاء لجنة تنسيق تجمع بين كافة فروعه وتعيين رئيس لهذه اللجنة يكون مسؤولاً أمام رئيس الوزراء مباشرة ، وأنيطت رئاسة اول لجنة تنسيق لايسر هارثيل . وتتفرع عن هذه اللجنة خمسة ادارات هي : الموساد ، والامسان ، والقسم الخاص بوزارة الخارجية ، والمهمات الخاصة والتحقيقات بوزارة الشرطة ، (الامن الداخلي) . وبالإضافة الى ذلك فقد شكل بن غوريون جهاز مخابرات خاص به من الافراد المحبطين به مهمته تختص بتأمين سيطرة الحزب .

ولم يستمر تشكيل هذا الجهاز «الجهاز الثالث» مدة طويلة ، اذ استغله بن غوريون لخدمة مصالحه الحزبية واقصاء اعدائه الشخصيين . وبالرغم من ان هذا الجهاز - في عهد ايسر هارثيل - كان زاخراً بالعمليات الناجحة ، الا انه فشل في التعرف والتنبؤ بحصول صفقة السلاح السوفييتي لمصر ، كما اتسم بصراع حاد على السلطة داخل اجهزة الاستخبارات والامن . ويتميز هذا التشكيل بانه ادخل تقنية التجسس الحديثة لأول مرة (اذ تولى الدكتور يوقال نيشمان ، وهو دكتور في الفيزياء كان يعمل مدرساً في جامعة تل أبيب ، رئاسة الاستخبارات العسكرية

بعد اقضاء بنيامين جيلي أثر فضيحة لاؤون) . وفي عام ١٩٦٠ وتلاني صراعات «الجهاز الثالث» ، لم يجد بن غوريون بدأ من إعادة تشكيله . فتم «التشكيل الرابع» برئاسة الجنرال مثير عميت الذي تولى منصب رئيس اللجنة العليا للاستخبارات الاسرائيلية . وقد اتسم عهد عميت بالمسؤولية الجدية ، والانسجام التام بين مختلف ادارات الجهاز . واهم الانجازات التي حققها عمليات الزرع داخل المؤسسات العربية والتحصير لحرب ١٩٦٧ ، قبل ان يستقيل في سنة ١٩٦٨ . وفي عام ١٩٦٨ ، وبعد استقالة عميت خلفه زائي زامير الذي اهتم بشكل خاص بالمعلومات الواردة من خلال النشاط الالكتروني ، والتصوير الجوي ، والتنسيق مع اجهزة المخابرات الغربية . وتولى الجهاز برئاسة زامير وضع مخططات لمكافحة الخلايا السرية التابعة للمقاومة الفلسطينية داخل المناطق المحتلة .

في عام ١٩٧٢ ونتيجة لتصاعد عمليات المقاومة خارج الحدود اجرت غولدا مثير (رئيسة الوزارة آنذاك) «التشكيل السادس» باستحداث منصب جديد هو منصب مستشار رئيسة الحكومة للمهمات الخاصة واسندته الى العميد اهارون ياريف واعطته صلاحية الرقابة على ادارات الجهاز الخمس . وقد سخر هذا التشكيل جهوده اساساً للتصدي لعمليات المقاومة الفلسطينية في الداخل والخارج وملاحقة قياداتها ومراكزها . وقد شهد هذا التشكيل منافسة شديدة بين فروع الجهاز سببت بلبلة وتبعثراً في اداراته مما جعل الجهاز في وضع لا يقارن بوضعه اثناء الاعداد لحرب ١٩٦٧ . وجاءت نتائج حرب تشرين الاول ١٩٧٣ لتلقي مسؤولية التقصير والهزيمة على كاهل الجهاز مما جعله يواجه هجوماً عنيفاً على كافة المستويات في داخل اسرائيل وخارجها . ونتيجة لذلك دعت مثير في ١٩/١٢/٧٣ الى إنشاء لجنة للامن القومي في اسرائيل تابعة لرئاسة الحكومة وتشمل رؤساء دوائر الجهاز ، وان تكون هذه اللجنة مقلصة ودائمة ومن اشخاص ذوي خبرة يشتركون في اتخاذ القرارات حول مختلف الامور . وعلى أثر ذلك اجرت مثير عدة تغييرات في كوادر الجهاز الرئيسية . من اشهر قادة الاستخبارات الاسرائيلية : ايسر هارثيل اول رئيس للموساد واول رئيس للجنة التنسيق العليا ، ومن اشهر العمليات التي اشرف عليها : عملية ايحمان ، وعلمية بوسيل شير ماجز ، وعلمية العلماء الالمان في مصر ، وفضيحة لاؤون . ومثير عميت ، وقد اشرف على : زرع ايلي كوهين

في سورية ، ولوتر الألماني في القاهرة ، واختطاف طائرة الميغ ٢١ من العراق بواسطة حلبي روفه ، والتحصير للمعلومات التي مهدت لحرب ١٩٦٧ . وزافي زامير ، وقد اشرف على : سرقة زوارق شيربور من فرنسا ، وسرقة خرائط طائرة الميراج من سويسرا . وهاارون ياريف ، اختير مديراً للمخابرات العسكرية في كانون الثاني (يناير) ١٩٦١ وبقي فيها حتى أكتوبر (تشرين الأول) ١٩٧٢ عندما عين مستشاراً خاصاً لرئيسة الوزراء . وفي عام ١٩٧٢ حدثت عملية الفردان في بيروت . ثم جاء الياهو زعيرا الذي أذنته لجنة اغراغات بسبب تقصيرات حرب ١٩٧٣ ، فأعفي من منصبه وحل محله شلومو غازيت وهو من المقربين لدايان ، وكان يعمل منسقاً للعمليات في المناطق المحتلة .

(١) استخدام الأسلحة

يشتمل استخدام الأسلحة في القدرة على استخدام كل مقاتل للسلح الخاص به ، واستخدام المجموعات والمفازز والأطقم للأسلحة الجماعية . وقبل استخدام البندقية كانت «تمرينات الأسلحة العليا» تعني دراسة حركات الطعن والضرب بالسيف والرمح والخنجر والهاويات .. الخ . ومنذ ظهور البندقية (القرن ١٧ و ١٨) أصبح «استخدام الأسلحة» بالنسبة لهذا السلح يعني إتقان اساليب حمل البندقية ، واملأها ، وتلقيحها ، والتسيد ، والإطلاق ، وتركيب الحربة والطنن بها ، بشكل ينسجم مع وتيرة خطوات تقدم الصفوف المرابطة للمشاة حملة البنادق . ولكن هذا الاسلوب من الاستخدام فقد أهميته منذ ظهور اساليب القتال بوحدة منتشرة .

ولقد امتد استخدام هذا التعبير اليوم ليشمل استخدام كافة الأسلحة الفردية والجماعية ومعدات القتال . وأصبح الارتفاع بمستوى استخدام السلح هدفاً أساسياً من أهداف التدريب . ويدخل مستوى القدرة على استخدام الأسلحة في حساب موازين القوى . وهو يرتبط ارتباطاً مباشراً ببساطة الأسلحة وسهولة استخدامها ، كما يرتبط بمدى التدريب ومستواه ، واقتراب ظروف تنفيذه من ظروف المعركة الحقيقية . ويعتبر المستوى الحضاري للأمة ، والمستوى التقني والثقافي للمقاتلين والقادة على مختلف المستويات عاملاً من أهم العوامل المؤثرة على مستوى استخدام السلح في الحرب التقليدية الحديثة التي يتعامل فيها المقاتلون مع أسلحة ومعدات متطورة

تقنية ومعقدة . وتزداد أهمية هذا العامل مع ازدياد تعقيد الأسلحة والمعدات ، واعتمادها المتعاظم على التقنية الحديثة (الاليكترونات ، الأشعة تحت الحمراء ، الميكانيكية ، التوجيه التلفزيوني .. الخ) . أما في الحرب الثورية ، فان بساطة الاسلحة والمعدات المستخدمة من قبل القوى الثورية ، وبدائية هذه الاسلحة والمعدات ، وسهولة التدريب عليها واستخدامها ، تقلل من أهمية عامل المستوى العام التقني والثقافي لقوات الجيش الثوري في المراحل الأولى من الحرب الثورية .

(٤) استراتيجية

تطور مفهوم وتعريف كلمة استراتيجية عبر مختلف عصور التاريخ العسكري وفقاً لاختلاف وتطور التقنية العسكرية في كل عصر عن الآخر ، ووفقاً لتباين المدارس الفكرية والسياسية لكل قائد أو مفكر من تعرضوا بالبحث لموضوع الاستراتيجية . ومن هنا تنبع الصعوبة البالغة لتقديم تعريف جامع مانع لكلمة استراتيجية ، لانه لا يوجد تعريف موحد متفق عليه حتى الآن لهذه الكلمة ، مثلها في ذلك مثل كلمة فلسفة . ولقد اشتقت كلمة استراتيجية أصلاً من الكلمة اليونانية «Stretegos» التي كانت تعني فن قيادة القوات ، وهو فن مارسه بمهارة بعض القادة العسكريين القدماء مثل الاسكندر الأكبر ويوليوس قيصر دون أن يدونوا خبرتهم عنه ، ولهذا ساد اعتقاد لفترة طويلة من الزمن أن الاستراتيجية مجرد فن يمارسه القادة الموهوبون عن حدس وعبقريته ، وأنه ليس لها قواعد ونظريات علمية . ومع تقدم قوى الانتاج الصناعي وازدهار العلوم الطبيعية وسيادة الفلسفة العقلية في اوروبا القرن الثامن عشر ، بدأت دراسة الحرب على أسس علمية وبدأت محاولات دراسة الاستراتيجية بصورة علمية . وقد قدم « كلاوزفيتز » تعريفاً للاستراتيجية بأنها « نظرية استخدام المعارك كوسيلة للوصول إلى هدف الحرب » . وقد وضع هذا التعريف للاستراتيجية في ضوء مفهومه الاساسي عن الحرب من حيث أنها « استمرار للسياسة بوسائل اخرى » . أي أنه كان يرى أن الاستراتيجية هي النظرية التي تدار بها المعارك في صورتها العامة لتحقيق الهدف السياسي للحرب .

أما الكاتب العسكري البريطاني « ليدل هارت » فقد عاب على تعريف كلاوزفيتز للاستراتيجية انه يدخلها في مجال السياسة وأنه بذلك التعريف يخلط

بين الاستراتيجية العسكرية والاستراتيجية العليا للدولة ، ثم قدم تعريفه الخاص للاستراتيجية فقال أنها « فن توزيع واستخدام مختلف الوسائل العسكرية لتحقيق هدف السياسة » وهو يعتقد أن الهدف من الاستراتيجية ليس البحث عن المعركة « بل البحث عن وضع استراتيجي ملائم إن لم يؤد بنفسه إلى النصر فإنه يخلق ظروفاً ملائمة لمعركة تأتي بعده وتنتزع النصر حتماً » (انظر استراتيجية التقرب غير المباشر) .

ويقدم الجنرال « اندريه بوفور » الاستراتيجي الفرنسي المعاصر تعريفاً يقول أن الاستراتيجية هي « فن حوار الارادات التي تستخدم القوة لحل خلافاتها » . وذلك على أساس أنه يعتقد أن هناك وسائل اخرى في ظروف معينة تؤدي إلى تحقيق هدف الاستراتيجية دون استخدام القوة العسكرية بصورة مباشرة . كما يقدم « ماوتسي تونغ » تعريفه الخاص للاستراتيجية فيقول « حينما كانت حرب ، يوجد وضع كلي للحرب ، وإن دراسة القوانين الموجهة للحرب والتي تتحكم في وضع الحرب الكلي ، هي مهمة علم الاستراتيجية » .

أما الفكر العسكري الامريكي فقد قدم بواسطة هيئة اركان حرب القوات المسلحة عام ١٩٥٩ تعريفاً للاستراتيجية بأنها « فن وعلم استخدام القوات المسلحة للدولة بغرض تحقيق اهداف السياسة القومية عن طريق القوة أو التهديد باستخدامها » .

ويقدم الفكر العسكري السوفييتي على لسان المارشال « سوكولوفسكي » تعريفاً للاستراتيجية بأنها عبارة عن « نظام المعلومات العلمية عن القواعد القياسية للحرب كصراع مسلح يخدم مصالح طبقية معينة . وعلى أساس دراسة خبرة الحروب والموقف العسكري السياسي ، والامكانيات الاقتصادية والمنعوية للدولة ، والوسائل الجديدة للصراع المسلح ونظرات العدو المحتملة ، تقوم الاستراتيجية بدراسة احوال وطبيعة الحرب المقبلة . وفي الوقت نفسه هي ميدان النشاط العملي للقيادة السياسية - العسكرية العليا ، والقيادة العسكرية العليا ، الذي يهدف إلى فن تجهيز الدولة والقوات المسلحة للحرب وادارة الصراع المسلح في ظروف تاريخية معينة » .

ومن الواضح أن القاسم المشترك الاعظم بين التعريفات المختلفة للاستراتيجية هو أنها علم وفن ينصرفان إلى الخطط والوسائل التي تعالج الوضع الكلي للصراع الذي تستخدم فيه القوة بشكل مباشر أو غير مباشر من أجل تحقيق هدف السياسة الذي يتعدى تنفيذه عن غير ذلك السبيل .

وقد كشف استقراء التاريخ العسكري عن وجود مجموعة من القواعد العامة التي تحكم لعبة الاستراتيجية يمكن إنجازها في المبادئ التالية :

(١) المحافظة على حرية العمل . (٢) الاقتصاد في القوى . (٣) الحصول على المبادرة . (٤) تحقيق المفاجأة . (٥) قوة الحشد . (٦) خفة الحركة . (٧) بساطة المخطط الاستراتيجي . (٨) تحقيق التعاون والتنسيق . (٩) توحيد القيادة . وتكتسب القواعد العامة للاستراتيجية نوعية خاصة وفقاً لظروف التطبيق المختلفة ، ووفقاً لاختلاف وتطور طرق ادارة الحرب (وهي وسائل وكيفية استخدام معدات وتشكيلات القتال المختلفة) التي ترتبط بمستوى التطور الاقتصادي والتقني والعلمي السائد ، ولهذا كان لكل عصر طريقته الخاصة في ادارة الحرب .

هذا وتختلف طبيعة المخططات الاستراتيجية ، رغم وحدة المبادئ الاساسية التي تحكمها ، وذلك تبعاً لاختلاف نوعية الوسائل العسكرية المتوفرة، وظروف الزمان والمكان، وأهمية الهدف، وطبيعة الظروف الدولية ومدى اتساع حقل حرية العمل العنيف . ونتيجة لهذا التباين في الظروف المحيطة بتنفيذ أو وضع الاستراتيجية فقد تكون الاستراتيجية المطبقة استراتيجية افناء وتدمير سريع ، أو تكون استراتيجية انهاك طويل الامد الخ .

وترتبط الاستراتيجية بالتكتيك وفن العمليات باعتبار انهما أدائها في تنفيذ مخططاتها في مختلف ساحات القتال الجزئية ، ومن ثم فان الاستراتيجية الناجحة لا يمكن أن تكون منفذة عملياً بدون اختيار واستخدام تكتيكات ملائمة واتباع فن عمليات سليم . وترتبط الاستراتيجية أيضاً بالسياسة نظراً لأنها تستهدف أصلاً تحقيق أهداف السياسة وليس العكس . وهي ترتبط أيضاً بالظروف الاقتصادية التي يجري في ظلها الصراع ، ذلك لأن طاقات الصناعة وحجم الموارد الاقتصادية والبشرية المختلفة ومصادر الطاقة المحركة وطرق المواصلات وقدرات النقل المختلفة كلها عوامل تؤثر على طبيعة الاستراتيجية المطبقة . والخلاصة أن مضمون الاستراتيجية لا يتحدد فقط بنوع المبادئ الاستراتيجية التي تدخل في عملية إنشاء وتنفيذ المخطط الاستراتيجي ، وإنما يتحدد أيضاً بتأثير العوامل السياسية والمعنوية والعوامل الاقتصادية والجغرافية والتاريخية التي تحكم الصراع القائم بين قوتين معينتين ، كما يتحدد أيضاً بطبيعة الحرب المتوقعة أو الدائرة فعلاً ومدى تطور طرق ادارتها وتكتيكاتها ، وبطبيعة النظريات الاستراتيجية الخاصة بالمدو ، ولذلك لا يظل مضمون الاستراتيجية

الحربية ثابتاً دون تغيير ، ولكنه يتطور ويتغير تبعاً لتغير الظروف المحيطة بالصراع وحجم الامكانيات المادية والمعنوية الموضوعية تحت تصرف الاستراتيجية .

(٢) الاستراتيجية الادارية أو الاستراتيجية الوراثة

(انظر ملاقاته الاسلحة الذرية واعتراضها) .

(١٥) استراتيجية التسلح

تشكل استراتيجية التسلح ، على مستوى الدولة الواحدة ، الصورة المحسنة للعلاقة بين الدفاع الوطني والسياسة الخارجية . فالتسلح الحديث يعني استكمال قدرة الدولة على مواجهة أي عدوان ، وتأمين حماية مستمرة للأرض والسكان والثروات المادية والمكتسبات المعنوية ، فهو من هذه الوجهة حق من حقوق الدول الحديثة ، يحمي القانون الدولي، ويمليه مبدأ المساواة بين الدول . وبالتالي فقد أصبح من مقتضيات الدفاع الوطني أن تركز لصالح قضية التسلح كافة وسائل الانتاج في الدولة وكافة مواردها الاقتصادية والعلمية والتقنية ، وأصبح من مقتضيات السياسة الخارجية للدولة تحديد ارتباطاتها مع الدول الأخرى على أساس ما يتطلبه الدفاع الوطني والمخطط الاستراتيجية المرسومة للدولة .

وبالمقابل فإن متطلبات الدفاع الوطني والسياسة الخارجية تتشابك وتتعقد بشكل خطير ، وقد تتعارض أحياناً بدلاً من أن تتفق ، وعلى الدولة أن تختار وأن تفضل متطلبات أحد هذين العاملين على متطلبات العامل الآخر . ولا شك أن من يمتلك قدرات صناعية كبيرة ، وموارد اقتصادية ومالية متنوعة ، وكفاءات صناعية وتقنية مناسبة ، يستطيع أن يقلص الى حد بعيد اعتماده على الآخرين ، وبالتالي يحقق أفضل الشروط للتوفيق بين السياسة الخارجية والدفاع الوطني . وعندما يصبح التسلح نشاطاً اقتصادياً متناسباً ومتكاملاً ووطنياً ، لا مجرد صفقات تجارية عادية تبرم مع دول أجنبية ، تكون الأمة قد ثبتت أقدامها عملياً في مواقع القوة وامتلاك الحد الأقصى من حرية العمل .

غير أن سمي الدول جميعاً الى التسلح مع اختلاف اهدافها ووسائلها ومصادرها وعلاقتها بالدول الأخرى يؤدي الى خلق تناقضات متنوعة ، فتصبح قضية التسلح جزءاً من النشاط السياسي الدولي العام

بحيث تملئ الظروف والتطورات الدولية أشكال التسلح وأحجامه وأساليب الحصول عليه . والواقع أنه بمقدار ما تتركه الدولة لنفسها في هذا المجال من حرية التصرف بمقدار ما يكون التسلح مجدياً وفعالاً وقادراً على أداء مهمته ، وإلا فإن التسلح يصبح قيماً محكماً يضغط على حرية العمل ويقضي على روح المبادرة ، وعلى الحرية في اتخاذ القرارات المتعلقة بالسياسة الخارجية وبسياسة الدفاع .

ان التسلح عن طريق الآخرين مخوف دائماً بمخاطر متعددة للأسباب التالية :

أولاً - ان موافقة الدول المنتجة للسلاح على تصدير العتاد الحربي مرهونة هي نفسها أيضاً بسياساتها الخارجية ، فالأغراض التي تستهدفها صفقات السلاح الى الدول المحتاجة اليه تتنوع حسب الظروف الدولية القائمة في وقت معين، وحسب العلاقات الخاصة التي تربط بين الدولة المصدرة للسلاح والدولة المستوردة له ، فيكون الدافع أحياناً للصفقة المعقودة تقوية بلد حليف أو دعم بلد صديق ضمن استراتيجية محددة ، وقد يكون أحياناً أخرى تأييد موقف إحدى الدول ضد دولة أخرى ، وقد يكون الغرض أيضاً محاولة الوصول الى توازن للقوى في منطقة معينة من العالم ضماناً للأمن الدولي أو لأمن إحدى المجموعات الدولية .

ثانياً - ان الامتناع عن تصدير السلاح أصلاً الى بلد من بلدان العالم ، أو الانقطاع عن تصديره الى هذا البلد بعد أن يكون قد تم بالفعل تنفيذ صفقات سابقة ، لا يقل أهمية ، بل يتجاوز في أهميته ، التصدير الإيجابي للسلاح . وتكون آثاره هائلة على السياسة الخارجية للطرفين المعنيين . فقد يكون الغرض من سياسة منع التصدير اجراء ضغط سياسي على الدولة المشترية ، والتي قد تكون في حاجة ماسة الى هذا السلاح ، لتجبرها على اتخاذ موقف معين في علاقاتها الخارجية (انظر الحظر) .

ثالثاً - ان كل تصدير للسلاح الحربي ، أياً كان مصدره ، يتوقف أيضاً على سياسة الدفاع للدولة المصدرة ، ولا بد للمسؤولين في هذه الدولة عن صفقات السلاح الخارجية من إعطاء الأفضلية دائماً للجيش الوطني في تأمين احتياجاته من العتاد العسكري والتجهيزات الحربية المصنعة في الدولة قبل أية جهة أخرى خارجية . ومن جهة أخرى فان هنالك اعتبارات استراتيجية تتعلق بالأمن الخارجي للدولة المصدرة ، لذا فلا بد لها من مراقبة المشروعات الخاصة العاملة في الصناعة الحربية وفي التجارة الدولية للأسلحة وتوجيهها في الصفقات التي تعقدتها مع

الخارج بما يتلاءم مع هذه الاعتبارات الاستراتيجية ، بما في ذلك عدم تسرب الأسرار العسكرية والصناعية التي لا ترغب الدولة المصدرة في تسربها الى الخارج مع صفقات السلاح المعقودة .

رابعاً - قد يكون الهدف الوحيد من تصدير الأسلحة الحربية ، هو حصول الدولة المصدرة على فائدة اقتصادية مباشرة أو غير مباشرة ، آتية أو مستقبلية ، من الدولة المشترية للسلاح . وحتى عندما لا يكون الهدف ظاهراً أو مفصوحاً ، فإن الدولة المصدرة إنما تعمل على تحقيق التناقص الاقتصادي والمالي بين المشروعات الصناعية أو المؤسسات التجارية العاملة في ميدان المنتجات الحربية وبين الفعاليات الاقتصادية الأخرى التجارية والمصرفية والمالية ، بما في ذلك السعي الى الحصول من البلد المستورد على منافع اقتصادية خاصة قد لا يستطيع الحصول عليها من خلال المبادلات التجارية العادية . والواقع أن مجرد توليخ الدول المنتجة للسلاح ببيع بعض أنواع العتاد الحربي - وخاصة الأنواع المتطورة والحديثة - الى دول معينة ، فإن ذلك يعني اتخاذ موقف سياسي ازاءها ، ولهذا الموقف احياناً ثمن باهظ . وهكذا فان الدولة المشترية قد ترد الجميل بمنسح بعض التسهيلات الاقتصادية أو المنافع التجارية كاستخراج بعض أنواع الثروات الطبيعية أو تشييد الطرق أو إنشاء المرافق أو المشاركة في بعض الاستثمارات . الخ خامساً - قد تحتكر الدول الصناعية الكبيرة أنواعاً معينة من السلاح ، أو تهيب الظروف الدولية لوضع شبيه بهذا الاحتكار ، فتستطيع الحصول من جراء ذلك على منافع كبيرة ، وأرباحاً فاحشة ، عندما تعتمد عليها بعض الدول اعتماداً كاملاً . ومن جهة أخرى فإن الدول الصناعية الكبيرة تستفيد دائماً من وضع مزمين في موضوع التسليح ، وهو أن الدولة المشترية للسلاح لا تستطيع تغيير نوع سلاحها في فترات متقاربة ، حتى لو كانت لديها الامكانيات المالية لمثل هذه التغييرات ، ذلك أن كل سلاح حربي يعتمد أساساً على مخطط استراتيجي وتكتيكي معين ، ويستتبع تغيير هذا المخطط تغييرات متسلسلة لا حد لها بالنسبة الى استخدام مختلف الأسلحة الأخرى ، وإذا كان هذا التغيير شاملاً ، فإنه يستتبع تغيير العقيدة العسكرية بكاملها وتكوين خبرات عسكرية وتقنية جديدة ، بالإضافة الى ما يتطلبه السلاح الجديد من نفقات مادية اضافية لا بد من صرفها في الداخل ، كخلق وسائل جديدة لتخزين الأسلحة المشتراة وتمركزها وصيانتها واصلاحها والتدريب عليها . الخ . وهذا كله لا يدخل في

ثمن الأسلحة الجديدة المشتراة .

ان هذا الصعوبات تفرض على الدول المستوردة للسلاح أن تأخذ بعين الاعتبار مراعاة المبدأ نفسه الذي يقضي بالتدقيق بين عوامل السياسة الخارجية والدفاع الوطني . وبوسعنا إيراد بعض الاعتبارات هنا :

أ - ان بإمكان الدولة المستوردة أن تستفيد من استراتيجية التسليح في تخفيض الموارد الاقتصادية المخصصة لشراء السلاح ، ذلك أن تقدير الاعتمادات اللازمة للدفاع يتناسب عكسياً مع هدهو السياسة الخارجية واستقرارها ، فالمبدأ الذي يجب أن تسير عليه الدول في تسليحها هو أن تخصص لهذا التسليح ما يؤمن لها التوافق بين متطلبات الدفاع الوطني وحالة العلاقات الدولية القائمة ، ثم العمل على استخدام السياسة الخارجية كوسيلة رئيسية لتخفيض متطلبات الدفاع الوطني وأعبائه المالية الكبيرة .

ب - تمثل أهمية العلاقة بين متطلبات الدفاع الوطني وظروف السياسة الخارجية في أن عقد أية اتفاقات خارجية للتسليح ، يهدف استمرار هذا التسليح على المدى الطويل ، يتطلب توجيه المصلحة السياسية العليا للدولة بما تفرضه من الحفاظ على خط سياسي واضح في العلاقات مع الدول المصدرة للسلاح من جهة ، ومع ما يقتضيه تنفيذ الاستراتيجية العامة للدولة على جميع المستويات من جهة أخرى . وهذا كله يتطلب اجراء تقديرات مستمرة للعلاقات السياسية الخارجية ، واتخاذ قرارات سياسية على أعلى مستوى لتحديد العدو والصديق في مجال التسليح .

ج - ينبغي أن تتضمن تقديرات السياسة الخارجية دراسة العوامل الاقتصادية التي يمكن أن تؤثر في اتفاقيات التسليح . فن المعروف أن أكثر الدول المصدرة للسلاح تقرر مقادير وأنواع الأسلحة التي يمكن تصديرها الى الخارج من قبل مجالس أو هيئات متخصصة تضم ممثلين عن الفعاليات الاقتصادية والمسؤولين عن احتياجات الدفاع الوطني (بلجيكا) . أو من قبل مجالس أو هيئات ترتبط بمجلس الوزراء مباشرة (فرنسا والاتحاد السوفياتي) .

أو من قبل مكاتب بيع متخصصة يشترك فيها ممثلو الدفاع ومندوبون عن كبريات الشركات المنتجة للسلاح الحربي (الولايات المتحدة الأمريكية وبريطانيا) . وهكذا فإن من واجب الدولة المستوردة للسلاح أن تحصل على معلومات مؤكدة عن الدوافع والعوامل السياسية والاقتصادية التي تخفي وراء صفقات الأسلحة .

ان استراتيجية التسليح تساعد على تفهم

الاعتبارات المتشابهة التي تتوضح فيها نقاط الالتقاء ونقاط الابتعاد والنقاط الوسط التي يمكن أن يحدث فيها التوفيق بين متطلبات الدفاع الوطني والسياسة الخارجية نكل من الدولة المصدرة والدولة المستوردة للسلاح .

(1) استراتيجية الحرب المحدودة

أدى ظهور السلاح النووي وخطر التدمير الشامل والانتحار المتبادل في أية حرب نووية ، إلى تطور الاستراتيجية نحو الجهات المحدودة التي تشكل جوهر الجهات المسلحة التي اندلعت بعد الحرب العالمية الثانية . والحقيقة أن الحرب كانت دائماً وعلى مر العصور حرباً شبه محدودة . إذ كانت الاطراف المتصارعة تسمى دائماً إلى تحديد الجهد ، وتخفزه حتى الحد الأدنى اللازم للحسم . وكان عملها عبارة عن «رد من» حتى قبل أن تصاغ نظرية «الرد المن» من قبل الجنرال ماكسويل تايلور . وكانت الحرب تصمد عملها إلى الحدود القصوى عندما تجد أن الحسم بالوسائل المحدودة غير ممكن عملياً . ولكن هذا التصعيد كان يحاول عدم تجاوز «العتبة» التي يندو العمل العسكري فيها غير متناسب مع الهدف السياسي للصراع . بيد أنه تم تجاوز هذه العتبة خلال الحروب النابليونية ، وخلال الحربين العالميتين الأولى والثانية ، الأمر الذي أدى إلى تعرض البشرية لكوارث هائلة . ولكن ظهور الاسلحة النووية جعل هذا التصعيد مستحيلاً وجنونياً . كما أن ارتفاع مستوى التأطير الثوري أفقد ظاهري تدمير الجيوش النظامية واحتلال البلاد قسماً كبيراً من أهميتها ، وصار من الضروري اللجوء إلى استراتيجية الحرب المحدودة التي تختلف عن استراتيجية الحرب التقليدية في أنها تستهدف تبديل قناعات الخصم وإلحاق الهزيمة به معنوياً بدلا من الانتصار عليه عسكرياً وتدميره مادياً . خاصة وأن هذا الانتصار العسكري صار بحاجة إلى تصعيد الوسائل المستخدمة بشكل كبير وخطير أكثر مما ينبغي .

والمبدأ الاساسي للحرب المحدودة ، على الصعيد المادي ، هو أنها حرب غير محدودة على الصعيدين النفسي والمعنوي . وتصعيد إلى الحدود القصوى بشكل آخر ، وانتقال من المفهوم المادي للحرب إلى مفهومها النفسي . ويمكن القول أن الاستراتيجية السابقة التقليدية كانت استراتيجية عسكرية مباشرة تبحث عن الحسم النفسي عن طريق استخدام الوسائل

العسكرية. أما استراتيجية الحرب المحدودة فهي استراتيجية عسكرية غير مباشرة، تبحث عن الحسم النفسي عن طريق استخدام الوسائل النفسية. كالدعاية وتسييم السياسة والاقتصاد، والضغط الدولي، والتفتت الداخلي، واستخدام القوة العسكرية لاغراض الدعاية المسلحة.

وتستهدف استراتيجية الحرب المحدودة تفتت معنويات العدو والحفاظ على معنويات الأصدقاء. وهي تستخدم أسلوب الحرب الثورية، وتخضع لثلاث دقات: تتمثل أولها في الحفاظ على الأمل وخلق الثقة بالنصر مهما طال الصراع. وتتمثل الثانية في تثبيط هم العدو حتى يتحقق الحسم النفسي. أما الثالثة فهي تتمثل في ردع العدو ومنعه من استخدام وسائله العسكرية المتفوقة.

ويتم تحقيق الدفعة الأولى عن طريق طرح فكرة سياسية متماسكة مفعمة بالأمل الذي يبرر التضحيات. وتكون هذه الفكرة عادة دينية أو وطنية أو ايدولوجية اجتماعية. ولا يكفي طرح الفكرة السياسية الجيدة، بل لا بد من الحفاظ على الثقة وتجديدها باستمرار. ويمكن الوصول إلى ذلك اذا أمكن تحقيق نجاحات جزئية يتم استغلال تأثيراتها النفسية المتراكمة بشكل أريب.

والدفعة الثانية مهمة للنجاح، ولا يمكن أن يتحقق الحسم بدونها. ويتم الوصول إليها عبر حرمان العدو من كل أمل بالنجاح، وخلق الملل بين صفوفه، وبذر بذور الخلاف داخل معسكره. وأفضل الوسائل المستخدمة لتحقيق هذه الغايات هي الحرب طويلة الأمد التي تجبر العدو على اللهاث فترة طويلة من الزمن. (انظر الحرب طويلة الأمد).

ويتم الوصول إلى الدفعة الثالثة عن طريق ردع العدو ردة غير نووي. ويلعب الردع النووي دوره في منع المجاهدة المباشرة بين البلدان النووية. ويعتبر الردع هنا على سلسلة من التهديدات المتناوبة مع العمليات، الأمر الذي يشل ردود فعل العدو. ولا ينجح التهديد في تحقق أغراضه إلا اذا كان المههد قادراً على تنفيذه، الأمر الذي يكسبه المصادقية الضرورية لشل العدو. ويصل التهديد إلى أقصى درجات تأثيره وأشدّها خطورة عندما يتشكل لدى العدو قناعة بقدرة المههد على القيام بعمليات لاعقلانية. ولكن من المؤكد أن كل تهديد يفقد فاعليته عندما ينتقل إلى حيز التنفيذ. وتقتصر فاعليته في هذه الحالة على قيمته العملية. ولذا فان أكثر التهديدات فاعلية هي التهديدات المعنوية (الرجوع إلى الرأي العام، الرجوع إلى الأمم المتحدة)

أما التهديدات ذات الطابع المادي (القصف، العمليات الانتقامية.. الخ) فقد أثبتت مجاهبات ما بعد الحرب العالمية الثانية خطورتها وعدم فاعليتها، وخاصة ضد خصوم معينين سياسياً، ويدافعون عن قضية يؤمنون بعادتها، ويعملون تحت لواء قيادة قادرة على توقع مبادهاات العدو وإجباط نتائجها المادية والمعنوية بشكل مسبق.

(٢) الاستراتيجية الذرية

أفادت الاستراتيجية عموماً من آثار السلاح النووي، فأحدثت انقلابات هامة في مفهوم استخدام القوى للحرب أو للحفاظ على السلم. وأدى ظهور الاسلحة النووية واحتمال استخدامها في أية حرب مقبلة الى تطبيق الاستراتيجية الذرية التي تتضمن اربعة طرق:

أ - التدمير الوقائي للأسلحة المعادية: هذه الطريقة وسيلة هجومية مباشرة تعني الهجوم على مراكز اسلحة العدو الذرية أو النووية وتدميرها. (انظر التدمير الوقائي للأسلحة الذرية المعادية).

ب - ملاقات الاسلحة الذرية أو النووية واعتراضها وتدميرها وهي في طريقها الى أهدافها. ويدخل في هذا المجال الصواريخ المضادة للصواريخ التي اخترعها الاتحاد السوفيتي، ثم اقامها البرنامج الأمريكي لانشاء شبكة من الصواريخ المضادة عابرة القارات. وهذه الطريقة وسيلة دفاعية (انظر ملاقات الاسلحة الذرية واعتراضها).

ج - الوقاية المادية ضد آثار الانفجارات الذرية. وهذه الوسيلة وسيلة دفاعية (انظر الوقاية المادية).

د - التهديد بالانتقام. وهذه وسيلة هجومية غير مباشرة وقد استغلت هذه الأداة الأربعة لاغراض مختلفة وانتهت بأن امتزجت مع بعضها ضمن إطار من الصيغ الاستراتيجية الكثيرة التعقيد. (انظر التهديد بالانتقام).

ولقد مرت الاستراتيجية الذرية بعدة مراحل: المرحلة الاولى، وكانت الولايات المتحدة تملك فيها قوة جوية ذرية لا زالت في مرحلة التكون، في حين كان الاتحاد السوفيتي لم يشرح قواته البرية-الجوية الهامة، وكان قادراً على اجتياح أوروبا. واعتمدت خطة الولايات المتحدة على استراتيجية دفاعية مع التهديد بالانتقام الكثيف، في حين اعتمد السوفيت على الاختفاء تحت الأرض والتهديد بالالتحام بقوات حلف شمالي الأطلسي، وجعل أوروبا

مسرحة للحرب الذرية.

وفي المرحلة الثانية استطاع الاتحاد السوفيتي بفضل جهد علمي هائل ان يمتلك عدة قنابل ذرية وبناء قوة ضرب ذرية هجومية على غرار القوة الجوية-الذرية لطائرات ب-٢٦، وحسن دفاعه الجوي. ولكن الولايات المتحدة حافظت على قيمة استراتيجية الردع الذي بتعزيز التهديد بالانتقام الكثيف. وقد ازدادت هذه القيمة بامتلاكها للقنابل الهيدروجينية. وفي عامي ٥٤ - ٥٥ كان التفوق النووي الأمريكي لا جدال فيه.

وفي المرحلة الثالثة لحق السوفيت بالأمريكيين في مجال الردع النووي، وحصلوا على القنبلة الهيدروجينية وعلى قوة ضاربة يعتد بها.

وفي المرحلة الرابعة حقق السوفيت تقدماً على الأمريكيين في برنامج القذائف الصاروخية. وفي عام ١٩٥٧ امتلك السوفيت الصاروخ العابر للقارات، وأطلقوا قمرهم الصناعي الأول. ثم وضع المنظرون الاستراتيجيون في عهد كينيدي استراتيجية كاملة متماسكة انضجوها خلال المرحلة الثالثة، وهي استراتيجية البقاء على قيد الحياة ضمن إطار استراتيجية الانتقام الكثيف. واستبدلوا استراتيجية الردع باستراتيجية الردع المتدرج. وطورت صواريخ بولاريس ومينوتمان التي كانت قد درست أثناء المرحلة السابقة، وتأكد الأمريكيون بواسطة تكتيك واسع للبقاء على قيد الحياة مع استخدام الفواصات الذرية، والملاجئ الاسمنتية (الصوامع)، والمعدات المتحركة... الخ، بأن صواريخهم لن تدمر بالصليبة المعادية الأولى.

وبدأ السوفيت بدورهم باقامة قواعد صاروخية لصواريخ متوسطة المدى في كوبا لكي يكون في مقدورهم الردع «بمعاكس القوات» ضد الولايات المتحدة ونظامها المضاد للمفاجأة S.A.C. وأخفقت هذه العملية وانتهت لصالح الأمريكيين. واضطر السوفيت الى اتباع الطريق الذي اتبعه الأمريكيون في إعادة تسليحهم.

المرحلة الخامسة وهي مرحلة الفضاء والقنابل الهيدروجينية والصواريخ المتعددة الرؤوس، والسياسة السوفيتية المستندة الى مبدأ «السلاح الأقوى من كل سلاح». وفي الوقت ذاته نرى اتجاهات جديدة في أمريكا يمثلها كيسينجر يرى التوجه جهة الردع في تعزيز «الدروع» عن طريق تغطية مباشرة للاراضي المهدهدة بحرب نووية استراتيجية، واستخدام القنابل الذرية التكتيكية عند الحاجة الى ذلك.

ان هذا الاتجاه الجديد يشير الى انقلاب لصالح الاستراتيجية البرية القديمة على حساب الاستراتيجية الجوية. وفي هذه الفكرة قسط كبير من الواقعية سيساهم نجاحها في اعادة نوع من الاستقرار العسكري إلى العالم .

ومن أهم الاستنتاجات التي يمكن استخلاصها من دراسة الاستراتيجية الذرية ما يلي :

أ - تتمركز الاستراتيجية « الذرية » في خطة الحرب الشاملة بالضرورة . وهي شكل خاص وحديث « للاستراتيجية الشاملة » في شكلها المباشر . وان الاستراتيجية الشاملة نظام للتفكير لا غنى عنه للطبقات الحاكمة والموجهة . وقد برهن مثال كوبا على ذلك (انظر الصواريخ الكوبية ، ازمة) .

ب - قضت الاستراتيجية الشاملة للعصر الذي على كل المفاهيم الاستراتيجية للقرن التاسع عشر . ولذا ينبغي ان لا ننسى* « استراتيجية ذرية » خاصة بكل أزمة على حدة ، بل من الواجب وضع استراتيجية شاملة قادرة على استيعاب الحدث النووي والأحداث التي قد تليه (فضاء - كيمياء ، ... الخ) بالإضافة الى الأحداث الصغيرة وغير المباشرة .

ج - لا بد من ادخال التبديلات الهامة التي أدخلتها الطاقة العلمية والصناعية على تطبيق الدفاع عن البلاد في الاستراتيجية الذرية الجديدة . فامتلاك وسائل متفوقة أكثر حسماً من طريقة استخدامها . وأضحى التنظيم العلمي القائم على توقع المستقبل نظاماً حيوياً .

ان لعبة الحرب الحديثة لعبة استراتيجية اساساً تحكمها السياسة بصورة أو ثقل من ذي قبل . وقد ابتمد العالم تدريجياً عن النزاع الشامل . ونظرة الى حسم أزمة الاستراتيجية الذرية المباشرة في كوبا تطي الدليل على ان الازمات ستحل في مجال الاستراتيجية غير المباشرة ، وفي مجال الحرب المحدودة .

(١) الاستراتيجية العليا

فن اعداد الحرب وادارتها لتحقيق نصر لا يتعارض مع بناء سلم مزدهر في المستقبل . وتشمل هذه الاستراتيجية جميع الاعمال والتدابير والاعدادات الرامية إلى حشد ومضاعفة الامكانيات الاقتصادية والقوى البشرية المادية والمعنوية للدولة بغية دعم القطاعات الحاربة ، وتنظيم الأدوار والقوى وتوزيعها بين مختلف المرافق والصناعات والفعاليات .

وتعتبر القوة العسكرية عاملاً واحداً من عوامل

الاستراتيجية العليا التي تستخدم قوة الضغط السياسي والدبلوماسي والمعنوي والمالي والتجاري لتحطيم ارادة الخصم وتصميمه على الصمود . واذا كان مدى الاستراتيجية محدود بربح الحرب نفسها ، فان الاستراتيجية العليا تنظر إلى السلم الذي يعقب الحرب . وهي لا تكتفي بتحقيق التوافق بين مختلف وسائل الحرب ، بل تنظم استخدامها، آخذة بعين الاعتبار ضرورة تلافي ما يمكن أن يؤدي السلم المقبل ، الذي ينبغي أن يكون ثابتاً ، ويؤمن للطرفين المتحاربين حياة أفضل .

(١٥) الاستسلام

الاستسلام Capitulation في مفهومه التقليدي ، هو الاتفاق العسكري الذي يتم بين قوة محاربة تقرر عدم الاستمرار في العمليات الحربية وبين قوة اخرى للدولة العدة تقوم بمهاجمتها أو محاصرتها . وليس لهذا الاتفاق اي صفة او مغزى سياسيين، ولا يؤثر على حالة الحرب القائمة بين بلدي القوتين، لأن هذه الحالة إنما تنهيا اتفاقية هدنة أو عقد صلح . ولا يجوز لاتفاق الاستسلام ان يتضمن اية تنازلات إقليمية او مادية ما عدا إلقاء السلاح ، إلا انه يمكن للقوة التي تستسلم أن تدمر اسلحتها وتحصيناتها قبل الاستسلام .

ويكون الاتفاق مكتوباً . إلا انه يمكن ان يكون شفهيًا ، و ان يتم بمجرد رفع الراية البيضاء من قبل القوة الراغبة في الاستسلام ، ويمكن ان يكون مقيداً بشروط معينة كالخروج من حصن او منعة أو سفينة حربية أو الهبوط بالطائرة . وقد نصت إتفاقية لاهاي للحرب البرية على ألا تمس اتفاقات الاستسلام بقواعد الشرف العسكري للقوة المستسلمة .

أما المفهوم الجديد للاستسلام فقد قصد به إنهاء حالة الحرب بين دولتين على أن يكون بديلاً لمعاهدة الصلح التي كانت الأساس في إنهاء الحرب . وقد سمي هذا النوع من الاتفاق « بالاستسلام بدون قيد أو شرط » La Capitulation inconditionnelle . وقد اقترحه الرئيس الأميركي روزفلت في مؤتمر الدار البيضاء في ٢٤ كانون الثاني (يناير) ١٩٤٣ لإنهاء الحرب مع ألمانيا هتلرية . وتم ذلك في الواقع باستسلام القوات الألمانية استسلاماً بدون قيد أو شرط في مدينة ريمس الفرنسية بتاريخ ٧ أيار (مايو) ١٩٤٥ ومدينة برلين بتاريخ

٨ أيار (مايو) ١٩٤٥ . وطبق الأسلوب نفسه على استسلام اليابان حيث تم التوقيع على صك الاستسلام بتاريخ ١٤ آب (اغسطس) ١٩٤٥ ثم بتاريخ ٢ أيلول (سبتمبر) ١٩٤٥ على ظهر الطراد الأميركي ميسوري . إلا أن ذلك لم يمنع بعد ذلك من عقد معاهدة صلح مع اليابان بتاريخ ٨ أيلول (سبتمبر) ١٩٥١ تم توقيعها في مدينة سان فرانسيسكو . وأما إيطاليا فقد انتهت الحرب فيها بتوقيع هدنة بتاريخ ٣ و ٢٩ أيلول (سبتمبر) ١٩٤٣ . ثم وقعت معها معاهدة صلح في العام ١٩٤٧ . إلا أن مقدمة هذه المعاهدة أشارت إلى الاستسلام بدون قيد أو شرط تأكيداً للوعد الذي قطعه الدول الحليفة على نفسها بفرض الاستسلام على أعدائها في الحرب . وتتضمن نظرية الاستسلام بدون قيد ولا شرط كما شرحها وستون وتشرل أمام مجلس العموم في البرلمان البريطاني بتاريخ ٢٢ شباط (فبراير) ١٩٤٤ ، أن الدول الظافرة في الحرب ستكون لها اليد العليا في ترتيب علاقاتها مع الدول المهزومة وأنها لن ترتبط معها بأي التزام ذي صفة حقوقية ما عدا الالتزام الأخلاقي الذي تفرضه المعاملة الانسانية . وهذا يعني في الواقع خضوع الدولة المهزومة لإرادة الفريق الغالب التي تجلت في عدد من الشروط السياسية التي فرضها هذا الفريق . وقد نتج عن ذلك - بالنسبة الى ألمانيا - عدم وجود أية حكومة عقب توقيع وثائق الاستسلام، وقيام الدول الأربع التي تحتل ألمانيا بإصدار « تصريح برلين » المؤرخ في ٥ حزيران (يونيو) ١٩٤٥ والذي يتضمن استلام السلطة العليا للبلاد لحفظ النظام والادارة ، بما في ذلك استلام جميع السلطات التي كانت تمارسها الحكومة الألمانية والقيادة العسكرية الألمانية والسلطات الادارية المحلية في ألمانيا .

وقد شهد العام ١٩٧٥ عودة نظرية الاستسلام بدون قيد ولا شرط في انتصار الثوار في كيبوديا وفي فيتنام حيث وقعت السلطات العسكرية المهزومة في مدينة بنوم بنه وفي مدينة هوشي منه (سايقون سابقاً) وثائق الاستسلام أمام القوات الثورية المنتصرة .

(١) الاستطلاع

مجموع التدابير المتخذة لجمع المعلومات الدقيقة عن تحركات العدو واكتشاف مواقعه المتقدمة والخلفية بغية مساعدة القائد على اتخاذ قرار سليم بناء على

معلومات دقيقة ما أمكن ، وتعريض القوات الصديقة للحد الأدنى من المفاجآت .

ولقد كان الاستطلاع على مر العصور تديراً قتالياً هاماً قبل المعركة وخلالها وبعدها . وكانت الجيوش تستخدم المشاة الخفيفة للاستطلاع القريب ، وتدفع الخيالة الخفيفة لتحقيق الاستطلاع البعيد . ومع ظهور المنطاد استفاد الاستطلاع من البعد الثالث ، وصار من الممكن كشف مسرح العمليات بعمق أكبر . ولكن الاستطلاع بالعمق لم يأخذ أهميته الكبيرة إلا بعد استخدام طائرات الاستطلاع وعربات الاستطلاع .

وكان الاستطلاع في الحرب العالمية الأولى يعتمد على وحدات المشاة والخيالة ، وعربات الاستطلاع ، وطائرات الاستطلاع التي لم تكن قد تطورت بعد . ثم زاد الاعتماد في الحرب العالمية الثانية على عربات الاستطلاع المدرعة ، ووحدات الدراجات النارية ، وطائرات الاستطلاع ، وحافظت وحدات المشاة على دورها القديم ، على حين تناقصت أهمية الدور الاستطلاعي الذي تقوم به الخيالة .

ويعتبر الاستطلاع مصدراً من مصادر المعلومات ، واسلوباً من اساليب تدقيق المعلومات القادمة إلى القيادة العسكرية من مصادر أخرى (استخبارات ، عملاء ، أسرى ، خرائط) . وتزداد أهميته في الحرب الحديثة مع زيادة حركية القطعات ، واتساع مساح العمليات ، وتزايد قدرة الخصم على الاخفاء والتمويه والتشويش . وتصل أهميته إلى الدرجة القصوى في حالة انقطاع التماس مع العدو (انظر التماس) أو عندما يكون الوضع مائلاً غير واضح .

ويقسم الاستطلاع في الوقت الحاضر إلى استطلاع بري ، واستطلاع جوي ، واستطلاع اليكتروني .

ويقوم بالاستطلاع البري جميع القطعات المشتبكة مع العدو . وتنفذه عادة الدوريات البرية الراجلة ، والدوريات الآلية المحمولة على عربات مدرعة (انظر الدورية) والمعززة بعدد من المصفحات أو الدبابات الخفيفة أو المتوسطة . ويشترك في هذه الدوريات عناصر من الوحدات القتالية العادية ، أو وحدات الاستطلاع في القطعة العسكرية (سرية الاستطلاع في اللواء ، كتيبة الاستطلاع في الفرقة ، كتائب الاستطلاع التابعة للجيش أو لمجموعة الجيوش) . وتكون مهمة هذه الدوريات البحث عن العدو ، وتحديد قوته ، ومعرفة مواقعه ، وكشف تشكيلاته وتحركاته مع تجنب الاشتباك معه أو احتلال الأرض في العمق .

وسواء كانت الوحدة القائمة بالاستطلاع وحدة عادية أم وحدة استطلاع فان من الضروري اختيار عناصرها بشكل جيد ، واخصاعهم لتدريب خاص (طبوغرافيا ، تمييز اهداف ، اشتباك قريب) ، وتزويدهم بأجهزة الاتصال المناسبة ، وتسلحهم بأسلحة خفيفة ذات غزارة نارية عالية (رشاشات ، مدافع عديمة التراجع مضادة للدبابات ، قنابل يدوية) ، وتجهيزهم في دوريات الاستطلاع الآلية بعربات تؤمن لهم الوقاية النسبية وخفة الحركة والقدرة على اجتياز مختلف الموانع ، بما في ذلك مجاري المياه ، إذا كان في الأرض المستطاعة مجرى مائي (عربات برمائية) ودعمهم بهاونات محمولة على عربات مدرعة ، ودبابات خفيفة أو مصفحات .

أما الاستطلاع الجوي ، فتقوم به طائرات الاستطلاع بعيدة المدى ، والقاذفات الثقيلة والمتوسطة المحلقة على ارتفاعات عالية ومتوسطة (٢٠,٠٠٠ - ١٠٠,٠٠٠ قدم) والمقاتلات بعيدة المدى المزودة بآلات التصوير الدقيقة ، والمحلقة على ارتفاعات عالية أو منخفضة ، وطائرات الهليكوبتر ، وطائرات الاستطلاع بدون طيار . وتكون مهمة هذا الاستطلاع كشف الاهداف والحركات والمواقع المعادية في العمق ، وتحديد مراض بطاريات الصواريخ أرض - جو ، وتحديد طبوغرافية الأرض ، وكشف الحواجز التي ينصبها العدو في عمق ترتيبه الدفاعي . ويتم الاستطلاع الجوي بالعين المجردة وبواسطة التصوير الجوي (انظر التصوير الجوي) أو بواسطة مختلف الأجهزة الاليكترونية (انظر الحرب الاليكترونية) . وتعرقل الأحوال الجوية السيئة الاستطلاع الجوي بالعين المجردة ، وكانت في الماضي تعرقل التصوير الجوي أيضاً ، ولكن استخدام آلات التصوير الحديثة والمعدات الاليكترونية جعل من الممكن تنفيذ الاستطلاع الجوي في الطقس السيء ، والغيوم المنخفضة ، والليل .

ويدخل الاستطلاع الاليكتروني في إطار الحرب الاليكترونية التي تطورت بعد الحرب العالمية الثانية بشكل مذهل ، وجعلت الاستطلاع ممكناً في كل ظروف السنة ، رغم تدابير التمويه والاختفاء والحداع التي يطبقها الخصم (انظر الحرب الاليكترونية) . ويستخدم هذا الاستطلاع الأقمار الصناعية ، وطائرات التجسس والأجهزة الاليكترونية المتطورة المحمولة في طائرات الاستطلاع .

ويقسم الاستطلاع من الناحية العملية إلى استطلاع تكتيكي ، واستطلاع عملياني ، واستطلاع استراتيجي .

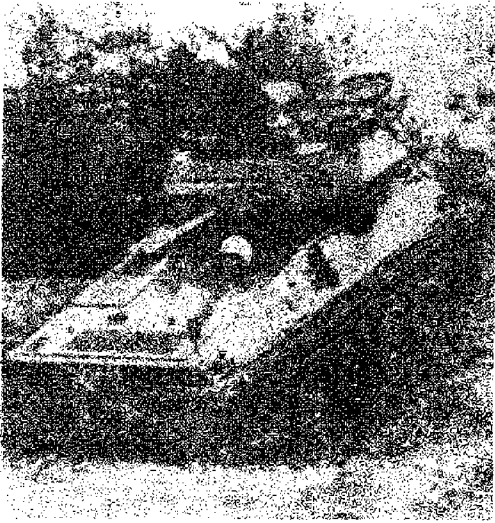

دبابة استطلاع بريطانية «سكوربيون»

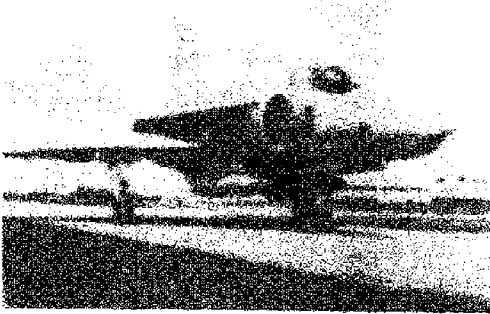

طائرة استطلاع سويدية «فينغون»

سيارة استطلاع مصفحة على عجلات «فيريت»

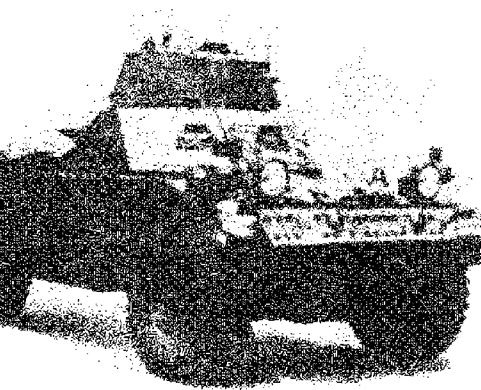

ويستهدف الاستطلاع التكتيكي جمع المعلومات الدقيقة عن تحركات ومواقع العدو قبل التماس معه، أو قبل بدء المعركة، ضمن إطار العمق التكتيكي، وبصورة تخدم المعركة مباشرة. وتشمل المعلومات معرفة حجم القوات، ومراكز تجمعها، ونوعية الأسلحة ومرابضها ومواقع المدفعية والهاونات والرشاشات، وخطوط الفصل، والثغرات، والحواجز، وطرق الامداد، ومقرات القيادات، ومراكز الرصد، ونقاط التموين، والقواعد الجوية المتقدمة، وطبوغرافية أرض المعركة، ومصادر المياه، ومسالك التسلل الخ. ويتم هذا الاستطلاع عادة ببداية قادة القطعات المواجهة للعدو أو بتوجيه صادر عن قادة الفرق والألوية والكتائب. وهو يستخدم الدوريات الراجلة، والدوريات الآلية، والرصد الجوي بالهليكوبتر والمقاتلات (ضمن حدود ٢٠ - ٣٠ كيلومتراً). وتدخل في إطاره دوريات الاستطلاع الهندسي المكلفة باستطلاع الحواجز والموانع المائية والطرق ومصادر المياه، ودوريات الاستطلاع الكيماوي المكلفة بتحديد مناطق التلوث بالغاز، ومناطق التلوث بالاشعاعات الذرية، ودوريات الاستطلاع الجراثومي، المكلفة بتحديد المناطق ومصادر المياه الملوثة جراثيمياً.

ويستهدف الاستطلاع العملياتي جمع المعلومات عن العدو في العمق العملياتي بغية كشف تحركاته وتقدير نواياه المقبلة خلال سير العمليات. وتشمل هذه المعلومات معرفة أماكن حشد احتياطي العمليات، وانتشار أنساقه الخلفية، وقواعده الجوية الخلفية، وطرق الامداد، وعقد المقاومة في العمق، وانتشار بطاريات الدفاع الأرضي ضد الطائرات، ومراكز التموين الخلفية، وطبوغرافية مسرح العمليات. ويتم هذا الاستطلاع عادة ببداية قادة الفرق المشتركة مع العدو، أو بتوجيه صادر عن قادة الجيوش ومجموعات الجيوش والجهات. وهو يستخدم الدوريات الآلية المعززة بالمدرعات، والوحدات الخاصة المحمولة بالهليكوبتر أو بقوارب الانزال، والرصد الجوي بمختلف أشكاله (ضمن حدود ٣٠ - ١٠٠ كلم)، ودوريات الاستطلاع الهندسي والكيماوي والجراثومي المرافقة للدوريات الآلية.

أما الاستطلاع الاستراتيجي فيستهدف جمع المعلومات عن أهداف العدو الحيوية الاقتصادية والعسكرية في العمق الاستراتيجي. وتشمل هذه المعلومات المعسكرات الرئيسية، ومناطق الحشد الاستراتيجي، والمطارات، والمصانع الحربية، والجسور الرئيسية، وطرق المواصلات البرية والبحرية والنهرية، ومستودعات المحروقات، ومصافي النفط،

(٤) استنزاف

الحرب صراع مسلح بين طرفين يستهدف كل واحد منهما إخضاع ارادة خصمه وتحقيق الغاية التي يسعى إليها. ويتم التوصل إلى تحقيق هدف الحرب، على المستوى العسكري، إما بتدمير القوى العسكرية لأحد الطرفين (والمقصود بتدمير القوى العسكرية جعلها في ظروف تجعلها عاجزة عن الاستمرار في القتال)، وإما باحتلال كل أو معظم الأراضي الحيوية للخصم بحيث يصبح عاجزاً عن مواصلة القتال، وغالباً ما يتوافق تنفيذ الهدفين معاً أو يؤدي تحقيق أحدهما إلى الآخر بصورة تلقائية.

ولكن حين تكون قوى الطرفين شبه متوازنة في إحدى مراحل الصراع، أو حين يكون أحد الطرفين يتمتع بتفوق مادي واضح بالنسبة للطرف الآخر ولكنه لا يستطيع في الوقت نفسه فرض ارادته عليه لظروف مختلفة (قد تكون متصلة باتساع مسرح العمليات أو بقيود سياسية دولية أو بضعف الحافز المعنوي لدى الطرف المتفوق مادياً مع تمتع الطرف الآخر بتفوق معنوي ناتج عن عدالة قضيته واعتباره الصراع من ناحية ضرورة حياة أو موت الخ) فإن الصراع قد يتخذ شكل اشتباكات جزئية، تتم وفقاً لاقتصاد كبير في القوى، وتستهدف إحقاق خسائر محدودة بالخصم ولكنها مستمرة ومتكررة الحدوث على امتداد زمني طويل (ودون أن تقتصر هذه الاشتباكات على مجرد اعمال الدفاع السلبية) بحيث تؤدي إلى استنزاف موارد الخصم المادية والمعنوية تمهيداً لتوجيه ضربة حاسمة في النهاية حين يتحول ميزان القوى لصالح الطرف الذي يتبع هذا الاسلوب، أو لدفع الخصم للعدول عن مواصلة الصراع لشعوره بفداحة الثمن المادي والمعنوي الذي يتحمله بالقياس لحجم المكسب السياسي الذي كان يستهدفه.

وقد عبر «كارل فون كلاوزفيتز» عن هذا الاسلوب الثالث من أساليب فرض الارادة على العدو فقال «ان فكرة الاهتراء بالقتال تعني استنزاف القوى المادية وازادة الصراع بصورة تدريجية نظراً لطول مدة العمل، ولكن اذا شئنا الاستمرار في الصراع مدة أطول من العدو، كان علينا الاكتفاء بنتائج متواضعة نسبياً، لأن طبيعة الاشياء تتطلب من يبني هدفاً كبيراً أن يبدد قوى تفوق ما يبدده طالب الهدف الصغير».

ويشكل هذا الاسلوب أساس استراتيجية الحرب الثورية بمختلف تكتيكاتها من ارباب ثوري وحرب

ومحطات توليد الكهرباء، واهراءات المون، ومحطات الرادار، ومراكز تكديس الأسلحة والذخائر والعتاد، وبطاريات الدفاع الجوي. ويتم هذا الرصد عادة ببداية قادة الجهات أو مجموعات الجيوش، أو بتوجيه صادر عن القيادة العليا للقوات المسلحة. وهو يستخدم الرصد الجوي على ارتفاعات عالية ومتوسطة (في عمق المسرح الاستراتيجي)، والرصد الاليكتروني، وعمليات الوحدات الخاصة المحمولة بالهليكوبتر أو بقوارب الانزال، والناطقة للانفاق القيادة العليا.

يتم الاستطلاع التكتيكي البري والجوي عادة تحت حماية القوات المشتبكة مع العدو (رمايات مدفعية وهاون لتأمين انسحاب الدوريات البرية، صواريخ أرض - جو لحماية الطائرات القائمة بالاستطلاع فوق حقل المعركة). ويؤمن الطيران والقوة الذاتية حماية الوحدات البرية او الجوية القائمة بالاستطلاع العملياتي، أما الاستطلاع الاستراتيجي فتؤمن حمايته القوات الجوية.

ويرتبط نجاح الاستطلاع بعدة عوامل، أهمها: مستوى الوحدات والمعدات القائمة بالاستطلاع، والتنسيق بين كافة المراتب والانفاق والقيادات، ودقة الاتصالات، وسرعة نقل المعلومات من الوحدات القائمة بالاستطلاع إلى المحطة القيادية المسؤولة عن جمع المعلومات (ضباط وشعب الاستطلاع في القطعات الحاربة)، وسرعة تدقيق المعلومات ومقارنتها في هذه المحطة، واستخلاص النتائج وتوزيعها على الانفاق الأدنى. ولا يمكن أن يكون الاستطلاع ناجحاً إلا إذا كان دقيقاً، وتم في الزمان والمكان اللامنين، ونقلت نتائجه إلى الوحدات المقاتلة بسرعة فائقة.

(٢) الاستقرار النووي

إن خصمين يملك أحدهما، على سبيل المثال، قدرة فعالة على الرد تعادل ٩٠٪ (أي ان قدرته الفعلية على التدمير تعادل ٩٠٪ من موارد خصمه) ويملك الآخر قدرة فعالة على الرد تعادل ١٥٪ هما في وضع الردع المتبادل، وينجم عن هذا استقرار نووي. وتتضمن هذه الظاهرة بالفعل درجة من التوازن كانت بعيدة عن التصور في ميزان القوى التقليدية. ولكن اذا كان هدف الأقوى حيوياً وكبيراً، ويستطيع ان يقبل بخسارة ١٥٪ من موارده، فانه يملك عندئذ ردعاً مطلقاً ضد الطرف الأضعف، ويستطيع ممارسة ردع هجومي، في حين لا يملك الطرف الأضعف إلا قدرة على الردع الدفاعي صالح فقط لحماية أرضه.

عصابات وحرب نظامية متحركة وحرب مواقع ثابتة وحرب الغام ومتفجرات وحرب عصابات مدنية . الخ . ويمتد مجال تطبيق هذا الاسلوب القتالي إلى الحرب النظامية التقليدية أيضاً ، حيث يتخذ أشكالاً مختلفة تبعاً للظروف الاستراتيجية والتكتيكية التي تحكم الحرب النظامية ، ووفقاً لحالة التوازن في القوى بين الاطراف المتحاربة في كل مرحلة . ففي خلال الحرب العالمية الاولى مثلاً ساعدت أساليب الاستنزاف المادي بصورة اساسية والمعنوي بصورة ثانوية (على عكس الحال بالنسبة للحروب الثورية حيث يكون الاستنزاف معنوياً في الأساس) منذ بداية عام ١٩١٥ وحتى منتصف عام ١٩١٨ تقريباً ، وذلك نتيجة لجمود الحركة تماماً وتعذر خرق خطوط الدفاع الثابتة المكونة من سلسلة من الخنادق الكثيفة المحمية بالاسلاك الشائكة ويران المدافع الرشاشة ومدفعية الميدان . ولذلك لجأ الطرفان إلى محاولة استنزاف الموارد البشرية والمادية للطرف الآخر بهجمات جبهية تستخدم فيها حشود هائلة من المدفعية والمشاة ، وتسفر عن تحقيق تقدم طفيف ، يدفع فيه الطرفان ثمناً باهظاً في القوى البشرية والمادية . ففي معركة « فردان » مثلاً شن الالمان هجوماً على جبهة عرضها ٣٢ كم سبقه قصف مدفعي لمدة ٢٤ ساعة . ولقد استمر الهجوم من ٢١ شباط (فبراير) ١٩١٦ إلى ١١ تموز (يوليو) من العام نفسه ، واسفر عن خرق عمقه ٨ كم في الجبهة الفرنسية وخسر الالمان خلاله ٢٨١ ألف جندي على حين خسر الفرنسيون ٣١٥ ألف جندي .

وفي معركة «السوم» شن البريطانيون والفرنسيون هجوماً في ١ تموز (يوليو) ١٩١٦ ، للتخفيف عن قطاع فردان ، سبقه قصف مدفعي استمر ٨ أيام اطلقت فيه ١,٧٣٨,٠٠٠ قذيفة ، واستمر الهجوم حتى ١١ تشرين الثاني (نوفمبر) من العام نفسه ، وأسفر عن اختراق عرضه ٤٨ كم وعمقه الأقصى ١٢ كم (استخدمت فيه الدبابات للمرة الاولى في التاريخ) مقابل خسائر في الجانب الانجليزي بلغت ٤١٩,٦٥٤ جندي و ٤٥١,٩٤٤ جندي في الجانب الفرنسي ، وحوالي نصف مليون جندي في الجانب الالمانى . وأدى استخدام الدبابات باعداد من جانب البريطانيين في معارك « كامبري » و « اميان » إلى تقليل الخسائر البشرية إلى حد كبير فضلاً عن تخفيض كيات قذائف المدفعية في القصف التمهيدي ، ولكن الطابع العام لمعارك الجبهة الغربية خلال الحرب العالمية الاولى كان هو اهتراء واستنزاف القوى المادية لكلا الطرفين . وقد استنزفت قوى الجانب الالمانى

في نهاية الحرب بصورة اكبر نسبياً من قوى الجانب الفرنسي والبريطاني التي دعمتها عام ١٩١٨ موارد الولايات المتحدة الامريكية البشرية والمادية ، فاختلف ميزان القوى لصالح الحلفاء، واضطرت المانيا لطلب الهدنة في تشرين الثاني (نوفمبر) عام ١٩١٨ دون أن تهزم في معركة حاسمة أو تحطم قواتها العسكرية بالمعنى المفهوم .

وشهدت الحرب العالمية الثانية ، التي كانت حرب حركة في عديد من مراحلها ومسارح عملياتها ، عدة معارك استنزاف للقوى المادية ، مثل معارك « اوديسا » و « سيستبول » و « ستالينغراد » و « كورسك » في الجبهة السوفيتية ، ومعارك « طبرق » و « العلمين » بالصحراء الليبية والمصرية . وقد ساعدت هذه المعارك على استنزاف قوى المانيا المادية والمعنوية وتعديل ميزان القوى تدريجياً لصالح قوات الحلفاء . وشهدت الحرب الكورية ١٩٥٠ - ١٩٥٣ عدداً من معارك الاستنزاف أبرزها معركة « التل ١٢١١ » حيث دارت سلسلة من المعارك الدامية بين القوات الكورية المدافعة عن هذا التل الذي كان يشكل موقعاً حاكماً مشرفاً على طريقين هامين في الفترة من ١٨ آب (اغسطس) إلى ٣٠ تشرين الاول (اكتوبر) ١٩٥١، أسفرت عن قتل نحو ١٥ ألف جندي امريكي وكوري جنوبي وتدمير ٨١ دبابة و ٧٢ مدفعاً و ٤٢ عربة و ٢٦ طائرة ، وبقى التل رغم ذلك في أيدي الجيش الشعبي الكوري .

ومعظم هذه النماذج من معارك الاستنزاف النظامية لم يكن مقصوداً فيها أصلاً اتباع استراتيجية استنزاف ، وإنما قادت إليها ظروف التوازن أو تعذر خرق الدفاعات الثابتة بهجمات تعتمد على المناورة والالتفاف الخ .

ثم جاءت حرب الاستنزاف المصرية - الاسرائيلية عامي ١٩٦٩ - ١٩٧٠ لتقدم أول نموذج لاستراتيجية حرب استنزاف نظامية محددة سلفاً ، أي مختارة عن عمد من قبل القيادتين السياسية والعسكرية المطبقة لها . ولقد كانت استراتيجية حرب الاستنزاف المصرية نموذجاً من نماذج استراتيجية الصراع المسلح طويل الامد ، التي يفرضها عادة توفر حقل حرية عمل عنيف بصورة كبيرة بالنسبة للطرف الذي يمارسها ، نظراً لعدالة الحرب التي يخوضها ضد عدو غاصب يحتل جزءاً من اراضيه ، مع عدم توفر الوسائل العسكرية الكافية للحصول على نتيجة عسكرية حاسمة في وقت قصير ، ومع تمتع الطرف الذي يمارسها بتفوق معنوي نابع من عدالة وضرورة قضيته الوطنية ،

يتيح له الاستعداد لتحمل خسائر صراع طويل الامد ضد خصم لا يتمتع بمثل هذا التفوق المعنوي وبالقدرة على تحمل خسائر شديدة تستمر لفترة طويلة . (انظر حرب الاستنزاف المصرية) .

وقد مارست كل من مصر وسوريا استراتيجية حرب استنزاف محدودة عقب وقف اطلاق النار في حرب ١٩٧٣ ، أثناء مفاوضات الفصل بين القوات التي قام بها وزير الخارجية الامريكية الدكتور هنري كيسنجر . وكانت هذه الحرب عبارة عن مفاوضات مسلحة ، ووسيلة ضغط عسكري تستهدف استنزاف ارادة الخصم واجباره على الاحتفاظ بقوات كبيرة في وضع الاستنفار (الأمر الذي يؤثر على اقتصاده) وإصابته بخسائر كية مادية صغيرة تتحول بعد تراكمها إلى قيمة نوعية كبيرة . وتجدير كل هذه المنجزات للضغط على العدو خلال المفاوضات .

(١) استنفار

تأخذ القوات المسلحة العاملة ، أو بعض أسلحتها ، أو بعض قطعات سلاح من أسلحتها أو أكثر حالة الاستنفار عندما يكون من الضروري نقلها ، كلياً أو جزئياً ، من حالة السلم إلى حالة الاستعداد للقتال ، أي إلى الحالة التي تستطيع فيها التحرك بكامل تعدادها وسلاحها وذخيرتها ودخول المعركة فور تلقي أمر العمليات . ويتطلب الاستنفار مجموعة من التدابير كإلغاء الاجازات بنسب متفاوتة ، واعداد معدات القتال للحركة ، وتموينها بالذخائر والمحروقات ، وتحميل الذخائر الاحتياطية بالآليات أو تكديسها في مخازن قريبة من مناطق التحميل ، بالإضافة إلى مجموعة تدابير لوجيستية اخرى .

وتعرف الجيوش حالات متفاوتة من الاستنفار ، يطلق عليها أسماء الحالة أ ، وب ، وج . ولكل حالة من الحالات تدابير تتعلق بالرجال والمعدات والاسلحة والشؤون الادارية لا بد من اتخاذها فور تلقي الأمر بالاستنفار . وتكون هذه التدابير محددة مسبقاً بأوامر خاصة يحتفظ بها قادة القطعات ، ويدربون عليها قطعائهم منذ زمن السلم . ويتم الانتقال من حالة استنفار إلى حالة استنفار أعلى بناء على أوامر تأتي من النسق الأعلى ، أو بناء على بدهاء القائد اذا كانت الاتصالات مع النسق الأعلى متعذرة . وقد يجري الانتقال من حالة السلم إلى حالة الاستنفار ١٠٠٪ مباشرة دون المرور بالمراحل المتدرجة إذا اقتضت ضرورات الموقف ذلك .

وتتناسب حالة الاستنفار مع تقديرات القائد للموقف ، وتصوره عن احتمالات دخول المعركة ، وحساب الفترات الزمنية اللازمة للانتقال من حالة استنفار إلى حالة أعلى . وكلما ازداد تورّ الوضع ، ونقص الزمان الذي يحتمل أن تمتلكه القطعة قبل دخول المعركة كلما زادت درجة الاستنفار .

ويكون استنفار الجيش أو القطعة ١٠٠٪ عندما تكون هذه القطعة مستعدة للاشتباك بالقتال مباشرة بعد أخذ أوامر القتال . وتكون كافة ملاكات الجيش أو القطعة في هذه الحالة مستنفرة ، والاجازات ملغاة ، وكافة الاسلحة والمعدات جاهزة مع وحداتها النارية وذخائرها الاحتياطية ومحروقاتها وشؤونها الادارية الأخرى . ولكن الوضع لا يفرض دائماً استنفاراً ١٠٠٪ ، فهناك حالات يستنفر فيها الجيش أو القطعة بنسبة ٥٠٪ أو ٢٥٪ وفي هذه الحالة تتناوب الوحدات الاستنفار وتكون إحدى الوحدات مستنفرة ١٠٠٪ على حين تعيش الوحدات الأخرى في وضع الراحة .

وتؤثر طبيعة الخطر المحتمل ، وطبيعة الرد المقرر ، على طبيعة الاستنفار نفسه . فقد يكون الخطر المحتمل جويّاً ، وعندها تستنفر قوات الدفاع ضد الطائرات والقوات الجوية بنسبة ١٠٠٪ ، على حين تبقى نسبة الاستنفار في القوات البرية محدودة . وقد يكون الخطر بحريّاً ، وعندها يتم استنفار البحرية والطيران وحرس الشواطئ بنسبة ١٠٠٪ على حين يبقى استنفار الجيش محدوداً . وقد يكون الرد المقرر جويّاً أو ذريّاً ... الخ ، وعندها تستنفر القوات الجوية أو القوات الذرية الاستراتيجية بنسبة ١٠٠٪ وتبقى بقية القوات في حالة عادية ، أو في حالة استنفار محدود .

يؤثر تدريب القطعات ، وميكانيكيّتها ، وحركيّتها ، وديناميكيّتها ، وانضباطها ، ودقّة اتصالاتها ، وارتفاع مستوى شؤونها الادارية ، على المدة اللازمة لاستنفارها أو لانتقالها من حالة استنفار إلى حالة استنفار أعلى . ومن المعروف أنه كلما زادت المدة اللازمة للاستنفار ، كلما قلت قدرة القائد على المناورة ، وضعفت إمكانات مفاجأة العدو ، وحصل هذا العدو على الزمن اللازم لاتخاذ التدابير التي تكفل له الصد والرد بشكل أفضل .

ومن المؤكد أن الاستنفار لغايات هجومية تدبير يلفت أنظار العدو ، لذا فهو يحاط بسرية تامة ، أو ينطى بنظام اعلامي ومبررات دفاعية . وهناك حالات يستخدم فيها الاستنفار كوسيلة من وسائل

الحرب الباردة ، أو الضغط المعنوي على العدو ، بغية اكراهه على الخضوع عن طريق التلويح بالقوة .

(٩) الأسد (حافظ)

عسكري (فريق) وسياسي سوري (١٩٢٨ -) ، ورئيس الجمهورية العربية السورية منذ العام ١٩٧١ . ولد حافظ الأسد في بلدة قرداحة (محافظة اللاذقية) ، والتحق بحزب البعث العربي الاشتراكي عندما كان طالباً (١٩٤٩) ، ثم التحق بالكلية العسكرية في حمص في العام ١٩٥٢ ، وأمضى فيها الصف المستجّد ، وانتقل بعد ذلك الى كلية الطيران في حلب حيث امضى الصف المتقدم ، وتخرج برتبة ملازم طيار في العام ١٩٥٤ . وفي العام ١٩٥٨ بعث الى الاتحاد السوفياتي للتدريب على القتال الجوي ، وغداً بعد عودته قائد سرب قتال .



الرئيس الفريق حافظ الأسد

على القيادة القومية للحزب غداً بعد نجاحها وزيراً للدفاع . لعب دوراً رئيسياً في سياسة سورية ورتقي في عام ١٩٦٨ إلى رتبة فريق . وفي فترة ١٩٦٩ - ١٩٧٠ دار صراع بين الفريق حافظ الأسد واللواء صلاح جديد وانتهى الصراع في ١٣ تشرين الثاني (نوفمبر) ١٩٧٠ بانتصار الفريق الأسد وإبعاد اللواء جديد ورئيس الدولة نور الدين الأتاسي . وفي ٢٠ تشرين الثاني (نوفمبر) أُلّف الأسد الحكومة ، وأجرى استفتاء شعبياً في ١٢ آذار (مارس) ١٩٧١ ، انتخب الأسد بموجبه رئيساً للجمهورية لمدة سبع سنوات . وفي العام التالي حصل الأسد على الدكتوراه الفخرية من جامعة دمشق .

وفي العام ١٩٧٣ عزز الفريق الأسد الاتجاه نحو التنسيق السياسي والعسكري مع مصر ، الأمر الذي أدى إلى خوض حرب تشرين الأول (أكتوبر) ١٩٧٣ وما تبعها من المعارك بين القوات السورية والقوات الإسرائيلية في الجسولان وجبل الشيخ .

تميزت سياسة الأسد الداخلية بالانفتاح الاقتصادي ورفع القيود عن رؤوس الأموال العربية والأجنبية وسمح لها بفتح الاعتمادات في المصارف السورية وفتح المجال أمام القطاع الخاص والاستثمارات الأجنبية وأجرى تقارباً سياسياً مع بعض الفئات السياسية الراغبة في المشاركة في الوزارة . واتسمت سياسته العربية بالتقارب مع السعودية والأردن والكويت وأمارات الخليج العربي ، ودخلت سورية في مطلع عام ١٩٧٢ في اتحاد الجمهوريات العربية مع مصر وليبيا . أما على الصعيد الدولي فقد أجرى تقارباً رئيسياً مع الولايات المتحدة واستقبل كبار المسؤولين الأميركيين فحصلت سورية نتيجة ذلك على مساعدات وقروض غربية ودولية عديدة وشاركت في جهود التسوية السلمية للصراع العربي - الصهيوني ، ومع ذلك ، فقد حافظ على الاتحاد السوفياتي كصدر رئيسي لتسليح الجيش السوري .

(٤) أسد البحر (مشروع عملية غزو بريطانيا) ١٩٤٠

في يوم ١٧ حزيران (يونيو) ١٩٤٠ ، أي في اليوم الذي طلب فيه المارشال « بيتان » الهدنة من « هتلر » أثر انهيار فرنسا العسكري الكامل ، قام العقيد « ورليمونت » نائب الجنرال « جودل » ، مدير إدارة العمليات في القيادة العليا للقوات المسلحة

وعلى أثر انقلاب ٢٨ أيلول (سبتمبر) ضد الوحدة السورية - المصرية (ج.ع.م.) سرح من القوات المسلحة وعاد إليها بعد ثورة ٨ آذار (مارس) ١٩٦٣ التي شارك فيها البعثيون والناصريون ، وأصبح قائداً لسلاح الطيران . وفي ٢٣ شباط (فبراير) ١٩٦٦ شارك الأسد مع اللواء صلاح جديد في انقلاب

الألمانية ، بابلغ قيادة البحرية الألمانية أنه « فيما نعلق بالإزال في بريطانيا فان الفوهرر... لم يظهر متى الآن أية نوايا من هذا القبيل، وهذا لم يتم حتى الآن أي عمل تحضيرى من أي نوع في القيادة العليا للقوات المسلحة ». وفي يوم ٢١ يونيو حزيران) أبلغت قيادة البحرية مرة أخرى أن هيئة أركان حرب الجيش لا تشغل نفسها في مسألة إنجلترا ، وهي تعتبر أن تنفيذ الغزو مستحيل حيث أن هيئة أركان الحرب لا تعرف كيف يمكن إجراء عملية الغزو من ناحية المنطقة الجنوبية إنها لذلك ترفض هذه العملية .

وفي ٣٠ حزيران (يونيو) كتب الجنرال ودل في يومياته يقول : « إن الانتصار الألماني هائي على إنجلترا أصبح الآن مسألة وقت ليس إلا » . كان قد قدم إلى هتلر في اليوم نفسه مذكرة صوص الخطوة المقبلة من الحرب بعنوان « مواصلة لرب ضد إنجلترا » . وكانت هذه المذكرة تستند الأساس إلى الفكرة العامة المسيطرة على هتلر كبار قاداته من أن الحرب قد وصلت إلى نهايتها ، ن ألمانيا قد انتصرت فيها ، وأنه « إذا كانت بريطانيا لم تدرك بعد هذه الحقيقة ، فإن اللجوء ، القليل من القوة يصبح لازماً لتدكيرها بذلك » . مضت المذكرة بعد ذلك موضحة أن فرض الحصار يتم في خطوات متتابعة أطا شن حرب جوية بحرية شديدة ضد قوافل الملاحة البريطانية ستودعات التخزين والمصانع والسلاح الجوي بريطاني . وثانيها شن غارات إرهابية على المراكز أهلة بالسكان المدنيين . وثالثها إزال قوات حتلل إنجلترا نفسها . وأن مهاجمة السلاح الجوي بريطاني هي المسألة التي يجب أن تعطى الأسبقية الأولى عما عداها من الأهداف الأخرى ، لأن تكمان تنفيذ هذه الخطوة الهامة سيؤدي ، متى تم لازماً مع تنفيذ الخطوة الثانية (الغارات الجوية إرهابية المتكررة والمصحوبة بحرب نفسية) ، إلى زيادة اضعاف قواعد الامداد بالمواد الغذائية ، بالتالي سيؤدي في النهاية إلى شل وتحطيم إرادة مقاومة لدى الشعب ، ومن ثم سرغم حكومته على لاستسلام » . أما بالنسبة إلى الخطوة الثالثة (إزال قوت البرية في الجزر البريطانية عن طريق البحر) ، ند اعتبرتها مذكرة « جودل » مسألة لا يمكن التفكير بها جدياً إلا في حالة حصول ألمانيا على السيطرة لجوية ، واستطردت موضحة أن الإزال البحري يجب لا يتخذ من إخضاع إنجلترا عسكرياً هدفاً له ، أن تلك مهمة يمكن أن يمهد بها إلى القوة الجوية

والبحرية ، « وإنما يجب أن يكون هدفه على الأصح هو توجيه الضربة القاضية إلى إنجلترا التي ستكون قد أصبحت مشلولة إقتصادياً ، ولم تعد قادرة على الإستمرار في القتال في الجو ، وهذا كله في حالة إذا ما كانت مثل هذه الضربة ما زالت ضرورية » ثم مضى « جودل » يقول « ولما كانت إنجلترا لا يمكنها مواصلة القتال أكثر من ذلك من أجل أن تحقق النصر ، وإنما هي تقاتل فقط من أجل الحفاظ على ممتلكاتها وعلى سمعتها الدولية ، فانها لا بد ان تكون ، وفقاً لجميع التوقعات ، ميالة إلى عقد صلح ، عندما تعلم أنها لا تزال قادرة على الحصول عليه حتى الآن بثمان صغير نسبياً » . لقد أوضح جودل في مذكرته هذه أن تفكيره وتفكير القيادة العسكرية الألمانية العليا يتفق كل الاتفاق مع تفكير هتلر نفسه سياسياً وعسكرياً ، والذي كان قد سبق له ان قال في اجتماع عقده في دار المستشارية في برلين يوم ٢٣ أيار (مايو) ١٩٣٩ ، « لقد كان من الضروري في الأزمنة السابقة لقهر إنجلترا القيام بغزوها ، وذلك لأنها كانت تستطيع أن تعتمد على نفسها في غذائها ، أما الآن فانه لم يعد بوسعها تحقيق ذلك . ولذا فإنه في اللحظة التي ستقطع فيها المؤن ، ستكون إنجلترا مرغمة على الإستسلام ، فإذا ما تم احتلال هولندا وبلجيكا وبنجاح ، وتمت هزيمة فرنسا أيضا ، فإن الشروط الأساسية لشن حرب ناجحة ضد إنجلترا ستكون قد توفرت ، وحينئذ يمكن ضرب الحصار على إنجلترا من غرب فرنسا من مسافة قريبة بواسطة الغواصات التي ستمد نطق ذلك الحصار . ومتى تم ذلك ، فسوف لا يكون في مقدور إنجلترا أن تقاتل في القارة الأوروبية بينما الهجمات الجوية البحرية اليومية تقطع شرايين حياتها » .

ونتيجة لسيطرة هذه الأفكار على هتلر والقيادة الألمانية العليا بصفة عامة ، لم تقم هيئات أركان الحرب من الأسلحة الثلاثة - رغم ما عرف عنها من دقة في وضع الخطط اللازمة لمواجهة كافة الاحتمالات المقبلة - بوضع أية خطط تفصيلية جادة لغزو إنجلترا سواء قبل نشوب الحرب أو أثناء مرحلتها الأولى التي امتدت من أيلول (سبتمبر) ١٩٣٩ - - حزيران (يونيو) ١٩٤٠ ، وذلك باستثناء - طة كانت هيئة أركان حرب البحرية قد فكرت فيها بشكل عام لا يتسم بالجدية ، بناء على إيعاز من الأدميرال « رايدر » في ٢٥ تشرين الثاني (نوفمبر) ١٩٣٩ الذي أراد أن يحتاط لنفسه إلى حد ما من إحتمال مطالبة « هتلر » له بخطة لغزو

بريطانيا في إحدى نوباته السياسية المتقلبة المفاجئة . كما أن قيادة الجيش كانت قد فكرت هي الأخرى في كانون الثاني (يناير) ١٩٤٠ في خطة من هذا القبيل ، ولكن قيادة كل من البحرية والطيران رفضتها تماماً لعدم واقعيها المتمثلة في تجاهلها لقوة الأسطول والطيران البريطانيين ، ولذلك علقت عليها هيئة أركان حرب السلاح الجوي بقولها « إن عملية مشتركة تهدف إلى الإزال في إنجلترا يجب أن ترفض رفضاً قاطعاً » .

وفي ٢ تموز (يوليو) ، أي بعد يومين من تقديم مذكرة جودل إلى هتلر ؛ أصدرت القيادة الألمانية العليا للقوات المسلحة توجيهاً يقول « أن الفوهرر بصفته القائد الأعلى قد قرر أن النزول في إنجلترا ممكن بشرط الحصول على التفوق الجوي وتحقيق بعض الشروط الضرورية الأخرى ، وأن موعد بدء العملية لم يتقرر بعد ، ويجب الشروع باجراء كافة الاستعدادات اللازمة فوراً ، ولكن يجب أن يجري اتخاذ كافة الاستعدادات على أساس أن الغزو ما زال مجرد مشروع ولم يتخذ في شأنه قرار نهائي بعد » .

وفي ١١ تموز (يوليو) دعا هتلر كبار قادة القوات المسلحة إلى اجتماع في « أوبر سالزبرغ » للتباحث معهم حول فكرة غزو بريطانيا . ودار في هذا الاجتماع حديث طويل بين « هتلر » والأدميرال « رايدر » استغرق معظم الجلسة، وانصب جزه هام منه على بحث وسائل تدعيم القاعدتين البحريتين في النرويج « نارفيك » و « تورنهام » . ولقد أكد « رايدر » خلاله أن حرب الحصار الجوي والبحري كفيلة بإرغام إنجلترا على قبول الصلح ، وانتهى « هتلر » من هذا الاجتماع إلى مشاركة « رايدر » رأيه في أن « الغزو إجراء سيتخذ فقط كسبيل أخير لإجبار بريطانيا على طلب عقد الصلح » .

وفي ١٣ تموز (يوليو) عقد « هتلر » اجتماعاً آخر لمعاودة بحث المشكلة البريطانية في مقر قيادته المسمى « بعش ألنر » ، وقصد كتب الجنرال « هالدر » ، رئيس أركان الجيش ، في يومياته في تلك الليلة يقول بصدد ما دار خلال هذا الاجتماع « أن الفوهرر تستحوذ عليه الهواجس الشديدة فيما يتعلق بالتساؤل عن الأسباب التي تجعل إنجلترا ما زالت مصرة حتى الآن على عدم اتباع سبيل الصلح . وأنه يرى ونحن نشاركه رأيه ، أن الإجابة على هذا التساؤل إنما تكمن في الحقيقة القائلة بأن إنجلترا لا تزال تضع أملها في روسيا وبالتالي فهو يتوقع أيضاً ، أن إنجلترا ستجد نفسها مرغمة تحت تأثير

بإبقاء أعداد هائلة من المنشورات المتضمنة نسخاً بالإنجليزية من خطاب « هتلر »، إلا أن الشعب لم يعر الأمر اهتماماً، واستمر يعمل في هدوء وثبات أعصاب من أجل الاستعداد لمواجهة أخطار الغزو المتوقع والهجوم الجوي الضخم المنتظر، بينما شرعت قيادة الجيش الألماني بقيادة الأسطول في بحث تفاصيل عملية « أسد البحر ».

وكانت فكرة البحرية الألمانية تتلخص في إقامة ممر ضيق عبر « المانش » في أقصر مسافة ممكنة، وحمايته من الجانبين بسياج من الألغام البحرية مع حماية خارجية من الغواصات، ثم يتم نقل معظم وحدات الغزو خاصة قوات الموجة الأولى في صنادل تقطرها الزوارق عبر القنال الإنجليزي إلى الشواطئ الجنوبية لإنجلترا، وذلك تحت تغطية قوية من نيران المدفعية الساحلية من « كاليه » في اتجاه « دوفر »، وتحت حماية كاملة من الطيران. وكان الجيش يرى أن تتألف الموجة الأولى من ١٣ فرقة يتم إزالتها على مواجهة عريضة تمتد من

« رامسجات » عند « دوفر » تقريباً حتى خليج « لايم » على مقربة من « بلايموث ». وهي مسافة يزيد طولها عن مائتي ميل، على أن تتبعها موجة ثانية خلال الأيام الأولى من الغزو تتكون من ٢٦ فرقة أخرى، بالإضافة إلى إزال فرقتين محمولتين جواً، وعلى أن يتم هذا كله تحت الحماية الجوية الكاملة، وبتعاون تام مع قاذفات السلاح الجوي التي ستكون قوة النيران الأساسية اللازمة لتلسيين دفاعات البريطانيين وصد هجماتهم المضادة، خاصة خلال الأيام الأولى للغزو، وإلى أن يتم تدعيم القوات المنزلة بالمدفعية اللازمة والدبابات الكافية، وذلك نظراً لضعف النيران المعاونة التي يمكن أن تقدمها البحرية إن أمكنها أصلاً القيام بهذا الواجب، وعلى فرض عدم قدرة الأسطول الإنجليزي على التدخل.

وقد اعترض « رايدر » بشدة على خطة الجيش الطموحة هذه، وطلب تقليل عدد فرق الموجة الأولى وتضييق مساحة المواجهة إلى أقل قدر ممكن، لأذ إمكانات النقل والحماية اللازمة لعملية ضخمة كهذه، لا تتوفر لدى البحرية الألمانية، التي لم يكن متاحاً لديها وقتئذ من السفن الحربية، بعد خسائر عمليات « الترويج »، سوى طراد ثقيل واحد وطرادين خفيفين و ٤ مدمرات و ٤٨ غواصة، فضلاً عن أن نقل مثل هذه القوات التي سيصل عددها من الموجة الأولى فقط إلى نحو ١٠٠ ألف جندي، كان يفترض حشد نحو ١٠٥ سفن نقل، و ١٦٦١ زورقاً بحارياً، و ٤٧١ زورق قطر، و ١٧١٢ صندلا.

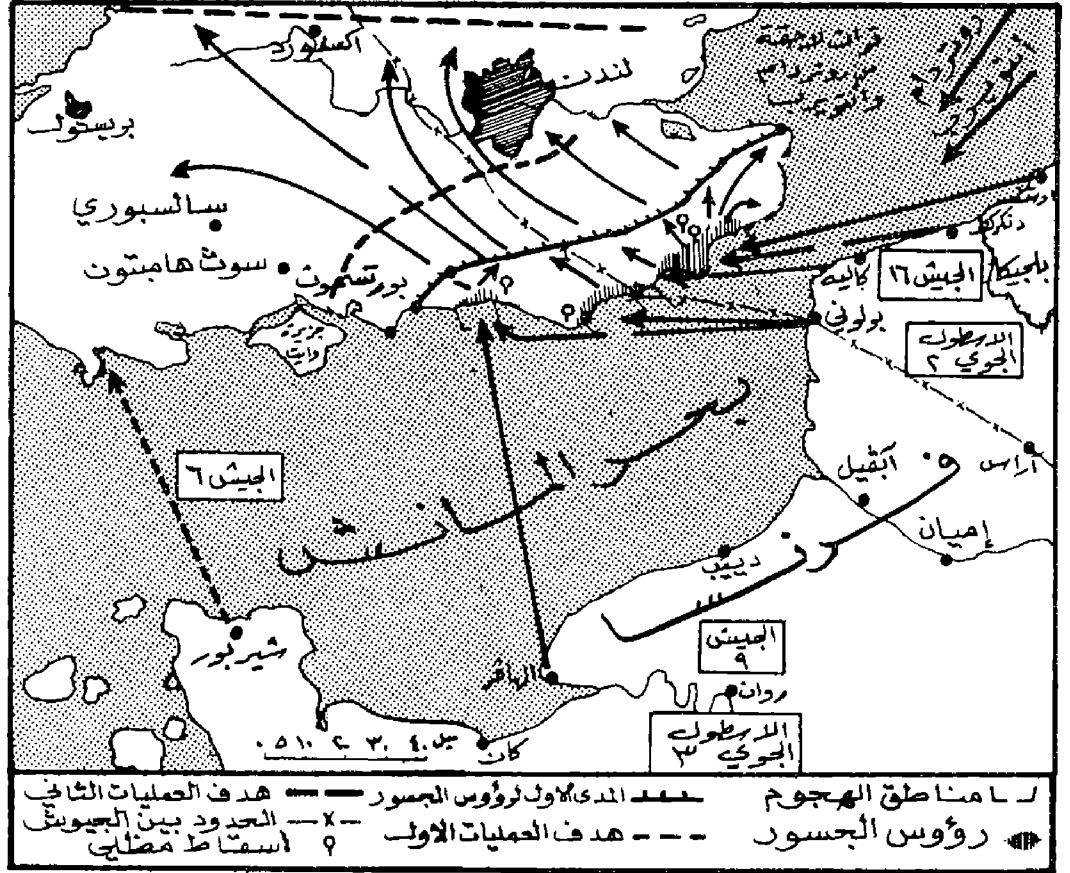

مشروع عملية اسد البحر (١٩٤٠)

محاولة افتعال انقسام بين الشعب البريطاني وحكومته، كجهد أخير منه في مجال الضغط السياسي والنفسي على « بريطانيا » من أجل التمشي مع مخططاته العسكرية والسياسية، فيقول: « إنني لا أسمع اليوم من « بريطانيا » سوى صوت واحد، صوت الساسة لا صوت الشعب، الذي ينادي بأن الحرب يجب أن تستمر... وأني لأشعر أن من واجبي في هذه الساعة، أمام ضميري، أن أناشد بريطانيا العظمى مرة أخرى الاحتكام إلى العقل. وأني أعتبر نفسي في موقف يسمح لي بتوجيه مثل هذا النداء، حيث أنني لست المهزوم الذي يستجدي عطفاً، وإنما المنتصر الذي يتكلم بصوت العقل والمنطق. أنني لا أرى مبرراً يدعو لاستمرار هذه الحرب ».

وقد توقع معظم من استمعوا إلى هذا الخطاب في ليلة ١٩ تموز (يوليو) من أفراد الشعب الألماني وقادته العسكريين قبول بريطانيا لهذا العرض السخي المقدم من « هتلر »، ولذا أصيبوا بدهشة كبيرة حين استمعوا إلى إذاعة « لندن » وهي تدعي بالألمانية في الليلة نفسها رفض بريطانيا لهذا الخطاب. ولقد قامت الطائرات الألمانية المحلقة في سماء بريطانيا

القوة إلى عقد صلح، ومع ذلك فإنه لا يرغب في الإقدام على مثل هذا العمل، وهذا للأسباب التالية: أننا إذا حططنا إنجلترا عسكرياً، فإن الأمبراطورية البريطانية سوف تتفكك ولن تكون ألمانيا، على أي حال، المستفيدة من هذا التفكك، وهذا ستكون قد استخدمنا الدم الألماني في تحقيق أمر تنفيذ منه فقط اليابان وأمريكا وغيرها من الدول ».

ثم أصدر الزعيم النازي، الذي أفلقه عدم تحقق حده الاستراتيجي لأول مرة، قراره الرسمي بالتحضير لغزو بريطانيا في يوم ١٦ تموز (يوليو) ١٩٤٠ الذي قال فيه: « لما كانت إنجلترا، على الرغم من موقفها العسكري الباعث على اليأس، لا تبدي أية إشارة للرغبة في التوصل إلى اتفاق، فقد قررت إعداد عملية إزال ضدها، وتنفيذ هذه العملية إذا كان هذا ضرورياً ». وقد أطلق على هذه العملية الإسم الرمزي « أسد البحر » Sea Lion. وتدل صيغة هذا القرار على مدى التردد وعدم الحسم الذي كان « هتلر » لا يزال عليه إزاء مسألة الاستمرار في الحرب ضد بريطانيا، ولذلك نراه يخطب بعد ثلاثة أيام في البرلمان الألماني « الرايخستاغ »،

كان يفترض طقساً مناسباً وبحراً هادئاً إذ تفرق صنادل والزوارق إذا كان الموج عالياً . وقد رضح «رايدر» هتلر في يوم ٢٥ يوليو (تموز) أن حشد مثل هذا العدد الضخم من السفن سيدمر لإقتصاد الألماني ، حيث أن سحب مثل هذا العدد من الصنادل وزوارق القطر البخارية سيدمر نظام لنقل المائي الداخلي الذي تعتمد عليه الحياة الاقتصادية لبلاد إلى حد كبير . ولذلك قدمت هيئة أركان حرب البحرية مذكرة في ٢٩ تموز (يوليو) تنصح فيها « بعدم القيام بهذه العملية في هذه السنة ، يقترح القيام بها في ايار (مايو) ١٩٤١ أو بعد هذا التاريخ . » وقد اعترض الجيش بشدة على مطالب البحرية من حيث إنقاص عرض المواجهة . واعتبر النزول على مواجهة ضيقة أمر يؤدي إلى انتحار . وأكد ، ولذلك دعا « هتلر » إلى اجتماع يوم ٣١ تموز (يوليو) لبحث الموضوع مرة أخرى . حضر الاجتماع كل من «رايدر» و«كايتل» و«جودل» و« براوخيتش » و« هالدر» . وقد استعرض «رايدر» خلال الاجتماع كافة العقبات التي تكتنف العملية من حيث عدد السفن وخطورة حشد كل موارد النقل المائي الألماني في العملية ، والاضرار التي يمكن أن يلحقها هذا الحشد بعمليات نقل الفحم والحديد والغذاء وصيد الأسماك . ومع ذلك فقد أمره « هتلر » بالإستمرار في اتخاذ الترتيبات اللازمة للغزو . ولكن الشكوك بإمكانية القيام بالعملية من الناحية التقنية بدأت تراود الفوهرر ، الذي عاد الى التفكير باخضاع بريطانيا عن طريق الحرب الجوية وحرب الغواصات ، أو عن طريق تحطيم الاتحاد السوفياتي بشكل يجعل اليابان قادرة على مشاغل الولايات المتحدة ، ويدفع بريطانيا إلى التسليم ، بعد انقطاع أملها بمساعدة الاتحاد السوفياتي والولايات المتحدة . ومن هنا أخذت مسألة غزو الاتحاد السوفياتي أهمية رئيسية ، وأصبح غزو بريطانيا مسألة ثانوية .

وفي يوم ٦ أيلول (سبتمبر) ١٩٤٠ اجتمع « هتلر » مع «رايدر» ، وتحدث معه بإسهاب عن كل موضوع فيما عدا موضوع عملية «أسد البحر» وكتب «رايدر» في يومياته في تلك الليلة يقول « لم يتخذ قرار الفوهرر بالنزول في إنكلترا شكلاً قاطعاً بعد ، حيث انه واثق كلي الثقة من أن هزيمة بريطانيا يمكن ان تتحقق دون اللجوء إلى النزول فيها » .

وبعد سلسلة من الأوامر بتأجيل موعد بدء تنفيذ عملية «أسد البحر» اصدر « هتلر » قراراً

نهائياً في ١٢ تشرين الاول (اكتوبر) ١٩٤٠ يقضي بتأجيل العملية حتى ربيع ١٩٤١ ، مع اتخاذ الإجراءات التي توجي لبريطانيا أن ألمانيا تعد لهجوم على جبهة عريضة . وقد صرح « فون رونشتندت » ، الذي كان سيتولى قيادة القوات الغازية لبريطانيا ، بعد انتهاء الحرب عن رأيه في ملاسبات هذه العملية فقال: « إن الغزو المقترح لإنجلترا كان مجرد هراء .. » ولقد كنا ننظر إلى الأمر كله باعتباره لعبة ليس إلا .. وكان لدي شعور بأن الفوهرر لم يرغب مطلقاً رغبة صادقة في غزو إنجلترا . » ويبدو أن اعتراضات القادة الألمان على عملية غزو الجزر البريطانية لم تكن وراء تأجيل العملية ، وان السبب الحقيقي في فشل ألمانيا في عبور القنال الإنجليزي إنما يكمن في اعتقاد « هتلر » بقدرته على التوصل إلى اتفاق سياسي مع إنجلترا . وقد علق المارشال « فون مانشتاين » على عملية «أسد البحر» بقوله : « الحقيقة ان دفاع إنجلترا خلال صيف ١٩٤٠ لم يكن مستكملاً ، وكان يمكن أن تستفحل الأمور . لو أن هتلر لم يسمح للبريطانيين بالهرب من دنكرك . ولكن شعور هتلر الداخلي نحو هذه العملية لم يكن نابعاً من قلبه . ولذا كانت الاستعدادات التي تجري على جميع المستويات تفتقر إلى القوة الدافعة التي تأتي من اعلى » . وهكذا يتضح لنا أن عملية «أسد البحر» كانت مشروعاً غير قابل للتنفيذ بصورة عملية ، وأنها كانت تشكل جزءاً من الحرب النفسية التي استخدمها هتلر ضد بريطانيا بغية إخضاعها لارادته السياسية ، واجبارها على قبول الصلح وفقاً لشروطه ، وان فشل الهجوم الألماني على بريطانيا في صيف ١٩٤٠ (انظر معركة بريطانيا الجوية) كان عاملاً مساعداً في عدم متابعة تنفيذ المشروع بحذو . هذا فضلاً عن استخدام هتلر والقيادة الألمانية العليا لهذه العملية كغطاء للاستعدادات الجارية لغزو الاتحاد السوفياتي (انظر بارباروسا) .

(١٢) أسرى الحرب

يعتبر أسرى حرب Prisoners of War ، POW أو P ، الافراد الذين ينتمون الى احدى الفئات التالية والذين يقبض عليهم من قبل العدو (في حالة الحرب : ١) افراد القسوات المسلحة ، (٢) افراد الميليشيا وافراد الوحدات المتطوعة الذين يعتبرون جزءاً من القوات المسلحة التابعة لاحد اطراف النزاع والذين تتوفر فيهم الشروط الآتية : (أ) ان يكونوا

بقيادة شخص مسؤول (ب) ان يكون لهم شارة مميزة (ج) ان يحملوا اسلحتهم بشكل علني (د) ان يقوموا بعملياتهم الحربية طبقاً لقوانين الحرب وتقاليدھا ، (٣) افراد القوات المسلحة النظامية ، (٤) الافراد الذين يرافقون القوات المسلحة كلاحق الطائرات الحربية والمراسلين الحربيين ومتمهدي التموين ، وافراد وحدات العمال او الخدمات المختصة بالترفيه عن القوات المسلحة شرط ان يكون لديهم تصريح من القوات المسلحة التي يرافقونها ، (٥) افراد طاقم البواخر كالقادة والملاحين ومساعديهم في البحرية والملاحين في الطائرات المدنية التابعين لاطراف النزاع ، (٦) سكان الاراضي غير المحتلة الذين يحملون السلاح باختيارهم لمقاومة العدو عند مداومتهم لارضهم شرط ان يحملوا السلاح بشكل علني وان يحترموا قوانين الحرب وتقاليدھا ، (٧) يعامل أيضاً كأسرى حرب ، الاشخاص الذين كانوا تابعين للقوات المسلحة في الاراضي المحتلة قبل احتلالها ، وذلك اذا رأت دولة الاحتلال ضرورة لاعتقالهم ، وخاصة اذا قام هؤلاء الاشخاص بالانضمام الى القوات المسلحة المشتبكة في القتال ، والاشخاص الذين يصلون الى اراضي دول محايدة او غير محايدة ويطلب الى هذه الدول اعتقالهم بمقتضى القانون الدولي ، ما عدا الاطباء ورجال الدين .

كان الاسرى في الحروب القديمة ارقاء وتحت رحمة الأسر ، يتصرف بهم كما يشاء سواء بالقتل او البيع أو بأية صورة اخرى . وكان قتل الاسرى يستهدف ازهاق العدو ، هكذا كانت الحال عند اليونان والرومان وسائر الامم القديمة ومنهم عرب الجاهلية . ففي عهد يوليوس قيصر كان الاسرى يحررون احياناً ولكنهم يظلون داخل الامبراطورية الرومانية ، حيث يستخدمون للاعمال اليدوية لان رجال الامبراطورية كانوا جميعهم مقاتلين ، لذا كان تحرير الاسرى يستهدف تشييلهم داخل الامبراطورية كيد عاملة رخيصة التكاليف . كما كان الحكام الرومان يتفننون في إلهاء الطبقات الدنيا من الشعب عما هي فيه من ضيق وضنك بوسائل مختلفة من التسلية ، من المسرحيات الى سباق العربات الى مشاهد السيرك الفريدة من نوعها . ومنذ بداية القرن الثاني الميلادي أضيفت الى وسائل التسلية وسيلة جديدة تتمثل في مشاهد المصارعة التي بدأت بصراع الحيوان ضد الحيوان ، كصراع الاسود والفهود والثيران ، وانتهت بصراع الحيوان ضد الانسان ، فصار الاسد الجائع يواجه في صراعه انساناً . وتعددت فئات مصارعي الاسود في روما ، ومن هذه الفئات

ما عرف بالغلادياتورز Gladiators الذين غالباً ما كانوا من اسرى الحرب .

وعند عرب الجاهلية ، كان الاسير يستخدم كرقيق ، وكان زعيم القبيلة يختار من الاسرى من يرغب عبيداً له ، وكذلك يختار باقي الزعماء في القبيلة عبيدهم من الاسرى . اما الباقون فيباعون في سوق النخاسة ، كما كانوا يقتلون احياناً . الى ان اتى الاسلام فحافظ على الكرامة الانسانية في الحرب كما حافظ عليها في السلم . اذ بعد ان كانت الامم تسترق الاسرى اتى الاسلام وحل عتق الرقاب . وجاءت الآيات القرآنية والاحاديث النبوية المتعددة التي تؤكد ضرورة معاملة الأسير بالحسنى ، أو العفو عنه . ويحيز جمهور فقهاء المسلمين المن على الاسرى ، اي اخلاء سبيلهم دون عوض ، ما عدا الخنفة التي تمنع ذلك الا بشروط ، كما يجيزون اخلاء سبيل الاسرى لقاء فدية ما عدا الخنفة التي تمنع الفدية بمال .

وفي ظل الدولة العثمانية والدول البربرية اصبح الاسرى ضمن غنائم الحرب . وكان الاتراك العثمانيون يأخذون اولاد اهل الذمة من الدول الاوروبية التي يحتلونها او يحاربون فيها فيضعونهم في مستعمرات خاصة ويربونهم حتى اذا كبروا انخرط هؤلاء في جيش سمي « جيش الانكشارية » . وقد لعب هذا الجيش دوراً كبيراً وهاماً في تاريخ الامبراطورية العثمانية حتى انه تمكن في وقت من الاوقات ان يحكم هذه الامبراطورية ، فيقبل سلطاناً وينصب آخر . (انظر الانكشاري) .

اما في القرون الوسطى ، فقد شاعت الفدية بشكل واسع ، واستمرت في اوربا حتى القرن التاسع عشر ، ومن اهم ما عرف كفدية في التاريخ فدية الملك ريكاردوس قلب الاسد ، ملك انكلترا عندما اسره صلاح الدين الايوبي في الحرب الصليبية الثالثة (١١٨٩ - ١١٩٢) وأمهه بالمرطبات والزاد أثناء مرضه ولم يمسه بسوء . وفدية جان لوبون Jean Le Bon ، ملك فرنسا ما بين (١٣٥٠ - ١٣٦٤) وقد وقع اسيراً خلال حرب المائة عام في معركة Poitiers في ١٩ ايلول (سبتمبر) ١٣٥٦ وكانت فديته ٣٠٠٠٠٠٠ فلماً ذهبياً Gold ecus وذلك في معاهدة برييتني Bretigny وكاليه Calais التي وقعت في أيار (مايو) بين انكلترا وفرنسا . وكذلك فدية دوغسكلان (انظر دوغسكلان) .

وفي القرنين السادس عشر والسابع عشر ، سن بعض الفلاسفة والقادة السياسيين قوانين للحرب امثال

القانوني الهولندي هوغو غروتوس Hugo Grotius الذي يرى ، في كتابه عن قانون الحرب والسلم De Jure belli ac Pacis ان باستطاعة الأسر اثناء الحرب استعباد الاسير لكن دون ان يقتله ، كما له ان يحرره ولكن بعد دفع فدية . وفي العام ١٦٤٨ وقعت معاهدة وستفاليا Westphalia التي اقرت تحرير الاسير دون دفع فدية . وكانت هذه المعاهدة بداية التشريع القانوني الملزم الذي وضع النهاية لاستعباد اسرى الحرب .

وفي القرن الثامن عشر كتب المفكر الفرنسي مونتيسكيو Montesquieu في كتابه الشهير روح القوانين L'Esprit des Lois (١٧٤٨) انه لا يجوز للأسر ان يعامل الاسير كقطعة من ممتلكاته ، بل عليه ان يحسن معاملته . وكتب فلاسفة آخرون مواضيع ماثلة عن معاملة الاسرى ليوثال جان جاك روسو J. J. Rousseau في كتابه « العقد الاجتماعي » حيث حصر حق الأسر في منع الاسير من حمل السلاح مرة اخرى دون قتله . ومن خلال هذه الكتابات بدأت بوادر حسن معاملة الاسرى تظهر في العالم . وتم الاتفاق على ان يعامل كل فريق محارب الاسرى بالطريقة التي يعامل بها الفريق الآخر أسراه ، وذلك في المعاهدات التي وقعت بين الولايات المتحدة وبروسيا في العام (١٧٨٥) وبريطانيا (١٨١٣) والمكسيك (١٨٤٨) .

وكان أول مؤتمر عقد هذا الصدد هو مؤتمر بروكسل Brussels (١٨٧٤) . ولكن لم يتم التصديق على القرارات التي اتخذها المؤتمر . وقد نصت اتفاقيات لاهاي (١٨٩٩ و ١٩٠٧) (انظر لاهاي ، اتفاقيات) واتفاقيات جنيف (١٩٢٩) (انظر جنيف ، اتفاقيات) ان على الأسر ان يعامل الاسرى كما يعامل جنده . وان باستطاعة الاسرى ان يقوموا باعمال وفق ارادتهم . وعلى الأسر ان يدفع لهم اجرهم وان باستطاعة الاسير ارسال الرسائل واستلامها . كما اعتبرت من اسرى الحرب ، اسرى القوات المسلحة والمليشيا فقط . ولكن بعض الدول كالمانيا واليابان خرقت هذه الاتفاقيات المتعلقة بمعاملة اسرى الحرب معاملة حسنة . وبعد الحرب الكورية ، سنت الولايات المتحدة قانوناً اعتبرت بموجبه كل اسير مسؤولاً عن تصرفاته .

الا ان اياً من الدول الفاشية لم تطبق القانون الخاص بالاسرى ، بل اعتمدت في تعاملها مع الاسرى ، الحرب النفسية ، وغسل الدماغ Brain washing الذي عرف اول مساعرف

في الولايات المتحدة الاميركية ، والتعذيب الجسدي لانتزاع المعلومات بالقوة والاضطهاد . ويظل مثل اسرائيل في التعامل مع الاسرى الفدائيين خاصاً واسرى العرب عامة اوضح مثال على ذلك ، وقا ظهر تعذيب اسرائيل للاسرى العرب في التحقيقات التي اجرتها اللجان الدولية منذ العام ١٩٤٨ .

ونصت اتفاقية جنيف الثالثة الموقعة في ١٢ آب (اغسطس) ١٩٤٩ والخاصة بمعاملة أسرى الحرب على ان يعتبر اسرى الحرب تحت سلطة دولة العدو وليس تحت سلطة الافراد او الوحدات العسكرية التي اسرتهم . كما تعتبر الدولة الآسرة مسؤولة عز كيفية معاملتهم بحيث يجب ان يعاملوا معاملة انسانية ، وان يحترموا ، ويحموا من اعمال العنف والتحقير والانتقام ، وان تتكفل الدولة الآسرة بتطبيبهم ومعالجتهم ومعاملتهم دون تمييز للون او العنصر او العقيدة الدينية او السياسية ، وعلى الاسير مقابل ذلك ان يعطي اسمه ورتبته العسكرية وتاريخه ميلاده ورقه العسكري ، فقط . ونصت الاتفاقية كذلك على انه لا يجوز للأسر ان ينزل بالاسير تعذيباً بدياً او معنوياً بغية استخلاص المعلومات من اي نوع كانت ، اما بالنسبة الى اسرى الحرب الذين لا يستطيعون الادلاء بالمعلومات اللازمة عز شخصيتهم بسبب سوء حالتهم الصحية ، فيجب ان يسلموا الى القسم الطبي ، كما لا يجوز ان يحرق الاسرى من شارات رتبهم وأسمتهم ونقودهم والادوات التي تعتبر ذات قيمة شخصية او تذكارية بالنسب اليهم . ويحق للاسير ان يحتفظ بجميع ادواته الخاصة كالحوذة والقناع الواقي من الغازات ما عدا الاسلحة والمستندات الحربية . ويطلب من الدولة الآسرة ترحيل اسرى الحرب الى معسكرات بعيدة عن منطقة القتال كي يكونوا بأمان ، وان يزودوا بطعام ومياه صالح للشرب وبملابس ، وان يلقوا العناية الطبية اللازمة لضمان سلامتهم اثناء نقلهم ، وان يوضع سجل خاص بهم .

ونصت الاتفاقية كذلك على انه عند نشوب القتال ، وفي جميع حالات الاحتلال ، يتعين على كل دولة من اطراف النزاع ان تنشي مكتباً للاستعلامات خاصاً بأسرى الحرب الذين وقعوا بيدها وعلى هذا المكتب ابلاغ المعلومات المتعلقة بهويات الاسرى الى دولهم بواسطة الصليب الاحمر ، كي ينقلها بدورها الى عائلاتهم . وهذه المعلومات هي : الاسم الكامل للأسير ، ورتبته ، وفرقه ، ورقه الشخصي او المتسلسل ، ومحل ميلاده وتاريخه ؛ والدولة التي ينتمي اليها ، واسم ابيه وامه ، واسم

الشخص او العنوان الذي يجب اعلامه بأمر الاسر ،
والعنوان الذي يمكن ان ترسل اليه مراسلات الاسير ،
ويحق لمندوبي اللجنة الدولية للصليب الاحمر زيارة
اسرى الحرب والاطلاع على احوالهم (انظر الصليب
الاحمر). ويحق للدولة الآسرة اخضاع اسرى الحرب
للاعتقال ، كما يحق لها الافراج عنهم جزئياً . وتجمع
الدولة الآسرة اسرى الحرب في المعسكرات او اقسام
المعسكرات ، وذلك وفقاً لجنسياتهم ولغاتهم وعاداتهم .
ويجب ان تميز معسكرات اسرى الحرب بحروف
بمزة P. W. اي Prisoners of War او P. G.
Prisonniers de Guerre ، بحيث تكون
العبارة واضحة من الجوى ، كما يجب ان يميز بين
معسكرات الاعتقال Concentration Camps
ومعسكرات اسرى الحرب . وان تتوفر في هذه
المعسكرات الشروط الصحية اللازمة وان يقدم
للاسرى الغذاء والملابس اللازمان ، وان ينشأ لهم
مؤسسات تعاونية من نوع (نوادي الجنود) للحصول
على المواد الغذائية ، وان يتوفر مستوصف لكل
معسكر ، ويمكن تكليف اسرى الحرب من الاطباء
والجراحين بالقيام بأعمال طبية لمصلحة الاسرى
التابعين لدولتهم ، وفي هذه الحالة يجب ان يعاملوا
معاملة افراد الهيئة الطبية . ويحق لاسرى الحرب
ممارسة واجباتهم الدينية ونشاطهم الفكري والثقافي
والرياضي ، ويجري الكشف الطبي عليهم مرة في
الشهر . ويسمح لاسرى الحرب بارسال الرسائل
والبطاقات واستلامها ولكن تحت المراقبة ، كما يسمح
لهم بأن يستلموا طروداً فردية او جماعية تحتوي
على مواد غذائية او ملابس وكتب واوراق امتحانات
وآلات موسيقية وادوات رياضية تتيج لهم متابعة
دراساتهم وجهودهم الثقافية والفنية والرياضية .

ويحاكم اسرى الحرب امام المحاكم العسكرية
فقط ، الا اذا كانت قوات الدولة الآسرة قد سمحت
للمحاكم المدنية بمحاكمة احد افراد القوات المسلحة
لذنب أقره تجاه احد الاسرى . اما اسرى الحرب
الذين يحاولون الهرب فيكونون عرضة لعقوبات تأديبية
ويسلمون الى السلطة العسكرية المختصة . ولا يمكن
ان يصدر حكم على اسير دون ان يعطى فرصة
للدفاع عن نفسه والاستعانة بمحام او مستشار
قانوني . وتحمل الدولة الآسرة مصاريف اعادة
اسرى الحرب الى اوطانهم او نقلهم الى بلد محايد .
ولا يجوز استخدام اسير الحرب الذي اعيد الى
وطنه في الخدمة العسكرية الفعلية . ويفرج عن
اسرى الحرب ويعادون الى اوطانهم عند وقف الاعمال
العدائية . وعلى الدولة الآسرة ان تتولى دفن اسرى

الحرب الذين ماتوا في الاسر ، وان تتأكد من انهم
قد دفنوا باحترام وطبقاً لشعائر دينهم ، وان مقابرهم
محمّرة ومحفوظة ومييزة . كما يحق للدولة الآسرة إحراق
جثث الاسرى او اغراقها في البحر ، وذلك عندما
تتطلب الضرورات الصحية ذلك . (انظر فرساي
« معاهدة » ، المادة ٢١٤ - ٢٢٦ الخاصة بإعادة
اسرى الحرب وتشبيد القبور) .

(٥) اسطول

تطلق كلمة اسطول على مجموعة من السفن
لها صفة محددة ومهمة محددة . وقد تعني مجموعة
السفن الحربية التي تمتلكها دولة ما ، او مجموعة
السفن التي تمتلكها هذه الدولة في منطقة جغرافية
محددة . كما تطلق على مجموعة السفن التجارية التي
تمتلكها دولة ما ، او مؤسسة بحرية تجارية . وقد
تعني مجموعة السفن التي لها صفة واحدة وطبيعة
استخدام واحدة وتمتلكها دولة او مؤسسة ما مثل
اسطول ناقلات نفط ، او اسطول صيد سمك .
وقد يكمل الاسطول الحربي ، في حالة الحرب ،
بمراكب تجارية مصادرة تحمل اسم الاسطول المساعد ،
وتعد هذه المراكب للقتال بتزويدها بمدافع عادية
ومدافع ورشاشات مضادة للطائرات ، مع اجهزة
تصنت وغيرها من المعدات . ويعين عدد من الضباط
من سلاح البحرية لقيادتها او لمساعدة قبطانها .
وتحمل هذه المراكب رايات الاسطول الحربي . وتقول
اتفاقية لاهاي لعام ١٩٠٧ ، ان المراكب التجارية
المصادرة للنقل فقط ، والتي تحتفظ بطاقها المدني
ولا تتسلح بأية أسلحة ، تبقى مراكب مدنية لا
يحق لها حمل رايات الاسطول الحربي ولا تعامل
من قبل العدو كمراكب قتال .

والاساطيل التجارية والحربية معروفة منذ عهد
بعيدة في التاريخ . وكان معاوية ابن ابي سفيان
اول من بنى اسطولا حربياً في التاريخ العربي
الاسلامي ، أيام كان حاكماً لمصر . ولم تستخدم
كلمة اسطول في البحرية الامريكية حتى عام ١٩٠٧ ،
بعد إنشاء اسطول الاطلسي واسطول الباسيفيكي ،
والاسطول الآسيوي . وقد اختفت هذه التسمية خلال
الحرب العالمية الاولى لتعود الى الظهور عام ١٩٢٢ .
 واصبح للولايات المتحدة منذ الحرب العالمية الثانية
اربعة اساطيل في الاطلسي والباسيفيكي . أشهرها
الاسطول السادس في البحر الابيض المتوسط ،
والاسطول السابع في الشرق الاقصى . ثم الاسطول

الثالث في الباسيفيكي ، والثاني في الاطلسي .
وتتمتع الولايات المتحدة على اساطيلها اعتماداً كبيراً
وتأتي البحرية في المرتبة الاولى قبل الطيران والجيش
في جدول اهتمامات الولايات المتحدة ، وتحظى بأكبر
قسط من موازنة الدفاع الامريكية . وهي تمتلك
اساطيل متكاملة من ناحية اعداد القطع البحرية
وتنوعها في كل اسطول ، وهي تصلح كنموذج جيد
لتحريف الاسطول خاصة وان تكامل تشكيلاتها
تفرض ضرورة ارتفاع مستوى تدريبها وادارتها .

يتكون كل اسطول من الاساطيل الامريكية
من سلاح منفصل يضم نوعاً واحداً من القطع
البحرية ، ولكل سلاح من هذه الاسلحة قائد ، وهذه
الاسلحة هي : سلاح الطيران البحري ، وسلاح
الطرادات ، وسلاح المدمرات ، وسلاح الغواصات ،
وسلاح البرمائيات ، (Amphibious force)
وسلاح الخدمات (Service force) . ويطلق
على قادة هذه الاسلحة اسم قادة ، او قادة اداريون .
وتشكل كل ٣ الى ٦ قطع من حاملات الطائرات ،
او الطرادات ، او المدمرات ، او الغواصات ،
او الناقلات ، او كاسحات الانغام ، « فرقة »
واحدة . وتشكل فرقتان من المدمرات ، او الغواصات
سرباً واحداً . وتشكل ثلاثة أسراب من المدمرات
اسطولا صغيراً (Flotilla) وتندرج تدريبات
الفرق والاسراب والاساطيل الصغيرة لتتكامل وتضيق
وحدة مقاتلة تعمل كلها كفريق ، مكونة بذلك
الاسطول .

ويملك الاتحاد السوفياتي ٤ اساطيل هي اسطول
الشمال ، واسطول البلطيق ، واسطول البحر الاسود ،
واسطول الباسيفيك . وله اسطول في البحر المتوسط
مشكل من قطع من هذه الاساطيل . وتختلف تشكيلات
الاساطيل السوفياتية عن تشكيلات الاساطيل
الامريكية ، وذلك نابع من اختلاف انواع القطع
المستخدمة ، مثل عدم وجود حاملات طائرات هجومية
في الاسطول السوفياتي ، وهذا بدوره يؤثر على
استراتيجية وتكتيك الاسطول ، والى تضارب
الاستراتيجيات العليا واهداف بناء الاسطول .

ويتكون الاسطول عادة من سفن قتال مثل ،
حاملات الطائرات ، والبوارج ، والطرادات ،
والغواصات ، والفرقاطات ، والمدمرات بانواعها بما في
ذلك سفن الحراسة ، وسفن الدورية . إن الزوارق
المسلحة (مثل مطاردات الغواصات ، وزوارق
الطوربيد ، وزوارق الصواريخ) ، تُصنّف عادة
كسفن قتال ، رغم انها تختلف عن الاولى كثيراً

في الوزن والحجم والتسليح .

وتتضمن الفئة الثانية سفنًا مختلفة أخرى مثل كاسحات الألغام ، وزارعات الألغام ، والسفن البرمائية . وهذه السفن تدخل المناطق التي يسيطر عليها العدو لزراعة الألغام أو كسحها وفتح طريق لسفن الإنزال ، وتتلقى نيران العدو وهجماته ، وهي غير مسلحة . وكانت هذه السفن تعتبر سفنًا حربية في الحرب العالمية الثانية نظراً للمخاطر التي كانت تتعرض لها .

أما الفئة الثالثة التي تكون الاسطول الحربي فهي السفن المساعدة . أو الاسطول المساعد . وتتكون من اصناف متعددة من سفن الامداد على اختلاف انواعها ، وسفن الاصلاح التي تقوم باصلاح ما لا تستطيع سفن الاسطول اصلاحه . وتوجد الفئات الثلاث المذكورة من السفن بكافة انواعها لا يكاد يتوفر الا للدول العظمى . وحتى هذه الدول تتمتع عن بناء أنواع معينة من سفن القتال وادخالها للعمل في اسطولها لاعتبارات استراتيجية وتكتيكية . (انظر سفينة قتال) .

(١) اسطول الانقضاض النهري

مجموعة من مراكب الإنزال الصغيرة المصنفة تصفيحاً محدوداً ضد نيران اسلحة المشاة ، والمسلحة بمدافع ٢٠ و ٤٠ م ، وهاونات ٨١ م ، ورشاشات ثقيلة . والتي تحمل الجنود الراجلين أو عربات نقل الجنود المدرعة لانزالهم على ضفاف الأنهار خلال القتال ضد العصابات .

يقوم اسطول الانقضاض النهري بالدوريات النهرية في مناطق نشاط العصابات . وهو يمتاز عن الدوريات الآلية بسرعة حركته ، وقدرته على مدهمة مواقع العصابات بالمفاجأة . ويعمل اسطول الانقضاض النهري عادة بالتعاون مع وحدات القوات الخاصة المحمولة بالمراكب أو بطائرات الهليكوبتر . ويؤمن رسده بواسطة طائرات الهليكوبتر . وتشكل الاسلحة الثقيلة المحمولة على المراكب والموجودة في طائرات الهليكوبتر القتالية قاعدة للدعم الناري تساعد القوات الخاصة والعربات المدرعة المحمولة داخل المراكب على القيام بعمليات تطهير ضفاف الأنهار . ويتسوق هذا الاسطول عادة من المدن النهرية ، وهو يضم بالإضافة إلى مراكب الإنزال والمراكب المسلحة مركب ورشة ، ومركب اتصالات

لاسلكية ، ومركب إسعاف (مستشفى) .

استخدم الفرنسيون هذا النوع من الاساطيل على أنهار دلتا نهر الميكونغ خلال حرب الهند الصينية . وفي عام ١٩٦٧ انشأت البحرية الاميركية وقوات فيتنام الجنوبية اساطيل انقضاض نهري . ولقد اشترك الاسطول النهري الأول في حزيران (يونيو) ١٩٦٧ في العملية التي شنها الاميركيون على بعد ٣٠ كيلومتراً جنوبي سايفون . كما عمل في ٨ آذار (مارس) على فك الحصار عن سايفون . وفي ١٠ أيلول (سبتمبر) ١٩٦٨ عمل الاسطول النهري على طول قناة تالك لاك بالتعاون مع خمس كتائب فيتنامية جنوبية ضد ثلاث كتائب من الثوار الفيتناميين ، ولكن مقاومة كتيبة الثوار ٥٠٢ المتشددة بقوة في الأرض كبدته خسارة كبيرة واجبرته على طلب الدعم من المدفعية البرية والدبابات والطيران لحسم الموقف .

(١) الاسطول الجوي

وحدة جوية للقصف ، أو المطاردة ، أو الاستطلاع ، تضم عدة اسراب . ويستخدم هذا التعبير في الكتابات العسكرية الجوية للدلالة أيضاً على مجموع «الطائرات المكلفة بمهمة واحدة ، دون أن يؤخذ بعين الاعتبار عدد الطائرات التي يضمها هذا الاسطول .

(٤) الاسطول السادس

قوة بحرية امريكية ضاربة (تاسك فورس) دائمة التواجد في البحر الابيض المتوسط . شكلت في اوائل الخمسينات لتكون بمثابة قاعدة بحرية وجوية وبرمائية غير معرضة لضربات الصواريخ ارض-ارض بعيدة المدى ، مثل القواعد البرية ، وبعيدة في الوقت نفسه عن الاضطرابات السياسية التي تتعرض لها القواعد الارضية الامريكية في بلدان المنطقة . ولكن الواقع أثبت صعوبة استمرار بقاء الاسطول السادس كقوة فعالة الأثر في جميع الظروف ، دون وجود قواعد بحرية وجوية امريكية في اراضي دول البحر الابيض المتوسط (سواء في غربه أو شرقه) ، ذلك لأن هذه القواعد هي ركائز لازمة للسيطرة على بحر ضيق محدد المسارات كالبحر الابيض المتوسط . وبدون مثل هذه القواعد يصبح وجود الاسطول السادس قوة غير مضمونة الفاعلية في حالة نشوب حرب

شاملة أو حتى حرب محدودة طويلة الامد نسبياً . ومن هنا تتأكد أهمية القواعد البحرية الامريكية الضخمة في اسبانيا ، مثل قاعدة «روتا» و«مورفي» و«سان بابلو» و«مادون» ، وفي ايطاليا ، مثل «نابولي» ، وفي اليونان حيث توجد قاعدة «بيريه» وقواعد «كريت» .

ويتألف الاسطول السادس عادة من حوالي ٥٠ قطعة بحرية (يزيد عددها خلال الازمات السياسية أو العسكرية في المنطقة) تضم حاملتي طائرات من طراز «فورستال» التي يبلغ وزن الواحدة منها ٧٨ ألف طن في حالة التحميل الكامل ، وتجهز بنحو ٨٠ طائرة معظمها من القاذفات المقاتلة من طراز «فانتوم» ، بالإضافة لعدد من طائرات هليكوبتر مضادة للغواصات ، وتشكل حاملات الطائرات (التي تزيد إلى ثلاث حاملات في الازمات) القوة الضاربة الرئيسية للاسطول السادس ، وهي تعتبر جزءاً متقدماً من القيادة الجوية الاستراتيجية الامريكية (انظر القيادة الجوية الاستراتيجية الامريكية SAC) في البحر الابيض المتوسط .

وبالإضافة إلى حاملات الطائرات توجد لدى الاسطول السادس عادة قوة من نحو ١٧ سفينة سطح حربية ، تضم ٢-٣ طرادات ، والباقي مدمرات وفرقاطات بعضها ذات تسليح تقليدي والبعض الآخر مجهز بالصواريخ الموجهة المضادة للسفن والمضادة للطائرات ، هذا فضلاً عن ٣-٤ غواصات نووية تحمل كل منها ١٦ صاروخاً بولاريس بعيدة المدى ، تحمل رؤوساً نووية . كما يضم الاسطول السادس قوة برمائية جاهزة للعمليات فوراً تتألف من نحو ٢٠٠٠ جندي ، تحملهم ٣-٥ سفن إنزال (استخدمت خلال أزمة لبنان عام ١٩٥٨) ، وهناك عدد من سفن الامداد والوقود والاصلاح والصيانة ومطاردة الغواصات .

ويتولى قائد الاسطول قيادة اسطوله من الطراد « ليتل روك » المجهز بأجهزة اتصال قوية ، وأجهزة رادار ، وعقول الكترونية ، ويبلغ وزنه في حالة التحميل الكامل ١٤٦٠٠ طن ، وهو مسلح بمدافع عيار ١٥٢ م و ١٢٧ م ، وصواريخ سطح - جو . وتتألف القوة البشرية الاجمالية للاسطول السادس من حوالي ٢٥ ألف بحار وجندي وطيار .

ويقول الكاتب الاستراتيجي الامريكي « ج . س . وييل » بصدد أهمية الدور السياسي الذي يلعبه الاسطول السادس انه «بالإضافة إلى كونه قوة مقاتلة فعالة ، فانه يعد أداة دبلوماسية مطوعة

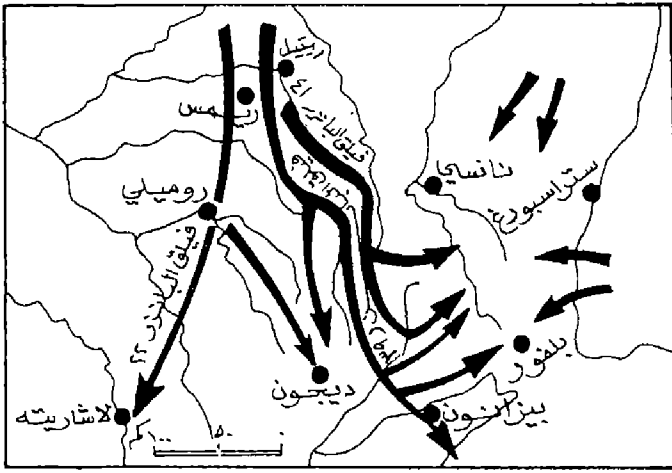

المروحة (١٩٤٠)

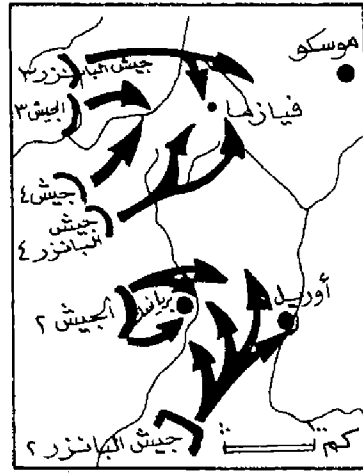

الكماشة (١٩٤١)

الاسفين

(٤) الاسقاط الجوي

(انظر القوات المحمولة جواً).

(٥) اسكرا

(انظر ت س - ١١).

(١) الاسكندر المقدوني

الاسكندر الاكبر واسمه باليونانية الكسندروس (٣٥٦-٣٢٣ ق.م.). ملك مقدونيا (٣٣٦-٣٢٣ ق.م.). ابن فيليب الثاني وأوليمبياس. كان يتمتع بذكاء خارق وحيوية نادرة. تلمذ على يد أريستو في عام ٣٤٣ ق.م. وأخذ عنه العلوم والجغرافيا والتاريخ، ولكنه لم يأخذ عنه أفكاره السياسية. تعلم الحرب خلال المعارك، وأخذ مكان أبيه في عام ٣٣٦ ق.م. أخضع الشعوب البربرية في شمال مقدونيا كما أخضع الإيليريين. ثم أخذ ثورة يونانية اندلعت ضده، ومارس خلال ذلك قسوة مخيفة وتسامحاً أريباً؛ إذ أنه دمر تيبس في الوقت الذي حافظ به على أثينا من الدمار. وعندما استقر حكمه بدأ يفكر بحملة آسيا التي طالما خطط أبوه لها.

سلم مقدونيا إلى انتيباتروس، وأخذ التدابير اللازمة لمغامرته، وانطلق في ربيع ٣٣٤ ق.م. مع ٣٧ ألف رجل، ومتطوعين من جميع المدن اليونانية ما عدا مدينة ليسيديمون. وفي غرنايك

المشاة - حتى تندفع قوات هذا الجيش في العمق وتتغلغل داخل المؤخرات على شكل مروحة أو على شكل كاشة.

ويتم التقدم في العمق على شكل مروحة إذا كان هناك اسفين واحد قوي، تنفتح القوات المهاجمة من خلاله متباعدة داخل قطاع من الأرض يحدد جوانبه أنهار أو سيول أو أية حواجز طبيعية تحمي مجنبات المروحة. وتتقدم هذه القوات إلى يمين الخرق ويساره حتى تصل إلى الحدود الطبيعية لمجال المناورة (بحر أو حدود أو جبال) قاطعة بذلك جيوش العدو إلى جيبين أو أكثر، ومؤمنة تطويق القوات العاملة في مواقع العدو التي تم خرقها. وقد يلاقي أحد جناحي المروحة مقاومة قوية تمنعه من التقدم على حين يتابع الجناح الآخر تقدمه بنجاح أكبر فيكون التقدم عندئذ ينصف مروحة. ويجري التقدم في العمق على شكل كاشة إذا كان هناك اسفينا، وتتقدم القوات المهاجمة في هذه الحالة لتتقي على مسافة ١٥٠-٢٠٠ كم في عمق مؤخرات العدو. وإذا قام المهاجم بدق ٣ أسافين، فإن تقدم قوات الاسفين الأوسط يكون على شكل مروحة وكاشة بآن واحد، على حين يكون تقدم قوات الاسفينين الجانبيين على شكل كاشة.

وكلما كان التقدم بعد دق الاسفين قوياً وسريعاً، وكانت القوات المتدفقة عبر الخرق كبيرة، وكان عمق التغلغل في مؤخرات العدو كبيراً، توصلت عمليات الكماشة أو المروحة أو المروحة والكماشة إلى هز الترتيب الاستراتيجي المعادي بعنف أشد، وتطويق قوات معادية أكبر، وفتحت السبيل أمام استئثار الفوز بشكل أفضل.

حساسة، وهو يعمل كواحد من الوسائل العديدة للسياسة القومية الامريكية.

ويذكر الكاتب الامريكي «هانسون بالدوين» أنه يبدو واضحاً أن اسرائيل لا يمكنها البقاء لمدة طويلة وسط بحر من العرب، إذ بدون قوة امريكية توازن النفوذ السوفييتي، وبدون الاسطول الامريكي السادس في البحر الابيض المتوسط ستواجه اسرائيل قدرها.

وفي خلال عدوان ١٩٥٦ على مصر كان الاسطول السادس يتحرك بين المنطقة القريبة من بورسعيد وجزيرة قبرص مبقياً مدمراته مستنفرة ومقاتلات الحماية الجوية محلقة فوق قطعه في شكل دوريات مستمرة. وفي خلال الازمة السياسية اللبنانية عام ١٩٥٨ أزل الاسطول السادس مشاة البحرية التابعين له على الشواطئ القريبة من بيروت بطلب من الرئيس «كيل شمعون» وغطت طائراته عملية الانزال البحري. وفي خلال حرب ١٩٦٧ كانت سفنه تتجول بين «كريت» والساحل الليبي. كما انه كان قريباً من مسرح العمليات الحربية خلال حرب ١٩٧٣، ولقد كانت سفنه تتجول حول «قبرص» خلال التدخل العسكري التركي اثر الانقلاب اليوناني ضد الرئيس مكارديوس في صيف ١٩٧٤.

(١) إسفين

يعتبر دفع كتلة قوية من المدرعات والمشاة الميكانيكية والمدفعية ووحدات الصواريخ الموجهة المضادة للدبابات، عبر خرق مفتوح عنوة في دفاع العدو، عملية دق اسفين في هذا الخط الدفاعي. ودق الاسفين أسلوب من أساليب الحرب الخاطفة. ولقد أبدع الألمان في استخدامه في بداية الحرب العالمية الثانية عندما كانت فرق البانزر الالمانية تعمل بسهولة ضد خصوم لا يجروون على استخدام دباباتهم بكتل ضخمة، وينهزمون رغم امتلاكهم لدبابات تفوق دبابات عدوهم قوة وعدداً. ثم طبق الحلفاء هذا الاسلوب على الجبهة السوفييتية وعلى الجبهة الغربية بعد إزوال التورماندي. ويعتمد الاسفين على تركيز القوى ضد الجبهات الضعيفة التي لم يحسن الخصم اعدادها نظراً لاهماله أو نقص قواته أو اعتياده على عدم صلاحية الأرض لتقدم المدرعات والآليات. وما أن يتم دق الاسفين - الذي يعتبر مقدمة لجيش يضم كتلا كبيرة من

حتى قتل في تموز (يوليو) ٣٣٠ ق.م. وكان إخضاع المقاطعات الشرقية أصعب ما واجه الاسكندر، نظراً لأن سكانها كانوا من الشعوب الصلبة الجبلية المحاربة التي دافعت عن أرضها شبراً شبراً. ولجابهة هذه المهمة الصعبة وسع الاسكندر حجم قواته بأن أدخل فيها الفرس والبربر حتى غدا أكثرية داخل جيشه. وأدخل في الوقت نفسه تعديلات على حاشيته وحياته: فلقد غدا الملك الأعلى، الذي يمجس نصف إله. وأحاط نفسه بأسطورة ذات تقاليد وطقوس شبه دينية يونانية-فارسية. وكان على الجميع أن يركعوا أمامه. وعندما رفض بعض اليونانيين الركوع أعدمهم (كالليستين، فيلوتاس).



الاسكندر المقدوني

تقدم الاسكندر بعد ذلك باستمرار وأخضع البارتيين، وهيركانيسا، وآريا، وسوغديان، وباكتريان، وحاول تنظيم هذه البلاد، ولكن الانتفاضات اندلعت ضده من كل جانب. ولم يمنعه ذلك من متابعة التقدم. وبنى على طريق تقدمه مدناً استراتيجية رائجة. ثم دخل وادي الاندوس، حيث حقق بكل مهارة توازناً سياسياً بين حليفه تاكسلس وخصمه بوروس الذي أنهزم أمامه في عام ٣٢٦ ق.م. وواصل الاسكندر تقدمه وهو يقاتل حتى وصل شواطئ نهر بياس. وعندما أراد التقدم أبعد من ذلك، أو شك جنوده على التمرد، بعد أن أنهكهم المسيرة الطويلة والأمطار الموسمية، فاضطر إلى التوقف، وعاد ادراجه حتى وصل نهر الاندوس، وسار معه حتى المحيط الهندي حيث أراد بناء ترسانة بحرية. وكلف نيارك باكتشاف الشاطئ على حين عاد هو عن طريق البر. وبعد مسيرة مضنية في صحارى إيران وصل الجيش إلى سوس في شباط (فبراير) ٣٢٤ ق.م. حيث أقيمت احتفالات كبيرة بانتهاء الحملة.

ولم يوقف الاسكندر المقدوني بعد ذلك نشاطه، بل تابع عمله لصهر الأقوام التي أخضعها، وشجع المقدونيين على الزواج من الفارسيات. وتزوج ابنة داريوس، على حين تزوج العديد من أعوانه بنات حكام المقاطعات الفارسية. ولم يرض الجيش عن هذه السياسة عندما ضم الاسكندر إلى الجيش ٣٠ ألف آسيوي من المرتزقة. ولقد أقام الاسكندر بلاطه في بابل حيث كان يستقبل سفراء مختلف بلدان العالم. وأخذ في تصميم مشروعات جديدة، كاحتلال شبه جزيرة العرب، وبناء اسطول.. الخ. ولكنه توفي فجأة بالحمى في ١٣ حزيران (يونيو) ٣٢٣ ق.م. وهو سيد العالم الشرقي، وعمره ٣٣ عاماً.

اصطدم مع أول جيش فارسي وانتصر عليه. وما ان غدا سيداً على آسيا الصغرى حتى سار مع الشاطئ محمراً المدن اليونانية من نير الحكم الفارسي. ثم أمضى الشتاء في كاري ليتابع التقدم بعد ذلك. وعندما انتصر في غورديون بدأ التفكير في السيطرة على آسيا. ولكنه انتظر حتى يتخلص من ممنون رودس، أخطر خصومه، قبل أن يتابع التقدم، ويجتاز جبال طوروس، ويقابل جيش الفرس الجرار بقيادة داريوس الثالث في سهل ايسوس، ويلحق به هزيمة ساحقة. ولكن داريوس استطاع الانسحاب الى بابل، وحاول بشكل غير حاذق توقيع اتفاقية سلام. وطالب الاسكندر الأكبر الفرس بالخضوع الكامل. وتابع خطته لتطويق شرق البحر الابيض المتوسط، واخضع الساحل السوري كله، وانقضى عام ٣٣٢ ق.م. في حصاري صور الطويلين (٧ أشهر) وحصار غزة. وبعد احتلال القدس دخل الاسكندر المقدوني إلى مصر التي كان الفرس قد أخضعوها لحكمهم منذ عام ٣٤٣ ق.م. واستطاع الاسكندر اكتساب السكان بمهارة، وذلك بان أحترم معابدهم وطقوسهم الدينية. ثم تقدم عبر الصحراء الليبية حتى بلغ واحة آمون التي كان يونانيو مصر يتعبون فيها لإلههم زوس Zeus. بنى الاسكندر على الطرف الغربي للدلتا مدينة الاسكندرية. وفي عام ٣٣١ ق.م. وبعد أن حقق عزل الفرس عن طريق احتلال الشاطئ كله،

تقدم باتجاه داخل بلادهم. واجتاز دجلة والفرات، وقابل في سهل غوغاميل آخر جيوش داريوس. ودارت معركة خيالة في اربيليس أنهت مقاومة الفرس نهائياً. وفتحت جميع العواصم أمام قواته. واحتلت جيوش الاسكندر بأن واحد تقريباً بابل وسوس وايبكاتان، على حين دخل الاسكندر نفسه بيريثوبوليس، ودمرها عن بكرة أبيها، باستثناء القصور الملكية. ولوحق داريوس في بلاد ميديا

حملات الاسكندر المقدوني

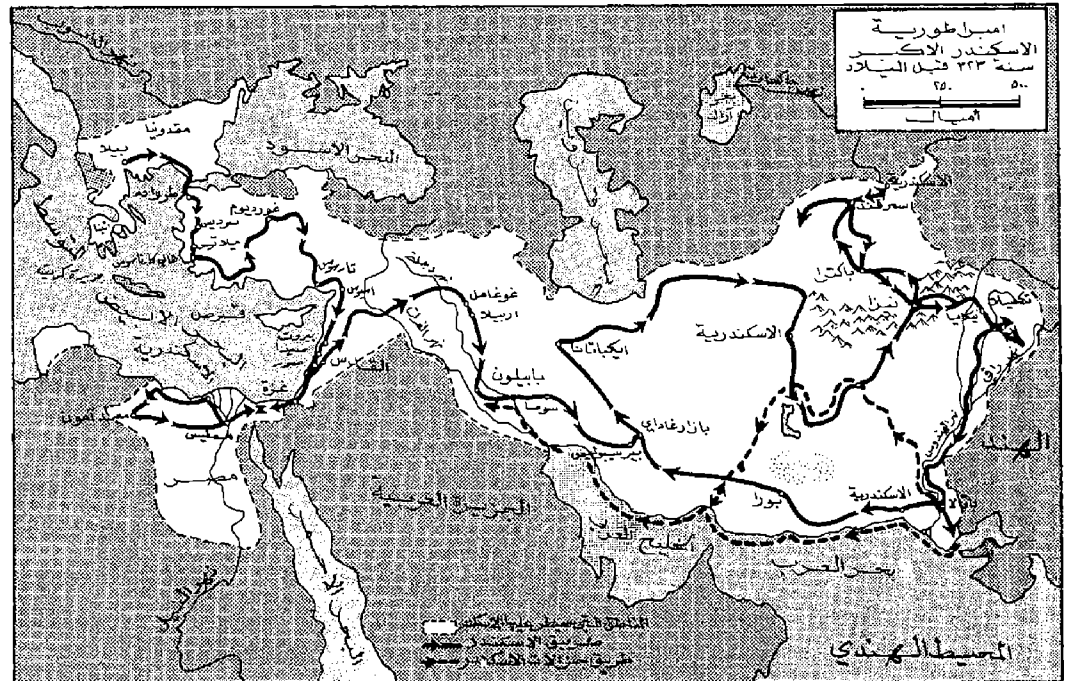

لم يكف الاسكندر باخضاع امبراطورية ، بل حاول تنظيمها وإعطائها بعض الملامح الحضارية. وتقوت السلطة المقدونية بعد احتكاك المقدونيين مع الفرس . ولقد ساد في هذه الامبراطورية مبدأ التعاون بين اليونانيين والشرقيين حتى في المقاطعات النائية . وبنيت مدن تقطنها أجناس مختلفة ، وتم في هذه المدن الانصهار العرقي المطلوب . بيد أن الشرقيين تأثروا بالحضارة المقدونية - اليونانية أكثر من تأثر المقدونيين - اليونانيين بحضارة الشرق . وتعتبر سياسة الاسكندر الاقتصادية الخاصة بزيادة المبادلات التجارية ، والتثبيت النقدي ، وتوحيد الانواع المتداولة ، واحدة من اهم نجاحاته . وكانت ليراليتها الدينية سبباً من أسباب سرعة عملية تقارب الطقوس وانصهارها .

وترجع انتصارات الاسكندر المقدوني العسكرية إلى كفاءاته القيادية العالية ، ومهارة قاداته ، وارتفاع مستوى قطعاته التنظيمي والانضباطي والتسليحي والتكتيكي ، بشكل جعلها قادرة على الحركة ودخول المعركة بسرعة ، والانتصار على قوات معادية تفوقها عدداً .

(٣) الاسكندرية وحصن كريون (معركة)

يعد حصن كريون عن الاسكندرية ٣٦ كلم ، وقد ربه الروم ليجعلوا منه خط الدفاع الاول عن هذه المدينة . وقد تقدم المسلمون لاحتلاله بعد ان سقط حصن بابلون بأيديهم ، فترك عمرو بن العاص (قائد الحملة) في بابلون حامية بقيادة خارجه بن حذافة السهمي ، وتوجه مع باقي الجيش ، وكان عدده قد اصبح خمسة عشر ألف مقاتل (وقيل عشرين ألفاً) وذلك بعد أن امده الخليفة عمر بالزبير بن العوام ومعه ثمانية الاف مقاتل ، نحو الاسكندرية حيث كان لزاماً عليه ان يقاتل ، قبل الوصول اليها حامية (حصن كريون) ، بقيادة (ثيودور) قائد الروم الكبير ، وقد بلغ عدد جيشه المتمركز في كل من الاسكندرية والحصن نحو خمسين ألف مقاتل .

وإذا علمنا ان (الكريون) كانت في ذلك الحين مدينة تجارية كبيرة تشرف على الرعة التي تزود الاسكندرية بالمؤن ، وتتصل بهذه المدينة بسلسلة من الحصون ، ادركنا كم كان لهذا الحصن من اهمية لدى الروم ، لذا كان دفاعهم عنه دفاع المستميت ، فزجوا في هذه المعركة افضل قواتهم وأكثرها بأساً ، ولقي المسلمون في حربهم حول هذا

الحصن مقاومة شديدة من المدافعين ، اذ كان الروم يعرفون ولا شك ان انهيار دفاعهم عن حصن كريون يعني وصول المسلمين الى الاسكندرية واستيلائهم عليها ، وبالتالي خروج الروم من مصر ومن افريقيا بعدها .

ومن هنا ايضاً ، كان استبسال جند المسلمين في القتال ، فهم يطمحون الى اخراج الروم من كل ارض افريقية ، ومفتاح انتصارهم هو مفتاح هذا الحصن ، وكانت الغلبة لاكثر الفريقين صبراً ، فهزم الروم وتركوا الحصن منسحبين نحو الاسكندرية . إلا أن عمراً لم يترك لهم مجال التحصن فيها من جديد ، فجدد في أثرهم نحوها مطبقاً مبدأ المطاردة واستأثر الفوز ، حتى بلغ اسوار الاسكندرية ، فحرب الحصار حولها ، وكانت مدينة محصنة من جهة البر ومفتوحة للاسطول البيزنطي من جهة البحر ، ولهذا صعب على المسلمين فتحها ، بل كان امر اقتحامها اشق على المسلمين من اقتحام اي حصن آخر ، بالاضافة الى ان الروم استعملوا في الدفاع عنها معدات القتال الثقيلة كالمنجنيق . وقد دام حصار المسلمين للاسكندرية اربعة اشهر (وقيل سنة) وانتهى بخضوعها لهم ، فدخلوها فاتحين ، وكان ذلك في سنة ٢١ هـ الموافق لسنة ٦٤١ م .

وقد اختلف المؤرخون في أمر فتح الاسكندرية وهل تم صلحاً ام قتالاً ، ولكن المرجح ان دخول العرب اليها تم صلحاً ، وذلك بعد مفاوضات طويلة وشاقة بين عمرو بن العاص والبطيريك كيروس (او قيروس) الذي كلفه الامبراطور هرقلوناس امبراطور بيزنطية بإجراء المفاوضات مع العرب ، وعقد الصلح معهم . وبرز شروط هذا الصلح الجزية على من بقي في المدينة ، والأمن لمن رحل عنها ، واهدنة احد عشر شهراً ليتسنى للجيش الرومي ولغيره من المدنيين الرحيل . إلا ان ذلك لم يكن آخر عهد الروم بالاسكندرية اذ انهم عادوا اليها في عام ٦٤٥ م باسطول كبير عدده ثلاثمائة سفينة حربية بقيادة البطيريك مانويل ، وتمكنت هذه الحملة من احتلال الاسكندرية بمعاونة من بقي فيها من سكانها الروم ، الا ان هذا الاحتلال لم يدم طويلاً ، اذ سرعان ما عاد عمرو بن العاص اليها فحاصرها وآلى « ليهدم اسوارها ان مكنته الله منها فلا يترك للروم اليها سبيلاً » . وقد مكنته الله بها بالفعل وفي امد قصير ، فدخلها حرباً . واعمل المسلمون عند دخولهم اليها بجند الروم تقتيلاً حتى اذا ما بلغوا وسط المدينة امرهم عمرو بالكف عن ذلك ، وبنى في ذلك المكان مسجداً أسماه (مسجد الرحمة) تذكيراً للحادث .

وقد قتل في هذه المعركة قائد حملة الروم مانويل ، ولجأ من تبقى من جند الروم الى السفن وولوا هاربين ، واستقر المسلمون بالاسكندرية بعدها نهائياً ، وكان ذلك في سنة ٦٤٦ م .

(١) الاسلاك الشائكة

تعتبر شبكة الاسلاك الشائكة من الموانع الاصطناعية المضادة للأشخاص والخيالة (انظر الموانع) . وهي تتألف من أوتاد معدنية أو خشبية مفروسة في الأرض على أربعة أو خمسة صفوف ، ويصل بينها جيباً وقطرياً أسلاك شائكة معدنية . وتكون المسافة بين الأوتاد (١,٥) متر ، كما تكون المسافة بين الصفوف (١,٥) متر أيضاً .

تنصب شبكة الأسلاك الشائكة على مسافة ٥٠ - ٦٠ متراً أمام مواقع المشاة . ويكون قبلها عادة حقل ألغام مضادة للدبابات وحقل ألغام مضادة للمشاة ، كما يمكن أن يزرع بعدها حقل ألغام مضادة للمشاة . وتدعم الشبكة نفسها بأفخاخ وألغام تدعم بألغام منيرة تنفجر وتضيء المكان اذا ما حاول العدو اجتياز الشبكة . ويستخدم العدو الاسرائيلي جهازاً كهربائياً خاصاً يربط بالاسلاك الشائكة لإعطاء الانذار عند اجتياز الشبكة أو قطع أسلاكها ، كما يستخدم جهازاً كهربائياً متصلاً بمحشوة مستظلية ينفجر عند شد الاسلاك الشائكة أو قطعها أو تحريكها بقوة .

تكون شبكة الأسلاك الشائكة عادة في مرمى أسلحة المدافعين الخفيفة ، وهي تنصب على خطوط مستقيمة وبشكل نجمي لتستطيع الاسلحة الرشاشة أخذ العدو الواقف أمامها بالرمي الضام من الجانب . وليس من الضروري أن تكون شبكة الأسلاك الشائكة وحيدة ، اذ غالباً ما ينصب أمام المواقع الدفاعية الدائمة شبكتنا أسلاك شائكة تبعد الواحدة عن الأخرى ٥٠ - ٦٠ متراً ، ويمكن أن يشغل المسافة الفاصلة بينهما حقل ألغام مضادة للأشخاص .

تعيق شبكة الأسلاك الشائكة حركة المشاة الراجلة والخيالة والمشاة المحمولة ، وتوقفها مدة معينة تحت التيار وفي منطقة القتل ، ولكنها لا توقفها بشكل نهائي . وتكمن مهمتها الاساسية في منع العدو من مفاجأة المدافعين ، والحد من سرعة اندفاع المهاجمين خلال مرحلة الانقضاض (انظر الهجوم) . ولا تستطيع شبكة الأسلاك الشائكة إيقاف الدبابات

التي تستطيع سحقها وتجاوزها. ولنع الدبابات من المغامرة في مثل هذه العملية، تعزز الشبكة بألغام مضادة للدبابات تزرع وسط الشبكة نفسها.

ولشبكات الاسلاك الشائكة الثابتة - حسب ارتفاعها - ثلاثة أنواع: الشبكة العادية، وتنصب في الأرض العادية، ويكون ارتفاع أوتادها فوق سطح الأرض ١٢٠ سنتيمتراً، ويكون عمق الشبكة (٤,٥ - ٦) أمتار. وهي تدعم من الجانبين بأسلاك شائكة أو عادية للشد مربوطة بأوتاد قصيرة ومغطاة بأسلاك شائكة. والشبكة العالية التي يكون ارتفاعها فوق سطح الأرض ١٦٠ - ١٨٠ سنتيمتراً، وعمقها ١,٥ - ٣ أمتار (حسباً تكون على صفيين أو ثلاثة صفوف). وتنصب هذه الشبكة في مناطق التسلل الحساسة وحول المعسكرات والمطارات، وتدعم من الجانبين بأسلاك شد وبشبكة عادية. والشبكة المنخفضة (الاعتار) التي تنصب في الغابات والمناطق المغطاة بالأعشاب، كما تنصب تحت الماء على الشاطئ أو على ضفاف الأنهار. ويكون ارتفاعها عن سطح الأرض حوالي ٣٠ - ٤٠ سنتيمتراً. وتتميز هذه الشبكة بإمكانية إخفائها بحيث تفاجئ العدو خلال الانتقاض.

وبالإضافة إلى الشبكات الثابتة المذكورة، فإن من الممكن استخدام شبكات متحركة قابلة للطي (كونسرتينا). وهي عبارة عن شبكات اسطوانية يبلغ طولها ١٠ أمتار، وقطرها ٧٠ - ٩٠ سنتيمتراً، ويمكن طيها ونقلها بسهولة. يثبت طرف هذه الاسطوانة عند النصب بأوتاد ارتفاعها عن سطح الأرض ٩٠ سنتيمتراً، ثم يشد الطرف الآخر ويثبت بوتر آخر يكون نقطة ابتداء الاسطوانة الثانية وهكذا.

تنصب الشبكات الشائكة الاسطوانية القابلة للطي (كونسرتينا) على صف واحد أو صفيين متلاصقين أو ثلاثة صفوف متلاصقة. كما يمكن أن تنصب على صفيين متلاصقين وفوقهما صف آخر. ويكون ارتفاع الشبكة في هذه الحالة ١٨٠ سنتيمتراً. وتتماز «الكونسرتينا» عن شبكة الأسلاك الثابتة بأن نصبها يتم بسرعة أكبر، ويمكن نزعها وطبها ونصبها في مكان آخر عند تبديل الموقع، كما أنها لا تتطلب غرز أوتاد كثيرة في الأرض ولهذا فهي تستخدم في الجبال والمناطق الصخرية التي يصعب غرز الأوتاد فيها، كما تستخدم في حالات الدفاع على عجل، وحالات الحفر الأمامية، والمرآكز الدفاعية المؤقتة (حواجز على الطرق)، ولتنظيف مواقع القوات المحمولة جواً العاملة وراء خطوط العدو، والدفاع في المدن. وتستخدمها مفارز السدود المتحركة لنصب حاجز سريع مضاد للأشخاص في المناطق التي يتقدم منها العدو خلال القتال. بيد أن قلة

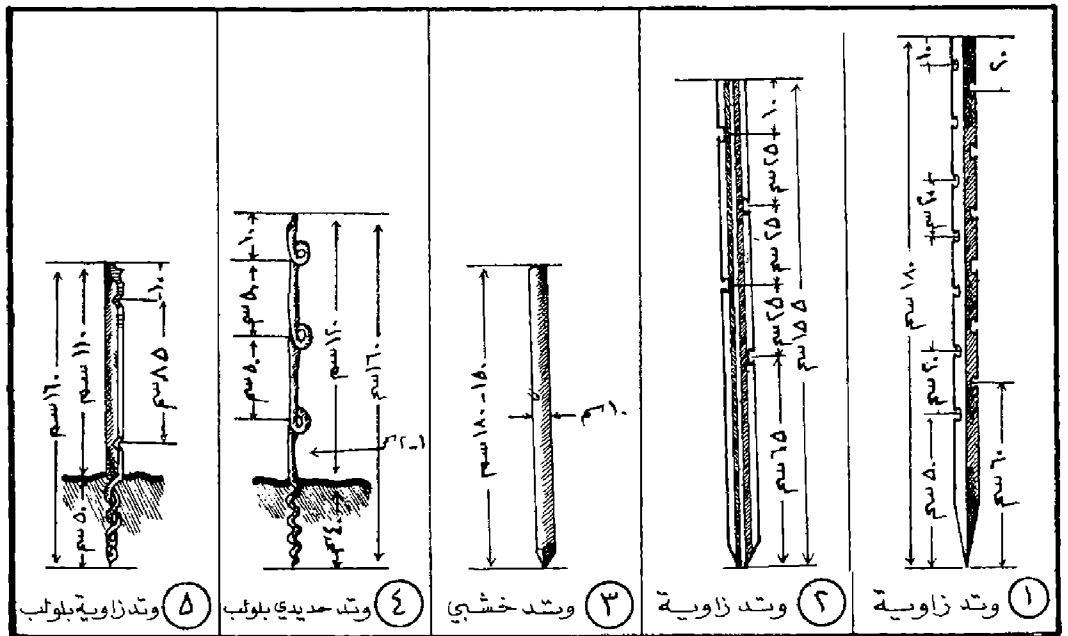

أوتاد الأسلاك الشائكة

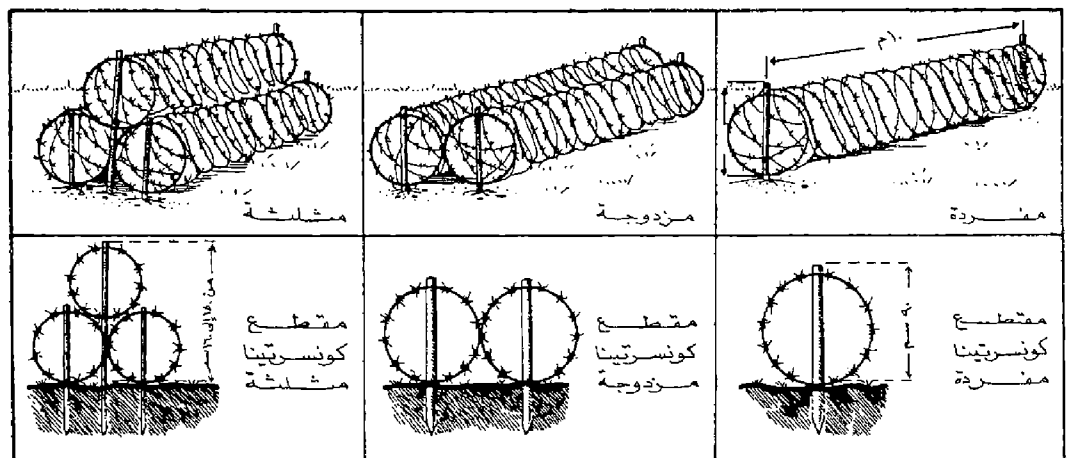

الشبكة المختلطة، نموذج اميركي

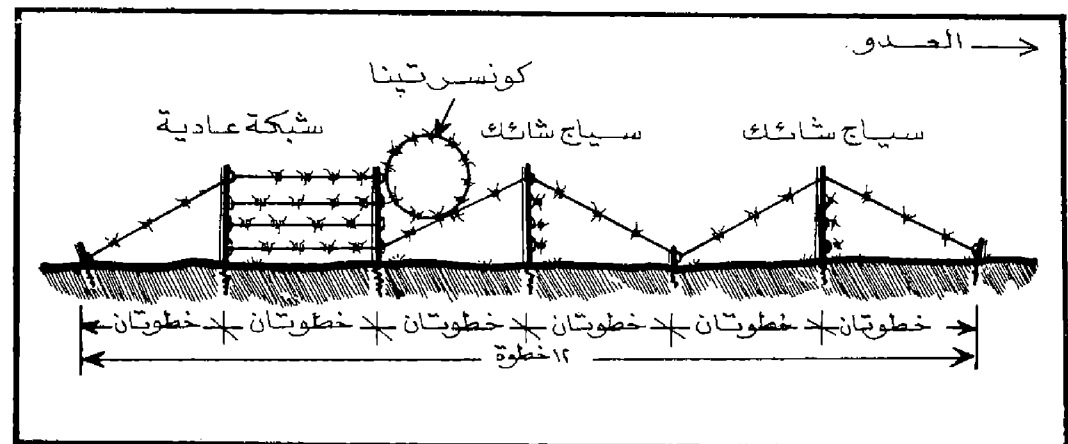

ارتفاعها ، وعدم تمتعها بعمق كاف يجعلها أقل فاعلية من الحواجز الثابتة .

يتم اجتياز شبكة الاسلاك الشائكة بالتسلل من تحته أو بالقفز من فوقها مع استخدام السلام الخشبية أو الحصر العادية أو المعدنية ، أو بفتح ثغرة صغيرة فيها بواسطة المقراض ، أو بفتح ثغرة عريضة بواسطة الحشوة المتطاولة (انظر البنغالور) ، أو بفتح ثغرة برمايات المدفعية والهاون ، أو بسحب الشبكة بسلك القطر الموجود في الدبابة أو العربة العربة المدرعة .

(٤) اسماعيل علي (احمد)

قائد عسكري مصري (١٩١٧ - ١٩٧٤) . تخرج احمد اسماعيل علي من الكلية الحربية المصرية في العام ١٩٣٨ ، والتحق بسلح المشاة . وقد خدم في الصحراء الغربية خلال الحرب العالمية الثانية في الفترة من ١٩٤٠ إلى ١٩٤٢ . وشارك في الحرب العربية - الاسرائيلية الاولى (١٩٤٨) كقائد سرية مشاة . وفي اعام ١٩٥٠ حصل على ماجستير في العلوم العسكرية . واشترك في الحرب العربية - الاسرائيلية الثانية (١٩٥٦) : كقائد لواء مشاة . وفي العام ١٩٥٧ تلقى دورة دراسات عسكرية عليا في اكااديمية فروزه في الاتحاد السوفييتي ضمن الدفعات الاولى من الضباط المصريين الذين تلقوا هذه الدراسات في مختلف معاهد الاتحاد السوفييتي العسكرية اثر انتهاء حرب ١٩٥٦ والبدء في تحديث الجيش المصري سواء من حيث التسليح أو التنظيم أو التدريب .

وعشية حرب ١٩٦٧ كان يشغل منصب رئيس اركان القيادة الشرقية التي كانت تشرف على القوات الموجودة اصلا في سيناء وتقودها ، وقد شارك في الحرب بهذه الصفة ، ولكن قيادته لم تلعب دوراً كبيراً ، نظراً لأنه فرضت على هذه القيادة قبل نشوب الحرب بوقت قصير قيادة اخرى برئاسة الفريق اول عبد المحسن مرتجى قائد القوات البرية ، وأدى تدخل القيادة العامة ناسة المشير عبد الحكيم عامر والعقيد شمس بدران وزير الحربية خلال الفترة السابقة لنشوب القتال واثناه إلى شل ارادة وقدرات القيادة الشرقية وقيادة القوات البرية .

وعقب هزيمة ١٩٦٧ مباشرة تولى احمد اسماعيل قيادة القوات المصرية المدافعة عن الضفة الغربية للقناة . وفي نهاية العام ١٩٦٨ عين رئيساً للعمليات في الاركان العامة ، واشرف على تخطيط عمليات حرب الاستنزاف التي بدأت في ١٩٦٩/٣/٨ . ثم عين رئيساً للاركان العامة بدلا من الفريق عبد المنعم رياض (الذي استشهد يوم ١٩٦٩/٣/٩

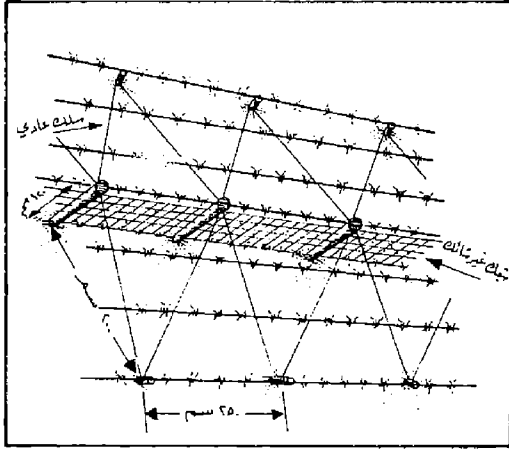

سياج شائك مع شبك غير شائك

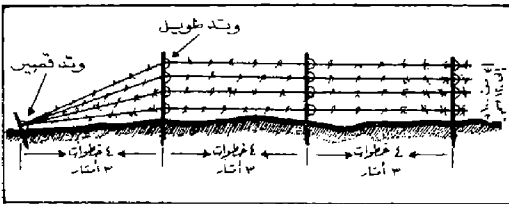

السياج الشائك

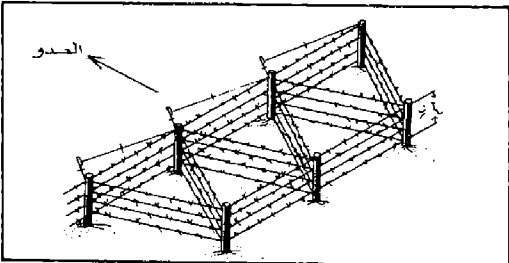

الشبكة العادية

شبكة الإعتار المنخفضة

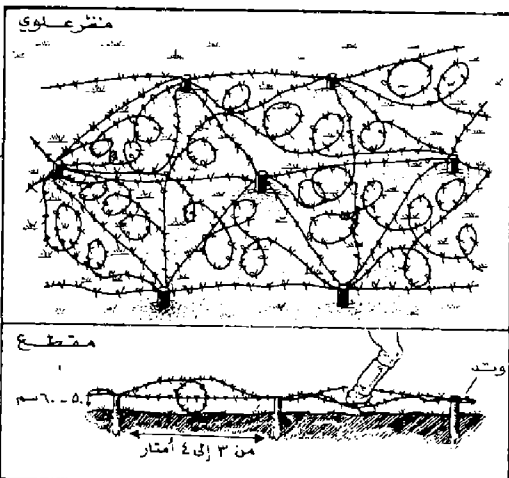

(١) اسلاك النقاين

يستخدم جنود المهندسين (النقاين) أسلاكاً كهربائية خاصة لتنفيذ أعمال التفجير . وهي عبارة عن أسلاك ذات صفائر نحاسية مكسوة بغلاف عازل مؤلف من طبقتين مطاطيتين . ويكون السلك ذا ضفيرة واحدة أو ضفيرتين . وتمتاز أسلاك النقاين عن الاسلاك الناقلة المستخدمة في الانارة أو الاتصالات الهاتفية بعدة ميزات هي : (١) قلة المقاومة الكهربائية (٢٥ أوم لكل كيلومتر مقابل ٤٥ - ٧٥ أوم لكل كيلومتر الاسلاك الهاتفية) الأمر الذي يساعد على التفجير من مسافات بعيدة (٢) مقاومة الماء والرطوبة ، الأمر الذي يؤمن التفجير تحت الماء وبقاء الاسلاك سليمة إذا بقيت ممدودة على الأرض فترة من الزمن ، (٣) مقاومة القطع (٣٠ - ٤٠ كغ) مما يضمن عدم انقطاعها بسهولة بتأثير الطرق أو الشد . ومقابل هذه الميزات فان لاسلاك النقاين سيئة تتعلق بالوزن اذ يبلغ وزن الكيلومتر منها ٣٠ - ٦٠ كيلوغراماً مقابل ١٣ - ٢٥ كيلومتراً لاسلاك الهاتفية .

ومن المفضل دائماً استخدام اسلاك النقاين في التفجير الكهربائي . ومع هذا فان من الممكن استخدام أسلاك النقل الكهربائي أو أسلاك الهاتف عند عدم توفر أسلاك النقاين . ويشترط في هذه الحالة فحص مقاومتها بمقياس الأوم ، وعدم تركها على الأرض فترة طويلة في الأيام الماطرة حتى لا تخفف الرطوبة من قدرتها على نقل التيار اللازم للتفجير .

(٢) الاسلوب الانتقائي

فكر بعض المنظرين في عدم استخدام الأسلحة الذرية الا بأسلوب سموه « الأسلوب الانتقائي » وذلك بعدم تدمير الا ما ينبغي تدميره ، إما لتعطيم

قرب الاسماعيلية اثناء القصف المدفعي المتبادل في اليوم الثاني لحرب الاستنزاف). ثم نقل إلى منصب الامين العسكري المساعد للجامعة العربية في نهاية العام ١٩٦٩ ، الذي تلقى خلاله أيضاً دورة دراسات عسكرية عليا في اكاديمية ناصر العسكرية .

وأثر حركة ١٥ أيار (مايو) ١٩٧١ ، التي أدت إلى إبعاد مجموعة علي صبري وشعراوي جمعه وسامي شرف من قبة السلطة السياسية في مصر واعتقال اعضائها بمن فيهم الفريق اول محمد فوزي وزير الحربية والقائد العام للجيش المصري ، عين احمد اسماعيل مديراً للمخابرات العامة بدلا من احمد كامل الذي كان من بين المعتقلين . وفي ١٩٧٢/١٠/٢٦ عين وزيراً للحربية وقائداً عاماً للقوات المسلحة المصرية ورتقي إلى رتبة فريق أول ، وذلك أثر تنحية الفريق اول محمد احمد صادق من منصبه لاسباب تتعلق بعدم اقتناعه ببدء الحرب ضد الاحتلال الاسرائيلي القائم في سيناء وألجولان بسبب اعتقاده بعدم كفاءة الاسلحة السوفيتية الموجودة لدى الجيش المصري . وقام احمد اسماعيل اثر ذلك بدور فعال في التخطيط للحرب العربية - الاسرائيلية الرابعة (١٩٧٣) بالتعاون مع بقية قادة القوات المسلحة المصرية والسورية ، خاصة وأنه كان قد عين في ١٠ كانون الثاني (يناير) ١٩٧٣ قائداً عاماً لقوات الجهات الثلاث المصرية والسورية والاردنية ، ثم عين في تموز (يوليو) ١٩٧٣ رئيساً للمجلس الاعلى للقوات المسلحة المصرية - السورية . ولقد شاركه في التخطيط للحرب الفريق «سعد الدين الشاذلي» رئيس الاركان ، واللواء محمد عبد الغني الجمسي مدير العمليات الحربية برئاسة الاركان ، واللواء حسن الجريدي مساعد وزير الحربية ، وقادة اسلحة المدفعية والمهندسين والطيران والدفاع الجوي والبحرية . ومن أبرز مساهماته في التحضير لحرب ١٩٧٣ انه عمل على إعادة الثقة بال سلاح السوفيتي الموجود لدى القوات العربية ، وقد عبر عن ذلك بقوله : « ان السلاح بالرجل وليس الرجل بالسلاح ، واذا لم يكن واثقاً من نفسه فلن يحميه اي سلاح ... ذلك يعني اول ما يعني قدرة الرجل على استيعاب سلاحه والسيطرة عليه » .

وقد اثارت خطة احمد اسماعيل في حرب ١٩٧٣ بعض الجدل العسكري والسياسي حول النتائج العسكرية والسياسية التي ترتبت على توقف القوات المصرية حتى عمق ١٥ - ١٧ كلم من الضفة الشرقية للقناة ، بعد نجاحها في عبور القناة واقتحام خط بارليف وصد الهجمات المعاكسة الاسرائيلية ، وعدم

الاسرائيلي على الضفة الغربية وفتح الطريق إلى القوات التابعة للجيش الثالث في السويس والضفة الشرقية للقناة ، إلا أن الخطة لم تنفذ عملياً ، رغم اعتمادها في ٢٤ كانون الاول (ديسمبر) ١٩٧٣ من قبل الرئيس أنور السادات ، نظراً لاعتبارات سياسية عليا تتصل بخشية التدخل العسكري الاميركي الذي ألمح اليه وزير الخارجية الاميركي «كيسينجر» في محادثات فك الارتباط وقتئذ مع الرئيس أنور السادات . وقد رقي احمد اسماعيل في بداية عام ١٩٧٤ إلى رتبة مشير تقديراً لجهوده في حرب ١٩٧٣ . ورغم اشتداد وطأة المرض عليه طوال الشهور الاخيرة للعام ١٩٧٤ ، فقد استمر احمد اسماعيل يشارك في اعداد القوات المسلحة المصرية من أجل التأهب لاحتمالات حرب عربية - اسرائيلية خامسة ، وقال في حديث نشر في ١٩٧٤/١٠/٤ « لا شك أن المعركة القادمة ، اذا قدر لنا أن نقوم بها ، ستكون مختلفة تماماً عن الحرب السابقة ، ستكون بمفهوم جديد وبتخطيط علمي جديد مدروس لكل الاحتمالات المقبلة بنفس روح اكتوبر العظيمة . أما بالنسبة الى عنصر المفاجأة ، فاني أعدهم أن نحصل عليها مرة اخرى ، فهناك وسائل شتى للحصول عليها ، اذا انها ليست نمطية . واستعدادنا انتظاراً لأي حرب قادمة يسير اليوم في مجالات متعددة ، منها اعداد القوات بتدريبات جيدة ورفع الكفاءة الفنية للمعدات وتطوير قواتنا المسلحة بوجه عام » . وقد توفي المشير أحمد اسماعيل علي في مستشفى بلندن يوم ١٩٧٤/١٢/٢٥ متأثراً بمرض السرطان، وشيعت جنازته عسكرياً في القاهرة بتاريخ ١٩٧٤/١٢/٢٧ .

(١) أسنان التنين

تعتبر أسنان التنين Dents de dragon من المواقع الاصطناعية المضادة للدبابات والعربات المدرعة (أنظر الموانع) . وهي عبارة عن كتل مكعبة أو مخروطية أو على شكل منشور ناقص من الإسمنت أو البناء الحجري موضوعة في المناطق التي يحتمل فيها تقدم الدبابات . وتبلغ مقاييس قاعدة الكتلة (١١٠×١١٠) سنتيمتراً ، وارتفاعها ١١٠ - ١٢٠ سنتيمتراً .

تبنى أسنان التنين على مسافة ٣٠٠ - ٥٠٠ متر أمام المواقع الدفاعية الثابتة ، وفي الممرات الضيقة



الفريق اول أحمد اسماعيل علي

استثمارها النجاح الذي تحقق بتطوير الهجوم شرقاً لاحتلال ممرات سيناء الاستراتيجية . وقد عبر احمد اسماعيل عن رأيه في هذه المسألة وفسر موقفه منها في حديث له نشر يوم ١٩٧٤/٢/١٨ فقال : « كان التخطيط ... يقتضي وقفة تجبوية (أي عملياتية) بعد إتمام العبور ، وبعد إتمام تأمين رؤوس الجسور ... وقفة أعيد فيها تقدير الموقف في ضوء رد فعل العدو ، والتأهب للخطوة التالية ، واتخذ لها احتياطاتها الكافية وأتقدم ... لم أكن أريد أن نكون تقليديين ، وفي نفس الوقت لم أكن أريد أن نكون مغامرين ... ربما كان هناك من رأوا أنه كان علينا أن نقبل مخاطر اكبر ... ولكنني صممت باستمرار على هدف رأيت أمام عيني وأحسسته في ضميري ، وهو المحافظة على سلامة قواتي . لقد كنت أعرف الجهد الذي اعطته مصر لإعادة بناء الجيش ، وكان علي أن أوفق بين معرفتي بحجم هذا الجهد - الذي لا يمكن أن يتكرر بسهولة - وبين تحقيق هدي الحربي . كنت أعرف معنى أن نفقد جيشنا ... وحين اتطلع إلى اوضاع قواتنا الآن ، فاني اشعر بأننا حققنا جزءاً كبيراً من الهدف السياسي للحرب ، ثم اننا استطعنا الاحتفاظ بقواتنا سليمة » .

وعقب وقف اطلاق النار في ١٩٧٣/١٠/٢٢ أعد أحمد اسماعيل خطة كاملة لتصفية الجيب

(٥) أش (صاروخ)

صاروخ جو-جو سوفياتي ، و (أش) هو الاسم الذي يطلقه حلف شمالي الاطلسي على الصاروخ الذي تتسلح به المقاتلات المعترضة بعيدة المدى ت يو ٢٨ . وهو يوجه اما بالاشعة تحت الحمراء او بالرادار .

(١) الاشارة

(انظر سلاح الاشارة) .

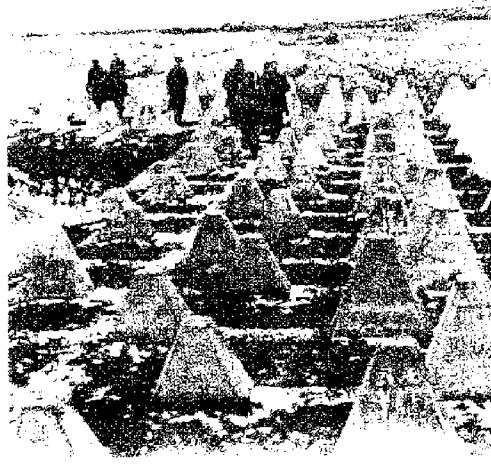

أسنان تين بدون قاعدة

(٦) أشعة رونتجن (أو أشعة اكس)

هي عبارة عن موجات الكتر ومناطيسية غير مرئية ذات ذبذبات عالية ، يتراوح طول موجتها بين ١٠ - ٧ - ١٠ - ١١ سنتيمتراً ، أي ما يساوي واحد في العشرة آلاف (١/١٠٠٠٠) من طول موجة الضوء المرئي ، تتولد في أنبوب زجاجي مفرغ من الهواء ، عندما يصطدم دفق سريع من الالكترونات بهدف معدني فتسبب ارتجاج ذرات مادة الهدف بشدة بالغة ، ونتيجة لذلك تنطلق الاشعة المذكورة .

سميت (بأشعة رونتجن) نسبة الى مكتشفها ويلهلم كونراد رونتجن «Wilhelm Konrad Rontgen» (١٨٤٥ - ١٩٢٣ . فيزيائي ألماني ، عمل استاذاً لمادة الفيزياء في جامعة ورزبيرغ «Würzburg» بالمانيا) . في سنة ١٨٩٥ ، لاحظ رونتجن ، أثناء اختباره لتأثير أشعة الكاثود على ستارة (شاشة) فلوريسنتية ، باستخدام أنبوب كروكس «Crooks tube» (أنبوب زجاجي مفرغ من الهواء جيداً ، تتولد فيه أشعة الكاثود أو بعبارة أخرى دفق من الالكترونات ذات الشحنة السالبة) ، ان ستارة مطلية بمادة بلاتينوسيانيد الباريوم «Barium Platinocyanide» توهج عندما تصطدم بها الالكترونات . ولكنه أصيب بالدهشة عندما اكتشف ان الستارة توهجت بالرغم من انه قام بوضع انبوب كروكس في صندوق من الورق المقوى ، الى ان تحقق من وجود أشعة غير مرئية تختلف تماماً عن الضوء العادي وأشعة الضوء فوق البنفسجية وتحت الحمراء . بعد شهر من تاريخه ، قام رونتجن باعلان اكتشافه مطلقاً على الاشعة الجديدة اسم اشعة اكس X-Rays ومشيراً الى خصائصها الطبيعية التي تتمثل في : (١) قدرتها على

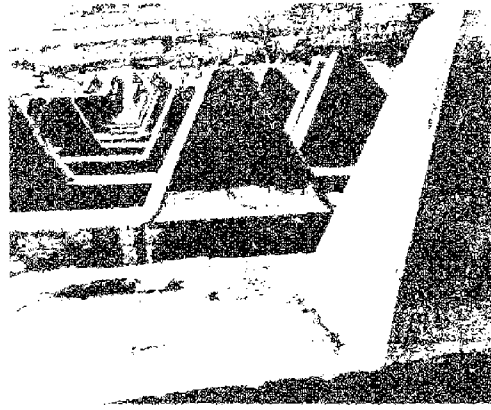

أسنان تين مع قاعدة بيتونية

(٥) أس يو - ٨٥ (مدفع انقراض)

مدفع انقراض مدرع ، ويجزرر . سوفياتي . المدفع الرئيسي في تسليح كاثب مقاومة الدبابات في الاتحاد السوفياتي منذ ١٩٦٢ . والمدفع مركب على قاعدة الدبابة الخفيفة پ ت - ٧٦ (PT-76) ونظراً لخفة وزنه ، وقوة نيرانه ، وامكانية نقله جواً ، فانه يعتبر من أهم الاسلحة المضادة للدبابات لدى القوات المحمولة جواً .

عياره ٨٥ ملم ، ويطلق قذائف عالية السرعة ، وله القدرة على تدمير جميع انواع ناقلات الجنود المدرعة الموجودة لدى الجيوش الغزبية ، وبعض دبابات الميدان الرئيسية . ويعتبر في هذه الحالة قانصاً للدبابات .

المواصفات العامة : الوزن ١٤ طناً . الطاقم ٣ افراد (قائد ، رامي ، سائق) . الحجم : الارتفاع ٢,٥٠ م ، الطول ٦,٨ م ، العرض ٣,١٦ م . السرعة على الطرقات/المدى ٤٠ كم/الساعة/٢٥٠ كم .

الصالحة لتسلل المدرعات ، وعلى شواطئ البحار وضافاً الأنهار لمنع تقدم الدبابات البرمائية . كما تبنى على جانبي الطرقات في الوديان لتحديد المرور على الطريق نفسه وتسهيل قطعه بالالغام والنيرون ومنع المدرعات المعادية من الالتفاف حول الالغام . وتكون أسنان التين مبنية عادة بشكل شطرنجي وعلى صفيين أو أكثر ، وتكون بين أسنان التين في الصف الواحد ١ - ٢ متر ، وبين الصف والصف الذي يليه ١,٥ - ٢ متر .

ولا تحقق أسنان التين مهمتها إلا إذا كانت مضروبة بنيران الاسلحة المضادة للدبابات لتدمير الدبابات التي تقف عندها ، ومضروبة بنيران الاسلحة المضادة للمشاة لتدمير جنود المهندسين الذين يحاولون نسف أسنان التين بالمتفجرات . وتستطيع أسنان التين إعاقه حركة الدبابات والعربات المدرعة وإيقافها مدة معينة تحت النيران وفي منطقة القتل ، ولكنها لا توقفها بشكل نهائي . وتكمن مهمتها الاساسية في الحد من سرعة اندفاع دبابات العدو واجبارها على التوقف أو أخذ تشكيلة الرتل للمرور عبر الشرة التي يتم فتحها في المانع ، الأمر الذي يزيد فاعلية الاسلحة المضادة .

يتم اجتياز أسنان التين بعد فتح ثغرة في المانع بواسطة نيران مدافع الدبابات ، أو المدافع المضادة للدبابات ، أو بوضع حشوات سطحية مركزة من قبل جنود المهندسين عند قاعدة الحاجز . ولذا فان من المستحسن زرع حقل ألغام مضاد للاشخاص ، أو مجموعات ألغام مبعثرة أمام أسنان التين لإعاقه عمل المهندسين المكلفين بمهمة التدمير .

(٥) أس يو - ٥٧ (مدفع انقراض)

مدفع انقراض على عربة مجنزرة ، سوفياتي . ادخل الخدمة عام ١٩٥٧ . وهو عبارة عن مدفع عيار ٥٧ مم مركب على قاعدة مجنزرة زنة ٥ أطنان . وسقف هذه المجنزرة غير مغطى ، كما ان درعها خفيف . وصمم في الاصل كمدفع اقتحام للقوات المنقولة جواً ، ويمكن نقله بطائرات الهليكوبتر ، واسقاطه من الجو .

المواصفات العامة : الوزن ٤,٥ اطنان . الطاقم ٣ افراد ، مع وجود مكان لجنديين آخرين . الحجم : الارتفاع ١,٦٥ ، الطول ٣,٨ م ، العرض ٢,٥١ م .

تعيم الالواح الفوتوغرافية الحساسة للضوء ، ٢) قدرتها على تأيين الغازات ، ٣) قدرتها على النفاذ في المواد - التي لا يستطيع الضوء العادي النفاذ فيها - بدرجات متفاوتة (ما عدا معدن الرصاص) وذلك بسبب قصر موجاتها الشديد .

حاول رونتجن ، أثناء عمله ، دراسة الخصائص الموجية للأشعة الا انه فشل بسبب قصر موجاتها البالغ ، فبقيت دراسة انعكاس وانكسار الأشعة مجهولة الى ان اثبتها ماكس فون لار « Max Von Laue » في سنة ١٩١١ ، بامرار الأشعة من خلال وسط بلوري ودراسة نمط تداخلها وانتشارها باستخدام لوح فوتوغرافي ، واكتشف بذلك ظاهرة انعطاف اشعة اكس في البلورات . وجاء بعده العالمان فردريك وكنبنغ « Friedrich and Knipping » واكدوا ان هذه الأشعة هي نوع من الضوء (موجات الكتر ومغناطيسية) ذات طول موجي بالغ القصر (١٩١٢) . ثم جاء السير وليام براغ « Sir William Bragg » واكمل العمل بوضع تفسير مبسط للقانون الاساسي الذي يحكم انعطاف اشعة اكس في البلورات ، وطبقه بالاشتراك مع ولده لمعرفة الترتيب الذري لكثير من البلورات . وبذلك اصبحت اشعة اكس الاداة الاساسية في علم البلوريات الحديث .

وكما ان لاشعة اكس استخدامات مفيدة : استخدامها في الطب لتشخيص الامراض بواسطة الصور الشعاعية والفلوروسكوبية ولعلاج بعض الاورام السرطانية الخبيثة التي لا يمكن علاجها بالجراحة ، واستخدامها لمراقبة دقة العمليات الصناعية كالكشف على سلامة صنع السبائك المعدنية والتأكد من عدم وجود شقوق فيها لا ترى بوسائل اخرى ، واستخدامها في الابحاث العلمية ، واستخدامها لغايات أمنية كالكشف الطرود والحقائب المتفجرة بواسطة تصويرها شعاعياً او فلوروسكوبياً . فإن لها ايضاً تأثيرات بيولوجية ضارة بسبب قدرتها على النفاذ لقصر موجاتها وقدرتها على تأيين ذرات الوسط الذي تمر فيه وقابلية الخلايا الحية لامتصاص طاقتها الشعاعية ، شأنها في ذلك شأن أشعة غاما - التي تنبعث من ذرات المعادن المشعة كالراديوم والنيابز المتساقط من التفجيرات النووية - وغيرها من الأشعة النفاذة . وقد انضحت هذه الخاصية مباشرة بعد اكتشاف اشعة اكس (١٨٩٥) والاشعاع الذري (١٨٩٦) . والتعرض المستمر لهذه الاشعاعات يسبب اضراراً جسيمة بالانسان كالحروق الاشعاعية وتأثيرات أخرى متأخرة الظهور (سرطان ، طفرات

في الخلايا الحية وتغييراً في الصفات الوراثية) ، كما يؤدي استمرار التعرض لجرعات كبيرة من الأشعة الى الموت في النهاية .

ان تأثير اشعة اكس ، واشعة غاما ، وغيرها على الخلايا الحية متشابه . وهو يقاس بوحدة تسمى **رونجن (r) Rontgen or Roentg** والرونجن هو وحدة قياس جرعة الاشعاع المؤثرة على الخلايا الحية - بالإضافة الى كونه اسم يطلق على اشعة اكس - وبعبارة اخرى الطاقة المتخلفة عن مرور الأشعة في وسط معين . وقد سبقت الإشارة الى ان الأشعة تؤين ذرات الوسط الذي تمر فيه ، ويمكن معرفة عدد الايونات التي يحدتها مرور الأشعة في هذا الوسط بطرق متعددة ، وهو عدد يتناسب طردياً مع الطاقة الكلية المتخلفة . واذا كان عدد الايونات في السنتيمتر المكعب من الهواء يساوي $2,08 \times 10^9$ ، فإن مقدار الجرعة الشعاعية الناتجة تساوي رونجن واحد .

وقد اختلف العلماء في تحديد مقدار الجرعة القاتلة من الأشعة ، ومقدار الجرعة التي يسمح بتعريض الانسان لها بالتالي ، وكذلك مقدار الضرر الذي يصيب الاجهزة البيولوجية . ويرجع هذا الخلاف الى حقيقة انه يمكن تعريض عدة اشخاص لجرعة واحدة من الأشعة الا ان تأثرهم بها يختلف اختلافاً كبيراً من شخص لآخر . كما ان كمية المواد المشعة التي يخترنها جسم الانسان تدريجياً من مختلف المصادر تختلف ايضاً من شخص لآخر اختلافاً واضحاً . الا انه يمكن القول بشكل عام ان كمية الجرعة القاتلة من الأشعة هي (٥٠٠) رونجن ، والتعرض لها يسبب وفاة ٥٠٪ من الحالات خلال شهر واحد ، وتقل المدة بطبيعة الحال كلما زادت الجرعة . كما ان التعرض لجرعة مقدارها (٢٠٠) رونجن تسبب المرض الذي يمكن الشفاء منه عادة .

وبما ان الحواس الانسانية لا تستطيع ادراك التعرض للاشعاعات المختلفة مهما كانت الجرعة ، فإن الكشف عن وجودها وقياس مقدارها يتم بواسطة اجهزة خاصة مثل : عدادات جايجر **Geiger Counters** ، وغرف التأين **Ionization Chambers** ، والعدادات البلورية **Crystal Counters** ، وهي تستخدم في القوات المسلحة لكشف مدى التلوث الذي يصيب منطقة ما بعد انفجار قنبلة ذرية ، وحساب امكانية اجتيازها من قبل القطعات العسكرية ، والتدابير التي ينبغي اتخاذها خلال هذا الاجتياز وبعده (اللبسة الخاصة ،

السرعة ، غسيل المعدات وتطهيرها من الغبار الذري) حتى لا يتأثر رجال القطعات العسكرية من الأشعة ، ويفقدوا قدرتهم القتالية .

(١) اصطدام

قتال تلاحق وتصادم يتم بشكل غير مقصود بين مفرزين متعددين صغيرتين . وهناك اصطدام بري واصطدام بحري واصطدام جوي ، وغالباً ما يكون أحد طرفي الاصطدام أو كلاهما دورية تعمل في منطقة غير أمينة ، علماً بأن الدوريات تعمل ما في وسعها لتجنب الاصطدام .

(١٢) الاطرش (سلطان)

(انظر الملحق في نهاية الموسوعة)

(٤) الأطلسي (جدار)

عقب احتلال الجيوش الالمانية لدول غرب اوروبا عام ١٩٤٠ ، وفشل الهجوم الجوي وحصار الغواصات في إجبار بريطانيا على طلب الصلح والخروج من الحرب ، بدأت القيادة الالمانية العليا في تحصين الموانئ الرئيسية في فرنسا وبلجيكا وهولندا والدنمارك ، وتركيب بطاريات من المدفعية الساحلية بعيدة المدى في بادو كاليه **Pas de Calais** لقطع طريق الملاحة عبر مضيق « دوغر » فضلاً عن قصفها بين حين وآخر ، وكانت هذه التحصينات تشكل جزءاً من خطة الدفاع عن غرب اوروبا لتأمين مؤخرة الجيوش الالمانية الاستراتيجية أثناء هجومها الخاطف على الاتحاد السوفيتي في صيف عام ١٩٤١ .

ومع فشل الهجوم الخاطف المذكور في القضاء على القوة العسكرية السوفيتية ، وبعد إلحاق الهزيمة بالقوات الالمانية في معركة موسكو في شتاء ١٩٤١ - ١٩٤٢ ، وتزايد احتمالات اقدم بريطانيا على محاولة لفتح جبهة ثانية في اوروبا بمساعدة الولايات المتحدة الامريكية التي كانت قد دخلت الحرب عقب هجوم بيرل هاربور في ٧/١٢/١٩٤١ وإعلان المانيا الحرب عليها تضامناً مع اليابان ، أصدر هتلر أمراً في ١٢/٨/١٩٤٢ بتحسين الشواطئ الغربية لاوروبا بصفة عامة ، ومنذ ذلك الوقت بدأ ما عرف بعد ذلك بإسم « جدار الأطلسي » في التكون كخط دفاع ساحلي شبه متصل يمتد من الأتارنك شمالاً حتى الحدود الفرنسية - الاسبانية جنوباً ، أي لمسافة نحو ٢٧٠٠ كم .

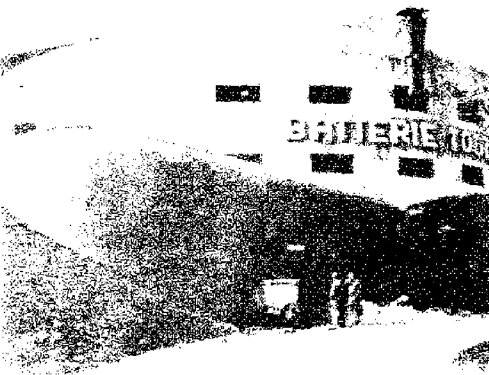
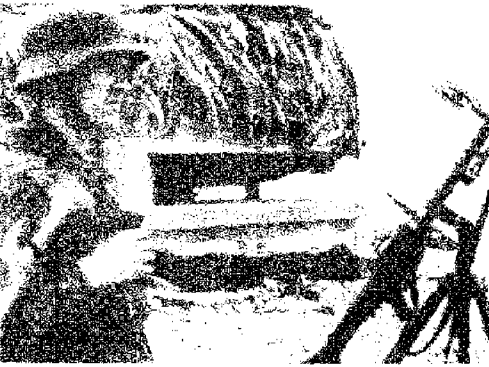
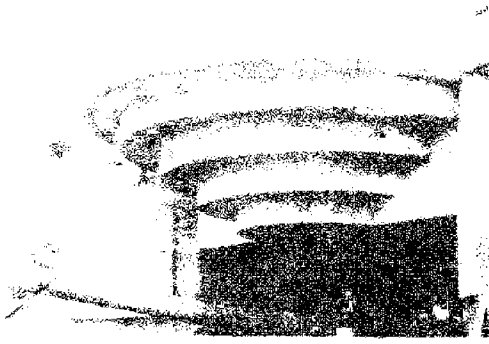

نماذج من التحصينات الألمانية في جدار الأطلسي



بريطانيا .

ولهذا كان « فون رونشتدت » دائم الالحاح في طلب تعزيزات إضافية لقواته القليلة نسبياً من القيادة الألمانية العليا ، خاصة من وحدات البانزر المدرعة التي شكلت أساس القوى الاحتياطية المتحركة المعدة لصد أي غزو برمائي في غرب أوروبا ، ولكن استنزاف القوات الألمانية المستمر في الجبهة السوفيتية كان يحول دون تلبية طلباته بالصورة المطلوبة .

وقد أدى النقص المتزايد في القوى البشرية بعد ذلك ، وتناقص المواد الأولية اللازمة لاعداد وبناء التحصينات (مثل الاسمنت والحديد والصلب) ، ولتحويل كميات كبيرة منها لبناء أو تقوية أحواض إصلاح الغواصات وملاجئها الاستتية المسلحة في موانئ خليج بسكاي (بالجزء الجنوبي من الشاطئ الغربي الفرنسي) ولبناء أو إعادة بناء قواعد إطلاق القنابل الطائرة ف- ١ ، « V-1 » في منطقة بادو كاليه ، أدى كل ذلك إلى إعاقة استكمال منشآت جدار الأطلسي .

وفي ٢١/١١/١٩٤٣ ارسل هتلر الماريشال رومل ليتفقد تحصينات جدار الأطلسي . وقام رومل بتفقد هذه التحصينات من الدانمارك حتى الحدود الإسبانية ، ثم أوضح في تقريره المرفوع إلى هتلر بعد ذلك في كانون الثاني (يناير) ١٩٤٤ أن التحصينات في حاجة لإدخال تغييرات جوهرية عليها لتقويتها بحيث تساعد على تحطيم موجات أي غزو برمائي عند الساحل نفسه نظراً لقلّة القوات المدرعة الاحتياطية في العمق ، وصعوبة تحريكها بسرعة من هناك تحت ظروف التفوق الجوي المعادي . وقد عينه « هتلر » على الفور قائداً لمجموعة الجيوش «ب» المؤلفة من الجيشين ١٥ و ٧، والمسؤولة عن الدفاع من منطقة خليج « زيدرزي » في هولندا حتى مصب نهر اللوار بفرنسا ، أي عن المنطقة الرئيسية لجدار الأطلسي ، والتابعة لقيادة « فون رونشتدت » العامة . وعلى الفور بادر « رومل » إلى زيادة كثافة حقول الألغام الموضوعة على الساحل على أساس أن تمتد كشريط لعمق نحو ٩٠٠ متر بجوار الشاطئ ، ويوازيه شريط آخر في الداخل يحمي المواقع الدفاعية من الخلف لمواجهة احتمالات هجوم القوات المحمولة جواً التي سيجري إسقاطها أو إرهابها في مؤخرة جدار الأطلسي لمعاونة قوات الإنزال البحري . هذا فضلاً عن بث موانع معدنية أو من الاسمنت المسلح أمام الشاطئ في المناطق التي ينطليها المد (وهو الطرف الملائم لانزال القوات المهاجمة من

وفي عام ١٩٤٣ زادت قوة الدفع لاستكمال هذا المشروع الضخم عقب اضطرار ألمانيا اتخاذ موقف الدفاع الاستراتيجي نتيجة لهزيمة جيوشها الحاسمة في « ستالينغراد » في أواخر عام ١٩٤٢ وبداية عام ١٩٤٣ ، وهزيمة قوات « رومل » في « العلمين » في الفترة نفسها . ولكن رغم تخصيص نحو ربع مليون جندي من قوات الحاميات الألمانية في الدانمارك وهولندا وبلجيكا وفرنسا ومثلهم تقريباً من العمال المهجنين للمشاركة في بناء التحصينات واعدادها خلال العام المذكور فإنه لم يكن قد قارب الانتهاء من هذه التحصينات والانشاءات المتصلة بها وفقاً للمشروع المخطط لها عند نهاية ذلك العام سوى الاجزاء التي شيدت في المناطق الواقعة بين ميناء « انتربر » في شمال بلجيكا وميناء « الهافر » عند مصب نهر السين في فرنسا . ويرجع ذلك جزئياً إلى نقل ٥٠ ألف من العمال الذين كانوا يشتركون في تشييد جدار الأطلسي إلى حوض الرور بألمانيا لإصلاح المنشآت التي أصيبت بالتلف والدمار نتيجة لغارات القاذفات البريطانية الليلية خلال ذلك العام . كما يرجع ذلك أيضاً إلى عدم حماس القائد العام الألماني في غرب أوروبا الماريشال « فون رونشتدت » لفكرة إقامة جدار الأطلسي أصلاً ، لعدم ثقته في جدوى خطوط الدفاع الثابتة في منع اختراق هجوم مركز في أحد نقاطها الضعيفة والالتفاف حولها ، كما حدث بالنسبة لخط « ماجينو » الفرنسي الذي التفت حوله مجموعة جيوش « فون رونشتدت » نفسه عقب خرق فيالق البانزر لجناح الدفاعات الفرنسية الايسر عند « سيدان » (انظر معركة الاردين ، المعركة الاولى ١٩٤٠) .

وكان نقص القوات المتاحة لفون رونشتدت يزيد من عدم ثقته في قدرة خط التحصينات الأطلسي على الصمود بفاعلية في وجه هجوم برمائي ضخم تدعمه وحدات بحرية قوية وحماية جوية فعالة . (كان لديه ما بين ٥٠ - ٦٠ فرقة من ضمنها ٢٥ فرقة فقط كاملة القوة جيدة النوعية من حيث قدرتها القتالية ومستوى تدريبها) ولذلك بنى « فون رونشتدت » خطته الدفاعية أساساً على حشد قوات احتياطية في العمق للتحرك ضد كل مكان يتم فيه إنزال بحري قوي تعجز عن صده ستارة الدفاعات الساحلية الهشة .

والواقع أن جدار الأطلسي الذي صورته دعاية « غوبلز » على أنه جدار منيع يستحيل أو يصعب اختراقه لم يكن موجوداً عملياً على هذا النحو إلا في منطقة بادو كاليه القريبة للغاية من شاطئ

في هذا القطاع وبعيدة نسبياً عن خط الساحل بسبب تردد هتلر والقيادة الألمانية العليا في الأخذ بفكرة رومل في تقريب الفرق المدرعة من الساحل (انظر نورماندي ، عملية انزال) .

(٤) الاطلسي (معركة) ١٩٤٠ - ١٩٤٤

عندما بدأت الحرب العالمية الثانية في اول ايلول (سبتمبر) ١٩٣٩ كان لدى المانيا ٥٦ غواصة من مختلف الانواع ، ٤٦ منها كانت صالحة للعمل فوراً ، ولكن عدد الغواصات القادر منها على العمل في المحيط الاطلسي لم يكن يزيد عن ٢٢ غواصة ، وال ٢٤ الاخرى كانت من الانواع الصغيرة قصيرة المدى التي لا تصلح إلا للعمل في بحر الشمال والمانش . ومعنى هذا ان عدد الغواصات التي يمكن أن تكون عاملة في أي وقت في الاطلسي لا يزيد عن ٧ غواصات ، باعتبار أن سبعاً اخرى ستكون في القواعد لاعادة الترميم والصيانة والتزود بالذخيرة وسبع ستكون في طريقها لاستبدال السبع غواصات العاملة وهكذا .

وفي ٣ ايلول (سبتمبر) ، عقب دخول بريطانيا الحرب في اليوم نفسه ، اغرقت غواصة المانية سفينة نقل ركاب امريكية تدعى « أئينا » على أنها سفينة نقل جنود بريطانية ، نظراً لأنها كانت تسير في الليل وقد اطفأت انوارها وسارت في خط متعرج ، ونفت الحكومة الألمانية رسمياً أن تكون احدى غواصاتها قد اغرقت السفينة المذكورة ، وذلك نظراً لأنها لم تكن ترغب في استفزاز اميركا وجرحها الى الحرب في هذه المرحلة المبكرة ، كما أنها لم تكن ترغب في تصعيد القتال ضد بريطانيا وفرنسا قبل أن تفرغ من اجتياح بولندا ، ولذلك كانت التعليمات التي أصدرها الاميرال « دونيتز » قائد سلاح الغواصات الألماني تقضي بالتدقيق في سفن النقل قبل مهاجمتها بالطوربيد ما لم يكن من الواضح أنها تحمل جنوداً أو عتاداً أو تسير داخل قوافل بحرية محمية بالسفن الحربية ، كما كانت تقضي بعدم مهاجمة السفن الفرنسية لعدم استفزاز الجيش الفرنسي الضخم الساكن في حصون ماجينو فيقوم بمهاجمة خط سيغفريد الألماني . لقد كانت هذه التعليمات المشددة مبنية على اوامر « هتلر » العليا والتي رافقت مرحلة « الحرب الزائفة » في بداية

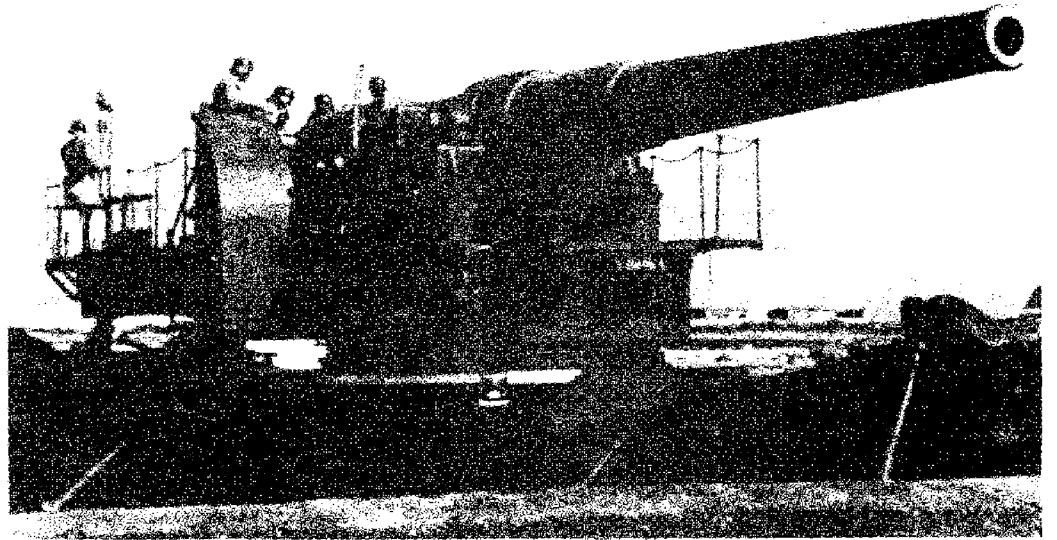

مدفع ساحلي المائي على عربة سكة حديدية (كاليه)

لنعم وضعت بناء على خطة رومل الجديدة ومعظمها بث بعد شهر آذار (مارس) ١٩٤٤ . إلا أن هذه الكميات من الالغام التي تزيد عن ٦ ملايين نعم كانت اقل بكثير من الكميات المطلوبة وفقاً لتصور رومل والتي كانت تتطلب بث نحو ٥٠ مليون نعم للشريط الساحلي الاول فقط . كما تم حتى تاريخ ١٣/٥/١٩٤٤ وضع نحو ٥١٧ ألف مانع على الشاطئ في القطاع المذكور ، منها نحو ٣١ ألف مانع مجهزة بالعبوات المتفجرة . وقيل الغزو بأيام قليلة نجح رومل في الحصول على مليون قذيفة مدفع من غنائم القوات الألمانية في مختلف الجبهات ، وذلك ليتم وضعها كعبوات متفجرة فوق الموانع المضادة للطائرات الشراعية ولكن لم يتوفر له الوقت الكافي لانجاز هذا العمل الجوهري الهام . ولذلك كله دببت عجلة النشاط بسرعة في اتمام دفاعات جدار الاطلسي في ربيع ١٩٤٤ بفعل حيوية وحماس رومل لخطة المذكورة ، إلا أن الوقت المتبقي حتى وقوع الغزو في ٦/٦/١٩٤٤ لم يسمح باستكمال المخطط بالصورة المطلوبة ، كما أن تركيز الدفاعات في المنطقة الواقعة بين بادو كاليه ومصب نهر السوم ، نظراً لأنها كانت أكثر المناطق تعرضاً لاحتمال الغزو البرمائي من جانب القيادة الألمانية لقرها من الشواطئ الإنجليزية ، أدى الى جعل تحصينات جدار الاطلسي أكثر ضعفاً في منطقة نورماندي عنها في منطقة بادو كاليه - السوم ، ولم تستطع أن تحقق آمال هتلر او رومل منها ، خاصة وأن الوحدات المدرعة الاحتياطية كانت قليلة

البحر بواسطة قوارب الانزال والاقتحام) ووضع عبوات متفجرة على الشاطئ لتدمير أو تعطيل قوارب الانزال وتكبيد القوات المهاجمة خسائر فادحة وزيادة إشعارها بالخطر . وكذلك وضع موانع اخرى (في شكل اعمدة يبلغ ارتفاعها نحو ٣ أمتار تمتد بينها أسلاك قوية ووضع عبوات متفجرة فوقها) في مؤخرة الدفاعات الساحلية بالمناطق الصالحة لهبوط الطائرات الشراعية لإعاقة عمليات الإبرار الجوي وتدمير اكبر عدد ممكن من هذه الطائرات . وفي الوقت نفسه قرر ضرورة زيادة عدد المدافع الساحلية والمدافع المضادة للدبابات الموضوعة بين حزامي الالغام وحمايتها بأسقف قوية من الاسمنت المسلح والصلب لتحتمل القصف الجوي والبحري ، وزيادة عدد المنعآت الخاصة بالرشاشات والهاونات والإكثار من الخنادق والملاجئ المختلفة بحيث يكون لكل جندي (حتى الطباخين وجنود الخدمات الآخرين) حفرة يطلق منها النار على القوات المهاجمة ، وبحيث تتوفر في النهاية خطة متكاملة لليران المتقاطعة والمغطية لكل بقعة على الشاطئ لتكبيد المهاجمين اكبر خسائر ممكنة ، وحتى تستطيع الوحدات المدرعة والميكانيكية الموضوعة على مقربة من الشواطئ كاحتياطي متحرك ، أن توجه ضرباتها المضادة على أي جيوب متبقية من قوات الغزو البرمائي وتحوز نتائج حاسمة بسهولة نسبية .

وقد تم حتى ٢٠/٥/١٩٤٤ ، أي قبل غزو نورماندي بستة عشر يوماً ، بث ٤,١٩٣,١٦٧ لغماً على ساحل فرنسا المواجه للمانش منها ٢,٦٧٢,٩٠٠

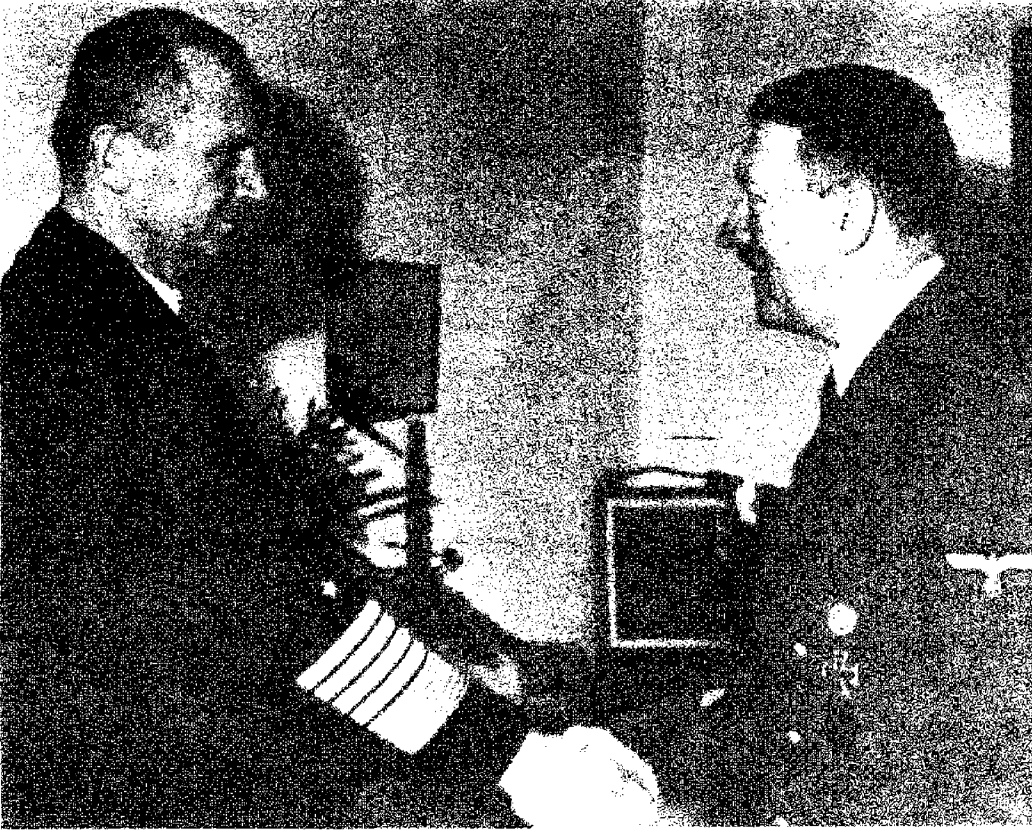

هتلر يستقبل الاميرال رايدر قائد البحرية الالمانية

المطلة على الأطلسي مثل ميناء «برست» و«سان نازير» الواقعة على خليج «بسكاي» القريب من اسبانيا . الأمر الذي أدى إلى اختصار نحو ٧٢٠ كلم كانت تقطعها الغواصات من قبل للتوجه إلى أهدافها في الأطلسي قرب الجزر البريطانية حينما كانت تخرج من قواعدها الاصلية في المانيا . وفي هذا الوقت لم تكن المدمرات البريطانية تعمل لمسافة أبعد من ١٥ درجة إلى الغرب من الجزر البريطانية ضد الغواصات الالمانية التي تهاجم قوافل سفن النقل التي تحمل إلى بريطانيا الامداد والمؤن من العالم الخارجي ، ولذلك اخذت الغواصات تنشط خارج هذه الدائرة ، وعملت البحرية البريطانية على زيادة مدى عمل المدمرات إلى أن وصلت به إلى ١٩ درجة نحو الغرب من بريطانيا في تشرين الاول (اكتوبر) ١٩٤٠ ، وهكذا انتقل القتال بين الغواصات الالمانية والقوافل البحرية البريطانية بعيداً عن المياه الساحلية تماماً إلى عرض المحيط الاطلسي . ومنذ ذلك الحين بدأت المعركة الكبرى التي عرفت بمعركة الاطلسي والتي بدأها «هتلر» في صيف ١٩٤٠ ليتوافق ايقاعها مع ايقاع الهجوم الجوي الاستراتيجي على الجزر البريطانية ، فتتأني بريطانيا من ثقل الحصار البحري والقصف الجوي ، وتجبر على طلب عقد الصلح مع المانيا التي كانت تود

الالمانية ضد سفن النقل البريطانية على مقربة نسبية من الجزر البريطانية ، في ايلول (سبتمبر) أغرقت ٤١ سفينة حملتها ١٥٣ ألف طن ، وفي تشرين الاول (اكتوبر) أغرقت ٢٧ سفينة حملتها ١٣٥ ألف طن ، وفي تشرين الثاني (نوفمبر) أغرقت ٢١ سفينة حملتها ٥٢ ألف طن ، وفي كانون الاول (ديسمبر) أغرقت ٢٥ سفينة حملتها ٨١ ألف طن . وقد اسفرت عمليات الغواصات الالمانية خلال الاربعة شهور الاولى من الحرب عن إغراق ١١٦ سفينة نقل وصيد بريطانية جملة حملتها ٧٦٩ ٤٢٣ طناً . وفي كانون الثاني (يناير) ١٩٤٠ أغرقت ٤٠ سفينة حملتها ١٧٠ ألف طن . وفي آذار (مارس) سحبت الغواصات من العمل في أعالي البحار لتقوم بمساعدة عملية الغزو البحري والجوي للزويج التي بدأت في ٩ نيسان (ابريل) ١٩٤٠ ، حيث اشتركت ٣١ غواصة في حماية سفن النقل الالمانية القائمة بالعمليّة . وهكذا تقلص نشاط الغواصات خلال آذار (مارس) ونيسان (ابريل) ويار (مايو) نظراً لحاج الغواصات لاعمال صيانة واصلاح عقب حملة الترويج ، ولذلك لم تبدأ فاعلية حرب الغواصات في الظهور مرة اخرى إلا اعتباراً من حزيران (يونيو) . واتاح سقوط فرنسا خلال هذا الشهر امكانية العمل للغواصات من القواعد البحرية الفرنسية

الحرب العالمية الثانية (انتظر الحرب العالمية الثانية) . وقد غرق ١٢٨ من المدنيين ركاب السفينة في هذا الهجوم الاول للغواصات الالمانية . وقد زعمت وزارة الدعاية الالمانية برئاسة «غوبلز» أن «تشرشل» وزير البحرية البريطانية هو الذي أمر بإغراق السفينة للإساءة لسعة المانيا وجر امريكا إلى الحرب . والواقع أن قائد الغواصة الالمانية اخطأ في تقديره لطبيعة السفينة كما انه لم يخطر قيادته لاسلكياً بما حدث ، وانتظر حتى عاد إلى قاعدته في نهاية الشهر المذكور ، ثم ابلغ «دويتز» شخصياً بحقيقة ما حدث فأمره بنزع التقرير الخاص بالعمليّة من يوميات الحرب الخاصة بالغواصة .

وكانت الضحية الثانية للغواصات الالمانية حاملة الطائرات البريطانية «كوراغيوس» التي اغرقت يوم ١٧ ايلول (سبتمبر) في غرب بحر المانش بواسطة ٣ طوربيدات اطلقت عليها دفعة واحدة من غواصة كانت تكمن انتظاراً لقافلة من سفن النقل . وقد غرق معها قائدها و ٥١٨ من رجالها ، وهاجمت المدمرات المصاحبة للحاملة الغواصة بقنابل الاعماق ، ولكنها غطست الى عمق ٢٥٠ قدماً ، وأفلتت من الدمار ، وعادت إلى قاعدتها في المانيا حيث احتفلت البحرية بطاقتها الذي حقق أول نصر حربي في قتال الغواصات الالمانية .

وشجع هذا النصر الاميرال «دويتز» على التخطيط لمزيد من العمليات المماثلة ضد الوحدات الكبيرة الهامة في الاسطول البريطاني المتفوق على الاسطول الالمني تفوقاً ساحقاً في سفن السطح ، واختار قاعدة الاسطول البريطاني «سكابافلو» الرئيسية الموجودة وسط مجموعة جزر «اوركني» بشمال «اسكتلندا» هدفاً للعمليّة التالية ، وقد تمكنت إحدى الغواصات الالمانية بقيادة الكابتن «جونر برين» التسلل إلى داخل القاعدة (بعد دراسة مسبقة لمالكها وحالة المد والجزر الخ) ليلة ١٣ تشرين الاول (اكتوبر) ١٩٣٩ وأغرقت البارجة البريطانية «رويال اولك» بدفعة من ٣ طوربيدات، ثم تسللت عائدة إلى قاعدتها سالمة رغم محاولات المدمرات البريطانية المطاردة لها بقنابل الاعماق . ولقد استقبل الاميرال «رايدر» قائد عام الاسطول الالمني بحارة الغواصة وقتل قبطانها وسام الصليب الحديدي من الدرجة الاولى وقتل كافة رجال طاقم الغواصة الوسام نفسه من الدرجة الثانية ، كما رقي «دويتز» نفسه إلى رتبة أعلى ، واستقبل «هتلر» بعد ذلك قائد ورجال الغواصة في مقره ببرلين . وأثناء ذلك تصاعدت عمليات الغواصات

التفرغ للقتال ضد الاتحاد السوفييتي خلال عام ١٩٤١. وفي هذه المرحلة الاولى من معركة الأطلسي لجأ «دويتز» إلى استخدام غوصاته في الهجوم على السفن التي تسير بدون حراسة أو بحراسة ضعيفة وهي طافية فوق سطح الماء أثناء الليل للاستفادة من سرعة الغواصة في هذه الحالة، نظراً لأنها تستخدم محركها الديزل اللذين لا تستطيع استخدامها تحت سطح الماء لحاجتها إلى الأكسجين، ولذلك تلجأ لاستخدام محركاتها الكهربائية البطيئة السرعة والتي لا تستطيع أن تسير بها لأكثر من ٦٠ ميلاً ولمدة أكثر من ٢٤ ساعة، (انظر الغواصة). وقد أتاح له هذا التكتيك مزايا أفضل في الهجوم بطبيعة الحال طالما كانت ظروف انعدام الحراسة أو ضعفها توفر له فرصة استخدامه. ولذلك كانت هذه هي الفترة الذهبية في حرب الغواصات الألمانية والتي سجلت اصابات ضخمة في سفن النقل البريطانية، وعرفت أسماء ابطال قادة الغواصات الذين سجلوا اكبر ارقام الاصابات والحمولات امثال «برين» قائد الغواصة رقم ٤٧ التي سبق أن أغرقت البارجة «رويال اوك» في «سكابافلو» (الذي استطاع أن يفرق بغواصته وحدها ٢٨ سفينة مجموع حمولتها ١٦٠ الف طن حتى تاريخ غرق غواصته وموته معها في ٧ آذار (مارس) ١٩٤١ نتيجة قنابل الاعماق التي اطلقتها مدمرة بريطانية) وقائد الغواصة رقم ٩٩ «أوتو كرتشمير» «Otto Kretschmer» الذي بلغ اجمالي السفن التي أغرقها ٤٤ سفينة نقل ومدمرة مجموع حمولتها ٦٢٩ ٢٦٦ طناً (أسر «كرتشمير» ومعظم رجاله بعد إصابة غواصته بقنابل اعماق من مدمرة بريطانية اضطرتها للصعود فوق سطح الماء والاستسلام للمدمرة في ليلة ١٦ آذار (مارس) ١٩٤١) وقائد الغواصة رقم ١٠٠ «يوأخيم شيبكه» «Joachim Schepke» الذي أغرق ٣٩ سفينة حمولتها ١٥٩ ١٣٠ طناً (ولتي حثفه في الليلة نفسها والمكان نفسه الذي أسر فيه كرتشمير نتيجة اصطدام مدمرة بغواصته بعد صعودها الى السطح مضطرة نتيجة لقصفتها بقنابل الاعماق). وفي ١٧ آب (اغسطس) ١٩٤٠ أصدر «هتلر» أمراً بفرض حصار شامل على الجزر البريطانية. وكان معنى ذلك مهاجمة أي سفينة تحاول أن تصل إلى بريطانيا أو تخرج منها أيًا كانت جنسيتها، وسهل هذا الأمر على الغواصات الألمانية مهمتها كثيراً، حيث لم يعد مطلوباً منها تمييز جنسية السفن القريبة من نطاق الحصار المفروض حول الجزر البريطانية. وعموماً فقد بلغت

جملة الخسائر التي لحقت البحرية البريطانية خلال النصف الثاني من عام ١٩٤٠ نتيجة عمليات الغواصات الألمانية حول الجزر البريطانية في الأطلسي ٣٤٥ سفينة نقل مجموع حمولتها ١.٧٥٥.٠٠٠ طن. وكانت أعلى نسبة من هذه الخسائر خلال شهر تشرين الاول (اكتوبر) الذي أغرقت فيه ٦٣ سفينة مجموع حمولتها ٣٥٢ ألف طن، وذلك نتيجة لتنفيذ تكتيك هجومي جديد من قبل الغواصات الألمانية عرف باسم «قطع الذئاب» «Wolf Pack» الذي كان يجري تطبيقه بواسطة مجموعة من الغواصات تشترك في مهاجمة قافلة بحرية واحدة في الوقت نفسه بحيث تقوم إحدى الغواصات ببدء الهجوم لتجذب إليها سفن الحراسة على حين تقوم البقية بالانفراد بالقافلة وتغرق منها أكبر عدد ممكن من السفن إما بهجوم على أحد جوانب القافلة البعيد عن المكان الذي تجري فيه مطاردة الغواصة الاولى، أو بمهاجمة أحد الطوابير الوسطى من القافلة أو الاثنتين معاً وفقاً للظروف الخ. وقد طبق هذا التكتيك لأول مرة ليلة ١٩ تشرين الاول (اكتوبر) ١٩٤٠ حين هاجمت ٥ غواصات ألمانية القافلة البريطانية «ه أكس ٧٩» (وكانت الغواصة البادئة بالهجوم والتي اكتشفت القافلة هي غواصة «برين» رقم ٤٧ التي استدعت الغواصات الاخرى بعد رصدتها للقافلة صباح ذلك اليوم) وأدى الهجوم إلى إغراق ١٤ سفينة دفعة واحدة خلال هذه الليلة، وسبع اخرى في الليلة التالية كانت ضمن قافلة ثانية. كما أغرقت مجموعة من ٦ غواصات اخرى ١٧ سفينة كانت ضمن قافلة ثالثة في الليلة التي تمت فيها مهاجمة القافلة الاولى، وهكذا بلغ مجموع السفن التي أغرقت في الهجمات الجماعية الثلاث الاولى ٣٨ سفينة مجموع حمولتها ٣٢٥ ألف طن.

ومع مجيء فصل الشتاء ساءت الاحوال الجوية وكثرت العواصف الشديدة في الأطلسي مما أدى إلى تقلص نشاط الغواصات كثيراً لأنها لا تستطيع أن تهاجم عادة في مثل هذه الظروف الجوية غير الملائمة وتكون مهمة طاقها الاساسية هي المحافظة على سلامة الغواصة نفسها. ولذلك هوجمت قافلة واحدة فقط في كانون الاول (ديسمبر) ١٩٤٠، وأغرقت منها ١٠ سفن نقل وطراد، وأغرقت ٢٦ سفينة اخرى كانت تبحر منفردة، مما جعل جملة الخسائر خلال هذا الشهر الاخير من العام ٣٧ سفينة حمولتها ٢١٣ ألف طن. ومع بداية عام ١٩٤١ بدأ أفول العصر الذهبي للغواصات

الألمانية، خاصة من حيث مدى حرية العمل المتاحة لها، نتيجة لزيادة كفاءة الوسائل المضادة لها وارتفاع مستواها كماً ونوعاً. وكان ذلك نتاج عدة عوامل تكاملت مع بعضها البعض وأدت إلى هذه النتيجة التي ساهمت في تقرير مصير معركة الأطلسي كلها فيما بعد.

وأول هذه العوامل كان حصول الاسطول البريطاني على ٥٠ مدمرة قديمة من الولايات المتحدة، بعد مفاوضات مطولة بين «تشرشل» و«روزفلت» أدت إلى موافقة الاخير على إعطاء بريطانيا هذه المدمرات القديمة الفائضة لدى البحرية الامريكية لتستخدمها ضد الغواصات الألمانية، مقابل إعطاء الولايات المتحدة قواعد جوية في غيانا البريطانية وجزر الهند الغربية. وثاني هذه العوامل كان اخضاع قيادة الدفاع الساحلي للبحرية البريطانية، ومن ثم تحقق للاخيرة استخدام طيران هذه القيادة بفاعلية في حراسة القوافل وإجبار الغواصات على العوص تحت سطح الماء فترة طويلة حتى تفلت منها السفن (نتيجة لبطء حركتها تحت الماء وعدم قدرتها على الرؤية بدون أن يطفو التلسكوب الخاص بها).

وثالث هذه العوامل كان تطور الرادار البريطاني واستخدام الطائرات له كأداة للبحث عن الغواصات أثناء قيامها بالدوريات بعيدة المدى فوق الأطلسي، ولم تكن هذه الدوريات تنطلق فقط من الجزر البريطانية وإنما أيضاً من جزيرة «ايسلندة» الواقعة في أقصى شمال الأطلسي، وبذلك ضاقت مسطحات الماء غير المغطاة بدوريات الطائرات البريطانية: ولكن بقيت ثغرات عدة لا تغطيها الطائرات حول جزر «آزور» وغيرها من مناطق المحيط الأطلسي. ونتيجة لتفاعل هذه العوامل الملائمة لبريطانيا انخفضت الخسائر في شهر كانون الثاني (يناير) ١٩٤١ إلى ٢١ سفينة حمولتها ١٢٧ ألف طن، و ٣٩ سفينة حمولتها ١٩٧ ألف طن في شباط (فبراير). ويرجع الارتفاع النسبي في خسائر شباط (فبراير) إلى رفض بعض السفن الالتزام بالسير داخل قوافل ومن ثم أصبحت خارج مدى حماية سفن الحراسة المرافقة للقوافل، كما يرجع إلى تركيز الغواصات وقتئذ على مهاجمة الطريق الجنوبي للقوافل القريب من سواحل سيراليون بأفريقيا. وفي آذار (مارس) عادت الغواصات إلى مهاجمة طريق القوافل الشمالي جنوب جزيرة «ايسلندة»، وهناك جرت الهجمات على قوافل محمية بقوة أدت إلى إغراق الثلاث غواصات الشهيرة التي سبق أن اشرفنا إليها والتي كان يقودها كل من «برين»

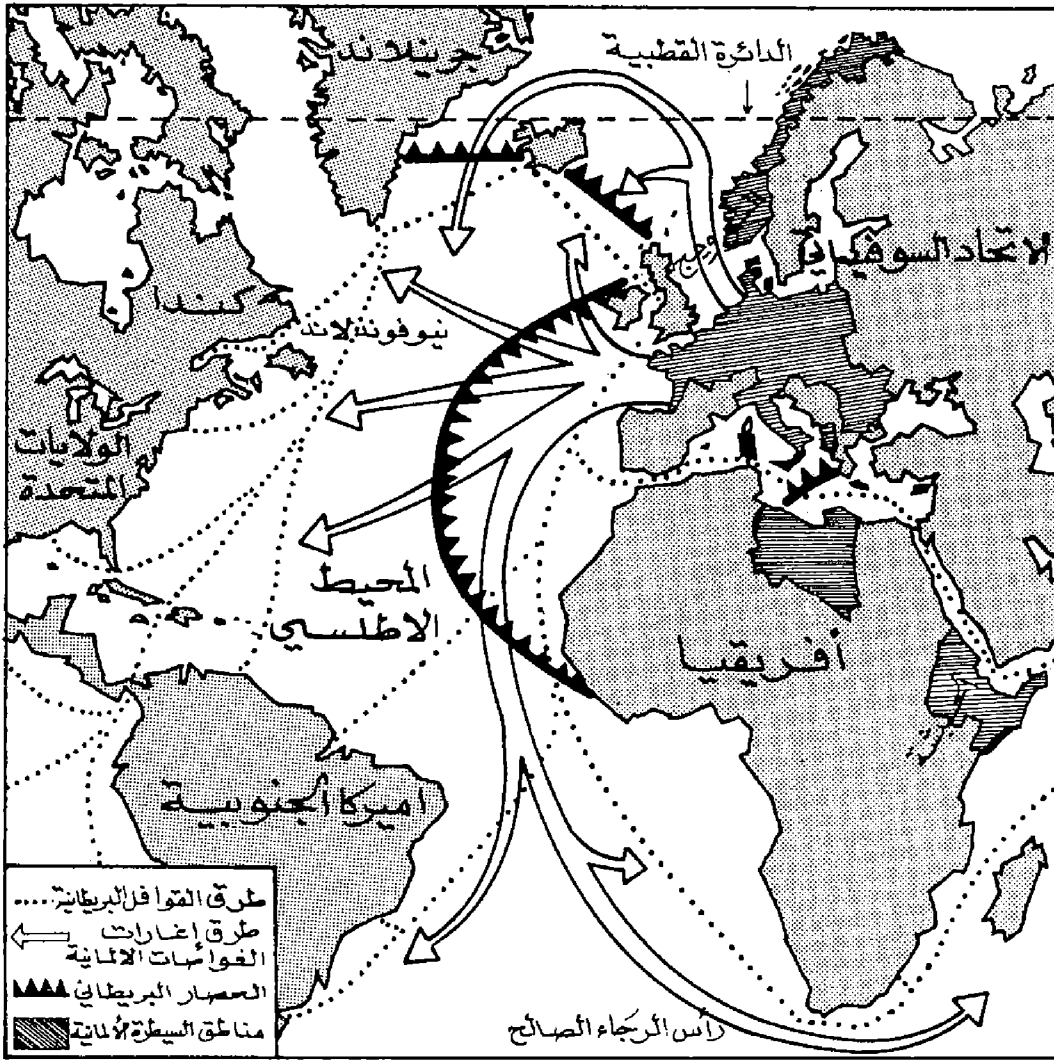

المخطط العام لمعركة الأطلسي

و «شيكه» و «كرتشم» . ومنذ أواخر عام ١٩٤٠ كانت المعركة في الأطلسي تدار من كلا الطرفين بطريقة منظمة تتزايد احكاماً في الاشراف على الغواصات من جانب قيادة «دويتز» ، وعلى سفن الحراسة والقوافل والطيران المعاون من قبل قيادة البحرية البريطانية ، إذ كان لدويتز غرفة عمليات في مقر قيادته بفرنسا توضح على خرائطها باستمرار كافة معلومات المخابرات والاستطلاع عن تحركات السفن المعادية وكذلك اماكن تواجد الغواصات . وكان للبحرية البريطانية غرفة ماثلة في «لندن» ، تصدر منها الاوامر للقوافل التي يبدو أنها قريبة من خطر الهجوم الألماني بالغواصات لكي تنبر طريقها بطريقة تبعد عنها عن الخطر المحتمل وتقربها من دوريات الطيران .

وفي أيار (مايو) ١٩٤١ ارتفع حجم الخسائر التي لحقت بالسفن البريطانية نتيجة عمليات الغواصات في الأطلسي مرة أخرى ، إذ أغرقت ٥٨ سفينة حمولتها ٣٢٥ ألف طن ، كما أغرقت في حزيران (يونيو) ٦١ سفينة أخرى حمولتها ٣١٠ آلاف طن . وعادت نسبة الخسائر في الانخفاض خلال شهر تموز (يوليو) فأغرقت ٢٢ سفينة حمولتها ٩٤ ألف طن ، وفي آب (اغسطس) ٢٣ سفينة حمولتها ٨٠ ألف طن . وفي ايلول (سبتمبر) ارتفعت الخسائر إلى ٥٣ سفينة حمولتها ٢٠٢ ألف طن تحقق معظمها نتيجة هجمات جماعية وفقاً لتكتيك «قطع الذئب» ضد قافلة مؤلفة من ٦٤ سفينة كانت تسير في أقصى شمال المحيط الأطلسي قرب جزيرة «نهرين لاند» «Greenland» تحت حماية ٣ سفن حراسة صغيرة «Corvettes» ومدمرة . وقد بدأ الهجوم ليلة ٩ ايلول (سبتمبر) واشتركت فيه ٤ غواصات بضربات تم بعضها وسط طوابير السفن داخل القافلة والبعض الآخر من مجنبتها . وكانت السفن القليلة المضادة للغواصات في حركة دائمة بين مناطق الهجوم الجماعي وهي شبه عاجزة عن منعه لأنها حيناً كانت تهاجم إحدى الغواصات تنفرد البقية بسفن القافلة مرة أخرى فتضطر سفن الحراسة إلى المسارعة لمكان الهجوم الجديد . وهكذا اثبت بتكتيك «قطع الذئب» فاعلية ليس فقط في الهجوم وإنما أيضاً في دفاع الغواصات عن بعضها البعض بطريقة غير مباشرة .

وقد أغرقت في الليلة الأولى من الهجوم ١١ سفينة دون أن تصاب أي غواصة ، ولذلك استنجدت القافلة طالبة دعمها بسرعة بمزيد من

طوال سنوات معركة الأطلسي ، إذ هاجمت الغواصات قافلة تحركت من جبل طارق نحو بريطانيا تحت حراسة مشددة شاركت فيها حاملة طائرات تدعى «اوداسي» ، و ٣ مدمرات ، و ٧ سفن حراسة صغيرة وسفینتان شرعيتان ، كما شاركت الطائرات من قاعدة جبل طارق في حماية القافلة إلى مسافة كبيرة (بقدر ما سمح لها مدى عملها) ثم استقبلتها طائرات عاملة من بريطانيا بمجرد أن دخلت القافلة في مدى عمل هذه الطائرات . وقد بدأت القافلة رحلتها في ١٤ كانون الأول (ديسمبر) وهوجمت بواسطة ٩ غواصات في ١٦ منه . واستمرت الهجمات حتى يوم ٢٣ ، وكانت المحصلة النهائية لهذا القتال الضاري بين الغواصات وسفن الحراسة والطائرات اغراق حاملة الطائرات يوم ٢١ ، واغراق مدمرة وسفینتي نقل ، مقابل اغراق ٥ غواصات

سفن الحراسة ، خاصة وأن إحدى سفن الحراسة الاصلية قطرت ناقلة بترول مصابة نحو جزيرة «ايسلندة» . وقد وصلت سفینتا حراسة اضافيتان ساهتا في إغراق غواصة ألمانية ، ولكن ذلك لم يحل دون إغراق ٧ سفن أخرى في تلك الليلة . ولهذا وصلت سفن حراسة جديدة في اليوم التالي من بينها مدمرتان استطاعتا اغراق غواصة أخرى ، وترتب على ذلك توقف الهجوم .

وقد أغرقت خلال تشرين الاول (اكتوبر) ١٩٤١ ، ٣٢ سفينة مجموع حمولتها ٥٧ ألف طن . أما في تشرين الثاني (نوفمبر) فأغرقت ١٣ سفينة فقط حمولتها ٦٢ ألف طن . وفي كانون الاول (ديسمبر) أغرقت ٩ سفن فقط حمولتها ٤٦ ألف طن . وقد جرت خلال هذا الشهر أكبر معركة فشلت فيها الغواصات الألمانية حتى ذلك الوقت

(دخلت ١٠ غواصات البحر المتوسط عبر مضيق جبل طارق بين شهري أيلول (سبتمبر) وتشرين الثاني (نوفمبر) ١٩٤١ واستطاعت أن تفرق حتى نهاية العام حاملة الطائرات «ارك رويال» والبارجة «بارهام» والطراد «كلكتا»، ولكنها أصبحت محاصرة داخل البحر المذكور لتعذر خروجها مرة اخرى نظراً لزيادة الحراسة المضادة للغواصات عند قاعدة جبل طارق) كما جرى تحويل البعض الآخر قبل ذلك إلى المحيط الشمالي لاعتراض القوافل البريطانية المتجهة إلى موافي الاتحاد السوفييتي الشمالية حاملة إليه المساعدات العسكرية التي كانت بريطانيا ترسلها إليه. ولذلك لم يستطع الاميرال «دونيتز» أن يخصص أكثر من ٥ غواصات بعيدة المدى لمهاجمة المياه الأمريكية في اواخر كانون الاول (ديسمبر) ١٩٤١، إلا أنها احرزت نتائج كبيرة في بداية عملياتها نظراً لأن السفن الأمريكية التي كانت تبحر قرب شواطئ الولايات المتحدة لم تغير اساليبها السائدة وقت السلم، وكانت المدن الساحلية الأمريكية لا تمارس بعد أي قيود اضاءة، فضلا عن أن السفن الأمريكية كانت تستخدم الموجات اللاسلكية العادية التي تستخدمها وقت السلم وتوضح في رسائلها المرسلة عبرها كافة التفاصيل المتعلقة بأوضاعها، ومن ثم كانت اجهزة الاستقبال بالغواصات تلتقط هذه الرسائل وتهديها بسهولة إلى أهدافها. ولذلك استطاعت ٣ غواصات فقط من الخمس غواصات العاملة في المياه الأمريكية أن تفرق خلال فترة عملياتها ١٧ سفينة حولتها ١٣٤ ألف طن، وارتفعت خسائر شهر كانون الثاني (يناير) ١٩٤٢ في الأطلسي كله نتيجة لذلك إلى ٦٢ سفينة حولتها ٣٢٧ ألف طن، معظمها كانت في المياه الأمريكية وركز هجوم الغواصات الألمانية خلال الشهور السبعة الاولى من عام ١٩٤٢ على ناقلات البترول في البحر الكاريبي، وبلغت جملة خسائر البريطانيين والأمريكيين في معركة الأطلسي خلال هذه الفترة ٥٦٨ سفينة جملة حولتها ٣,١١٦,٧٠٣ طن منها ٤٠٦ سفينة حولتها ٢,١٧٥,١٦١ طن أغرقت في المياه الأمريكية الواقعة غرب خط يبعد ٣٠٠ ميل عن السواحل الشمالية والجنوبية الأمريكية، ولكن غالبية السفن المغرقة كانت تسير منفردة، لأن ٥٣ سفينة فقط من جملة الـ ٥٦٨ سفينة التي أغرقت خلال الفترة المذكورة كانت تبحر ضمن قوافل جماعية، وقد أغرقت بالمقابل ٢١ غواصة، ٦ فقط منها قرب السواحل الأمريكية.

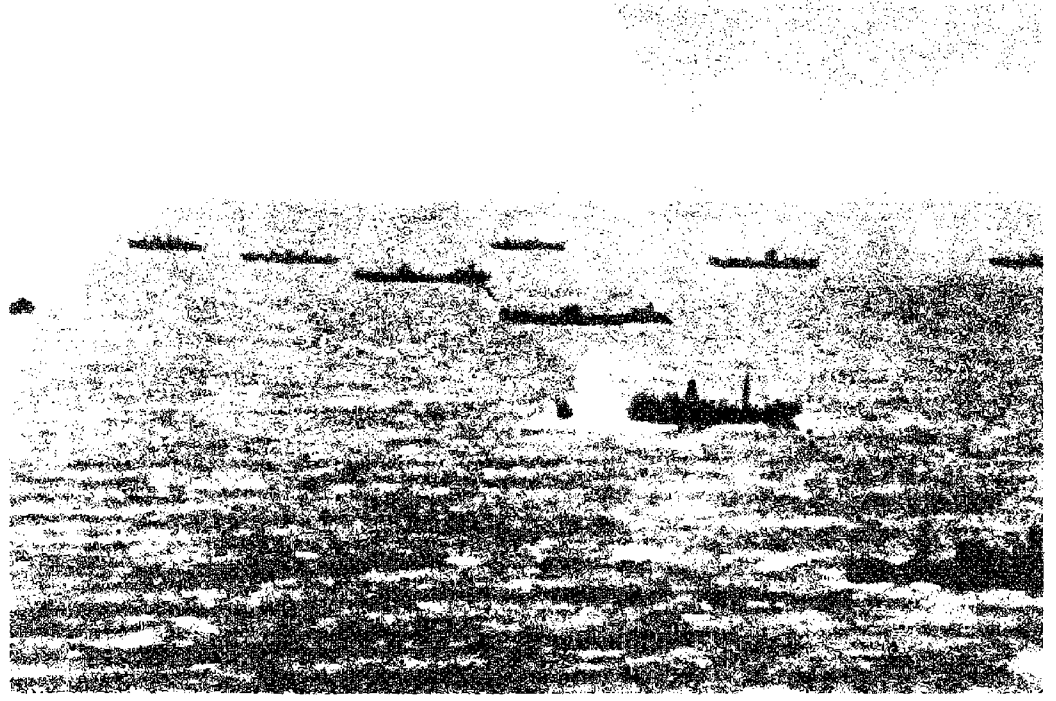

قافلة تموين حليفة تتعرض لهجوم الغواصات الألمانية

طناً للسفن المغرقة كلها، أي ما نسبته نحو ٤٣٪ من عدد السفن المغرقة وأكثر من ٥٠٪ من جملة حمولتها! على حين أن سفن السطح (البورج والطرادات والمدمرات) أغرقت ٢٢٢ سفينة فقط حمولتها ١,٠٦٨,٢٩ طناً. وهذا يوضح مدى اعتماد البحرية الألمانية على الغواصات كسلاح اساسي في مواجهة البحرية البريطانية التي لا تستطيع التفوق عليها في سفن السطح (خاصة بعد خيرة الحرب العالمية الاولى)، ويكشف في الوقت نفسه مدى خطورة سلاح الغواصات الألماني على امداد بريطانيا بحاجاتها ومجهودها الحربي.

وفي بداية عام ١٩٤٢ كان لدى الاميرال «دونيتز» نحو ٢٥٠ غواصة، منها نحو ١٠٠ غواصة عاملة، وبلغ الانتاج الشهري من الغواصات ١٥ غواصة.

وفي ١٢ كانون الاول (ديسمبر) ١٩٤١ عقد اجتماع لقيادة الغواصات الألمانية حضره «هتلر» وتقرر فيه توسيع عمليات الغواصات إلى المياه الأمريكية. وفي الوقت نفسه كانت بعض الغواصات قد حولت من قبل العمل في البحر الابيض المتوسط لدعم مجهود «رومل» في ليبيا عن طريق إضعاف البحرية البريطانية وعرقلة تعرضاتها للقوافل البحرية الإيطالية التي تمد قوات رومل باحتياجاتها المادية.

المائية.

وفي ٧ كانون الاول (ديسمبر) ١٩٤١ هاجمت اليابان قاعدة «بيرل هاربور» الأمريكية في المحيط الهادئ، ودخلت الولايات المتحدة طرفاً مباشراً في الحرب العالمية الثانية إلى جانب الحلفاء اعتباراً من ١١ كانون الاول (ديسمبر) ١٩٤١ بعد اعلان المانيا الحرب عليها تضامناً مع حليفها «اليابان». ومن ثم دخلت معركة الأطلسي مرحلة جديدة تماماً من حيث اتساع مدى العمليات، ودخول الاسطول الأمريكي المعركة (ومعه الطيران الأمريكي) طرفاً فعالاً إلى جانب الاسطول البريطاني. ويدل الجدول المرفق على الخسائر التي لحقت بالسفن البريطانية التجارية (وسفن الصيد) وسفن حلفاء بريطانيا وسفن الدول المحايدة منذ بداية الحرب في ٣ ايلول (سبتمبر) ١٩٣٩ حتى نهاية عام ١٩٤١ نتيجة مختلف نشاطات العدو البحرية، ويتضح منه مدى فاعلية وخطورة الدور الذي لعبته الغواصات الألمانية خلال هذه المرحلة:

ويكشف لنا هذا الجدول (الذي اورده تشرشل في مذكراته) أن الغواصات الألمانية أغرقت ١٠١٦ سفينة نقل وصيد من جملة ٢٤٢٣ سفينة أغرقت بمختلف الاسباب خلال الفترة المذكورة، وبلغت حمولتها ٤,٧٧٢,١٢٢ طناً من جملة ٨,٩٣٨,٨٢٨

واستمر هجوم الغواصات عنيفاً ببقية عام ١٩٤٢ ، ووصل إلى قته في شهر تشرين الثاني (نوفمبر) ، حيث أغرقت ١٠٩ سفن حملتها ٧٢٩ ١٦٠ طناً . وبلغت جملة خسائر الحلفاء خلال العام نتيجة هجمات الغواصات ١١٦٠ سفينة حملتها ٦,٢٦٦,٢١٥ طن ، مقابل اغراق ٨٥ غواصة ، وتبقى لدى «دويتشر» ٢١٢ غواصة عاملة من جملة ٣٩٣ غواصة يتألف منها اسطولها ، وذلك مقابل ٢٤٩ غواصة كانت لديه في بداية العام المذكور ، منها ٩١ غواصة عاملة . وهذا يوضح أن زيادة الانتاج في صناعة الغواصات الألمانية كانت تفوق بكثير نسبة الخسائر التي تلحق بها ، ومن ثم كان لا بد للحلفاء من تطوير وسائل حربهم ضد الغواصات وإلا انتهت كل مخططاتهم الحربية الخاصة بغزو أوروبا إلى فشل تام . ولذلك اعتبرت معركة الاطلنطي لها اولوية مطلقة خلال مؤتمر «الدار البيضاء» (كازابلانكا) الذي عقد في ١٤ كانون الثاني (يناير) ١٩٤٣ بين «تشرشل» و«روزفلت» في المغرب ، وتقرر فيه عدم الاكتفاء بسياسة دفاعية سلبية في مكافحة الغواصات ، وإنما الأخذ بسياسة هجومية مبادرة ، بالإضافة إلى تشديد وسائل حراسة القوافل وتطويرها تقنياً . ولذلك بدأت على الفور سلسلة من الغارات الجوية العنيفة ضد قواعد الغواصات المطلة على خليج بسكاي في فرنسا ، مثل «سان نازير» و«لورينت» ، إلا أن هذه الغارات المكثفة لم تؤد إلى نتيجة عملية تتعلق بتدمير الغواصات نظراً لمناعة ملاجئ الغواصات المبنية بالاسمنت المسلح والصلب وعدم قدرة قنابل الطائرات على اختراق سقفها .

وفي الوقت نفسه نظمت دوريات من قاذفات القنابل بعيدة المدى من طراز «ليبراتور» المجهزة بأحدث أجهزة الرادار والقادرة على العمل مدى ٢٣٠٠ ميل بحري من قواعد «بريطانيسا» و«ايسلندة» و«شمال» «ايرلندا» للبحث عن الغواصات ومهاجمتها سواء كانت هناك قوافل تسير في المحيط أم لا . وتعاونت كندا أيضاً في تنظيم الجهود المضادة للغواصات . هذا بالإضافة لبناء عدد من السفن المخصصة للعمل ضد الغواصات (فرقاطات) ، وسفن حراسة صغيرة ، وسفن شرعية ذات صاري واحد Sloops ، ومدمرات) جهزت بأطقم جيدة التدريب وذات كفاءة عالية . كما أعدت ٦ حاملات طائرات لمصاحبة القوافل الكبيرة والقيام بدوريات منتظمة ، وبذلك غطيت الثغرات المتبقية في المحيط الأطلسي ، والتي كانت خارج نطاق مدى الطائرات

العاملة من القواعد الأرضية .

وفي الجانب المقابل كان «دويتشر» يبذل جهوداً ضخمة (بالاستعانة بالخبراء الفنيين المختلفين) لتطوير الغواصات ووسائل هجومها سواء من حيث تجهيزها بأجهزة رادار متقدمة أو من حيث تنظيم التعاون بينها وبين دوريات الطيران التي تستطلع مواقع قوافل وسفن الحلفاء ، ورفع كفاءة أجهزة الاتصال بينها وبين الطائرات والقواعد الخاصة بها ، أو من حيث تصميم أجهزة تتيح للغواصة الاوكسجين اللازم لتشغيل محركاتها الديزل وهي تسير تحت سطح الماء «سركل» . كما جرى تزويد الغواصات ببعض المدافع الخفيفة المضادة للطائرات وبأنواع جديدة أكثر تطوراً (من الناحية التقنية) من الطوربيدات القادرة على إصابة السفن بفاعلية من مسافات أكثر بعداً من الأنواع الأولى .

ودخلت معركة الأطلسي مرحلتها الحاسمة خلال عام ١٩٤٣ واحتدم الصراع بين الطرفين ، ووصل حجم خسائر الحلفاء في كانون الثاني (يناير) ١٩٤٣ إلى ٣٩ سفينة حملتها ٢٠٣ ١٠٨ طن ، وفي شباط (فبراير) إلى ٦٣ سفينة حملتها ٣٢٨ ٣٥٩ طن ، وفي آذار (مارس) دارت معركة كبيرة بين «قطعان الذئاب» وإحدى القوافل المحمية بقوة استمرت خمسة أيام وليالي اسفرت في ٢٠ منه عن اغراق ٢١ سفينة حملتها ١٤١ ألف طن مقابل اغراق غواصة واحدة بواسطة قاذفة «ليبراتور» وإصابة اثنتين أخريين باضرار شديدة وانحائها إلى القاعدة ، مما رفع حمولة السفن المغرقة في الثلاثة أسابيع الأولى من الشهر المذكور إلى أكثر من نصف مليون طن . ولكن هذا الشهر كان نهاية الانتصارات الكبيرة الألمانية ، إذ بدأت بعد ذلك نسبة خسائر السفن في الانخفاض ونسبة خسائر الغواصات في الارتفاع نتيجة ازدياد فاعلية القاذفات بعيدة المدى في كشف مواقع الغواصات ومهاجمتها لاغراقها أو إجبارها على الغوص بعمق تحت سطح الماء .

وفي الوقت نفسه كانت التطويرات التقنية في صناعة الغواصات الألمانية تتطلب توفر وقت كاف لتعميمها واختبار فاعليتها ، لذلك لم تستطع هذه التطويرات الهامة (والتي كانت في بدايتها) أن تبدل من النتيجة النهائية للصراع التي حسمتها ضخامة الامكانيات الصناعية الأمريكية ، والسبق التقني البريطاني في الالكترونيات المتحقق منذ بداية الحرب (اجهزة الرادار) ، ولذلك بلغت خسارة

الغواصات في معركتين دارتا خلال شهر تشرين الاول (اكتوبر) ١٩٤٣ ست غواصات مقابل اغراق سفينة تجارية بريطانية واحدة ، وبلغت جملة الخسائر الألمانية في شهري ايلول (سبتمبر) وتشرين الاول (اكتوبر) ١٩٤٣ نحو ٢٥ غواصة مقابل اغراق ٩ سفن فقط . وفي تشرين الثاني (نوفمبر) اغرقت الغواصات في الأطلسي ٦ سفن فقط حملتها ٢٣ ألف طن ، وفي كانون الاول (ديسمبر) اغرقت ٧ سفن فقط حملتها ٤٨ ألف طن ، وذلك مقابل اغراق ١٦ غواصة خلال الشهرين المذكورين .

وبمقارنة هذه الأرقام بأرقام شهر آذار (مارس) ١٩٤٣ حيث استطاعت الغواصات أن تغرق في شمال الأطلسي وحده (كان التركيز الرئيسي هناك لكونه الطريق الرئيسي لقوافل الحلفاء المتجهة لبريطانيا حيث كان يجري الاعداد لغزو نورماندي) أن تغرق ٨٠ سفينة حملتها ٤٧٦ ٣٤٩ طناً مقابل فقدان ٦ غواصات فقط ، أصبح من الواضح لدويتشر استحالة الاستمرار في معركة الأطلسي بحشود الغواصات الكبيرة وباتباع تكتيكات «قطعان الذئاب» ، فسحب الكثير من غواصاته وارسل بعضها إلى المحيط الهندي لمعاونة اليابان والبعض الآخر إلى جنوب المحيط الأطلسي وجزءاً آخر على مقربة من الجزر البريطانية نفسها حتى تكون متعاونة مع الطيران بصورة فعالة .

وخلال شهر كانون الثاني (يناير) وشباط (فبراير) وآذار (مارس) ونيسان (ابريل) ١٩٤٤ اغرقت ٤٢ غواصة ، وقام «دويتشر» بسحب غواصاته من الأطلسي في ايار (مايو) بحيث لم يتبق له سوى غواصتين في المياه الأمريكية ومثلها في غرب افريقيا ، وركز جهوده في الدفاع المباشر عن القارة الأوروبية ضد الغزو المرتقب في بحر «الشمال» و«المانش» حيث كان نجاح الغواصات محدوداً للغاية بسبب النشاط الجوي المضاد الفعال للغاية . وهكذا انتهت معركة الأطلسي التي استمرت نحو ٤ سنوات كاملة ، تحملت بريطانيا والولايات المتحدة خلالها خسائر فادحة ، إلا أن ضخامة الانتاج الصناعي ووفرة المواد الخام لدى الحلفاء ، بالإضافة لامتلاكهم ميزات تقنية متطورة في الالكترونيات ، حسمت المعركة لصالحهم ويوضح الجدول التالي النتائج النهائية لحرب الغواصات الألمانية (التي ركزت في الأطلسي) .

الفترة	نتائج الغواصات	نتائج الالغام	نتائج سفن السطح	نتائج الطائرات	اسباب اخرى أو مجهولة	الجملة الوزن بالاطنات	عدد السفن
٩/٣ إلى ١٩٣٩/١٢/٣١	٤٢٣,٧٩٦ (١١٦)	٢٦٢,٦٩٧ (٧٩)	٦١,٣٣٧ (١٥)	٢,٩٤٩ (١٠)	٧,٢٥٣ (٤)	٧٥٨,٠٠٥	٢٢٤
١٩٤٠	٢,١٨٦,١٥٨ (٤٧١)	٥٠٩,٨٨٩ (٣٠١)	٥١١,٦١٥ (٩٤)	٥٨٠,٠٧٤ (١٩٢)	٢٠٢,٨٠٦ (١٠٠)	٣,٩٩٠,٥٤٢	١٠٥٨
١٩٤١	٢,١٦٢,١٦٨ (٤٢٩)	٢٢٩,٨٣٨ (١٠٨)	٤٩٥,٠٧٧ (١١٣)	٩٧٠,٤٨١ (٣٢٤)	٣٣٢,٧١٧ (١٦٧)	٤,١٩٠,٢٨١	١١٤١
(٥) الأرقام بين الأقواس خاصة بمدد السفن والأرقام الأخرى حمولات السفن بالاطنات .							
السنة	الغواصات الألمانية المفرقة العدد بالأرقام	سفن الحلفاء المفرقة بكافة الوسائل بما فيها الغواصات (الوزن بالآلاف الأطنان)	كيات أوزان السفن الجديدة الولايات المتحدة بريطانيا (الوزن بالآلاف الأطنان)	الجملة	كيات الأطنان في السفن سلباً وإيجاباً		
١٩٣٩ (٤ شهور)	٩	٨١٠	١٠١	٢٣١	٤٧٨ -		
١٩٤٠	٢٢	٤,٤٠٧	٤٣٩	٧٨٠	٣,١٨٨ -		
١٩٤١	٣٥	٤,٣٩٨	١,١٦٩	٨١٥	٢,٤١٤ -		
١٩٤٢	٨٥	٨,٢٤٥	٥,٣٣٩	١,٨٤٣	١,٠٦٣ -		
١٩٤٣	٢٣٧	٣,٦١١	١٢,٣٨٤	٢,٢٠١	١٠,٩٧٤ +		
١٩٤٤	٢٤١	١,٤٢٢	١١,٦٣٩	١,٧١٠	١١,٤٢٧ +		
١٩٤٥ (٤ شهور)	١٥٣	٤٥٨	٣,٥٥١	٢٨٣	٢,٣٧٦ +		
الجملة	٧٨٢	٢٣,٣٥١	٣٤,٦٢٢	٧,٨٦٣	١٩,١٣٤ +		

وقد نص قانون الحياد الأميركي لعام ١٩٣٥ ، بصفة مطلقة ، على تحريم اعطاء القروض والتسهيلات الائتمانية للدول المتحاربة في سبيل التسليح . ثم استبدل هذا القانون بعد سنتين بقانون جديد هو قانون الحياد الصادر في ١ أيار (مايو) ١٩٣٧ . وكان لهذا التشريع الأخير مظهران أساسيان : أولهما « سياسي » إذ يعدل نظام الحياد الأميركي التقليدي الذي لم يستطع المقاومة تجاه ظروف ومغريات الحرب العالمية الأولى ، والثاني « اداري » إذ انه يقيم نظاماً وظيفياً للحياد على أساس إنشاء رقابة على الشركات الخاصة لصناعة وتجارة الأسلحة . ويجبر هذا القانون منتجي العتاد الحربي على تسجيل أنفسهم في وزارة الخارجية ، وعلى الاحتفاظ بسجل للمنتجات الجاهزة . كما أنشأ القانون « مجلساً وطنياً للرقابة على الأسلحة » . ويدخل القانون تلقائياً حيز التنفيذ إذا أعلنت حرب في أوروبا ، كما أنه يعتبر نافذاً في حالة وجود حرب غير معلنة إذا أصدر رئيس الولايات المتحدة تصريحاً بوجود حالة حرب . ولكن قيام الحرب العالمية الثانية قلب قواعد

(١٥) الإعارة والتأجير

كانت الولايات المتحدة الأميركية فيما بين الحربين العالميتين تتشدد في تطبيق مبدأ الحياد الأميركي الذي أعلنه الرئيس جيمس مونرو الى الكونغرس بتاريخ ٢ كانون الأول (ديسمبر) ١٩٢٣ . وقد أدى توسع انتاج الأسلحة الحربية في فترة ما بين الحربين وتصديره الى الخارج بأساليب مختلفة الى قيام الكونغرس الأميركي باصدار قانون الحياد لعام ١٩٣٥ الذي قصد به تطبيق نظام للحياد الدولي يكون أشد من النظام الذي أقرته اتفاقيتنا لاهاي (١٨٩٩) و (١٩٠٧) ، حيث أن نصوص هاتين الاتفاقيتين لا تمنع الأفراد والشركات الخاصة من تصدير الأسلحة والذخائر وكل ما يتعلق باحتياجات الجيوش البرية أو الأساطيل البحرية للدول المتحاربة أو لأي منها . وهذا التفسير هو الذي جعل الحلفاء في الحرب العالمية الأولى يشتركون من الشركات الخاصة الأميركية كيات من السلاح ، قدرت (فيما بين عامي ١٩١٤ و ١٩١٧) بحوالي سبعة ملايين دولار .

وهكذا تؤكد معركة الأطلسي مدى خطورة الغواصة الحديثة كسلاح هجومي ، خاصة متى كانت مجهزة بمعدات متطورة تسمح لها بالسير تحت سطح الماء مسافات كبيرة ولديها وسائل الكترونية متطورة ، ومدى قدرة الطيران على مكافحة الغواصات باعتباره افضل وسائل القتال ضد الغواصات ، وانه في حالة تقارب الاطراف المتحاربة في المستوى التقني والكفاءة القتالية واساليب القيادة الاستراتيجية والتكتيكية تحسم الموارد الاقتصادية والطاقت الصناعية نتائج المعارك بالنسبة للطرف الذي يملك التفوق الكمي في هذه الموارد والطاقت . ولقد بنت المانيا خلال الحرب العالمية الثانية ١١٦٢ غواصة فقدت منها ٧٨٢ غواصة لاسباب مختلفة ، وجندت ٤٠٩٠٠ رجل للعمل بسلاح الغواصات غرق أو قتل منهم ٢٨ ألفاً وأسر ٥ آلاف ، ولكنهم الحقوا بالحلفاء خسائر فادحة في السفن والرجال ، بلغت جملتها أكثر من ١٣ مليون طن من السفن ونحو ٣٠ ألف من رجال البحرية التجارية البريطانية .

(٦) أطلانطا (حملة) ١٨٦٧
(انظر الملحق في نهاية الموسوعة)

ذلك الحين ان القادة العسكريين لم يعد بإمكانهم التضحية بعامل المفاجأة في الحرب ، وجاء استخدام قبلي هيروشيما وناغازاكي الذريتين ليؤكد ذلك . وليس من المنتظر الآن - بعد تطور الاسلحة الاستراتيجية النووية الهجومية وتطور وسائلها المختلفة كالصواريخ عابرة القارات ، والغواصات النووية ، وتطور مفاهيم الحرب الخاطفة الحديثة التي يعتمد نجاحها على عنصر المفاجأة الثمين - العودة الى تطبيق فكرة الانذار المسبق . واذا كان هناك من أمل في العودة اليها ، فإن ذلك لن يكون - على الأرجح - إلا بعد أن يعاني العالم تجربة حرب نووية حقيقية مدمرة .

(٣) أعماس (يوم)

(انظر لإقادية) .

(٨) الإغارة

هي عمل قوة خاصة يتم تسليحها وتدريبها بشكل خاص ، لتنفيذ واجب محدد . وتعتمد الإغارة على عامل المباغتة لتوجيه ضربة قوية لتنفيذ المهمة بسرعة قبل ان يتمكن الخصم من القيام بردود فعل منظمة .

والإغارة من العمليات الخاصة التي يعتمد فيها النجاح على مجموعة من المبادئ والمعطيات اهمها : الاستطلاع الجيد للهدف ، ومتابعة الاستطلاع وجمع المعلومات حتى بداية تنفيذ العملية اذا امكن ، والتحضير الجيد للمعركة - او للإغارة ، وانتقاء العناصر المنفذة انتقاء دقيقاً يتوافق مع الواجب او المهمة ، ودراسة طبيعة أرض منطقة الهدف ، ودراسة الهدف دراسة دقيقة ، وتحديد افضل السبل لاستخدامها، وتحديد حساب انواع الاسلحة والاعتدة والتجهيزات الضرورية للعملية بدقة ، وصنع نموذج يشابه منطقة الهدف والهدف ، واجراء الدراسة العملية للواجب ، واجراء تجربة او مجموعة من التجارب في جو اقرب ما يكون الى الجو الحقيقي للإغارة ، وتحديد وقت التنفيذ بعد الاخذ بعين الاعتبار العوامل الجوية والفترة الضرورية للتنفيذ ، ودراسة طريقة الانسحاب وانتقاء الطريقة المأمونة . برأ وبحراً وجواً ، واتخاذ تدابير الأمن الضرورية ، وعزل العناصر التي ستقوم بالتنفيذ خلال فترة

المجتمعات القديمة تلتطيف جو التناقضات فيما بينها منذ فجر التاريخ الحضاري . ومن الشواهد البارزة على ذلك ، ان القانون الروماني ، في محاولة لتحديد اللجوء الى الحرب ، تطلب اصدار انذار نهائي Ultimatum الى الخصم تحدد فيه طلبات معينة ان حققها توقف جميع الاعمال التي من شأنها المساس به . (انظر انذار نهائي) . كما ان الاسلام ، ابان الفتوحات ، عرف نظاماً مشابهاً اذ كان الرسول (صلى الله عليه وسلم) والخلفاء وامراء الجيوش يوجهون الرسل الى البلاد المجاورة يطالبونها بدخول الاسلام ، او دفع الجزية ، والا فالسيوف ، وذلك دون تحديد مهلة لبدء القتال حفاظاً على عنصر المفاجأة في الحرب . واستمر العمل بهذا التقليد في العصور الوسطى ، فكان يسبق قرار اعلان الحرب انذار مدته ثلاثة أيام في العادة . ثم اخذ العمل به يقل شيئاً فشيئاً بالرغم من اصوات المعارضة التي كان يطلقها الشراح المشهورون في تلك الحقبة من الزمان . ذلك ان الاعلان وتحديد زمن نشوب الحرب ، بالنسبة الى رجال القانون ، كان يتضمن بدهة معرفة الزمن الذي جرى فيه الاضرار بالافراد والممتلكات والمصالح التجارية . وبالنسبة الى رجال الفكر الانساني ، كان الاعلان يمثل فرصة كافية لتلافي الحرب واللجوء الى الوسائط السلمية لحل المنازعات . اما بالنسبة الى القادة العسكريين فكان الاعلان يعني التضحية بعامل المفاجأة ، وهو عامل فعال في تحقيق النصر .

وقد حقق رجال القانون ورجال الفكر الانساني - الذين استمروا في المطالبة بضرورة الحفاظ على تقليد الاعلان الرسمي للحرب عبر القرون - نصراً مؤقتاً في بداية القرن العشرين ، وأثمرت جهودهم في مؤتمر هاغ الثاني للسلام Second Hague Peace Conference الذي تبني معاهدة هاغ الثالثة في سنة ١٩٠٧ التي اشترطت توجيه انذار مسبق واضح في صورة اعلان مسبب بالحرب ، او إنذار نهائي Ultimatum يتضمن اعلاناً مشروطاً باللجوء الى القتال Conditional declaration of War .

وقد تقيدت غالبية الدول بهذه المعاهدة في الحرب العالمية الاولى . ولكن ذلك لم يستمر ، وبدأ التحلل منها في الحرب العالمية الثانية بقيام المانيا بشن هجومها على بولندا في سنة ١٩٣٩ ، وعلى الاتحاد السوفياتي في سنة ١٩٤١ ، وقيام اليابان بأولى اعمالها العدائية في ٧ كانون الاول (ديسمبر) ١٩٤١ كذلك بدون انذار سابق . واصبح واضحاً منذ

الحياد الأميركي هذه رأساً على عقب ، فحتى قبل الهجوم الياباني المفاجيء على مرفأ بيرل هاربر الذي سبب دفع الولايات المتحدة الأميركية الى دخول الحرب ، كانت الشركات الأميركية ترسل العتاد الحربي الى انكلترا بموافقة ضمنية من الحكومة الاميركية . كما أنه بموجب مذكرات متبادلة بين الحكومتين الأميركية والانكليزية بتاريخ ٢ أيلول (سبتمبر) ١٩٤٠ ، تم نقل ٥٠ مدمرة أميركية الى انكلترا مقابل إنشاء قواعد أميركية بحرية رجوية على الأرض الانكليزية . وتخلصاً من مضايقات نظام الحياد الذي لم يعد متفقاً مع سياسة التدخل الأميركي الجديدة التي تكشفت مع بداية الحرب ، فقد ظهر القانون الشهير الصادر خلال شهر آذار (مارس) ١٩٤١ والمسمى بقانون الاعارة والتأجير ، والذي يخول رئيس الولايات المتحدة «السلاح بارسال الأسلحة الدفاعية الى أية حكومة يرى أن الدفاع عنها حيوي بالنسبة للولايات المتحدة ، وكذلك السلاح ببيع أي نوع من الأسلحة الدفاعية إلى أية حكومة أو نقل هذه الأسلحة إليها أو منحها إياها على سبيل الاعارة» .

واستناداً الى هذا القانون ، وزعت الولايات المتحدة خلال الحرب العالمية الثانية الأسلحة الحربية ومختلف أنواع العتاد الحربي على ٤٨ دولة . وقدرت قيمة الأسلحة التي شملها قانون الاعارة والتأجير بـ ٤,٨ مليار دولار ، منها ٣٢ مليار دولار لانكلترا حيث أخذت حصة الأسد ، و ١١ ملياراً للاتحاد السوفياتي ، و ٣ مليارات لفرنسا، و ٢,٥ مليار إلى دول أخرى .

(١) إعتداء

(انظر عدوان) .

(٦) اعلان الحرب

قرار سياسي رسمي تتخذه الدولة ، نتيجة معطيات دولية خطيرة ، ويترتب عليه استخدام القوة العسكرية المسلحة ضد دولة او مجموعة من الدول الاخرى ، والدخول معها في شكل من اشكال الصراع الدولي ، هو الحرب . وكان تنفيذ هذا القرار ، في العصور القديمة ، يسبقه توجيه انذار الى الخصوم قبل بدء القتال . وقد نشأ هذا التقليد نتيجة محاولات

التحضير للاغارة ، وتعيين قادة العملية من الضباط الاكفاء الذين يتوفر فيهم الخيال الحصب والشجاعة في مجابهة الخطر والمبادأة والقدرة على قيادة الرجال . ويختلف حجم قوة الاغارة باختلاف طبيعة الهدف ، ووفقاً للواجب او المهمة المطلوب تنفيذها . ولكن حجم هذه القوة يتراوح عادة بين الجماعة والسرية . وقد يصل احياناً الى مستوى الكتيبة أو اللواء .

وتعتمد الاغارات الصغيرة في تسليحها على الاسلحة الفردية الرشاشة ، والقنابل اليدوية والمتفجرات . وكلما زاد حجم القوات القائمة بالاغارة ، والعمق الذي تتم فيه ، كلما زادت الوسائط ، حتى تصل احياناً إلى مستوى وسائط كتيبة مدرعة أو لواء مدرع .

وتجهز قوة الاغارة عادة باكثر من وسيلة إشارية للمحافظة على الاتصال مع قاعدة عملياتها ، والقيادة المسؤولة عنها . وتقسم قوة الاغارة - بصورة عامة - الى ثلاث مجموعات او اكثر : أ - مجموعة الحماية . ب - مجموعة الاقتحام . ج - المجموعة المكلفة بالتنفيذ . وتقسم مجموعة الحماية احياناً الى زمر للإمسك بمحاور الاقتراب وعزل الهدف عن كل تدخل خارجي . كما تقسم مجموعة الاقتحام أيضاً الى زمر حسب طبيعة الهدف . وتقوم مجموعة التنفيذ بعملها ، عند احتلال جميع الزمر لاهدافها ثم تقوم بالانسحاب بنظام عكسي ، إذ تنسحب مجموعة التنفيذ اولاً ، وتتبعها مجموعة الاقتحام فمجموعة الحماية .

وتختلف الاهداف التي يمكن اسنادها لقوة الاغارة ، اختلافاً كبيراً . وان من بعض الاهداف التي يمكن لقوة الاغارة ان تستهدفها ما يلي : إغارة الاختطاف - للحصول على شخصية قيادية - سياسية او عسكرية - مثل عملية اختطاف موسوليني او محاولة اختطاف رومل . الحصول على بعض الاسرار العسكرية - الاغارة على المراكز القيادية ، او القيادات الخلفية . الحصول على نماذج اسلحة متطورة - عملية اختطاف اجهزة رادار او اجهزة لاسلكية او قطع مدفعية او صواريخ معينة . الحصول على بعض اسرار الصناعات الحربية - كعملية الماء الثقيل في الترويج خلال الحرب العالمية الثانية . تدمير بعض الاهداف العامة - مواقع مدفعية ، قواعد صواريخ ، مطارات جيدة الترميم . يتم تنفيذ الاغارة بعد ان تحتل عناصر الحماية مواضعها ، وذلك بفتح نيران غزيرة على عناصر الحراسة او مخافر العدو ، ثم تبدأ بقية الزمر عملها

عمليات آخر . ويتم تنفيذ مرحلة التقرب في هذه الحالة اما باستخدام الطائرات لنقل المظليين ، او الطائرات العمودية ، عندما تكون القوات منقولة جواً . واما عن طريق البحر . وتستخدم في هذه الحالة عادة وحدات المغاوير البحرية . ومن الممكن استخدام وسائل النقل البرية اذا كان مسرح العمليات متصلاً .

وتبدأ مرحلة التنفيذ منذ لحظة احتلال زمر الحماية لمواقعها ، وتنتهي بانسحاب هذه الزمر واعطاء إشارة انتهاء الاغارة . وتتميز هذه المرحلة بقصر مدتها الزمنية والتي تتراوح بين الدقائق القليلة وبين الوقت المحتمل لتدخل القوات الاحتياطية للعدو . وتختلف مدة هذه المرحلة تبعاً لطبيعة ارض العملية ، وطبيعة الهدف ، وقوة الحراسة المنظمة لحمايته ، والواجب المحدد لزمرة التنفيذ (تدمير ، اختطاف الخ) .

وتشمل مرحلة الانسحاب نقل عناصر الاغارة والعودة بهم الى قاعدتهم . ويتم الانتقال والعودة إما باستخدام وسائل النقل ذاتها ، واما باستخدام وسائل تبادلية تحدد وينظم الالتقاء بها بصورة مسبقة . وقد يتم الانسحاب بانضمام قوة الاغارة الى الانصار او القوات الصديقة المتواجدة على مسرح العمليات في حال وجود اتصال ارضي .

ان الاثر المعنوي الذي يتركه نجاح الاغارة قد يفوق في خطورته كل اثر مادي او خسارة تلحق بالعدو ، لاسيما عندما تكون اهداف الاغارة واقعة في قلب بلاده ، او في وسط تنظيماته القتالية . ولكن بقدر ما يساعد نجاح الاغارة على احباط الروح المعنوية للقوات المعادية ، فان من شأن الفشل ان يرفع من روحه المعنوية لدرجة عالية . ولهذا فان الاعداد الجيد ، والتنفيذ الدقيق ، والانسحاب المضمون ، من الامور التي يجب الاخذ بها بصورة اساسية في كل مرحلة من مراحل العملية .

وواضح بعد ذلك انه قد تنظم اغارات خاصة هدفها الاول هو تحطيم الروح المعنوية للعدو و «تشتيت قواته» . وقد تستخدم هذه الاغارات سواء في الحروب التقليدية او في الحروب الثورية . وقد برهنت التجارب على انه كلما كان عمل قوة الاغارة أكثر عمقاً داخل بلاد العدو كلما كان الاثر النفسي أكثر خطورة ، وذلك لانه يترك شعوراً عاماً بفقد «عامل الأمن» ، وتوفير القدرة عند العدو على «حرية العمل» .

لقد جاء التطور التقني ، والتوسع في استخدام الاجهزة الالكترونية ، والتحصين الكبير في وسائل النقل الجوي (طائرات شراعية - طائرات نقل -

(الاغارة الصاخبة) . ولكن بالامكان ان تبدأ الزمر عملها قبل ان تستثير انتباه العدو ، وتقوم بتنفيذ واجبها ، ثم تنسحب بعيداً عن الهدف دون ان تبدأ بفتح النار (الاغارة الصامتة) . وتستخدم زمر الاغارة في مثل هذه الحالة الاعداء والاسلحة البيضاء للقضاء على عناصر الحراسة (سكاكين ، حبال) . كما تستخدم المتفجرات الموقوتة والالغام ذات الانفجار المحكم أو المتأخر . كما انه من المحتمل أيضاً ان تبدأ الاغارة صامته ثم تتحول الى اغارة صاخبة ، بحيث لا يتم فتح النار من قبل مفارز الحماية إلا عند اكتشاف العدو لزمر الاغارة ويبدأ العمل على تأخيرها أو إعاقتها عن تنفيذ الواجب ، وعند ذلك تفتح زمر الاغارة نيرانها لاسكات مقاومة العدو وايقاف تدخله . واهدف من ذلك كله تأخير استئثار العدو اطول فترة زمنية ممكنة ، وكسب الوقت قدر المستطاع ، مما يوفر فرصاً افضل لتحقيق المباغتة والانسحاب بعيداً عن الهدف قبل تدخل قوات العدو الاحتياطية . والاغارة الناجحة هي الاغارة التي يتم فيها تنفيذ الواجب والانسحاب بعيداً عن منطقة العملية قبل أن يشعر العدو بحدوث الاغارة بحيث يتم التعرف على الاغارة فقط من خلال آثارها ونتائجها . وان التحضير الجيد والتنفيذ الدقيق يجعل تنفيذ مثل هذه الاغارات - حتى في فترات القتال - أمراً ممكناً .

وقد تأخذ الاغارة شكل هجوم مباغت على نطاق واسع بهدف احتلال موقع حصين او مركز استراتيجي هام بغية تحسين الوضع الدفاعي العام ، أو التمهيد لهجوم واسع من القوات الارضية . وتكون هذه الاغارة لصالح القوات الصديقة ويتم تنسيق التعاون معها . وفي مثل هذه الحالة ، فان قوة الاغارة لا تقوم بالانسحاب بعد تنفيذ عملياتها وانما تثبت بالارض ، وتنظمها دفاعياً ، وتقوم برد الهجمات المضادة ريثما تصل القوات الصديقة المتقدمة جيبياً . وعند ذلك اما ان تنضم قوة الاغارة الى القوات الارضية واما ان تعمل على تسليم المنطقة التي تم احتلالها وتعود الى قاعدة عملياتها استعداداً للقيام بعمليات اخرى .

يقسم عمل الاغارة من حيث التنفيذ الى ثلاثة مراحل : مرحلة التقرب حتى الهدف ، مرحلة التنفيذ ، مرحلة الانسحاب . وتبدأ مرحلة التقرب اعتباراً من لحظة مغادرة قاعدة الانطلاق وحتى وصول زمر الحماية الى مواقعها . وقد تكون قاعدة الانطلاق بعيدة جداً عن مسرح العمليات بحيث يتم الانتقال من اقليم الى اقليم ، او من مسرح عمليات الى مسرح

طائرات عمودية) فساعد على توسيع مسرح المعركة ، وتجاوز العوائق الارضية ، والحوجز الصعبة ، حتى اصبح مسرح العمليات بين القارات شبه متصل ، وهذا اصبح باستطاعة القوات الخاصة ممارسة عملياتها في كل موقع . وفي كل مكان من مسرح العمليات ، واصبح تنفيذ اعمال الاغارة من الامور الاكثر شيوعاً حتى انه لم تحدث معارك كبرى حديثة إلا ورافقتها مجموعة من اعمال الاغارة . ومن المتوقع - حتى في حالة استخدام اسلحة التدمير الشامل - الاستمرار في اعمال الاغارات ، والتوسع في تنفيذها . ان تنفيذ الاغارة في عمق ترتيب مسرح العمليات او في قلب بلاد العدو ، يتم بواسطة وحدات خاصة على درجة عالية من الكفاءة والتدريب ، ولكن اتساع مسرح العمليات ، وتعدد اهداف الاغارة ، جعلها بامكان الوحدات والتشكيلات ممارسة هذا النوع من اعمال القتال في مختلف الظروف . وان وضوح اساليب « الاغارة » وطرق عملها قد ساعد الى حد بعيد على تطوير مفهوم الاغارة ، والتوسع في تنفيذها .

ان الاغارة من العمليات القديمة جداً والتي عرفها تاريخ الحرب منذ أزمنة السحيقة. ولكن تطور فن الاغارة يعود بالدرجة الاولى الى العرب المسلمين . ولقد كان العرب في جاهليتهم يتقنون عمل الاغارة (الكر والغر) ، ويمارسون جميع اعمالهم القتالية ضمن مفهومها . وان معارك العرب في الجاهلية وحتى أيامهم الكبرى قد نفذت ضمن اطار تجمع القبائل ولكن بمفهوم الاغارة . وعندما تطور الامر بعد الاسلام وبدأت العمليات الهجومية تكنسب طابع « الصدمة » لم يتخل العرب عن اسلوبهم التقليدي ، وبذلك تميزت اعمالهم القتالية بالمرونة ، وتابعوا استخدام الاغارة في كل موقف ملائم ، وكانت ضرباتهم المباغتة عاملاً رئيسياً في تحطيم ارادة القتال عند خصومهم . وقد وضع العرب المسلمون من خلال صراعاتهم الدائم وتجاربهم القتالية الاسس والقواعد الواجب تطبيقها لنجاح الاغارة . وأخذها عنهم البيزنطيون والغرب والتزموا بتطبيقها .

استمر استخدام الاغارة في الحروب تبعاً للمواقف ولكن في إطار محدود ، ثم جاءت الحرب العالمية الاولى كصراع بين كتل كبرى . ورافق ذلك جمود في مرونة القوات . وانعكس ذلك على العمليات الخاصة ، فأصبح أفق الاغارة محدوداً ، واصبحت واجبات الاغارة بدورها محددة لا تتجاوز أفق مسرح العمليات لاخطاف أسير او الاغارة على سلاح او مركز قيادة . وكان الفشل الذي

أصيب به عدد من عمليات الاغارة - بسبب اتصال القوات وتشابكها - سبباً في الاقلال من استخدامها حتى الحدود الدنيا . كما أن هذا الفشل ، والخوف من نتائجه في هبوط الروح المعنوية للقوات دفع الى تنسيق عمليات الاغارة والاشراف على الاعداد لها من قبل أعلى سلطة في مسرح العمليات . واستمر الأمر كذلك حتى جاءت الحرب العالمية الثانية وجاء معها اقتحام البعد الثالث (الجو) ، وتساقطت المواقع الثابتة ، واصبح بامكان القوات المحمولة جواً الوصول الى كل مركز في مسرح العمليات . واكتسبت العمليات الخاصة ، وفي طليعتها الاغارة ، اهمية كبرى . وليست عملية احتلال قناة « البرت » والهجوم على قلعة « ايبين إيميل » ، والتي كانت مقدمة لانهايار مقاومة الجبهة الغربية وبداية للعمليات الارضية الواسعة فيها ، سوى إغارة تم تنفيذها بأسلوب متطور وامكانيات متطورة . وقد استمرت اعمال الاغارات ، ورافقت عمليات الحرب العالمية الثانية كلها تقريباً . وهناك عمليات اكتسبت شهرة خاصة في تاريخ الحرب العالمية الثانية . اما بسبب اهمية الهدف الذي عملت قوة الاغارة على التعامل معه ، أو بسبب الاعداد الجيد والتحضير الدقيق والتنفيذ الرائع الذي رافق عملية الاغارة في جميع مراحلها . ولعل من ابرز هذه العمليات واكثرها شهرة : إغارة ديبب ، وملحمة الماء الثقيل ، وإغارة برونيقال ، ومحاولة اختطاف رومل ، واختطاف موسوليني .

ومهما كانت أهمية الاغارة في الحرب التقليدية ، فانها تبقى عملية خاصة محدودة الهدف بالنسبة إلى العمليات العسكرية الاخرى . ولكنها تعتبر في حرب العصابات عملية اساسية مثل الكمين والدورية والتخريب ... الخ . (انظر حرب العصابات) .

(٨) الاغارة على مقر رومل ١٩٤١

كان للنجاحات الباهرة التي حققها المارشال رومل في شمالي افريقيا في عام ١٩٤١ تأثير معنوي سي على قوات الحلفاء ، وعلى القوات البريطانية بصورة خاصة ، كما كان لها تأثير معنوي إيجابي بين صفوف قوات الفيلق الافريقي وقوات المحور بصورة عامة . واصبح الجنود الالمان يعتقدون انهم لن يخسروا معركة واحدة طالما أن رومل هو الذي يتولى قيادتهم . لذا اخذت قيادة الحلفاء في مصر بدراسة الموقف، ووجدت ان اختفاء رومل من مسرح

الاحداث سيشكل كسباً معنوياً كبيراً لقوات الحلفاء مقابل احداث شرح معنوي في اوساط مقاتلي المحور ولهذا تم التخطيط لاغارة يمكن بواسطتها القضاء على رومل وهو في وسط مسرح عملياته .

وتبع هذا القرار مرحلة من دراسة الموقف والاستعداد لتنفيذ العملية مع استطلاع دقيق لمقر قيادة رومل والطرق المؤدية اليه وتدريب قوة الاغارة على تنفيذ الواجب . وعندما انتهت الاستعدادات أصبح بالامكان تحديد الوقت المناسب لتوجيه الضربة بشكل مباغت والوصول الى مقر رومل واختطافه أو قتله . وكان الهدف الذي توفرت المعلومات عن وجود رومل به هو يبدأ - ليتوريا Beda - Littoria على مسافة ٣٢٠ كم خلف خطوط الجبهة الالمانية المتقدمة . وكان لزاماً على قوة الاغارة أن تخترق القرية من سيرين ، حيث يصادفها الى اليمين عنبر الحبوب، ثم يأتي بعده صف من البيوت المؤلفة من طابق واحد، وعند نهاية البيوت يظهر مبنى من طابقين تحيط به أشجار السرو التي تلي ظلها على المنطقة فتظهرها موحشة قائمة . وكانت القوة المكلفة بالاغارة على هذا الهدف تضم ثلاثين مقاتلاً من المغاوير بقيادة العقيد جوزيفي كيبس (حامل وسام الصليب العسكري وابن أمير البحر السير روجر كيبس قائد قوات المغاوير لمدة ١٢ شهراً في الحرب العالمية الثانية) .

وقام جوزيفي كيبس بالاشراف على تدريب قوة الاغارة ، واختار افرادها من لواء خيالة الحرس الملكي الذي كان الالمان يطلقون عليه اسم « القطعات البريطانية الشهيرة » وعندما انتهت الاستعدادات تم توجيه ضابط اسمه جون هيزلدون بمهمة البقاء في منطقة العملية ، وجمع المعلومات ، في انتظار وقت التنفيذ لقيادة قوة الاغارة نحو هدفها . وتقرر ان يتم تنفيذ الاغارة في ليل ١٧ - ١٨ تشرين الثاني (نوفمبر) ١٩٤١ ، وكان جون هيزلدون قد وصل الى منطقة العملية ، واخذ في التجول حول الهدف وهو يرتدي ثياباً عربية دون أن يثير شكوك أحد . وتقدمت غواصة بريطانية حتى منطقة قريبة من الساحل . وانزلت قوة الاغارة واستقبلها جون هيزلدون ، وقادها في اتجاه هدفها بصمت وسرية حتى وصلت الى مقر رومل .

وقد حاول افراد قوة الاغارة اقتحام المبنى من النوافذ او الباب الخلفي ولكنهم فشلوا في ذلك ، وعندما تقدم العقيد جوزيفي ومعه جون والمقدم بلانك الى الباب الرئيسي ، وكانت عقارب الساعة تشير الى منتصف الليل ، وقرع باب المبنى في الوقت

أعاقته عن متابعة نشاطه فتوقف . ثم أخذت أصوات إطلاق النيران في التراجع ولم يلبث الصمت حتى عاد تدريجياً ليخيم على المبنى .

ونظراً لمقتل وجرح ضباط العملية ، فقد تولى أحد العرفاء القيادة لتنظيم الانسحاب مع بقية مجموعة الاغارة . وكان النقيب الذي سقط جريحاً الى جانب العريف يدرك صعوبة الوصول حتى نقطة الازدلاف ، فقد اعطى العريف القبلتين اليدويتين الباقيتين معه ، وأمره بتدمير جهاز التيار الكهربائي وقام العريف بتنفيذ الأمر ، ثم أسند النقيب الى جذع شجرة ، وحققه بمحطة مورفين وتركه تنفيذاً لأمره ومضى بقيادة المجموعة في اتجاه نقطة الازدلاف . وكانت هذه النقطة تقع على بعد ثلاثين كيلومتراً من المبنى الذي نفذت فيه الاغارة . ووصلت المجموعات بصورة متفرقة الى نقطة الازدلاف . وتولى المقدم بلانك قيادة من بقي على قيد الحياة . وكان من المقرر ان تصل إحدى وسائل النقل لإرجاع مجموعة الاغارة الى قاعدتها ولكن رداءة الاحوال الجوية تدخلت فأعاقت وصول واسطة النقل ، ولم يبق على مجموعة الاغارة سوى الاعتماد على قوتها الجسدية للاتحاق بقواتها .

وبدأ المقدم بلانك بتنفيذ المخطط مع صباح ليلة الاغارة، ولكن مفارز من القوات الالمانية والايطالية اصطدمت بقوة الاغارة واشتبكت معها في قتال استمر ساعتين ، واعطى المقدم بلانك أوامره بالانسحاب بصورة افرازية في اتجاه الجبل الأخضر ، وهكذا تفرقت المجموعة الى زمر صغيرة وانطلقت في الاتجاه الجديد الذي حدد لها . ولم تكن عملية الانسحاب حتى الهدف الجديد سهلة ، فقد أنتشرت الدوريات الايطالية والالمانية منذ الفجر التالي للاغارة ، واخذت في البحث عن المغاور في كل مكان ، عبر الأودية وفي المغاور ، وعند كل نقطة يحتمل الاختفاء فيها ، وكثيراً ما مرت هذه الدوريات على مسافة قريبة جداً من بعض مفارز المغاور ، حتى ان المقدم بلانك ذاته تعرض مرات عديدة لخطر الوقوع في قبضة الدوريات الالمانية - الايطالية .

وخلال عملية الانسحاب لم يكن في قبضة المغاور من المواد التمريضية إلا كمية محدودة جداً من « تعيين الطوارئ » . وقد تم استخدام هذه المواد بتقنين شديد ، واصاب افراد الاغارة الجوع والمعطش في صحراء قاحلة لا يتوفر فيها طعام او ماء ، وكان كل ما امكن العثور عليه في إحدى المرات (عزلة) شاردة ، فذبحها بعض افراد المغاور ، ولشدة الجوع أقبل بعضهم على أكل لحمها نيئاً ، وقد



الفيلا التي هاجمها الكوماندوس البريطانيون

واستمر تبادل إطلاق النار ، فأسرع الضابط الذي كان يرافق جوفري وطلب الى العريف الذي كان يطلق النيران الانسحاب وقذف قتاله اليدويه ، وخيم الصمت على الغرفة . وحمل العقيد جوفري الى خارج الغرفة ولكنه لم يلبث ان فارق الحياة بعد دقائق قليلة .

وكان بقية افراد الاغارة يتابعون قذف قنابلهم داخل المبنى من أي باب أو نافذة أو فتحة . وكان المقدم بلانك خلال ذلك يسرع بالعمل حول المبنى لمتابعة تنفيذ العملية واصابه رصاصة في قدمه

الذي كان فيه قادة الاغارة يتحدثون باللغة الالمانية بما أعطى الخفير المسؤول عن حراسة الباب شعوراً بالثقة ففتح لهم الباب ، وعندما حاول إعاقتهم والاستيضاح عن هدفهم اردوه قتيلاً واندفعوا في اتجاه أول باب صادفهم ، وفتحوا الباب فشهدوا اثنين من الضباط القادة الألمان فوجهوا اليهما نيران مدساتهم ، وسقط الضابطان على الفور . وترددت جلبة الصراع وإطلاق النار في المبنى فأسرع الحرس المقيمون في الطابق الأعلى وهم يصرخون ماذا جرى ؟ ولكنهم اضطروا الى التوقف والتراجع بسرعة عندما سلطت عليهم نيران المدسات الرشاشة التي كانت تطلقها قوة الاغارة . وحاول بعض جنود الألمان اقتحام المبنى والوصول اليه من الخارج ولكنهم اضطروا الى التراجع على اعقابهم ايضاً عندما وجهت اليهم نيران مدفعين رشاشين كانا في قبضة اثنين من صف الضباط متمركزين خارج المبنى بمهمة منع كل تدخل خارجي . وفي الوقت ذاته فتح العقيد جوفري كيبس قائد قوة الاغارة احد الابواب تحت حراسة اثنين من رفاقه . وكانت الاضواء قد اطفئت واصبح المبنى في وسط ظلام حالك ، ولهذا لم يتمكن العقيد جوفري من رؤية أحد ، ولكنه أحس بوجود انفساء تردد في الغرفة فأطلق نيران مدسه وجاءه الرد على شكل حزمة غزيرة من النيران أصابته بجراح خطيرة . وقفز أحد مرافقيه من فوق جثته وسلط نيران مدسه الرشاش في اتجاه مصدر النيران ،

الإغارة على مقر رومل (١٩٤١)

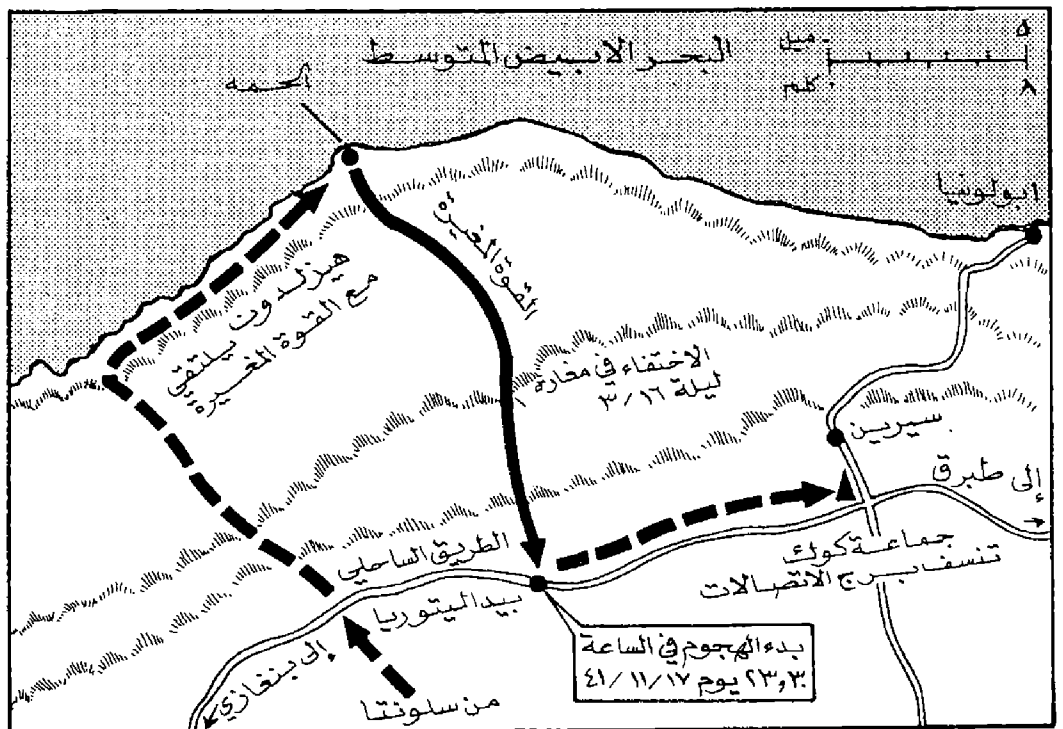

ويمكن أن يطلق من البداية ويفتح ثغرة بعرض ٧,٥-٨ م وطول ١٨٠-٢٠٠ م ، ونوع آخر خفيف لفتح ثغرة بعرض ٣٠ سم وطول ١٤٠ م لمرور المشاة .

(٧) اقتصاد الحرب

كما ان حالة السلم نمطها الاقتصادي المعين الذي يختلف من بلد الى آخر وفق النظام السياسي لكل بلد ، كذلك تقتضي حالة الحرب اتباع نمط اقتصادي خاص ينبع من الحاجة الملحة التي تقتضيها هذه الحالة . ويختلف هذا النظام اختلافاً جذرياً أو جزئياً عن النمط الاقتصادي العام في الاحوال العادية . ذلك لأن الحرب لم تعد وفقاً على عدد من المقاتلين يقومون بمهمة الدفاع عن الوطن ، ويعتبر تجهيزهم بالمؤن والمعدات امراً بسيطاً لا يؤثر في سير الدورة الاقتصادية للبلد ، ولكنها باتت تستلزم تعبئة كافة الطاقات الحيوية من بشرية واقتصادية ومعنوية ، سيما وان الخصم لم يعد يركز على قتال المحاربين المسلحين فحسب ، بل يهتم بالدرجة الاولى بضرب اقتصاد البلد الآخر ، وشل مواصلاته ، والقضاء على موارده الاولية ، والحيلولة دون استئثارها ، بنية قطع الطريق على امدادات الجيوش وتجهيزاتها ، وجعلها ممزولة في وضع لا يؤهلها للمقاومة واستمرار القتال ، فتنهزم وتهار عملاً بالمبدأ العسكري القائل : صحيح ان الجندي يؤخذ عن طريق القلب ولكن القلب يجاور المعدة .

ان روح الحرب الشاملة تكمن في تعبئة تقنية واقتصادية كاملة ، وهي تتصاعد عمقاً في الهجوم ضد موارد الخصم في الوقت نفسه ، وتشتمل على تعبئة مدنية عامة ، وعلى شن الحرب ضد المدنيين في المعسكر الآخر . ويتجه هذان المفهومان الى طمس الاعتبارات الدولية الخاصة بحقوق الافراد وحياد المدنيين . وقد عرف القادة العسكريون منذ القدم أهمية ضرب الموارد الاقتصادية للخصم بالرغم من اعتماد الحرب آنذاك على فنون بدائية وعناصر قتالية ضئيلة العدد . وأول بوادر الحرب الحديثة الشاملة ظهرت في أيام لويس الخامس عشر ، عندما أعدت تحضيرات الحرب قبل وقوعها تحت شعار تحضيرات « السلم المسلح » . ولقد قال ميرابو فيما بعد : « ان عصرنا سيكون عصر اكثر الحروب طموحاً واتساعاً وهمجية » . وجاء مرسوم ٢٣ آب (اغسطس) ١٧٩٣ مصداقاً لهذا القول ، عندما أعلن : « ومنذ هذه اللحظة الى اللحظة التي يطرد

تعمل على تحقيقه .

وفي صبيحة اليوم التالي للاغارة ، جمعت القيادة الالمانية القتلى ودفنهم عند تل جنوب قرية سيرين ، وكان بين القتلى اربعة من ضباط القيادة الالمانية . بالإضافة الى قائد قوة الاغارة البريطانية العقيد جوزيفي كيبس الذي منحته الحكومة البريطانية بعد وفاته صليب فيكتوريا . وكان منح هذا الوسام بمثابة تقدير أيضاً للرجال المغاوير الذين نفذوا العملية بشجاعة ، خاصة وان فشلهم في تحقيق هدف الاغارة لا يقع على عاتقهم بقدر ما يقع على ضعف وسائل الاستطلاع والدور الذي مارسته .

ومن الجدير بالذكر ان هذه العملية قد نظمت بحيث ترتبط بتوافق تام مع الهجوم البريطاني الذي اتخذ اجراءات كثيرة لتوفير فرص النجاح له . وقد حمل هذا الهجوم اسماً رمزياً هو « كروسيدير » ، وتم البدء بتنفيذه يوم ١٨ تشرين الثاني (نوفمبر) ١٩٤١ (انظر كروسيدير) ، أي مع صبيحة تنفيذ الاغارة ذاتها ، بحيث يمكن القول انه لو توفرت الظروف الجيدة بوجود رومل في (بيدا- ليتوريا) لكانت من عمليات الاغارة الحاسمة في التاريخ ولساهمت في تحقيق نصر استراتيجي كان من الممكن تحقيقه لو أن رومل قتل مع بداية تنفيذ الهجوم البريطاني .

(٣) اغواث (يوم)

(انظر القادسية) .

(١) الافعى المتفجرة (الناسف الأفغاني)

عبارة عن أنبوب مرن قطره ٥ - ٦ سنتيمترات وطوله ٥٠ - ٧٠ متراً ، ومحشو بالمتفجرات (ت. ن. ت.) وملفوف على بكرة مثبتة على الأرض ، ومزودة بقذيفة صاروخية ذات صمامة تأخيرية تسحبه وراها اذا ما أطلقت باتجاه حقل الانعام .

عند اطلاق القذيفة الصاروخية ، تتجاوز هذه القذيفة الحقل جارة وراهه الأفعى التي تمتد داخل الحقل . وعندما تصطدم القذيفة الصاروخية بالأرض يبدأ عمل الصمامة التأخيرية لمدة عدة ثوان (وهي المدة اللازمة للأفعى المنطلق حتى تربض على الأرض) وعند انفجار الصاروخ تنفجر الأفعى فاتحة ثغرة (بعرض ٤ - ٥ أمتار) تسمح بمرور الآليات . وهناك نوع تحمله مقطورة تسحبها دبابة

امكن استخدام بعض المواد الاولية لاعداد لحم العزلة وطبخه وطعم منها الافراد لمدة خمسة أيام .

وكان أسوأ ما جابهه افراد قوة الاغارة خلال هذه المرحلة العزلة التامة عن العالم الخارجي ، والضيق الكامل وسط رمال الصحراء بسبب الافتقار الى اجهزة الاتصال اللاسلكية . ويقول المقدم بلانك عن هذه المرحلة : « كانت العزلة والانقطاع عن الاتصال عاملاً معنوياً سيئاً... وفي مثل هذه الاحوال يشئ الانسان لو يدفع خمس سنوات من عمره لقاء الاتصال عن طريق الجهاز اللاسلكي . وكنا نشعر بالقلق الكبير لجهلنا بمسيرة احداث المعركة الرئيسية التي كانت ستم للوصول الى طبرق . ولم تكن نعرف فيما اذا كان باستطاعتنا الظهور في هذه الصحراء للاتجاه نحو محور طبرق - بنغازي . او غيره من الأماكن التي يمكن الوصول اليها بشكل مضمون . وأخيراً ، وفي حالة من اليأس قررنا التوجه نحو برقة » . وبعد مسير طويل ، امكن الوصول الى برقة ، وكانت القوات البريطانية والاورستالية تدافع عنها ، فاستقبل افراد المغاوير استقبالاً حافلاً وعندما تم الالتحاق بقاعدة طبرق كان قد مضى على تنفيذ الاغارة زهاء الاربعين يوماً . وكان أسوأ ما لقيته قوة الاغارة عند وصولها الى القاهرة الاخبار حول الهجوم الالمانى الجديد وما تكبدته قوات الجيش الثامن من خسائر كبيرة في معركة « كروسيدير » ، بالإضافة الى فشل الاغارة في تحقيق اهدافها وظهور رومل من جديد على مسرح الأحداث ، وقيادته العمليات بشكل أقوى وأكثر فاعلية من الهجمات السابقة .

لم يكن رومل عند تنفيذ الاغارة في مقره « بيذا ليتوريا » ، والواقع ان رومل لم يستخدم هذا المقر إلا للاستراحة فقط ، ولم يقيم به أبداً . وكان العقيد أوتو ، هو الذي قد تمركز مع هيئة أركانه في هذا المقر الميداني ونظراً لتردد رومل المستمر على ضباط هيئة اركانه ، فقد اعتقدت عناصر الجاسوسية البريطانية ان رومل يقيم في هذا المبنى ، وبالإضافة الى ذلك فقد توافقت حدوث الاغارة مع وجود رومل في ايطاليا لتنسيق موضوع التعاون وتوفير الامدادات الضرورية لمسرح العمليات الافريقي ، وكانت هذه ثغرة ثانية في معلومات القيادة البريطانية وبرهاناً قاطعاً على نجاح رومل في إخفاء تحركاته ، وإحاطة عملياته وتصرفاته بنطاق محكم من السرية والكتان . وبذلك لم تحقق الاغارة اهدافها واعطت مردوداً معاكساً للهدف الذي كانت

فيها الاعداء من فوق ارض الجمهورية يكون كل الفرنسيين مصادر في خدمة الجيوش». وترجم هذا النص الى الواقع حيث لم يستثن احد من المواطنين حتى المسنين والنساء والاطفال. وذكر سوريل في هذا الصدد: «لتعبئة ٨٠٠٠٠٠ جندي للقتال، كان من الواجب جمع كيات ضخمة من الاسلحة والذخائر والألبسة والمؤن، وقد تداركوا هذا الأمر بمضاعفة ورش البناء مع الاستعانة بالعلماء للتفتيش عن وسائل إنتاج أسرع، كما استخدموا طريقة المصادرة، وبفضل ذلك كله، صنعوا عشرين ألف مدفع في سنة واحدة، وانتجت ورشات باريس وحدها ألف بندقية يومياً، كما وفرت المصادرات الحيلول والعربات والألبسة والأحذية أحياناً. وفي شهر كانون الأول (ديسمبر) ١٧٩٤ صادر ممثلو جيش اليرينيه كل الاحذية ذات العمل المزدوج». ولم تستثن الازمة الموارد الاولية ومنايع الطاقة، ففتحت مناجم جديدة للفحم، وعززت عناصر مصادرة هذه المناجم بقوات عسكرية خاصة، واتخذت كافة تدابير الحماية لهذه المنشآت. وفوق ذلك كله صودرت الادوات البروزية من الجماعات والأفراد. كما اقتضت الأمة أيضاً فرض ضرائب استثنائية على الأغنياء، وتحديد الأسعار، ومكافحة السوق السوداء. وبكلمة موجزة لقد فرضت حالة الحرب تسيير مجرى الدورة الاقتصادية بكاملها وفق مقتضيات الدفاع واستمرار المقاومة.

وابان الحرب العالمية الاولى توصل مفهوم اقتصاد الحرب الى اوضح صورة له حيث تمكنت الصناعة المعبأة (في فرنسا) ان تنتج خلال اربع سنوات: ٢٩٠ مليون قبلة، و ٦ مليارات ونصف من الطلقات، ومليونين ونصف من البنادق، و ٢٢٥٠٠٠ رشاش خفيف، و ١٨٠٠٠ مدفع عيار ٧٥ م. و ٧٠٠٠ قطعة سلاح ثقيل، و ٥٣٠٠ دبابة، و ٩٠٠٠٠ محرك طائرة، و ٤٩٠٠٠ طن من غازات القتال. وكانت هذه الارقام حصيلة انتاج ١٧٠٠ مصنع، تستخدم ١٧٠٠٠٠٠ عامل، منهم مليون عامل من المعينين خصيصاً وبصورة مباشرة. وكانت نتائج هذا الاختبار قاسية لدرجة ان بعض الاقتصاديين، أمثال ليتز وكوفيس وبروكارد، وضعوا مبادئ اقتصاد موجه لأعراض قومية صرفة في السلم وفي الحرب. وأدى ذلك بصورة طبيعية الى انخفاض الربح وازافة ضرائب اليه، كما فرضت ضرائب اخرى على الاجور لتخفيض الاستهلاك، وعلى الأسعار للملاءمة مع الاجور، وصار مصرف الدولة

المركزي يراقب بدقة تبديل العملات والادخار والاستثمار. وخلقت كل هذه التدابير بيروقراطية ادارية ضخمة في التخطيط والاشراف، وصحوبات في الاحكام بين الفئات المنتجة، ولكنها لم تقض على حسنات النظام الذي وصلت الى قمة التطرف في كل من المانيا هتلرية وروسيا. ولم يخطئ بتلهايم عندما قال عن روسيا: «لقد سمح التخطيط بتحويل بلد زراعي خلال عشرة اعوام الى أمة صناعية، في حين يتطلب مثل هذا التحويل نصف قرن في البلدان الاخرى. ولقد تطلب تضحيات قاسية واقام شيوعية الاراضي، وعزل روسيا، ومنع وقوع الازمات الاقتصادية والمالية، وسمح للاتحاد السوفياتي ان يحارب وينتصر ضد الدولة الألمانية». وقد حملت الحرب العالمية الثانية جميع الدول المتنازعة الى اتباع هذا المثل طوعاً أو قسراً. كما فرضت بالازافة الى ذلك تدابير واسعة مخصصة لتغطية المرافق الاقتصادية بطريقة إبعاد بعض المنشآت وتوزيعها وحمايتها بصورة مباشرة. وأدى ذلك الى تقسيم المرافق الصناعية الكبرى الى مراكز صغيرة تنتج مجموعات جزئية من نسق واحد، وتعذي مستودعات التخزين ومراكز التركيب. وان كانت مهاجمة الاقتصاد المعادي تقتصر في السابق على الحصار واعمال القرصنة، فقد باتت اليوم تمتد الى عمليات التخريب والحرب الجوية. فقد بلغ مقدار الحمولة التجارية التي اغرقها الغواصات الألمانية في عام ١٩١٧ ما يعادل ٨١٥٠٠٠ طن. كما أصيب المعسكر الانكلو سكسوني بخسارة ٢٦,٦٠٠,٠٠٠ طن من البضائع التجارية خلال خمسة أعوام.

وتقيماً لاقتصاد الحرب واهية المرافق الصناعية والاقتصادية خلص مؤرخو الحرب العالمية الثانية الى النتائج التالية:

(أ) كانت الغارات على السكان ذات فائدة ضئيلة فقد دمر ٢٠٪ من المباني، وتعدى معدل التخريب ٤٠٪ في ٥٠ مدينة، وقتل ٣٠٠٠٠٠ مدني، وجرح ٧٨٠٠٠٠، وتشرذ ٧,٥٠٠,٠٠٠، ولم تولد هذه المذابح سوى الحقن في قلوب المنكوبين.

(ب) كان لبعض الغارات الجوية مفعول شبه ذري تقريباً. ففي بفورزهام سقط ٤٠ ألف قتيل في ١٧ دقيقة، كما سقط في فيرتربورغ ٢٤ ألف قتيل في ٢٢ دقيقة، ولكن الربح العملي الفعلي كان ضئيلاً.

(ج) كان ضرب المجموعات الصناعية مشطاً للزائم، بسبب كبر مساحتها أو ضخامة الآلات.

وكانت اهم الخسائر تلك المتعلقة بشبكات التوزيع (مياه، غاز، كهرباء).

(د) كانت وسائل النقل ومنايع الطاقة تمثل الاهداف الثمينة، وهذا ما حول الاهتمام الى سرعة اصلاح المواصلات وترميمها، ودفع الى تضافر جهود الفنيين المدنيين والعسكريين في عمل مشترك خلال التصميم والعمل بصورة منفردة أثناء التنفيذ، سواء كان ذلك في مجال الانتاج، ام في مجال التدمير.

وتبدو اهية هذه النتائج اكبر بكثير في الحروب الذرية التي يحتمل وقوعها في المستقبل، بالرغم من اختلاف تقدير تأثيراتها على الاقتصاد. كما ان توزيع المهام هو الذي يفترض ان يتطور في الحرب الشاملة ويخلق الضرورات الحتمية لاتخاذ التدابير الاستثنائية المتعلقة بمناطق الانتاج الحساسة سواء بالنسبة للعبئة او بالنسبة للأمن، وانشاء مناطق مستودعات تحت الارض قادرة على تعويض تفكك الانتاج، وخلق «جيش العمل» المخصص لتغطية المهام الهادفة الى المحافظة على الطاقة الاقتصادية (دفاع سلمي - انقاذ - ترميم المراكز المدمرة - وسائل النقل الاضافية...).

(٨) الاقتصاد بالقوى

مبدأ أساسي من مبادئ الحرب وهو يكتسب اهية متزايدة في المارك الحديثة. وهناك بعض وجهات النظر التي ترى في تنسيق التعاون بين الأسلحة المشتركة في المعركة الحديثة نوعاً وشكلاً من اشكال الاقتصاد بالقوى. كما ان زج كافة القوى والوسائل يحقق من وجهة نظر اخرى مبدأ الاقتصاد بالقوى، فترك بعض القوات دون تكليفه بمهمة محددة، وعدم استخدام القوات الاحتياطية في الزمان والمكان المناسبين، واهمال بعض القوى والوسائل في الوقت الذي يزج فيه العدو جميع قواته ووسائله، هي كلها من الامور التي تتناقض مع فكرة الاقتصاد بالقوى ومفهومها. ونتيجة لذلك، فان القائد الذي يحتفظ بقسم من قواته في حالة المير كوزن ميت في الوقت الذي يزج فيه خصمه جميع قواته ووسائله هو قائد يعمل على استخدام قواته استخداماً سيئاً. كما ان توزيع القوى بشكل لا يتناسب مع الموقف، أو اهمال قوات دون تكليفها بمهمة معينة، إنما هو تبيد للقوى، وهو أمر أكثر خطورة من الاستخدام السيء للقوى. وان

في الخالتين من سوء استخدام للقوى أو تبيد للقوى ما يتناقض أيضاً مع مبدأ الاقتصاد بالقوى . ومن هنا فان مبدأ الاقتصاد بالقوى يعني زج جميع القوى والوسائل في الصراع . لان اشتراكها ومساهمتها يدمران جزءاً من قوات العدو حتى وان ظهر اشتراكها غير ملائم ، ذلك لان بقاءها دون عمل يجعلها في حالة من الشلل الكامل .

وترتبط هذه الفكرة بمبادئ ثلاثة هي : ضرورة استخدام الاحتياط الاستراتيجي ، واجراء الحشد في القوى والوسائل ضمن الحدود الزمنية الضرورية ، وزجها في المكان المناسب من مسرح العمليات . ويستهدف الاقتصاد بالقوى فرض الارادة على العدو بأقل التكاليف الممكنة ، وعند ذلك تتدخل الحوافز التي تدفع الى شن الحرب . وكذلك طريقة خوض هذه الحرب . ولقد كان من المتعارف عليه اعتبار الحرب كوسيلة صالحة لتوفير مكاسب تفوق نفقات الحرب وتكاليفها ، ولم يكن بالمستطاع في زمن الحروب الوطنية توقع ارباح سوى الارباح المعنوية ، أما في العصر الذري ، فالمتصر - اذا كان هناك متصر - معرض للحصول على مجموعات من الرماذ الملوث بالاشعاع الذري . وهو مكسب لا يتعادل أبداً مع النفقات المبدولة ثمناً للحرب . وفي مجال الطرق والوسائل المتبعة في الحرب ، يحتفظ مبدأ الاقتصاد بالقوى بمعنى يتضمن مظهراً مزدوجاً للتقرب غير المباشر وتوزيع القوات . وقد وصف هذا المجموع دائماً بمبدأ (الاقتصاد بالقوى) وهناك بعض الاقوال المتعلقة بهذا الموضوع ومنها « ان التقرب المباشر في الاتجاه الذي ينتظر العدو عليه ، لا يعطي إلا نتائج سلبية ، إلا إذا كان هناك تفوق ساحق لصالح القوات التي تقوم بالتقرب المباشر . » وتعتبر هذه الاقوال في الواقع عن ثلاث ضرورات دائمة وهي : تجنب الضربات التي يكون بوسع العدو مجابهتها بأسهل الوسائل ، وتجنب تكرارها بعد الفشل بصورة خاصة ، ثم اختيار خط غير طبيعي وغير متوقع للتدخل مع إبقاء العدو حتى النهاية أمام شك مؤكد بين الاهداف التي يطمح اليها الطرف المهاجم . وتتطلب مثل هذه الضرورة اتخاذ تدابير مرنة من الممكن ملامتها ومطابقتها بين آن وآخر . وتأتي في النهاية ضرورة التفكيك المعنوي والمادي للخصم . هذا التفكيك الذي يمد للمعركة ويمهد لها ، ومن ثم الاستمرار في الافادة من هذا التفكك على الخط الاضعف لمقاومة الخصم . ويفترض التوزيع السليم للقوات التخلص من القوى الميتة أي القوى التي لا يمكن استخدامها

في العمليات التي يتم التخطيط لها ، وان يتم اختيار وحدة او قوة الجهد الرئيسي ، مع تخصيص أقصى ما يمكن من الوسائل للعمل على المحور الحاسم . ومن المؤكد انه لا يمكن القيام بذلك مرة واحدة ، لان من الواجب معرفة كل هذه الامور قبل كل شيء حتى تتوفر القدرة على تحديد محور الجهد الرئيسي . وكذلك فليس من المخالفة لمبدأ الاقتصاد بالقوى ان يتم الاشتباك في البداية مع جميع قوى العدو في كل مكان ، ومن خلال هذه الاشتباكات يصبح بالامكان معرفة المحور الذي يمكن ان يؤدي الى الحسم . وتكمن الصعوبة هنا في ضرورة الاشتباك دون التورط بشكل نهائي .

لقد كان أحد التعاريف القديمة لمبدأ الاقتصاد بالقوى هو « محاولة القضاء على العدو بالتخويف الذي تحدته الأسلحة ، وتحقيق المباغتة عوضاً عن الاشتباك في المعركة ، على اساس ان الحظ هو الذي يقرر مصير المعركة في غالب الاحيان اكثر من قيمتها » وواضح ان هذا التعريف يمثل دعوة لاستخدام الاستراتيجية غير المباشرة المرتبطة بالتكتيك المباشر . وفي هذا الاطار ، فان مفهوم الاقتصاد بالقوى يلتقي مع مفهوم استراتيجية الردع التي ترتبط بالأثر النفسي والمعنوي اكثر من ارتباطها بالوسائل المادية التي قد تستخدم فعلاً في الصراع المسلح ، وهذا هو ما يتم تنفيذه عملياً في اطار « ميزان القوى » وظهور قوة الردع الاستراتيجي . ولقد اكتسب مفهوم الاقتصاد بالقوى في عصر الاسلحة الذرية مفهوماً متميزاً يتلخص في القدرة على دفع العدو لأخذ مواقف تجعل الضربة الذرية مؤثرة تماماً . وهنا يفترض على سبيل المثال ان يكون الخصم متفوقاً في مجال الاسلحة التقليدية يقابل ذلك تفوق عند الطرف الاول في الاسلحة الذرية . وسيحاول كل طرف الافادة من تفوقه عن طريق الردع . فاذا ما سارت عملية الردع بصورة عادية ، وحاول الطرف المتفوق بالاسلحة التقليدية استئثار تفوقه ، فان ارغامه على خوض حرب ذرية يعني خسارته لكل ما يتميز به من تفوق ، وعندها لا بد له من اللجوء الى التشكيلة المفتوحة ، لا تحت تأثير النقص في عدد القطعات ، بل تحت تأثير متطلبات الأمن . أما اذا بقي الصراع تقليدياً فان بوسعه تحقيق الجبهة المستمرة بكل سهولة اذا وجد ذلك ملائماً له . ومهما تكن نتيجة الصراع فان الخصم سيعمد الى استخدام التشكيلات القادرة على اضعاف تأثير الضربات الذرية حتى الحد الأدنى ، واستغلال مميزات الوسائل التقليدية حتى ابعد الحدود ويمكن اختصار

ذلك كله في مبدأ واحد وهو « السعي لتحقيق التماس مع العدو ، وعدم اجراء تجمعات معرضة لضربة ذرية إلا بعد تحقيق هذا التماس مع العدو الأمر الذي سينم عن استخدام سلاحه الذري عسكرياً ويخلق لديه معضلة معنوية لا حل لها » (انظر التماس) . ويختلف تطبيق مبدأ الاقتصاد في القوى تبعاً للموقف وحسب موقف القوات بحيث يمكن التمييز بين الموقف خارج المعركة والموقف في حقل المعركة ، ومن ثم اتخاذ التشكيل المناسب والاجراء المتوافق مع حالات القتال (المهجوم ، الدفاع) . فبالنسبة للاجراءات خارج المعركة ، يمكن استخدام نظام الرهائن ، وذلك بالعمل في مناطق معادية تتميز بكثافة السكان وأهمية الاهداف الاقتصادية . ولكن هذا لا يعني التجاهل التام لضرورة الافادة من المناطق الصديقة المأهولة بالسكان أو الفنية اقتصادياً لان العدو يرغب باستئثار القدرات البشرية والاقتصادية لهذه المناطق ، وهذا ما قد يحمله على التردد والاحجام عن ضربها بوحشية او ضرب القوات المعادية له وهي تعمل فوق المناطق المذكورة . وقد يكون تردده واحجامه في بعض الاحيان ناجماً عن اعتبارات اخلاقية او عن سياسة لها تطلعات مغايرة نحو المستقبل . اما بالنسبة للاجراءات في حقل المعركة فتتمثل في استخدام التسلسل والتطوير القصير بتشكيلات مبعثرة مع تحديد المواقع القوية (المليئة) ، والابتعاد عن الفراغات عند تنفيذ المناورة ، إذ قد تكون الفراغات في الحقيقة (مناطق قتل) تركها العدو بين تنظيماته الدفاعية حتى يستطيع استخدام وسائله الذرية . وقد تكون هذه الفراغات عبارة عن مناطق تم فيها سحق الخصم تحت ضربة ذرية فعالة . وفي هذه الحالة يعتمد الخصم على ضربها دونما تردد اذا ما احتلها قوات المهاجم بشكل كثيف . فاذا لم يعمد المهاجم الى الضرب في أقوى الأماكن مع استخدام تفوقه التقليدي ، فان عليه ان يقوم بالمناورة قريباً من خطوط المدافع بحيث يحقق معه تشابكاً يمنع الرد الذري . فاذا ضرب المدافع منطقة ما بالسلاح الذري كان المهاجم قادراً على اجتياز المنطقة الملوثة ولكن عليه ألا يحتلها للمكوث فيها . ويمكن للقوات اجراء المناورة دون احترام هذه المبادئ شريطة الاستفادة من السرية والصلمت وسرعة الحركة وإلا تعرضت لضربة ذرية ساحقة . فاذا لم يتم تحقيق ذلك ، يمكن استخدام التفوق التقليدي بشكل يمنع التحديد الدقيق للتشكيلة الحقيقية ومواقع القوات ، وفي مثل هذه الحالة سيضطر الخصم الى الوقوف موقف المتفرج نظراً لانعدام الوسائل التقليدية، أو أن يقوم بهجمات

ذرية واسعة وعميقة ضد أهداف محددة سابقاً . وهذا ما يتطلب إمكانات نووية كبيرة ، ويفتح (الدائرة الرهيبة) للرد والرد المعاكس النوويين .

وانطلاقاً من هذه الحقائق ، أخذت القوى الكبرى في العالم والجيش الحديثة في إعادة تنظيم قواتها وصياغة عقائدها القتالية بما يتوافق مع مبدأ (الاقتصاد بالقوى) . وهنا يمكن الافتراض ان العدو سيتمتع عن زج تشكيلاته والاندفاع داخل الفرج التكتيكية والفرغات الاستراتيجية التي ينبغي على الاسلحة الذرية سدها . ولرد على هذا الافتراض يمكن القول أن التشكيلات القتالية ستأخذ في النهاية مواقف ثابتة ، وستكون المواقع المعادية القوية (المليئة) مراكز جذب للتشكيلات والقوات . ولكنها لن تكون مراكز جذب مغرية إلا إذا كان العدو عاجزاً عن تدميرها ذرياً بعيداً عن التماس بقواته وسائطه التقليدية . وهنا يمكن ان تمارس المواقع الخداعية الكاذبة ، واساليب التمويه والخداع ، دوراً اساسياً وحاسماً في إنجاح المناورة ، على ان تكون هذه المواقع الخداعية الكاذبة مصنوعة بمهارة بحيث تخفي في وسط الشبكة المستمرة من التحصينات غير الكاملة . ولكن هذه الاساليب تبقى غير كافية ، فقد يصل الخصم في النهاية الى تحديد نقاط القوة في الترتيب الدفاعي إلا إذا كان بوسع المدافع خلق جبهة قادرة على إيهامه بانها قوية في كل مكان . وهذا يتم الوصول الى التشكيلة المستمرة والخطوط المتصلة التي تتناقض مع التشكيل القتالي تحت تهديد القصف الذري . ذلك انه يجب الاعتماد على التشكيل الشطرنجي للتشكيلة المفتوحة بصورة دائمة من أجل المحافظة على سلامة القوات وحيطتها ، رغم توجيه الضربة الذرية ، على ان تغطي هذا التشكيل ستارة حيطة قوية متصلة وقادرة على الانسحاب نحو الفرج ، مع الاستناد الى مراكز المقاومة حتى تتهيء العدو عاجزاً عن تحديد مكان النقاط القوية أطول مدة ممكنة .

ويصح هذا القول ايضاً بالنسبة للهجوم إلا إذا اهل المدافع تدابير الأمن والحيطة ، أو كانت لدى المهاجم قدرة كبيرة على جمع المعلومات بفضل الوسائط التقنية المتطورة (الأقمار الصناعية ، طائرات الاستطلاع ، طائرات التجسس) . أما في الحالات العادية الأخرى فان المهاجم مضطر الى استطلاع منطقة هجومه بكاملها لتحديد النقاط القوية ، وسبر غورها ، مع ضرورة التمييز بين الاشتباكات الأولية والهجوم العام . وفي حالة كهذه يمكن تحديد الظروف التي تدفع العدو الى إجراء تجمع يمكن

ضربه بالسلح الذري ، وتختلف هذه الظروف في الهجوم عنها في الدفاع ، مما يتطلب عزل كل حالة عن الحالة الأخرى .

ففي الهجوم يمكن إرغام العدو على التجمع رغم ارادته باجراء الهجمات المتلاحقة التي تحيط بقواته ، كما يمكن ارغامه على التجمع بواسطة مناورات الجذب في الصراع على النقاط الحيوية . وغالباً ما تكون هذه النقاط واقعة على المؤخرات ، وهذا ما يجعل المناورة الهجومية تسعى الى بلوغ المواقع التي تسيطر عليها دون ان تجمع في هذه المواقع ، أو أن تحشد فيها قوات ضخمة ووسائط كثيرة يمكن كشفها . ويدخل هذا العمل في مجال التكتيك غير المباشر ، وعلى المهاجم في هذه الحالات تجنب المحاور المؤدية الى اهداف مؤكدة ، وخذع العدو وتضليله وابقاؤه وسط محيط من الشك أطول مدة ممكنة ، واستغلال جميع الظروف المواتية لذلك ، حتى لو لم تكن متوافقة أو منسجمة مع المخطط الأساسي ، اذ تؤدي هذه الأعمال كلها الى تجميع عدو مبتر على اهداف رئيسية هامة ، وهذا ما يجعله هدفاً صالحاً لضربة ذرية . واخيراً فان مناورات الانزعاج قادرة على دفع العدو لتبديل مواقعه وأهناكه بشكل يجعل قسماً كبيراً من قواته مجمداً في مواقف ثابتة ضمن امكان محددة ، مما يشكل ايضاً هدفاً صالحاً للضربات الذرية . وان هذه الأعمال بمجموعها مع ما يماثلها ، تهدف الى تحقيق هدف واحد ، هو ارغام العدو على اتخاذ اجراءات تحقق الاقتصاد بالقوى لصالح طرف مقابل تبديد القوى ضد الطرف الآخر في المواقف والمواقع الدفاعية .

أما في الهجوم ، فيمكن دفع العدو للتجمع من أجل وضعه أمام الظروف المناسبة بواسطة عدد من الاجراءات أولها التحصين الهندسي للأرض ، وذلك لخلق ممرات متلاحقة ونقاط مرور إجبارية وسط الحواجز المستمرة ، بشكل تكون فيه مناورة القوات العدو مسيطراً عليها وموجهة لصالح الطرف الذي يقود المناورة . ويتبع ذلك القيام باشتباكات محلية رغم العدو على تجميع قواته . ويمكن اللجوء الى هذه الوسيلة في جميع المواقف ، إلا عندما يؤدي تلاقي محاور الاشتباك الى تحقيق تجمع القوات المهاجمة مع التماس بأن واحد ، مما يفقد هذه الاشتباكات أهميتها وفائدتها ويجعلها تخدم اهداف الطرف الآخر . واخيراً يمكن اللجوء الى مناورات الانسحاب الدفاعية كوسيلة لارغام العدو على التجمع وجذب قواته ووسائطه نحو منطقة الفراغ .

والواقع ، ان هذا النوع من المناورات التقليدية

قد حدث منذ أقدم العصور ، فاذا ما تم استخدامه في ظروف الاسلحة الذرية ، فانه يجب إيمان النظر جيداً ، ذلك أن فراغات التشكيل القتالي الاولى لا تكون بالضرورة أفضل الأمكنة لاجراء الضربة الذرية في نهاية العملية . ويمكن الافتراض بأن المهاجم سيندفع داخل الفراغ بسبب انسحاب الستارة الوقائية أمامه ، أو يقع في فراغ بعد أن يحدد نقطة قوية ويندفع نحوها ويدخلها ليتلقى في كلتا الحالتين ضربة نووية على المكان الذي حدده خصمه . ولكن يمكن الافتراض بالمقابل اندفاع القوة وتطوير هجومها بسرعة حتى اخذ التماس ، مما يجعل استخدام الاسلحة الذرية صعباً وفي ظروف غير مأمونة . وهنا ايضاً يمكن الافتراض ان إنشاء مركز مقاومة دفاعي كاذب ومموه بصورة سيئة (عمداً) قد يدفع المهاجم الى تبديد قنبلة ذرية بلا جدوى ، أو حملته على تنظيم هجوم تقليدي على موقع فارغ يمكن للمدافع خلاله ضربه بالمقابل الذرية بكل سهولة ودون رادع معنوي .

وهناك حالات لا يملك فيها المدافع وسائط ذرية محلية ، ولكنه ينجح في خداع عدوه حتى يحمله على الاعتقاد بغير ذلك . وبما أنه حر لا تجبره الظروف الذرية على خلق « مناطق قتل » حقيقية مع ممرات اجبارية لتحديد الهجوم المعادي ، فانه يحتفظ بوسائطه لخلق انفاق متتالية من ستارات الحيطه المجهزة لخداع العدو ، مع خلق عدد من الجيوب الكاذبة . وفي كل الأحوال يصبح الدفاع الثابت دون أي فكرة للتراجع أمراً غير ملائم في ظروف القتال الذري ، كما أن التمسك بنقطة يعرف العدو أهميتها وأهمية القوات التي تحتلها دون تحقيق التماس مع قوات الخصم يعني التعرض لضربة ذرية مؤكدة دون أن تكلف هذه الضربة المهاجم أية خسارة . ويمكن اعتبار التمسك بكافة النقاط القوية دونما استثناء تخلياً عن مناورات الانسحاب - باستثناء انسحاب ستارة الحيطه - عبارة عن تنفيذ للمخططات التي يرغب العدو في تنفيذها . ويمكن اعتبار اللجوء الى الدفاع في إطار الحرب التقليدية مظهراً من مظاهر الاقتصاد بالقوى وتحقيق مضمون لمفاهيمها ، فالحروب الحديثة ، مع ما اشتملت عليه من اتساع في الجبهات ، وعمق في مسرح العمليات ، وتطور سريع في مسيرة الأعمال القتالية ، جعلت القيام بالأعمال الهجومية في جميع الجبهات - عند تعددها - وفي قطاعات الجبهة الواحدة عند اتصالها ، أمراً متحيلاً ، لا سيما في المراحل الأولى من الصراع . ولهذا يتم العمل على

مصرح المعركة ، عندما أصبحت الدبابة فريسة سهلة يمكن اصطيادها . وأصبح الدفاع المضاد للدبابات قوياً وفعالاً بفضل استخدام الاسلحة الحديثة المضادة للدبابات . ولقد رافق هذا التطور زيادة عدد الدبابات في الجيش السوفييتي ، الأمر الذي دفع قيادة الجيش الأحمر إلى زيادة كثافة الدبابات داخل ألويها المدرعة ، وخلق قطعاً مدرعة كبيرة وصلت إلى مستوى الجيش المدرع الذي يضم عدة فيالق . وبالرغم من كثافة الدبابات العالية في الجيش السوفييتي ، فقد حافظ السوفييت على أسلوبهم الحذر في الخرق ، وتمسكوا بطريقتهم السابقة التي تعتمد على رمايات المدفعية المكثفة (مدفعين في كل متر و ٤٠ طناً من القنابل في كل كيلومتر / ساعة) . وأكثروا من استخدام مدافع الهجوم العاملة مع الدبابات . ولكنهم عدلوا أسلوبهم في استثمار النصر ، فلم تعد قواتهم المدرعة تكتفي بالدخول من الخرق لتنفيذ مناورة الكماشة واستثمار الفوز ، بل صارت تعتبر نقطة التقاء رأسي طرفي الكماشة الواقعة خلف خطوط العدو الدفاعية نقطة انطلاق لهجمات جديدة متباعدة ، الأمر الذي جعل حركتها ترسم حرف X دعي باسم «إكس كونييف» المؤلف في جوهره من كاشة تليها مروحة .

الاقتصاد في قواهم وتدعيمها بصورة مستمرة ، حتى تصل إلى مرحلة التوازن الفائق ، وعند ذلك تحقق الحرب الثورية أهدافها (انظر الحرب الثورية) .

(٥) إكس (صاروخ)

(انظر الصواريخ المضادة للدبابات) .

(١) إكس كونييف

كان السوفييت قبل عام ١٩٤٣ يمتلكون أعداداً غير كافية من الدبابات ، وكانوا يعتمدون عند الخرق على رمايات كثيفة من نيران المدافع ، وكانت قطعاتهم المدرعة تعمل بتعاون وثيق مع المشاة التي تقاوم ضد دبابات العدو ، وتحمي الدبابات السوفييتية من أي هجوم مدرع مفاجئ . بفضل المدافع المضادة للدبابات . وكانت مهمة المدرعات السوفييتية تدمير مشاة الخصم ، شريطة أن يكون تقدمها ملائماً لتوتيرة تقدم المشاة . وما أن يتم الخرق حتى تندفع الألوية والفيالق من الثغرة لاستثمار النصر .

ومنذ مطلع عام ١٩٤٣ ظهر تطور جديد على

تنظيم الدفاع في بعض القطاعات أو الجهات من أجل الاقتصاد بالقوى وتوفيرها للعمل في محاور الجهد الرئيسي الأخرى . وتمارس التحصينات في هذا المجال دوراً كبيراً في تحقيق الاقتصاد بالقوى . لا سيما وأن التحصينات الميدانية حتى عندما تصنع للوقاية ضد اسلحة التدمير الشامل ، لا تتطلب من الإمكانيات ما يتعادل مع ما توفره من الاقتصاد بالقوى خلال المراحل الحاسمة من الصراع (انظر التحصينات وحرية العمل) وبصورة خاصة عندما لا تتوفر القوى والوسائط الضرورية لحم الصراع . وأن تحقيق مبدأ الاقتصاد في القوى ضمن هذا المجال يوفر الظروف المناسبة لتحقيق عدد من مبادئ الحرب المرتبطة جميعها بوثاق واحد ، تهدف جميعها لتوفير الشروط الضرورية للنصر في الصراع المسلح .

لقد اتفقت عدد من الاستراتيجيات على إبراز عامل «الاقتصاد بالقوى» كعامل مستقل بسبب أهميته في الصراع المسلح ودوره فيه . وإذا استعرضت مبادئ الحرب الثورية الصينية الهامة وهي: الانسحاب أمام عدو متقدم ، والكر على العدو المتراجع ، واستراتيجية واحد ضد خمسة ، وتكتيك خمسة ضد واحد ، والتموين من مؤونة العدو نفسه ، وضرورة وجود تلاحم تام بين الجيش والشعب ، فإنه من الواضح ان هذه المبادئ جميعها ذات مضمون واحد هو «الاقتصاد بالقوى» وذلك على الرغم من عدم ذكر هذا المبدأ بلفظه وبصورته الواضحة . كما ان المبادئ الاستراتيجية البريطانية الاربعة وهي : ارقام العدو على بعثة قواته عن طريق استخدام التقرب غير المباشر ، والمباغنة بأعمال غير متوقعة ، واسلوب عمل القوي ضد الضعيف ، والبحث عن الحل في ميادين العمليات الثانوية ان امكن ذلك ، هي بدورها تطبيق لمضمون واحد هو «الاقتصاد بالقوى» الذي لم يذكر صراحة ، في حين ان العقيدة الأمريكية ابرزته بصورة واضحة وجعلته في الترتيب رابع المبادئ الاساسية للحرب .

ويكتسب مبدأ «الاقتصاد بالقوى» أهمية خاصة في الحروب الثورية المتميزة بصورة عامة بضعف امكانياتها المادية والبشرية ، وانقارها الى الوسائط في مجابهة خصوم يمتلكون التفوق بالقوى والوسائط . ولهذا يعتمد قادة الحركات التحررية والمنظمات الثورية على مبدأ «الاقتصاد بالقوى» في جميع اعمالهم القتالية ، ويتبعون في ذلك الاساليب المختلفة ، ويطبقون المبادئ المتنوعة - كالحروب التثبتيية - وذلك لاستنزاف قوات العدو مقابل

«إكس كونييف» معركة ١٩٤٤/٦/٢٢ - ١٩٤٤/٨/١

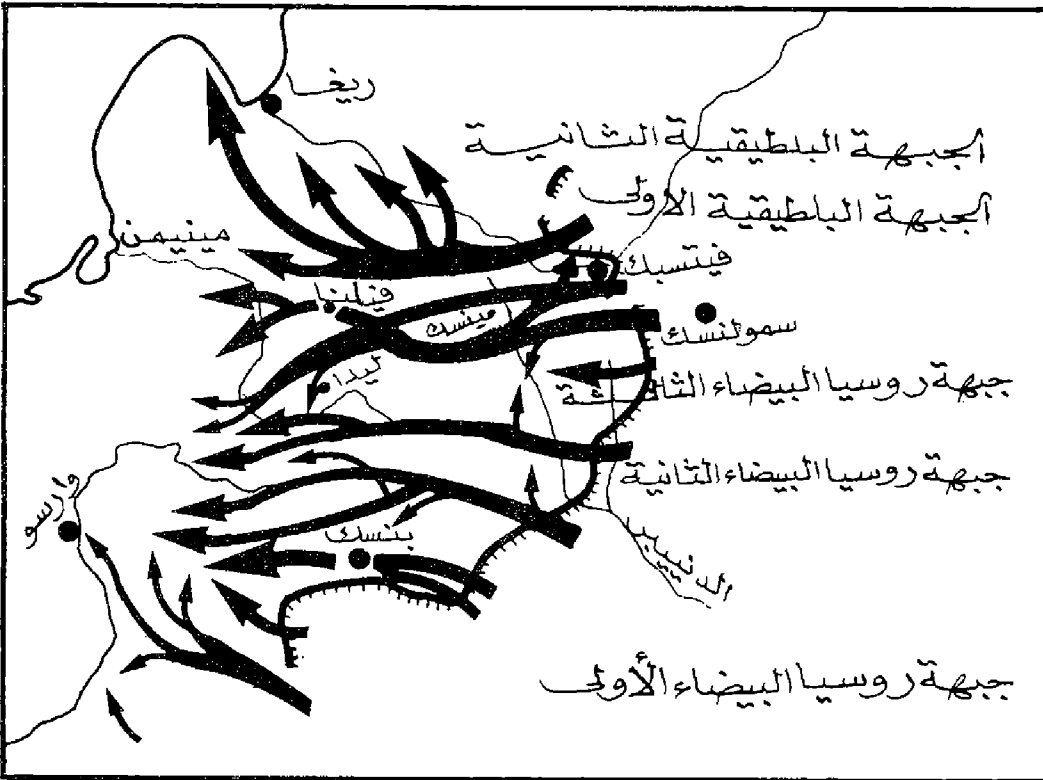

(٩) آلتالينا (باخرة)

(انظر أرغون زفائي ليمبي ، وبيغن).

(٨) الالتفاف

شكل من اشكال المناورة . وهو تقدم القوات في اتجاه مجنبت العدو ومؤخرته ، بينما تستمر المعاونة بالنيران بين القوات المتقدمة من الامام والقوات التي تقوم بالالتفاف القريب . ونظراً لهذا الاتصال بين حركة القوات التي تقوم بالهجوم الجبهي وبين حركة القوات التي تقوم بالالتفاف ، فقد اصبح يطلق على الالتفاف صفة خاصة هي « الالتفاف القريب » . وذلك لتمييزه عن اشكال المناورة الاخرى .

تستخدم مناورة « الالتفاف » بصورة خاصة عندما يكون للعدو جانب يمكن تدميره أو أسره ويعتمد النجاح في الالتفاف على المباغثة . ويتم ذلك باخفاء الاستعدادات ، واحاطتها بنطاق من الكتمان ، والسرعة - واجراء التحركات بمرونة ، والقوة - بحيث تستطيع قوة الالتفاف تنفيذ واجباتها ، والحيطة - وذلك حتى تستطيع قوة الالتفاف الوصول الى مواضعها المحددة لها قبل ان يكتشف العدو وجودها ، والاستهداف - بحيث يرتبط مخطط عمليات قوة الالتفاف بمخطط عمليات القوة الجبهي . وبذلك يمكن الحصول على الفائدة في توجيه ضربة رغم الخضم على الاستسلام او تدمره ، والحكم - وذلك لاستثمار عامل المباغثة ووضع الخضم خارج المعركة .

يتم تنفيذ « عمليات الالتفاف » في الهجوم غالباً ، وبعد خرق دفاع العدو ، او في حال توفر جوانب مكشوفة في ترتيب قتالية ، كما تنفذ أيضاً في عمليات القتال الاخرى ، كالمعركة التصادمية مثلا ، وفي الدفاع عند القيام بالهجمات المعاكسة .

كان مجال « عمليات الالتفاف » في الماضي محدداً ويقتصر على « المستوى التكتيكي » وذلك بسبب ارتباط « عمليات الالتفاف » بمدى الاسلحة النارية . والدعم الناري لقوات المواجهة . وكانت هذه الاسلحة هي المدافع الرشاشة ومدافع الهاون والمدفعية . وبالإضافة الى ذلك فقد كان تنظيم القوات في القتال « مترصاً » الى حد بعيد وليس فيه ثغرات او نقاط ضعف . كما كان هذا التنظيم القتالي ضعيف العمق . اما في ظروف المعركة الحديثة ، وبعد ذلك التطور الكبير سواء في تطور

الوسائل النارية وفي طليعتها الصواريخ التكتيكية او في تطور « التنظيم القتالي » حيث اصبح مسرح العمليات اكثر اتساعاً وعمقاً ، وتنتشر عليه قوات كبيرة يوجد بينها نقاط فصل ، ونقاط ضعف كثيرة ، فقد اصبح بالامكان تنفيذ « عمليات الالتفاف » في ظروف القتال كلها وليس على المستوى التكتيكي فحسب بل على مستوى العمليات أيضاً (انظر الاحاطة) .

ان شكل المناورة بالالتفاف ، هو من اقدم الاشكال التي عرفها التاريخ العسكري . ففي معركة ماراتون ٤٩٠ ق.م . بسين الفرس والاغريق ، استخدم الاغريق ارنال الجناح للالتفاف ضد خصومهم . وكان التفافاً مزدوجاً . أما في معركة ميكال ٤٥٠ ق.م . فقد قام جناح الاغريقيين الايسر فقط بالالتفاف نظراً لان طبيعة الارض لم تكن تسمح باجراء الالتفاف عند الجناح الايمن . وفي معركة كاني عام ٢١٦ ق.م . استطاع هانيبال تحطيم الجيش الروماني بفضل تركيز قوته على المجنبت ثم الالتفاف حولها والوصول الى المؤخرة ، بذلك امكن له تحطيم قوات متفوقة ، وتم تدمير الجيش الروماني تدميراً شبه كامل . وفي معركة فارسال عام ٤٨ ق.م . بين قيصر وبومبي ، استطاع يوليوس قيصر إلحاق الهزيمة بخصمه بواسطة تركيز ٦ كيجورتات للهجوم على الجناح الايسر لخصمه . وقد نجحت هذه الكيجورتات في الوصول الى خلف قوات بومبي وإلحاق الهزيمة بها . وفي معركة أحد (٦٢٥) قام خالد بن الوليد - وكان في صف المشركين - بحركة التفاف ضد المسلمين ، ونجح في إلحاق الهزيمة بهم ، ولولا صمود الرسول العربي والتفاف قلة من المسلمين حوله ، لتحولت الهزيمة الى فرار من ميدان المعركة ، ونكسة كبيرة في مسيرة الدعوة الاسلامية .

تميزت معارك العرب المسلمين بمرونتها ، وكانت الخيالة العربية سريعة التحرك ، مما كان يساعدها على إجراء مناورات واسعة . وقد استخدم العرب « مناورة الالتفاف » على نطاق واسع وفي كثير من عملياتهم ضد الروم والفرس ، حتى اصبح طابع المناورة هو الطابع المميز لقتال العرب المسلمين ، وقد افادت بزنطة كما افادت دول الغرب من « استراتيجية العرب الهجومية » واساليبها في « مناورة الالتفاف » وطبقتهما ضدهم لاسيما في الحروب الصليبية .

وعندما انتهى الأمر الى نابليون بونابرت ، تم تكريس المناورة بصورة فعلية ، وكان ذلك دعماً

لمبادئ الحرب في عصر استخدام الاسلحة النارية . ومن المبادئ الهامة التي كان نابليون يأخذ بها مبدأ الانطلاق بكل القوى او بقسم منها نحو جانب العدو او مؤخرته بهدف احتلال طرق مواصلاته وقضله عن قواعد تموينه واجباره على الدخول في معركة حاسمة ضمن اطار من الظروف غير الملائمة له . وقد اخذت قوات نابليون بهذا الاسلوب في معركة مارنغو عام ١٨٠٠ ، وفي معركة اولم عام ١٨٠٥ ، وفي معركة بينا عام ١٨٠٦ . ولقد دخلت مناورة القوات الفرنسية في موقعة اولم تاريخ الحرب كمثل ساطع عن التنفيذ الماهر لمناورة قوات كبرى تقوم بالالتفاف حول الجناح الايمن للعدو ، والانطلاق نحو مؤخرته ، وقضله عن قواعد تموينه ، وارغامه على الدفاع بجهة معكوسة . وكانت هذه المناورة تستهدف خلق الظروف الملائمة للقيام بالمعركة الرئيسية التي لم تحصل مع ذلك ، اذ سلم الجنرال النمساوي ماك مدينة اولم الى نابليون . واستطاع الجيش الفرنسي تحقيق نصر كامل عن طريق خوض المعارك المستقلة مع القوات النمساوية التي امكن تجزئتها بفضل « مناورة الالتفاف » . وكان الجيش الفرنسي وهو يقوم بمناورة الالتفاف يضع في اعتباره القاعدة الاساسية لعمل القوات المعادية التي كانت مرتبطة بتموينها بالمستودعات والمخازن . وكان كل فصل لهذه القوات عن مصادر تموينها يضعها في موقف حرج للغاية . وكان تنفيذ المناورات الالتفافية أيضاً يتم بمهارة عالية وكفاءة نادرة ، وذلك انه من الممكن ان تصبح هي المطوقة بدلا من العدو .

وخلال المراحل الاولى من الحرب العالمية الاولى اكتسبت المناورة اهمية خاصة . وحاول الالماني القيام بمناورات التفاف واسعة (احاطة) لتحقيق اهدافهم . ولكن اتساع مساح العمليات ، وعدم وجود قوات احتياطية كافية ، وبطء حركة القوات ، اعاقت القيادة الالمانية عن تحقيق النجاح ، سواء عند احاطتها للجيش الفرنسي في باريس او عند اصطدامها بالقوات الروسية . حيث فشلت المحاولات الالمانية الرامية الى تدمير القوات الروسية في منطقة وارسو ولودز . وهكذا لم تستطع اية دولة من الدول المتحاربة تنفيذ خططها الاستراتيجية ، وان تتوصل الى النصر السريع الحاسم . فقد حاول الطرفان في الجبهة الغربية ، وخلال فصل الخريف من عام ١٩١٤ الالتفاف من الشمال على الجناح المكشوف للطرف المعادي وقد سميت هذه المحاولات في التاريخ باسم « السباق الى البحر » ولم تحقق هذه المحاولات النجاح لأي

من الطرفين ، وانتهت في منتصف كانون الاول (ديسمبر) عندما اكتملت الجبهة الدفاعية المتصلة في مسرح العمليات الغربي من حدود سويسرة المحايدة ، حتى شاطئي بحر الشمال . وكان فشل المناورة سبباً في تدعيم فكرة الجبهات الثابتة مع ما يرافقها من جمود وانعدام في الحركة . وساد اعتقاد بين القادة العسكريين أن زمن « مناورة الالتفاف » قد انتهى ، وأنه أصبح من المستحيل امام التحصينات الثابتة والعميقة القيام بحركات المناورة وتنفيذ عمليات الالتفاف ، دون ان يدرك هؤلاء ان السبب في الفشل لا يرجع الى فكرة المناورة ذاتها ، بقدر ما يرجع الى ضعف قوة المناورة ، وعدم وجود قوات احتياطية تستطيع دعم حركة الالتفاف لإنجاحها .

وخلال فترة ما بين الحربين العالميتين جرى تطور كبير في الاسلحة وفي التكتيك . وكانت الحرب الاهلية في اسبانيا اختياراً لمبادئ الحرب فعادت للمناورة اهميتها وتميزت عمليات الثوار بكثير من اعمال الالتفاف حول اجناب القوات ومؤخراتها .

تميزت الحرب العالمية الثانية باتساع مسرح عملياتها وانتشار القوات فيها . وظهر تخاضل كبير بين ارتال القوات الضاربة ، كما تميزت المناطق الدفاعية بوجود نقاط ضعف فيها ، مما ساعد على اجراء مناورات الالتفاف . ونظراً للتلاحم الذي ظهر بين حركة الجيوش النظامية وحركات الانصار ، فقد اخذ الانصار على عاتقهم واجبات الهجوم على قوات العدو عند المحجبات والمؤخرة ، كما تميزت العمليات الجبلية ، واعمال القتال بين الجيوش النظامية وقوات المقاومة بكثرة اعمال الالتفاف . وعلى الرغم من ان النجاح لم يكن حليفاً للمناورات الالتفاف جميعها ، لكن هذه التجارب بمجموعها جاءت تثبيتها لاهمية المناورة وتكريساً لدورها الكبير في تحطيم ميزان التفوق وتقرير النتيجة النهائية للحرب .

(٦) آلة السدس

السدس Sextant ، آلة لقياس ارتفاع الكواكب السماوية فوق أفق الارض أو فوق أفق اصطناعي ، باحتساب الزاوية المحصورة ، تستخدم في الملاحة البحرية والجوية . ويتم ذلك باجراء قياس ارتفاع كوكب ما وتحديد الوقت الذي تم فيه القياس بدقة ، وبتكرار هذه العملية من زاويتين أو مكانين مختلفين ، أو مراقبة كوكبين مختلفين ، وبالرجوع

الى التقويمات البحرية أو الجوية ، يمكن للملاح ان يحدد احداثيات موقعه سواء كان في سفينة أو طائرة محلقة .

وقد سميت هذه الآلة بالسدس ، لان شكلها الاصلي كان يشبه سدس الدائرة . ثم فقد هذا الاسم الكثير من معناه الاصلي ، بعد ان اصبح السدس يصنع باشكال اقواس مختلفة للدائرة « كآلة الثمن Octant » ذات القوس المقسم الى ٤٥ درجة . ورغم ان قوس آلة السدس التقليدية يساوي قوس زاوية تقارب ٦٠ درجة ، الا ان تركيبها الهندسي يمكن من قياس زاوية يصل مقدارها الى الضعف (١٢٠ درجة) .

وهناك نوعان من آلة السدس ، هما : آلة السدس البحرية Marine sextant ، وآلة السدس الجوية Aircraft sextant . وتتألف آلة السدس البحرية اساساً من : اطار رئيسي له حاشية قوسية مقسمة الى ٦٠ درجة ، وذراع مدرجة مثبتة في مركز القوس بواسطة محور يمكنها من الحركة ، ومرآة مدرجة مركبة في النهاية العليا للذراع بشكل متعامد مع مستوى القوس ، وزجاجة أفق نصفها مطلي بالفضة مركبة على الاطار بحيث تصبح على موازاة المرآة عندما يقرأ السدس زاوية تساوي الصفر ، ومنظار مقرب للافق مثبت بالاطار ، وميكروميتر (أداة لقياس الزوايا البالغة الصغر) . وتختلف آلة السدس الجوية ، من حيث انها مجهزة بأفق اصطناعي يتم الحصول عليه بواسطة جهاز بصري يحتوي على فقاعة هوائية لتمثيل أفق اصطناعي يمكن حفظ توازنها باداة جبر وسكوبية أو رقاص ، وتستخدم آلة مشابهة في كل الحالات التي يتعذر فيها مشاهدة الافق . كما تختلف آلة السدس الجوية بأنها تستطيع قياس زوايا تصل الى ٩٠ درجة بدلا من ١٢٠ درجة . وبالإضافة الى ذلك فانها تزود بوسيلة اوتوماتيكية تمكن الحصول على قراءات دقيقة لمعدل القياسات التي تجرى بواسطة السدس .

وتتلخص طريقة استخدام الآلة على النحو التالي : يوجه المنظار المقرب نحو الافق ويتم تعديل بعده البؤري على مده . ثم يجري اسك الآلة بوضع عمودي قدر الامكان وتوجيه المنظار نحو الكوكب راد قياس ارتفاعه . ويعدل وضع زجاجة الافق بتهيك الذراع المدرجة بمحاذاة القوس بحيث تنطبق صورة الكوكب على القسم المطلي منها . واخيراً يتم وضع قاعدة الصورة على استقامة الافق منظوراً اليه من خلال القسم غير المطلي من الزجاجة بمحاذاة المرآة ، وذلك بواسطة ادارة الميكروميتر .

وفي تلك اللحظة يجري قراءة التدريج على حاشية السدس ، ويتم تحديد زمن القراءة تحديداً دقيقاً في الوقت نفسه . وتسمى هذه القراءة عادة « بارتفاع السدس » ، وتخضع لواحد أو اكثر من التصحيحات الراجعة الى اخطاء سببها تدريج آلة السدس نفسها ، أو الانعكاسات في جو الارض ، أو خطأ راجع لتغير ظاهري في موقع الكوكب المنظور بسبب تغير مكان الناظر ، وما الى ذلك . ويتم تصحيح هذه الاخطاء من البيانات التي تحويها التقويمات الملاحية . وعند الحصول على القراءة الصحيحة ، وبالرجوع الى جداول التقويمات ، يمكن للملاح ان يحدد خط سيره . وبتكرار العملية من مكانين مختلفين أو اكثر ، يمكن للملاح ان يحدد احداثيات موقعه بدقة .

(٥) الفا جت (طائرة)

طائرة تكتيكية خفيفة ، وطائرة تدريب متقدم ، بمقعدين . فرنسية - المانية غربية . نفاثة . صممت لتأمين حاجة سلاح الطيران الفرنسي والاماني الغربي لطائرة تدريب تقل سرعتها عن سرعة الصوت ، وتحمل محل طائرات ماجستير ، وتكون قادرة في الوقت نفسه على القيام بمهمات الهجوم الارضي والاستناد القريب . حلقت لأول مرة في اواخر عام ١٩٧٣ . ومن ثم دخلت الخدمة في منتصف عام ١٩٧٥ .

المواصفات العامة : السرعة القصوى ١٠٢٠ كم في الساعة . الحمولة الحربية القصوى رشاش عيار ٣٠ ملم ، و ٤ قنابل زنة الواحدة ٤٥٣ كغ . المدى الأقصى ٢٠٠٠ كم . وزن الاقلاع الأقصى (كطائرة ضاربة) ٧٠٠٠ كغ . الحجم : الطول ١٢,٠٥ م ، فتحة الجناحين ٩,١٦ م ، الارتفاع ٣,٨٦ م .

(٥) الكالي (صاروخ)

صاروخ جو-جو-سوفياتي ، و (الكالي) هو الاسم الذي يطلقه حلف شمالي الاطلسي على الصاروخ المستعمل على طائرات ميغ ١٩ ، وميغ ١٧ ، وسوخوي ٩ . يبلغ طوله ١٨٨ سم تقريباً ، وقطره ١٨ سم ، ويقدر مدها بما يتراوح بين ٦ و ٨ كيلو مترات . يوجه بالرادار .

(١) الكسندر

(هارولد جورج) الكسندر أوف تونس ،
ماريشال بريطاني (١٨٩١ - ١٩٦٩). تخرج من
ساند هيرست في عام ١٩١١ ، ولع اسمه في الحرب
العالمية الأولى. قاتل في صفوف الليتوانيين في فترة
١٩١٩ - ١٩٢٠ ضد البلاشفة. ثم عمل كقائد
لواء في الهند من عام ١٩٣٤ إلى عام ١٩٣٨ .
وفي عام ١٩٣٩ عين قائداً للفرقة البريطانية الأولى
العاملة في فرنسا ، ثم قائداً للفيلق البريطاني الأول
الذي غطى انسحاب الحلفاء في دنكرك (١٩٤٠).
وعندما وصل إلى بلاده تسلم مهمة قيادة الدفاع
عن جنوبي انكلترا. وفي عام ١٩٤٢ أصبح
الكسندر قائداً للقوات البريطانية في بورما ثم في
الشرق الأوسط .

غدا في عام ١٩٤٣ مساعداً لايزنهاور ، واستلم
قيادة قوات الحلفاء في شمالي افريقيا ، ثم أصبح
قائداً للفيلق الخامس عشر في ايطاليا ، ولعب في
هذين الموقعين القياديين دوراً بارزاً في حملتي تونس
وايطاليا. ثم حل في عام ١٩٤٤ محل ميتلاند
ويلسون ، وغدا قائداً لمسرح عمليات البحر الأبيض
المتوسط .

تسّم منصب حاكم كندا من عام ١٩٤٥
حتى عام ١٩٥٢ ، ثم غدا وزيراً للدفاع في حكومة
تشرشل (١٩٥٢ - ١٩٥٤) .

(١) اللبي

ادموند هنري هينان ، ضابط انكليزي
(١٨٦١ - ١٩٣٦) خدم في أفريقيا فترة طويلة
من الزمن وحارب ضد البوير (١٨٩٩ - ١٩٠٢).
في عام ١٩١٤ قاد فرقة خيالة مرسله إلى فرنسا ،
ثم قاد الفيلق الخامس (عام ١٩١٥) وغدا بعد
ذلك قائداً للجيش الثالث (١٩١٦ - ١٩١٧) .
وفي عام ١٩١٧ عين قائداً للقوات البريطانية في
فلسطين ، واستطاع الانتصار على القوات العثمانية
في عدة معارك واستولى على القدس ودمشق وحلب .
وبعد انتصاره على العثمانيين في مجدو اضطرت
الامبراطورية العثمانية إلى الاستسلام في ٣٠ تشرين
الأول ١٩١٨ .

ترفع في عام ١٩١٩ إلى رتبة مارشال ، وعين
مفوضاً سامياً في مصر (١٩١٩ - ١٩٢٥) ،
واضطر لأن يواجه في الشرق الأوسط الوضع السياسي
المضطرب الذي ظهر بعد الحرب العالمية الأولى .



الماريشال الكسندر

شارك إلى حد بعيد في اعداد معاهدة ١٩٢٢ التي
اعترفت باستقلال مصر. كادت جهوده تذهب هباء
عندما اغتيل حاكم السودان العام السير لي ستاك
(١٩٢٤) . استقال من منصبه في عام ١٩٢٥ .

(٤) آلون (خط)

هو الخط الذي بنته اسرائيل في الجولان على
طول خط وقف اطلاق النار للعام ١٩٦٧ (انظر
الحرب العربية - الاسرائيلية الرابعة ١٩٧٣) .

(٩) آلون (بيغال)

سياسي وعسكري اسرائيلي (١٩١٨ -) لعب
دوراً في تكوين الجيش الاسرائيلي وفي بناء دولة
اسرائيل. ولد في كفسار طابور، مستعمرة في
الجليل ، في ١٠/١٠/١٩١٨ من أسرة قدمت الى
فلسطين من روسيا في ثمانينات القرن التاسع عشر.
اشترك والداه في تأسيس مستعمرة «روشبيننا» ، وهي
أول مستعمرة اسرائيلية تقام في الجليل الاعلى. تعلم
في مدرسة خضوري الزراعية وأمضى فتوته في
المستعمرات. في التاسع عشر من عمره أصبح عضواً
مؤسساً لكييبوتس جينوسار على شاطئ بحيرة الجليل .
ترأس آلون بشكل مبكر حزب احداث هاعفودا
(اتحاد العمال) الذي كان في بدايته جناحاً يسارياً
داخل حزب الماباي ، والذي انفصل عنه في العام
١٩٤٤ ليعود الى الاتحاد معه في العام ١٩٦٨ .

اكتسب آلون أول خبراته العسكرية ، عندما
التحق في الرابعة عشرة في صفوف منظمة الهاجاناه
الارهابية في فلسطين ايام الانتداب البريطاني ، وسرايا
الميدان التابعة لها . وساعد في العام ١٩٤١ في
إنشاء قوة الهاغاناه الضاربة (البالمخ) . وفي العام
١٩٤٣ عين نائباً لقائد البالمخ ، ثم أصبح في العام
١٩٤٥ ، قائداً لها . وعندما حاربت القوات
البريطانية وقوات فرنسا الحرة في سورية ولبنان في
أواخر الحرب العالمية الثانية ، قاد آلون عمليات
كثيرة للبالمخ في القطاع الممتد من طبرية الى المطلة
(على الحدود مع كل من لبنان وسوريا) . وبعد
انتهاء الحرب العالمية الثانية، وحين بدأ الخلاف بين
سلطات الانتداب البريطاني في فلسطين والحركة
الصهيونية ، أشرف آلون على عمليات الارهاب ضد
سلطات الانتداب . كما قاد عمليات الهاجاناه لهجرة
اليهود غير الشرعية ١٩٤٥ - ١٩٤٨ .

وعند اندلاع حرب ١٩٤٨ في فلسطين قاد
آلون عدداً من العمليات في الجليل الاعلى ، ثم

الماريشال اللبي



قاد بعد ذلك القوات الصهيونية في الجبهة الوسطى ، ثم قاد على الجبهة الجنوبية ضد المصريين العمليات التي أمنت لاسرائيل احتلال صحراء النقب والوصول الى معبر حيوي الى البحر الاحمر .

وبعد انتهاء حرب ١٩٤٨ ، وحل كافة المنظمات العسكرية الصهيونية لتركيز مسؤولية الدفاع عن اسرائيل في يد الجيش ، ترك آلون العمل العسكري احتجاجاً على هذا القرار ، وتحول بعد ذلك لزراعة الموز والسياسة ولاعداد نفسه كرجل دولة . فقتضى خمس سنوات في الدراسة الجامعية ، ثلاث منها في الجامعة العبرية في القدس واثنان في جامعة « سانت انطوني » في اكسفورد ، حيث درس الشؤون الآسيوية والافريقية وشؤون الامم المتحدة . وفي العام ١٩٥٤ انتخب آلون عضواً للبرلمان الاسرائيلي (الكنيست) فلعب منذ ذلك الحين دوراً بارزاً في حياة اسرائيل السياسية ، وغدا واحداً من زعماء التحالف (المعراخ) الذي نشأ في أوائل عام ١٩٦٩ من اندماج حزب العمل وحزب مايم . شغل آلون عدة مناصب وزارية منها منصب وزير العمل (١٩٦١ - ١٩٦٨) وفي تموز (يوليو) ١٩٦٨ عين نائباً لرئيس الوزراء ووزيراً للوزارة الجديدة لشؤون استيعاب المهاجرين الجدد . وعند وفاة رئيس الوزراء ليفي أشكول ، أصبح رئيساً للوزراء بالوكالة (٢٦ شباط - ١٧ آذار ١٩٦٩) الى ان غدت غولدا مائير رئيسة للوزراء . وفي الوزارة الاولى التي ألقبها مائير في ١١ كانون الاول (يناير) ١٩٦٩ عين آلون نائباً لها ووزيراً للتربية والثقافة ، كما انتخب رئيساً للجنة العليا لشؤون المناطق المحتلة وعضواً للجنة الدفاع والامن في الحكومة الاسرائيلية ، كما عين ضابطاً ارتباط بين رئيسة الوزراء غولدا مائير وجهاز الامن الاسرائيلي . ولم تكن هذه هي المرة الاولى الذي يشغل فيها آلون مناصب حساسة كهذه ، فلقد عين خلال حرب ١٩٦٧ في اللجنة العسكرية الاستشارية لرئيس الوزراء ليفي أشكول . وفي أول وزارة تألفت بعد حرب ١٩٧٣ ، في ٧ آذار ١٩٧٤ ، حافظ آلون على نيابة رئاسة الوزارة وعلى حقيبة التعليم والثقافة . ولم تعمر هذه الوزارة طويلاً ، وعندما تألفت وزارة جديدة ، (٢٥ أيار ١٩٧٤) استمر آلون في نيابة رئاسة الوزارة كما عين وزيراً للخارجية .

يعتبر آلون من الساسة الاسرائيليين البارزين ولكن افتقاره « للكاريزيما » منعه من أن يصبح وجهاً جماهيرياً . ولآلون خصوم سياسيون عديدون أكثرهم عداء بن غوريون (قبل موته) وموشي دايان وشمعون

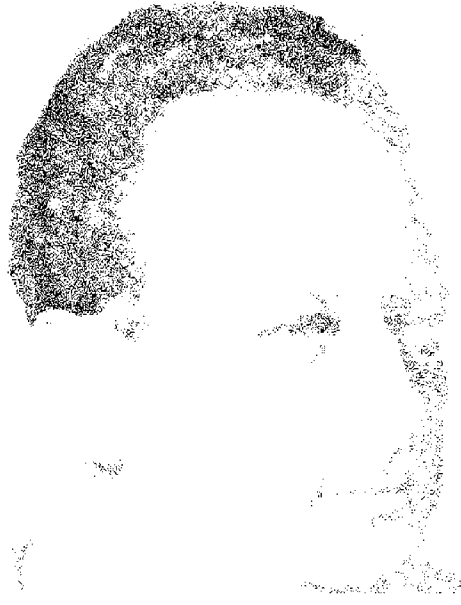

ييفال آلون

وجود الدولة الصهيونية ، لذا فهو يعتبر ان الضمانة الوحيدة لاسرائيل هي في قدرة جيشها للحفاظ على بقائها . ومن هنا جاء تركيزه على حاجة اسرائيل لرفع القدرة الهجومية للقوات المسلحة وذلك لتحقيق الردع الذي من شأنه منع العرب من مهاجمة اسرائيل ، أو منهم من حسم المعركة لصالحهم اذا ما انخفض مستوى الردع الى درجة تسمح لهم بشن الهجوم . ولا يعتبر آلون عسكرياً محترفاً ، ولكنه من أهم منظري الاستراتيجية الاسرائيلية ، ومن اكبر دعاة الهجوم الاجهاضي المسبق (انظر الهجوم الاجهاضي المسبق) ، والحدود الآمنة (انظر الحدود الآمنة) ، ونقل المعركة الى الأراضي العريضة ، والاعتماد على جيش احتياطي كبير ، وتسديد الضربة الجوية الأولية .

ويرى أن تحقيق مبادئ الاستراتيجية الاسرائيلية بشكل عملي يتطلب الشروط التالية : ١ - تطوير القوات الجوية بحيث يمكن استخدامها في مهمات متعددة ، ٢ - الاعتماد في تشكيل القوات البرية على المدرعات التي نظمت في تشكيلات مزودة بوحدة صيانة متحركة ، وقادرة على اختراق المواقع الدفاعية او الالتفاف حولها والتقدم لمسافات بعيدة على ارض يصعب السير عليها ، على أن تعتمد التشكيلات المدرعة على وحدات مشاة ميكانيكية تتعاون مع التشكيلات المدرعة في احتلال المواقع الدفاعية ولتعزيز النجاح ، بالإضافة الى خدمات مختلفة قادرة على العمل في ظروف الحرب الخاطفة ، ٣ - الانزال بالمظلات لنقل التشكيلات وللامداد بكافة انواعه ، وتدريب وحدات عديدة من سلاح المشاة تدريجياً عالياً لتمكينها من القيام بعمليات خاصة في المؤخرات ، اما بوحدة صغيرة او وحدات اكبر ، أو بوحدة صاعقة لا تحتاج الى نقل جوي ، ٤ - بناء سلاح بحري فعال رغم صغر حجمه ، ٥ - الاهتمام بشعبة الاستخبارات لجمع المعلومات وتحليلها ، وتقوية البحث العلمي والتكنولوجي والالكتروني ، ووضعه في خدمة القوات المسلحة لزيادة كفاءتها في الحرب الميكانيكية ، ٧ - زيادة القدرة التخطيطية لهيئات الاركان . مع احتفاظها الدائم بالمبادرة والقدرة على التلازم مع الظروف المتغيرة خلال المعركة ، ٨ - تطوير التدريب والتركيز على المناورات التي تشارك فيها الوحدات حتى مستوى الالوية والكتائب العاملة بتعاون كامل مع القوات الجوية في ظروف تشبه ظروف الحرب الفعلية . والعناية الفائقة بتدريب جنود الاحتياط ، ٩ - الاهتمام بتدريب القادة على كافة المستويات .

بيريس ، كما كان له بعض الخلافات مع غولدا مائير ، ولكن ذلك لم يمنعه من تولي مناصب في الحكومات منذ أوائل الستينات . ويتحلى آلون بصفات ضرورية لكل سياسي ناجح . فهو صبور وطموح ومحب للسلطة وقوي الحجج . لا يتخذ قراراته الا بترؤ وتدقيق . ويعتبر في اسرائيل من « الصقور » فيما يتعلق بالسياسة الاسرائيلية تجاه الاراضي المحتلة والشعب الفلسطيني والدول العربية بصورة عامة .

كتب آلون عدداً من المؤلفات التي تعالج شؤون سياسة الاحتلال الاسرائيلي من النواحي السياسية والعسكرية . ومن مؤلفاته : « الستار الرملي » ، و « ثلاث حروب وسلام واحد » ، و « تكوين الجيش الاسرائيلي » ، و « درع داوود » . وهو يجسد في كتاباته وممارساته استراتيجية الدولة الصهيونية التي تقوم على الاهداف التالية : بقاء الدولة الصهيونية وحمايتها من اي هجوم عربي . والتوسع السكاني عن طريق الهجرة المستمرة . واعداد المجتمع الاسرائيلي اعداداً عسكرياً . واحداث تطور اجتماعي واقتصادي وعلمي يضمن تفوق المجتمع الاسرائيلي على المجتمعات العربية . وفرض حدود ملائمة تؤمن امكانيات الدفاع عن اسرائيل وامكانيات الهجوم على المراكز المأهولة والصناعية في البلاد العربية . وفرض اتفاقية سلام على الامة العربية .

ويعي آلون ان للدول العربية قدرات بشرية وعسكرية هائلة ، وموارد طبيعية كبيرة ، ومساحات ارض شاسعة تعطى عمقاً استراتيجياً تفتقر اليه اسرائيل . كما يمي ان الهزيمة العسكرية تعني نهاية

(٩) آلون (مشروع)

والمناطق المحيطة بها عن بيت لحم والخليل ، ويحدد جانبي الممر العازل بمستعمرات ونقاط محصنة ، ج - تقام مجموعة من المستعمرات الدفاعية على المرتفعات المحاذية لنهر الأردن ، ويعمق عدة كيلومترات ، بحيث يصبح الجزء الشمالي من الضفة الغربية مفصلاً تماماً عن الضفة الشرقية بالمستعمرات الجديدة ، ولا يصلها بها إلا فتحة ضيقة عند مدينة أريحا ، د - ضم قطاع غزة نهائياً (٢٥٠ ألف نسمة) ضمن إطار اتفاق مع الاردنيين أو الفلسطينيين تتعهد اسرائيل بموجبه منحهم ممرأ إلى ميناء حيفا أو ميناء أشدود مقابل نقل عدد من اللاجئين المقيمين في غزة واسكانهم في الأردن أو منطقة نابلس ، هـ - إعادة القنيطرة وشريط صغير من الأرض غربي خط وقف إطلاق النار إلى السوريين ، والاحتفاظ بالجزء الأكبر من هضبة الجولان ، و - بناء مستعمرات دفاعية في الجولان تمتد من سفوح جبل الشيخ إلى وادي اليرموك ، ز - الانسحاب من بعض اجزاء سيناء ، ورسم حدود جديدة تمتد من نقطة (غير محددة) بين رفح والعريش ، وتسير باتجاه الجنوب (وفق خط غير محدد) حتى تصل إلى غربي ايلات ، حيث تنحى بعد ذلك على محاذة ساحل خليج العقبة إلى نقطة تقع غربي شرم الشيخ .

ويجسد «مشروع آلون» بشكل عملي جزءاً من نظرية «دمج الدرع والسيف» . وهو يستهدف وقوف اسرائيل عند خطوط الدفاع عنها ، ولا يبحث مسألة إعادة القدس العربية إلى الاردنيين أو الفلسطينيين ، لأن آلون يعتبر ضمها إلى الدولة الصهيونية أمراً نهائياً وغير قابل للنقاش .

ويجسد «آلون» ، صاحب المشروع ، فكرة إعادة أراضي الضفة الغربية (٧٠٠ ألف نسمة) إلى العرب على منطلقين : يتعلق أولهما بالتوازن السكاني ، وعدم الرغبة في ضم عدد كبير من العرب ، في حين يتعلق الثاني بضرورة عدم الاحتفاظ بأراض عربية واسعة حتى لا تفقد اسرائيل كل شيء . وهذا يعني ان آلون لا يعترف بأن إعادة الأراضي حتى تاريخي للعرب ، بل يعتبرها وسيلة عملية تكتيكية (رهينة) في يد اسرائيل ، يمكن استخدامها للتخلص من اراض تثقل كاهلها ، مقابل دفع البلاد العربية لاجراء مفاوضات مع اسرائيل . واذا ما أصرت الدول العربية على عدم اجراء مفاوضات معها ، فان من واجها التمسك بالأراضي والاستمرار في الضغط على الإرادة العربية .

ولم تتبن الحكومات الاسرائيلية المتعاقبة بعد حرب ١٩٦٧ هذا المشروع علناً ، ولم تطرحه على

مشروع وضعه بينال آلون في ٢٦ تموز (يوليو) ١٩٦٧ بتأييد من ليبي اشكول ، رئيس وزراء اسرائيل آنذاك ، وحدد فيه الخطوط الرئيسية لحل مقترح بالنسبة إلى الأراضي في الضفة الغربية المحتلة في حرب ١٩٦٧ ، مقابل اتفاقية سلام يتم الوصول إليها بالتفاوض المباشر مع العرب .

ويطرح مشروع آلون النقاط التالية : أ - تنسحب اسرائيل من معظم أراضي الضفة الغربية وقطاع غزة وتجرد من السلاح وتعاد إلى الحكم الاردني ، ب - يقام ممر يمتد من شمال القدس إلى أريحا ، ويفصل نابلس ورام الله وجنين وطولكرم وقلقيلية

ان آلون يؤمن بأن بقاء اسرائيل يقوم على تفوقها العسكري بالنسبة الى جيرانها ، وان ضربة جوية وصاروخية خاطفة ضد القوات الجوية العربية وطائراتها الرابضة في قواعدها ، تحسم الحرب . وان اسرائيل التي تفتقر الى العمق الاستراتيجي والموارد الطبيعية لا يمكنها ان تسمح للعرب بالاستفادة من ميزتي المبادأة والمفاجأة . وهو يرى أنه باستثناء حالة الحرب التي تنشب بين اسرائيل والعرب ، من حين لآخر ، فان اسرائيل تعيش « فترة طوارئ » تفرض عليها تطبيق نظرية « دمج الدرع والسيف » ، أي الاعتماد على القوة الصاربية الرادعة ، والحدود الآمنة التي يسهل الدفاع عنها .

خارطتان تفصيليتان لمشروع آلون

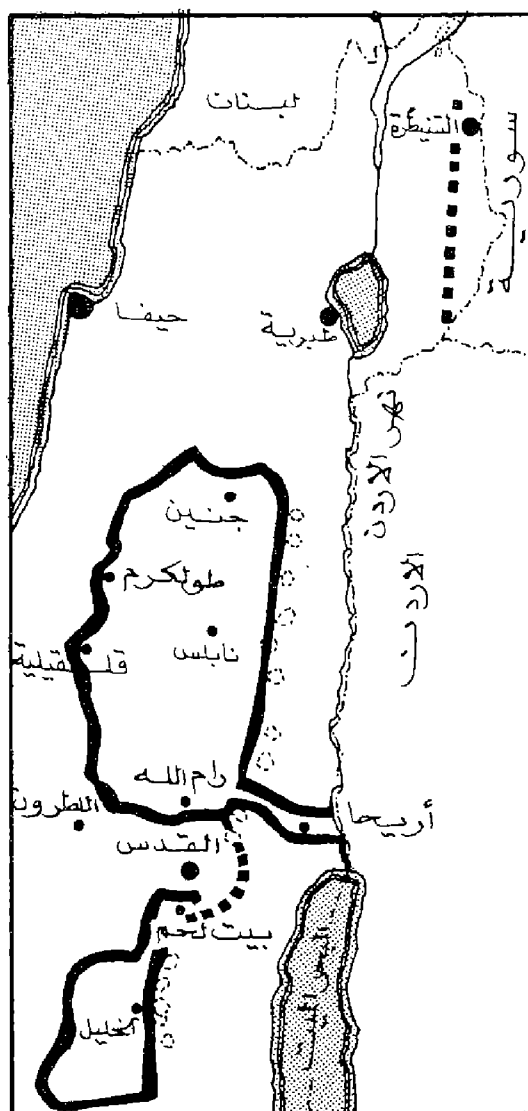

الحدود الجديدة حسب المخطط

مشروع آلون (الضفة الغربية)

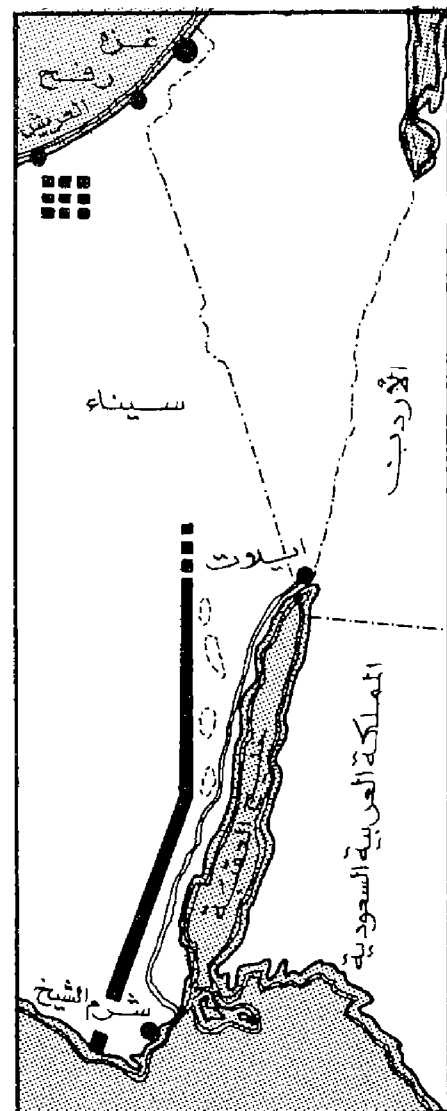

الحدود الجديدة حسب المخطط

مشروع آلون (سيناء وغزة)

في شعبة التدريب ، وفي العام ١٩٥٦ أصبح قائداً لمدرسة المشاة .

وخلال العدوان الثلاثي على مصر (١٩٥٦) اشترك اليعازار كقائد لواء في القتال ضد قطاع غزة . وبعد توقف القتال عين قائداً للقوات الاسرائيلية المحتلة في قطاع غزة لمدة شهر ، طلب على اثرها نقله الى سلاح المدرعات ، نظراً لاهمية هذا السلاح في رأيه ، خاصة بعد خبرته خلال الحرب . وامضى تسعة اشهر يتدرب في سلاح المدرعات . وفي العام ١٩٥٨ سلم قيادة كتيبة مدرعة واشترك في عدة هجمات في الشمال ضد القوات السورية . وفي العام ١٩٦١ عين قائداً لسلاح المدرعات (خلفاً لحاييم بارليف) لمدة ثلاث سنوات ونصف . وفي ٢ تشرين الثاني (نوفمبر) ١٩٦٤ أصبح قائداً للمنطقة الشمالية حيث قام بعدة اشتباكات مع القوات السورية الى ان نشبت حرب ١٩٦٧ فهاجم اليعازار المرتفعات السورية في ٩ حزيران واحتلها في اليوم التالي . وفي العام ١٩٦٩ ترأس هيئة العمليات ورفع إلى رتبة لواء (جنرال) .

وفي كانون الثاني (يناير) ١٩٧٢ أصبح اليعازار رئيساً للركان . وكان من مؤيدي العمليات الانتقامية ضد سورية ولبنان في فترة ١٩٧٢ - ١٩٧٣ . ولقد خطط خلال هذه الفترة لضرب قواعد الفدائيين في سورية وجنوب لبنان ، كما خطط لعمليات المطاردة وراء الحدود اللبنانية . وهو المسؤول عن اصدار الأوامر باسقاط الطائرة الليبية المدنية فوق سيناء في ٢١ شباط (فبراير) ١٩٧٤ . ولقد كان اليعازار رئيساً للركان في حرب ١٩٧٣ ، وتوقع الهجوم العربي قبل غيره من القادة ، وطالب بتعبئة الاحتياط وارساله الى الجبهتين الشمالية والجنوبية ، وألح على ضرورة شن الهجوم الاجهاضي المسبق . ولكن رأيه لم يؤخذ بعين الاعتبار نظراً لاعتقاد وزير الدفاع موشي دايان ومعظم القادة السياسيين والعسكريين في اسرائيل بأن الدول العربية عاجزة عن شن الحرب . وأدى هذا الاعتقاد إلى تحقيق المفاجأة الاستراتيجية (انظر حرب ١٩٧٣) . وأدت هزائم الأيام الأولى للحرب الى نقمة عارمة ضد القيادة السياسية - العسكرية الاسرائيلية . وكان اليعازار « كبش الفداء » ، فلقد ادانته لجنة التحقيق (لجنة اغرانات) في ٧٤/٤/٢ بالتقصير خلال هذه الحرب وطلبت تنحيته عن منصبه . ولا شك أن حرب ١٩٧٣ وإدانته بالتقصير كانتا منحة صعبة في حياته وهو القائل : « لن نسبح لانفسنا بهزيمة واحدة » . ولكنه انهى حياته



الجنرال اليعازار

ثم أعيد اليعازار الى الكتيبة الرابعة ، واتبع دورة قائد سرية ، ارسل بعدها الى القدس . وخلال اجتدام القتال شارك اليعازار في جميع معارك وحدته كقائد سرية ثم كقائد كتيبة .

ولقد اشترك مع سريته في معركة القطمون ، واحتل القطمون بمساعدة القوات النظامية (قوات الميدان) . واشترك أيضاً في معركة النبي صموئيل ومعارك ضواحي القدس ، ومعارك طريق بورما ، ومعركة دخول القدس القديمة . وفي آب (اغسطس) ١٩٤٨ قاد اليعازار ، على رأس السرية الرابعة حملة على جنوب الممر المؤدي الى القدس . كما اشترك أيضاً في عملية « حوريف » . وكانت كتيبته (ك ٤) في بادئ الامر كاحتياط ، وبعد سقوط عوجه الحفير ، اشتركت الكتيبة في عملية الاستيلاء على مجمع رفح - العريش في اقصى المعارك التي خاضتها الكتيبة الرابعة . وكان المهاجمون قد استطاعوا اثناء الليل شق قطاع غزة بين رفح والعريش، مما أدى الى وقوع هجمات معاكسة مصرية عنيفة تكبد فيها الفريقان خسائر فادحة .

وبعد انتهاء حرب ١٩٤٨ امضى اليعازار ثلاث سنوات في التدريب في عدد من الدورات في مدرسة قادة السرايا والكتائب ، أصبح على اثرها من كبار المدربين . وفي كانون الثاني (يناير) ١٩٥٠ رقي الى رتبة عقيد . وخدم في شعبة العمليات في القيادة العامة (١٩٧٢ - ١٩٧٤) ثم انقطع بعدها لمدة سنة عن الخدمة العسكرية وذلك للالتحاق في الجامعة العبرية لدراسة الاقتصاد وبعض المواد المتعلقة بقضايا الشرق الاوسط . واستدعي بعد الدراسة للعمل

التصويت في الكنيست حتى الآن (١٩٧٦) ، ولكنها نفذت عملياً أهم نقاطه المتمثلة بإقامة المستوطنات العسكرية في مراكز استراتيجية هامة ، تقع على خط الحدود التي رسمها آلون ، أو ضمن الأراضي التي يرى المخطط ضرورة ضمها إلى اسرائيل . ويمكن القول أن الوضع الذي ساد في الأراضي العربية المحتلة خلال فترة اللاسلم واللاحرب التي سبقت حرب ١٩٧٣ كان متطابقاً في طبيعته الطبوغرافية والاستراتيجية والسكانية مع مرامي هذا المشروع .

(٥) الويت - ٢ ، ٣

(انظر هليكوپتر) .

(٩) اليعازار (دافيد)

قائد عسكري (جنرال) ورئيس اركان سابق للقوات الاسرائيلية (١٩٢٥ - ١٩٧٦) يطلق عليه لقب بولدوج بسبب الاسلوب المباشر الذي يستخدمه في القتال ، وله لقب آخر (دادو) ما زال يلازمه منذ كان في بلده الاصيلي يوغوسلافيا .

ولد اليعازار في سراجيفو (يوغوسلافيا) سنة ١٩٢٥ في عائلة صهيونية ، ولكنها غير متمسكة بالتقاليد اليهودية . وترعرع في زغرب ودرس في مدارسها الثانوية . وانضم في ذلك الحين إلى حركة هاشومير هاتزير . وفي العام ١٩٤٠ هاجر الى فلسطين وانضم إلى منظمة الشباب المهاجرين في مستوطنة همماكيم ، ومن هناك انتقل الى هتشارا في منطقة مرج ابن عامر وغدا عضواً في مستوطنة عين شيمر .

وفي العام ١٩٤٦ انخرط اليعازار في صفوف البالمخ ، والتحق بالكتيبة الرابعة مبتدئاً بذلك حياته العسكرية . وفي العام ١٩٤٧ أمم دورة قائد فصيلة ، واشترك أثناء تلك الفترة بعدد من العمليات الارهابية ، ومنها الهجوم على محطة توقف الباصات في الرملة ، والهجوم على مستودع اسلحة الجيش البريطاني في معسكر تل ليتفنسكي خلال الانتداب البريطاني في فلسطين . ثم نقل الى الجليل ، وأوكلت اليه مهمة تدريب مجموعات كشفية في حولا تاه ، وكان يذهب مع هذه المجموعات في رحلات استطلاعية الى الأراضي السورية تصل حتى المليقة .

وعند نشوب حرب ١٩٤٨ كان اليعازار في الكتيبة الثالثة التابعة للبالمخ ، التي قامت بعمليات نسف المعسكرات والجسور داخل الأراضي السورية .

العسكرية هزيمة وبدأ حياته المدنية في حزيران ١٩٧٤ عندما عينته الشركة الاسرائيلية للملاحة (زيم) رئيساً لها .

ان نظريات اليعازار العسكرية مستقاة من خبرته خلال الاشتباكات والمعارك التي قادها ضد العرب منذ انخراطه في البالماخ . فهو يختلف عن بقية القادة العسكريين الاسرائيليين في أنه لم يتلق دورات عسكرية في الخارج ، بل هو على حد قوله من « صنع اسرائيل » . ولقد كان للبالماخ تأثير قوي على تفكيره العسكري والاجتماعي ، كما ان مدرسة قادة الكتيائب التي كانت تضم بارليف وسمحاق رابين وغيرها من القادة العسكريين الاسرائيليين البارزين ، ساهمت في بلورة تفكيره العسكري وخاصة انه كان لهذا الفريق الدور في وضع اسس المذهب العسكري الاسرائيلي بعد حرب ١٩٤٨ . ولقد استخلص عدة دروس خلال المعارك التي خاضها ضد العرب اثناء حرب ١٩٤٨ وبعدها . ومن بينها درس استنتجه من معركة القطمون وهو انه اذا كنت تخوض قتالا عنيفاً واصبح الوضع دقيقاً عليك ان تدرك ان وضع العدو دقيق أيضاً .

فاذا لم تستسلم انت اولاً فالعدو سيفعل ذلك . واذا ما صمدت في اللحظة الحرجة فسيقوم ظهر العدو . ويذكر اليعازار انه ادرك قيمة الدروع في المعارك البرية خلال حرب ١٩٤٨ . كما ادرك اهمية سلاح المدرعات خلال حرب ١٩٥٦ ، مما دفعه لطلب الالتحاق بسلاح المدرعات . ولقد جعله ادراكه هذا يهتم كثيراً بالمدرعات لدرجة انه استخدمها في حرب المرتفعات مع سورية ، واثبتت فعاليتها في حروب اللال ، رغم عدم صلاحية المدرعات لهذا النوع من الحروب . لذا فسان الاسرائيليين يعتبرون ان حاييم بارليف ، رئيس الاركان السابق ، اعطى هذا السلاح النموذج وشكل سلاح المدرعات الكبير والحديث ، اما اليعازار فقد وضع مذهبه ونظم جهاز التدريب فيه وزاد من قوته .

وكما يعتقد اليعازار ان المدرعات تحسم المعركة البرية فانه يعتبر ايضاً ان سلاح الطيران يحسمها في الجو . وجدير بالذكر هنا ان معظم قادة اسرائيل العسكريين يشاركون اليعازار في اعتقاده هذا . فالتركيز على المدرعات والطيران ناجم عن افتقار اسرائيل (وخاصة قبل حرب ١٩٦٧) لعمق استراتيجي مما يجعلها لا تحتتمل أية هزيمة عسكرية على أرضها ، ويدفعها إلى نقل الحرب إلى الأراضي العربية .

ويعتبر دافيد اليعازار من العسكريين المحترفين

الميدانيين الذين لا يهتمون كثيراً بالأدور السياسية أو الاستراتيجية ، ولا يلقون الدعم من الكتل السياسية . ولقد دفع ثمن هذا الوضع بعد حرب ١٩٧٣ ، ولم يجد من يدافع عنه ويحمي ظهره ، وودعه السياسيون المسؤولون عن الهزيمة بكلمات التقدير ، دون أن يبذلوا الجهد اللازم لإثبات عدم مسؤوليته عن التقصير الذي انكر مساهمته فيه حتى وفاته .

(٥) إيلوشن - إل ٢٨ (طائرة)

قاذفة قنابل سوفياتية خفيفة بثلاثة مقاعد ، نفائة ذات محركين . حلقت لأول مرة في عام ١٩٤٨ ، وبدأت بانتاجها في عام ١٩٥٠ . وظهر منها ثلاثة انواع رئيسية هي : النموذج « إي ل - ٢٨ » (IL - 28) وهو لقاذفة تكتيكية ، والنموذج « إي ل - ٢٨ ر » (IL - 18 R) للاستطلاع ، والنموذج « إي ل - ٢٨ ت » (IL - 28 T) قاذفة طوربيد . بالإضافة الى نموذج مخصص للتدريب هو « إي ل - ٢٨ يو » (IL - 28u) .

تميز هذه الطائرة بمقدمتها الزجاجية ، وبمحركيها اللذين تحملهما تحت الاجنحة . وهي من الطائرات التي استخدمت على نطاق واسع في الخمسينات ، في معظم اسلحة جو الدول الشرقية ، بالإضافة الى الدول التي تتسلح من مصادر سوفياتية ، وخاصة مصر والجزائر . وفي عام ١٩٧٤ انتهى سحب هذه الطائرات من سلاح الطيران المصري ، كما سحبت من الخدمة في العديد من اسلحة الجو الاخرى لقدمها .

المواصفات العامة : السرعة القصوى ٩٣٣ كم/ الساعة . التسليح مدفعا رشاشان عيار ٣٠ مم في المقدمة ، ومدفع عيار ٢٣ مم في حجرة الذيل . الحمولة القصوى من القنابل حتى وزن ٢٠٤١ كغ . الوزن الاقصى للاقلاع ١٩٥٠٠ كغ . الحجم : الطول ١٧,٦٨ م ، فتحة الجناحين ١٩,٥١ م .

(٥) إيلوشن إل - ٣٨ (طائرة)

طائرة دورية بحرية ، مضادة للغواصات ، سوفياتية . مروحية . طورت عن طائرة النقل إيلوشن - ١٨ . وتختلف عنها بحجم اطول قليلا ، وبوجود قبة صغيرة عند اسفل مقدمة الطائرة تضم رادوم (Radome) جهاز الرادار . كما عدلت داخلياً لتحمل أجهزة الحرب ضد الغواصات ، والاسلحة المضادة للسفن .

(١) آماتول

نوع من المتفجرات ، يتألف من مخلوط شديد التآلف من نيترات الأمونيوم و « ت . ن . ت » . بدأ استعماله في عام ١٩١٥ في بريطانيا لدعم مواد المتفجرات شديدة الانفجار المستخدمة في صناعة الاسلحة والحشوات آنذاك . وهي الميلينيت ، و « ت . ن . ت » ، و « ت . ن . ت » ، وللتوفير في استهلاك مادة ال « ت . ن . ت » . وللأماتول أنواع متعددة تختلف قوتها باختلاف نقاوة نيترات الأمونيوم الداخلة في تركيبها . وتحتوي الاصناف الواطئة من نيترات الأمونيوم على ملح معدني Saline وغيره من الشوائب التي تضعف قوة الأماتول واستقراره ، وخاصة اذا كان فيه أصناف واطئة من ال « ت . ن . ت » .

إن مادة نيترات الأمونيوم متوفرة ، ويمكن الحصول عليها بسهولة ، وهي قليلة الحساسية . وكلما زادت نسبة نيترات الامونيوم داخل الأماتول زادت صعوبة تفجيره . ولذا توضع مع حشوة الأماتول طبقة من ال « ت . ن . ت » تفصل بين الأماتول والبادئ بغية تقوية موجة الانفجار .

إن سرعة انفجار نيترات الأمونيوم أقل من سرعة انفجار ال « ت . ن . ت » . كما أن انفجارها أقل من انفجاره شدة . ويؤثر هذا الأمر على اختيار نوع الأماتول حسب الغرض المحدد لاستخدامه . فاذا كان المطلوب إحداث تأثير قاطع فان من الممكن استخدام الأماتول الذي يحوي في تركيبه ٥٠ ٪ من نيترات الأمونيوم . ويكون الأماتول في هذه الحالة من المتفجرات القاصصة explosifs وbrisants . واذا كان المطلوب احداث تأثير تدميري فان من الممكن استخدام الأماتول الذي يحوي في تركيبه أكثر من ٦٠ ٪ من نيترات الأمونيوم ، مثل أماتول ٢٠/٨٠ الذي يحوي ٨٠ ٪ نيترات الأمونيوم و ٢٠ ٪ ت . ن . ت . ويكون الأماتول في هذه الحالة من المتفجرات الدافعة Explosifs propulsifs .

يعبأ الأماتول في الحشوات والقذائف وقنابل الطائرات بواسطة الصب بعد خلط المركبات في أوعية محماة بالبخار . مع الانتباه إلى ضرورة استخدام لولب التعبئة بحيث يكون توزيع المركبات المخلوطة متساوياً في جميع أقسام الحشوة . ويمكن تعبئة الأماتول بطريقة الكبس المباشر Pression direct اذا تم خلط المركبات على البارد . وتتطلب هذه الطريقة نمعلاً فنياً متطوراً . ولكن الحشوات المكبوسة تكون اشد استرطاباً (أي أكثر

امتصاصاً للرطوبة) من الحشوات المصبوبة . وهناك طريقة التعبئة باليد ، وتستخدم هذه الطريقة عند عدم توفر الوسائط اللازمة للطريقتين السابقتين ، وذلك لحشو أصناف الآماتول التي تحوي نسبة عالية من نترات الأمونيوم مثل آماتول ٢٠/٨٠ و آماتول ٢٣/٧٧ .

يمتاز الآماتول على الـ «ت.ن.ت» بأن قوته التدميرية والدافعة أكبر من قوة الـ «ت.ن.ت.» ولكن قوته القاصمة أصغر . وينطبق هذا القول على الآماتول الذي يحوي نسباً عالية من نترات الأمونيوم . وهناك أنواع من الآماتول تصلح أكثر من الـ «ت.ن.ت.» للاستخدام في المناطق الحارة . ومن عيوب الآماتول أنه أقل حساسية من الـ «ت.ن.ت.» ويتطلب سلسلة تفجير أقوى لضمان انفجاره . كما أنه شديد الاضطراب (ماص للرطوبة) . وإذا ما دخلت الرطوبة إلى الحشوة تفاعلت نترات الأمونيوم مع معدن غلاف الحشوة أو معدن القذيفة ، ونجم عن ذلك مركبات بالغة الحساسية إلى درجة الخطورة ، وخاصة إذا كان المعدن من النحاس الأصفر أو من خلاط النحاس والتصدير . وتلاني هذه الظاهرة يظلي جسم القذيفة أو غلاف الحشوة من الداخل بورنيش كوبال Copal ، كما تظلي بقبية الأجسام المعدنية التي ستلامس الحشوة ، كالصمامة أو الطعم بمادة عازلة .

لا يولد الآماتول ٢٠/٨٠ عند انفجاره سوى كمية قليلة من الدخان نظراً لأنه متفجر متوازن يحتوي على كمية من الاوكسجين كافية لتحقيق الاحتراق الكامل . أما الآماتول الذي يحوي نسباً أعلى من الـ «ت.ن.ت.» فإنه يولد عند انفجاره دخاناً رمادي اللون .

(٥) أ.م. اكس-١٣ (دبابة)

دبابة فرنسية خفيفة وقانصة دبابات . كان الهدف من تصميمها في البدء ان تكون دبابة متقولة جواً . إلا انها اصبحت قانصة للدبابات حين ظهرت عام ١٩٤٩ ، ساعدها في ذلك مدفعها الطويل عيار ٧٥ ملم . ولدبابة أ.م. اكس-١٣ مميزات عدة بالإضافة الى وزنها الذي لا يزيد عن ١٥ طناً . فالسائق يجلس بجانب المحرك تماماً ، ولبرجها طاقم من رجلين فقط . وقد امكن تحقيق ذلك بإبدال الملقم ، بجهاز تلقيم اوتوماتيكي . انتجت دبابات أ.م. اكس-١٣ بنماذج

مختلفة زودت بأبراج تحمل مدافع قصيرة من عيار ٧٥ ملم ، ومدافع طويلة عيار ٧٥ ملم أيضاً ، او مدافع من عيار ٩٠ ملم ، او مدافع من عيار ١٠٥ ملم . وهذا الاخير هو العيار الموحد للمدافع دبابات حلف شمالي الاطلسي ، الا انه هنا يطلق قذائف مضادة للدبابات شديدة الانفجار لها سرعة ابتدائية أقل . وذلك لكي يخفف الضغط عن القواعد الخفيفة جداً لهذه الدبابات . واستخدام هيكل الدبابة أ.م. اكس-١٣ كقاعدة لعدد من المركبات المدرعة مثل ، ناقلات الجنود المدرعة ، وكقاعدة لرشاش ثنائي مضاد للطائرات عيار ٣٠ ملم ذاتي الحركة ، ومدفع الهاوتزر ١٠٥ ملم ذاتي الحركة ، وكركبة اخلاء... الخ . وهي موجودة في عدد من الدول العربية واسرائيل .

المواصفات العامة : الطاقم ٣ افراد (قائد ، ورامي ، وسائق) . الوزن ١٥ طناً . الطول ٤,٨٨ م . الارتفاع ٢,٢٣ م . العرض ١,٥١ م . السرعة على الطرقات/المدى : ٦٠ كيلومتر/ساعة/٣٥٠ كيلومتراً الذخيرة (مدفع ١٠٥ ملم) ٣٢ قذيفة مضادة لدبابات شديدة الانفجار . التسليح الثانوي : رشاشان عيار ٧,٦٢ ملم او ٧,٦٢ ملم .

(٥) أ.م. اكس-٣٠ (دبابة)

دبابة فرنسية متوسطة . اول دبابة ميدان رئيسية فرنسية تصل الى مرحلة الانتاج منذ الحرب العالمية الثانية . ولهذه الدبابة شكل تقليدي وطاقم من ثلاثة رجال في البرج بالإضافة الى السائق . ويؤمن لها محركها الديلزل سرعة ومدى جيدين على الطرقات . ويعكس وزن الدبابة الذي لا يتجاوز ٣٣ طناً ، والذي يجعل منها أخف دبابات الجيل الجديد ، النظرة العسكرية الفرنسية الى محدودية قيمة الدروع ، ويؤمن لها درعها وقاية تزيد قليلا عن قدرة المدافع الرشاشة من عيار ٢٠ ملم على الحرق . بالإضافة الى كونه حسن التكوين وبدون اسطح قائمة . ومن حسنات هذه الدبابة أيضاً مدفعها الآلي عيار ٢٠ ملم والذي يمكن ان يستخدم كمدفع فعال مضاد للطائرات او ضد اهداف ارضية . الا ان مدفعها عيار ١٠٥ ملم ، غير المزود بخافية للهب ، يطلق قذائف مضادة للدروع معقدة وباهظة الثمن ، بالإضافة الى معظم اصناف ذخائر حلف شمالي الاطلسي الموحد العيار ، باستثناء القذائف الحارقة للدروع والتي يعتبرها الفرنسيون طرازاً قديماً من الذخائر .

اشترت السعودية عدداً من هذه الدبابات المعقدة والباهظة الثمن .

المواصفات العامة : الارتفاع ٢,٣ م . الطول (الجسم) ٦,٨ م . العرض ١,٥١ م . المحرك ديزل قوة ٧٢٠ حصاناً . السرعة على الطرقات/المدى : ٦٥ كيلومتر/ساعة/٥٠٠ كيلومتر . الذخيرة ٥٠ قذيفة مختلطة مضادة للدبابات شديدة الانفجار ، وقذائف عادية شديدة الانفجار . التسليح الثانوي مدفع رشاش عيار ٢٠ ملم ، ورشاش عيار ٧,٦٢ .

(٦) الآمان (أرغون موديعين)

(انظر الاستخبارات الاسرائيلية) .

(٣) أم حكيم (وادي)

(انظر لكه)

(١) الامداد والتموين

الامداد : هو تزويد قطعة مقاتلة أو موقع محاصر بالاسلحة والذخائر والاعتدة والمحروقات والأدوية والمعدات الهندسية والمياه . والتموين : هو تزويد هذه القطعة أو ذلك الموقع بالمؤن والعلف اللازمين للرجال ورواحل القتال . ويعتبر الامداد والتموين نشاطاً من أنشطة الشؤون الادارية (اللوجيستكية) .

ولقد كانت مهمة الامداد والتموين في الجيوش ملقاة على عاتق مؤسسات مدنية ، ثم أخذ الجيش يتحمل بنفسه مسؤولية الامداد والتموين بشكل متزايد حتى مطلع القرن التاسع عشر، حيث أصبح الامداد والتموين مهمة تقوم بها مصالح services عسكرية (خلق أرتال الامداد والتموين من قبل نابليون في عام ١٨٠٧ لنقل المؤن والذخائر ، ثم تشكيل هيئة الامداد والتموين في عام ١٨١٧ .. الخ) . ومن الملاحظ أن مسألة الامداد والتموين ، التي كانت هامة في كل العصور ، اخذت تزداد مع الأيام أهمية نظراً لزيادة حاجات القوات المقاتلة من عصر إلى عصر . ففي عصر الجيوش التي لا تقبل التجزئة وحتى منتصف القرن الثامن عشر، كان المقاتلون مسلحين بالسلاح الأبيض الذي قل أن يستهلك ، وكانت اسلحة الرمي لا تحتاج لكميات كبيرة من المقذوفات ، وكانت المعارك نادرة ، لذا

كان الامداد والتموين يهتم بتأمين التموين اكثر من اهتمامه بالامداد. وكانت جرایة الجندي من الطعام والشراب تزن ٣,٥ كغ ، وجرایة الحصان من الملف تزن ١٢ كيلوغراماً. وكانت الجيوش القديمة تحاول غالباً الحصول على المؤن والملف من المنطقة التي تقاتل فيها أو تجتازها خلال حركتها. وكان جنود الليجيون الروماني مثلاً يكتفون بأكل القمح الذي يطحنونه ويخبزونه بأنفسهم ، وذلك لتخفيف الاعباء الادارية وزيادة حركية الليجيون. وكان

جندي الليجيون يحمل معه قحاً يكفي ١٧ يوماً ، وتحمل قافلة الامداد والتموين التابعة لليجيون بالاضافة إلى ذلك قحاً يكفي الجنود كلهم ثلاثين يوماً. ولم يكن في الليجيون نبالة يستهلكون السهام ، كما كان عدد الخيالة فيه قليلاً ، لذا كانت قافلة امداده وتموينه صغيرة جداً. وكان يملك رغم صغر هذه القافلة استقلالاً ادارياً مدته ٤٧ يوماً. وهذا أمر لم يصل إليه أي جيش من الجيوش القديمة. ولقد اهتم الفن العسكري العربي خلال

الفتوحات بمألة الامداد والتموين. ولكن هذه المسألة لم تكن تشكل بالنسبة إلى قادة الفتوحات هاجساً ملحاً يشغل بالهم، إذ لم يكن جندي الفتح بحاجة إلا للطعام والشراب والملف لحصانه أو جملة ، وكانت حاجاته الغذائية محدودة جداً. وتألّف من التمر واللبن ولحوم الابل وما تنتجه الأرض من خضار. أما حاجاته التسليحية فكانت محدودة جداً لقلة اسلحة الرمي المستخدمة في القتال. وكانت تكاليف الامداد بالسلاح والتموين بالطعام تقع في عهد النبي والخليفة أبي بكر على عاتق المجاهدين أنفسهم. وكان عليهم أن يؤمنوا لأنفسهم المؤن والسلاح وعدة الحرب وراحلة الركوب (إذا كانوا من الفرسان أو الجمالين). وكان الاغنياء من المجاهدين يساعدون الفقراء منهم على تأمين المؤن والاسلحة للاشتراك في القتال. وفي عهد الخليفة عمر بن الخطاب أصبح التموين مهمة من مهمات الدولة وبقي الامداد بالسلاح والحصول على الراحلة من مهمات المجاهدين ، مع احتفاظ الدولة بحق مراقبة سلاح المجاهدين ورواحلهم.

ولقد تزايدت أهمية الامداد والتموين في مختلف الجيوش عندما ظهرت قطعات الخيالة الكبيرة التي أصبحت تشكل حتى القرن السابع عشر ثلث تعداد الجيوش الأوروبية ، وأكثر من ثلثها في جيوش المغول. وأخذ الامداد بالاسلحة والمقذوفات حجماً اكبر عندما تزايد استخدام اسلحة الرمي التي اتسع انتشارها ، وزادت عياراتها ، وزادت سرعة رميها منذ القرن التاسع عشر ، ومع ظهور الآلية في مطلع القرن العشرين ، وما تحتاجه من امداد بالمحروقات وقطع الغيار.

ولقد مر الامداد والتموين خلال تطوره بمرحلتين هامتين : مرحلة الجيش الذي يقاتل ككتلة واحدة ، ومرحلة الجيش المتفصل إلى قطعات ميدانية مستقلة (منذ عام ١٧٦٠). وكان الإمداد والتموين في المرحلة الأولى مركزياً وسهل التنفيذ نظراً لندرة المعارك ، على حين تزايدت تعقيداته في المرحلة الثانية وخاصة في القرن العشرين الذي غدا فيه عدد المعارك كبيراً ، وأصبح فيه استهلاك الذخيرة والاعتدة والمعدات والاسلحة خلال القتال هائلاً. وزادت سرعة حركة القطعات من صعوبة الامداد والتموين. وبالرغم من أن حساب الامداد والتموين لختلف القطعات والتشكيلات يتم قبل القتال بشكل واحد ووفق أسس موحدة فإن الامداد والتموين خلال القتال يختلف باختلاف مناورات القطعات ونشاطاتها القتالية الفعلية. وتقوم مصالح الشؤون الادارية

الوزن اللازم لادامة رجل في اليوم :

التاريخ	حسابات القائد العام او قائد الجيش	حسابات قادة القطعات الكبرى	ملاحظات
في القرن الاول ق.م (الليجيون الروماني)	١ - ٠,٥ كغ	١ - ٠,٥ كغ	استهلاك دائم من القمح والشوفان ولقد كانت القافلة القصوى لليجيون مؤلفة من ٣,٩٠٠ رجل تضم ١١٥ طناً من المؤونة والعتاد تكفي لليجيون لمدة ٣٠ يوماً.
عام ١٧٥٠	٤ كغ	٤ كغ	الاستهلاك الرئيسي من القمح والشوفان بمعدل ٤ كغ لكل رجل في اليوم. ولقد كان مخزن جيش مؤلف من ١٢٠,٠٠٠ رجل يمثل ١,٦٠٠ طن.
عام ١٨٧٠ + ١٢٠ سنة	٨ كغ	٨ كغ	٣٠٪ منها عتاد و ٧٠٪ مؤونة وعلف. وكان استهلاك فرقة مشاة تعدادها ٢٠,٠٠٠ رجل يصل الى ١٦٠ طناً في اليوم.
عام ١٩١٨ + ٤٠ سنة	١٣ كغ	٣٠ كغ في فترة النشاط الاقصى لفرقة المشاة	كان استهلاك جيش يضم ١٠٠,٠٠٠ رجل و ٢٥,٠٠٠ حصان يصل الى ١,٣٠٠ طن في اليوم ٣٩٪ منها مؤونة وعلف ١٩٪ ذخيرة ٤٢٪ مواد هندسية ومحروقات.
عام ١٩٤٣ + ٢٥ سنة	٣٠ كغ	في فترة النشاط الاقصى : ٦٥ - كغ فرقة في المشاة ١٠٠ - كغ في الفرقة المدرعة وبصورة متوسطة ٣٠ كغ في فرقة المشاة.	يوزع الاستهلاك في فرقة المشاة المؤلفة من (٢٠,٠٠٠) رجل وفي فترة النشاط الاقصى كما يلي : ٤٧٪ ذخيرة واسلحة ٢٥٪ محروقات وعلف ١٥٪ قطع غيار ٧٪ تجهيزات وألبسة ٥٪ مؤونة ١٪ أدوات طبية وبريد ويمثل ١,٣٠٥ طن في اليوم.
ملاحظة :			
ان جمهرة معاصرة من مختلف صنوف الاسلحة وتضم حوالي ٤,٠٠٠ رجل تستهلك في اليوم الاول للخرق ٢٨٠ طناً ، شريطة ان لا ندخل في الحساب سوى المؤونة والمحروقات والذخيرة. وهذا يعني ان متوسط الاستهلاك يعادل ٧٠ كغ لكل رجل في اليوم.			

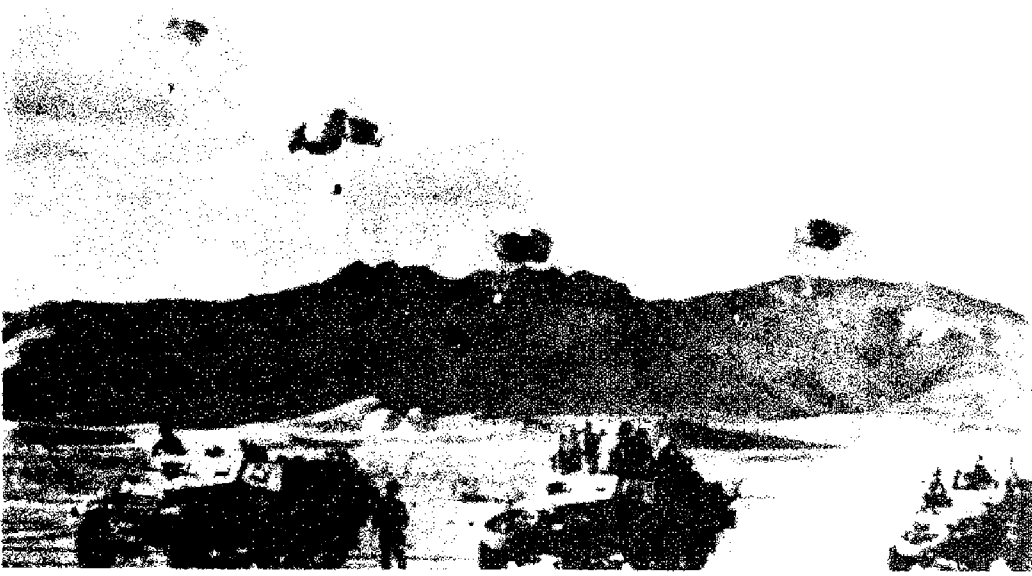

إمداد القوات المتقدمة بالمحروقات عن طريق الجو .

امداد وتموين فرق كاملة محاصرة عن طريق الجو خلال فترة طويلة من الزمن ، وخاصة اذا كان ميزان القوة الجوية يسمح بذلك (انظر الامداد الجوي والجسر الجوي) .

(١) الامداد الجوي

هو الامداد الذي يقوم به الطيران لصالح القوات البرية وبناء على طلبها في الميدان . ويستخدم هذا الامداد وسيلتين هما : هبوط الطائرات او طائرات الهليكوبتر المحملة بالامدادات في اماكن محددة من قبل القوات البرية ، أو إلقاء هذه الامدادات من الطائرات لتنزل في المكان المحدد بواسطة المظلات او بواسطة السقوط الحر من ارتفاعات صغيرة (١٥٠ - ٣٠٠ متر) .

يستخدم هذا النوع من الامداد لتزويد القوات البرية المطوقة ، او الحاميات المحاصرة ، او القوات المتقدمة بعمق كبير في اراضي العدو ، او القوات العاملة في مناطق يصعب الوصول اليها (غابات كثيفة ، جبال) ، او عصابات الانتصار ، بالاسلحة والذخائر والمعدات والمؤن والاجهزة اللاسلكية والمحروقات . ولقد استخدمت هذه الطريقة على نطاق واسع من قبل الحلفاء في الحرب العالمية الثانية التي قام فيها الطيرانان الاميركي والبريطاني بامداد القوات المطوقة ، والقوات المتقدمة بعمق كبير ، وقوات الانتصار في اوربا الغربية ، وقام فيها الطيران السوفياتي بامداد الانتصار السوفيات العاملين وراء خطوط الالمان . كما استخدمت

القتال مركزاً وسيطاً ينظم جمع الامدادات من المصادر الاساسية الموضوعة تحت تصرف القوات المسلحة ، وتوزيعها على الجيوش والقطعات المستهلكة . وتؤمن مناطق الامداد والتموين المتقدمة التي تجمع كافة المصالح امداد القطعات المقاتلة وتموينها بوتيرة تتناسب مع وتيرة العمليات .

ويتم نقل الامداد والتموين من مناطق الامداد والتموين المتقدمة إلى مستودعات الجيوش بواسطة قوافل خاصة . ثم يتم نقلها إلى مستودعات الفيلق والفرق بوسائط نقل الجيش . ويتم الامداد والتموين من الفيلق والفرقة إلى الانساق الأدنى بوسائط النقل العضوية وتحت إشراف الضباط المختصين بالشؤون الادارية . وتؤمن كل هذه الأمور للانساق مراكز امداد وتموين أمامية خاصة بها .

وعندما تنتم الحرب بالحركية الشديدة تكون مراكز الامداد الامامية (وخاصة بالنسبة للمحروقات والذخائر) مراكز متحركة ، الأمر الذي يسمح للقائد بامداد وحداته المقاتلة بالسرعة المطلوبة ، وبشكل لا تتعطل فيه وتيرة التقدم . وقد تستخدم الفرق المدرعة في المطاردة اسلوب الامداد بالهليكوبتر لنقل المحروقات والذخائر الى الوحدات القائمة بالمطاردة . ولقد استخدم الاسرائيليون هذا الاسلوب في سيناء خلال بعض مراحل حرب ١٩٦٧ .

يتم امداد وتموين العصابات الكبيرة أو القوات المحاصرة عن طريق الجو (اسقاط بالمظلات او ابرار بطائرات الهليكوبتر الثقيلة) ولقد ارتفع مستوى النقل الجوي إلى درجة جعلت بوسع الجيوش

للجيش بحسابات الامداد والتموين اللازمين للجيش بناء على معطيات متوسط الاستهلاك ، أما الشؤون الادارية في القطعات المحاربة فتحسب حاجاتها بناء على فاعلية القطعة (راحة ، معركة هجومية ، معركة دفاعية ، مطاردة ، حركة .. الخ) .

وليس هناك مقارنة بين مخازن الجيوش قبل عام ١٧٦٠ وبعده . فلقد كانت المخازن قبل هذا التاريخ تضم المواد التي يتطلب استهلاكها عدة أشهر ، وكان الاستهلاك يجري بشكل متماثل وعلى وتيرة واحدة . ويدلنا الجدول السابق على تطور الاستهلاك عبر العصور .

وأنتنا نلاحظ هنا أن متوسط وزن الامداد والتموين لرجل واحد قد تضاعف في المراحل الثلاث التي تلت عام ١٧٥٠ . وأن وزن الامداد والتموين الذي كان يكفي الجيش عدة اشهر في عام ١٧٥٠ أصبح معادلا لوزن الاستهلاك اليومي للجيش نفسه في عام ١٩١٨ ، ومعادلا لوزن استهلاك فرقة واحدة تقوم بالحرق في عام ١٩٤٣ .

وهكذا نجد أن تطور الاسلحة ، وتمفصل الجيوش ، وتزايد سرعة المعركة ، واتساع المناورات على مسارج العمليات ، ومكنة الحرب ، وارتفاع مستوى الخدمات الطبية ، قد أثرت تأثيراً بالغاً على الامداد والتموين وجعلتهما من المشاغل الحقيقية للقائد وأركانها ، وزادت تأثيرهما على نتائج المعارك والعمليات ، وعلى نتائج الحرب نفسها في بعض الاحيان . وإن كان هذا التأثير في الحرب التقليدية اكبر من مثيله في حرب المصائب نظراً لقلّة عدد المصائب وبساطة اسلحتها ، واعتمادها على الانسان بدلا من الآلة والاسلحة الثقيل ، وقلة استهلاكها للذخائر ، وقدرتها على العيش بالمؤن التي يقدمها لها الأهالي بدافع وطني ، وارتفاع المستوى المعنوي لافرادها بشكل يساعد على تحمل التقنين في استهلاك المؤن . ويشمل الامداد في الحرب الحديثة ، الامداد بالاسلحة والذخائر والادوات البصرية ، وتؤمته مصلحة التسليح . والامداد بالمحروقات وقطع الغيار وتؤمته مصلحة النقل . والامداد بالألبسة والمفروشات ومعدات الاقامة وتؤمته مصلحة التجهيزات . والامداد بالأدوية والمعدات الطبية وتؤمته مصلحة الصحة . والامداد بالمواد الهندسية والمعدات الهندسية وتؤمته مصلحة الهندسة . والامداد بالمياه وتؤمته مصلحة الهندسة ، ووحدات سلاح المهندسين .. الخ .

ولقد أدت خبرة الحرب العالمية الثانية إلى ضرورة إنشاء قاعدة امداد وتموين تكون خلال

مبادئ الحرب التي يعتمدونها بصورة اساسية في التخطيط لعملياتهم .

بيد أن الأمن لم يبدأ مع « فولر » ، بل كان مبدأ حربياً منذ نشوء العلم العسكري ، وكان يتطور بتطور الأهداف العسكرية والاستراتيجيات المستخدمة. ويعتبر سور الصين من أقدم التدابير الأمنية الهامة المعروفة في التاريخ العسكري . وعندما وصلت الدولة الرومانية في عصر اتساعها الى حدود تزيد كثيراً عن طاقها البشرية ، وسيطرت على قسم كبير من أوروبا وآسيا وأفريقيا ، ولم يعد باستطاعة قواتها مجابهة كل الاحتمالات وعلى جميع الجبهات ، أنشأت تحصينات على امتداد أوروبا وفي آسيا وأفريقيا وعرفت هذه التحصينات والمواقع باسم « الليمات » . (انظر الليم Lime) وكان الليم عبارة عن مركز دفاعي تتوفر فيه جميع المتطلبات الحياتية وهدفه الاول دفع كل هجوم مباغت . وقد أتاحت هذه التنظيمات الدفاعية للدولة امكانيات الدفاع على جبهة ، والانتقال الى الهجوم على جبهة اخرى . وكان نطلق الليمات هو « حاجز الامن بالنسبة للدولة الرومانية » .

وعندما فتح العرب المسلمون الشام والعراق ، وتغلبوا على دولة الفرس ، وسيطرت قواتهم على بلاد شاسعة تمتد من حدود الصين شرقاً حتى الاندلس غرباً ، اصبحت قواتهم بدورها عاجزة عن متابعة الهجوم في جميع الجبهات . ونظراً لان العقيدة العسكرية عند العرب المسلمين كانت تعتمد على الهجوم بالدرجة الاولى ، فقد نظموا الثغور على حدود الدولة البيزنطية ومزجوا مفهوم الهجوم بالدفاع ، فكان لديهم الهجوم الوقائي . وكانت الصوائف والشواتي نموذجاً متطوراً أمكن بواسطته تكريس الجهد الاكبر للعمليات الهجومية فوق مساح العمليات المختلفة، مع تخصيص قوات للحفاظ على الأمن تجاه الهجمات غير المتوقعة على الجبهة البيزنطية . وادرك العرب المسلمون أنهم لا يستطيعون تحقيق الامن مع بقاء السيطرة البحرية في حوض البحر الابيض المتوسط بيد البيزنطيين ، فعملوا على إنشاء الاساطيل البحرية ، وانتزعوا من بيزنطة مجاهها الحيوي ، واصبحت القوة البحرية العربية هي المسؤولة عن تحقيق الامن ، واصبح البحر الابيض المتوسط « هامش الأمن » عن الاقاليم الاسلامية . وعندما سقطت الدولة الاموية على يد العباسيين وانقسمت الوحدة السياسية بقيام الدولة الاموية في الاندلس . وجد امويو الاندلس انفسهم امام موقف جديد في مجابهة دول الشمال الممثلة بالدولة الكارولنجية .

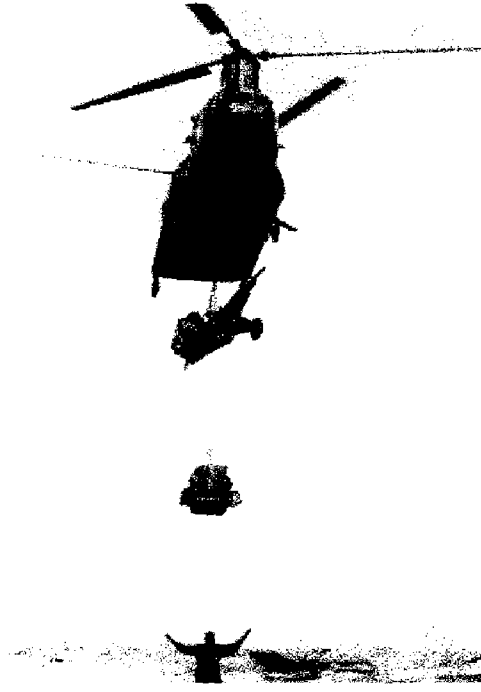

الإمداد بطائرات الهليكوبتر

عيار ٦٠ ملم مع مدفع رشاش م/ط عيار ٢٠ ملم ، او برشاش م/ط هسانو سوزا عيار ٣٠ ملم . توجد هذه المدرعة لدى عدد من الدول العربية . وتوجد كذلك في اسرائيل .

المواصفات العامة : الطاقم ٣ افراد (قائد/ ملقم ، ورامي ، وسائق) ، وللنموذج المزود ببرج يحمل صواريخ طاقم من رجلين فقط (قائد/موجه صواريخ ، وسائق) الوزن : من ٤,٨ اطنان الى ٥,٥ طن حسب نوع البرج الذي تحمله . الاطوال : الارتفاع ٢,١ م . الطول ٣,٧٩ م . العرض ٢,٠٠ م . السرعة : ٩٠ كيلومتراً/ساعة . المدى : ٦٠٠ كيلومتر .

(٨) الأمن

هو مجموع الاجراءات والتدابير التي تضع القيادة والقوات في مأمن من المباغتة ، وتسمح للقائد بالحصول على الفترة الزمنية اللازمة والمنطقة الارضية الضرورية لاجراء المناورة التي يخطط لها ويصمم على تنفيذها .

ومبدأ الأمن هو واحد من مبادئ الحرب المتفق عليها بين الشرق والغرب . ولقد وضع « فولر » مبادئ الأمن الحديث واخذت به العقيدة العسكرية البريطانية طوال اكثر من نصف قرن . كما أخذ به القادة الاستراتيجيون السوفييت ووضعوه ضمن

من قبل الاميركيين في حرب التحرير الوطنية الكورية (١٩٥٠ - ١٩٥٣) ، ومن قبل الفرنسيين في الهند الصينية (١٩٤٦ - ١٩٥٤) ، ومن قبل الفرنسيين الذين ارسلوا طائرات نقل من قبرص لامداد كتيبة المظليين الاسرائيليين التي انزلت قرب المدخل الشرقي لممر متلا في حرب ١٩٥٦ ، ومن قبل الاسرائيليين خلال حرب ١٩٦٧ لامداد طلائع القوات المدرعة المتقدمة باتجاه قناة السويس بالمحروقات ، وخلال حرب ١٩٧٣ لامداد مجموعة ألوية شارون العاملة على الضفة الغربية للقناة بمختلف الامدادات والمؤن اللازمة وخاصة بعد وقف اطلاق النار ومرحلة حرب الاستنزاف على قناة السويس .

ويوجد في الجيوش الكبيرة وحدات خاصة للإمداد الجوي : « سرايا الامداد الجوي » . وتملك هذه السرايا وسائل جوية وبرية تسمح بالامداد الجوي في الميدان عن طريق الانزال بالمظلات او الاسقاط الحر . وتقسم السرية الى فصائل (من ٢ الى ٤) ، ومكتب عمليات ، ومجموعة تخزين متخصصة بطي المظلات وتخزينها ، وتؤمن هذه السرايا الاتصال البري الجوي ، وتعد اراضي النزول بالتعاون مع مهندسي القطعات البرية ، وتعلم هذه الاراضي بمختلف انواع الاشارات الضوئية ، كما تعلم المناطق التي يتم فيها الاسقاط الحر او انزال الامدادات بالمظلات ، وتجمع المظلات وتطوئها وتخزينها لإعادة استخدامها .

عندما يأخذ الامداد الجوي حجماً استراتيجياً ، ويكون مكرساً لامداد وتموين قطعات كبيرة موجودة في مناطق نائية يتعذر الوصول اليها برأ او بحراً ، او يتطلب الوصول اليها مدة طويلة لا يسمح بها الوضع العسكري ، يأخذ هذا الامداد اسم الجسر الجوي (انظر الجسر الجوي) .

(٥) أ. م. ل - ٢٤٥ (سيارة مدرعة)

سيارة مدرعة فرنسية بأربع عجلات ذات قطر كبير . بدئاً بانساجها في عام ١٩٦٠ كبديل ارضي ثمناً من سيارات بي بي ر المدرعة . ويمكن تزويد هذه المدرعة بمؤج عدة من الابراج تحمل اما مدفع هاون عيار ٦٠ ملم ورشاش عيار ٧,٦٢ ملم ، او مدفعاً عيار ٩٠ ملم مع رشاش عيار ٧,٦٢ ، او برجاً يحمل مدفعين رشاشين م/ط عيار ٢٠ ملم ، او يزود باربعة صواريخ مضادة للدبابات طراز س.س - ١١ ، او بصاروخين ضد السفن طراز س.س - ١٢ ، او بمدفع هاون يملأ من المغلاق

المشترك ، كإحدى الوسائل للمحافظة على السيادة القومية . وهناك وسيلة أخرى لها صبغة جماعية تتمثل في اندماج الدول في منظمات مثل الأمم المتحدة ، وعصبة الأمم قبلها ، وإقامة هيئة دولية تضمن أمن وسلامة كل دولة من أعضائها .

(٨) أمن القتال

يشمل هذا الأمن مجموع الاجراءات الواجب اتخاذها من قبل جميع الوحدات والتشكيلات المقاتلة فوق مسرح العمليات . ويمكن تلخيص اجراءات الامن في المعركة الحديثة بما يلي : أ - الوقاية ضد اسلحة التدمير الشامل والاسلحة الكيماوية ، ب - الدفاع الجوي بنوعيه (السلبى والايجابى) ، ج - الدفاع المضاد للمدركات ويشمل الاستطلاع ، وانذار القوات ، واستخدام الاسلحة المضادة ، د - الاستطلاع وعناصر الأمن ، هـ - الاخفاء والتنمية . وبدهي ان تختلف اجراءات أمن القتال ، في الدفاع عنها في الهجوم ، كما تختلف في التقدم والمسير عنها في التوقف والاقامة في المعسكرات او المخيمات . كما تختلف ايضاً في الهجوم داخل المدن المحصنة على عجل عنها في الهجوم داخل المدن او في الغابات او في المناطق الجبلية . وعلى سبيل المثال فان أمن القتال عند الهجوم في المناطق الزراعية يشمل : الحصول على المعلومات عن العدو ، ونظام الرمي ، والارض المنغورة بالمياه أثناء الدفاع ، ومعرفة امكانات غمر بعض الاراضي بالمياه في طريق اقتراب احتياط العدو بهدف إعاقة ، ومعرفة مدى تجهيز العدو للطرق والجسور للتدمير ، واجراء الاستطلاع الكيماوي لتحديد المناطق الممكن ان تكون ملوثة بالمواد الكيماوية او المواد المشعة ، ووضع الترتيبات للانذار والوقاية ، واتخاذ الاجراءات عند عبور الجسور والموانع والمعمرات الاجبارية بهدف الوقاية ضد غارات العدو الجوية . وتشمل هذه الوقاية تدابير سلبية وتدابير ايجابية ، وتأمين اجناب القوات باستخدام وحدات خاصة ، والمناورة بالقوات والمعدات .

ولقد تطور مفهوم « أمن القتال » عبر أجيال كثيرة ومن خلال الصراع الدائم والمستمر . وعرف العرب المسلمون اهمية تدابير « أمن القتال » ، فعددوا القواعد والاسس الواجب اتخاذها في كل موقف من مواقف القتال . وان تعليمات الخلفاء والقادة وتوصياتهم توضح المرحلة المتطورة التي وصلها « فن الحرب » عند العرب المسلمين . ولا يزال الكثير من هذه القواعد والاسس صالحاً ومستخدماً في ظروف

للعنوان في مراحلها الاولى . ج) الأمن في مفهوم اسرائيل : ان كيان اسرائيل محاط منذ البداية بالدول المعادية لوجودها ، ذلك ان كيان اسرائيل قد بني على العدوان والاعتصاب والتوسع . وقد وضعت اسرائيل استراتيجيتها الامنية على اساس نقل الحرب الى البلاد المجاورة . وتنفيذاً لهذه الاستراتيجية نظمت اجهزتها الدفاعية وفق المعطيات التالية : الحفاظ بصورة دائمة على قوة ضاربة قادرة على الردع وعلى صد الهجوم العربي ، والحصول على انتصارات سريعة وحاسمة - سواء كان ذلك في معارك محدودة او في حرب واسعة ، واستغلال جميع الامكانيات في الداخل واستثمار جهود جميع اليهود في الخارج ، والصمود على الحدود وعدم التراجع مهما كان الثمن ، ومهما بلغت التضحيات ، والاعتماد على التطور التقني ، والحصول على التفوق في التدريب والاسلحة ، ومحاولة الحصول على المباغتة ، والحفاظ على المبادأة باستمرار . ان مشكلة الأمن في اسرائيل مشكلة - وجود او لا وجود - وهناك اختلاف في الرؤية بين اجنحة اسرائيل ، فهناك جناح الحمايم ، وهو يأخذ بنظرية ناحوم غولدمان حول أمن اسرائيل ويفضل الصلح مع البلاد العربية المجاورة على الارض ، بينما يرى جناح الصقور ان أمن اسرائيل هو في الحصول على الارض ، والتوسع والوقوف على « الحدود الآمنة » التي يمكن الدفاع عنها . (انظر الحدود الآمنة) . ولقد مزج بن غوريون مفهوم الامن بمفهوم الدفاع منذ البداية . وقد اوضح ذلك عام ١٩٥٠ بقوله : « ان مشكلة أمننا هي بالحرف الواحد مشكلة استمرار بقائنا المادي . وان استمرار بقاء الشعب اليهودي يتعلق باستمرار دولة اسرائيل . ولذلك تكون حاجتنا الدفاعية اكبر من حاجات أية دولة اخرى » .. علينا أن نعرف بأن هناك فارقاً فاصلاً بيننا وبين اعدائنا . فهم يعتقدون ان باستطاعتهم حل مشكلة اسرائيل نهائياً - وذلك بابادتنا التامة - فلا نستطيع اذن تحت هذه الظروف من تحقيق أمننا إلا عن طريق انتصارات عسكرية » .

(٥) الامن العالمي

هدف عام لدول تتعاون للمحافظة على أمنها القومي . ويقصد بالامن القومي ، الحفاظ على أمن دولة ما من خطر اخضاعها لقوة أجنبية . وينظر الى اقامة منظمات تحالف عظمى ضد الغزاة ، مثل التحالف ضد لويس الرابع عشر ، وضد نابليون ، وهتلر وحلف الأطلسي وحلف وارسو والدفاع العربي

فلجؤوا الى تجاربهم السابقة ، وعملوا على تطوير واجبات الثغور والصوائف والثواتي ، وتحولت عملياتهم الى استراتيجية للردع امكن لهم بواسطتها الحفاظ على أمن الاندلس . وقد أفادت بيزنطة ، كما أفادت دول الغرب من هذه الاستراتيجية ، فاقتبسها عنهم ، واعادت تطبيقها خلال مراحل الحروب الصليبية . ثم تطور مفهوم الأمن بتطور الاسلحة النارية وظهور الاسلحة بعيدة المدى ، ويمكن في الوقت الحاضر التمييز بين اشكال الأمن المختلفة التالية :

أ) الأمن عند الدولتين العظميين : خرجت امريكا من الحرب العالمية الثانية وهي أقوى قوة في العالم لامتلاكها القنبلة الذرية ، ولكن الاتحاد السوفييتي اسرع بالحقاق بها وامتلاك القنبلة الذرية . كما اعتمد في تسليحه على العنصر الذرية والصواريخ بعيدة المدى ، بهدف تحقيق الأمن على حدوده . وامام هذا التطور عملت امريكا على تطوير اسلحتها ووضعت شبكة للصواريخ المضادة للصواريخ ، ووضع « دالاس » استراتيجية « حافة الهاوية » بهدف توفير الأمن لامريكا وحليفاتها . ولكن هذه الاستراتيجية فشلت بعد أزمة كوبا (١٩٦٢) ، حيث وجد العالم نفسه امام احتمال دمار حتمي ، واعادت الدولتان العظميان بناء استراتيجيتهما ، وبدأنا في التقارب ووضع الاتفاقات للحد من الاسلحة الاستراتيجية ، ومن أجل التخفيض المتبادل للقوى فوق مسرح أوروبا . وقد تطورت الاسس الاستراتيجية بسبب خطورة السلاح الذري فتم اعتماد مفهوم « الردع المتدرج » كبديل عن « الردع الشامل » ، كما تم اعتماد مفهوم « الرد المرن » كبديل عن « الرد الكثيف » وليست هذه المصطلحات والاسس ، والتي تعتمد في جوهرها على « استراتيجية الردع » سوى وسائل لتحقيق الأمن الخاص بالدولة او مجموعة الدول المتحالفة . ب) الأمن الاوربي : فعلت أوروبا مثلاً فعلت الدولتان العظميان . فقد بدأت انكلترا وفرنسا في بناء قوتها الذاتية بهدف إيجاد « قوة ردع » تحفظ لهما أمنهما . كما اعيد تنظيم قوات حلف الأطلسي وفق معطيات جديدة ، وان من ابرز الملامح للتنظيم الجديد هو بناء قوة الردع المسماة « السيف » والتي تتكون من القوات الجوية الاستراتيجية SAC ، وقيادة القاذفات البريطانية ، والاسلحة الصاروخية متوسطة المدى ، والصواريخ عابرة القارات الجائمة في الولايات المتحدة ، والعنصرات حاملة الصواريخ بالاضافة الى قوات « الترس » ، وهي القوات المسلحة الخليفة المسلحة بالاسلحة الذرية التكتيكية ، والتي يقع على عاتقها التصدي

« المعركة الحديثة ». ولقد ابرز احتمال استخدام اسلحة التدمير الشامل ، وفي طليعتها القنابل الذرية ، ضرورة اتخاذ تدابير أمن القتال في جميع الظروف ، وفي كافة الاوقات ، وذلك حتى تستطيع القيادات والقوات ممارسة دورها الحقيقي في قيادة القوات .

(١) أمهرست (جيفري)

البارون جيفري ، ماريشال بريطاني (١٧١٧ - ١٧٩٧). قاتل في ألمانيا والبلاد الواطئة خلال



الماريشال أمهرست

حرب الوراثة النمساوية وخلال مطلع حرب السبع سنوات . ثم قاد القوات البريطانية في أميركا الشمالية منذ عام ١٧٥٨ ، وأمن بسط النفوذ البريطاني على كندا عندما استولى على مونترال في عام ١٧٦٠ . عين حاكماً عاماً لأميركا الشمالية ، ولكنه فشل في إخضاع ثورة الهنود الحمر التي اندلعت بقيادة بونتياك ، فأعيد إلى انكلترا في عام ١٧٦٣ ، وغدا قائداً عاماً للجيش .

(٢) امونال

مركب متفجر شديد الانفجار ، يحتوي على مزيج من نترات الامونيوم ، ومسحوق الألمنيوم ، ومتفجر الت. ن. ت وفق النسب التالية : ٢٢ ، ١١ ، ٦٧ في المائة على التوالي . استخدم الأمونال (Ammonal) إبان الحرب العالمية الأولى في صنع حشوات قذائف المدفعية وقنابل الشظايا بالنظر

في الساعة . ولها طاقم من ٢٧٩٥ رجلاً ، يضاف إليهم ٢١٥٠ رجلاً هم أفراد الجناح الجوي الذي يعمل على سطحها . تستطيع حمل ٩٥ طائرة من أحدث الانواع المتطورة . ولها ثلاث نقاط دفاع رئيسية تطلق صواريخ سطح - جو من طراز « سي سبارو » .

(٩) أمين (عيدي)

جنرال ورجل دولة أفريقي ، ورئيس أوغندا (١٩٢٥ -) . ولد عيدي أمين دادا أميني Idi Amin dada oumée في قرية « كوبوكو » Koboko ، وهو ينتمي إلى قبيلة « كاكوا » Kakwa . مسلم متدين ، وعصامي ثقف نفسه ذاتياً . كان بطل الملاكمة للوزن الثقيل لمدة عشر سنوات ، كما كان من هواة رياضة الركبي .

التحق بجيش المستعمرات البريطاني ، واشترك في حملة « بورما » خلال الحرب العالمية الثانية مع فوج « بنادق الملك الافريقية » ، وهو فوج مشكل من سكان افريقيا الشرقية ، كما اشترك في قمع ثورة الماوماو في كينيا . ورتقى إلى أعلى رتبة يصل إليها العسكريون المحليون آنذاك ثم أصبح ضابطاً . في العام ١٩٦٢ ، أي قبل أن تحصل أوغندا على استقلالها بسنة واحدة ، حصل على رتبة نقيب .

تدرب عيدي أمين في اسرائيل ، وتابع دورة مظليين . وفي العام ١٩٦٤ حل مكان العقيد البريطاني هاملتون كقائد لكتيبة بنادق أوغندا الأولى . ثم غدا في العام ١٩٦٥ نائباً لقائد الجيش . وفي أيار (مايو) ١٩٦٦ وصل عيدي أمين إلى رتبة عقيد ، واشترك في الهجوم على قصر « كاباكا » والعقيد الملكية آنذاك . وفي تشرين الأول (اكتوبر) ١٩٧٠ سيطر « ميلتون أوبوتي » على القوات المسلحة . وكانت تربطه مع عيدي أمين صداقة حميمة ، ولكن خلافهما حول تنظيم الجيش حول صداقتهما القديمة إلى عدا . وقام « أوبوتي » بإبعاد عيدي أمين (الذي أصبح جنرالاً) عن منصب القائد العام للقوات المسلحة وعينه قائداً للجيش ، وكان ينوي تسريحه عندما قام أمين بانقلابه العسكري ضد « أوبوتي » في كانون الثاني (يناير) ١٩٧١ . وفي ٢ شباط (فبراير) استلم السلطات العليا في البلاد وغدا قائداً عاماً للجيش .

يتحلى الجنرال عيدي أمين بصراحة مذهلة بعيدة عن الاساليب المتعارف عليها في الدبلوماسية . ولقد هاجم تنزانيا وزامبيا وقال أنهما تمدان خطة للاعتداء

لقوته القاصمة **Brisante** . ينفجر الامونال محدثاً بريقاً ساطعاً ، ويتميز بأنه يفوق متفجر الاماتول (المزيج بنسبة ٥٠٪ نترات الامونيوم ، و ٥٠٪ ت. ن. ت. ، انظر الاماتول) حساسية ، كما ان انفجاره يولد قوة قاصمة تفوق قوة الاماتول بنسبة ١٧٪ ، وقوة الت. ن. ت بنسبة ٨٣٪ . تطور الامونال إبان الحرب العالمية الأولى ليغطي العجز في كيات متفجر الت. ن. ت التي كانت تملكها الدول المتحاربة آنذاك . ولكن توافر هذه المادة أثناء الحرب العالمية الثانية ، وتطوير متفجرات اخرى ذات طاقة تدميرية - لا قاصمة - أكثر عنفاً ، أدى إلى تضاؤل استخدامه . وقد استبدل الامونال في الولايات المتحدة بمركب التريتونال Tritonal (مزيج من الت. ن. ت ومنسحق الألمنيوم بنسبة ٨٠ و ٢٠ في المائة) ، وفي بريطانيا بمركب المينول (Minol) الذي هو في الواقع امونال يحتوي على نسبة اقل من الت. ن. ت ونسبة اكبر من نترات الامونيوم ومن مسحوق الألمنيوم (٤٠٪ ت. ن. ت ، و ٤٠٪ نترات الامونيوم ، و ٢٠٪ مسحوق الألمنيوم) .

(١) اميرال

ظهر منصب الأدميرال في أوروبا في القرن الثالث عشر عندما كان الأدميرال قائداً للشؤون البحرية الملكية . وكان للأدميرال آنذاك سلطة ادارية على الشواطئ . ثم فقد الاميرال مع الزمن صلاحياته ، وأصبح منصبه فخرياً . وانتقلت مهماته وصلاحياته إلى وزير البحرية الذي أصبح يهتم بالشؤون البحرية للدولة . ثم عادت للأدميرال صلاحياته على الاسطول الحربي على اعتباره صاحب أعلى رتبة في سلاح البحرية . وتعادل هذه الرتبة رتبة الماريشال في القوات البرية والقوات الجوية .

(٥) أمريكا (حاملة طائرات)

حاملة طائرات هجومية من فئة « كيتي هوك » ، امريكية . دخلت الخدمة في الاسطول الامريكي في كانون الثاني (يناير) ١٩٦٥ . يبلغ وزنها بحمولة كاملة ٨٠٨٠٠ طن . طولها ٣١٩,٣ متراً ، وعرضها ٣٨,٥ متراً ، وعرض سطحها المخصص للطيران ٧٦ متراً . وارتفاع غانصها ١٠,٩ امتار . تبلغ قوة دفع محركاتها ٢٨٠ ألف حصان . وتصل سرعتها إلى ٣٥ عقدة

حولها خندقاً ، وأشرفوا من حصنهم وقد استعدوا للقتال .

وكان على رأس أهل الانبار يومئذ قائدهم شيرزاد ، كما قدمنا . فلما وصل خالد اليهم طاف بالخندق متفحصاً ، ثم أمر جنده ببدء القتال وقال لرماته : «إني أرى قوماً لا علم لهم بالحرب ، فارموا عيونهم ولا توخوا غيرها» ، فرمواهم فاصابوا ألف عين . وتصايح الاعداء اذ ذهبت عيونهم قائلين : « ذهبت عيون أهل الانبار» ، فلما رأى شيرزاد ذلك ارسل يطلب الصلح على شروط وضعها هو ، فرد خالد رسوله خائباً ، ثم أتى أضيح موضع من الخندق ، وأمر بالابل الهزيلة فجمعها ونحرها وطمر بها ذلك الموضع ، ثم اقتحم وجنده الحصن جاعلين جيش الابل جسورهم اليه . والتحم الفريقان في الخندق ، ودار بينهما قتال شديد انتهى بانكفاء أهل الانبار الى حصنهم ، فتجمعوا فيه . وعاد شيرزاد يطلب الصلح على ما يريدته خالد هذه المرة ، فقبل خالد . واستأمنه شيرزاد على نفسه فأمنه ، ورضي ان يطلق سراحه ويلحقه باصحابه من الفرس مع مفرزة من الخيل بلا متاع او مال . وخرج شيرزاد الى اصحابه فاستقبله «بهن جادويه» فلما سأله عن الخبر أجابه : «إني كنت في قوم ليس لهم عقول واصلهم من العرب ، فسمعتم ، حين قدموا علينا ، يقضون على انفسهم ، وقلما قضى قوم على انفسهم قضاءً إلاوجب عليهم ، ثم قاتلهم جندي ، ففقاً اولئك فيهم ألف عين ، فعلمت ان المسألة أسلم» .

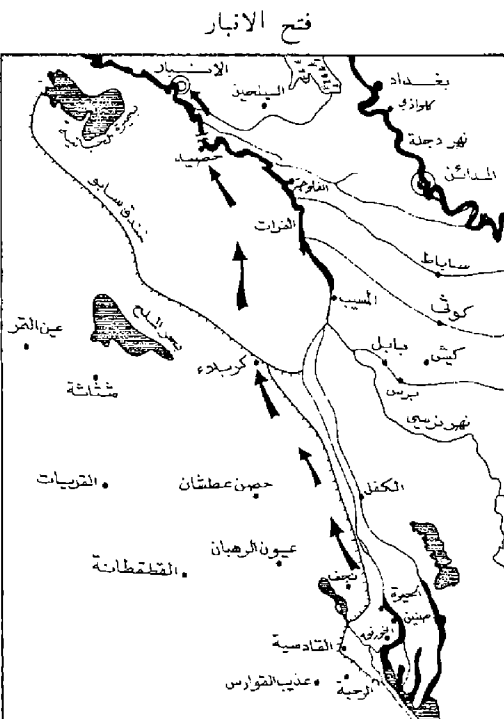

الجنرال عيدي أمين

جيش المسلمين في العراق وبين الفرس وحلفائهم العرب ، وعلى رأسهم قائدهم شيرزاد صاحب ساباط (موضع بالمداين) ، وسميت الوقعة « ذات العيون» لكثرة ما فقأ فيها جنود المسلمين من عيون العدو بسهامهم ، وكانت سنة ١٢ هـ (٦٣٣ م) . بعد ان تم لخالد فتح الحيرة ، وأطمأن على الثغور بتعيين حماة لها ، وضمن الخراج على يد عماله ، اصبح من السهل عليه والمغربي له ان يتابع تقدمه نحو القادسية فبادية الشام . بيد أن الخليفة أبابكر ، وهو المطلع على احوال الفرس والروم في العراق والشام ، قدر ان توغل خالد باتجاه البادية يجعله محاطاً بعدوين : الفرس عن يمينه ، والروم عن يساره ، ثم ان ظهره لم يكن محمياً ، اذ ان السواد (سواد العراق) نفسه كان لا يزال حديث العهد بالاسلام ، فضلاً عن ان انباء ترامت الى الخليفة مفادها ان جيوش الروم بدأت تتحرك في الشام تاهباً لصد الفاتحين المسلمين ، وان فلول الفرس المنهزمة تجمعت في دومة الجندل قبالة جيش عياض بن غنم . فأمر الخليفة خالداً ان لا ينطلق وراء الحيرة باتجاه بادية الشام ، وان يتريث حتى يوافيه زميله عياض من اعل العراق . ومكث خالد في الحيرة سنة كاملة بانتظار عياض ، سماها «سنة نساء» الى ان أذن له الخليفة بالتقدم لملاقاة عياض ، فخلف على الحيرة القعقاع بن عمرو ، وخرج ، وفي مقدمته الاقرع بن حابس ، حتى انتهى الى الانبار ، وقد تحصن أهلها فيها ، وحفروا

على أوغندا . ويعرف عن عيدي أمين عداؤه الشديد للاستعمار ، وتأييده لحركات التحرر في أفريقيا وآسيا . ولقد طبق منذ استلام السلطة سياسة تروى إلى تطهير أوغندا من العملاء والأجانب ، الأمر الذي جعل الصحف الغربية ، والبريطانية بشكل خاص ، تتشن عليه حملات انتقاد وتجريح وصلت إلى ذروتها في أوائل العام ١٩٧٤ عندما انتشر «أوندونغا» وزير خارجية أوغندا بعد أيام من إقامته . وتساعدت هذه الحملة في تشرين الثاني (نوفمبر) ١٩٧٤ عندما أقال عيدي أمين وزيرة خارجيته الأميرة اليزابيث باجيا دي تورو . وفي آذار (مارس) ١٩٧٥ سرح عيدي أمين الجنرال «أوروبسي» رئيس اركان الجيش .

ونجم عن ذلك ردة فعل عنيفة ، رافقتها معارك في «كامبالا» ، انتهت بانتصار عيدي أمين وانتحار «أوروبسي» .

يؤيد الجنرال عيدي أمين العرب في نزاعهم ضد اسرائيل والاستعمار . ولقد لعب دوراً في طرد اسرائيل من أوغندا ومن افريقيا بشكل عام ، وطالب بإدانة الدولة الصهيونية نظراً لطابعها العنصري ودورها الاستعماري ولارتكابها جرائم ضد العرب في الأراضي المحتلة . وعندما اندلعت حرب ١٩٧٣ تنقل عيدي أمين بين العواصم العربية ، وأبدى استعداد بلاده لإرسال متطوعين مع اسلحتهم للقتال إلى جوار العرب ، وأكد ان النصر النهائي سيكون حليف العرب . ترأس مؤتمر القمة الافريقي الذي عقد في «كامبالا» في تموز (يوليو) ١٩٧٥ ، وأكد في الخطاب الذي افتتح به المؤتمر على ضرورة طرد اسرائيل من هيئة الأمم المتحدة .

(٥) اناب (صاروخ)

صاروخ جو - جو سوفياتي ، و (اناب) هو الاسم الذي يطلقه حلف شمالي الاطلسي على الصاروخ الذي تتسلح به طائرات ياك ٢٨ ، وسوخوي ٩ . ظهر لأول مرة عام ١٩٦١ . يبلغ طوله ٣٦٠ سم ، وقطره ٢٨ سم . هناك نموذجان من هذا الصاروخ : يوجه الاول بالاشعة تحت الحمراء ، على حين يوجه الثاني بالرادار . يتراوح مداه بين ٨ و ١٠ كيلومترات .

(٢) الأنبار (أو ذات العيون) ٦٣٣

الأنبار مدينة على الفرات غربي بغداد ، وقد جرت الوقعة المسماة باسمها بين خالد بن الوليد قائد

ولما استتب الامر لخالد بالانبار، واطمأن اهله اليه ، رآهم يكتبون العربية ، فألهم : « ما أنتم ؟ » فقالوا : « قوم من العرب نزلنا الى قوم من العرب قبلنا ، فكانت اولئهم نزلوها أيام بختنصر ، حين أباح العرب ، ثم لم نزل عنها » فقال لهم : « ممن تعلمتم الكتابة ؟ » فقالوا : « تعلمنا الخط من اباد » . وجاء من حول الانبار من العرب والعجم فصالحهم خالد . وتبرز فطنة خالد العسكرية في هذه الوقعة بتطبيقه مبدأ من أحدث مبادئ القتال هو « شل مقاومة العدو » ، وذلك عندما قرر ان يفتقاً بسهام رماته أعين الرماة من الاعداء ، فيمنعهم بذلك من متابعة الرمي ، مما سمح لجنوده باجتياز الخندق المحيط بالحصن . كما تبرز فطنته العسكرية كذلك بتقريره ان ينحر الابل العجاف ليظمر الخندق بجثتها ، ويجعل من هذه الجثث جسراً يعبره الى عدوه الحصن .

(٥) انتاك

(انظر الصواريخ المضادة للدبابات) .

(٥) انتربرايس (حاملة طائرات)

حاملة طائرات هجومية نووية من فئة «انتربرايس» . أمريكية . دخلت الخدمة في البحرية الأمريكية في تشرين الثاني (نوفبر) ١٩٦١ . يبلغ وزنها القياسي ٧٥٧٠٠ طن ، ووزنها بحمولة كاملة ٨٩٦٠٠ طن ، وهي تعتبر أثقل سفينة في العالم . طولها ٣٤١,٣ متراً ، وعرضها ٤٠,٥ متراً ، وارتفاع غائصها ١٠,٨ امتار ، وعرض سطحها المخصص للطيران ٧٨,٣ متراً . وتبلغ قوة دفع محركاتها التي تسير بالطاقة النووية ٢٨٠ ألف حصان . وتصل سرعتها الى ٣٥ عقدة . ولها طاقم من ٣١٠٠ رجل ، يضاف اليهم ٢٤٠٠ رجل هم افراد الجناح الجوي الذي يعمل على سطحها . تستطيع حمل ٩٥ طائرة من أحدث الانواع المتطورة . ولها ثلاث نقاط دفاع رئيسية تطلق صواريخ سطح - جو من طراز «سي سبارو» .

(٥) انتربيد (حاملة طائرات)

حاملة طائرات مضادة للغواصات من فئة «هانكوك» ، أمريكية . اسمها امتداد لاسم بعض

قطع الاسطول الامريكى القديمة . دخلت الخدمة في آب ١٩٤٣ . يبلغ وزنها القياسي ٣٢٨٠٠ طن ، ووزنها بحمولة كاملة ٤٢ ألف طن . طولها ٢٧٢,٦ متراً ، وعرضها ٣٠,٨ متراً ، وارتفاع غائصها ٩,٤ امتار ، وعرض سطحها المخصص للطيران ٥٨,٥ متراً . وتبلغ قوة دفع محركاتها ١٥٠ ألف حصان . وتصل سرعتها الى اكثر من ٣٠ عقدة في الساعة . ولها طاقم مؤلف من ١٦١٥ رجلاً ، يضاف اليهم ٨٠٠ رجل هم افراد المجموعة الجوية المخصصة لحرب الغواصات . تستطيع حمل ٤٥ طائرة مضادة للغواصات ، وتتسلح بأربعة مدافع من عيار ١٢٧ م . وهي في الاصل واحدة من ٢٤ حاملة طائرات من فئة «إيسكس» أعيد تصنيفها فيما بعد لتصبح من فئة «هانكوك» .

(٨) الانتشار

هو توزيع القوى والوسائط على مسرح العمليات وفق مخطط يحقق أفضل الشروط للمحافظة على كفاءة القوات حتى دخولها المعركة ، ثم الاستمرار بتنفيذ الواجب باتخاذ التشكيلات التي تلائم والموقف الراهن . وتعود فكرة الانتشار فوق ارض المعركة الى عهد بعيد . فقد كانت الفلانكسات والليجيونات «الكراديس» تخوض معاركها بقوات متراسة (الكتف الى جانب الكتف) دون ترك ثغرة . وكانت قوة الصدمة هي العامل الاساسي في تحقيق النصر . ثم دخل تعديل على هذا التنظيم القتالي تمثل بالتوزيع غير المتساوي بالقوى (انظر معركة ليفكتر) ، واخذ القادة منذ عهد الرومان يركزون قوتهم على الاتجاهات الاكثر اهمية ، وكانت هذه البداية هي منطلق للعمل على محاور للجهد الرئيسي ومحاور اخرى للجهد الثانوي (انظر محور الجهد) .

بيد أن هذا التعديل لم يبدل كثيراً من طريقه زج القوات في المعركة واسلوب ممارستها الاعمال القتالية وبقي الأمر كذلك حتى دخل البارود في تسليح الجيوش . واخذت الاسلحة النارية والمدفعية منها بصورة خاصة في إزال خسائر كبرى بالقوات المتراسة، مما دفع الى ادخال تعديل جوهري في تنظيم المعركة وادارتها ، واخذ النظام المتراس في الاختفاء ، ليحل مكانه النظام المفتوح أو التشكيلة المفتوحة . وقد لوحظ تناقص الخسائر بدرجة كبيرة ، مما حمل قيادات الجيوش على اعتماد التنظيمات الجديدة وتطويرها بما يتوافق مع المتطلبات المستحدثة ، واستمر هذا التطور حتى أخذ المدفع والطائرة في ممارسة دور

كبير لتحويل المواقف القتالية، فأخذت القوات في الانتشار فوق ارض المعركة او قبل ذلك خلال مرحلة التقدم بهدف الانقاص من الخسائر حتى حدودها الدنيا ، وبشكل لا يعيق القوات عن تنفيذ واجباتها ونشأ عن ذلك صعوبات جديدة تمثل في تعقيد قيادة القوات والمحافظة على السيطرة ، بالإضافة الى احتمال تداخل الوحدات والقوات المشتبكة بعضها مع بعض . وجاء الحل لهذه الصعوبات عن طريق وضع حدود للفصل بين القوات (انظر حدود الفصل) كما جاء التطور في الاجهزة الالكترونية واجهزة الاتصال ليساعد على سد الثغرة وتوفير القدرة على قيادة القوات ، وتنسيق التعاون فيما بينها ، والمحافظة على السيطرة عليها . ولكن هذه الحلول اظهرت عقبة جديدة هي وجود نقاط ضعف عند حدود الفصل الامر الذي تطلب تغطيتها بالمحواجز والنيران والقوات المتحركة (دبابات ومشاة ميكانيكية وقوات احتياط م/د ومفارز سدود متحركة) . وبذلك اصبح مبدأ الانتشار في القوى والوسائط فوق ميدان المعركة مبدأ ثابتاً ومتكاملاً تتوفر فيه الشروط الضرورية لتلبية متطلبات المعركة الحديثة للأسلحة المشتركة . ثم أدى ظهور السلاح الذري ، وعمل القوات تحت التهديد باستخدام اسلحة التدمير الشامل ، إلى ارغام القوات على التوسع في مبدأ الانتشار وتطويره في حدود الوقاية ضد الضربات الذرية ، بحيث لا تستطيع هذه الضربات تدمير اكثر من وحدة أو قسم من التشكيل القتالي، وبحيث يمكن زج الانساق الثانية (سريعة الحركة) لسد الثغرات ، ومتابعة تنفيذ الواجب .

وبقدر ما يكون الانتشار كبيراً في مراحل الاقتراب والعمل بعيداً عن العدو ، بقدر ما تزداد كثافة القوى والوسائط عند الاشتباك بالعدو . ذلك ان الاتصال بالعدو والمحافظة على التماس معه تضع القوى المتصارعة في ظروف متشابهة وواحدة يستحيل معها اللجوء لاستخدام السلاح الذري : ولا يشمل انتشار القوات للعمل تحت تأثير التهديد الذري انتشار القوات في الجبهة فحسب ، وإنما يصل الى تحقيق انتشار مائل في العمق . كما ان عملية الانتشار لا تقتصر على الاعمال الهجومية ، بل تشمل الاعمال الهجومية والدفاعية على حد سواء .

والمهم في مسألة انتشار القوات أنه يضمف قوة النار وقوة الصدمة اللتين تمتلكنهما ، ولكنه يؤمن في الوقت نفسه زيادة في الحماية . ولا يكون الانتشار سليماً ومتلائماً مع ضرورات الحرب إلا اذا أمن الانتشار حلاً وسطاً يضمن الأمن وقوة النار والصدمة

بأن واحد ، وكانت القوات المنتشرة قادرة على التجمع والتبثر بسرعة ، وكانت قيادتها تملك وسائل السيطرة اللازمة للقيادة .

(١) الانتفاضة المسلحة

هي حمل السلاح من قبل الجماهير الشعبية ضد السلطة الحاكمة . وهي أعلى أشكال القتال السياسي الرامي إلى الاستيلاء على السلطة بعد قلب الطبقة الحاكمة والتغلب على قواتها المسلحة . وتتطلب الانتفاضة تنظيمًا جماهيريًا واسعاً ، وفكرة سياسية مقبولة من قبل جماهير مستعدة لخوض صراع مسلح لا هوادة فيه لقلب السلطة السياسية للطبقات الحاكمة . ويرى الثوريون أن من الضروري جداً أن يكون على قمة التنظيم الجماهيري حزب ثوري كبير متمسك إيديولوجياً وتنظيماً . ويرون أنه عندما تعتمل في صدور الجماهير رغبة أولية للصراع ، وعندما يعي ملايين الرجال « بأن من المستحيل متابعة العيش بالشكل السابق » ويقفون على أهبة الاستعداد لتقديم كل التضحيات ، يصبح دور الحزب الثوري قيادة هذه الجماهير بحكمة نحو مواقع القتال الأساسية واختيار اللحظة الملائمة لشن الهجوم على السلطة ، وقيادة المعركة سياسياً وعسكرياً خلال المواجهة العنيفة نفسها .

ويتبنى الشيوعيون الانتفاضة استناداً إلى المفهوم الماركسي لتطور القوى الاجتماعية ، ومن الدور الثوري للعنف في التاريخ ، ومن دور الدولة كأداة تؤمن سيطرة طبقة ما ، ومن فكرة ديكتاتورية البروليتاريا . فلقد رأى ماركس دائماً « أن القوة كانت طوال التاريخ مولدة (قابلة) النظام القديم الذي يحمل بين أحشائه نظاماً جديداً » ، كما أكد بأن « البروليتاريا تضع أسس سيطرتها ، عندما تقلب البورجوازية بقوة السلاح » وأن « الكومونة برهنت بصورة خاصة على أن الطبقة العمالية لا تستطيع الاكتفاء بالاستيلاء على أداة الدولة وتسييرها لخدمة أغراضها » بل لا بد من « تحطيمها ، وهذا هو الشرط الأول لكل ثورة جماهيرية حقيقية في القارة » .

وفي التاريخ أنواع متعددة من انتفاضات الشعوب ، فهناك الانتفاضة الفلاحية ، والانتفاضة العمالية . وهناك انتفاضات ذات دافع وطني ، واخرى ذات دوافع اجتماعية واقتصادية . وليس من الضروري دائماً أن تكون إيديولوجية الانتفاضة ماركسية - لينينية ، بل يمكن أن تكون أيسة إيديولوجية ، شريطة أن تكون هذه الإيديولوجية متقدمة على إيديولوجية الطبقة الحاكمة . ولقد شرح لينين بتفصيل وإسهاب شديدين ، وناقش مطولاً في كتابه الشهير « الدولة والثورة »

(١٩١٧) مسألة ديكتاتورية البروليتاريا ، وجعل منها شعار نضال البروليتاريا العالمية ، وذكر في عام ١٩٠٢ في كتابه « ما العمل ؟ » ضرورة الاستعداد لشن انتفاضة مسلحة واسعة النطاق . وعندما نصجت ظروف الانتفاضة في عام ١٩٠٥ عمل لينين ما في وسعه ليبرهن على أن الانتفاضة هي أكثر أشكال النضال حدة وحسماً في فترة الثورة ، وأنها السبيل الأوحى لانتصار البروليتاريا . ولقد انتقد بعد انتفاضة موسكو (١٩٠٥) جملة بليخانوف الشهيرة « لقد كان علينا أن لا نحمل السلاح » ورد على هذه الجملة بقوله « لقد كان علينا أن نحمل السلاح بقسط أكبر من الحزم والفاعلية والروح الهجومية » . ثم رد في عام ١٩١٧ على المترددين الذين اتهموا البلاشفة بالبلاشكية ، وحدد النقاط التي تميز الانتفاضة المسلحة البروليتارية عن الحركة البلاشكية ، وتؤمن بالتالي نجاح الانتفاضة المسلحة بما يلي : ١ - الاستناد إلى الطبقة المتقدمة لا إلى النخبة المتأتمرة أو الحزب فقط ، ٢ - الاعتماد على الاندفاع الثوري للشعب ، ٣ - شن الانتفاضة في ذروة الصعود الثوري . واعتبر الانتفاضة كفن وأكد أن عدم الإعداد لها سياسياً وعسكرياً ، وعدم تطبيق قواعدها « خيانة للماركسية والثورة » ، ٤ - الاعتماد على حزب الطبقة المتقدمة ، ٥ - قيام منظمي الانتفاضة بتقدير الدفع السياسي والوضع

لقد تطورت أجهزة القمع تنظيمياً وتسليحياً بشكل غدت معه قوة مؤهلة لمجابهة الانتفاضة



الدولي ، ٦ - اكتساب قادة الانتفاضة لتعاطف غالبية الشعب ، ٧ - أن تكون مسيرة الثورة قد حطمت اوهام اليورجوازوية الصغيرة حول التحالف بين الطبقات ، ٨ - استقطاب اجهزة الصراع الثوري الهامة في حياة الأمة ، ٩ - تدمير القوات المسلحة ضد الحكومة (وخاصة في زمن الحرب غير العادلة) ، ١٠ - طرح شعارات تحظى بقبول واسع لدى جماهير الشعب ، ١١ - إيمان العمال المتقدمين بالوضع اليأس الذي تعيشه الجماهير ، ١٢ - التأكد من دعم الريف نظراً لوجود حركة فلاحية قوية ضد الملاكين والدولة التي تدعمهم ، ١٣ - أن يكون الوضع الاقتصادي متأزماً إلى درجة تجعل من المتعذر إيجاد حل مرض بالوسائل السلمية والطرق النيابية

ومن المؤكد أن أهم أسباب نجاح الانتفاضة هو وجود الوضع الثوري . ويشرح لينين في كراس « إفلاس الأمية الثانية » (١٩١٥) دلائل هذا الوضع بنقاط موضوعية ثلاث نوجزها بما يلي : ١ - تفتت الطبقات الحاكمة وتزايد تناقضاتها ، ٢ - تزايد حرمان الطبقات المسحوقة إلى حد يصبح معه البقاء فيه غير مقبول ، ٣ - تأثير الأمور السابقة على نشاط الجماهير التي تندفع في فترة العاصفة تحت تأثير الأزمة لتأخذ المبادرة وتبدأ عملاً تاريخياً . ولقد جاء وضع مماثل لهذا الوضع في روسيا (١٩٠٥) ، وفي ألمانيا (١٨٥٩ - ١٨٦٠) ، وفي روسيا (١٨٧٩ - ١٨٨٠) ومع هذا فان الانتفاضة لم تندلع كما ينبغي ، ولم تنجح الثورة ، لان الظروف الموضوعية وحدها لا تكفي ، ولا بد من وجود ظرف ذاتي هو : استعداد القوى الثورية للعمل الثوري ، وأهلية الجماهير لشن عمل يهز الحكومة ويسقطها « ولا تسقط الحكومة القديمة حتى في ذروة الأزمة إذا لم تجد من يقطعها » (لينين) .

ويسبق الانتفاضة المسلحة عادة اعداد جماهيري واسع ، وهي لا تنفصل عن نضال الجماهير ولكنها امتداد عضوي للنضال . ويكرس الحزب الثوري في فترة الاعداد للانتفاضة جميع نشاطاته لاعداد الجماهير وتميئتها للانتقال إلى درجة نضالية أعلى . ويمكن الوصول إلى ذلك عن طريق طرح الشعارات المحلية ذات الفاعلية المتزايدة ، والمشاركة في أعمال الجماهير كالاضرابات ، والمظاهرات ، والمظاهرات المسلحة .

تتبع الانتفاضة قواعد الفن العسكري . وتفترض وجود خطة عسكرية تحمل الطابع الهجومي . وهي تتطلب من الحزب الثوري تضحية وبطولة كبيرتين ، ونشاطاً ملحوظاً في تنظيم الجماهير داخل وحدات

قتالية ، على أن يتم كل ذلك بشكل متواز مع العمل الثوري الدؤوب داخل القوات المسلحة . وتنتبه قيادة الحزب الثوري من الانزلاق نحو المغامرة أو الانقلابية أو البلانكية .

وبالرغم من المعرفة النظرية لشروط نجاح الانتفاضة ، فان كثيراً من الانتفاضات فشلت بسبب عدم القدرة على تطبيق هذه المعرفة على الواقع ، وتحديد الذروة التي ينبغي أن تبدأ فيها الانتفاضة المسلحة . والحقيقة أن تحديد لحظة البدء مسألة حساسة بالغة الأهمية ، لأن الانطلاق قبل نضج الوضع الثوري تحت تأثير انعدام الصبر الثوري ، وإرهاب الطبقات الحاكمة ، أو سوء تقدير درجة نضج الوضع الثوري ، يؤدي إلى إجهاض الانتفاضة المسلحة (انتفاضة البلانكيين في آب ١٨٧٠) ، كما أن التأخر في شن العمل الثوري يؤدي إلى ضياع الفرصة واعطاء المبادرة للخصم (محاولة زينوفييف وكامنييف لتأخير موعد العمل الثوري في أكتوبر ١٩١٧ ووقوف لينين ضدّها ولولا ذلك لتأخرت الثورة الروسية ولسارت الأزمة الثورية الروسية على طريق مسدود كما سارت الأزمة الثورية الألمانية في عام ١٩١٨) .

ومن أوضح الأمثلة التاريخية على أهمية اختيار لحظة البدء مثال مأخوذ من تاريخ الثورة الروسية . ففي تموز (يوليو) ١٩١٧ كانت الجماهير وبعض قطعات الجيش تعيش حالة غليان دفعها إلى شن انتفاضة فاشلة دامت من ٣ - ٥ تموز (يوليو) . وكان حزب البروليتاريا في بتروغراد يود المشاركة في الانتفاضة لقلب الحكومة المؤقتة الخاضعة لسيطرة المناشفة والاشتراكيين - الثوريين ، ولكن البلاشفة حذروا من التدخل بقوهم « ان الوقت لم يحن بعد » . وفي ايلول - تشرين الأول (سبتمبر - أكتوبر) انقلبت الأوضاع ، وتمتأت الطبقة العاملة ، وارتفعت الحماسة الثورية إلى الأوج ، واستقطب البلاشفة عمال المدن الرئيسية ، وحصلوا على تأييد غالبية الجنود بعل فشل انقلاب كورنيلوف ، وتردد أقطاب السلطة وتخلوا عن تحالفهم مع الكاديت ، وتذبذبت اليورجوازوية الصغيرة ومالت نحو البلاشفة إلى حد ما ، وسيطر الحزب البلشفي على غالبية سوفياتيات بتروغراد وموسكو ، واستولت السوفياتيات على السلطة في عدة أماكن ، وتضرس مناضلو البلاشفة وسط أهوال القمع ، ومال الفلاحون إلى البلاشفة بعد أن أعلنت السلطات أنها لن تعطي الأرض للفلاحين ، وقطع الشعب الأمل ، ولم يعد أمامه سوى سبيل واحد هو الانتفاضة المسلحة . وهنا فقط قال لينين :

« اليوم أو أبداً ! إن الثورة معرضة لخطر الموت » . واستغل البلاشفة ذروة الأزمة ، وشنوا انتفاضتهم المسلحة رغم معارضة زينوفييف وكامنييف ، ونجحت ثورة أكتوبر ١٩١٧ .

ومن الأمثلة الصارخة على الفشل الناجم عن سوء اختيار لحظة بدء الانتفاضة ما جرى في احداث آذار (مارس) ١٩٢١ وأزمة ١٩٢٣ في ألمانيا ، وانتفاضة ريفال في كانون الأول (ديسمبر) ١٩٢٤ ، وانتفاضة شنغهاي الثانية في شباط (فبراير) ١٩٢٧ . وليست الانتفاضة عملاً عسكرياً بحتاً ، ولكنها حركة ثورية قوية ، وعمل سياسي - عسكري . وعلى الحزب الذي يقرر قيادة الانتفاضة المسلحة أن يكرس كل جهوده للإعداد لها والبدء بمرحلة جديدة في حياة الحزب ونشاطاته . وتعتبر لحظة اتخاذ هذا القرار مهمة وحاسمة كلحظة اختيار البدء بشن الانتفاضة . ولا يمكن ارجحال العمل العسكري في الانتفاضة أبداً . ولا بد من الاعداد لهذا العمل بشكل منهجي كامل طويل . وكل تخلف في هذا المضمار يؤدي إلى الفشل حتى ولو كانت الظروف السياسية ملائمة ، خاصة وأن الدول الحديثة أعدت جهازها الحكومي وقواتها المسلحة وقوات القمع بشكل جيد ومرن وقادر على مجابهة الانتفاضة المسلحة بفاعلية . ولا تؤدي الانتفاضة دائماً إلى النجاح ، وقد تنهي في كثير من الاحيان إلى الفشل ، وخاصة إذا كانت الانتفاضة جزئية غير شاملة ، وكانت محدودة لا تمتد على طول البلاد وعرضها . ويكون الفشل في هذه الحالة مدرسة جيدة تستقي منها الدروس والعبر للمستقبل . فلقد قال انجلس « الجيوش المهزومة مدرسة جيدة » وينطبق هذا القول على الجيوش التقليدية كما ينطبق على قوات الثورة . ومن الطبيعي أن تتعرض الانتفاضة المسلحة - كأى عمل عسكري - للنجاح أو الفشل . ولا ينبغي أن يكون هذا الأمر عاملاً جذب عكسي لمنع القوى الثورية من شن الانتفاضة . ولقد كتب ماركس إلى كوغلمان رسالة يرد فيها على ملاحظات كوغلمان حول كومونة باريس واحتمالات فشلها فقال : « لو لم يخض الناس الصراع إلا بعد التحقق المطلق من النصر لكان خلق التاريخ أمراً في غاية السهولة » .

وهكذا نرى أن على الحزب الثوري الذي يقود الانتفاضة أن يضمن الظروف الذاتية والموضوعية ، ويختار لحظة الاعداد ، ويقوم بالاعداد المكثف بانتظار لحظة البدء التي تختارها قيادته بحكمة ودراية ، ودون تردد أو تسرع ، وما أن تندلع الانتفاضة حتى يكون في المقدمة ، ويأخذ دوره القيادي بكل

بطولة وتصحية . ولكن هناك حالات تضطر فيها الجماهير لبده العمل المسلح قبل الأوان ، وشن انتفاضات عفوية على غرار انتفاضة كراكوفي في عام ١٩٢٣ ، وانتفاضة فيينا في عام ١٩٢٧ . وهنا يضطر الحزب الثوري إلى الوقوف في مقدمة الجماهير ، وأخذ أخطر أجزاء النضال المسلح ، وتسلم قيادة الانتفاضة المسلحة بغض النظر عن الظروف التي يجري فيها هذا النضال ، سواء كانت فرص النجاح مؤتمنة ١٠٠٪ أو لم يكن هناك أمل بالنصر ، والتصرف على غرار تصرف ماركس خلال كومونة باريس ، أو تصرف لينين خلال أحداث تموز (يوليو) في بتروغراد . لقد حذر ماركس الباريسي من أيلول (سبتمبر) ١٨٧٠ ، وظالمهم بعدم القيام بالانتفاضة . ولكن ما أن بدأت الاحداث الثورية حتى وقف إلى جانب الثوار وكتب : «ومهما يكن مصير الانتفاضة الباريسية ، وحتى لو سحقها الذئاب والخنازير والكلاب القذرة في المجتمع القديم ، فإنها ستبقى عملاً من أعمال حزبنا منذ انتفاضة حيزران (يونيو) . وكان لينين يعارض انتفاضة تموز (يوليو) ١٩١٧ ، ويحذر أصحابها بأن الوقت لم يحن بعد ، ولكن ما ان نزلت الجماهير إلى الشارع حتى وجد نفسه معها

ولا يعني هذا القول أن على الحزب الثوري ، حزب القوى المتقدمة ، أن يتجاهل الظروف ، ويشن الانتفاضة دون دراسة أو إعداد ، وان يشارك في كل انتفاضة حتى ولو كانت بلانكية . ولكنه يعني أن على الحزب أن يسأل : أين الجماهير ؟ ثم يقف مع هذه الجماهير ، ويدعم انتفاضتها مهما كان نوعها ، حتى ولو كانت عفوية غير معدة . ولكن اذا لم تكن الانتفاضة عفوية ، وكانت منظمة من قبله ، وجاءت بمشاركة الجماهير بناء على نداءه ، فان عليه أن يحمل على عاتقه مسؤولية اختيار لحظة البدء بروية ، وقيادة الصراع بحزم وإقدام لأن «الانتفاضة كلمة كبيرة ، والدعوة اليها أمر جدي إلى أبعد الحدود . وكلما تعقد النظام الاجتماعي ، وارتفع مستوى تنظيم السلطة ، وتقدمت التقنية العسكرية ، كلما أصبح استخدام هذا العمل بلا روية أمراً خطيراً لا يمكن التناهي عنه» (لينين) . وكان ماركس قد حذر من اللعب بالانتفاضة ، واعتبرها فناً من الفنون تخضع كالحرب إلى قواعد «يؤدي تجاهلها إلى دمار الحزب الذي يقع في هذا الخطأ» . كما أكد على ضرورة التصميم خلال العمل والتحلي بالروح الهجومية «وفي الدفاع موت

كل انتفاضة مسلحة» . وأشار إلى ضرورة استخدام المفاجأة ، وضرب العدو عندما تكون قواته مبعثرة ، والعمل بشكل يتم فيه تحقيق انتصارات يومية مهما كانت صغيرة ، والحفاظ على المعنويات ، والسير وفق قول دانتون «الجرأة ، ومزيد من الجرأة ، والجرأة دائماً» .

يتسم العمل العسكري خلال الانتفاضة المسلحة بثلاث سمات : ١ - عدم وجود خط جبهة يفصل بين الخصمين ، ٢ - وجود أنصار يؤيدون الانتفاضة داخل معسكر العدو ، ٣ - عدم وجود قوة مسلحة كبيرة بيد القائمين بالانتفاضة ، ٤ - حساسية الوضع المعنوي داخل القوى المضادة ، ٥ - عدم وجود عدد كاف من القادة الثوريين القادرين على قيادة العمليات العسكرية بشكل ناجح ، ٦ - مساعدة الجماهير المادية والمعنوية لعمل الثوار العسكري ، ٧ - تسابق العمل العسكري مع العمل الدعائي والسياسي بين الجماهير وبين صفوف القوات المسلحة ، ٨ - عدم وجود أسلحة كافية لجميع المشاركين . وتستهدف العمليات العسكرية التي تقوم بها قوات الانتفاضة تدمير القوة المسلحة المضادة وتجريدها من السلاح عن طريق الهجوم المفاجئ* (الليالي غالباً) ، وتوزيع الاسلحة على العناصر العزلاء ، والاستيلاء على المؤسسات الحكومية الهامة (الوزارات ، مراكز الشرطة ، الادارات ... الخ) والمؤسسات الاقتصادية (الغرف التجارية ، البنوك ، إدارات المصانع ... الخ) والمحطات ، ومراكز البرق والهاتف ، ومقرات القيادة والأركان ، ومستودعات الاسلحة ، ومحطات الاذاعة والتلفزيون ، ومراكز المنظمات الفاشية شبه العسكرية المعادية للانتفاضة ، واماكن نشر الصحف ، والمطابع ، واماكن قادة أجهزة القمع... الخ . وتم كل هذه الأمور وفق خطة تضم النقاط التالية :

- تقدير الموقف وميزان القوى في المدينة .
- تاريخ بدء الانتفاضة .
- الاهداف الرئيسية التي لا بد من تحقيقها لأنها تؤثر على مسيرة الحركة .
- الأهداف الثانوية .
- توزيع القوات الى مفاوز مع تكريس لب القوات للاهداف الرئيسية .
- تحديد العناصر المسلحة والعزلاء في كل مفرزة ، ومصادر تسليح العناصر العزلاء خلال القتال نفسه .
- المهمات التقريبية التي ينبغي على المفاوز

- تنفيذها بعد تنفيذ مهماتها الأولية .
- التدابير الواجب اتخاذها عند فشل مجموعة ما .
- التدابير الواجب اتخاذها لمنع قدوم القوات الحكومية من المدن الأخرى (تخريب طرق المواصلات ، شن عمليات الأنصار... الخ) .
- أساليب اجتذاب السكان .

- توزيع الاسلحة المستولى عليها .
- القضاء على رؤوس أجهزة القمع .
- الارتباط بين مفاوز الانتفاضة .
- الارتباط مع قوى الانتفاضة في الريف .
- مكان القيادات والاتصال معها .
- التدابير السياسية التي ينبغي اتخاذها عند نجاح الانتفاضة .

وتبنى خطة الانتفاضة المسلحة عادة وفق المعطيات التالية :

- الحارطة الاجتماعية للمدينة ، والاحياء المؤيدة والمعارضة .
- مواقع الشرطة والقوات المسلحة .
- عناوين رؤوس أجهزة القمع ، وعناوين الموظفين وقادة المنظمات المعادية .
- مواقع مراكز المنظمات المعادية شبه العسكرية .
- مكان مستودعات الاسلحة .
- تقييم تكتيكي للنقاط الحساسة والحاكة في المدينة .
- تحديد الاماكن الصالحة للهجوم أو الدفاع .
- مراتب سيارات الدولة التي ينبغي الاستيلاء عليها لخدمة أعمال الانتفاضة .
- استخدام الهاتف خلال الانتفاضة .
- عدد القوات المتوفرة وطبيعة قادتها .

ويتم اعداد الانتفاضة في وقت يسمح للقيادة ومساعدتهم وأعضاء التنظيم المؤثمين بدراسة مهماتهم واهدافهم والاستعداد للعمل بأفضل شكل ممكن . وتتخذ كافة التدابير التي تحفظ سرية الخطة والتدابير بشكل يحقق المفاجأة التي تعوض النقص العددي وتشكل شرطاً من أهم شروط نجاح العمل العسكري خلال الانتفاضة المسلحة .

(٦) انتقام

دفع الضرر بالضرر ذوداً عن النفس . وهو إجراء نشأ منذ نشوء الجماعة ، مارسه أفرادها ومارسته الجماعات فيما بينها ، وكرسته القوانين القديمة البائدة كقانون حمورابي الذي نص على ان العين

بالعين والسن بالسن . ويتطور الجماعة وارتقاء القوانين الوضعية وزول الاديان السماوية ، امتنع على الفرد ان يقتص لنفسه بنفسه واصبح من حقه على الجماعة ان تحميه وتكفل له حقوقه ، واقتصرت ممارسته فيما بين الدول .

والانتقام في عرف القانون الدولي عبارة عن اجراءات مَحَلَّة بحق من الحقوق الدولية الطبيعية ، تتخذ للذود عن النفس بقصد استرداد حق أو دفع ضرر سواء كان ذلك في زمن السلم أو الحرب . وحرية اتخاذ الاجراءات الانتقامية مقيدة في القانون الدولي ، فهو يجيزها في حالة واحدة فقط هي حالة كون الضرر الحاصل ناشئاً عن فعل مخالف لقاعدة من قواعد . ويشترط لاجازتها استنفاد الوسائل السلمية للوصول الى حل منصف وعادل قبل اللجوء الى الاجراء الانتقامي ، وتناسب هذا الاجراء مع الفعل الضار المشكوك منه (تطبيقاً لقاعدة « الجزء من جنس العمل ») .

ان عمليات الفدائيين الفلسطينيين ضد الكيان الاسرائيلي في فلسطين المحتلة (مثل العمليات العسكرية في الداخل ، وعمليات احتجاز الرهائن ، واختطاف الطائرات) تعتبر اعمالاً انتقامية لأنها تتخذ ذوداً عن النفس لاسترداد حق ، وأرض محتلة دون مبرر شرعي في الاساس ، كما تتخذ للرد على اعمال عنف غير مشروعة تشنها اسرائيل ضد الفلسطينيين في الارض المحتلة وضد مخيمات الفلسطينيين في الدول المضيفة . وقد سبق ذلك استنفاد كافة الوسائل السلمية للوصول الى حل عادل للقضية الفلسطينية بدون جدوى . كما ان العمليات التي يشنها الفلسطينيون متناسبة مع الافعال الاسرائيلية المشكوك منها . ولكن لا يمكن اعتبار الردود الاسرائيلية على هذه العمليات (قصف المخيمات الفلسطينية من البحر والجو) من قبيل الاجراءات الانتقامية المبررة في العرف الدولي، اذ لم يسبقها استنفاد للوسائل السلمية للوصول الى حل عادل للمشكلة .

وقد سبقنا الإشارة الى ان الدول قد تلجأ الى اتخاذ اجراءات انتقامية سواء كان ذلك في زمن الحرب أو السلم . ويشترط لاتخاذها في زمن الحرب ان يسبقها اعلان عام يطلب فيه الى الطرف المعادي وقف الاعمال غير المشروعة . وينبغي ان تكون الاجراءات المتخذة من النوع الذي يتجنب ، قدر الامكان ، إلحاق الضرر باطراف أخرى كالاتراف المعادية التي لم تقم بأعمال مشابهة تستوجب الانتقام ، والاتراف المحايدة . كما ينبغي وقف الاجراءات الانتقامية فور استجابة الخصم

وقيامه بإيقاف الاعمال غير المشروعة . وتجدر الإشارة الى ان شرعية اجراءات الانتقام البحرية التي من شأنها إلحاق الضرر بتجارة الدول المحايدة كانت موضع خلاف بين الولايات المتحدة الاميركية وبريطانيا العظمى في مرحلة ما قبل حرب سنة ١٨١٢ ، وخلال فترة حياد الولايات المتحدة إبان الحرب العالمية الاولى . ومع ذلك فقد أصدرت محاكم الغنائم البريطانية في سنة ١٩١٩ احكاماً تتضمن الاضرار بمصالح تجارية لدول محايدة - رغم بعض الاصوات المعارضة - معتبرة أحكامها من قبيل الاجراءات الانتقامية (قضية فوكس ، وميتغستاد ، وليونورا) .

أما في زمن السلم فقد اتخذ الانتقام اشكالا عديدة مثل احتلال الارض ، وفرض الضرائب والرسوم الجمركية ، واحتجاز السفن في الموانئ ، «والحصار الهادئ» Pacific blockade ، (انظر الحصار) . وفي سنة ١٩٢٣ قامت ايطاليا باحتلال « كورفو » كاجراء انتقامي ضد اليونان ، وعلى أثر ذلك شكلت عصبة الامم لجنة قانونية من عصبة الامم ، أقتت بان التزام اطرافها بعدم اللجوء للحرب يمنع القيام باجراءات انتقامية ذات صفة حربية . وتؤكد ذلك فيما بعد في نصوص معاهدة كيلوغ - برياند Kellogg Briand Pact سنة ١٩٢٩ ، وميثاق هيئة الامم التي اوجبت على الاطراف الموقعة اللجوء الى الوسائل السلمية في حل المنازعات الدولية ، والامتناع عن استخدام وسائل التهديد والقوة . وبالتالي منع القانون الدولي اتخاذ اجراءات انتقامية في زمن السلم إلا بموافقة هيئة دولية مختصة . وعلى اي حال فإن المادة (٥١) من ميثاق الامم المتحدة اجازت اللجوء الى الاعمال العدائية الفردية والجماعية في حالة الدفاع عن النفس في مواجهة هجوم مسلح .

ومن اشكال الانتقام التي عرفتها الدول ما يلي :

- ١) تفويض شخص عادي من قبل حكومته بمهاجمة سفن دولة اجنبية والاستيلاء عليها Privateering اقتضاء لتعويض حق له في ذمة شخص آخر من رعايا الدولة التي ترفع السفن المذكورة علمها ، وذلك في حالة امتناع محاكم تلك الدولة عن اصدار حكم عادل بحقه . وقد انتهت ممارسة الانتقام بهذا الشكل بعد ان تم الاتفاق على منعه بموجب اعلان باريس Paris Declaration الصادر في سنة ١٨٥٦ ، ٢) الرهينة ، وهي في الاصل قيام احد الطرفين المتحاربين بتسليم شخص او اشخاص من رعاياه الى الطرف الآخر كضمان لتنفيذ اتفاق

او للامتناع عن الاخلال بقواعد قانون الحرب . وقد عفا الزمن على هذه الوسيلة وكان آخر النهج بها اتفاقية ايكس - لا - شاپيل Aix - La - Chapelle في سنة ١٨٤٧ ، عندما قامت بريطانيا بارسال اثنين من النبلاء الى فرنسا لاحتجازهم كرهينة تضمن إعادة رأس برتون اليها . اما في الحروب الحديثة فإن احتجاز الرهائن اتخذ كاجراء انتقامي لضمان تقييد العدو بقانون الحرب فيما يتعلق ببعض الامور كعامل الاسرى والمرضى والجرحى . وقد حظرت معاهدة جنيف في سنة ١٩٤٩ القيام بأية اجراءات انتقامية ضد اسرى الحرب ، وقضت بمعاملة الرهائن كما يعامل اسرى الحرب ، ٣) الحصار بمختلف انواعه (انظر الحصار) ، ٤) احتجاز السفن التجارية والبضائع في موانئ الدولة لمنع وصولها الى موانئ دولة اخرى Embargo . ولكي يتحقق الهدف المرجو تحقيقه من اتخاذ هذا الاجراء ، ينبغي حظر الشحنات التجارية بطريق الجو أيضاً وبالبر اذا تطلب الامر ذلك . كما ينبغي تمييز هذا الاجراء عن اجراءات اخرى هي : الاحتجاز المؤقت للسفن والطائرات Arret de Prince ، الاستيلاء الطارئ على سفن تجارية اجنبية واستخدامها Angary ، والمقاطعة Boycott ، وقطع العلاقات التجارية والاقتصادية بين دولة واخرى . وتجب الإشارة ، من ناحية اخرى ، الى ان هذا الاجراء الذي نحن بصدده لا يفرض ضد سفن وممتلكات معادية ، اذ ان صفة العداة تستوجب تطبيق اجراءات من نوع آخر . وتفرضه الدولة ، كشكل من اشكال الانتقام ، ضد دولة اخرى تشعر أنها تنتهك حرمة حقوقها المشروعة ، مثال ذلك الاجراء الذي اتخذته الولايات المتحدة في سنة ١٨٠٧ ضد كل من فرنسا وبريطانيا العظمى .

(٦) انتقام شامل

دخل العالم بعد نهاية الحرب العالمية الثانية مرحلة جديدة من الصراع ، العامل الحاسم فيه أسلحة هجومية من نوع جديد تختلف عن الاسلحة التقليدية من حيث قدرتها على احداث دمار شامل . ثم هذا الاتحاد السوفياتي وغيره من الدول (انجلترا ، فرنسا ، الصين ، الهند) حذو الولايات المتحدة في امتلاك ترسانة من الاسلحة النووية الهجومية . وبدأت مرحلة سباق نووي بين القوتين الاعظم ، واصبح التوازن الاستراتيجي بينهما اليوم قائماً على سياسة

الرعب النووي واعتبار شعب كل منهما رهينة الاسلحة الهجومية الاستراتيجية التي يملكها الطرف الآخر ، مما دعا الى عقد الاتفاقيات التي من شأنها ان تحفظ الميزان النووي في حالة توازن ومنعه من الميل بمحده لصالح احدهما (انظر اتفاقية سولت) . اما التوازن الاستراتيجي الكلاسيكي فقد اصبح مجرد توازن تكتيكي ضمن التوازن الاستراتيجي النووي القائم . ولم تعد هناك الاهمية السابقة لاحتلال الارض . وعلى ضوء هذه الاستراتيجية يمكن تعريف الدولة النووية العظمى بأنها تلك التي تملك قدرة نووية انتقامية بإمكانها تفادي هجوماً نووياً تشنه دولة أو مجموعة من الدول الاخرى ، ومن ثم توجيه ضربة انتقامية خاطفة مدمرة .

وضمن هذه المعادلات تتصارع سياسات عديدة متعلقة بسياسة الردع النووي، منها سياسة الانتقام الشامل **Massive Retaliation** التي ترتكز على المبادرة بالهجوم لدى اي انتهاك او تعد من قبل قوة أجنبية . وكان اول من اوجد رابطاً بين الانتقام وسياسة الردع النووي هو جون فوستر دالاس في حديث له سنة ١٩٥٤ حول «التهديد بالانتقام الشامل» ، وهي عبارة خاضعة لتفسيرات عديدة ، إلا أنها قد تعني من الناحية النظرية شن هجوم نووي واسع النطاق على المنطقة التي بدأ منها التعدي . وقد تعني شن الهجوم على أراضي الدولة الهندية بغض النظر عن المكان او المناسبة ، وبغض النظر عن مدى خطورة التعدي الحاصل . وقد تعني كلا الامرين معاً . وفي حالة صدور التهديد بالانتقام الشامل من دولة تتمتع بتفوق واضح في تسليحها النووي - وربما كانت الولايات المتحدة كذلك في سنة ١٩٥٤ - فإن التهديد يكون مقنعاً بدون شك ، خصوصاً وان استخدام الاسلحة النووية يكون مفرياً من الناحية الاقتصادية ومن ناحية توفير الجهد والوقت اللازمين للحفاظ على قوات كلاسيكية جاهزة على الدوام لمواجهة اي اعتداء . ولكن تفوق الدولة المعنية لمواجهة كلا التفسيرين السابقين لعبارة دالاس لا يخلو من التعقيدات . فالانتقام الشامل وفق التفسير الثاني يستدعي استخدام كافة الاسلحة النووية وبالتالي فإن من شأنه تحويل اي صراع ثانوي الى صراع مركزي يشمل جميع اراضي الدولتين المتصارعتين ، وتنتج عنه تعقيدات معنوية وسياسية من ناحية ، وتعقيدات من الدول الخليفة التي لا ترغب الدخول في صراع من هذا النوع من ناحية ثانية . وعلى افتراض ان الدولة المعادية تمتلك بعض الاسلحة النووية وتمكنت من الرد بها ، فإن تحقيق

نصر هامشي بهذه الطريقة لا يعوض عن الخسارة والمعاناة التي تنشأ في الغالب . والانتقام الشامل وفق التفسير الاول سوف يجلب - الى الحلفاء الثانويين - الخوف والرهبة مما يمكن حدوثه من شروق ، ذلك ان ردود فعل اي صراع ثانوي غالباً ما تسبب اضراً بالغة لجميع القوى الثانوية الضعيفة في المنطقة .

وفي حالة كون بطل الصراع الرئيسيين متساويين في القوى ، فإن تبني أحدهما لسياسة الردع الشامل سوف تتبعه معاملة بالمثل من قبل الطرف الآخر ، واي تهديد بالانتقام سوف يواجه بتهديد مضاد حتى ولو كان مجافياً للمنطق . وامام هذه المعطيات ، فإن ظهور أية بوادر صريحة لتناقض او نزاع ، سواء كان عارضاً او مدبراً ، سوف يحفز كل من الطرفين للمبادرة بتوجيه الضربة الاولى للاخر . وواضح من ذلك اننا امام حالة من الردع غير المستقر لا يمكن تلافيا الا اذا قام الطرفان بتدعيم قواتهما النووية بحيث يصبح توجيه الضربة الاولى صعباً او متعذراً الحدوث ، كما هو الحال بين الولايات المتحدة الاميركية والاتحاد السوفياتي في الوقت الحاضر، نظراً لقدرة كل منهما على الرد بضربة ثانية لا تقل أثراً عن الضربة الأولى . ومع ذلك فإن اغراء توجيه الضربة الاولى سوف يبقى قائماً ، اذا تحصلت لدى الطرف الذي يقوم بتوجيهها قناعة راسخة بأنه سوف يتعرض لهجوم شامل .

(٦) أنتينوف (أ. ك)

اوليغ كونستانتينوفيتش أنتينوف Oleg Konstantinovich Antonov من اشهر مصممي الطائرات في الاتحاد السوفياتي (١٩٠٦ -) ، ورئيس المصممين في «مكتب التصميم التجريبي الجديد New Experimental Design Bureau» (لطائرات النقل التوربينية - المروحية Turboprop ذات المحركات المتعددة) التابع لوزارة الصناعة الجوية في الاتحاد السوفياتي ، وعضو في الحزب الشيوعي السوفياتي منذ العام ١٩٣٠ .

ولد أنتينوف في السابع من شباط (فبراير) ١٩٠٦ في «ساراتوف» Saratov ، وظهرت ميوله نحو صناعات الطائرات منذ نعومة اظفاره . في السابعة عشرة من عمره انضم الى نادي بناء نماذج الطائرات التابع لجمعية «ساراتوف» لاصدقاء الاسطول الجوي ، وفي الثامنة عشرة التحق بمدرسة

للطائرات الشراعية حصل منها على شهادة طيار شراعي في حزيران (يونيو) ١٩٢٦ ، وفي العام ١٩٢٦ أيضاً التحق بكلية الطيران في معهد البوليتكنيك في لينينغراد، وتخرج منه في حزيران (يونيو) ١٩٣٠ بعد ان حاز على دبلوم في الهندسة الميكانيكية لبناء الطائرات . وعرض عليه ، فور التخرج ، منصب نائب رئيس مصنع «توشينو» Tushino ، الذي كان قد بني حديثاً آنذاك ، وهو مصنع تابع للمجلس المركزي لجمعية الاتحاد السوفياتي لتطوير الدفاع والصناعة الجوية - الكيماوية . ولقد أثبت أنتينوف جدارته في عمله ، وفي العام ١٩٣٦ رقي الى منصب رئيس المصممين في المصنع نفسه ، حيث قام شخصياً بتنفيذ او الاشتراك في وضع حوالي (٦٠) تصميماً ، وبناء ما يقارب من ٤٠٠ طائرة شرعية . وفي العام نفسه عين رئيساً للجنة تحقيق في اعمال بعض مكاتب تصميم الطائرات ، والمصانع ، ومدارس الطيران الشراعي . وكان من نتيجة التحقيقات التي أجراها توجيه تهمة التخريب الى «إلدمان» Eldman الرئيس السابق ، آنذاك ، للمجلس المركزي لجمعية الاتحاد السوفياتي لتطوير الدفاع والصناعة الجوية - الكيماوية . وفي عشية نشوب الحرب العالمية الثانية ، وضع «أنتينوف» تصاميم طائرة «بيغاسوس» Pegasus وهي طائرة شرعية ذات محركين للنقل العسكري . وفي تشرين الاول (أكتوبر) ١٩٤١ ، أصابت مدينة «موسكو» حالة من الذعر هرب أنتينوف أثناءها من مصنع الطائرات الشراعية ، وقد تسبب ذلك في عزله من منصبه ، وفي توليه مناصب أقل أهمية لنتين عديدة في أماكن مختلفة . وفي حوالي العام ١٩٤٤ عكف على وضع تصميم لطائرة مدنية تستخدم في اغراض جوية خاصة . وفي العام ١٩٤٦ تم بناء نموذج زراعي لهذه الطائرة (سك ٥-١ SKH-1) أثبت صلاحته في الاختبارات الحكومية ، وبالتالي بدأ بناء اعداد كبيرة منها لاستخدامها في اعمال الرش الزراعي من الجو للاسمدة والكيماويات لمكافحة الآفات الزراعية . ومن ثم بنيت نماذج اخرى أكثر تطوراً لاستخدامها في اغراض متعددة : كالزراعة ، والاسعاف ، وفي خدمة البعثات في المناطق القطبية . وما ان انتهت الحرب العالمية الثانية حتى أصبح أنتينوف المصمم الاول في الاتحاد السوفياتي للطائرات التي تستخدم في اغراض خاصة . ومنذ العام ١٩٥٢ تحول أنتينوف نحو تصميم وبناء طائرات ثقيلة ذات محركات توربينية - مروحية متعددة ، عرض اول نموذج منها في معرض «توشينو»

الجوي في العام ١٩٥٦ . وفي العام ١٩٥٧ عرض نموذج آخر في موسكو هو طائرة «أوكرانيا Ukraina أنتينوف - ١٠ An - 10» . وهي طائرة نقل تستطيع حمل (٨٤) راكباً بسرعة تبلغ (٦٠٠) كيلومتر في الساعة ، وقد منح أنتينوف جائزة ستالين تقديراً لجهوده في وضع تصميم وبناء هذه الطائرة . ومنذ ذلك الحين اتجه بشكل اساسي نحو بناء طائرات النقل التي ظهر منها : أنتينوف - ١٢ ، وأنتينوف - ١٤ ، وأنتينوف - ٢٢ ، وأنتينوف - ٢٤ ، وأنتينوف - ٢٦ . ونال عدة جوائز وأوسمة منها جائزة الدولة (١٩٥٢) ، وجائزة لينين (١٩٦٢) ، ووسام بطل العمل الاشتراكي (١٩٦٦) .

(٥) أنتونوف ان - ١٢ (طائرة)

طائرة نقل عسكرية ثقيلة ، متوسطة المدى ، مروحية بأربعة محركات . سوفياتية . ظهرت لأول مرة عام ١٩٥٩ . تستخدم لنقل الجنود والمعدات ، وفي اعمال اسقاط المظليين والمعدات . وهي تطوير لطائرة النقل المدنية «ان-١٠» (An-10) . ظهر منها بضعة نماذج . هي ، بالإضافة الى النموذج الاصلي النموذج «ان-١٢ في» (An-12 V) المزود بمحركات أقوى (قوة المحرك فيه ٤٢٥٠ حصاناً مقابل ٤٠١٥ حصاناً في النموذج الاصلي) . ونموذج معدل هو «ان-١٢ م» (An-12 M) ونموذج تجاري يستخدم للنقل .

المواصفات العامة : السرعة القصوى ٦٠٠ كم/الساعة . الحمولة ٢٠ طناً من المواد المختلفة بالإضافة الى ١٤ راكباً ، او ١٠٠ راكب . ويسمح باها الخلفي بتحميل عربات مجنزرة او بمجلات ، او صواريخ أرض - جو مع كامل تجهيزاتها . وتستطيع حمل عربات ومدافع اقتحام القوات المحمولة جواً ، واسقاطها من الجو . التسليح رشاش ثنائي عيار ٢٠ مم تحت الذيل . الوزن الاقصى للاقلاع ٦١ طناً . المدى مع حمولة ١٠ اطنان وساعة طيران احتياط ٣٤٠٠ كم . الحجم : الطول ٣٣ م ، فتحة الجناحين ٣٨ م ، الارتفاع ٩,٨٣ م .

(٥) أنتينوف أن - ٢٢ (طائرة)

طائرة نقل عسكرية ومدنية ثقيلة ، سوفياتية . واحدى أضخم طائرات النقل في العالم . وهي مزودة بأربعة محركات مروحية توربينية . دخلت الخدمة

في ربيع عام ١٩٦٧ . وتمتاز بقدرتها على الاقلاع وهي بكامل حمولتها من مدرج لا يزيد طوله عن ١٣٠٠ متر ، والهبوط على مدرج طوله ٨٠٠ متر . المواصفات العامة : مدى طيرانها مع حمولة ٨٠ طناً ٥٠٠٠ كيلومتر . وزنها فارغة ١١٤ طناً . وزنها الاقصى للاقلاع ٢٥٠ طناً . طولها ٥٧,٨٠ م . فتحة جناحها ٦٤,٤٠ م . ارتفاعها ١٢,٥٣ م .

(١) أنجلس (فريدريك)

(انظر الملحق في نهاية الموسوعة)

(٥) اندبندنس : (حاملة طائرات)

حاملة طائرات هجوية من فئة «فورستال» . واسمها هذا امتداد لاسم اطلق على سفينة شرعية بصاري واحد بنيت عام ١٧٧٥ . ثم حملته حاملة طائرات خفيفة شاركت في الحرب العالمية الثانية . ثم اعطي الاسم بعد ذلك لحاملة الطائرات الحالية التي دخلت الخدمة في كانون الثاني (يناير) ١٩٥٩ . يبلغ وزنها القياسي ٦٠ ألف طن ، ووزنها بحمولة كاملة ٧٨ ألف طن . طولها ٣١٩ متراً ، وعرضها ٣٨,٥ متراً ، وارتفاع غائصها ١١,٣ متراً ، وعرض سطحها المخصص للطيران ٧٦,٨ متراً . وتبلغ قوة دفع محركاتها ٢٨٠ ألف حصان . وتصل سرعتها الى ٣٥ عقدة في الساعة . ولها طاقم من ٢٧٩٠ رجلاً ، يضاف اليهم ٢١٥٠ رجلاً هم افراد الجناح الجوي الذي يعمل على سطحها . تستطيع حمل ٨٥ طائرة مقاتلة . وتتسلح بأربعة مدافع من عيار ١٢٧ م .

(٥) اذار نهائي

تعبير في القاموس الدبلوماسي ، وهو ترجمة لكلمة (Ultimus) اللاتينية والتي تعني «اخير» . ويمكن تعريفه بأنه تصريح رسمي ومحدد توجهه دولة الى اخرى ، وتشير به الى ان مضاعفات خطيرة ستنشأ ان لم تنفذ مطالب معينة ضمن مهلة محددة تكون في غالب الاحيان قصيرة . وقد تتراوح هذه المضاعفات بين قطع مفاوضات معينة ، او اتخاذ اجراءات اقتصادية محددة ، او قطع العلاقات الدبلوماسية ، او التهديد باستخدام القوة ، الى الاستخدام الفعلي للقوة على شكل عمليات عسكرية ، او اعلان الحرب . ويعرف الاذار النهائي بأنه «بسيط» (Simple) ان لم يشر الى الاجراءات التي ستخضعها الدولة التي توجهه . ويعرف بانـه

«مشروط» (Qualified) ان كان يذكر نوع الاجراءات المنوي اتخاذها .

ويحدد البند الاول من الاتفاقية الثالثة التي صدق عليها مؤتمر لاهاي الثاني عام ١٩٠٧ ، تفاصيل الاجراءات الواجب اتباعها فيما يختص «بالانذار النهائي الذي يهدد باعلان الحرب» . الا ان اهمية هذه الاجراءات الفعلية قد تدنت كثيراً بعد إنشاء عصبة الامم ، وبعد اعلان ميثاق الامم المتحدة ، الذي حدد من حق الدول الاعضاء في استخدام الحرب كوسيلة للسياسة الدولية . وقلت اهميتها أيضاً بسبب عدم تقيد الدول بها .

(٤) إنزال بحري

(انظر العمليات البرمائية)

(٤) الانزال الجوي

(انظر القوات المحمولة جواً) .

(٨) أنزويو (انزال)

(انظر شينغل)

(١) الانسحاب (أو التراجع)

عمل تقوم به قطعة مشتبكة مع العدو ، لقطع الّاس معه ، والعودة الى الخلف بانتظام بغية الاختفاء عنه مؤقتاً (في حالة حرب العصابات) أو بغية التركز على موقع محدد مسبقاً من قبل القائد ومتابعة القتال (في حالة الحرب التقليدية) .

ولا يتم الانسحاب إلا بأوامر خطية . ويفضل أن يتم ليلاً ، أو وسط الضباب ، أو في ظروف جوية سيئة . وفي حالة الاضطرار لانسحاب الانساق الأولى نهائياً ، وتحت أنظار العدو ، تتم تغطية المنسحبين بالدخان وبنيران اسلحة الدعم . ويؤدي الانسحاب دوره بشكل جيد اذا كان الموقع الخلفي مستظلاً ومعداً بشكل مسبق . وهو يحقق أفضل النتائج اذا كان هذا الموقع الخلفي محتلاً جزئياً ببعض القوات الصديقة .

يتم الانسحاب عادة وفق مسلك محدد . ويستخدم القائمون به كل أساليب الخداع لعدم لفت أنظار العدو والتعرض للمطاردة . وهو يشكل مرحلة من مراحل الكمين والاغارة ، وجزءاً من المناورة التراجعية ، واسلوباً من اساليب القتال التأخيري .

ويبدأ الانسحاب عندما يختل ميزان القوى بشكل ملحوظ. ومن الطبيعي أن يستمر حتى اللحظة التي يرى القائد فيها أن الانسحاب قد حقق توازن القوى من جديد، سواء تم هذا التوازن نتيجة لدعم قوى طازجة، أو حماية أرض شديدة الوعورة، أو تبعثر قوات المهاجم وإصابتها بالاجهاد خلال المطاردة. وتؤثر كمية الخسائر المادية والمعنوية التي تصيب المنسحبين وطبيعة الخضم على الزمن اللازم لتحقيق التوازن. وهناك حالات حصل فيها هذا التوازن بعد أن أعاد المنسحبون تشكيل قواتهم، دون تدخل عامل خارجي، ويرجع السبب في مثل هذه الحالات إلى ضعف القوة المعنوية للخضم، أو عدم تفوقه بشكل حاسم.

ولا يؤدي الانسحاب دوره إلا إذا تم على وثبات، وبوتيرة معقولة ونظام كامل، مع تسديد الضربات للمطاردين بشكل يجعلهم يدفعون ثمن كل شبر يتقدمونه. وسرعة الانسحاب أمر ضروري شريطة أن لا تؤدي إلى تفكك وحدة القطعة ولا تفقد قدرتها على القتال. وإذا زادت سرعة الانسحاب عن الحد المقبول وتفككت وحدة القطعة، تعرضت هذه القطعة لخسائر إضافية، وفقدت الكثير من الأعداء والرجال (وخاصة الجرحى والمعدات البطيئة والاعادة الثقيلة)، وانقلب الانسحاب إلى فرار. ويفضل انسحاب القطعة بشكل مجمع، ولكن هناك حالات يتم فيها الانسحاب بعد تجزئة القوات إلى مفارز منزلة تتحرك على محاور متباعدة ثم تلتقي بعد ذلك في نقطة الازدلاف Point de ralliement. ويطبق هذا الأسلوب في حرب العصابات بشكل دائم تقريباً، كما يطبق في الحرب التقليدية إذا تعددت محاور الانسحاب الممكنة، وكان التفوق الجوي المعادي كبيراً، وكانت طبيعة الأرض والقدرة الحركية للقطعات المنسحبة تسمحان للأرتال المنسحبة بالتجمع بسرعة عند اللزوم لدخول المعركة بكتلة واحدة.

يغطي القائد جوانب انسحاب كبد قواته بمجنبات متحركة نحو الخلف، كما يغطي مؤخرته بقوات مؤخرة قوية تضم أحسن القطعات وأشجعها وأصلبها وأفضلها قيادة وقدرة على الحركة. ويمكن لهذه المؤخرة أن تؤخر العدو، وتمنح كبد القوات المنسحبة الزمن اللازم لالتقاط أنفاسه، والتمركز على المواقع الخلفية الجديدة، إذا عملت بجرأة وإقدام، وأحسن استخدام الأرض، وخربت طرق المواصلات، ونصبت الكمائن، وسددت بعض الضربات القوية لطلائع المتقدمين ومجنباتهم، وشتت

عدداً من المارك الصغيرة المتعاقبة، مستخدمة في ذلك وسائلها الخاصة، أو وسائلها الخاصة المدعومة بيران الطيران وجزء من مدفعية القوات المنسحبة. يعتبر الانسحاب من أصعب الأعمال القتالية وأكثرها تعقيداً، ويتطلب القيام به قيادة حازمة، وتخطيطاً دقيقاً، وقوات تتمتع بانضباط حديدي ومعنويات عالية وثقة مطلقة بالنصر. وتزداد صعوبات الانسحاب إذا تم بعد هزيمة ساحقة تعرض فيها المنسحبون لخسائر كبيرة (معركة بينا، معركة واترلو، معركة بئر السبع في الحرب العالمية الأولى، حرب ١٩٦٧). وتصل هذه الصعوبات إلى ذروتها إذا كانت أرض الانسحاب مكشوفة، وكان الطيران المعادي مسيطراً على سماء مسرح العمليات (حرب ١٩٦٧ على الجبهة المصرية).

(١) الأنصار

(منظمة من منظمات المقاومة الفلسطينية - انظر المقاومة الفلسطينية).

(١) أنصار

لقب أطلقه المسلمون الأوائل على أهل المدينة وخاصة الأوس والخزرج الذين أسلموا ونصروا النبي واستقبلوه مع من هاجر معه من مكة إلى المدينة. ولقد أطلق هذا اللقب أيضاً على اتباع الزعيم السوداني عبد الرحمن المهدي، ولم يكن أنصار المهدي حزباً بل جماعة ذات زعامة دينية. ومن غالبية الأنصار تشكل حزب الأمة السوداني.

ويطلق اسم الأنصار (تجاوزاً) على مجموع المواطنين المحليين الذين يجندهم الجيش النظامي لمساعدته، وينظمهم داخل وحدات خفيفة نظامية أو شبه نظامية.

وهناك حالات يكون فيها هؤلاء الأنصار منظمين من قبل الجيش الوطني (بمعنى جيش من سكان البلاد) كأنصار الذين نظمهم الجيش اللبناني في مناطق الحدود الجنوبية في مطلع السبعينات ودرهم وسلمهم لحماية القرى الحدودية. كما ان هناك حالات يكون فيها الأنصار (من السكان المحليين) منظمين من قبل جيش الاحتلال الاجنبي لمساعدته، كوحدات الأنصار التي شكلها ليوتي في المغرب، ووحدات الأنصار التي شكلها البريطانيون في ماليزيا والمان في اوكرانيا والفرنسيون في الهند الصينية، وتدخل وحدات الأنصار في هذه الحالة في إطار

العصابات المضادة (انظر العصابات المضادة). ويستخدم في التعابير العسكرية الحديثة تعبير الانصار (جمع نصير) للدلالة على المواطنين (عسكريين أم مدنيين)، الذين يرفضون الخضوع للعدو الذي احتل أراضيهم، ويحملون السلاح ضده، ويشنون عليه حرب عصابات تضرب مؤخراته في الوقت الذي به يكون مثبكاً مع قوات نظامية وطنية أو حليفة.

ولقد عرف العالم عصابات الانصار في الحرب الاهلية الاميركية، وخلال الحرب الاسبانية ضد قوات نابليون بونابرت (١٨٠٨ - ١٨١٤)، كما عرفها في روسيا القيصرية عام ١٨١٢ عندما شنت هذه العصابات حرباً ضارية ضد الجيش الفرنسي الكبير المتراجع عن موسكو. وشهدت الأرض العربية خلال الحرب العالمية الأولى ولادة حركة أنصار عملت ضد مؤخرات العثمانيين المثبتة مع القوات البريطانية المتقدمة عبر فلسطين. وفي الفترة ما بين الحربين العالميتين شن الصينيون والكوريون حرب انصار طويلة الأمد ضد اليابانيين. وعندما اجتاحت الجيوش النازية أوروبا، وحطمت قسماً كبيراً من الجيوش الأوروبية النظامية، تشكلت في الاتحاد السوفياتي ويوغوسلافيا وبولونيا واليونان والباينا وعدد من البلدان الأوروبية الأخرى، حركات انصار قوية عملت على مؤخرات النازيين واجبرتهم على فتح جبهة ثانية، رغم انشغالهم بمقاتلة قوات الحلفاء النظامية على الجبهتين الشرقية والغربية. كما تشكلت في الصين وبورما والفيليبين حركات أنصار لضرب مؤخرات اليابانيين المثبتين مع جيوش الحلفاء.

وبعد انتهاء الحرب العالمية الثانية بعدة سنوات اندلعت حرب التحرير الوطنية الكورية (١٩٥٠ - ١٩٥٣). ولقد عمل الأنصار الكوريون الجنوبيون على مؤخرات جيش كوريا الجنوبية عندما كان الجيش الشعبي الكوري يتقدم لتحرير الجنوب من سينمان ري وتوحيد البلاد، كما عملوا على مؤخرات القوات الاميركية وجيش كوريا الجنوبية بعد التدخل الاميركي واجتياح كوريا الجنوبية واحتلال جزء من أراضي كوريا الشمالية (ج.ك.د.ش)، وانضم اليهم خلال هذا القتال عناصر من الجيش الشعبي الكوري التجأت الى الجبال وبقيت فيها طوال الحرب. ومن هنا نرى أن حرب الأنصار هي حرب القوات غير النظامية على مؤخرة العدو المثبت مع القوات النظامية. الأمر الذي يجعل دورها الأساسي نقل القتال إلى مؤخرة العدو، واجباره على الشعور بأن المنطقة التي احتلها غير آمنة، وأن تأمينها



نصيران سوفيائيان يعملان وراء خطوط الالمان

الكولخوزيون السوفيائيون المسلحون دعامة الأنصار

ومع هذا فان عمليات تيتو وميخائيلوفيتش كانت تدخل في إطار حرب الأنصار ، لأن العدو المحتل كان مشتبكاً مع جيوش الحلفاء في مسارح عمليات أخرى ، وكان نشاط الأنصار اليوغوسلافيين يساعد الحلفاء على المستوى الاستراتيجي، ولو بشكل غير مباشر ، نظراً لوقوع يوغوسلافيا على خطوط إمداد القوات الألمانية العاملة في الجبهة الشرقية .

ويختلف بنين حركة الأنصار باختلاف الوضع السياسي السائد في البلاد ، ومستوى نضالية الاحزاب السياسية وثورتها . ويظهر في هذا المجال ثلاث حالات رئيسية : وتتميز الحالة الأولى بأن السياسيين يقودون النضال ، وهذه هي الحالة الاعتيادية في حركات الأنصار الشيوعية (أنصار تيتو في يوغوسلافيا ، الاتحاد السوفيائي ، اليونان ، ماليزيا خلال الحرب العالمية الثانية) . وتتميز الحالة الثانية باستقلال المجال السياسي عن المجال العسكري (ايطاليا خلال الحرب العالمية الثانية) . ويكون للعمل السياسي في هذه الحالة قيادة مختلفة عن قيادة العمل العسكري . أما الحالة الثالثة ، فتمتاز بسيطرة العناصر العسكرية على قيادة حركة الأنصار (انصار ميخائيلوفيتش في يوغوسلافيا) .

ويتم تطويع الأنصار بمختلف الوسائل الممكنة ، وخاصة من قبل المقاتلين أنفسهم ، كما يتم التطويع عن طريق التنظيمات السياسية والشعبية المرتبطة بالأنصار ، أو عن طريق مندوبين يجوبون القرى بحثاً عن المتطوعين ، مع الافادة ما أمكن من الاسرى الهاربين ، ووحدات الجيش المبعثرة التي لم تستطع الانسحاب والاتحاق بقطعاتها الاساسية ، وبقيت معزولة وراء خطوط العدو .

الآخر من الجبهة . ولقد أمن الأنصار الاسبان في عام ١٨١٣ - ١٨١٤ هذا الشرط عندما نسقوا نشاطهم مع حملة ويلنغتون البريطانية . كما أمنه الأنصار الأوروبيون الذين نسقوا نشاطهم خلال الحرب العالمية الثانية مع هيئات أركان الحلفاء قبل إنزال النورماندي وبعده ، وامته قوات الثورة الفلسطينية خلال حرب ١٩٧٣ . بيد أن المثال السوفيائي في الحرب العالمية الثانية هو أفضل مثال للتنسيق بين الأنصار وهيئات الاركان النظامية . فلقد وضعت أركان عصابات الأنصار في عام ١٩٤١ تحت قيادة الجنرال فوروشيلوف . وكانت مستقلة عن الجيش الأحمر وعن مفوضية الشعب للشؤون الداخلية (وزارة الداخلية) ، ولكنها تخضع لمراقبة اللجنة المركزية للحزب الشيوعي . وفي عام ١٩٤٣ استبدل فوروشيلوف بأحد قادة الحزب (يونومارينكو) وصار الأنصار يعملون بتعاون وثيق مع الجيش الأحمر ، وخاصة بعد أن ألحق بكل نسق من انساق الأنصار ضباط استطلاع واجهزة اتصال لاسلكية بعيدة المدى ، وصار تخطيط عمليات الأنصار الكبيرة يستهدف مساعدة الجيش ، وخلق الظروف الملائمة لانتصاره .

ومن الملاحظ أن الأنصار اليوغوسلافيين بقيادة المارشال تيتو وميخائيلوفيتش لم يقاتلوا في ظروف مماثلة للأنصار السوفييت ، إذ لم تكن القوات المسلحة اليوغوسلافية النظامية مشتبكة مع النازيين ، بل كانت إلى جانبهم . وكان على الأنصار أن يقاتلوا النازيين والقوات الحكومية بأن واحد . ولم يؤمن الأنصار اليوغوسلافيون الاتصال مع قوات الحلفاء ولم يتلقوا الدعم منها إلا في مراحل متأخرة .

يتطلب اقتطاع جزء من القوات التي يحتاجها على الجبهة الأمامية ، واستخدامها لمحاربة الأنصار وتأمين المؤخرات . الأمر الذي يمنعه من تطبيق مبدأي الحشد واقتصاد القوى .

وما عملية الأنصار بجوهرها سوى عمليات تشتيية يستخدم الأنصار خلالها تكتيك حرب العصابات أو تكتيك الحرب السرية، مع الإفادة من الروح المعنوية العالية ، والمناطق الصعبة (غابات ، جبال ، مستنقعات) ، وتعاون السكان ، ومعرفة الأرض . وتولد عصابات الأنصار عادة بشكل عفوي ودون إعداد مسبق . ويقودها زعماء محليون عسكريون أو مدنيون يتمتعون بالجرأة والتصميم وقوة الشخصية ، ويضمون إليهم بالرضى أو بالعنف مجموعات الأنصار التي تشكلت في منطقة عملهم . ويكون الدافع لنشوء حركات الأنصار التذمر والوطنية . وهناك حالات اجتمع فيها عاملتا التذمر والوطنية معاً (الصين ، يوغوسلافيا) .

وبعد تطور عصابات الأنصار وتزايد نشاطها تبدأ القوات النظامية المشتبكة مع العدو بتميزها بالضباط ، والمدربين ، والاطباء ، وخبراء النسف والتخريب ، وعمال الاتصال اللاسلكي ، وترسل إليها بمختلف الوسائل البرية والبحرية والجوية الممكنة ، الاسلحة والذخائر واجهزة الاتصال والأدوية ، وتتحول عصابات الأنصار بالتدرج إلى قوات شبه نظامية (سرايا وكتائب وألوية وفرق أحياناً) تزداد فاعليتها مع تزايد مدة صمود الجيش النظامي وفاعليته . ومن المؤكد أن عمليات الأنصار تصل إلى أفضل النتائج اذا ما تم التنسيق بين قادة الأنصار وهيئات أركان القوات الصديقة العاملة على الطرف

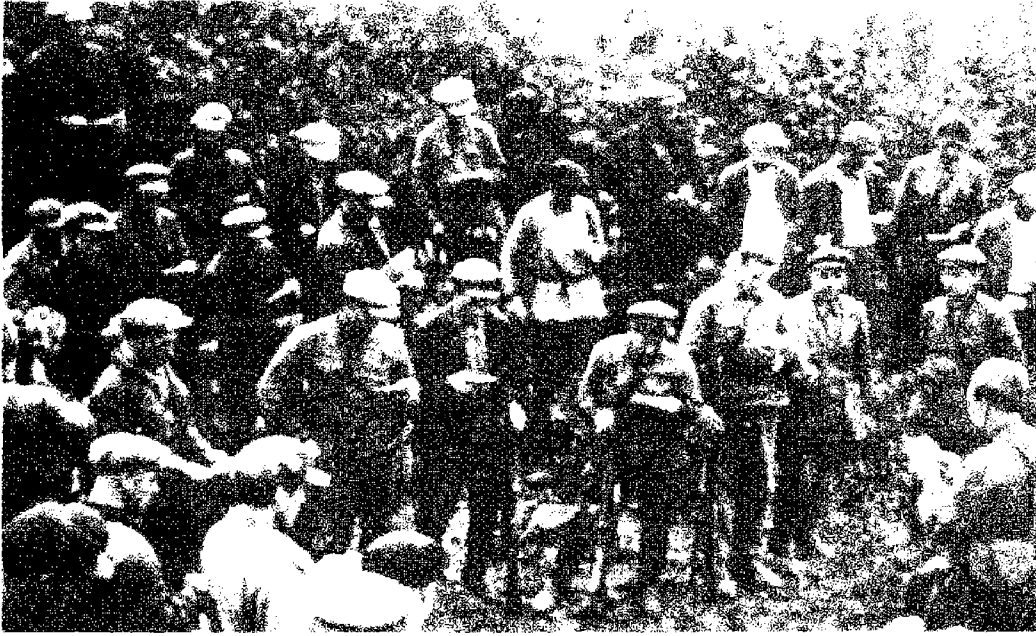

أنصار سوقيات يؤدون القسم في الغابات

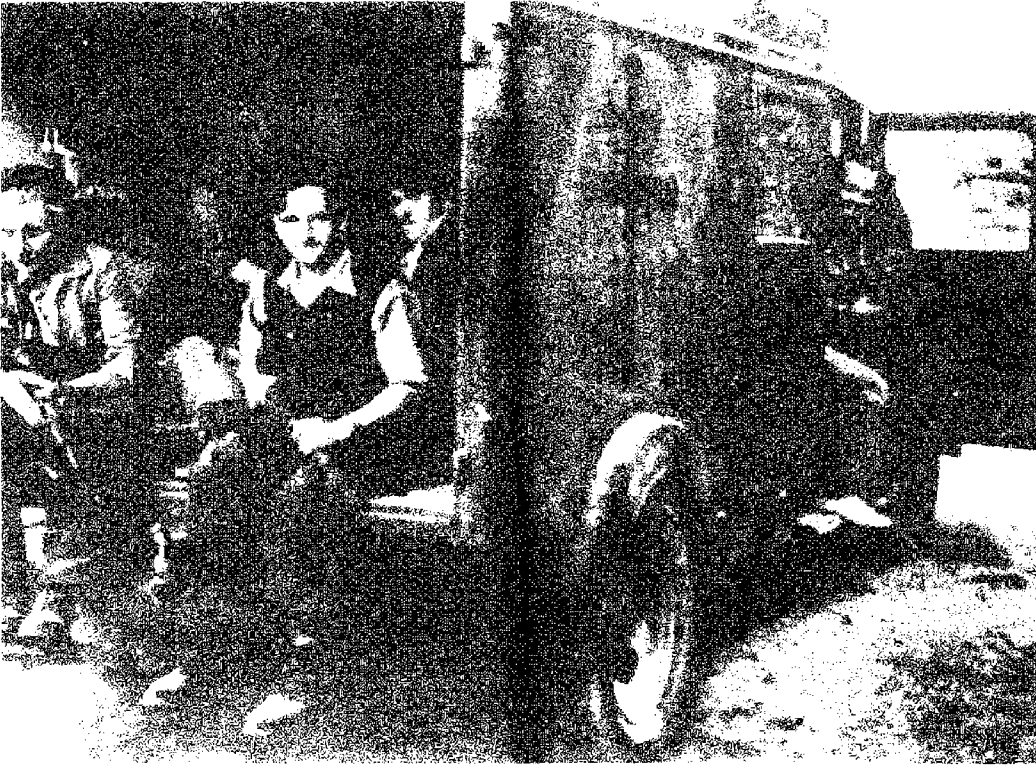

أنصار فرنسيون يقومون بدورية في التورماندي

تؤمن حركة الأنصار تموينها ذاتياً من المناطق التي تعمل فيها ، وهي تحصل على سلاحها وذخائرها من الغنائم أو بواسطة الصناعات المحلية البدائية . كما يمكن في حالات كثيرة الحصول على الامداد والتموين من الخارج . فلقد زود البريطانيون أنصار البلدان الأوروبية الخاضعة للاحتلال البريطاني بمعظم حاجاتهم من المؤن والذخائر والاعتدة ، وذلك عن طريق هيئة العمليات الخاصة البريطانية (B.S.O.E) ، ثم أخذ الاميركيون هذه المهمة على عاتقهم ، وكلفوا بها مكتب الخدمات الاستراتيجية الاميركية (A.O.S.S.) . وكانت القيادة العامة السوفياتية ومراكز الحزب ومنذوبو الأنصار يشاركون في عمليات التموين إلى حد ما . ومن الواضح أن وجود جهاز خاص للتموين الذاتي أمر يتمتع بأهمية بالغة عندما يحاول العدو قطع الامدادات عن مناطق عمل الأنصار ، أو عندما يعمل الأنصار بعيداً عن المناطق الزراعية والآهلة بالسكان . واخطر ما في مسألة التموين الخارجي هو ارتباط حركة الأنصار به ، واضطرارها للدفاع عن خط المواصلات مع الخارج ، والدخول في معركة تقليدية رغم عدم استمداها تسليحياً وتدريبياً وقيادياً لهذا النوع من القتال .

تكون وحدات الأنصار عند بداية تشكيلها عبارة عن عصابات صغيرة غير نظامية . فاذا توفر لها الزمن والمساعدات الملائمة تحولت إلى قوات شبه نظامية ، وخلققت قواعد قوية على شكل مناطق محررة (انظر المناطق المحررة) ، وفرضت سلطتها وادارتها داخل هذه المناطق . ولكن المناطق المحررة تغدو عبئاً عن الأنصار ، اذا ما اضطرروا للدفاع عنها تحت تأثير سبب من الاسباب . ولقد كان الانصار السوفييت يخلقون مناطقهم المحررة داخل الغابات وفي مناطق المستنقعات التي يصعب على العدو دخولها ، وكان تيتو يتخلى عن القواعد عندما يرى ذلك ضرورياً . وكانت قسوة عمليات القمع الالمانية ضد الأهالي ترفع حدة العداء الجماهيري للمحتلين ، وتساعد على إيجاد الدعم والعون في المناطق الأخرى . ولم يكن تيتو يرتبط بالقاعدة أبداً ، وخاصة خلال صراعه ضد ميخائيلوفيتش ، على حين كان الأنصار الشيوعيون في اليونان مضطرين إلى الحفاظ على بعض المناطق المحررة ، الأمر الذي عرضهم لأفدح الخسائر .

تمارس جماعات الأنصار عملها وفق أساليب وتكتيكات حرب العصابات ، ولكن مهمتها الاستراتيجية العامة تختلف باختلاف قوتها ، وموقع نشاطها بالنسبة لمسرح الحرب ، وقرتها أو بعدها

القوات النظامية بشن هجوم قوي على محور آخر . واحتلال مناطق معينة حساسة وممرات اجبارية لمرقلة انسحاب العدو ، ولتستخدمها القوات النظامية في مطاردة العدو بعد نجاح الهجوم النظامي . ولكن هناك مهمة أساسية تشترك فيها كل حركات الأنصار ، مهما كان حجمها ووضعها وموقع بلادها ، وتمثل

عن جهات القتال . وتتراوح هذه المهمة بين عمليات التخريب (سابوتاج) ، وعمليات قطع طرق المواصلات ، وعمليات إزعاج المؤخرات ومقرات القيادة وأرتال التموين وتحركات الاحتياطات بالاغارات والكمان ، وعمليات عسكرية مختلفة في منطقة ما للفت أنظار العدو إلى محور ثانوي أو منطقة هامشية قبل قيام

هذه المهمة في جمع أكبر كمية من المعلومات ، وإرسالها إلى القوات الصديقة النظامية ، وممارسة أعمال التخريب السرية بصورة مستمرة .

ان دراسة تاريخ الانتصار تؤكد أن لهم دوراً في هزيمة العدو المحتل ، ولقد تضافرت عدة ظروف في الحرب العالمية الثانية (صمود القوات النظامية ، سعة مسرح العمليات ، الوعي القومي ، العسف النازي ، تدابير التهجير والعمل الاجباري ، ارتفاع مستوى المؤسسات الحزبية والتنظيمات الشعبية ، تبني القوات المهزومة مع أسلحتها وذخائرها وراء خطوط العدو ، ارتفاع مستوى الاتصالات اللاسلكية والنقل الجوي .. الخ) فأدت إلى تزايد أهمية حركات الانتصار ، وارتفاع مستوى دورها في إلحاق الهزيمة بالمحور . فلقد جمعت الانتصار اليوغوسلافون ، وعددهم ٢٠٠ - ٣٥٠ ألف رجل ، حوالي ١٨٠ - ٢٠٠ ألف جندي الماني وبلغاري وصربي وكرواتي ، من أصل ٣٦٠ ألف جندي معادي متمركزين في يوغوسلافيا . واستطاع الانتصار السوفيات ، منذ صيف عام ١٩٤٢ ، مشاغلة وتثبيت حوالي ١٠٪ من مجموع القوات البرية النازية الموجودة على الجبهة الشرقية ، واخفوا بها خسائر فادحة . وقام الانتصار في مختلف البلدان الأوروبية بألاف العمليات . وكان قسم من هذه العمليات ذا فاعلية أكيدة ، كقطع الاتصالات الألمانية من قبل رجال المقاومة الفرنسيين عند الانزال في النورماندي ، وقيام الانتصار اليونانيين في تشرين الأول (اكتوبر) ١٩٤٢ بتدمير جسر هام من جسور السكك الحديدية الحيوية ، وتحرير ميدان أنقرس على يد الانتصار البلجيكين في تشرين الأول (اكتوبر) ١٩٤٤ ، واستسلام حامية جنوة تحت ضربات الانتصار الإيطاليين في نيسان (ابريل) ١٩٤٥ ، بالإضافة إلى نقل المعلومات إلى الحلفاء بشكل مستمر ، وتجميد قوات معادية تعادل قوة الانتصار ، وخلق حالة من انعدام الأمن على مؤخرات العدو وطرق مواصلاته .

(١٥) انتصار السلم

عرف العالم منذ بداية القرن التاسع عشر عدداً من الحركات الداعية الى السلام ونبذ الحروب . وكان أقدم هذه الحركات «جمعيات السلم» في الولايات المتحدة الأميركية (١٨١٤) ، وفي بريطانيا (١٨١٦) التي كانت تدافع عن «قضية الشعوب» ضد «الفعاليات العسكرية للحكومات» ، غير أن طبيعة تشكيل هذه الجمعيات وطريقة حوارها البيزنطي

لم يسعها لها بأن تكون ذات طابع دولي . ويمكن القول أن أول الحركات العالمية الداعية الى السلم كانت «المؤتمر العالمي الأول للدفاع عن السلم» الذي انعقد في لندن في العام ١٨٤٣ ، وحضره ٢٣٧ مندوباً منهم ٢٠٤ ممثلين من الجنسية البريطانية ، و ٢٧ أميركياً ، و ٦ من الأوربيين ، ثم انعقد «المؤتمر الثاني للسلام» في بروكسل في العام ١٨٤٨ ، وضم عدداً أكبر من الممثلين ، ثم «مؤتمر باريس للسلام» ، بعد عام واحد من المؤتمر الأخير .

ولقد كسبت الحركات السلمية في القرن التاسع عشر إلى جانبها عدداً من الشخصيات الأوروبية والأميركية البارزة بينها المفكرون والكتاب ورجال السياسة والحقوقيون والاقتصاديون : فقد رأس مؤتمر باريس للسلام المنعقد في العام ١٨٤٩ الكاتب الكبير فيكتور هوغو الذي شكل بعد خمسة عشر عاماً من ذلك التاريخ «الرابطة العالمية للسلام والحرية» بالاشتراك مع زميله الفرنسي شارل لومونيه ومع محرر ايطاليا غيوسيب غاريبالدي . وفي اواخر القرن التاسع عشر تشكلت جماعة البرلمانيين الدوليين المسماة «الاتحاد الدولي البرلماني للتحكيم» وعقدت أول اجتماعاتها في باريس (١٨٨٩) ، واعتبرت نفسها ممثلة للشعوب لا للحكومات ، وبالتالي فإنها أكثر حرصاً على السلام ، لأن الحكومات وحدها هي المستفيدة من الصراعات الدولية . وعرضت هذه الجماعة خدماتها على الدول لحل خلافاتها الدولية عن طريق التحكيم . وكانت تنادي بتخفيض التسلح في العالم باعتبار أنه لا يقلل في أهميته عن موضوع حل الخلافات الدولية بالطرق السلمية .

ويعتبر مؤتمراً لاهسي الشهير في ١٨٩٩ و ١٩٠٧ ، على صعيد القانون الدولي ، نتيجة لحركات السلم العالمية في القرن التاسع عشر (انظر نزع السلاح ، وتحديد التسلح) . وفي الواقع بحث ممثلو ٢٦ دولة في المؤتمر الأول (١٨٩٩) مسألة تخفيض التسلح كسبيل من سبل منع الحرب ، كما أعيد بحث هذا الموضوع في المؤتمر الثاني المنعقد في العام ١٩٠٧ ، والذي ضم عدداً أكبر من الدول المشتركة ، ولكن موضوع تحديد التسلح لم يحظ في كلا المؤتمرات باتفاق دولي ، في حين تم الاتفاق على عدد كبير من قضايا القانون الدولي التي تساهم مساهمة كبيرة في حل المشكلات الدولية ، وتؤدي بالتالي إلى الاقلال من فرص اللجوء الى استخدام القوة في حل الخلافات بين الدول .

وفي العام ١٩٠٨ عقد مؤتمر دولي - وعلى

مستوى الحكومات هذه المرة - في مدينة بروكسل . وبحث المؤتمرون موضوع التجارة الخاصة للأسلحة الحربية باعتبار أنها تهدد السلام في العالم ، وتقرر فرض بعض القيود على هذه التجارة ، إلا أن المؤتمرين لم يصلوا إلى نتائج حاسمة في قضية منع الحرب . وتؤكد بذلك رأي أنصار السلام الذين كانوا يعتقدون دائماً بأن كل المحاولات التي تبذلها الحكومات لمنع الحروب ستبوء بالفشل لأنها واقعة تحت تأثير الشركات الخاصة لتجارة السلاح .

واستمر «السلميون» ، الذين كانوا يفضلون التوجه الى الشعوب نفسها والى ضمير جميع البشر ، في جهودهم الداعية الى السلام . وكانت الدعاية والاعلام سبيلهم الوحيد في تلك الفترة على صعيد الرأي العام الداخلي والعالمي . فأنشأوا «المكتب الدولي للسلام» في مدينة برن بسويسرا ، ثم «المعهد الدولي للسلام» في موناكو ثم في باريس . واشترك في حركة السلميين هذه عدد كبير من مفكري أوروبا ، فبالإضافة الى الأسماء التي سبق ذكرها اشترك كل من «وليام ستيد» الانكليزي و«بول دستورنيل دو كونستان» و«فريدريك باسي» الفرنسيين وكلاهما حائزان على جائزة نوبل للسلام ، و«شارل ريشيه» استاذ الحقوق الفرنسي ، و«غاستون موك» الفرنسي مؤلف الكتاب الذي يحمل عنوان «ماذا يكلف السلام المسلح وكيف يمكن انهاءه» المطبوع في العام ١٩٠٦ ، والبارونة النمساوية «مارتا فون سوتير» التي كتبت رواية بعنوان «ليسقط السلاح» ، والجنرال الهنغاري «تور» والسويدي «برانتينغ» ، والنرويجي «لانغ» ، والاطيالي «مونيتا» ... وغيرهم .

وفي الفترة التي امتدت قرابة عشرين عاماً بين الحربين العالميتين الأولى والثانية ، دخل جماعة السلام ، من مفكرين ورجال سياسة وقادة أحزاب عمالية وشخصيات متعددة من طبقات اجتماعية مختلفة ، في حرب ضروس مع «تجار المدافع» حسب التسمية التي أطلقها في فرنسا الاشتراكي الفرنسي «بول فور» والتي كرست الكراهية العمالية والاشتراكية للحرب . وفي هذه الفترة غيرت حركة السلم من تشكيلاتها ومن أسلوبها في العمل ، كما ان اشترك العمال والطلاب فيها جعلها أكثر قرباً من الجماهير . وكانت الحركات العمالية في أوروبا كلها ، منذ انتهاء الحرب العالمية الأولى ، على اتصال دائم بحركات السلم نظراً للشعور السائد في ذلك الحين بأن العمال الأوروبيين قد صنعوا بأيديهم الأسلحة التي وجهت الى صدورهم وصدور أسرهم

ومواطنيهم . وكان تجار الحروب هم وحدهم الذين أفادوا من ثمرة الجهود التي بذلها العمال . والتقت حركات السلم في هذه الفترة بالحركات الاشتراكية الأوروبية وبالتنظيمات الشيوعية . ففي « المؤتمر الاشتراكي العالمي » (١٩٢٥) كان موضوع « نزع السلاح » في مقدمة جدول أعمال المؤتمرين . ويبدو أن كلمة « نزع السلاح » استخدمت لأول مرة من قبل الاشتراكي الانكليزي هندرسون في مؤتمر مارسييا الاشتراكي .

وفي نيسان (ابريل) ١٩٢٦ ، قرر المكتب التنفيذي « للمؤتمر الاشتراكي العالمي » تشكيل لجنة خاصة لبحث موضوع نزع السلاح على الشكل الذي كان مطروحاً به على عصبة الأمم . وخلال الاجتماع الذي عقدته اللجنة المذكورة بتاريخ ٢٧ آب (اغسطس) ١٩٢٧ في زيوريخ بسويسرا ، جرت دراسة موضوع نزع السلاح لدى الدول المنتصرة والدول المهزومة في الحرب العالمية الأولى ، كما جرت دراسة إنشاء رقابة ديموقراطية عالمية على تسليح الدول ريثما يتم النزع الكامل . ومن جهة أخرى ، قدم المكتب التنفيذي « للمؤتمر الاشتراكي العالمي » المقود في مدينة بروكسل (١٩٢٨) مذكرة تتضمن خطة العمل المقبلة وواجب الأحزاب الاشتراكية في العالم . ولقد تضمنت هذه المذكرة عدة نقاط اهمها : أ - مطالبة الحكومات باصدار تشريعات لمنع التبعث العامة ، ب - تخفيض عدد الجيوش النظامية العاملة ، ج - تخفيض مدة الخدمة العسكرية الالزامية ، د - منع الحرب الجرثومية ، هـ - تخفيض الأسلحة الثقيلة والأساطيل البحرية ، و - انشاء رقابة وطنية ورقابة دولية على صناعة الأسلحة . ثم قام « المؤتمر العالمي الاشتراكي » بالاتفاق مع « المؤتمر النقابي العالمي » بعقد « اللجنة العامة لنزع السلاح » في ٢٠ نيسان (ابريل) ١٩٣١ في بروكسل ، و ٢١ حزيران (يونيو) ١٩٣١ في جنيف ، ووضعت اللجنة برنامجاً كاملاً لنزع السلاح تضمن النقاط السابقة ، وأضافت إليه المطالبة بمنع تشكيل قوات جوية لدى الدول .

ويبدو أن هذا العمل الدائب الذي بذلته المؤتمرات الاشتراكية والنقابية والحركات السلمية الأخرى دفع بعض الحكومات الأوروبية (كحكومة العمال البريطانية التي كانت تعتبر في ذلك الحين حكومة تقدمية ، وكحكومة الجبهة الشعبية ذات الاتجاه الاشتراكي في فرنسا ، وحكومي الأغلبية الاشتراكية في كل من السويد والدانمارك) الى إعادة النظر في سياسة التسليح ، والى تحقيق عدد من

النقاط التي تضمنها البرنامج الاشتراكي الذي وضعته « اللجنة العامة لمنع التسليح » . ويمكن اعتبار تأميم بعض صناعات السلاح في فرنسا (١٩٣٦) ولا سيما مصانع الطائرات ، وكذلك الاتفاق الفرنسي - الانكليزي حول تخفيض اسطولي البلدين في العام نفسه ، بمثابة صدى لمطالبات الحركات السلمية والمؤتمرات الاشتراكية - النقابية ، غير أن اقتراب الحرب العالمية الثانية ، وتزايد خطر النازية والفاشية في ألمانيا وإيطاليا ، أديا في نهاية الفترة المذكورة الى منع الوصول الى الأهداف التي ظلت تطالب بها حركات السلم والمؤتمرات الاشتراكية النقابية طيلة عشرين عاماً . ولم يعد « المؤتمر الاشتراكي العالمي » يجتمع منذ ذلك الحين وحتى اليوم (١٩٧٥) .

(١) الانضباط

يسمى في مصر الضبط والربط ، وفي العراق الضبط .

وهو خضوع العسكريين لتعليمات وأوامر السلطة العليا في سبيل تحقيق غاية جماعية تسمى القوات المسلحة إلى بلوغها . ويؤدي الانضباط إلى توجيه الجهد وتركيز العمل وتلاحم القطعة بشكل يجعلها قادرة على تنفيذ مهمتها بنجاح في ظروف القتال الصعبة . وتشعر القطعة العسكرية المنضبطة عادة بقوة معنوية كبيرة لأن كل فرد من أفرادها يحس بوحدة الهدف ، ووحدة العمل وفق ارادة واحدة تعمل ما في وسعها للوصول إلى هدف مشترك . والانضباط ضروري لتلاحم القطعة ، كما أنه ضروري لاعطاء القائد حرية العمل الضرورية لتحقيق الهدف . وهو عامل مهم في السلم والحرب ، ولكن أهميته في الحرب أكبر بكثير من أهميته في زمن السلم ، وكلما ازداد تعقيد الموقف وتزايدت صعوباته ومخاطره كلما زادت أهمية الانضباط وحيويته . والانضباط مهم في الهجوم والدفاع ، ولكن أهميته أكبر بكثير في حالة الانسحاب تحت ضغط العدو ، أو في حالة ادارة معركة قاسية لا تلوح في أفقها علام النصر . ويعتبر الفشل المحك الحقيقي لانضباط الافراد والقطعات ، لأن الحفاظ على تلاحم القطعة والتماسك الداخلي للأفراد ، رغم الفشل وفي جو الهزيمة ، أصعب بكثير من الحفاظ عليهما في حالة النصر . والجيوش المنتصرة انضباطية في أغلب الأحيان ، أما الجيوش المهزومة الانضباطية فنادرة .

ويعتمد الانضباط على عدة روافع : كالشرف المسلكي ، وروح القطعة ، والايمان بالواجب ،

والدفع الناجم عن العمل الجماعي ، والضوابط الرادعة ، وسلطة القائد وهيئته . ولكن أهم روافع الانضباط تتمثل في الثقة بعدالة القضية والايمان بنزاهة القائد وتجرده وقدرته على العمل لتحقيق الهدف العادل .

وتعرف الجيوش نوعين من الانضباط : الانضباط الفوقي القسري ، والانضباط الطوعي . ويختلط هذان النوعان لدى الفرد والقطعة ، وكلما ازداد الوعي والايمان بعدالة الصراع ازدادت نسبة الانضباط الطوعي النابع من القناعة الذاتية . وكلما قلت عدالة الصراع أو انخفض وعي الافراد بهذه العدالة ازدادت ضرورة فرض الانضباط الفوقي . ولذا فان نسبة الانضباط الفوقي في جيوش المستعمرات وفي الجيوش البورجوازية أكبر من نسبت في الجيوش الشعبية التي تصيف إلى الروافع المذكورة آنفاً رافعة هامة هي الوعي السياسي والثقة المتبادلة المنبثقة عن وحدة الطبقة بالنسبة لكل المراتب ووحدة اهداف هذه المراتب . ولقد عت بعض الجيوش البورجوازية هذه الحقيقة ، وتوصلت إلى رفع نسبة الانضباط الطوعي بفضل عقيدة ديناميكية (الصهيونية ، النازية .. الخ) قادرة على حجب المصالح الطبقيّة للحرب ، واقناع كافة المراتب بوحدة الهدف .

ومن أهم قواعد الانضباط في الجيوش البورجوازية ، الطاعة التامة في كل الظروف ، وتنفيذ الأوامر بلا تدمير ، وتحمل السلطة لتبعة الأوامر الصادرة عنها ، وعدم السباح للمرؤوس بالتدمير أو التردد في تنفيذ الأمر إلا بعد تنفيذه ، شريطة أن يستهدف الأمر خدمة المصلحة العامة ، سواء كان ذلك في التدريب أم في القتال ، وأن لا يكون في الأمر أي تجاوز للصلاحيات المحددة في الأنظمة ، وضرورة تحلي القائد بالعقلانية والصرامة المشوبة بالروح الأبوية . ويحاول المنظرون العسكريون البورجوازيون تخفيف حدة هذه القواعد وفوقيتها بالتحدث عن ضرورة التبعث النفسية اللازمة لخلق القناعات لدى المنفذين قبل إصدار الأوامر ، وضرورة استخدام المنفذين لبدهتهم وأفكارهم لتحقيق التنفيذ الواعي للأوامر . ويقول فوش في كتابه « مبادئ الحرب » : « أن يكون المرء انضباطياً لا يعني أن يصمت ، وأن يحجم عن العمل ، وأن لا يعمل إلا ما يعتقد أن بوسع أن يعمله دون أن يورط نفسه . أنه لا يعني ابدأً تخاشي تحمل المسؤوليات ، ولكنه يعني العمل ضمن روح الأوامر المطلقة . وأن يجد في فكره من أجل ذلك ... امكانية تنفيذ هذه الأوامر . وأن يجد في شخصيته القدرة على مواجهة الاخطار

(١) انقضااض

هو القفزة الأخيرة على مواقع العدو في الهجوم .
وتقوم به الوحدات الراكبة والراجلة . ولقد كانت
القوة المشتركة بالانقضااض قبل ظهور الدبابات على
سرح العمليات في عام ١٩١٦ عبارة عن مشاة
وخيلة ، وكانت المشاة تستخدم خلال الانقضااض
الاسلحة الخفيفة والقنابل اليدوية والحرايب ، وكانت
الخيلة تستخدم السيوف والرماح . ومع استخدام
الدبابات على نطاق واسع أصبح انقضااض المشاة
الراجلة مع الدبابات الأسلوب المتبع في الحرب ،
وانضم إلى الوحدات المنقضة مفارز باصقات اللهب
الخفيفة لتطهير المواقع ومجموعات قاذفات الصواريخ
الخفيفة المضادة للدبابات ، ثم تطور الانقضااض
مع تطور الحرب الميكانيكية ، وصار بوسع المشاة
أن تنقض على مواقع العدو وهي راكبة داخل
العربات المدرعة بمختلف أنواعها (مجنزة - نصف
مجنزة - ذات عجلات) . وتستخدم المشاة في هذه
الحالة الرشاش أو المدفع المضاد عديم الارتداد المحمول
على العربة المدرعة أو على سيارة الجيب ، كما
تستخدم اسلحتها الفردية الرشاشة خلال الانقضااض
حتى تصل إلى الهدف مباشرة ، فتقفز من العربة
المدرعة للقيام بالتطهير مستخدمة البنادق الرشاشة ،

انقضااض المشاة الراجلة بالحرايب



عن عملية احتراق لسطح من سطوح الجسم المتفجر ،
ثم ينتقل الاحتراق نحو الداخل في طبقات متوازية ،
وسرعة تتناسب مع الضغط . ولكن هذه السرعة لا
تتجاوز عدة أمتار في الثانية حتى في حالة وقوع
الانفجار تحت ضغط يعادل آلاف قيمة الضغط
الجوي .

وينتقل الاحتراق من طبقة إلى طبقة بفعل
الحرارة الناجمة عن الاحتراق . وتلعب الحرارة كذلك
دوراً كبيراً في تسريع عملية الانفجار . وكلما
زادت حرارة الحشوة قبل احتراقها ، أصبح هذا
الاحتراق بحاجة لحرارة أقل ، وتم انتقال الاحتراق
من طبقة إلى طبقة في وقت أقصر .

ويأخذ انفجار المتفجرات شكلين : الانفجار
العادي deflagration والصعق detonation

ويتم الصعق في مدة تعادل $\frac{1}{10000} - \frac{1}{1000}$
السرعة التي يتم فيها الانفجار العادي .

(٨) الأنفورماتيك

(انظر العقل الاليكتروني) .

الكامنة في هذا التنفيذ . لذا فان الانضباط يعني
قبل كل شيء نشاط الفكر وتشغيل الشخصية .
إن الكسل الفكري يؤدي إلى عدم الانضباط كما
يؤدي إلى عدم الطاعة . « وبالرغم من كل المحاولات
فان الانضباط في الجيوش البورجوازية يبقى فوقياً ،
فيه قسط من تعطيل تفكير المنفذين ، على حين
أنه في الجيوش الشعبية طوعي مبني على الابداع ،
والانضباط الذاتي الداخلي ، والمشاركة الجماعية في
انضاج الأوامر ، ضمن قواعد الديمقراطية العسكرية
(انظر الديمقراطية العسكرية) .

(١) الانضباط العسكري

تعبير يطلق في القوات المسلحة العراقية على
الشرطة العسكرية (انظر الشرطة العسكرية) .

(١) انضباط النيران (انضباط الرمي)

مجموعة التدابير المتخذة لضبط فتح وقطع نيران
وحدة عسكرية بغية الحصول على الفاعلية القصوى
من الرماية . ويحدد انضباط النيران إشارة بدء الرمي ،
وإشارة الاقلاع عنه ، ومدى رميات كل سلاح من
الاسلحة ، وغزارة النيران ، وطبيعة الاهداف التي
ينبغي ضربها بكل سلاح من الاسلحة . ويستهدف
انضباط الرمي تأمين المفاجأة ، وتحقيق الفاعلية
بعدم الرمي إلا على المدى القتالي وعلى الهدف المناسب ،
وتوفير الذخائر ، وهو ضروري في كل مراحل
القتال ، ولكن ضرورته تأخذ قيمة كبيرة في
العمليات الليلية ، وجميع العمليات التي تتطلب
المفاجأة التامة عند البدء ، والصلت الناري الكامل
عند الانسحاب (الإغارة ، الكمين) . وتزداد أهمية
التشديد على تطبيق قواعد انضباط الرمي اذا كانت
القطعة حديثة العهد بالقتال ، أو كانت معنوياتها
منهارة ، أو كان بين صفوفها عدد من الأغراب
الذين يشتركون في القتال لأول مرة .

(١) الانفجار

يعد الانفجار احتراقاً سريعاً يحدث في غياب
الأوكسجين الجوي ، ويتميز بتولد حرارة عالية ،
وميض ، وصوت ، وبانحلال سريع للمادة المتفجرة
التي تتحول إلى كيات كبيرة من الغاز تنطلق بسرعة
عالية مبتعدة عن نقطة الانفجار ومولدة موجة صدمة .
وتتراوح سرعة امتداد الانفجار بين ٠.٣ و ٣٠٠
متر / ثانية . وتتوقف هذه السرعة إلى حد بعيد على
درجة الحرارة والضغط المحيطين بمركز الانفجار .
وإذا دققنا في ظاهرة الانفجار ، وجدنا أنها عبارة

والرشاشات ، والقنابل اليدوية ، وباصقات اللهب . على حين تستخدم الدبابات خلال الانقضاض نيران مدافعها ورشاشاتها . وتكون تشكيله وحدات المشاة الراجلة خلال الانقضاض على نسق بالنسبة إلى الوحدات الأمامية (حتى تتمكن من استخدام جميع اسلحتها) وبأرتال بالنسبة إلى الوحدات الخلفية والوحدات السائرة وراء الدبابات .

ويتم الانقضاض من مسافة الانقضاض . وهي المسافة التي لا تسمح لاسلحة الدعم والمعاونة بالرمي على خط العدو الأول ومساعدة المتقدمين دون أن يتعرض المنقضون لخطر نيرانها . وإذا كان الهجوم يتم بمساعدة نيران الدعم (رشاشات ، مدفعية ، هاونات ، طيران) فان الانقضاض يتم دون هذا الدعم . وهو في جوهره حركة إلى الأمام مع النار والصدمسة دون مناورة ، لأن مسافة الانقضاض وتزاحم القوات لا يسمحان بهذه المناورة . ويطلق اسم مدفع الانقضاض canon d'assaut على قنصة الدبابات (انظر قنصة) التي تنقض مع الدبابات والمشاة لتدمير اعشاش المقاومة القوية ومرايض الاسلحة المضادة للدبابات . أما موجة الانقضاض فقد كانت في الحرب العالمية الأولى تعني تشكيلات المشاة المتقدمة بأنساق وأرتال صغيرة خلال الانقضاض على العدو . وهي تعني اليوم تشكيلات المشاة ودبابات المرافقة المتقدمة بأنساق وأرتال صغيرة خلال الانقضاض على العدو .

الانقضاض العمودي assault vertical

العمل الذي تقوم به قوات برية خفيفة جيدة التسليح ومحمولة بالطائرات (طائرات نقل خاصة للانقضاض مثل c-119 و c-130 الاميركية) أو بواسطة الطائرات الشراعية ، أو طائرات الهليكوبتر الثقيلة . وتستطيع هذه القوات التدخل فوراً ضد العدو حدد مكانه بدقة ، وذلك بعد الزول فوق مواقفه مباشرة أو على مقربة من هذه المواقع .

(انظر القوات المحمولة جواً) .

انقضاض الطائرة

هو قيام الطائرة بالاندفاع نحو الهدف البري أو البحري بشكل عمودي en pique أو نصف عمودي en demi pique بغية ضربه بمدافعها ورشاشاتها ، أو قصفه بقنابلها أو صواريخها الموجهة جو - أرض أو قذائفها الصاروخية . وتستخدم هذا النوع من التكتيك الجوي الطائرات القاذفة - المنقضة ، وطائرات الهجوم الأرضي . ويمكن أن يطلق اسم انقضاض الطائرة أيضاً على اندفاع الطائرة

المقاتلة نحو هدف جوي معاد لضربه برشاشاتها أو مدافعها أو صواريخها الموجهة جو - جو .

(٦) انقلاب عسكري

عمل مفاجيء ، يشتمل على عناصر واساليب عديدة غالباً ما تستخدم العنف المحدود ، يتمكن بواسطته شخص أو مجموعة من الاشخاص من الاستيلاء على مراكز القوة والسلطة السياسية في الدولة من داخلها . ويتميز هذا العمل عن غيره من الاعمال التي تستهدف انتزاع مراكز السلطة في الدولة بميزتين أساسيتين : اولاهما ، انه لا يستلزم بالضرورة دعماً جماهيرياً أو عسكرياً . وهذا ، ما يسهل الامور على منظمي الانقلاب في البداية ، ولكنه لا يشكل شرطاً أساسياً لنجاحه . وثانيهما ، ان الانقلاب يجد ذاته ليس له عادة لون سياسي معين ، واي اتجاه سياسي يظهر عليه فيما بعد هو مسألة متعلقة بالفئة التي تتسلم زمام الامور بعد نجاح العملية الانقلابية . وهدف الانقلاب أذاً هو احلال فئة حاكمة جديدة محل الفئة الحاكمة القديمة ، ولا يتم ذلك عن طريق استخدام القوة الساحقة - كما هو الحال بالنسبة للثورة - بل على العكس من ذلك يستخدم الانقلاب قوة النظام نفسه كسلاح لإحداث التغيير ، وهو يستمد هذه القوة من الآلة الحكومية نفسها ، تماماً كما يفعل مقاتل (الجودو) الذي يستخدم قوة خصمه ضد مراكز الضعف فيه . والانقلاب بعبارة اخرى ، هو اختراق قطاع صغير - ولكنه بالغ الاهمية - من جهاز الدولة ، والسيطرة عليه - واستخدامه لتغيير الفئة الحاكمة ، ومن ثم السيطرة على باقي أجهزة وقطاعات الدولة .

وبالرغم من ان تعبير الانقلاب العسكري Coup d'Etat استخدم منذ ما يزيد عن ٣٠٠ سنة ، فإن امكانية القيام بالعملية الانقلابية على النحو السابق تطورت بتطور وبروز الدولة الحديثة - وهو تطور حديث نسبياً - ببيروقراطيتها المتخصصة البالغة التعقيد ، وقواتها العسكرية النظامية الدائمة ، والتي تعتمد قوتها بشكل أساسي على أجهزتها الدائمة العمل التي تشبه الآلة في دقتها واستمراريتها . وهذه الآلة البالغة التعقيد هي التي تسيطر على عمل المؤسسات المختلفة والافراد بمختلف فئاتهم . وكان لنمو وتطور البيروقراطية أتران هامان على امكانية تحقيق الانقلاب هما : إيجاد تمييز واضح بين الآلة الحكومية الدائمة وبين النظام السياسي القائد ، وإيجاد هيكل تنظيمي يحدد بوضوح مختلف المستويات

الادارية لهذه الآلة . وهناك بطبيعة الحال رباط بين الآلة البيروقراطية وبين القيادة السياسية . واهمية هذا التطور تكمن في حقيقة أنه اذا كان البيروقراطي نفسه مرتبط بقيادته السياسية ، فإن الانقلابي يعمل من خارج هذه القيادة ، ولكن ضمن الدولة المؤلفة من هذه الآلة الدائمة المتخصصة بمختلف أجهزتها المدنية والعسكرية والأمنية ، بهدف السيطرة على قطاعاتها ومستوياتها الادارية المختلفة وعزلها عن القيادة السياسية . ونجاح هذا العمل مرهون الى حد كبير بطبيعة الروابط بين القيادة السياسية والآلة البيروقراطية المذكورة ، فإذا كانت العلاقة بينهما علاقة ولاء تحكمها روابط سياسية ، وعرفية ، وتقليدية متينة ، فإن حظ المحاولة الانقلابية هو الفشل على الاغلب . ويقودنا هذا الامر الى التعرف على الارضية الصالحة لنشوء ونجاح الحركات الانقلابية . وباستعراض قائمة الدول التي مرت بتجارب انقلابية (في الفترة ما بين ١٩٥٨ - ١٩٦٨ حدث حوالي ٧٣ انقلاباً في ٤٦ دولة من دول العالم الثالث) نلاحظ ان تلك الدول بالرغم من اختلاف أجناسها وخلفياتها التاريخية ، تجمعها عوامل اقتصادية واجتماعية معينة من حيث : تخلفها الاقتصادي الذي تنعكس آثاره على شعب الدولة في صورة فقر ، وجهل ، ومرض ، وارتقاع في نسبة المواليد والوفيات ، والهجمات الموسمية . والانسان في ظل مجتمع متخلف اقتصادياً هو انسان قبلي في العادة ، أمي على الاغلب ، تستغرقه ضغوط الحياة اليومية وهمومها فيعجز عن متابعة الاحداث وبالتالي تكون اهتماماته السياسية معدومة او محدودة ، ووسيلته للاتصال بالعالم الخارجي هو جهاز الراديو الذي يكون أداة موجهة في يد السلطة . ان شعباً بهذه الصفات هو قوة سياسية غير فاعلة تتحكم فيه صفوة حاكمة بالرغم منه ، وليس من المستبعد ان تنفجر نتيجة تراكم الضغوط المستمرة لفترات طويلة ، وبالتالي فإنه يكون بيئة صالحة لنجاح الحركات الانقلابية . ولكن لا يجوز أخذ هذه النتيجة على اطلاقها ، كما لا يجوز أخذ مفهومها المخالف على اطلاقه أيضاً ، فهناك دول متخلفة اقتصادياً ولكنها لا تعتبر بيئة صالحة لنجاح الحركات الانقلابية ، كما هو الحال في الدول التي تتوزع السلطة فيها بين سلطات محلية مستقلة في المناطق تتخذ من الحكومة المركزية ستاراً لها وذلك لصعوبة السيطرة عليها جميعها ، وكذلك في الدول التي توجد فيها مصالح تجارية أجنبية ضخمة (كالمصالح البروتولية والصناعية ، ومصالح التنقيب عن المعادن) تؤثر ضخامتها في الحياة السياسية .

وهناك من ناحية اخرى دول متقدمة يمكن للحركات الانقلابية ان تنجح فيها في احوال معينة كالاتزامات الاقتصادية المزمته المصحوبة بالتضخم المالي وازدياد نسبة البطالة ، او على اثر هزيمة عسكرية ساحقة ، أو في حالة عدم توازن مزمن في ظل حكم فئات حزبية متعددة ، واستقلالها السياسي ، اذ انه من العيب القيام بالانقلاب في الوقت الذي تتواجد فيه فوق أرض الدولة قوات تابعة لدولة أجنبية كبيرة باستثناء الحالات التي يتم فيها ترتيب الاوضاع مع تلك الدولة الاجنبية بطبيعة الحال .

ان قلب النظام ليس عملاً سهلاً ، فبالإضافة الى وجود اجهزة متخصصة تسهر على حمايته (القوات المسلحة ، واجهزة البوليس والاستخبارات) فهناك قوى سياسية اخرى تقوم بدعمه كالحزب السياسية ، والمصالح العضوية ، والفئات الاقليمية والعرقية والدينية ويؤدي تفاعلها الى احداث توازن في القوى داخل الدولة . وباستعراض قائمة الدول التي مرت بتجارب انقلابية ناجحة ، مرة اخرى ، نجد انها كانت تتبنى استراتيجية انقلابية تعتمد على التخطيط الدقيق من اجل زعزعة التوازن المشار اليه ، وذلك وفق اعتبارين رئيسيين هما : الحاجة الى المفاجأة التامة والسرعة القصوى في التحرك أثناء التنفيذ وفي خلال الفترة الانتقالية التي تعقب مرحلة التنفيذ ، والحاجة الى تحييد مختلف القوى التي قد تعارض قيام الانقلاب تحييداً كاملاً . ويمكن ان نعدد الاساليب التي لجأت لها تلك الدول على النحو التالي : تحييد القوات المسلحة ، عن طريق دراسة تركيبها ، واختراقها في الاماكن الحساسة التي يمكن بواسطتها عرقلة تحرك هذه القوات مثل عناصر الاتصال بين القيادة السياسية والقوات ، والطيارين او مجموعات صيانة طائرات سلاح الجو الارضية ، وحرس المطارات ، وعناصر ابراج مراقبة التحركات الجوية ، ومجموعات صيانة آليات قطعات الجيش المختلفة . ويلاحظ ان هؤلاء بمجملهم هم من الاشخاص الفنيين الذين يؤدي استقطابهم الى عرقلة التحركات العسكرية الى حد كبير بالفعل . وتحييد الشرطة وهي عملية اسهل من سابقها ، ذلك ان قطعات الشرطة التي تتم باحوال الامن والجرائم العادية في البلد لا تقوم عادة بالتصدي للانقلاب ، اما بالنسبة للشرطة العسكرية (البوليس الحربي) فتتخذ بحقه اجراءات مشابهة لما يتخذ عادة بشأن القوات المسلحة . وتحييد اجهزة الاستخبارات ، وهذا امر من الصعب تحقيقه على الاغلب ، لذلك يقتصر الاجراء بهذا الشأن في أغلب الاحوال على المحافظة القصوى على سرية

العملية الانقلابية من حيث التحضير ، والتوقيت ، والتحرك . وتحييد القوى والاحزاب السياسية المساندة للنظام ، ويتم ذلك عن طريق السيطرة على مختلف وسائل الاعلام والاتصال بالجمهير التي يمكن ان تكون اداة مضافة اذا وقعت في ايدي الساسة ، وعن طريق اعتقال رجال الحكومة السابقين ومساعدتهم وخصوصاً وزير الداخلية والدفاع ورئيس الوزارة ، واعتقال قادة الاحزاب السياسية لعرقلة تحرك هذه الاحزاب المضاد . وتحييد وسائل الاعلام الجماهيرية وبشكل خاص محطات الاذاعة والتلفزيون عن طريق اختراقها ، او احتلال منشآتها والاستيلاء عليها ان امكن ، او تعطيل عملها . والاستيلاء على وسائل الاتصال السلكي واللاسلكي ومنشآته الثابتة . والسيطرة على عقد المواصلات الهامة ، ومداخل ومحارج المدن وبشكل خاص العاصمة لمواجهة أية تحركات مضادة . والسيطرة على نقاط الحدود والمطارات ، ووسائل المواصلات الاخرى ، واحتلال بعض المباني العامة كقصر الرئاسة ، او مبنى وزارة الدفاع او الداخلية ، او مبنى قيادة القوات المسلحة . والمصارف او بعض المباني ذات القيمة الرمزية المعنوية . وتحييد الفئات الاخرى التي يمكن ان تساهم في تحقيق التوازن السياسي داخل الدولة كالجماعات الدينية ، والاقتصادية ، والاقليات كل بحسب ظروفه الخاصة . والاستفادة من الفئات المناوئة للنظام .

وبعد ان تم سيطرة مخططي الانقلاب على المفاتيح سابقة الذكر ، تأتي مرحلة تثبيت اوضاعهم الخاصة ، واحداث توازن في عمل الآلة البيروقراطية ، ثم احداث التوازن في علاقاتهم بالجمهير غير الفاعلة أو المحايدة حتى يستتب العمل الانقلابي ويمكن تشكيل القيادة السياسية البديلة .

وقد سبقت الاشارة الى ان العمل الانقلابي قد يلجأ الى استخدام العنف وذلك عندما يكون اللجوء الى الاساليب القانونية التي تحددها قوانين الدولة ودستورها لاحداث التغيير عديم الجدوى بسبب جمود تلك القوانين أو ضعفها على السواء . وبذلك يتسع مفهوم الانقلاب ليشمل تصفية البرلمان الطويل Long parliament في ٢٠ نيسان (ابريل) ١٦٥٣ من قبل اوليفر كرومويل في انجلترا ، وقيام نابليون بقلب حكومة المديرين Directory في ٩ تشرين الثاني (نوفمبر) من سنة ١٧٩٩ ، وقيام لويس نابليون بتصفية مجلس الجمهورية الثانية الفرنسية في ٢ كانون الثاني من سنة ١٨٥١ ، والمسيرة الفاشستية التي قادها بنيتو موسوليني الى روما في ٢٧ تشرين اول (اكتوبر) من سنة ١٩٢٢ ،

والمناورات السياسية النازية التي نظمها أدولف هتلر في آذار ١٩٣٣ في المانيا ، وتصفية الجمهورية الثالثة في فرنسا باجراء تعديل دستوري وحلول حكومة ثيشي محلها برئاسة المارشال هنري فيليب بيتان في تموز ١٩٤٠ ، وقيام الشيوعيين بتصفية قواعد المعارضة في تشيكوسلوفاكيا في شباط ١٩٤٨ . كما يضيّق مفهوم الانقلاب ويقتصر على التغيير المفاجيء للطبقة الحاكمة ، دون تغيير السياسات الاقتصادية والاجتماعية الاساسية او القيام باعادة توزيع القوى بين الفئات السياسية المتنافسه . والامثلة على ذلك كثيرة اهمها انقلابات الشرق الاوسط ، وافريقيا ، واميركا اللاتينية ، التي كانت حدثاً عادياً في الفترة ما بين ١٩٤٥ - ١٩٦٠ ، والتي تسببت في تغيير اكثر من ثلاثين رئيساً للجمهورية في جنوب ووسط القارة الاميركية . وقد استغل الاستعماريون الانقلاب العسكري وفق هذا المدلول كوسيلة سياسية - بعد زوال فكرة الاستعمار القديم - من اجل احكام سيطرتهم السياسية والاقتصادية على مختلف بلدان العالم النامية ، وتصفية الحركات الوطنية المناهضة للاستعمار فيها ، وذلك عن طريق أسئلة عدد من العسكريين والسياسيين الأقوياء ، ذوي الطموح الشخصي في داخل تلك البلاد ، وتمويل حركاتهم الانقلابية ، ودعمها سياسياً بغية إعادة السيطرة الاستعمارية الى البلاد بشكل غير مباشر .

(١) انكشاري

عندما بدأ السلطان العثماني أورهان (١٣٢٤ - ١٣٥٩) يعد العدة لغزو أوروبا ، وجد أنه بحاجة لقطعة عسكرية مدربة ومعتزقة لتحل محل القبائل غير النظامية التي كانت تشكل جيشه . لذا شكل جيش الانكشارية المرتزقة من أبناء المسيحيين الذين يؤخذون من أهلهم عنوة ، أو ترسلهم الشعوب المغلوبة على أمرها لخدمة السلطان . وكان الانكشاريون يدرسون التعاليم الاسلامية ، ويتربون تربية اسلامية شديدة ، ويكتسبون بالإضافة إلى ذلك حماسة الدراويش الملحمين بقطعات الانكشارية . وكانوا يتبعون مباشرة للسلطان الذي يعتبر أباهم بالتبني . ولقد أدى عمل الانكشاريين في الخدمة العسكرية طوال حياتهم ومارسهم التمارين العسكرية باستمرار إلى جعلهم من جنود المشاة الذين يخشى بأسهم لشدة انضباطهم وحماسهم . اجتاحت قوات الانكشارية أوروبا حتى فيينا ، ولكنها بدأت تضعف في عهد محمد الرابع (١٦٤٨ -

طائرة مقاتلة . وتتسلح بأربعة مدافع من عيار ١٢٧ م . وهي في الاصل واحدة من ٢٤ حاملة طائرات من فئة « ايسكس » اعيد تصنيفها فيما بعد لتصيح من فئة « هانكوك » .

(٥) اوريغان (طائرة)

مقاتلة قاذفة نفاثة ، بمقعد واحد ، فرنسية . من أوائل الطائرات الفرنسية التي حصلت عليها اسرائيل وشاركت فيها بحرب ١٩٥٦ و ١٩٦٧ وحرب الاستنزاف . من طائرات الخمسينات ، بقيت محدودة الانتشار لم تستخدم على نطاق واسع إلا في سلاح الجو الفرنسي والطيران الاسرائيلي . وفي عام ١٩٧٢ كان ما تبقى في اسرائيل من هذه الطائرات قد سحب من الخدمة الفعلية ، وحوّل ليصبح طائرات تدريب . المواصفات العامة : (اوريجان م.د-٤٥٠) السرعة القصوى ٩٣٥ كم/الساعة . التسليح ٤ مدافع رشاشة عيار ٢٠ م ، و ٤ قنابل زنة الواحدة ٢٢٥ كغ ، او ١٦ قذيفة صاروخية عيار ٥٥ م . الوزن الاقصى للاقلاع ٦٨١٥ كغ . الحجم : الطول ١٠,٧٠ م ، فتحة الجناحين ١٢,٢٠ م ، الارتفاع ٣,٩٦ م .

(٥) أوريون (طائرة)

(انظر لوكهيد ب-٣ سي) .

(٥) اوسا (زورق صواريخ)

زورق صواريخ سوفياتي . هو أول زورق في العالم بني ليكون زورقاً حاملاً للصواريخ . بدئ العمل فيه في اواخر الخمسينات ، وانتجت منه منذ ذلك الحين اعداد كبيرة . من اكثر زوارق الصواريخ انتشاراً في العالم ، ففي عام ١٩٧٣ كان لدى الاتحاد السوفياتي ١٢٠ زورقاً من هذا الطراز ، بالإضافة الى ١١٠ زورق وزعت على جمهورية المانيا الديمقراطية ، وبلغاريا ، والصين ، والجزائر ، وكوريا الشمالية ، وكوبا ، والهند ، والعراق ، وبولندا ، ومصر ، ورومانيا ، وسورية ، ويوغوسلافيا . انتج من هذا الزورق ثلاث سلاسل مختلفة ، تميزت السلسلتان الاولى والثانية منها بأن قاذفات الصواريخ سطح-سطح التي تحملها ذات شكل مستطيل ، وتحمل السلسلة الثالثة ، وهي الاحدث ،



جندي انكشاري عثماني

(١٦٩١) عندما انضم إليها عدد من الأتراك ومن أبناء الانكشاريين . عندها غدت حرساً خاصاً يتمتع بسلطة كبيرة ، وصلت في بعض الحالات إلى درجة تنصيب السلطان وخلعه . ولقد وصل عدد الانكشارية في عهد محمود الثاني إلى ٢٢٩ فوجاً تضم ١٤٠,٠٠٠ رجل . بيد أن انخفاض مستوى هذه القوات سمح للامبراطوريتين الروسية والنمساوية بطرد النفوذ العثماني من أوروبا .

وعندما أراد السلطان محمود الثاني خلق جيش حديث ثار الانكشاريون ضده ، الامر الذي اجبر السلطان على تأجيل مشروعه فترة من الزمن . وبعد هزيمة الانكشاريين في مولدافيا واليونان وبلاد الصرب ، دبر السلطان ضدهم مذبحة أبادتهم عن بكرة أبيهم ، وذلك في عام ١٨٢٦ .

(١) انوال (معركة) ١٩٢١

إحدى المعارك التي نشبت بين قوات المقاومة المغربية بقيادة الأمير محمد عبد الكريم الخطابي والقوات الاستعمارية الاسبانية في عام ١٩٢١ . في شهر تموز (يوليو) حاصرت قوات الأمير الخطابي حامية اجريين ، فتقدم قائد القوات الاسبانية سلفستر لفق الحصار ولكنه وجد المدينة قد سقطت ، فقرر الانسحاب وعدم الاشتباك مع القوات المغربية . ولكن هذه القوات طارده حتى حققت معه التماس ، واضطرته إلى الاشتباك بالقتال في ١٨ تموز (يوليو) .

ولقد حقق المغاربة في هذه المعركة نصراً ساحقاً ، ودمروا القوات الاسبانية وقتلوا قائدها . ونجم عن ذلك تصاعد روح المقاومة وانتشارها ، وقيام قبائل الريف بمهاجمة المخافر الاسبانية المنعزلة المنتشرة في مختلف أرجاء البلاد ، وتطهيرها . ويبرر الاسبانيون هذه الهزيمة بصعوبة طوبوغرافية البلاد ، وسوء تنظيم جيشهم . والحقيقة أن هذين العاملين لعبا دوراً هاماً في الهزيمة ، بالإضافة إلى ارتفاع مستوى القوات المغربية المعنوي ، وحسن ادارتها وتسليحها ، واستخدامها لأساليب الحرب الحديثة .

(٥) أو-ت - ٦٤ (عربة مدرعة)

ناقلة جنود مدرعة بثماني عجلات ، تشيكوسلوفاكية ظهرت لأول مرة عام ١٩٦٤ كناقلة مدرعة للجنود ، وأغراض النقل المختلفة . ويعتقد بان تصاميمها مأخوذة

عن ناقلة الجنود المدرعة السوفياتية ب ت ر - ٦٠ (BTR - 60P) . وكانت النماذج الاولى منها مسلحة برشاشات خفيفة فقط ، اما النماذج اللاحقة فقد زودت ببرج وسلحت برشاشات من عيارات مختلفة ، ١٢,٧ ملم ، و ١٤,٥ ملم . وهي برمائية وقادرة على السباحة في الماء بسرعة ١٠ كم/الساعة . المواصفات العامة : الوزن ١٢,٣ طناً . الطاقم جنديان + ٢٠ جندياً من المشاة . الحجم : الارتفاع حتى اعلى الجسم ٢,٣ م ، الطول ٧,٤ م ، العرض ٢,٤ م . السرعة على الطرقات/الملي: ٩٥ كم/الساعة / ٤٠٠ كم .

(٥) اوريסקاني (حاملة طائرات)

حاملة طائرات هجومية من فئة « هانكوك » ، امريكية . اسمها امتداد لاسم بعض قطع الاسطول الامريكي القديم . دخلت الخدمة في ايلول (سبتمبر) ١٩٤٤ . يبلغ وزنها القياسي ٣٣٢٥٠ طناً ، ووزنها بحمولة كاملة ٤٤٧٠٠ طن . طولها ٢٧١,٣ متراً ، وعرضها ٣٢,٥ متراً ، وارتفاع غائصها ٩,٤ متراً ، وطول سطحها المخصص للطيران ٥٩,٥ متراً . وتبلغ قوة دفع محركاتها ١٥٠ ألف حصان . وتصل سرعتها الى اكثر من ٣٠ عقدة في الساعة . ولها طاقم مؤلف من ٢١٣٠ رجلاً يضاف اليهم ١٥٠٠ رجل هم افراد الجناح الجوي العامل على سطحها . وتستطيع حمل عدد يتراوح ما بين ٧٠ الى ٨٠

الرغبة في الالتفاف حوله من الجنوب ، وقطع طريق اتصاله مع فيينا ، الأمر الذي سيجبرهم في هذه الحالة على تخفيف قواتهم الموجودة بكثافة في المركز ، والمتمركزة بقوة فوق الهضبة ، وتفكيك ترتيبهم القتالي . ولقد ناور النمساويون والروس تماماً كما توقع نابليون ، واندفعوا نحو ميمته الضعيفة ، فما كان منه إلا أن انقض على قلب قواتهم ، وحقق نصراً باهراً . اضطر الروس بعده إلى الانسحاب نحو بولونيا ، على حين طلب امبراطور النمسا عقد صلح أنهى به حالة الحرب .

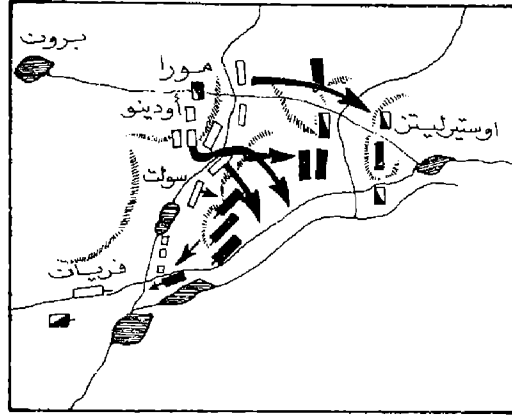

معركة أوسترليتز (١٨٠٥)

(١) أوفلورد (عملية)

(انظر النورماندي).

(١) أوكنك

السير كلود أوكنك (١٨٨٤ -) مارشال بريطاني خدم طويلاً في جيش الهند حيث كان مساعد رئيس هيئة الأركان من عام ١٩٣٦ حتى عام ١٩٣٨ قاد خلال الحرب العالمية الثانية فيلق الحملة الانكليزي في النرويج (١٩٤٠) ثم قاد القوات البريطانية في الهند (١٩٤١). وفي ٥ تموز (يوليو) ١٩٤١ عين أوكنك قائداً عاماً لقوات الشرق الأوسط بدلا عن الجنرال ويقل . فاعاد تنظيم «قوة الصحراء الغربية» بعد أن عززها بعدة فرق جديدة ، وأطلق عليها اسم «الجيش الثامن» . وعين الجنرال كينغهام قائداً لهذا الجيش ، بعد عودته منتصراً على الايطاليين في شرق أفريقيا . ثم قام بعد تحضير دقيق من حيث الاخفاء والتصويه بهجوم عام فوجي* به رومل في ١٨ تشرين الثاني (نوفمبر) ١٩٤١ عرف بمعركة كروسيدير . بيد أن كينغهام استخدم مدرعاته كألوية منفصلة ، على حين حشد رومل قواته المتحركة كلها معاً ، وهاجم بها كل لواء على حدة ، حتى كاد الهجوم أن يفشل لولا تدخل أوكنك شخصياً ، وتولي القيادة يوم ٢٥ تشرين الثاني (نوفمبر) . ولقد قام أوكنك بنزل كينغهام من قيادة الجيش الثامن وعين ريتشي بدلا عنه وأجبر رومل على الانسحاب حتى العقيلة . ولم يطبق ريتشي تعليمات اوكنك خلال معركة الغزاة في حزيران (يونيو) ١٩٤٢ ، ولم يستخدم المدرعات بكتل ضخمة ضد رومل ، الأمر الذي أدى إلى هزيمة الجيش الثامن في هذه المعركة



الجنرال أوكنك

معركة أولم (١٨٠٥)

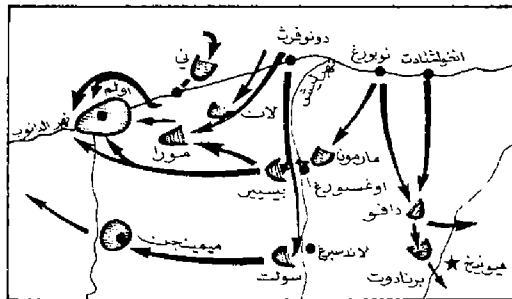

قاذفات ذات شكل اسطواني .

ان استخدام الاتحاد السوفياتي لزوارق الصواريخ هو تقليد لحاجات قديمة فرضتها ظروف البحرية السوفياتية في الفترة الممتدة من اوائل الخمسينات حتى اواخر الستينات ، حين كانت بحاجة الى عدد كبير من القطع البحرية توزعها لحماية شواطئها الشاسعة . ولم يكن بإمكان احواض السفن السوفياتية انتاج اعداد كافية من السفن الحربية الكبيرة ، القادرة على العمل في المحيطات ، بالسرعة المطلوبة . فانتجت هذه الزوارق وزودتها بقدرة نارية كبيرة . واستمرت في استخدامها وتطويرها حتى بعد ان اكتملت قوتها البحرية . وذلك لاستخدامها في المناطق البحرية الصغيرة مثل البحر الاسود ، والخلجان والمضائق ، وفي الدفاع عن الشواطئ ، ولتصديرها الى الدول الصغرى الحليفة او الصديقة . واثبتت هذه الزوارق كفاءة عالية في الحرب الهندية - الباكستانية . وشاركت في الحرب العربية - الاسرائيلية عام ١٩٧٣ .

المواصفات العامة : الوزن القياسي ١٦٥ طناً ، و ٢٠٠ طن بحمولة كاملة . الاطوال ٣٧ × ٩ × ٨ م . التسليح : ٤ صواريخ سطح - سطح ، ومدفعان ثنائيان من عيار ٣٠ م . واحد في المقدمة والثاني في المؤخرة . قوة الدفع ٣ محركات ديزل قوة ١٣٠٠٠ حصان . السرعة ٢٢ عقدة . المدى ٨٠٠ ميل (١٢٨٠ كم) بسرعة ٢٥ عقدة . الطاقم ٢٥ رجلا .

(١) أوسترليتز (معركة) ١٨٠٥

إحدى المعارك التي انتصر فيها نابليون الأول على القوات النمساوية - الروسية (٢ كانون الأول ١٨٠٥ وهو يوم عيد تتويج الامبراطور) . ولقد أدت هذه المعركة إلى تفتيت التحالف الثالث الذي كان يضم روسيا والنمسا وانكلترا .

بعد أسر نصف الجيش النمساوي في أولم Ulm (٢٠ تشرين الأول) احتل نابليون فيينا واتجه نحو الشمال لمقابلة فرانسوا الثاني والكسندر الأول بعد أن اجتمع جيشاهما في مورافيا ، ودارت «معركة الإباطرة الثلاثة» بين برون وأوسترليتز على أرض اختارها نابليون لأنه يعرفها جيداً . ونشر نابليون قواته (٧٤٠٠٠ رجل) في مواجهة هضبة برازن المحتلة من قبل خصومه الذين كانوا يملكون ٩٠٠٠٠ رجل ، ولم يترك على ميمته سوى قوات خفيفة كيما يستثير لدى القوات النمساوية - الروسية

(١٣ حزيران). عندها تولى أوكنك القيادة بنفسه وقرر الانسحاب من طبرق ليعيد تنظيم قواته ، ولكن تشرشل رفض فكرة التبخلي عن طبرق ، وكانت النتيجة أن سقطت المدينة في يد رومل وأسرت حاميتها . واستطاع أوكنك أن يسحب جزءاً من قواته إلى خط العلمين الذي كان قد أعده سراً خلال معركة الغزاة ، واستطاع أن يوقف هجوم رومل عند العلمين في تموز (يوليو) ١٩٤٢ ، بعد أن شن ضد الألمان عدة هجمات مضادة قوية . وفي آب (أغسطس) ١٩٤٢ أعني أوكنك من منصبه وعين الجنرال الكسندر خلفاً له . وعاد أوكنك في عام ١٩٤٣ ليكون قائداً عاماً للجيش الهند ، وبقي في هذا المنصب حتى عام ١٩٤٧ . ولقد حصل على رتبة الماريشال في عام ١٩٤٦ .

(٧) أولم (معركة) ١٨٠٥

كان نابليون قد شرع في بناء إمبراطوريته سنة ١٨٠٥ عندما تحالفت كل من بريطانيا والنمسا وروسيا ضده . ولما اتضح له أن الأمل في غزو انكلترا ضئيل وجه انتباهه نحو الشرق . وفي آب من العام نفسه ، كانت عدة قوى ضخمة تحشد ضده في محور قتال رئيسي هو وادي الدانوب الذي يجري عبر النمسا متداً نحو روسيا . وكانت قوات القائد الفرنسي « مسينا » البالغة خمسين ألف جندي تستطيع حجز أربعة وثمانين ألفاً من النمساويين في إيطاليا الذين يقودهم الأرشيدوق شارلز أقدر قادة خصومه . كما كان على نابليون أن يواجه جيشاً نمساوياً قوامه ثمانية وخمسون ألف مقاتل على جبهة الدانوب بقيادة « ماك » وجيشين روسيين أحدهما بقيادة « كونسوف » وكان على وشك التقدم عبر غاليسيا ، والآخر كان يحتشد في بولندا . وكان هناك أيضاً بعض بوادر الخطر الأخرى في البلاد المنخفضة ، وفي جنوبي إيطاليا ولكنها لم تكن لتشكل حرجاً في طريق نابليون ، الذي قدر ضرورة ضرب القوات المعادية قبل أن يحتشد مئة وأربعون ألف مقاتل في مطلع الشتاء في « أولم » ، حيث يتدفقون إلى داخل فرنسا .

وكان نابليون آنذاك في « بولوني » فقدر أن بعده عن « أولم » أقل من بعد الروس عنها ، لذلك قرر أن يضرب بسرعة قوات خصومه قبل أن تتجمع بادئاً بالقضاء على الجيش النمساوي قرب « أولم » ، ثم يتحرك مع مجرى نهر الدانوب مسدداً الضربة إلى الروس . وقد ساعد نابليون

أركان قيادته إلى إبعاد الحدود في التخطيط لتحرك مئة وخمسين ألف مقاتل من ساحل المانش إلى الدانوب في أواخر صيف ١٨٠٥ . ولكي يخفي قواته ونواياه عن النمسا تجنّب نابليون سلوك الطريق المباشر خلال الغابة السوداء ، وتحرك عبر « فرنكونيا » و « وورتمبرغ » نحو الجنوب الشرقي ، فوصل إلى الدانوب خلف « أولم » ، مطلقاً مؤخرة الجيوش المتساوية بصورة مفاجئة . وهنا تحرك جيشه للكبير في سبعة أرتال متفرقة حيث يحمي جانبي المشاة المتحركة اثنان وعشرون ألفاً من الفرسان ، ومئة مدفع تجرها الخيول . وكانت بقيادة « مورا » . وانطلق في المقدمة مع الفرسان سبعة آلاف رجل من الحرس تحت قيادة « بيزيري » ونابليون على رأسهم .

وقد دفع نابليون مختلف القوات بصورة تدريجية عبر المسافة الكائنة بين « مانتهايم » و « ستراسبورغ » في ٢٤ رتلا تتحرك شمالي الغابة السوداء ، ثم تتقدم سوياً على صواجة ٨٠ ميلاً . وقد ركزت الامدادات في أماكن التوقف المخططة سلفاً . ان انحرف الجيش الفرنسي في الغابة السوداء دفع « ماك » إلى التقدم نحو أعلى الدانوب بغية قطع الاتصال بين مقدمة الجيش ومؤخرته . لكن نابليون تابع مسيرته بكل دقة وفق نموذج تقدم مشابه لتقدم جيش مارلبورو إلى الدانوب في عام ١٧٠٤ ، وذلك بدء المسيرة عند النجر ، وقطع مسافة ٨-٢٥ ميلاً في اليوم ، والتوقف عند منتصف النهار في معسكر معد سلفاً . وظلت الروح المعنوية عالية في الجيش الفرنسي حتى المراحل النهائية حيث صارت الامدادات أقل انتظاماً والطقس أشد رداءة .

وفي ٧ تشرين الأول (اكتوبر) عبرت الفيالق الأربعة الأولى نهر الدانوب ، وفي ٩ منه طوقت القوات الفرنسية « أولم » ، وقام الفرسان الفرنسيون بمطاردة ١٨ ألف نمساوي حاولوا الهرب واستسلم « ماك » ، ومعه ٣٠ ألف رجل بعد عشرة أيام . وهكذا حقق نابليون المرحلة الأولى من استراتيجيته بانتصار كامل دون اراقة دماء .

(٧) ايبامينونداس

ايبامينونداس (٢٨٠ ق.م - ٣٦٠ ق.م) قائد عسكري من عظماء القادة الاغريق . عاش في مرحلة واحدة مع ابيقراط الذي أنشأ المشاة الخفيفة المختارة بكل عناية ، والتي كانت كالمشاة الثقيلة ولكنها

تمتص بصفات خاصة بالحركة (درع من اللباد) وعتاد صالح للرمي (مقلع) او للمعركة الطائرة (حراپ قصيرة) . ولقد جاء ايبامينونداس وزاد كية الخيالة الثقيلة وعلمها عمليات الهجوم في الاستطلاع ، وخلال المعركة . وقام بتنسيق استخدام كل هذه الوسائل القتالية . وأوجد تكتيكاً جديداً كان أول اشكال النظام المائل ، وطبق هذا التكتيك بنجاح في معركة لوكترا (٣٧١ ق.م) ومانتينييه (٣٦٢ ق.م) .

ففي معركة لوكترا جابه ايبامينونداس جيشاً اسبارطياً يضم ٢٤ ألف جندي مشاة ، و ١٦٠٠ خيال ، بجيش مؤلف من ٦ آلاف جندي مشاة ، و ٤٠٠ خيال . وهنا جمع ايبامينونداس مشاته الثقيلة على جناحه الأيسر بتشكيلات عميقة حماها من أقصى اليسار بالخيالة ومن الطرف الأيمن بالمشاة الخفيفة في الوقت الذي كان أعدائه يصطفون أمامه على شكل « فلانكسات » تقليدية ، وتقف خيالاتهم أمام جناحهم الأيمن . وهاجم ايبامينونداس وجناحه الأيسر متقدماً إلى الامام بعد أن أرجع مشاته الخفيفة قليلاً كيلا يمرضها للاصطدام العنيف مع المشاة الاسبارطية الثقيلة . وتمكنت خيالة الطيبين (من مدينة طيبة) من تشتيت خيالة اسبارطة التي ارتدت لتبحث الاضطراب في جناح جيشها الأيمن ، في الوقت الذي كان فيه رتل الطيبين الثقيل يقوم بحرق هذا الجناح . ثم رفعت المشاة الثقيلة رماحها الطويلة واستدارت يميناً وشرعت رماحها من جديد وراحت تكنس الخط الاسبارطي من الجانب . ويعود النجاح في هذه المعركة إلى الفوضى التي سببها الخيالة الاسبارطية داخل صفوف جيشها ، بالإضافة إلى وجود ٣٠٠ مقاتل من المشاة الثقيلة المختارة « الكتيبة المقدسة » على رأس جيش الطيبين .

أما في معركة مانتينييه فكان جيش ايبامينونداس مؤلفاً من ٣٠ ألف جندي مشاة ، و ٣ آلاف خيال ، على حين كان جيش أجيسيلاس الاسبارطي يضم ٢٠ ألف جندي مشاة ، وألني خيال . وكان الاسبارطيون يمسكون مراً جليلاً ضيقاً لا يزيد عرضه عن كيلومترين . ولكن ايبامينونداس اضطرهم إلى الانتشار عندما سار نحوهم بشكل مباشر ، ثم تراجع يساراً ليختفي خلف ساتر ، متظاهراً بتركيز معسكره هناك . عندها اضطرب الاسبارطيون من الخطر المحدق بيمتئهم ، فتركوا مواقعهم المنيعه وانتشروا للقتال ، فهاجمهم الطيبيون برتل مائل انطلق من خلف مكمنه ، واتجه يساراً ليحابه العدو . وكانت قوات الطيبين منتظمة داخل رتل مشاة

ويصبح من الصعب تماماً على وحدات الهندسة الألمانية أن تقيم جسوراً جديدة بسرعة فوق القناة ذات الضفاف العمودية العميقة ، خاصة تحت نيران مدافع قلعة إين إيميل . غير أن الدفاع الجوي في القلعة المذكورة كان ضعيفاً ، إذ لم يكن فيها سوى ٤ مدافع مضادة للطائرات ، وذلك نظراً لاعتماد القيادة البلجيكية على مناعة منشآتها القوية . كما أن أرض القلعة من الداخل لم تكن ملغمة .

وعلى ضوء تقدير مناعة إين إيميل وسهولة نسف الجسور الثلاثة قدر الجنرال « غاملان » ، القائد العام لقوات الحلفاء وقت نشوب الحرب العالمية الثانية عام ١٩٣٩ ، انه يمكن للقوات البلجيكية أن تصمد خلف خط قناة البرت لمدة خمسة أيام على الأقل حال قيام الألمان بمهاجمة بلجيكا وخرق حياها فجأة للانسحاب حول جناح خط ماجينو الأيسر ، وهي فترة كافية في تقديره لوصول الجيوش البريطانية والفرنسية لتعزيز موقف القوات البلجيكية أو اتخاذ خط دفاعي آخر قريب . وفي الوقت نفسه ادركت القيادة الألمانية وهي تخطط للهجوم الخاطف على فرنسا في ربيع أو صيف ١٩٤٠ ، انه من الضروري لنجاح الهجوم المخادع الثانوي الذي ستشنه على بلجيكا الوسطى من منطقة كولونيا وأخن عبر إقليم ماستريخت وقناة البرت ، واعطاء الحلفاء الانطباع بأن هذا الهجوم هو الهجوم الرئيسي ، (انظر معركة الأردن ١٩٤٠) أن يتم وصول الدبابات والقوات المهاجمة الأخرى إلى السهول المنبسطة وراء قناة البرت خلال اليوم الأول لبدء الهجوم على الأكثر حتى لا تتحول الحرب إلى قتال أنهك واستنزاف طويل الأمد عند ذلك المانع المائي القوي ، ففتح الفرصة لقيادة الحلفاء لتعزيز قواها؛ ويتبين لها في الوقت نفسه حقيقة اتجاه الهجوم الرئيسي الذي سيم عبر منطقة الأردن تجاه تجسه « سيدان » للانسحاب حول جيوش الحلفاء في بلجيكا وشمال فرنسا (انظر معركة الأردن) ، وبالتالي يمكنها سحب جزء هام من قواتها الضاربة التي تحركت إلى بلجيكا لتعيد توجيهها نحو منطقة « الأردن » و « سيدان » .

لذلك كله كان من الضروري للألمان ان يستولوا على جسور قناة البرت سليمة، وأن يبطلوا فاعلية قلعة إين إيميل بسرعة حتى يؤمنوا لجيشهم السادس بقيادة « فون راينهاو » الاندفاع الخاطف السريع إلى قلب سهول بلجيكا الوسطى نحو « بروكل » فيجذبوا جيوش الحلفاء الضاربة إلى هناك على عجل في ظروف قتالية غير ملائمة لها ، ومن ثم تتحقق

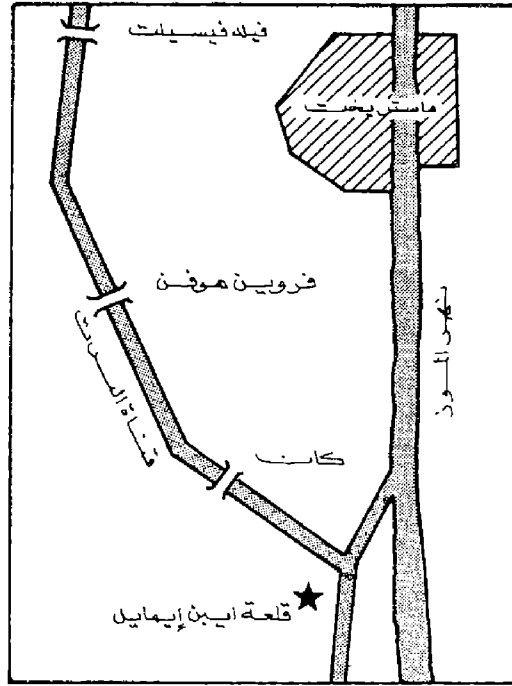

عملية إين إيميل (١٩٤٠)

داخل برجين مائلين ، و ١٢ مدفعاً آخر من عيار ٧٥ مم أيضاً داخل ٤ دشم مبنية بالاسمنت المسلح كل منها مصوب نحو اتجاه مختلف ، هذا فضلاً عن بعض المنعات الأخرى المجهزة بالرشاشات والمتناثرة بين مواقع المدافع المذكورة داخل القلعة . وكانت جميع منعات ومواقع القلعة متصلة ببعضها البعض بواسطة شبكة من الممرات والانفاق المبنية بالاسمنت المسلح والصلب تحت سطح الأرض بلغ مجموع أطوالها نحو ٥ كم . وقد أعدت انشاءات القلعة كلها بحيث تحتل أقوى قذائف المدفعية وقنابل الطائرات المعروفة وقتئذ ، وبلغ حجم الحماية الثابتة للقلعة نحو ١٢٠٠ جندي يقيمون في مهاجع وأماكن إقامة تحت الأرض متصلة بشبكة الممرات والانفاق التي تربط الاستحكامات بعضها ببعض . وفي الوقت نفسه جرى تحصين كل جسر من الجسور الثلاثة القريبة ببرجين من الصلب جهزا بالمدافع المضادة للدبابات عيار ٤٧ مم والرشاشات ، فضلاً عن بعض المنعات الأخرى المحيطة بكل جسر مبنية بالاسمنت المسلح ومجهزة بالرشاشات . وخصصت لحماية كل جسر قوة ثابتة مؤلفة من سرية مشاة ، وتم تجهيز كل جسر بالانغام والعبوات الناسفة القابلة للانفجار بمجرد الضغط على جهاز التفجير أثر صدور الأوامر بنسف الجسور حال اقتراب أي قوات المانية عبر إقليم « ماستريخت » الهولندي . وفي هذه الحالة تتحول قناة البرت إلى خندق منيع ضد الدبابات لم يكن له مثيل في أوروبا كلها ،

ثقيلة تغطي ميمته مجموعة مخلطة من الحيالة والقطعات الخفيفة ويغطي ميسرته نسق مائل معظمه من المشاة الخفيفة . وعلى ذروة الممكن انتشر غطاء من الحيالة والقطعات الخفيفة لتستر مخرج القطعات . وهنا تكرر مخطط معركة « لوكر » ، إذ تم خرق الجناح الأيسر للاسبارطين ، واخذ خطهم الهجومي من الجانب . وهنا أيضاً قامت « الكتيبة المقدسة » على رأس الزتل الثقيل بأعمال باهرة .

بيد ان نجاح ايبامينونداس لم يدفع سواه الى تقليد اساليبه . ولم يكتشف المعجبون به أهمية نظام القتال المائل (الذي طبقه فريدريك الكبير بعد عدة قرون) ، كما لم يكتشفوا كم كان هذا النصر مديناً « للكتيبة المقدسة » ، ولكنهم اعطوا أهمية بالغة لزيادة عمق ارتال الهجوم . ومن هنا جاءت كل الحجج المؤيدة للنظرية الخاطئة التي تهتم قبل كل شيء بالقيمة الآلية للصدمة بارتال كثيفة .

(٤) إين إيميل (معركة) ١٩٤٠

أقام البلجيكيون قبيل الحرب العالمية الثانية قلعة حصينة حديثة (انتمى بناؤها في عام ١٩٣٥) عند نقطة التقاء قناة البرت بنهر الموز عرفت بأسم قلعة إين إيميل ، كانت تشرف مباشرة على الخافة الغربية لقناة البرت ، التي يبلغ عمق ضفافها العمودية نحو ٣٦ متراً وعرضها نحو ٦٠ متراً ، وذلك لتحمي بمدافعها القوية الجسور الثلاثة المقامة على القناة والمعروفة بجسور « كاني » و « فرونهوفن » و « فيلد فيسلت » وتربط بلجيكا بالإقليم الهولندي المجاور للضفة الشرقية للقناة المعروف بأسم إقليم « ماستريخت » الذي يمتد نحو ٣٢ كم في شكل نتوء بارز من جنوب هولندا يفصل بين حدود ألمانيا وبلجيكا . وأقيمت هذه القلعة فوق ربوة تطل على قناة البرت يبلغ ارتفاعها نحو ٣٩ متراً ، كثيرة الآكام ذات خمسة اضلاع ، ويبلغ طولها نحو ٢٧٠ متراً وعرضها نحو ٢١٠ متراً . وأحيطت اضلاعها الأخرى غير المظلة مباشرة على قناة البرت بخندق عميق وعريض مضاد للدبابات ، تعلوه من ناحية القلعة جدران يصل ارتفاعها إلى نحو ٦ أمتار ، وزعت بها مجموعة من المنعات المبنية بالاسمنت المسلح جهزت بالانوار الكاشفة والرشاشات والمدافع المضادة للدبابات وكذلك جهز جدار القلعة المطل على الضفة العمودية لقناة البرت بمنعات قوية مماثلة .

ووضع داخل القلعة مدفعان عيار ١٢٠ مم داخل برج فولاذي متحرك ، و ٤ مدافع عيار ٧٥ مم

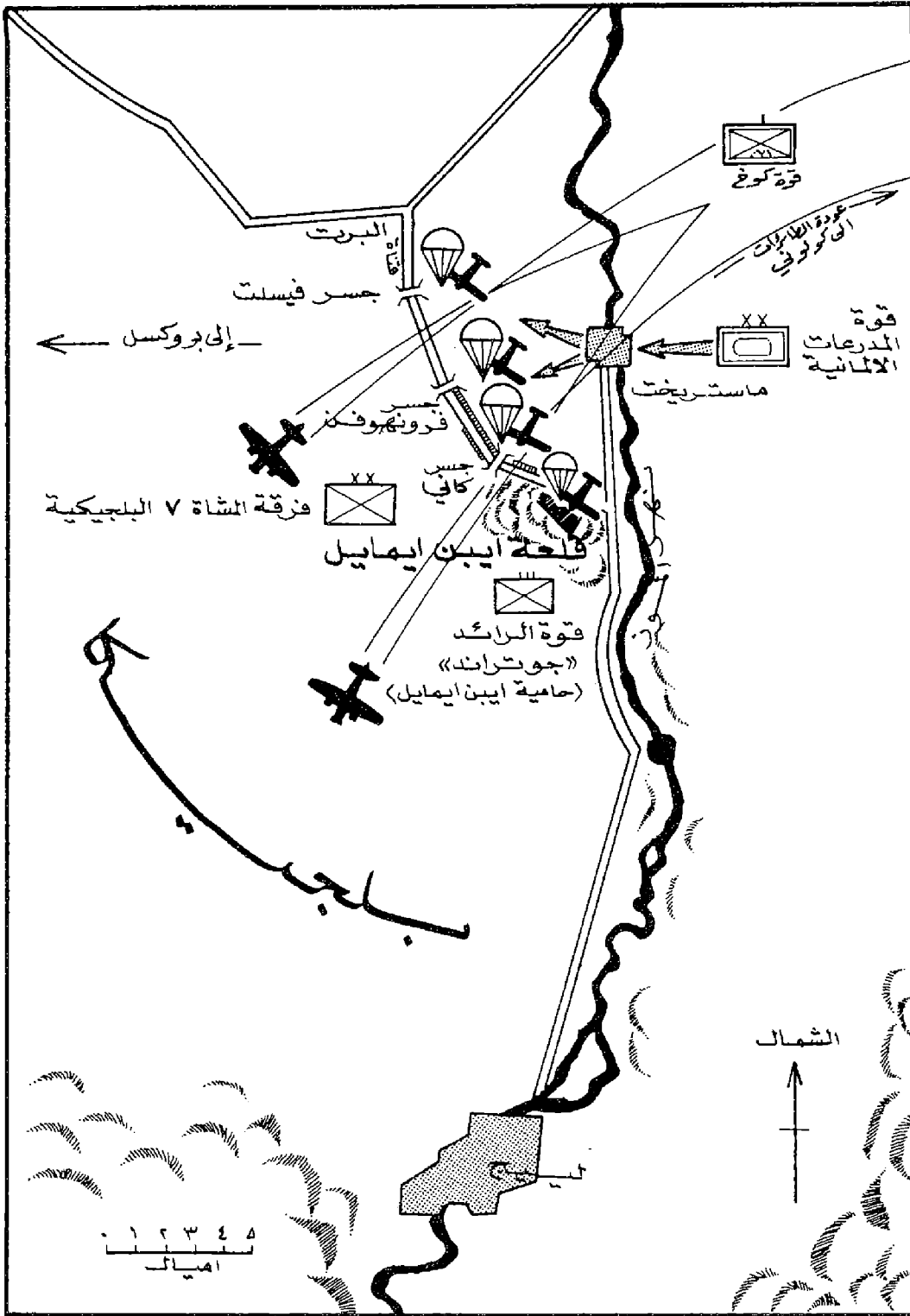

هجوم القوات الألمانية على قلعة ايبن ايمائل (١٩٤٠)

أفضل الشروط لنجاح خطة الاختراق الرئيسي عند « سيدان ». وبطبيعة الحال لم يكن في استطاعة القوات البرية تنفيذ خطة استيلاء مباغت على جسور قناة البورت وقلعة ايبن ايمائل ، نظراً لأنه كان يتحتم عليها اجتياز اقليم ماستريخت الهولندي قبل الوصول إلى اهدافها هذه ، وبالتالي ستوفر فرصة انذار كافية للقوات البلجيكية كي تنسف الجسور وتأهب لصد الهجوم بفاعلية .

ولذلك قرر هتلر وكبار قاداته ضرورة تنفيذ هذه المهمة بواسطة إغارة فدائية مفاجئة تقوم بها وحدة من القوات المحمولة جواً . ولما كان جنود المظلات لا يصلحون لاداء هذه المهمة التي يتطلب نجاحها تحقيق اكبر درجة ممكنة من المفاجأة ، نظراً لأن طائرات النقل التي ستحملهم إلى هدفهم ستندرج حراس المواقع البلجيكية بصوت محركاتها ، كما أن هبوط الجنود إلى الارض بالمظلات واجتماعهم داخل وحدات قتالية سيستغرق وقتاً طويلاً للغاية في ظروف هذه العملية بالذات ، لأنه حتى لو تم الاسقاط المظلي من اقل ارتفاع ممكن ، وهو ٣٠٠ قدم ، فإن الجندي الواحد سيهبط خلال ١٥ ثانية ، هذا فضلاً عن الدقائق الاخرى التي سيستغرقها كل جندي في التخلص من مظله بعد وصوله إلى الارض وفي جمع سلاحه الرئيسي المسقط في عبوات خاصة ثم في التجمع في شكل جماعات قادرة على مباشرة الاعمال القتالية ، وفي خلال هذه الدقائق الضائعة ستكون فرصة الحراس البلجيكيين في نسف الجسور والتأهب للقتال الفعال كبيرة للغاية . ولذلك فقد روي استخدام جنود الطائرات الشراعية لتنفيذ هذه المهمة نظراً لأن فرصهم في الحصول على عنصر المفاجأة ستكون أفضل بكثير من فرصة جنود المظلات ، وذلك على ضوء التجارب العملية التي أجريت سراً قبل نشوب الحرب في خريف ١٩٣٨ بواسطة قوة ائتحام فدائية صغيرة من هذه القوات ، والتي أثبتت قدرة هذه الطائرات على الطيران دون صوت على الاطلاق بعد فصلها عن الطائرات العادية ذات المحركات التي تجرّها بسرعة إلى مسافة قريبة نسبياً من اهدافها . كما أثبتت هذه التجارب أيضاً أن في امكان هذه الطائرات ، متى قادها طيارون حسنو التدريب ، على الهبوط برفق وفي صمت على مبعده ٢٠ ياردة تقريباً من أي هدف يراد الهبوط عنده ، هذا فضلاً عن أن الجنود سيكونون قادرين على القتال فور الهبوط . ونتيجة لذلك فقد جرى تشكيل قوة خاصة ، على أساس التطوع ودون ذكر طبيعة المهمة ، من حوالي ٤٠٠ جندي من اللغامين التابعين

تشرين الثاني (نوفمبر) ١٩٣٩ وعزل افرادها عن العالم الخارجي تماماً ، ومنعوا من الاتصال بأي فرد من الوحدات الاخرى ، كما خضع بريدهم لرقابة دقيقة ، وأقسم رجالها كتابة على المحافظة المطلقة على كل ما يجري في المعسكر من اعمال ، وانهم يقبلون الحكم عليهم بالموت في حالة مخالفتهم لهذا القسم عن قصد أو عن إهمال ، وقد حكم على

للفرقة السابعة المحمولة جواً ، وعهد بقيادتها إلى ضابط برتبة نقيب يدعى « كوخ » . وكان هؤلاء الجنود هم ريفية جنود القوات المحمولة جواً من غلاة الشباب النازي المتحمس سياسياً لهتلر والنظام النازي واكثرهم استعداداً للقتال في سبيل اهدافه وتبعياً بروح المغامرة . وقد تجمعت القوة في معسكر خاص بها منذ

رجلين من القوة فعلا بالموت نتيجة زلة لسان تافهة صدرت عنهما ولم يرفع عنهما تنفيذ الحكم إلا بعد تنفيذ العملية بنجاح .

وقد جرى تدريب القوة تدريباً شاقاً ودقيقاً ومستمرًا طوال الشهر الستة السابقة للهجوم على نماذج هيكلية للاستحكامات وتحت جميع أنواع الظروف الجوية ليلاً ونهاراً ، كما قامت القوة بعمل تجربة كاملة على نموذج بالحجم الطبيعي للقلمة دون أن يذكر اسمها تم بناؤه على ضوء المعلومات الدقيقة التي جمعتها المخابرات الألمانية عنها .

وابتكر خبراء المتفجرات نوعاً خاصاً من الحشوات الجوفاء الناسفة له القدرة على اختراق جدران ودروع التحصينات المقامة بالقلمة ، إذ كانت العبوة الواحدة ذات الحمسين رطلا تستطيع ان تحترق لوحاً من الفولاذ سمكه ست بوصات والعبوة ذات المائة رطل كانت تستطيع اختراق ١٠ بوصات من الفولاذ . وتمت تجربة هذه العبوات عملياً ضد التحصينات التي سبق أن بناها التشيكيون في منطقة «التفسائر» بأقليم «السوديت» . وفي الوقت نفسه كان يجري تدريب طياري الطائرات الشراعية بدقة كاملة ، وفي ظروف مماثلة لظروف المعركة . وكان التدريب يشمل الهبوط برفق بطائراتهم ليلاً ونهاراً في حيز محدود للغاية من أرض منطقة الهدف ، إذ كان من المقرر فصل هذه الطائرات عن طائرات النقل التي ستقترها في بداية رحلتها على مقربة من الحدود الألمانية - الهولندية على ارتفاع ٨٥٠٠ قدم وتركها تنحدر هابطة ببطء وبتوقيت محدد بدقة بحيث تصل إلى الهدف تبعاً لسرعة الريح المحسوبة سلفاً على ارتفاع ١٠٠٠ قدم ، حتى يستطيع الطيار أن يختار نقطة هبوط ملائمة ، وأن يقوم بالهبوط قبل بدء موعد بدء الهجوم الألماني العام بخمس دقائق فحسب . وقد تلقى الطيارون تدريباً جيداً على الاعمال القتالية بحيث كان يمكنهم الانضمام فور هبوط طائراتهم إلى جماعات الاقتحام والاشتراك في القتال معها . وكانت الطائرات الشراعية المعدة للاستخدام في العملية من النوع الخفيف الذي تبلغ حمولته نحو طن واحد ، وتستطيع الواحدة منها أن تحمل ٩ جنود بكامل سلاحهم و ١٠٠ رطل من المتفجرات . وجرى تخزين الطائرات المذكورة مفككة داخل صناديق وضعت في حظائر محكمة الاغلاق بمطار قرب مدينة كولونيا بغرب ألمانيا ، على أنها مواد خاصة بعمل غلات الدخان الصناعي ، ودون أن يعرف قائد المطار نفسه حقيقة هذه الشحنات

المخزونة لديه .

وعند الشروع في تنفيذ العملية فجر يوم ١٠/٥/١٩٤٠ قسم النقيب «كوخ» قوته إلى أربع سرايا على النحو التالي :

السرية الاولى : وتتألف من ٨٥ جندياً يقودهم الملازم أول «ويتزيغ» وقد حملتهم ١١ طائرة شراعية ومعهم أسلحتهم وبعض قاذفات اللهب الفردية الخفيفة فضلاً عن ٢,٥ طن من الحشوات الجوفاء . ومهمة هذه السرية مهاجمة قلعة ايبن ايمائل .

السرية الثانية : وتضم ٩٦ جندياً تحت قيادة الملازم «شاخت» تحملهم ١١ طائرة شراعية ، ومهمتها احتلال وتأمين جسر «فرونهوفن» .

السرية الثالثة : وتضم ٩٢ جندياً بقيادة الملازم «ألتمان» تحملهم ٩ طائرات شراعية ، ومهمتها احتلال وتأمين جسر «فيلد فيسلت» وهو أبعد الجسور الثلاثة عن قلعة ايبن ايمائل ، إذ يقع على مسافة نحو ٦,٥ كم تقريباً إلى الشمال الغربي منها .

السرية الرابعة : وتضم ٩٠ جندياً بقيادة الملازم «شاشتر» تحملهم ١٠ طائرات شراعية ، ومهمتها احتلال وتأمين جسر «كاني» أقرب الجسور إلى القلمة .

وفي الساعة الرابعة والنصف من صباح يوم ١٠ أيار (مايو) ١٩٤٠ بدأت ٤١ طائرة نقل ألمانية «يونكرز - ٥٢» في التحليق من مطارين بالقرب من مدينة كولونيا وهي تسحب وراءها ٤١ طائرة شراعية وترتفع بها إلى ٨٥٠٠ قدم ، ثم انطلقت بها عبر ممرين جويين تحدهما علامات أرضية ضوئية لمسافة ٧٢ كم حتى مدينة آخن القريبة من حدود ماستريخت ، حيث كانت هناك علامات ضوئية اخرى ذات ألوان معينة تحدد فقط فصل الطائرات الشراعية عن الطائرات القاطرة لها . وقد وصلت جميع الطائرات الشراعية إلى هذه النقاط وانطلقت في رحلتها الصامتة عبر الحدود الهولندية نحو اهدافها باستثناء طائرتين من السرية متجهة إلى قلعة ايبن ايمائل قطعت جبالهما نتيجة لحادث بسيط لحق بطائرتي النقل ، وكانت من بينهما الطائرة التي تقل الملازم اول «ويتزيغ» قائد السرية ، الذي اضطرت طائرته نتيجة لذلك الحادث أن تهبط اضطرارياً في حقل قريب من «آخن» وقام الملازم فوراً مع رجاله بقطع شجيرات الصفصاف المحيطة بالحقل تمهيداً لاعادة تحليقها بعد أن تصل إليها طائرة نقل اخرى لتلتي بخطاف يشد حبل الطائرة ، ثم أسرع إلى الطريق العام حيث استقل

سيارة عادت به إلى المطار وهو قلق للغاية إذ كانت الساعة قد بلغت الخامسة وخمس دقائق ولم يتبق سوى ٢٠ دقيقة على بدء هجوم سرية ، التي مضت في طريقها نحو ايبن ايمائل داخل طائراتها التسع المتبقية وهي لا تدري بما لحق الطائرتين الاخرتين ، ولا تعرف بان قائدها ليس معها . وعلى كل فقد كان الاعداد والتدريب المسبقان يساعدان على تلافي اضرار مثل هذه المفاجآت ، إذ كان طاقم كل طائرة يعرف مهمته بدقة ، وكان كل طيار يعرف المكان الذي سيهبط فيه تماماً .

وقد اطلقت المدافع المضادة للطائرات الهولندية نيرانها على الطائرات الشراعية عندما اقتربت من بلدة «ماستريخت» . إلا أن الطيارين المسربين استطاعوا تجنب الطلقات التي كانوا يرونها في ظلمة السحر في شكل كرات حمراء صغيرة ، ثم عبروا الحدود البلجيكية واتجهوا إلى اهدافهم بعد أن سلكوا سبيلاً جعلهم يصلون من ناحية الغرب ، حتى تبدو للحراس البلجيكيين وكأنها قادمة من داخل بلجيكا . ورغم أن الحاميات البلجيكية كانت قد

تلقت انذاراً بالتأهب لاحتمال حدوث هجوم ألماني ، وذلك في الساعة الثالثة وعشر دقائق فجر اليوم نفسه ، واستعد كل جندي فعلاً في موقعه ، وهو أمر تكرر وقوعه طوال شهور الشتاء والربيع ، ورغم أنهم سمعوا اصوات المدافع م/ط الهولندية واستعدوا لاحتمال ظهور القاذفات الألمانية ، إلا أنهم لم يسموا اصوات محركات طائرات وإنما فوجئوا بمجموعة من الاشباح السوداء تنزل نحوهم في صمت وسرعة فحاولوا أن يخفصوا سبطانات المدافع المصوبة إلى أعلى بسرعة نحوها إلا أنها هبطت إلى الأرض بعيداً عن زوايا ارتقاع سبطانات المدافع ، وما أن توقفت حتى اندفع منها المهاجمون وهم يطلقون نيران الرشاشات على الحراس الواقفين عند المنعات ومختلف التحصينات التي هبطت الطائرات بجوارها أو فوقها ، ثم أخذوا يلغون القنابل اليدوية على كوات الاسلحة بالتحصينات ويلصقون الحشوات الناسفة بأبراج المدافع أو يدفعون بها داخل سبطاناتها ، كما أخذوا يطلقون أسنة اللهب داخل هذه السبطانات والكوات وأبواب التهوية ، وبهذه الطريقة أمكن للقوة المهاجمة أن تدمر خلال الدقائق العشر الأولى ثلاثة مواقع يضم كل منها ٣ مدافع عيار ٧٥ مم والبرج الصلب المتحرك الذي يحمل ثنائي المدافع ١٢٠ مم وسبعة منعات أخرى مختلفة ومواقع المدافع المضادة للطائرات الأربعة ، فضلاً عن تدمير نقط المراقبة والتلسكوبات الخاصة ببقية المدافع . وهكذا

ذهول شديد لدى قيادة الحلفاء. والواقع أن هذه العملية التي تعد من أوائل عمليات الاقتحام العمودي القذائية في التاريخ العسكري الحديث، قد نجحت نتيجة للاعداد الجيد لها من حيث التدريب والمعلومات ودقة التنظيم والسرية وتحقق عنصر المفاجأة بالكامل، الذي ساعد عليه عدم توقع القيادة البلجيكية التي سرى لديها شعور متزايد من الاطمئنان لقوة تحصينات القلعة، وهو الشعور الذي يحكم عادة أي قوات تعتمد كلياً على الدفاع داخل الخطوط المحصنة.

(٦) أيجمان (أدولف)

(انظر الملحق في نهاية الموسوعة)

(٥) ايراياليا ج ٩١ (طائرة)

مقاتلة قاذفة تكتيكية خفيفة، وطائرة استطلاع، بمقعد واحد. ايطالية. نفاثة. حلقت لأول مرة في آب ١٩٥٦. وظهر منها نماذج عديدة منذ ذلك الحين. اهمها ج ٩١ واي (G 91 Y) وقد زود بمحركين بدل المحرك الواحد الذي تطير به النماذج الاولى. وبمعدات طيران (Avionics) متقدمة. يوجد منها نماذج متعددة، احدها بمقعدين للتدريب.

المواصفات العامة: (ج ٩١ واي) السرعة القصوى ١١١٠ كم/الساعة (٠,٩ ماك). الحمولة الحربية ١٨١٤ كغ. المسى ٦٣٠ كم. الوزن الاقصى للاقلاع ٨٧٠٠ كغ. الحجم: الطول ١١,٦٧ م، فتحة الجناحين ٩,٠١ م، الارتفاع ٢,٤٤٣ م.

(٥) ايروماكي م. ب ٣٢٦ (طائرة)

طائرة تدريب اساسي، وطائرة هجوم تكتيكي خفيفة. بمقعدين. ايطالية. نفاثة. طائرة التدريب الايطالية الاساسية. انتج منها ٩ نماذج مختلفة. النموذج م. ب ٣٢٦ ك (M.B. 326 K) بمقعد واحد، ويستخدم للتدريب العملي، والهجوم الارضي. سرعتها القصوى ٨٦٧ كم/الساعة. حمولتها من المواد الحربية ١٨١٤ كغ. مداها القتالي ٦٤٨ كم. وزنها الاقصى للاقلاع ٥٢١٦ كغ. طولها ١٠,٦٥ م، فتحة جناحها ١٠,٨٥ م، ارتفاعها ٣,٧٢ م. تصنع بموجب ترخيص في عدد من دول العالم.

(٥) ايروسباسيال سا-٣٣٠ وسا-٣٢١

(انظر هليكوبتر).

قنابل دخان كثيف داخل فتحات التهوية، ولذلك طلب قائد الحامية من قيادة الفرقة السابعة أن توجه قصفات مدفعية من عمق الخط الدفاعي البلجيكي على القلعة لتقتل السبعين المانياً الرابضين فوقها، والذين حفروا لانفسهم خنادق صغيرة فردية احتسوا بها من قنابل المدفعية والهاونات.

وفي الساعة التاسعة صباحاً تم الاتصال لاسلكياً مع بعض بطاريات المدفعية الالمانية بعيدة المدى التي تقدمت مع القوات البرية المهاجمة لأقليم ماستريخت لتقديم معانيتها بالنيران للقوات المسيطرة على القلعة والجسور. ولم يحدث أي هجوم بلجيكي مضاد على القوات الالمانية المحمولة جواً، وإنما تعرضت فقط لنيران مدافع الميدان والهاونات طوال فترة وجودها بمفردها حين تم اتصالها بطلائع القوات المدرعة الزاحفة عبر ماستريخت مساء اليوم نفسه. وقد تأخر وصول القوات المذكورة بسبب نجاح حراس الجسور الهولندية المقيمة على نهر الموز في نفسها رغم محاولات بعض رجال القوات الخاصة الالمانية المتخفين في زي هولندي للاستيلاء عليها سليمة، ولذلك لم يستطع رجال الهندسة الالمان أن يقيموا جسوراً عائمة بدلا منها إلا في منتصف النهار (كانت ضفاف الموز ليست بعمق ضفاف قناة البرت)، على حين وقفت أرتال الدبابات والمصفحات والشاحنات الالمانية بلا حركة على الطريق الممتد من الحدود الالمانية حتى نهر الموز في انتظار اعداد الجسور، ولكن السيطرة الجوية الالمانية حالت دون تعرضها لأي هجمات معادية.

وطوال هذه الساعات كانت السرية المهاجمة لاين ايميل تعاني بشدة من قذائف المدفعية والهاونات البلجيكية. وفي السادسة من صباح اليوم التالي وصلت إليها الوحدات الرئيسية المدرعة، ثم استسلمت حامية اين ايميل في الوحدة والنصف ظهراً بعد أن تم نسف آخر منعة بالقلعة كانت لا تزال نشطة. وقد وقع في الاسر ١١٠٠ جندي بلجيكي داخل القلعة على رأسهم قائدهم الرائد «جوتراوند»، على حين بلغ عدد القتلى ٢٣ والجرحى ٥٩، وبلغت خسائر السرية الالمانية المهاجمة ١٠ قتل و ١٥ جريحاً. وبلغت جملة خسائر السرايا الثلاث الاخرى عند الجسور الثلاثة ٣٨ قتيل و ١٠٠ جريح، وجملة خسائر القوات البلجيكية هناك بما في ذلك من اصيبوا بقنابل الطائرات نحو ٩٠٠ قتيل.

وقد سبب سقوط قلعة «اين ايميل» وجسور قناة البرت بهذه السرعة والبساطة التي تمت بها صدمة

أصبحت معظم التحصينات والمدافع الرئيسية بالقلعة مدمرة أو معطلة أو عاجزة عن الرؤية وتحديد الاهداف. بيد أن مواقع الرشاشات والمدافع المضادة للدبابات المثبتة في منعات في الجدار الصخري لقناة ألبرت وفي الجدران المطللة على الخندق المضاد للدبابات المحيط بالقلعة، بقيت قادرة على اطلاق النار وذلك لتعذر نسفها من أعلى. لذا أخذ المهاجمون يحاولون نسف سقف الممرات الموصلة إليها والمختورة تحت الأرض، بعد أن تلقوا مدداً جديداً من العبوات الناسفة بالمظلات أثناء القتال. هذا وقد تولى الرقيب «وينزل» قيادة السرية إلى أن وصل الملازم أول «ويتريج» إلى القلعة بطائرته الشراعية في الثامنة والنصف صباحاً حيث تولى القيادة وأخذ يتصل لاسلكياً بقائد القوة كلها النقيب «كوخ» في مقره الميداني عند جسر «فرويهوفن» الذي يتوسط الجسور الثلاثة، التي هاجمتها السرايا الثلاث الاخرى وفاجأت حامياتها بنيران رشاشاتها وقنابلها اليدوية وقاذفات اللهب داخل خنادقها ومنعاتها واستطاعت أن تستولي عليها بعد دقيقتين من بدء الهجوم، الذي كان بمثابة مذبحه سريعة. واستطاعت حامية جسر «كاني» فقط أن تنسف الجسر أثناء الهجوم المذكور، على حين سقط جسر «فرويهوفن» و«فيلدفيستل» سليمين، ورفعت منهما العبوات الناسفة. وبعد ٤٠ دقيقة من وصول الطائرات الشراعية إلى الجسور الثلاثة هبط ٤٠ مظلياً ومعهم رشاشات ثقيلة لتعزز القوة التي استولت عليها. كما قامت القاذفات المنقضة من طراز «شتوكا» بتقديم الدعم الجوي للقوات المسيطرة على قلعة اين ايميل والجسور الثلاثة بعد ربع ساعة من بدء الهجوم، كما كانت طائرات الاستطلاع تقوم بدوريات مستمرة فوق أرض المعركة. وفي الوقت الذي بدأ فيه الهجوم وتحقق عنصر المفاجأة بالفعل قامت طائرات النقل التي سبق أن قطرت الطائرات الشراعية حتى الحدود الهولندية بالتوغل لمسافة ٤٠ كم داخل الاراضي البلجيكية في منطقة الهجوم وألقت نحو ٢٠٠ دمية على شكل جنود مظلات ألمان أخذت تصدر عنها أصوات رصاص ومفرقات ذاتية الاشتعال فور وصولها إلى الارض، مما ساعد على تشتيت جهود الاحتياطي البلجيكي في مؤخرة فرقة المشاة البلجيكية السابعة التي كانت متولية مهمة الدفاع عن القطاع المتعرض للهجوم.

وفي هذه الاثناء كانت حامية «اين ايميل» حبيسة الانفاق تحت الارض لا تستطيع الخروج منها نظراً لسيطرة المهاجمين على المخارج وإلقائهم

(١) إيزنهاور (دوايت)

عسكري وسياسي أمريكي (١٨٩٠ - ١٩٦٩). من مواليد تكساس. يرجع أصله إلى عائلة ألمانية هاجرت إلى أمريكا في عام ١٧٣٠. تخرج من الكلية الحربية في «ويست بوينت» عام ١٩١٦، بيد أنه لم يمارس الخدمة الفعلية في الحرب العالمية الأولى. عمل في هيئة أركان حرب ماك آرثر في الفلبين خلال فترة ١٩٣٥ - ١٩٣٩، ومارس أعمالاً هامة في الأركان العامة الأمريكية خلال الفترة الأولى من الحرب العالمية الثانية، ثم قاد جيوش الحلفاء في شمالي أفريقيا (١٩٤٣) وصقلية وإيطاليا قبل تعيينه قائداً لقوات الحلفاء المكلفة بغزو النورماندي (١٩٤٤).



الجنرال إيزنهاور

(١) أيلول الأسود

(منظمة من منظمات المقاومة الفلسطينية - انظر المقاومة الفلسطينية).

(٤) إيطاليا (حملة)

(انظر غزو إيطاليا، حملة).

(١) إيشيان (اتفاقية) ١٩٦٢

شهد عام ١٩٥٨ تحولاً هاماً في أحداث الثورة الجزائرية. في ٩ أيلول (سبتمبر) من هذا العام حلت الحكومة المؤقتة للجمهورية الجزائرية G.P.R.A. محل لجنة التنسيق والتنفيذ (C.C.E.)، وتولى فرحات عباس رئاسة هذه الحكومة. وفي ٢٣ تشرين الأول (أكتوبر) تحدث الجنرال ديغول عن «سلم الشجعان» كوسيلة لحل الصراع الدامي الذي بدأ منذ ليلة ١٠/٣١ - ١١/١/١٩٥٤، ولكن جهده السلمي لم يلق النجاح المطلوب. وفي ١٦ أيلول (سبتمبر) من العام التالي تقدمت مسألة حل الصراع خطوة جدية عندما أعلن الجنرال ديغول في خطابه حق الجزائريين بتقرير مصيرهم.

وهنا أعلن الأوروبيون القاطنون في الجزائر غضبتهم، وأعربوا عن هذه الغضبنة بعمليات عنف متصاعدة («أيام الحواجز» في كانون الثاني ١٩٦٠) كانت عبارة عن طلاق «الجزائر الفرنسية» من الحكومة، ولكن الحكومة الفرنسية تابعت جهدها للتوصل إلى سلام ينهي هذا الصراع الذي استنزف قوى فرنسا، وأثار دول العالم ضدها، وأساء إلى علاقاتها القديمة مع البلدان العربية. وأدت هذه الجهود إلى الاجتماعات الرسمية التي عقدت في ميلون Melun خلال شهر تموز (يوليو) ١٩٦٠،

والاجتماعات التي عقدت في ايشيان خلال فترة أيار - حزيران (مايو - يونيو) ١٩٦١.

ولقد أدى الاعلان عن الرغبة في عقد اجتماعات ايشيان إلى اندلاع حركة تمرد فرنسية في نيسان (ابريل) ١٩٦١، اشتركت فيها بعض وحدات الجيش بقيادة الجنرالات سالان، وشال، وزيلير، وجوهو. ويذكر الجنرال اندريه بوفر بأن «حركة التمرد كانت عملية أعدت بصورة سيئة، وتمت قيادتها باستخفاف ورعونة، ولقد فشلت بصورة مخزنة، بيد أنها مزقت الجيش تمزيقاً رهيباً». وفي أغسطس (آب) ١٩٦١ غدا بن خدة رئيساً للحكومة المؤقتة للجمهورية الجزائرية. وتابعت هذه الحكومة المباحثات، رغم اندلاع العمليات الارهابية التي قامت بها منظمة الجيش السري (O.A.S) التي ضمت العناصر الأوروبية المتطرفة المتمسكة بمبدأ «الجزائر فرنسية»، والمعادية بعنف لسياسة الجنرال ديغول. ولقد توصلت هذه المباحثات إلى اتفاقية عامة حول المصير تم توقيعها في ايشيان (أخذت اسم اتفاقية ايشيان)، وتوقف القتال في ١٩ آذار (مارس) ١٩٦٢.

لقد كانت اتفاقية ايشيان ثمرة نضال الشعب الجزائري وتضحياته، واعترفت فرنسا فيها باستقلال الجزائر، وجرى على أثرها استفتاء عام في ١ تموز (يوليو) ١٩٦٢. وكانت الغالبية العظمى في هذا الاستفتاء تؤيد استقلال البلاد. وفي هذه الفترة سيطر جيش التحرير الوطني (A.L.N) على الجزائر كلها، وتجمعت القطعات الفرنسية في ثكناتها استعداداً للرحيل، ورحل معظم الأجانب المقيمين في البلاد، وانتهت ١٣٠ عاماً من الاستعمار الفرنسي لأرض الجزائر. ودخلت الجمهورية الجزائرية الأمم المتحدة في تشرين الأول (أكتوبر) ١٩٦٢ كدولة مستقلة ذات سيادة.

(٣) إيلياء

(انظر القدس).

(٨) إيمفال (حملة) ١٩٤٤

حملة إيمفال Imphal أو حملة إيمفال - كوهيما، هي الحملة التي دارت رحى معاركها على جبهة آسام (في الهند) خلال الحرب العالمية الثانية (من آذار إلى حزيران ١٩٤٤)، واصطدمت بها

أظهر إيزنهاور في مسرح العمليات الأوروبي موهبة كبيرة في تحقيق الانسجام وتنسيق التعاون بين جيوش الحلفاء. ولم تكن له خبرة ميدانية كبيرة أو قدرة تكتيكية خاصة، ولكنه كان قديراً في مجابهة المشكلات الادارية، وتسيير أعمال هيئات الأركان. لذا كان يعتمد على قيادة اختصاصيين أقوياء مثل باتون ومونتغمري وعمر برادلي، ويمنحهم صلاحيات واسعة على مسارح العمليات. وفي عام ١٩٤٥ أصبح إيزنهاور قائداً لقوات الاحتلال الأمريكية في ألمانيا، ثم رئيساً لهيئة أركان حرب الجيش الأمريكي (١٩٤٥ - ١٩٤٨) ثم عميداً لجامعة كولومبيا (١٩٤٨)، وقائداً عاماً لقوات حلف شمالي الأطلسي في أوروبا (١٩٥٠ - ١٩٥٢). ورئيساً لجمهورية الولايات المتحدة الأمريكية (١٩٥٣ - ١٩٦١). حاول خلال رئاسته تقوية سياسة بلاده في أوروبا وفي الشرق الأقصى. وطرح في مجال السياسة الخارجية برنامجاً سمي باسم مشروع إيزنهاور. وكان له بالنسبة للشرق الأوسط رأي يقول بأن تصفية الاستعمار، وزوال نفوذ الدول الاستعمارية القديمة خلق فراغاً (فراغ إيزنهاور) ينبغي على الولايات المتحدة الأمريكية أن تملأه. كتب عدداً من المؤلفات العسكرية - السياسية، أهمها: حرب صليبية في أوروبا، وإلغاء الانتداب، وسنوات في البيت الأبيض، وعن السلام ١٩٥٦ - ١٩٦١.

(٦) إيزنهاور (مشروع)

(انظر الملحق في نهاية الموسوعة)

القوات اليابانية مع القوات البريطانية ، وانتهت بانتصار البريطانيين .

عرفت حملة ايمفال بأنها حملة شديدة الضراوة ، وذلك لأن القيادة اليابانية كانت تأمل في الانطلاق الى الهند ، إن هي استطاعت احتلال ايمفال ، في حين كانت قيادة الحلفاء تجد في سقوط ايمفال خطراً كبيراً لا يهدد باجتياح الهند فقط وإنما يهدد محور الامداد للصين وعزله أيضاً ، الامر الذي يضعف قوة الصين الى حد خطير ، وقد يؤدي الى فشل العمليات الخليفة في آسيا كلها . وترتبط حملة ايمفال باسم الفييلدمارشال سليم الذي خطط لها وقادها في ظروف غامضة ومثيرة .

لم يكن لدى اليابانيين عندما بدأوا اجتياح بورما في ١٥ كانون الثاني (يناير) ١٩٤٢ ، مخطط أو تصميم للتوغل في تقدمهم داخل الهند ، ولكن حملة الشنتيت الأولى أظهرت في شباط - أيار (فبراير - مايو) ١٩٤٢ بأن نهر شيندوين لا يشكل حذاً أميناً يمكن الاعتماد عليه أو التوقف عنده ، ولهذا فانهم عملوا في الخامس عشر من آذار (مارس) ١٩٤٤ على البدء بهجومهم ، وهو الهجوم الذي حددوا له هدفاً رئيسياً وهو الوصول الى وادي براهما - بوترا ، وتمكنوا بواسطته من احتلال المطار الذي كان يستخدمه الحلفاء لتوفير متطلبات الصين من الامدادات ، بحيث أصبحت الصين مهددة بخطر كبير . وكان هناك احتمال بعيد في ان ينجح اليابانيون في تحقيق ما يريدونه من غزوة الهند الشرقية .

لتي اليابانيون في العمليات التي اعقبت ذلك ، أسوأ هزيمة زلت بهم في تاريخهم العسكري ، فقد دمرت ه فرق يابانية وفقد اليابانيون نتيجة هذه المعركة ما لا يقل عن ٣٥ ألف مقاتل ، كما فقدوا (٢٥٠) مدفعاً . وقد وقعت في صفوف الجيش الاربعة الحليف حوالي ١٦٧٠٠ إصابة ، ولكن هذا الجيش لم يفقد مدفعاً واحداً . وليس من السهل متابعة تاريخ معارك القتال الطويلة والصعبة التي دارت رحاها في حملة ايمفال - كوهيما وذلك من خلال متابعة تطور مخططات القيادة اليابانية والبريطانية . فقد كانت المعارك تتأرجح بين مد وجزر عبر محيط واسع من الاقاليم المقفرة والموحشة . وكانت الأرتال والألوية والفرق تسير في اتجاه ثم تعود لتسير في الاتجاه المضاد للأول . ويقع أثناء ذلك معارك دموية ضارية بين قوات الطرفين المتحاربين ضمن إطار عمليات منعزلة وفي ظروف غامضة تصعب متابعتها . وعلى كل حال فانه بالامكان تقسيم العمليات القتالية بكاملها الى ثلاث مراحل واضحة : أ - الحشد ،

حيث عمل كل طرف من الطرفين المتصارعين الياباني والانكلو - امريكي على حشد قواته كلها للدخول في المعركة ، ب - الاستنزاف ، حيث كان كل طرف من الطرفين يكافح بجهد اسبوعاً بعد اسبوع ، في معارك قتال الالتحام وقتال جسم لجسم من أجل استنزاف قوة خصمه وفرض ارادته عليه ، ج - الهجوم المضاد والمطاردة ، وقد انتقل البريطانيون في هذه المرحلة تدريجياً للعمل على تصعيد هجماتهم حتى تصل ذروتها . وما أن انهارت القوات اليابانية حتى بدأت المطاردة ، وفيها ظهرت المعارك المعقدة والعمليات المتشابكة من اجل اخراج القوات اليابانية من معقلها ومطاردتها وتدميرها .

أ - مرحلة الحشد : في الأيام الأولى من شهر آذار (مارس) ١٩٤٤ ، بدأت القوات اليابانية تحركاتها من أجل شن حملة ايمفال - كوهيما . وكانت الفرقة البريطانية السابعة عشرة بقيادة كوان في ذروة خبرتها تتمركز في المنطقة القريبة من تيديم بمهمة إعاقه تقدم اليابانيين وتنفيذ الهجمات الانتقامية ضدهم . وقد افاد كوان من تجاربه السابقة ، فتوقف عن محاولاته لاحتلال المواقع الدفاعية اليابانية أو الاستيلاء عليها بالهجمات المستمرة على امتداد التخوم الحادة - كحد السيف - من تلال الصين . واقتصرت الاعمال القتالية على صدام بين دوريات الاستطلاع والكمائن . وقد استخدم كوان مهاراته ، وحرته الكاملة في التصرف لتنظيم عملياته بهدف تجزئة مواقع القوات اليابانية والقضاء عليها، وبذلك استطاع احتلال بعض المناطق الأرضية الهامة التي كان قد أضاعها ، ولكن هذا الموقف لم يلبث ان انقلب بصورة مباغتة . في يوم ٦ آذار (مارس) ١٩٤٤ بدأ اليابانيون هجومهم ، وأخذت وحدات اللواء الياباني ٢١٤ من الفرقة الثالثة والثلاثين في تنظيم سلسلة من الاعمال الهجومية ضد المفاوز البريطانية التي كانت تحتل جسر ماينبورغ القريب من توزانغ ، والواقع على مسافة عشرين ميلا من تيديم . فعمل كوان عندها على ارسال إحدى كتائبه لدعم مفاوز الجسر ، ولكن تعاضم الهجمات اليابانية لم تلبث ان شملت قوات اللواء الياباني ٢١٤ بكامله . واخذت قوات هذا اللواء الياباني في الاندفاع بقوة لتحطيم المواقع الدفاعية في توزانغ وصعدت المواقع البريطانية الدفاعية بعناد ، ولكن تطور سير المعركة دفع كوان الى زج اللواء الثالث والستين في ١٣ آذار (مارس) ، حتى يضمن ثبات المواقع واستمرار السيطرة على المراكز الحيوية والهامة عند مؤخرة مواقع الفرقة ١٧ . وفي

هذا الوقت ذاته كان اليابانيون قد بدأوا هجوماً آخر من قوات اللواء ٢١٥ ، واخذت وحداتهم في عبور نهر ماينبور من اتجاه الشرق نحو الغرب وعلى بعد ايمال فقط الى الجنوب من المواقع البريطانية في تيديم ، ثم تابعت تقدمها عبر الممرات الجبلية . وكان باستطاعة القوات البريطانية متابعة تحرك ارتال اليابانيين ، لكنه كان من الصعب تقدير حجمها وقوتها . ولم يكن باستطاعة دوريات الاستطلاع اجراء تماس مع هذه القوة لمعززة حجمها ، كما كان من الصعب على طيران الاستطلاع ايضاً الحصول على معلومات دقيقة عن قوة اليابانيين نظراً لتحرك هذه القوات تحت ستار غطاء الغابات الكثيفة . وفي يوم ١٣ آذار (مارس) توفرت المعلومات لدى قيادة الفرقة البريطانية ١٧ باقتراب القوات اليابانية من معسكر ميلستون ١٠٩ ، على بعد ستين ميلا تقريباً الى الشمال من تيديم ، حيث كان هناك معسكر بريطاني فيه بعض القناصة والمهندسين وازرعى الألغام من القوات الهندية بالإضافة لبعض الوحدات الادارية علاوة على خمسة آلاف عامل غير مسلح كانوا قد توقفوا في هذا المعسكر اثناء انتقالهم في الطريق الى ايمفال . فأرسلت كتيبة من المدافع الرشاشة للقوات الهندية . ونظراً لاستحالة الدفاع عن المعسكر وعن مواقع الفرقة ، فقد صدرت الأوامر الى الفرقة بالانسحاب . وبعد ظهر يوم ١٤ (آذار) بدأ رتل طويل من القوات البريطانية في اختراق الجبال والمرتفعات حيث كانت الفرقة يكاملها بما في ذلك أجهزتها القيادية وهيئات اركانها تتحرك سيرا على الأقدام . أما وسائل النقل والمركبات فقد تركت لنقل المستودعات والذخائر والامدادات والتموين والجرحى والمرضى . وقد وصل عدد المركبات الناقلة الى ٢٥٠٠ مركبة علاوة على ٣٥٠٠ راحلة لنقل العتاد في الممرات الجبلية . واستطاع هذا الرتل ان يتجاوز في سيره خلال اليوم الأول مسافة ٢٠ ميلا . وتم خلال عملية الانسحاب تنظيم تدمير الجسور بعد اجتيازها وزرع الالغام والافخاخ والمصائد في المعسكرات والمواقع التي تم اخلاؤها والجلء عنها . ونجح اليابانيون في متابعة مؤخرات الرتل بحذر كبير ضمن اتجاه تكتيكي صحيح وذلك بهدف قطع الطريق امام محور تقدم القوات ، مع تركيز القوى وحشدها في مواجهة القوات البريطانية . واستطاعت القوات اليابانية قطع الطريق في موقعين من المواقع الهامة . وكان المكان الأول على مسافة قريبة من توزانغ حيث قام اللواء الياباني ٢١٤ باستدارة حول المفاوز المتقدمة البريطانية ونظم المواقع عند طرفي الطريق

الدعم الضروري لها . وفي يوم ١٩ آذار (مارس) ظهر قسم من الفرقة اليابانية ٣١ وبدأ هجومه ضد لواء المظليين الهندي المدعم بكتيبة من الفرقة ٢٣ . وبعد قتال عنيد ويائس احتلت القوات اليابانية أوكهروك في يوم ٢١ آذار (مارس) ، واعادت القوات البريطانية تنظيمها على بعد تسعة أميال جنوبي أوكهروك واستمرت في قتالها بين ٢١ و ٢٥ آذار (مارس) ، واضطرت بعد ذلك الى الانسحاب . وفي ليلة ٢٥ - ٢٦ آذار (مارس) ، كان لواء المظليين الهندي قد وصل الى مرحلة الاستنزاف الكامل ، فصدر الأمر الى بقية قوة اللواء بالانسحاب والتراجع عن طريق ايمفال . وكانت خسائر الطرفين خلال هذه الفترة من الصراع فادحة ، وفي الوقت الذي كانت تدور فيه رحى هذه المعارك الوحشية في أوكهروك وحولها ، كانت هناك اشتباكات مماثلة في وحشيتها وضراوتها على بعد عشرة أميال تقريباً الى الجنوب - الغربي من طريق أوكهروك . وفي ليلة ٢٤ - ٢٥ آذار (مارس) ، قامت قوات يابانية كبيرة بالهجوم على المواقع البريطانية ، وقامت القوات البريطانية بعدد من الهجمات المضادة تكبدت خلالها خسائر كبيرة . وحاول اليابانيون قطع الطريق الى ايمفال عند مؤخرة القوات البريطانية ، لكن قوات الفرقة الخامسة أخذت تتدفق من اراكان عن طريق الجو ، وبدأت هذه القوات في تنفيذ عملياتها ، بحيث كانت المعركة تبدأ عملياً منذ انطلاق قوات الفرقة من طائراتها . ونجحت قوات اللواء ١٢٣ في تطهير الطريق حتى ستة أميال من ليتان . وفي يوم ٢٨ آذار (مارس) صدرت الأوامر الى القوة البريطانية المدافعة عن ليتان بالانسحاب وأمكن نقل اللواء التاسع من فوق الفرقة الخامسة ، وبذلك أصبح التقدم الياباني من أوكهروك الى كوهيما - ايمفال مرضحاً للاصطدام بالمقاومة القوية للمواقع الدفاعية البريطانية .

ووقعت المعركة في ظروف قاسية ، واستمر الصراع واعمال الكمان اسبوعاً كاملاً قبل ان تتوقف العمليات في هذا القطاع ، ولكن وفي الوقت الذي أمكن فيه احباط الضربة الرئيسية للقوات اليابانية ، كان اليابانيون ينطلقون في هجومهم من أوكهروك بهدف الوصول الى خط كوهيما - ايمفال واختراقه ، وفي يوم ٣٠ آذار (مارس) نجحت القوات اليابانية في تدمير الجسر الواقع على بعد ٣٠ ميلاً الى الشمال من ايمفال ، واقامت موقماً دفاعياً قوياً أمكن بواسطته قطع الطريق واصبحت ايمفال بذلك معزولة عن كل محاور الاتصال البرية



جنود بريطانيون يطهرون موقماً يابانياً

في متابعة التقدم حتى الوصول الى شمال ايمفال وحصار المدينة وعزلها تمهيداً لاحتلالها . وفي يوم ١٨ آذار (مارس) التقت الارتال الثلاثة للفرقة اليابانية ١٥ عند أوكهروك التي تبعد خمسين ميلاً عن ايمفال في الوقت الذي كانت فيه الفرقة اليابانية ٣١ تقوم بعبور النهر لتتابع تحركها الى يمين الفرقة ١٥ . وصرح القائد الياباني: « ما ان يبدأ الانقراض حتى تسقط كوهيما بضربة واحدة ، ويتم لنا القضاء على القوة البريطانية المتواجدة على أرض هذه الجزيرة » . كانت المعلومات الدقيقة عن موقف اليابانيين وقوتهم غير متوفرة ، ولم يكن هناك حقائق ثابتة يمكن الاستناد اليها في تقدير الموقف ، ولكن كانت هناك على كل حال حقيقتان ثابتتان تماماً ، اولاهما هي ان الفرقة ١٧ قد أصبحت ممزقة وضعيفة ، والثانية هي ان ايمفال ذاتها أصبحت تحت التهديد القوي والمتطور من جهة الشرق . وقررت قيادة جبهة سيام زج كل قواتها بالمعركة والتضحية تمهيداً لضرورة الاحتفاظ بقوة احتياطية ، فأرسل لواء من قوة الفرقة ٢٣ ثم تبعه لواء آخر من الفرقة ذاتها بمهمة القتال في الطريق حتى الوصول للفرقة ١٧ ، وتأمين

على بعد ميلين الى الشمال من « سرج توتيوم » وأخذ في الاشتباك مع المفاوز المتقدمة . أما المكان الثاني الذي تم قطع الطريق فيه فكان يقع على مسافة قريبة من معسكر ميلستون ١٠٩ ، وأصبح الطريق الى ايمفال مغلقاً في يوم ١٤ آذار (مارس) ، وأخذت الفرقة البريطانية السابعة عشر بالتعامل فوراً وبفاعلية قوية مع القوة اليابانية التي تمركزت عند المكان الأول وقطعت الطريق . وفي يوم ١٦ آذار (مارس) بدأت قوة هندية (الغوركا) بالهجوم على القوة اليابانية المسيطرة على الطريق عند « سرج توتيوم » بدعم من نيران المدفعية الثقيلة ، ونجحت قوة الهجوم في اختراق المواقع اليابانية والالتحام مع القوة المدافعة عنها بقتال جسم لجسم وبالحراب وأمكن تدمير القوة اليابانية وأصبح الطريق مفتوحاً حتى معسكر ميلستون ١٠٩ فقط . ولم يكن القطاع الذي يضم تسديم هو القطاع الوحيد المهدد من قبل اليابانيين ، فقد تحركت وحدات الفرقة ١٥ اليابانية للاستيلاء على ايمفال وذلك في ليل ١٥ - ١٦ آذار (مارس) ١٩٤٤ ، وبدأت وحدات الفرقة في عبور نهر شيندوين على ثلاثة ارتال ، وكان واجها يتشل

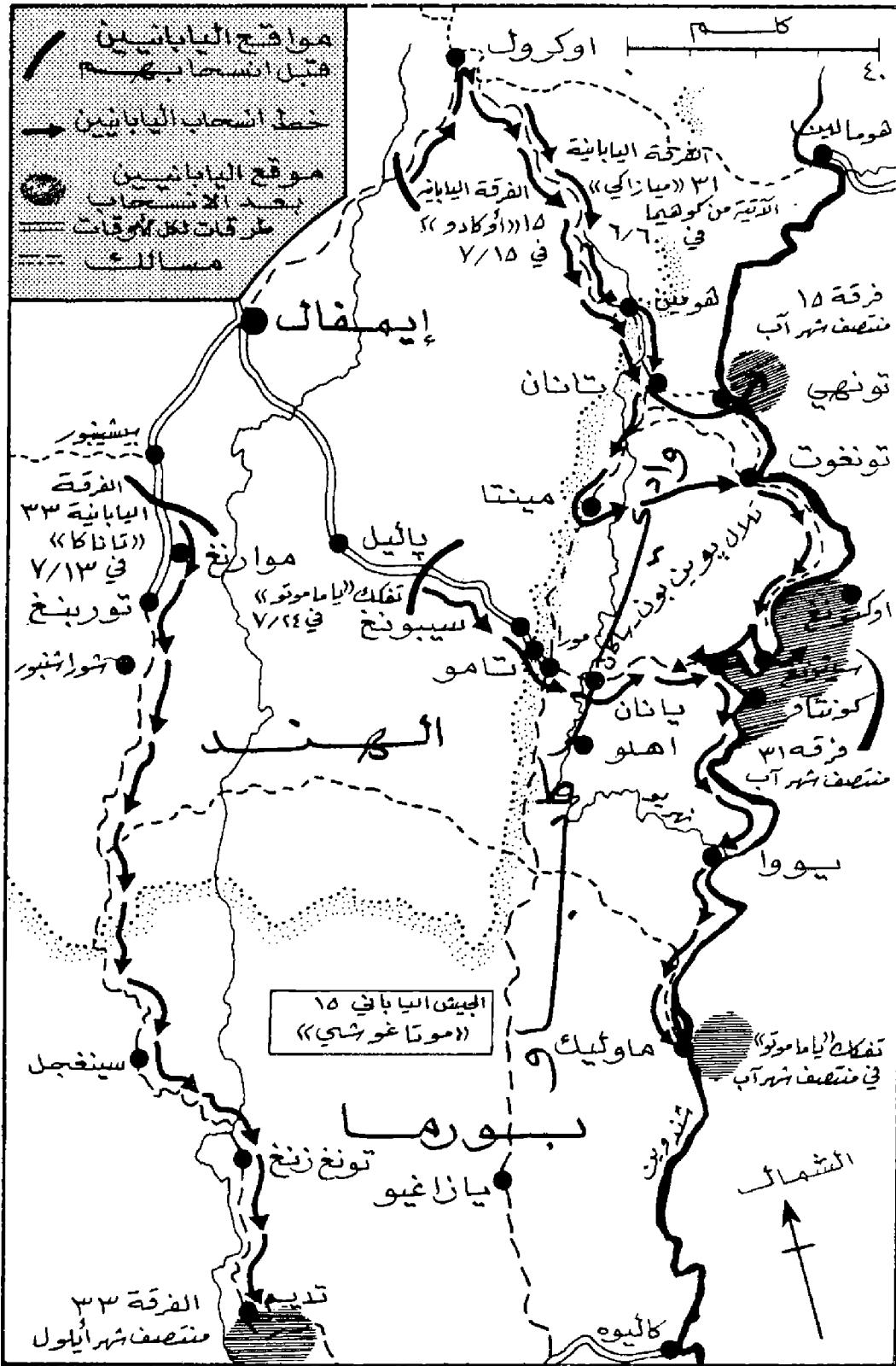

معركة ايمفال (١٩٤٤)

كبير من دباباته . وفي يوم ٢٦ آذار أمكن طرد القوات اليابانية التي كانت تغلق طريق التقدم حتى ميلستون ١٠٩ ، وتم تطهير الطريق ، وبعد ذلك بدأت المؤخرة في الانسحاب من «سرج توتيوم» عبر نهر (مانيبور) . وعندما انتهت عملية الانسحاب ، قام المهندسون بتدمير الجسر ، وتابعت الفرقة طريقها .

التي كانت تقوم بها وحدات اللواء الياباني ٢١٤ المدعمة بقوات متزايدة من المدفعية والدبابات ، واستطاعت هذه المؤخرة الصمود واحباط الهجمات كلها حتى جاء الهجوم الياباني الأخير في يوم ٢٤ آذار (مارس) ١٩٤٤ ، حيث استطاعت القوات المدافعة أيضاً احباط الهجوم الياباني وتدمير عدد

الرئيسية ، بحيث لم يبق لها للاتصال بالعالم الخارجي سوى الطريق الضيق الذي يصلها غرباً مع سيلشار . وعندما كانت تحدث هذه المعارك ، كانت الفرقة الهندية ٢٣ قد تركت لواء من قواتها فقط للدفاع عن ايمفال ، وانطلقت لتخوض معاركها عن طريق تديم في اتجاه الفرقة البريطانية ١٧ . وقد تحركت الوحدات المتقدمة من اللواء ٣٧ للفرقة ١٧ بسرعة وبقيادة قائد الفرقة ومعها بعض الدبابات الخفيفة واخذت في طرد القوات اليابانية التي كانت تعمل على حصار بعض المفازر الصغرى في ميلستون ١٠٩ ، وعند طريق تديم . لكن الوحدات اليابانية نجحت في التسلل الى الغابات قبل ان تتمكن وحدات اللواء ٣٧ من متابعة تقدمها حتى المنحدر المشرف على معسكر ميلستون ١٠٩ . واخذت هذه الوحدات اليابانية في تنظيم سلسلة من المواقع التأخرية على الطريق الواقع خلف القوات البريطانية . وأصبح لزاماً على هذه القوات الاستدازة من جديد لتطهير الطريق الذي يصل في نهايته الى ايمفال في حين كانت قوات اللواء الثاني من الفرقة الهندية ٢٣ تقاقل بدرها في الجنوب وهي تشق طريقها للوصول الى اللواء ٣٧ . وتمكنت القوات اليابانية والانكليزية خلال المرحلة التالية من الصراع من فرض سيطرتها بالتناوب على طريق تديم . ولكن الموقف عند ميلستون ١٠٩ تزايد خطورة بسبب تأخر القوات البريطانية في تجاوز المنعطفات ، وتعاضم ضغط القوات اليابانية مع اتساع نطاق القصف ، بحيث أصبح من المستحيل على القوات البريطانية الاستمرار في الدفاع بطريقة مجدية ضمن حدود هذه المنطقة الغنية بمواقعها والمكتظة بالافراد غير المقاتلين . وخلال ليل ١٦ - ١٧ آذار (مارس) امكن قيادة هؤلاء غير المقاتلين بمهارة والخروج بهم عبر الممرات التي تحترق الغابات ومن خلال مواقع القوات اليابانية حتى تم الوصول الى منطقة عمل الفرقة ٢٣ . وفي يوم ١٩ آذار (مارس) سقط معسكر ميلستون ١٠٩ في قبضة القوات اليابانية مع كل ما فيه من مستودعات كبيرة واعداد كثيرة من الآليات والمركبات التي تركتها القوات البريطانية المنسحبة ، وعلى اثر ذلك نظم قائد الفرقة ١٧ (كروان) هجوماً مضاداً قوياً استطاع بواسطته استعادة المعسكر في يوم ٢٥ آذار (مارس) ١٩٤٤ . وكانت المستودعات والمركبات كما هي ، فعملت الفرقة ١٧ على سحبها ونقلها كلها .

وعندما كانت القوات المتقدمة للفرقة تتعامل بقوة مع اللواء الياباني ٢١٥ ، كانت المؤخرة في «سرج توتيوم» تقاوم كل ليلة الهجمات العنيفة

ولكن اعمال الدوريات والاصطدامات استمرت على نطاق ضيق. فعمل قائد الفرقة ١٧ على تكليف لواءين من قوة الفرقة ٢٣ بمتابعة مطاردة القسوة اليابانية، في حين تابعت الفرقة ١٧ طريقها الى ايمفال حيث وصلتها يوم ٥ نيسان (ابريل) ١٩٤٤. ونجحت الفرقة ١٧ في المحافظة على قوتها اثناء تنفيذ المراحل الأخيرة من انسحابها بفضل الامدادات التي كانت تصلها من الجو، أما سلاح الجو الياباني فانه حاول أكثر من مرة التعرض لهذا الرتل الطويل اثناء انسحابه، ولكن هجوم الطيران الياباني لم يكبد القوات البريطانية خسائر كبيرة. ولم يكن تقلص الجهد الجوي الياباني الا نتيجة للجهود التي بذلتها المجموعة ٢٢١ من سلاح الجو الملكي البريطاني. انتهت معركة تيديم بتحقيق نجاح كامل بفضل جهود الفرقتين ١٧ و ٢٣ وما تميزتا به من الروح المعنوية العالية والكفاءة في القتال. وكان الطيران دور كبير في دعم عمليات الفرقتين وتحقيق النجاح. وعندما كانت الفرقتان ١٧ و ٢٣ تخوضان معاركهما، كانت بقية الفرق المتقدمة من قوات الفيلق الرابع وقوات غراسي تقوم بعملياتها في منطقة تامو وعند رأس وادي قباس. وقد جابهت هذه الفرق اثناء انسحابها عدداً من الأحداث المثيرة وذلك قبل وصولها الى سهل ايمفال. الا انها لم تجابه على كل حال من المواقف المعقدة والصعبة ما هو مماثل لما جابهته الفرقة السابعة عشرة.

كان اليابانيون قد حشدوا قواتهم الى الجنوب من وادي كاباو. وفي يوم ١٢ آذار (مارس) قاموا بهجومهم في هذا القطاع ثم أمكن ايقاف الهجوم بعد اسبوع من الاشتباكات الدامية، ولكن القوات اليابانية استأنفت هجومها مرة أخرى بعد غروب شمس يوم ٢٢ آذار (مارس) ١٩٤٤. وعلى الرغم من نجاح القوات البريطانية في إيقاف الهجوم الياباني، الا انه اصبح من الواضح خطورة الوضع عند الجبهة الشرقية من ايمفال. وزاد من خطورته التقدير الحاطي لموقف القوات اليابانية، فقد كانت القيادة تعتقد أن أقصى ما يمكن لليابانيين زجه في هذا الاقليم هو قوة لواء، ونتج عن ذلك خطأ في تقدير قدرة اليابانيين سواء بالنسبة لانتساع جبهة عملياتهم أو في عمقها. وظهر ان القيادة اليابانية قد زجت في هذا القطاع قوة الفرقة ٣١ بكاملها للعمل ضد قطاع كوهيما - ديمبور. ولما لم تكن القيادة البريطانية تتوقع مثل هذا التطور في مسيرة العمليات، فانها وجدت نفسها أمام موقف خطير، فالحامية المدافعة عن كوهيما ضعيفة جداً ومتفرقة، كما أن

ديمبور كانت مجردة من الحماية، وكان باستطاعة القيادة البريطانية احتمال نتائج ضياع كوهيما، ولكن ضياع ديمبور كان يشكل ضربة حاسمة، نظراً لأنها تضم القاعدة الجوية الوحيدة، ومحطة الخط الحديدي الرئيسية، وهذا يعني ان فقد السيطرة على ديمبور سيهدد كل الآمال في امكانات انقاذ ايمفال وسيحرم القوات البريطانية من كل فرصة لوضع العوائق امام تقدم اليابانيين واعاقهم عن الوصول الى وادي براها بورترا، وفيه سلسلة مطارات ستيلويل الممتدة حتى الليدو والصين، وبهذا ستوقف الامدادات التي يتم ارسالها الى الصين. وأمام هذا الموقف اضطرت القيادة العامة الى زج احتياطها الخاص بها والمشكل من الفرقة الهندية الحامسة ولواء العمليات الخاصة ولواء المغاور البحرية الملكية. واستخدم في ذلك ثلاثين طائرة داكوتا من اصل الاسراب الثمانية المخصصة لنقل الامدادات للصين وكانت هذه الاسراب الثمانية مكونة من (٤ اسراب بريطانية و ٤ اسراب امريكية). وبدأت الفرقة الهندية الحامسة في التحرك جواً الى جبهة آسام لدعم الجيش ٤٠ وذلك يوم ١٧ آذار (مارس). وفي يوم ٢٠ آذار (مارس) انتهت عملية نقل اللواء ١٢٣ وفقاً لما كان مخططاً له. وفي يوم ٢٤ آذار (مارس)، وصلت قيادة الفرقة وهيئة اركانها وجميع الأفراد التابعين لها. ولقد كان تحويل قسم من الجهد الجوي المخصص للصين هو العامل الحاسم في توفير قدرة الحركة والوصول الى المعركة في الوقت المناسب. وبذلك أمكن معالجة الخطأ في تقدير الموقف، بالسرعة في تنفيذ التحرك. وأعيد تنظيم قوات جبهة آسام بعد أن دعمت بقوات كافية حتى تستطيع مجابهة ضغط القرى اليابانية المستمر، وأعيد توزيع الواجبات على فرق الجبهة المختلفة بما يتناسب ومواقفها.

ب - مرحلة الاستنزاف: افاد الطرفان الياباني والبريطاني من اعادة التنظيم ومن فترة الهدوء حتى يستكمل كل طرف استعداداته. فلقد شعر الطرفان باخطائهما، كل في تقدير قوة الآخر. ومضى الاسبوع الأول من نيسان (ابريل) ١٩٤٤ والموقف على جبهة آسام لا زال خطراً بسبب اخطاء القيادة البريطانية من جهة، وبسبب استمرار ضغط القوات اليابانية على تخوم سهل ايمفال. رغم كسل ما تكبته من خسائر، ورغم كل اضاءة للوقت لم تكن في صالحها، خاصة وان القوات اليابانية لا تستطيع احتمال حروب الاستنزاف الطويلة. وكان الثن الذي دفعه اليابانيون من قتلاهم وجرحاهم يزيد كثيراً على ما هو متوقع. وقد بذل طيران الحلفاء

خلال هذه الفترة أقصى جهد ممكن يستطيعه، سواء من اجل السيطرة على سماء المعركة أو من اجل نقل متطلباتها من الوحدات والاعتدة. قد برهنت المعارك على جبهة سيام بصورة خاصة ان عمليات النقل الجوي هي الحل العملي للتغلب على الصعوبات في الجبهات الواسعة والعميقة وفي المناطق الصعبة. ونظراً لأهمية ديمبور، فقد تم تركيز الجهد عندها، وتم ارسال لواء لحمايتها منذ مطلع شهر نيسان، كما اعطيت كوهيما الافضلية الاولى على سلم العمليات، فتم دعم الفيلق البريطاني ٣٣ بالقسم الاكبر من امدادات الذخائر والمواد التموينية. وبذلك أصبح موقف جبهة الحلفاء في آسام متوازناً قدر استطاع. ونظراً لما أصبح عليه موقف الطرفين المتصارعين، فانه لم يعد بالامكان الوصول الى نصر حاسم. ولهذا كان من الطبيعي ان يتعرض كل طرف للخسائر الفادحة في الاشتباكات المستمرة حتى وصلت الفرقة اليابانية ٣٣ في نهاية شهر أيار (مارس) الى مرحلة الاستنزاف الكامل، وقد أظهر الجندي الياباني خلال هذه المعارك المتواصلة روحاً معنوية عالية وكفاءة قتالية جيدة.

ج - الهجوم المضاد والمطاردة: اصبح الموقف العام على جبهة آسام يشابه الى حد بعيد الموقف في معركة السوم (١٩١٦)، ولكن اعادة التنظيم المستمر للقوات البريطانية وتوفير المتطلبات الضرورية جعل موقف البريطانيين أفضل من موقف اليابانيين لا سيما وان ميزان التفوق في القوى والوسائط اصبح لصالح البريطانيين منذ بداية شهر حزيران (يونيو) ١٩٤٤، ولهذا أصبح باستطاعة القوات البريطانية الانطلاق من مواقع الدفاع الى مواقع الهجوم، فأصدر القائد العام البريطاني في الهند أوامره يوم ٨ حزيران (يونيو) لمعاودة فتح طريق كوهيما في موعد لا يتجاوز منتصف شهر تموز (يوليو) وابعاد كل خطر ياباني يتهدد الجبهة. ووجد قائد جبهة سيام ان هذا الموعد يزيد على ما كان يتوقعه. فتركز جهده على تدمير الفرق اليابانية اكثر مما تركز على اعادة السيطرة على كوهيما، ووضعت قيادة الجبهة مخططاتها للعمليات بحيث يتم دفع فرق النسق الثاني لجبهة سيام مع مدفعية الفيلق كقوة ضاربة رئيسية تدعمها الدبابات لتنفيذ واجب التقدم على محور طريق ايمفال. وكان على الفرقة الهندية السابعة التقدم بسرعة نحو الجنوب الشرقي وبصورة متوافقة مع تحرك الفرقة الثانية لاختراق الاقليم الى اليسار من الطريق، بحيث تستطيع توفير الحماية لجناح الفرقة البريطانية وقطع الطريق امام كل محاولة تقوم بها

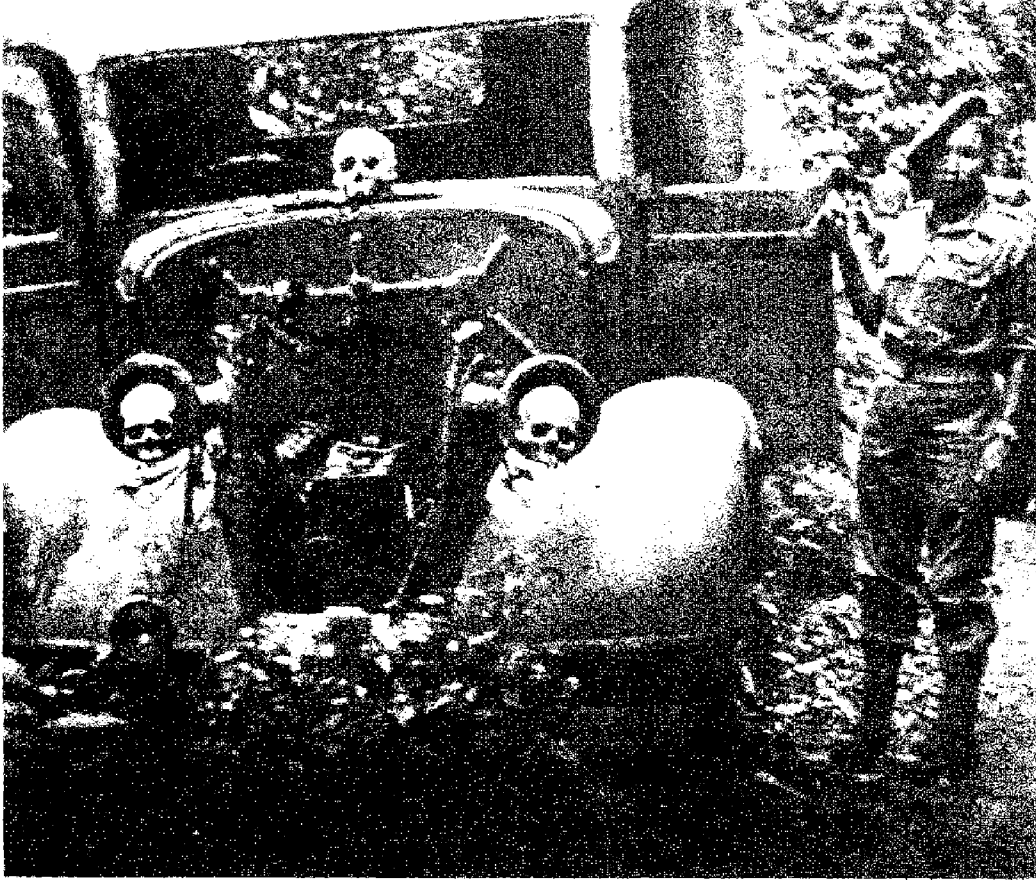

جندي حليف أمام غنائه

وأمكن اكتساب البريطانيين لأربعة أميال أخرى من الطريق، وعند ذلك حدث تأخر جديد بسبب تدمير اليابانيين للجسر الذي كان من المقرر أن تعبر منه قوات الهجوم . لقد كان هذا التأخير ، الى جانب مجابهة مفرزة أخرى من وحدات مؤخرات القوات اليابانية ، هي العوامل في إعاقة التقدم بحيث لم تتمكن القوات البريطانية من تجاوز أكثر من اميال قليلة فقط وامكئها حتى مساء يوم ١٦ حزيران (يونيو) التوقف على بعد ميل واحدا. فقط من « ماو - سونغ - سانغ » وكانت « ماو - سونغ - سانغ » هذه هي الذروة الفاصلة بين « كوهيما و « ايمفال » ، وكانت تضم اعلى خطوط الانحدار المتوجهة بشكل حاد وبزاوية قائمة نحو الطريق . وكانت المعلومات المتوفرة للبريطانيين ، تشير كلها الى ان القيادة اليابانية كانت مصممة على الاحتفاظ بهذا الموقع القوي جداً في محاولة اخيرة لايقاف تقدم قوات الفيلق ٣٣ واعاقته عن الوصول الى ايمفال . وكانت القوات اليابانية قد نجحت خلال عمليات سابقة في استخدام فيسفيما كوقع لتأخير تقدم القوات البريطانية أياماً عديدة ، أما هنا في « ماو - سونغ - سانغ » فقد

التي تمت مجابهتها عند منيسفيما قريبا من ميلستون ٦٠ وكانت القوات اليابانية قد تركت هنا مفرزة من حرس المؤخرة لاحتلال موقع دفاعي قوي عند منحدر حاد يخترقه الطريق ، وكانت تحيط بالموقع حقول الألغام وتحميه المدفعية وتتشابك أمامه نيران الرشاشات الثقيلة ، وتوقفت وحدات الهجوم البريطانية امام هذا الموقع الدفاعي ، ثم اضطرت الى التراجع قليلا في مساء يوم ٨ حزيران (يونيو) ، بسبب تزايد ضغط القوات اليابانية . وفي اليوم التالي نظم البريطانيون ضربة قوية جانبية ضد الموقع الياباني ، ولكن الغابات الكثيفة والضباب والامطار خدعت القوة الهجومية البريطانية واعاقها عن الوصول الى هدفها ، فقامت باحتلال تل يماثل التل الذي كانت تتمركز عنده القوات اليابانية . ولم يتم اكتشاف هذا الخطأ الا في يوم ١١ حزيران (يونيو) حيث ظهرت مقاومة اليابانيين من جديد ، وبعد ان شوهد التل القريب جداً والمقابل للتل الذي يقع فيه الهدف . وهكذا اعيد تنظيم الهجوم وتوجيهه من جديد بصورة صحيحة نحو هدفه . وامكن تنفيذ العملية بنجاح يوم ١٤ حزيران (يونيو) ، حيث أبيد عدد كبير من افراد القوات اليابانية اثناء تراجعهم عن التل .

القوات اليابانية للانسحاب نحو الشرق ، مع تكليف لواء الوحدات الخاصة ٢٣ بممارسة مزيد من اعمال الاستنزاف لاجهاد اليابانيين وازعاجهم ، والتقدم حتى اوكهروك ، وهكذا ضمن مخطط العمليات الافادة من الميزات الخاصة لكل تشكيل من التشكيلات المقاتلة التي ستشارك في المعركة ، فافاد من الفرقة الثانية كقوة ضاربة ومن الفرقة السابعة كقوة مرنة ذات كفاءة خاصة على التحرك والتقدم سيراً على الاقدام وبعيداً عن محاور الطرق وممها القليل من مدفعية الدعم وكية محدودة من المواد التموينية ، كما افاد من المرونة الكبرى لقوة اللواء الثالث والعشرين للوحدات الخاصة في مجال الامداد الجوي .

كانت القيادة البريطانية تأمل في أن تتمكن الفرقة الثانية من ارغام اليابانيين على التراجع بعيداً عن الطرق ودفعهم نحو الفرقة السابعة واللواء ٢٣ حيث تعمل هذه القوات على تدميرهم . وكان من السهل تنفيذ مثل هذه العملية في اقليم غير هذا الاقليم الصعب الذي تغطيه الغابات والتلال والطرق الضيقة ، بالاضافة الى ضباب الرياح الموسمية وما يرافقه من غيوم كثيفة وامطار غزيرة تشكل عوائق صعبة امام تطوير عمليات القوات بسرعة . وكان باستطاعة وحدة صغيرة من حرس المؤخرة للقوات اليابانية إعاقة تقدم القوات البريطانية بنجاح بينما تقوم التشكيلات اليابانية الكبرى بالانسحاب بعيداً عن المعركة والهرب امام قوات الهجوم البريطانية في حالة من الفوضى تاركة للبريطانيين الكثير من متاعها ومعداتها .

وفي يومي ٦ و٧ حزيران (يونيو) ١٩٤٤ ، وبعد ان انجزت الفرقة الثانية البريطانية عملية تطهير منطقة ارادورا ، استأنفت تقدمها نحو معسكر ميلستون ٥٥ على طريق ايمفال . ووقع هناك قتال عنيف مع مفارز حرس المؤخرات اليابانية وذلك قبل ان تصل وحدات الفرقة الى اهدافها . وكان أمر مجابهة الصعوبات قد أصبح من الأمور العادية في عمليات القوات ، فكان على وحدات المهندسين الملكية هنا الانطلاق مع الوحدات المتقدمة في نهاية النهار لإزالة كتل ثلاثة انبيارات ورفع المخطومات وتدمير خمس سدادات طرق مع رفع عدد كبير من الألغام الى جانب اقامة جسرين كبيرين . وكان من حسن حظ البريطانيين ان القوات اليابانية عند تدميرها الجسور كانت تهمل تدمير الدعامات والركائز مما كان يجعل عملية اقامة الجسور العسكرية سهلة نسبياً . كانت أول مقاومة جدية لليابانيين هي تلك

جهز اليابانيون دفاعهم لمعركة حاسمة . وفي يوم ١٧ حزيران ، انطلقت المدفعية البريطانية في قصف المواقع اليابانية برمايات كثيفة ومركزة . واستمرت عمليات القصف فترة طويلة ، في حين كانت القوات تنطلق في الليل للقيام بحركة التفاف مزدوجة ضد جناحي القوات اليابانية الأيمن والأيسر . وقد بوغنت القوات البريطانية مباغتة تامة عندما وجدت ان المواقع في «ماو-سونغ-سانغ» خالية من كل مقاومة يابانية وكانت هذه هي المرة الاولى في معركة بورما والتي يستسلم فيها موقع ياباني للقوات البريطانية دون قتال أو مقاومة . ويعتبر هذا العمل من الاعمال الخداعية الجيدة التي يتقن اليابانيون استخدامها . وعلى كل حال فقد اندفعت الفرقة البريطانية الثانية يوم ١٨ حزيران (يونيو) بأقصى سرعة لها في اعقاب القوات اليابانية المنسحبة ، ونجحت في تجاوز اكبر مسافة امكن الوصول اليها حتى تلك الفترة ، حيث قطعت مسافة ١٤ ميلا في اليوم الواحد . ولكن هذه الاندفاع لم تلبث ان توقفت بعد ذلك على مسافة اميال قليلة فقط من مارام بسبب تدمير الجسور تدميراً تاماً وضرورة عمل المهندسين لاعادة بناء الجسور خلال فترة زمنية غير قصيرة .

في هذا الوقت ذاته ، كانت الفرقة السابعة تتقدم على جبهة عريضة الى الشرق من الطريق بحيث انها لم تلق في البداية مقاومة كبيرة ، وامكن لها من خلال الاستمرار في ضغطها القوي على القوات اليابانية المتراجعة الاستيلاء على ما تركه اليابانيون من المدفعية ومدافع الهاون والمعدات المختلفة . وفي يوم ٦ حزيران (يونيو) امكن إعادة التماس مع اليابانيين على بعد عشرة أميال الى الجنوب الشرقي من كوهيما . وفي ليل ٧-٨ حزيران (يونيو) قامت قوات الفرقة السابعة بعدد من الهجمات الثانوية والضعيفة على المواقع اليابانية في منحدرات «كيلريما» الواقعة على بعد أميال فقط نحو الشرق . وبعد عدد من المعارك والهجمات بين التلال ، انطلقت مجموعة قوية في مسيرة ليلية استمرت عدة ايام عبر الممرات الضيقة في الغابات الكثيفة لتطويق المواقع اليابانية . ونجحت القوات اليابانية بذلك في تأخير تقدم القوات البريطانية حتى يوم ١٣ حزيران (يونيو) حيث تم استئناف التقدم من جديد . وفي يوم ١٦ حزيران (يونيو) وصلت الفرقة السابعة الى هدفها ، وقطعت طريق الامداد الرئيسي للقوات اليابانية ، وهو الطريق الممتد من الشرق الى الغرب بين كوهيما - كوراسوم - ماوسونغ سانغ ، واخذت في الوقت ذاته بتوجيه

تهديداتها الى مؤخرة «ماو سونغ سانغ» . وفي يوم ١٧ حزيران (يونيو) وقعت معركة ضارية على بعد ميل واحد من القرية . ونجحت الفرقة السابعة بفضل هذه العملية في إرغام القيادة اليابانية على اتخاذ قرارها باخلاء الموقع الذي كان من المقرر له أن يصمد مدة طويلة في مواجهة القوات البريطانية المتقدمة نحوه من الشمال . وأصبح الاحتفاظ بالفرقة السابعة - عند هذه المرحلة - مشكلة حقيقية ، فقد اكلت هذه الفرقة واجباتها المباشرة ، وكان عليها إعادة تنظيم قواتها والتجمع خلال وقت قصير وفي ظروف حرجة . وقد استطاعت الفرقة إعادة تجمعها وتنظيم قواتها الى الشرق من ماو سونغ سانغ وانطلقت للعمل بعد ذلك كفارز استطلاع قتالية على الطرق الباقية التي لا زالت القوات اليابانية مسيطرة عليها ، وتدمير وحدات العدو الممزقة والضائعة في متاهات الادغال . وكان خط الامداد الرئيسي للفرقة في بداية المرحلة على بعد اثني عشر ميلا ، وكان الوصول الى منطقة الشؤون الادارية يتطلب السير فوق شريط متعرج من الأرض الطينية الموحلة ، والتي كانت حتى سيارات الجيب تنزلق فوقها وتأرجح . أو تغرز بعجلاتها في الطين ، ولم يبق من وسيلة لتوفير الامدادات الا النقل على ظهور الراحل أو بواسطة زمر الحمالين . وكانت ارتال لواء المهمات الخاصة ٢٣ تندفع طوال الوقت نحو الشرق على جبهة عريضة ، وكانت الجبال والامطار من حلفاء ارتال هذا اللواء ، واستطاعت هذه الارتال بسلسلة من عملياتها الصغيرة وهجماتها المتفرقة في الغابات الكثيفة وكائها التي اذهلت اليابانيين ان توقع الاضطراب في خطوط مواصلاتهم وأن تدمر أرتال البنغال الناقلة للامدادات . ومن جديد كان لاشترك اللواء ٢٣ دور كبير في نجاح عمليات تقدم الفيلق ٣٣ . ورغم أن سيول الامطار قد اعاقت مسيرة العمليات وأوقفت تطورها السريع في قطاعات جبهة أسام كلها ، فقد نجحت الفرقة الخامسة من الفيلق البريطاني الرابع في الاقتراب بصورة بطيئة من كانغوكبي يوم ١٨ حزيران (يونيو) ، وذلك بعد مجموعة من الهجمات المستمرة على امتداد طريق كوهيما وبواسطة عمليات الالتفاف القصيرة عند كل طرف من طرفي الطريق .

وكان قائد الفيلق الرابع قد اصدر أوامره الى الفرقة الخامسة بالتقدم حتى كارونغ ، وعلى الرغم من ذلك ، فقد طلبت القيادة العامة فيما بعد ان تتوقف هذه الفرقة عند كانغوكبي وعدم تجاوزها ، وكان ذلك نتيجة توفر معلومات لدى القيادة عن

قيام اليابانيين بمحشد قوات كبيرة الى الجنوب من ايمفال وغيرها . وقد تطلب هذا الموقف التنسيق بين تقدم الفرقتين الخامسة والسابعة عشرة . وعلاوة على ذلك فقد كان الفيلق ٣٣ قد احرز نجاحاً كبيراً في تقدمه نحو الجنوب . وكان من الافضل للقيادة العامة في الواقع دفع الفرقة الخامسة للتقدم على امتداد طريق كوهيما حتى أقصى مسافة وبأقصى سرعة ممكنة ، عوضاً عن تأخير تقدمها ، فالمبالغة في تقدير قوة اليابانيين واحتمال تجدد هجماتهم على ايمفال ، تعادل في خطورتها الهوان في تقدير الموقف ، وقد ظهرت نتيجة خطأ تقدير الموقف بسرعة ، ذلك ان إعاقه تقدم الفرقة الخامسة وعدم السماح لها بالاندفاع ، اعطت القوات اليابانية الفرصة للانسحاب من بين قوات الفيلق ٣٣ في اتجاه اوكهول ونهر شيندوين . وظهرت نتيجة هذه الخطة الفادحة بشكل اوضح عندما وقفت اوكهول فيما بعد لتدافع بصورة جيدة ضد القوات البريطانية .

في يوم ١٨ حزيران (يونيو) ١٩٤٤ ، وصلت القوات المتقدمة للفيلقين اللذين كان يقودهما الجنرال سليم حتى مسافة اربعين ميلا من طريق كوهيما . وكانت الفرقة الثانية تقرب من مارام كما كانت الفرقة الخامسة تقرب من كانغوكبي . وعلى الرغم من انسحاب القوات اليابانية وجلائها عن اقوى المواقع الدفاعية في «ماو - سونغ - سانغ» ، فان هذه القوات استمرت في بذل جهودها للصمود امام الفرقة الثانية البريطانية ، وتركت لإعاقه تقدمها مفازر حماية المؤخرات لاحتلال المواقع الدفاعية في مارام ، على مسافة ٨ أميال الى الشمال . وجاءت تحضيرات المدفعية البريطانية بكل ثقلها لتشارك مع ضربات الطيران وإغاراته في تمزيق القوات اليابانية ومساعدة الفرقة الثانية على الانتشار بسرعة ودعم هجمات وحدات المشاة ، وبذلك تم تدمير المؤخرات اليابانية واحباط مقاومتها خلال ساعات قليلة . وكانت هذه المؤخرات اليابانية قد تلقت أوامرها بالصمود لفترة عشرة أيام على الأقل ، وبإزالة هذه المؤخرات انتهت كل محاولة جديفة قامت بها القوات اليابانية لتأخير تقدم قوات الفيلق ٣٣ ، وأصبح من الواضح بأن الفرقة اليابانية ٣١ قد تمزقت ودمرت بحيث لم يعد باستطاعة القيادة العليا اليابانية السيطرة على المعركة وقيادتها . وفي كارونغ استطاعت الوحدات المتقدمة البريطانية في فترة قصيرة الاستيلاء على كامل معدات القوات اليابانية تقريباً بما فيها خرائطها ووثائقها ، اما عند معسكر ميلستون ٩٢ فان القوات اليابانية اسرعت في انسحابها قبل ان

يتمكن المهندسون البريطانيون من تفجير الحشوات الناسفة التي كانوا قد وضعوها لتدمير الجسر ذي الدعامات المزدوجة لإعاقة انسحاب اليابانيين وتدميرهم. وفي يوم ٢٢ حزيران (يونيو) ١٩٤٤، وبعد أن تم تطهير مركز ارسالية كانجوكبي من القوات اليابانية، وهو المركز الذي جعلت منه القيادة

اليابانية مقراً لها، التقت دبابات الفرقة الثانية مع وحدات المشاة المتقدمة من الفرقة ٥ عند معسكر ميلستون ١٠٩، وكانت هناك قافلة تقف في انتظار هذه اللحظة وهي محملة بالامدادات، وقد انطلقت هذه القافلة بأقصى سرعة لها عبر الطريق، واستطاع الفيلق الرابع أن يحصل على امداداته

بواسطة الطريق البري وذلك للمرة الأولى منذ نهاية شهر آذار (مارس) ١٩٤٤.

كانت حملة (ايفال - كوليما) اول عملية حاسمة في حرب بورما، ولم تنه هذه الحملة الحرب. في سيام، ولكنها كانت نقطة تحول في الصراع بين اليابانيين والحلفاء للسيطرة على آسيا.

(٥) ب - ٥٢ ستراتوفورتريس (طائرة)

قاذفة قنابل استراتيجية بعيدة المدى . امريكية نفاثة . من اصخم قاذفات القنابل الاستراتيجية العاملة اليوم في العالم . كان لها دور بارز في حرب فيتنام . خلقت لأول مرة في تشرين الاول (اكتوبر) ١٩٥٢ . وهي طائرة ضخمة ذات ثماني محركات نفاثة قوة الواحد منها ٦٢٥٠ كغ مع حراق خلطي . وكانت حتى فترة قريبة عماد القوة الجوية الاستراتيجية الامريكية ، وذلك قبل دخول القاذفات الاستراتيجية التي تزيد سرعتها عن سرعة الصوت .

ظهر منها عدة نماذج صنعت في الاعوام ما بين ١٩٥٢ - ١٩٦٢ هي : النموذج ب-٥٢ أ (B-52 A)؛ وصنع منه ٣ طائرات . وب-٥٢ ب (B-52 B) ٥٠ طائرة . وب-٥٢ سي (B-52 C) ٣٥ طائرة . وب-٥٢ د (B-52D) ١٧٠ طائرة . وب-٥٢ ي (B-52E) ١٠٠ طائرة . وب-٥٢ ف (B-52F) ٨٨ طائرة . وب-٥٢ ج (B-52G) ١٩٣ طائرة . وب-٥٢ هـ (B-52H) ١٠٢ طائرة . وقد سببت الناجح الاول من هذه الطائرات ، ومن المحتمل سبب الناجح المتبقية في موعد اقصاه نهاية السبعينات . وكانت هذه الطائرات قد زودت بمعدات متطورة للحرب الالكترونية ، وادخلت عليها تحسينات اخرى كثيرة ، وذلك بعد التحسن الكبير الذي طرأ على وحدات الدفاع الجوي السوفياتية .

المواصفات العامة : (ب-٥٢) السرعة القصوى ١٠٠٨ كم/الساعة . التسليح ٨٥ قنبلة زنة الواحدة ٢٢٥ كغ ، او ٤٢ قنبلة زنة الواحدة ٣٣٨ كغ داخل جسم الطائرة ، بالاضافة الى ١٢ قنبلة زنة الواحدة ٣٣٨ كغ تحت كل جناح . او حمولات حربية نووية ، مثل الصواريخ النووية الجاهزة جو-ارض ، بالاضافة الى رشاشات في الذيل . المدى ١٤٧٢٠ كم . وزن الاتلاع الاقصى ٢٢١٣٠٠ كغ . الحجم : الطول ٤٨ متراً ، فتحة الجناحين ٥٦,٤٢ متراً ، الارتفاع ١٢,٤٠ .

(٨) باب الابواب (معركة)

(انظر سلمان بن ربيعة البجلي) .

(٦) باب المنذب (مضيق)

(انظر الملحق في نهاية الموسوعة)

(١١) باب الواد (معركة) ١٩٤٨

منذ اليوم الأول لصدور قرار التقسيم

(٢٩ تشرين الثاني - نوفمبر - ١٩٤٧) أخذ المناضلون العرب يبحثون عن أقوم الطرق وأجداها للاحتفاظ بباب الواد ، بهدف احكام السيطرة على مدينة القدس . وتقع قرية باب الواد على الطريق الرئيسية تل أبيب - القدس . وتمتاز المنطقة بمنحدراتها الجبلية الوعرة ، والممر الاجباري الذي يربط القدس بهل فلسطين الغربي . ولقد كان العرب على يقين بأن الصهاينة لا بد وأن يحاولوا احتلال هذا الممر والتلال المشرفة عليه ، لضمان وصول النجذات والمعدات الحربية والتموين من تل أبيب الى حاميهم في القدس . ولقد كان هذا الممر على مر الدهور ذا

أهمية استراتيجية ، من استطاع الاستيلاء عليه ضمن السيطرة على القدس ، في هذه البقعة ، أقتتل الكنعانيون وبنو اسرائيل ، كما أقتتل هؤلاء والفلسطينيون ، وكانت الحرب سجالا بينهم . كذلك استعمل هذا الممر فراعنة مصر ، وقادة اليونان والرومان ، ومن هؤلاء كاسنيوس غالوس (٦٦ م) القائد الروماني الشهير . وفي هذه المنطقة صد صلاح الدين الغارات التي شنها ريكاردوس قلب الأسد واستمرت المعارك (من آب - أغسطس - ١١٩١ إلى حزيران - يونيو - ١١٩٢) الى أن تغلب عليه . وتصدى عرب فلسطين (١٨٢٤) في هذا الوادي لجيش ابراهيم باشا الذي قدم لإخاد ثورتهم . كما اشتبك في المنطقة ذاتها الجيشان التركي والانجليزي (١٩١٧) ، وقد بدأ الاتراك باخلاء القدس ، بمجرد احتلال الانكليز لهذا الممر .

وكان من الطبيعي أن يقع صدام بين العرب والصهاينة في عام ١٩٤٨ عند هذا الموقع الهام . ولقد بدأ الصهاينة يتأهبون لغزو الوادي والتلال المحيطة به ، وجاءوا اليه من السهل الغربي ، وراح العرب يعملون لصددهم عنه ، وكانت المعارك التي وقعت في هذه المنطقة أشد خطراً من المعارك التي وقعت في أنحاء فلسطين الاخرى .

كانت أولى العمليات العسكرية التي قام بها المناضلون العرب في هذه المنطقة : تخريب الطريق على مسافة طويلة ، وحماية التخريبات بكمانين المقاتلين المنتشرين على طول الوادي ، بحيث أصبح من العسير اجتياز المنطقة من قبل المشاة أو السيارات ، وكان خط الدفاع العربي يمتد من (البئر الحلو) قرب اللطرون وحتى باب الواد ، وكان القرويون العرب عند بدء القتال يقاتلون دون قيادة ، ثم أشرف على قيادتهم الشهيد عبد القادر الحسيني ، قائد فرق الجهاد المقدس في الجبهة الوسطى .

اعتادت القوافل الصهيونية المرور من الوادي

مرة كل اسبوع ، بحراسة عدد ضئيل من المسلحين . ونتيجة لتصدى المناضلين العرب لهذه القوافل ، فقد كثفت الحراسات وزيد عدد السيارات في كل قافلة ، ولكن العرب تابعوا التصدي لهذه القوافل ، وبلغ حصاد إغاراتهم عليها (من ١ إلى ٢٢ آذار ١٩٤٨) ٤٧ قتيلًا و ١٥ جريحاً وإعطاب تع آليات . وكانت هذه الخسائر سبباً دفع سلطات الاحتلال إلى استخدام كتيبة من الجيش البريطاني لتأمين مرور القوافل اليهودية، وبذلك استطاع الصهاينة امرار ألفاً وخمسة مائة مقاتل من رجال البالمخ الى القدس في ١٩٤٨/٣/٢٤ . وقد كرر المناضلون هجومهم في الأيام التالية ، مما دفع الصهاينة إلى استخدام قوات مكونة من ثلاثمائة مقاتل بغية احتلال الوادي ، ونشبت معركة ضارية اشترك فيها مناضلون من القرى المجاورة ، أسفرت عن مقتل سبعة عشر صهيونياً . وفي يوم ١٦ نيسان ١٩٤٨ ، انقض المناضلون العرب على قافلة تضم حوالي ٢٥٠ سيارة ، فأعطبوا ستين منها ، واستولوا على خمس عشرة سيارة . وفي اليوم التالي استطاع الصهاينة إمرار قافلة وصلت الى القدس . وفي العشرين من الشهر نفسه عبرت الوادي قافلة مكونة من ٢٩٤ سيارة ، وكان دافيد بن غوريون ضمن هذه القافلة . وفي الاسبوع الاخير من الشهر ذاته قام رجال الجهاد المقدس وسكان القرى بنسف الجسور ، واغلاق الطريق بالحجارة الكبيرة ، وحفر ثلاثة خنادق على عرض الطريق ، عرض الواحد منها متران وعمقه متر واحد ، ويفصل الواحد عن الآخر مسافة تقرب من المئة متر ، ورابطت على جانبي الوادي قوة عربية قوامها مئة مقاتل ، وبذلك لم تعد القوافل الصهيونية قادرة على المرور ، لذلك كذفت قيادتهم بقوات كبيرة الى المنطقة لفتح الطريق . وحضرت هذه القوات من اتجاهين متعاكسين: القدس وتل أبيب ، وقدر عدد القوات المشتركة في القتال من الجانب العربي بـ ٢٠٠٠ مقاتل تابعين لجيش الانتقاذ وجيش الجهاد المقدس ، وبدو الحويطات ، وبني صخر . وكانت اسلحتهم فردية باستثناء مدفعين بحوزة جيش الانتقاذ عيار ٦ بوصة . أما الجانب الصهيوني فقد قدرت قواته بلواء مزود بعدد من السيارات المصفحة ، ولقد حاول الصهاينة إيهام القوات العربية بأن لديهم عدداً من المدافع ، وذلك عن طريق استخدام المدافع الهيكلية المصنوعة من الكرتون والخشب . ولكنهم ارتكبوا خطأ تكتيكية عندما وضعوا المدافع الهيكلية في مقدمة القوات المهاجمة ، فانكشفت الحيلة للقوات العربية .

استمر القتال في باب الواد ثلاثة أيام (من ١٠ الى ١٣ أيار - مايو) انتهت بانتصار القوة العربية وتقهر الصهاينة . وقد غم العرب في هذه المعركة ١٥٠ بندقية ، وست سيارات مصفحة ، وقتل اليهود ٣٠٠ جندي ، بينهم قائد القوة المهاجمة ، وإعطاب عدد من السيارات . وفي الرابع عشر من الشهر نفسه انسحب جيش الانتقاذ ، وقدمت الى المنطقة على أثر انسحابه كتيبتان من الجيش العربي ، الاولى بقيادة حابس المجالي والثانية بقيادة العقيد « سليد » Col. H. Slade . وكانت هاتان الكتيبتان تابعتان للواء الثالث الذي يقوده العقيد أشتون Col. J. O. M. Ashton وقد انحصرت مهام هاتين الكتيبتين بالدفاع . وكان الصهاينة يشنون الغارات الليلية على المدافعين كل ليلة . الى ان كان الهجوم الكبير الذي قاموا به في (٢٥ أيار - مايو) بقوة تضم ٢٠٠٠ - ٣٠٠٠ جندي . وقد مهدت القوات الصهيونية لهجومها بقصف مدفعي استمر حوالي ساعة ، ولكن الهجوم فشل وأسفر عن مقتل ٢٦٦ جندياً صهيونياً ، و ٥٠٠ جريح . ووقع في أيدي العرب ستة أسرى من الهاغاناه . وقد ردت خسائر العرب بتسعة شهداء وثمانية جرحى . وغم العرب في هذه المعركة التي دامت ثلاث عشرة ساعة ٢٢٠ بندقية ، و ٢٥ رشاشاً و ٨ مدافع ، ومقادير كبيرة من الاعتدة والبطانيات والمواد الغذائية . وكانت هذه المعركة من اكبر المعارك في المنطقة . ولم تتوقف الاغارات اليهودية بعد ذلك إلا بعد اعلان الهدنة الثانية ووقف القتال في ١٨ تموز (يوليو) ١٩٤٨ .

وقد خسرت القوات الصهيونية في معارك باب الواد (أو وادي الرعب كما يسميه بن غوريون) ضمني ما خسرت في أنحاء فلسطين كما صرح بذلك بن غوريون في الكنيست في (١١ حزيران - يونيو - ١٩٤٩) ولو عرف العرب كيف يستغلون انتصاراتهم في باب الواد لازدادت الصعوبات التي واجهها الصهاينة في القدس إلى حد بعيد ، ولألحقت القوات العربية بهم خسائر أفدح خلال معارك مدينة بيت المقدس (انظر القدس ، معارك) .

(٣) بابليون او باب اليون، او قصر الشمع (معركة) ٦٤١

اسم قبلي لخصن قيل ان جماعة من أسرى بابل جيء بهم اليه فأقاموا فيه ، وكان اسم المدينة أليونه فسماها المسلمون فسطاطاً .

والخصن هو روماني : كان يعتبر قبل الفتح الاسلامي مفتاح مصر السفلى والعليا ، يحيط به سور تبلغ سماكته ١٨ قدماً ، ويبلغ ارتفاع بعض اماكته ٦٠ قدماً ، وهو يقع على الضفة الشرقية لنهر النيل ، حيث ترتفع على سوره من الشرق والجنوب ابراج محصنة ، ويتصل من الغرب بالنهر بواسطة باب حديدي ودرج ينهي الى سطح النهر حيث ترسو السفن . والى الغرب من الحصن تقع جزيرة « الروضة » في وسط النيل ، وكانت هذه الجزيرة محصنة ايضاً لكي تزيد من مناعة الحصن الذي يتصل بها بواسطة جسر من السفن . ويحيط بالحصن خندق عليه قنطرة متحركة لا تفتح إلا من الداخل . وكان الخندق يملأ بالماء عند الحاجة وفي اوقات فيضان النيل . وعلى مقربة من الحصن يقوم حصن آخر يدعى « ام دنين » ويعتبر مركزاً حريباً مساعداً لخصن بابليون . وتقوم القاهرة الآن في المكان الذي وجد فيه قديماً هذان الحصنان .

احتل عمرو بن العاص مدينة بلبيس بعد حصار دام شهراً ، ثم اتجه نحو حصن بابليون بعد ان طلب العون من الخليفة ، وكان في الحصن حامية قوية بلغت نحو خمسة وعشرين ألف مقاتل ، تدهم سفن النيل بالمؤن والذخيرة دون عائق ، بينما لم يتجاوز جيش عمرو سبعة آلاف مقاتل . ورأى عمرو انه غير قادر على اقتحام الحصن فحاصره بانتظار وصول المدد من الخليفة . وفي هذه الأثناء كانت قوات عمرو تحتل المراكز المحيطة بالحصن ، وتمت العدة في الوقت نفسه لاقتحام الحصن مبادرة الى صنع الحنايق وآلات التسلق . وبينما كان عمرو يقوم بمفاوضات صعبة طويلة مع تيودور الذي تولى الدفاع عن الحصن ، وكيروس (او قيروس) الحاكم الاداري العام في مصر ، كان الزبير بن العوام يصل بمدد قدره ثمانية آلاف مقاتل ، فيتصل بالقائد العام ويضع نفسه وجيشه بأمرته ، ثم يتخذ مراكز قتال له مقابل الحصن .

وبعد حصار دام سبعة أشهر تخلته هدنة مؤقتة ومفاوضات عسيرة لم يصل أثرها المتفاوضون الى نتيجة حاسمة بسبب رفض الامبراطور هرقل لشروط المسلمين وعزله لقيروس ، عزم عمرو على اقتحام الحصن ، وكانت حاميته قد وهنت من جراء الحصار وكانت فترة فيضان النيل قد انتهت ، فخلا الخندق من الماء ، فهد عمر للاقتحام بضرب الحصن بالمنجنيق ، ثم اختار الزبير أضعف مكان في الخندق فردمه وأجتازه ليتصلق مع كتيبة من كتائبه السور ، ووقف على اعلى الحصن صارخاً ومن معه

ثم دخل الى معهد فرجينيا العسكري ، وانتقل بعد ذلك الى الكلية العسكرية «وست بوينت» ، ومنها تخرج في سنة ١٩٠٩ برتبة ضابط في سلاح الفرسان .

حل باتون في المرحلة الخامسة في الالعاب الاولمبية التي اقيمت في ستوكهولم سنة ١٩١٢ إلا أنه كان ضعيفاً في الرماية بالمدس ، ولكنه تدرّب بإصرار حتى أصبح مجلياً في هذا المجال ، واشتهر منذ ذلك الحين بمسدساته ذات القبضات اللؤلؤية . خدم تحت أمرة الجنرال «جون بيرشينغ» في المكسيك ثم رافقه الى فرنسا سنة ١٩١٧ وهناك أظهر اهتماماً كبيراً بالمدركات وأنشأ مركزاً تدريبياً للدبابات الأميركية في فرنسا . وبعد ذلك أنشأ الفرقة الاولى للدبابات التي قادها بنفسه أثناء الهجوم على «سان مييل» و «موزارغون» ، وجرح خلال هذه المعركة ولم يشترك بعدها في أية معركة خلال الحرب العالمية الأولى .

كان خلال فترة ما بين الحربين يؤكد على أهمية دور سلاح المدركات في الحرب، وساهم بنشاط وفعالية عشية الحرب العالمية الثانية في إنشاء وتدريب القوات المدرعة . قاد في تشرين الثاني (نوفمبر) ١٩٤٢ الجناح الشرقي للقوات الحليفة التي غزت شمالي أفريقيا، ثم لم يلبث أن قاد الفرقة الثانية في تونس . وفي تموز (يوليو) ١٩٤٣ تولى قيادة الجيش الأميركي السابع في الهجوم على صقلية مبرهنًا عن مقدرة في سرعة استيلائه على «پالرمو» . وبعد الهجوم على النورماندي عبرت قواته من المملكة المتحدة الى فرنسا ، ولم تلبث هذه القوات ان اخترقت الخطوط الألمانية قرب «سان لو» واجتازت بسرعة «بريتانيا» وشمالي فرنسا رغم المصاعب اللوجستية التي كانت سائدة في الجبهة ، ومن هنا انطلقت شهرته كقائد جريء صلب .

أدخل أثناء الحرب العالمية الثانية روح سلاح الحياة الى سلاح الدبابات والفرق الميكانيكية ، فقد قلبت طريقته في استعمال الدبابات كسلاح إقتحامي لحرق صفوف العدو مفاهيم الاستراتيجية الهجومية التي كانت سائدة من قبل . وحققت هجماته الاقتحامية انتصارات براقية في شمالي أفريقيا وصقلية ، ولكن أكبر انتصاراته تحققت في أوروبا أثناء قيادة الجيش الثالث . ففي أقل من عشرة أشهر تنقلت فرقة المدرعة ومشاته بين ستة دول هي: فرنسا وبلجيكا واللوكسمبورغ وألمانيا والنمسا وتشيكوسلوفاكيا . وتمكن الجيش الثالث أثناء ذلك من أسر ما يزيد عن ٧٥٠٠٠٠ جندي ألماني ، ومن قتل أو جرح



الجنرال باتش



الجنرال باتون

«الله أكبر» ، ودارت على السور رحي معركة دامية انتهت باستسلام المحاصرين وتسليم الحصن للمسلمين صلحاً بما فيه من أمتعة وذخائر وغيرها من آلات الحرب والقتال . وكان ذلك سنة ٢١ هـ الموافق لسنة ٦٤١ م .

(٨) باتان (معركة)

(انظر الفيليين «حملة») .

(١) باتستا (فولجنسيو)

(انظر الملحق في نهاية الموسوعة)

(١) باتش (الكسندر)

جنرال أميركي (١٨٨٩ - ١٩٤٥) . ولد الكسندر ماك كاريل باتش (Alexandre McCarrell Patch) في فورت هوشوكا (Fort Huchuca) (ولاية أريزونا) ، ودرس في ويست بوينت ، وشارك في الحرب العالمية الأولى وفي احتلال رينانيا .

حصل باتش على رتبة جنرال في العام ١٩٤٢ ، فكلّف بقيادة الدفاع عن كاليدونيا الجديدة بالتعاون مع القوات الفرنسية . وفي العام ١٩٤٣ أنهى احتلال نحواد القتال . وفي العام ١٩٤٤ عين قائداً للجيش السابع ، واشترك في الانزال على الشاطئ الفرنسي في مقاطعة بروفانس خلال شهر آب (أغسطس) ، وقام بتحرير فرانك كومي بالتعاون مع جيش الجنرال دولتر دوتاسيني . ثم اندفع نحو اللورين فالانزاس ، حيث قامت فرقة لوكليبر الملحقّة بجيشه بتحرير مدينة ستراسبورغ في ٢٣ تشرين الثاني (نوفمبر) عام ١٩٤٤ .

عبر باتش نهر الرين مع جيشه قرب وورمس (Worms) في آذار (مارس) ١٩٤٥ ، ثم احتل باقاريا ، وأمن الاتصال مع جيش الحلفاء القادم من إيطاليا . وبعد انتهاء الحرب عاد الجنرال باتش إلى الولايات المتحدة ، حيث توفي في سان انطونيو (ولاية تكساس) .

(٧) باتون (ج. س.)

جورج سميث الابن (G. S. Patton) (١٨٨٥ - ١٩٤٥) . جنرال أميركي ولد في مزرعة عائلته في «سان غبريال» في ولاية كاليفورنيا في الولايات المتحدة الأميركية في الحادي عشر من شهر تشرين الثاني (نوفمبر) ١٨٨٥ . برز في رياضة الفروسية والسباحة عندما كان في مرحلة دراسته الثانوية،

شديدة الانفجار وضعيفة الحساسية (انظر بادئ الصعق) . وكان الدافع الى ذلك ملاحظتين هامتين هما : (١) ان بادئات الصعق باعتبارها فئة متميزة من فئات المتفجرات شديدة الانفجار بالنظر لحساسيتها تختلف فيما بينها من حيث قوة موجة الصعق التي تولدها ، فركب الدياتريدنتر و فينول Diazodinitro Phenol يولد موجة انفجارية صاعقة لها من القوة ما يصعق متفجر نترات الامونيوم وقالب الـ ت. ن. ت ، على حين لا تستطيع ذلك مركبات فلمينات الزئبق وازيد الرصاص واستيفينات الرصاص ، ولكنها تستطيع صعق متفجرات أقل حساسية مثل الـ ت. ن. ت المضغوط ومسحوق حامض البكريك المضغوط . ويمكن القول بشكل عام ان قوة الصعق للمركبات من هذا النوع تعتمد على معدلاتها الانفجارية ، وتوضيح ذلك فان معدلات انفجار فلمينات الزئبق ، وازيد الرصاص ، والدياتريدنتر و فينول تبلغ تقريباً ٤٠٠٠ ، و ٤٣٠٠ ، و ٥٥٠٠ متر. في الثانية على التوالي . (٢) ان تعبئة وتخزين ونقل كيات كبيرة من بادئات الصعق قد تكون عملية شديدة الخطورة بالنظر لشدة حساسيتها للحرارة والاحتكاك والصدم . وكان الحل ، على ضوء هاتين الملاحظتين ، هو استخدام متفجرات وسيطة عند تعبئة الصواعق والذخائر العسكرية ، وبالتالي قرن استخدام بادئات الصعق مثل أزيد الرصاص وغيره بحشوات من المتفجرات الوسيطة الشديدة الانفجار التي لا تتفجر بسهولة عند تعرضها للحرارة والاحتكاك والصدم مثل متفجر التريل ، و RDX ، و PETN . وقد مكن هذا التطور من استخدام كيات صغيرة من البادئات الحساسة وفي نفس الوقت توليد موجة انفجارية ذات معدل انفجاري أعلى من المعدل الذي يولده انفجار بادئ الصعق لوحده . وقد طبق استخدام هذا المبدأ في قذائف المدفعية والقنابل عن طريق استخدام حشوة وسيطة كالتريل مغلقة بغلاف معدني اسطواني يوضع في نفرة الحشوة الرئيسية ، ويجري تفجيرها بواسطة صاعق يتم ادخاله في احد طرفي الاسطوانة المعدنية . وهذه الطريقة يمكن توليد موجة انفجارية تبلغ سرعتها ٧٥٠٠ متر في الثانية ، وبالتالي تفجير جميع انواع المتفجرات العسكرية ضعيفة الحساسية ، والتي تقل معدلاتها الانفجارية عن التريل .

وما تبغي الاشارة اليه ، أن نسبة نقاء وطريقة تشكيل بعض المواد المتفجرة تؤدي الى زيادة او نقصان حساسيتها : فحساسية الـ ت. ن. ت المضغوط اشد من حساسية قوالب الـ ت. ن. ت والاماتول ،



المارشال بادوليو

Cavallero . وفي تموز (يوليو) ١٩٤٣ وبعد اعتقال موسوليني اختاره الملك لرئاسة الحكومة فبدأ « بادوليو » مفاوضات الهدنة مع الحلفاء . واعلن الحرب على المانيا . ثم ما لبث أن ترك السلطة بعد تخلي الملك عن العرش في حزيران (يونيو) ١٩٤٤ . نشر مذكراته في العام ١٩٤٦ ، وبقي في ايطاليا حتى وفاته بعد عشر سنوات من نشر المذكرات .

(٦) بادئ التفجير الوسيط

بادئ التفجير الوسيط Booster ، هو مادة متفجرة قاصمة شديدة الانفجار ، تستخدم في التقاط الصدمة Shock الصغيرة المركزة التي يولدها بادئ الصعق Initiator وتحويلها الى موجة Impulse انفجارية لها من القوة ما يفجر الحشوة الرئيسية . وهذه المادة متوسطة في حساسيتها بين بادئات الصعق شديدة الحساسية والحشوات المتفجرة ضعيفة الحساسية نسبياً . ويستخدم بادئ التفجير الوسيط في القذائف ذات الصمامات التمزيقية Disruptive Fuzes ، والنقر (تجويف) في داخل حشوة القذائف توضع فيها الصمامات وبادئات التفجير الوسيط) ، وفي سلسلة تفجير القذائف ذات الحشوات شديدة الانفجار . ويشكل البادئ عادة بشكل اسطواني باطوال واقطار قياسية مختلفة بحسب الحاجة ، ويحتوي كل اسطوانة في داخلها على ثقب مخصص لاستقبال الصاعق او الصمام التمزيق . وقد تطورت فكرة بادئ التفجير الوسيط أثر استخدام بادئات الصعق وصنع المتفجرات الحديثة

ما يزيد عن نصف مليون آخرين . وبعد الحرب العالمية الثانية ظل مع قوات الاحتلال في المانيا ولكنه توفي بحادث سيارة في ٢١ كانون الاول (ديسمبر) ١٩٤٥ ، ودفن في المقبرة الأميركية العسكرية في « هام » باللكسمبورغ . كان جنوده يطلقون عليه لقب (Old Blood and Guts) وذلك بسبب تلثمه في كلامه ، ومزاجه العنيف ، وصرامته في معاملته لهم ولنفسه على السواء ، فقد كان دائماً في مقدمة الصفوف ضارباً المثلى الأعلى لجنوده . كما كان يفتقر في كثير من الأحيان الى اللياقة في مخاطبة جنوده ، ولكن شجاعته وانتصاراته جعلتهم يحترمونه ويقدرن مواهبه . من أشهر كلماته : « سهاجم ونهاجم حتى نحس بالإرهاق وعندها سهاجم من جديد » .

نشرت مذكراته بعد وفاته تحت عنوان (الحرب كما عرفتها) وذلك في العام ١٩٤٧ . وهو يعتبر واحداً من أبرز الإختصاصيين الغربيين في المدرعات إن لم يكن أشهرهم على الإطلاق . وهذا هو ما جعل الأميركيين يطلقون اسمه على جيل من أقوى دبابتهم التي صنعوها بعد الحرب العالمية الثانية .

(٥) باتون (دبابة)

(انظر م - ٦٠ ، م - ٤٨ ، م - ٤٧) .

(٥) باتيت لاو

(انظر الملحق في نهاية الموسوعة)

(١) بادوليو (بييترو)

مارشال ورجل سياسة ايطالي (١٨٧١-١٩٥٦) ولد بييترو بادوليو Pietro Padoglio في غرازانو مون فيراتو Grazzano Monferrato . كان خلال الحرب العالمية الاولى من أقرب مساعدي الجنرال دياز Diaz ، ثم غداً رئيساً لاركان الجيش (١٩١٩-١٩٢١) ، وحاكماً عاماً في ليبيا (١٩٢٨-١٩٣١) . وحل محل دو بونو De Bono في قيادة الحملة الايطالية على الحبشة (١٩٣٥) فاحتل مدينة أديس - أبابا في العام ١٩٣٦ ، وسمي نائباً لملك الحبشة في العام ١٩٣٨ ، ثم رئيساً للأركان العامة (١٩٣٩) .

كان بادوليو قائداً عاماً للقوات المسلحة الايطالية في مطلع الحرب العالمية الثانية (١٩٤٠) ، ولقد فاض الفرنسيين على الصلح . ولكن معارضته لحملة اليونان جعلت الدوتشي ينحيه عن منصبه في العام ١٩٤١ ، ويعين بدلاً عنه الجنرال كافاليرو

فلمينات الزئبق (بنسبة ٨٠٪) وكلورات البوتاس (بنسبة ٢٠٪). وثانيهما بادئات الصق الحارقة Igniferous initiators التي يعتمد عملها على توليد اللهب أو الوميض أكثر من اعتمادها على توليد موجة الصق، مثل المحلوطات المختلفة التي تتكون من نسب مختلفة من فلمينات الزئبق وكلورات البوتاس وكبريتيد الانتيمون، ومثل مخلوط Q. F. Composition، ومركب الكبسولة الطرية Cap Composition.

وقد سبقت الإشارة إلى أن بادئ الصق يوضع عادة في أغلفة معدنية خاصة ويجري إشعاله باستخدام أداة لاحتكاك الوميض أو الاحتكاك ويمكن أن يتم ذلك باستخدام الطاقة الحرارية الناتجة عن مرور تيار كهربائي في سلك كهربائي مصنوع من مادة التنتستين. ويمكن تسمية هذه الأداة بالبادئ أو بادئ الإشعال أيضاً Primer.

(٤) بارباروسا (عملية) ١٩٤١

في ١٨ كانون أول (ديسمبر) ١٩٤٠ أصدر هتلر التوجيه رقم ٢١ الذي أطلق عليه الاسم الرمزي «عملية بارباروسا» (نسبة إلى فريدريك الأول أحد الأباطرة الألمان القدامى من أسرة «هوهنشتاوفن» ودفن بعد وفاته في الشرق، وقد اتخذ اسمه رمزاً لعملية الهجوم على الإتحاد السوفيتي لإعطاء الحرب ضده طابع الحروب الصليبية) وبدأ هتلر الأمر بقوله: «على القوات الألمانية المسلحة أن تستعد لسحق روسيا السوفيتية، في حملة سريعة قبل إنتهاء الحرب ضد إنجلترا. ويجب تدمير الكتلة الأساسية من الجيش الروسي في غرب روسيا بواسطة عمليات حربية تتمثل في دفع أسافين مدرعة عميقة، والحيلولة دون تراجع أي قوات سليمة قادرة على القتال إلى داخل مساحات روسيا الواسعة» - وهكذا قرر «هتلر» تحت نشوة إنتصاراته الحافظة في الغرب أن يشن حرباً خاطفة أخرى في الشرق تخضع للإتحاد السوفيتي، أو على الأقل الجزء الأوروبي منه حتى الأورال تقريباً، وتصبح ألمانيا النازية بالتالي سيدة أوروبا بأكملها بلا منازع، وتضطر بريطانيا أيضاً في هذه الحالة إلى قبول الصلح معها بشرطها. وكان لا بد من أن يلجأ إلى أسلوب «الحرب الحافظة» هذه المرة أيضاً حتى يتسنى له تحطيم القوة العسكرية الضخمة للإتحاد السوفيتي في وقت سريع قبل أن يعبى السوفيت قواهم ومواردهم

لبده تفجير النير وغليسرين. إلا أن البارود الاسود لم يكن يحدث انفجاراً منتظماً، الأمر الذي قاد إلى تطوير صاعق فلمينات الزئبق (اخترع الكسندر فورسايت مركب فلمينات الزئبق في سنة ١٨٠٧). وكان هذا أول اختراع لعملية توليد موجة انفجارية ابتدائية كافية لتفجير المتفجرات باستخدام مركب كيميائي متفجر شديد الحساسية للحرارة والطرق أو الصدم (١٨٧٦). وقد مهد هذا الاختراع الطريق أمام صنع متفجرات حديثة شديدة الانفجار، ومأمونة الاستخدام، بالنظر لكونها ضعيفة الحساسية لا تنفجر في حالة تعرضها للحرارة الشديدة أو الصدم، وبالتالي يمكن نقلها من مكان لآخر، والتمشيد، كمتفجرات ال.ن.ت، والترييل، والمتفجر (د) Explosive (D)، ومتفجر آر.دي. اكس RDX، و PETN.

وتتلخص استخدامات بادئ الصق فيما يلي:

(١) تفجير الحشوات شديدة الانفجار Detonation of high explosive charges كما هو الحال في القنابل اليدوية وقنابل الطائرات والمدفعية والطوربيدات الخ... والفكرة هنا هي وضع كتلة كبيرة من المادة شديدة الانفجار وتفجيرها بواسطة صمام تفجير يحتوي على كمية ضئيلة من بادئ الصق. ولضمان تفجير جميع مادة الحشوة تستخدم عادة مادة متفجرة وسطية أو متوسطة الحساسية Intermediary or Booster، وظيفتها تضخيم موجة الصق التي يولدها انفجار بادئ الصق وبالتالي تفجير الحشوة تماماً. (٢) تفجير الحشوات الدافعة Explosion of propellant charges. ويتم عادة بواسطة حشوة من البارود السلطاني الاسود، وتؤمن اشتعالها كبسولة طرية تحتوي كمية من بادئ الصق يولد انفجارها وميضاً كافياً لإشعال البارود، لدى طرفها بآلة إطلاق خاصة. (٣) إشعال أنواع معينة من حشوات القذائف وصمامات البارود الاسود. ووظيفة البادئ هنا إثارة عمل البارود وحشوات القنابل المضادة للأفراد، وقنابل الدخان، والطلقات الخلية، والقذائف عن طريق أحداث لب أو وميض.

ويتضح مما سبق ان هناك فئتين من بادئات الصق: إلهما، بادئات الصق التمزيقية أو التفجيرية Disruptive initiator التي يعتمد عملها على توليد موجة تفجيرية صاعقة أكثر من اعتمادها على توليد اللهب أو الوميض، مثل مركب فلمينات الزئبق، وازيسد الرصاص، واستيفينات الرصاص، والمركب A.S.A.، ومخلوط

وبالتالي فقد استخدم كبادئ تفجير وسيط إلى ان استبدل بالترييل الذي يفوقه حساسية. وفي أثناء الحرب العالمية الثانية طورت العديد من المحلوطات التي استخدمت كبادئات وسيطة مثل الترييتول (مخلوط من الترييل وال.ن.ت)، وال.آ.ر.دي. اكس المشمع Waxed RDX، وال PETN المشمع.

ومن أنواع بادئات التفجير الوسيطة: مسحوق البكريك. ويقتصر استخدامه عادة على أجهزة تفجير القذائف المحشوة بمتفجر اللديت Lyddite والشليت Shellite المجهزة بصمامة محشوة بالبارود الاسود والترييل. ويستخدم بمعد أصناف أو درجات متفاوتة قليلاً في درجة نقاوتها، وقد تكون على هيئة مسحوق أو حبيبات، ويمكن استخدامه مع جميع المتفجرات العسكرية المعروفة. والمركب سي. إي. سي. C.E.، ويستخدم على هيئة كريات صغيرة مضغوطة في أجهزة تفجير معظم القذائف والقنابل التي تحتوي على حشوات من ال.ن.ت. وبللورات ال.ن.ت، وهي على درجة عالية من النقاوة، ويشيع استعمالها في أجهزة تفجير القذائف والقنابل. وحامض البكريك، وهو يستخدم في سلسلة تفجير القذائف المضادة للدروع. ومتفجر PETN وهو في حالته النقية شديد الحساسية لذلك يكسى بمادة شمعية تقلل من حساسيته.

(٦) بادئ الصق

بادئ الصق Initiator، هو عبارة عن مركب كيميائي متفجر شديد الحساسية، ينصق لدى اقترابه من مصدر حراري، وينصق لدى تعرضه للطرق أو الاحتكاك. يوضع هذا المركب عادة في أغلفة معدنية خاصة مصنوعة من النحاس أو الألمنيوم تسمى عندئذ بالصاعق أو صمام التفجير. ويستخدم مع المواد الكيميائية الحارقة لبده عملية الاحتراق Combustion أو مع المتفجرات لصعقها Detonation. وقدرة بادئ الصق على تفجير المتفجرات ترجع إلى خاصية من خصائصها هي حساسيتها للحرارة والوميض وقابليتها للانصاع بتأثير موجة صق ابتدائية يولدها انصاع المركب البادئ.

وقد تطورت فكرة بادئ الصق عندما اخترع نوبل متفجر النير وغليسرين وطور استخدامه في عمليات النسف والتدمير. ففي البداية كان نوبل يستخدم خرطيش مملوء بالبارود السلطاني الاسود

« فون رونشتدت » وكانت مؤلفة من ثلاثة جيوش مشاة ألمانية ، وجيشين رومانيين ، وتضم هذه الجيوش جميعاً ٤١ فرقة ألمانية ، و١٤ رومانية ، فضلاً عن مجموعة « البانزر ١ » بقيادة الجنرال « فون كليست » وتضم ٥ فرق مدرعة و ٣ فرق مشاة ميكانيكية . ويدعم هذه المجموعة الجنوبية الأسطول الجوي الرابع وكان لديه نحو ٦٠٠ طائرة من الخط الأول . وتهدف هذه المجموعة إلى تحطيم الجيوش السوفيتية الموجودة هناك غربي « الدنيبر » ، والإستيلاء على « كييف » وأوديسا تمهيداً لاحتلال أوكرانيا كلها وشبه جزيرة القرم وحوض « الدونيتز » ثم « القفقاس » وحتى « القوقاز » .

وبالإضافة إلى ذلك ، كانت هناك ٢٤ فرقة مشاة وفرقتان مدرعتان وفرقتان ميكانيكيتان في الاحتياطي العام فضلاً عن الجبهة الفنلندية التي كانت تضم ١٨ فرقة فنلندية ، و ٨ فرق ألمانية كما سبق أن ذكرنا . وقد بلغت جملة القوة البشرية الألمانية المعدة لعملية « بارباروسا » نحو ٣ ملايين و ٢٠٠ ألف جندي وضابط . وكان يواجه هذه القوات من الجانب السوفيتي وقت وقوع الغزو الحافظ المفاجئ فجر يوم ٢٢ حزيران ١٩٤١ وفقاً لما أورده « جوكوف » في مذكراته ، وكان يشغل منصب رئيس هيئة أركان الحرب وقتئذ ، ١٤٩ فرقة ومجموعة من ألوية المشاة المستقلة موزعة على النحو التالي :

- في منطقة البلطيق : ١٩ فرقة مشاة ، و ٤ فرق مدرعة ، وفرقتان ميكانيكيتان ، ومجموعة ألوية واحدة .

- في المنطقة الغربية (بيلوروسيا) : ٢٤ فرقة مشاة ، و ١٢ فرقة مدرعة ، و ٦ ميكانيكية ، وفرقتان خيالة .

- في منطقة « كييف » (أوكرانيا) : ٣٢ فرقة مشاة ، و ١٦ مدرعة ، و ٨ ميكانيكية ، و ٢ خيالة .

- في منطقة « أوديسا » (أقصى الجنوب عند البحر الأسود) المواجهة لرومانيا : ١٣ فرقة مشاة ، و ٤ مدرعة ، و ٣ خيالة ، وفرقتان ميكانيكيتان ، وهذا بالإضافة إلى ٢١ فرقة مشاة ومجموعة ألوية مشاة كانت ترابط في أقصى الشمال المواجه لفنلندا على جبهة طوطا ١٢٧٥ كيلومتراً . أما طول الجبهة الممتدة من البلطيق حتى البحر الأسود عند « أوديسا » فكان يبلغ نحو ٢١٠٠ كيلومتر .

وهذا يكون مجموع القوة السوفيتية الموجودة في المناطق التي تعرضت للهجوم الألماني ١٧٠ فرقة ومجموعتا ألوية ، منها ١٤٩ فرقة في المناطق الرئيسية

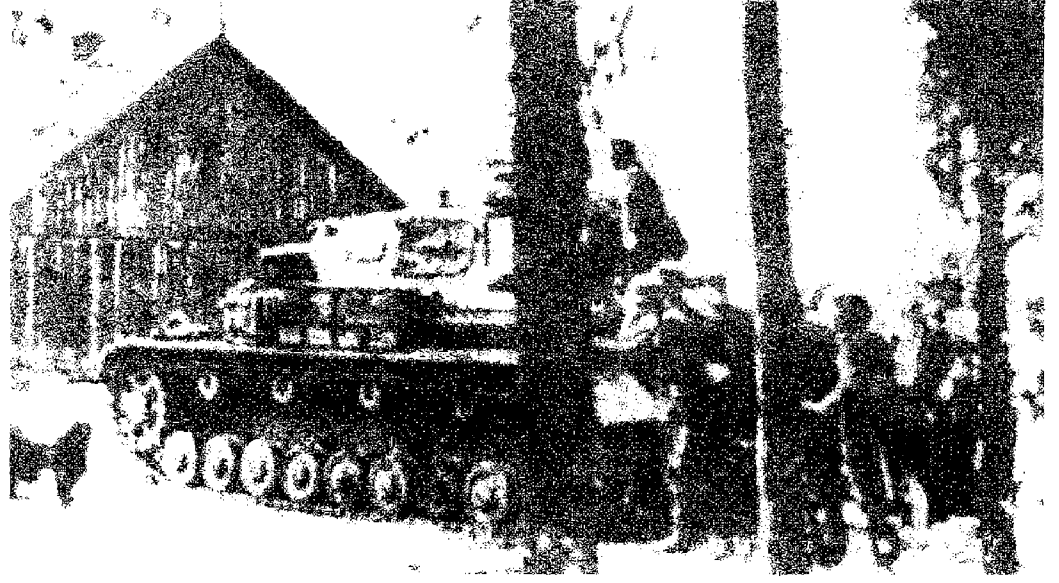

دبابة « بانزر - ٤ » تتقدم في الاراضي السوفياتية

« هوبنر » وتتألف من فيلقين مدرعين يضمان ٣ فرق مدرعة و ٣ فرق مشاة ميكانيكية . ويعزز المجموعة الأسطول الجوي الأول البالغ عدد طائراته من الخط الأول نحو ٤٠٠ طائرة (وفقاً لتقدير المؤرخين الغربيين) . وكان هدف هذه المجموعة تحطيم الجيوش السوفيتية في الشمال وإحتلال دويلات البلطيق ولينينغراد .

ب - مجموعة جيوش الوسط بقيادة المارشال « فون بوك » . وكانت مؤلفة من جيشي مشاة : التاسع بقيادة الجنرال « سترابوس » والرابع بقيادة الجنرال « فون كلونغ » ، ويضمان معاً ٣٣ فرقة مشاة ، بالإضافة إلى مجموعة « البانزر ٣ » بقيادة الجنرال « هوث » وتعمل تحت قيادة الجيش التاسع ، وهي مؤلفة من الفيالق المدرعين ٣٩ ، ٥٧ اللذين يضمان ٤ فرق مدرعة و ٣ مشاة ميكانيكية ، ومجموعة « البانزر ٢ » بقيادة الجنرال « نخوديريان » وتعمل تحت قيادة الجيش الرابع ، وهي مكونة من الفيالق المدرعة الثلاثة ٢٤ ، ٤٦ ، ٤٧ ، وتضم ٥ فرق مدرعة ، و ٣ مشاة ميكانيكية . ويعزز جيوش الوسط هذه ، البالغ جملة عدد فرقها ٥٠ فرقة (من بينها ١٥ فرقة مدرعة وميكانيكية) الأسطول الجوي الثاني البالغ عدد طائراته من الخط الأول نحو ١٠٠٠ طائرة . وتهدف هذه المجموعة إلى تحطيم القوات السوفيتية الموجودة في « بيلوروسيا » غرب « الدنيبر » والدفيينا الغربي ، والإستيلاء على « سمولنسك » تمهيداً للزحف بعد ذلك نحو قلب البلاد ومركزها الرئيسي العاصمة « موسكو » .

ج - مجموعة جيوش الجنوب بقيادة المارشال

البشرية والإقتصادية بالكامل ، وحتى لا يضطر إلى خوض حرب طويلة في جبهتين مثلما حدث في الحرب العالمية الأولى .

وتحقيقاً لذلك فقد تم حشد قوة عسكرية ضخمة لتنفيذ أهداف هذه العملية الحافظة الهائلة بلغ مجموعها ١٥٣ فرقة ألمانية من بينها ١٩ فرقة مدرعة ، و ١٤ فرقة مشاة ميكانيكية تضم ٣٧١٢ دبابة ومدفع مدرع ذاتي الحركة ، ولديها جميعاً نحو ٤٧٢٦٠ مدفع وهاون من مختلف الأنواع ، وتدعمها قوة تتألف من نحو ٤٩٥٠ طائرة من مختلف الأنواع ، من بينها نحو ٢٠٠٠ طائرة للخط الأول . بالإضافة إلى ١٤ فرقة رومانية ، و ١٨ فرقة فنلندية ، وفرقتين مجريتين ، وكانت هذه الدول حليفة لألمانيا النازية وقتئذ . وقد كانت الـ ١٥٣ فرقة ألمانية هذه تمثل نسبة ٧٠,٣٪ من جملة عدد فرق الجيش الألماني البالغ عددها حينئذ ٢١٧,٥ فرقة . ولم يكن لهذا الجيش قوات تقاتل في جهات أخرى في ذلك الوقت سوى فرقتين في ليبيا مع « رومل » ، وكانت الـ ٦٢,٥ فرقة المتبقية موزعة في أنحاء ألمانيا وأوروبا المحتلة . وقد قسمت هذه القوات إلى ثلاث مجموعات جيوش رئيسية بالإضافة إلى قوات الجبهة الفنلندية (وكان ملحقاً بها ٨ فرق ألمانية) تبعاً للتقسيم الذي فرضته الظروف الجغرافية ، والطبوغرافية ، والتنظيم الإداري والسياسي للمناطق المتاحة لحدود الاتحاد السوفيتي الغربية :

أ - مجموعة جيوش الشمال بقيادة المارشال « فون ليب » وكانت مؤلفة من جيشي مشاة يضمان ٢٠ فرقة ومجموعة مدرعة « البانزر ٤ » بقيادة الجنرال



الامان يجتاحون السهوب السوفياتية

ورغم التقارب في عدد التشكيلات المدرعة والميكانيكية لدى الطرفين، فقد كان للامان ميزة التفوق في اسلوب استخدام المدرعات في حشود مركزة تعمل في تعاون تام مع طائرات الهجوم الأرضي، وبقية الوحدات المعاونة لها من مدفعية ذاتية الحركة، ومشاة ميكانيكية، فضلاً عن تفوق نوعية دباباتهم بالنسبة لمعظم الدبابات السوفيتية وقتئذ والتي كان جزء كبير منها من أنواع قديمة مثل «ت ٢٦» و«ت ٢٧» و«ت ٣٧» و«ب.ت ٥» و«ب.ت ٧»، على حين كانت الانواع الحديثة القوية المتفوقة على الدبابات الألمانية وهي «ت ٣٤» و«ك.ف ١» لم ينتج منها بعد سوى ١٨٦١ دبابة فقط، تسلمت الوحدات منها ١٠٠٠ دبابة «ت ٣٤»، و ٥٠٠ «ك.ف ١» عشية نشوب الحرب، وكانت الوحدات لا تزال تتدرب عليها، ولذلك لم تستخدم في الايام الاولى لمعملية «بارباروسا»، ولم تظهر فاعليتها المرجوة إلا تدريجياً فيما بعد.

ونتيجة لذلك كله احرزت قوات «فون بول» سلسلة من النجاحات في بدء القتال بواسطة عمليات التطويق المزدوج (كاشة) التي قامت بها مجموعتا البانزر الثالثة والثانية بقيادة «هوت» و«نخودريان» أدت إلى احتلال «منسك» عاصمة بيلوروسيا «روسيا البيضاء» في ٢٩ حزيران (يونيو)، وأسر عدد كبير من قوات الجيشين العاشر والثالث حولها وحول «بيلوستوك» - ثم واصلت التشكيلات المدرعة الألمانية زحفها نحو «الدينبير» فبلغته يوم ١٠ تموز (يوليو) وعبرته في اليوم نفسه. وفي ١٥ تموز (يوليو) كانت «سولنسك» الواقعة على عمق نحو

نتيجة لتدمير نحو ١٢٠٠ طائرة معظمها على الأرض من الضربة الجوية الاولى وخلال اليوم الأول فقط، كما يقول «جوكوف» في مذكراته. وسهل لها مهمتها اضطراب القيادات السوفيتية وعدم معرفتها السريعة لحقيقة تطورات القتال بسبب عمليات التخريب لخطوط التليفون والتلغراف، وقتل راكبي الدراجات البخارية حاملو الرسائل بواسطة جماعات خاصة معظمها من العناصر الأوكرانية والليتوانية البيضاء. وقللة أجهزة الإتصال اللاسلكي لدى الوحدات. (كانت نسبة نقص الأجهزة لدى هيئة أركان الحرب ٦١٪، وفي منطقة «كييف» ٦٨٪، وفي منطقة البلطيق ٤٨٪).

وحققت عمليات البانزر نجاحاً أكبر في قطاع مجموعة جيوش الوسط في «بيلوروسيا»: نظراً لأن القيادة الألمانية كانت قد حشدت قوتها الرئيسية هناك، على حين لم تكن القيادة السوفيتية تتوقع ذلك في مخططاتها قبل الحرب وإنما توقعت في حالة نشوب حرب مع ألمانيا أن تكون الضربة الرئيسية في «أوكرانيا»، حيث الثروة الزراعية والصناعية ضخمة، ولذلك حشدت في مواجهة جيوش الجنوب في منطقتي «كييف» و«أودسا» ٤٥ فرقة مشاة و ٢٠ فرقة مدرعة، و ١٠ ميكانيكية، و ٥ خيالة. ولذلك تعثر زحف قوات «فون رونشتدت» هناك فترة اطول نسبياً من باقي القطاعات.

أما في الوسط فقد كان يوجد ٢٤ فرقة مشاة، و ١٢ فرقة مدرعة، و ٦ فرق ميكانيكية، وفرقتان خيالة، في مواجهة ٣٣ فرقة مشاة ألمانية، و ٩ فرق مدرعة «بانزر»، و ٦ فرق مشاة ميكانيكية.

للهجوم والمنتدة من «البلطيق» حتى «أوديسا» تضم ٨٨ فرقة مشاة، و ٣٦ فرقة دبابات، و ١٨ فرقة ميكانيكية، و ٧ فرق خيالة. ومن بين الـ ١٤٩ فرقة هذه كانت ٨ فرق ترابط في خط الدفاع الأمامي الممتد على مسافة تتراوح بين ١٠ و ٥٠ كيلومتراً من الحدود (المشاة في النسق الأول والدبابات في النسق الثاني)، أما القوات الرئيسية المتبقية فكانت ترابط على مسافة تتراوح بين ٨٠ و ٢٠٠ كيلومتر من الحدود. أما على الحدود نفسها فكانت توجد وحدات صغيرة نسبياً من حرس الحدود التابع لوزارة الداخلية.

ولكي تكون الصورة موضوعية وواضحة لإجراء مقارنة سليمة بين القوى العسكرية المتجاهة في ٢٢ حزيران ١٩٤١ وطوال الشهور الأولى من الحرب، لا بد لنا أن نوضح أن التشكيلات السوفيتية لم تكن موازية لمثيلاتها الألمانية، سواء من حيث عدد الجنود أو كمية الأسلحة ونوعيتها في معظم الحالات، وكذلك من حيث درجة إستيعابها للأسلحة الحديثة والتنظيم الملائم للحرب السريعة، فضلاً عن إختلاف مستوى تدريبها، وخبراتها العملية، وتفهمها لأساليب القتال الحديث. فلقد فاجأت الحرب الجيش السوفيتي وهو في حالة إعادة تنظيم وتسليح كاملة لم تتم بعد. ولم يكن الجيش في حالة تأهب للقتال الفوري، ولم يكن لديه إنذار مسبق بوقت كاف لإحتمال وقوع هجوم ألماني، إذ أن أمر التأهب والإستعداد التام للحرب الذي أصدرته وزارة الدفاع وهيئة أركان الحرب ليلة ٢٢ حزيران (على أثر وصول ضابط صف ألماني عبر الحدود مساء ٢١ حزيران عند منطقة «كييف» وتأكيد بشدة إستعداد القوات الألمانية للهجوم) لم يكن قد وصل إلى كثير من الوحدات في الوقت المناسب بسبب قلة أجهزة اللاسلكي ووسائل الإتصال المباشر. وقد ساهم بطبيعة الحال سوء تقدير الموقف سياسياً من جانب «ستالين» لاحتمالات الحرب مع ألمانيا النازية في هذا الوقت بالذات، على مضاعفة آثار عدم التأهب للقتال، وبالتالي ضخم آثار عنصر المفاجأة التي تحققت بالكامل تقريباً، وعلى النحو النموذجي المطلوب لأسلوب الحرب الخاطفة. وكانت النتيجة أن احرزت القوات الألمانية المهاجمة تفوقاً كبيراً في نقاط الهجوم، سواء كما أو كيفاً أو معنوياً، فانطلقت مجموعات البانزر الضخمة في هجومها المركز الهادف إلى تحقيق إختراق إستراتيجي عميق إلى مؤخرة القوات السوفيتية، تسبقها غارات الطيران الذي احرز تفوقاً جويماً كاملاً منذ البداية،

الكاملة . واختيار اللحظة المناسبة للتحويل إلى الهجوم المضاد العام لانزاع المبادرة الإستراتيجية من أيدي الالمان .

ولضمان نجاح خطة الدفاع الإستراتيجي هذه حددت القيادة السوفيتية العليا أهم أهداف الدفاع في : -وقف القوات الألمانية على الخطوط الدفاعية أطول زمن ممكن لكسب أكبر قدر من الوقت ، تنقل أثناءه القوات الموجودة في أعماق البلاد إلى منطقة القتال ويتشكل خلاله الإحتياطي الجديد ويتم توزيعه بالطريقة المناسبة ، ٢ - تكبير المهاجمين أفدح الخسائر وإنهاكهم بهدف تحقيق التوازن في القوى إلى حد ما ، ٣ - ضمان التدابير التي اتخذها الحزب والحكومة لإجلاء السكان والمنشآت الصناعية إلى أعماق البلاد : وكسب الوقت اللازم لتحويل الصناعة إلى احتياجات الحرب .

ورغم عنف الضربة الألمانية الأولى ، وشدة الخسائر المادية والبشرية المترتبة عليها ، وظهور بعض حالات الانهيار النفسي وعدم التماسك لدى بعض الوحدات والأفراد في الأيام الأولى ، فقد فقدت الحرب الخاطفة . أحد مقومات نجاحها وهو الانهيار المعنوي . إذ اشتدت روح المقاومة والعناد في القتال . وساعد على ذلك توفر العمق الجغرافي الكبير الذي أنهك حركة المدرعات المتدفقة بسرعة في زحفها إلى المؤخرات ، ومكن القيادة السوفيتية من دفع اجزاء كبيرة من احتياطها العام ، والبلد في تعبئة ٥ ملايين و ٣٠٠ ألف رجل للقوات المسلحة في الفترة من ٢٣ حزيران (يونيو) حتى ١ تموز (يوليو) ١٩٤١ . وهكذا تمكنت هذه القيادة من إلحاق خسة جيوش مشاة من احتياطياتها بقيادة الجبهة الغربية (التي أصبح « تيمو شينكو » وزير الدفاع يرأسها) في الفترة من ٢٧ حزيران (يونيو) حتى ١٠ تموز (يوليو) ١٩٤١ . كما قامت بالبلد في إعداد سلسلة متوالية من خطوط الدفاع في اتجاه « موسكو » منذ منتصف تموز (يوليو) وصل عمقها إلى ٢٥٠ - ٣٠٠ كيلومتر من « الدنيبير » حتى خط موجايسك ، وفي اتجاه لينينغراد في الشمال . بلغ عمق الخطوط الدفاعية ١٠٠ - ١٢٠ كيلومتراً . وصاحب ذلك كله شن بعض الهجمات المضادة الأكثر إعداداً وتنسيقاً ، الأمر الذي أكسب الدفاع الإستراتيجي العام إيجابية وفعالية أكثر .

ولذلك كله انخفض معدل تقدم الجيوش الألمانية المهاجمة . فبعد أن كان معدل هذا التقدم يبلغ في المتوسط أثناء الـ ١٨ يوماً الأولى من الحرب ٢٠ - ٣٠ كيلومتراً في اليوم ، أصبح هذا المعدل

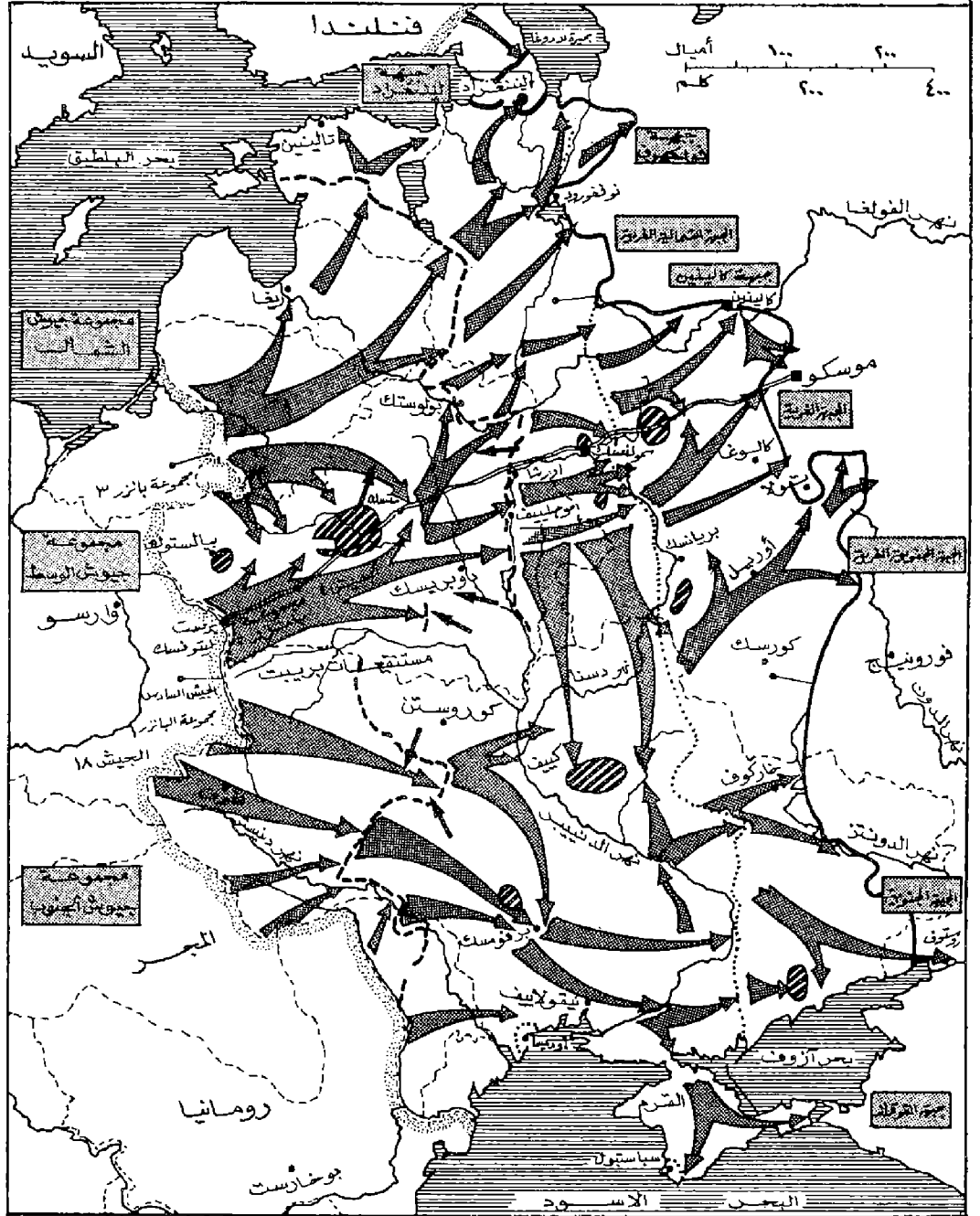

خط ٤١ / ١٣ / ٨ خط ٤١ / ٩ / ٣ خط ٤١ / ٧ / ٨ خطوط الهجوم في ٤١ / ٦ / ٢١
 طرقت موسكو قوات سوفياتية صامدة هجمات مضادة سوفياتية هجمات المانيّة

عملية بارباروسا (١٩٤١)

بقوات الجبهة الغربية خلال الأسبوعين الأولين من الحرب الخاطفة ، وفشل الهجمات المعاكسة السوفيتية التي تمت على عجل وبدون تنسيق سليم وفي ظل عدم إحاطة دقيقة بحقيقة الموقف العسكري الناجم عن الضربة المفاجئة في ٢٢ حزيران (يونيو) ، اضطرت القيادة السوفيتية العليا إلى اتباع مبدأ الدفاع الإستراتيجي على طول الجبهة ، حتى يمكن أن تجنب قواتها مضار القيام بهجوم لا تستطيع القيام به فعلياً ، وحتى تتمكن من حشد قواها الإحتياطية

٦٤٠ كلم داخل الحدود السوفيتية مهددة بالحصار . ولكن رغم هذه الهزائم الخطرة بالنسبة للجيش السوفيتي ، إلا أن روح المقاومة كانت تتزايد . ولم تنقطع محاولات الهجوم المعاكس على أجنحة طرفي الكماشة الألمانية . ولم تؤد عمليات التطويق الضخمة الألمانية إلى انهيار معنوي كبير للقوات المحاصرة ، بل كانت تصمد وتقاتل وتقتل أجزاء منها من حلقات الحصار . وبعد سقوط « منسك » وإلحاق خسائر ضخمة



المشاة الالمان في احدى القرى السوفياتية

بعد ذلك في ايلول (سبتمبر) وتشرين الاول (اكتوبر) من العام نفسه ٥ كيلومترات في المتوسط يومياً في اتجاه الجنوب الغربي ، بعد أن كان هذا المعدل في الجهات الثلاث ٢٠ ، ٣٠ ، ٢٠ كلم على التوالي . وقد كانت سلسلة المعارك الدفاعية الشديدة والتي تخلتها مجموعة قوية من الهجمات المضادة ، التي دارت عند « سمولنسك » في الفترة من ١٠ تموز (يوليو) حتى ١٠ ايلول (سبتمبر) ١٩٤١ أحد النماذج البارزة الناجحة في تحقيق الهدف العام المتمثل في كسب الوقت ، وإرهاق العدو ، رغم الخسائر التي تحملتها القوات السوفيتية في هذه المعركة، وسقوط عدد كبير من الأسرى في حصار المدينة بعد تطويقها بقوات « هوث » و « جودريان » المدرعة .

وقد أدت معارك « سمولنسك » وغيرها من المعارك الدفاعية العنيفة التي كانت تدور في آن واحد عند « كييف » و « أوديسا » وفي منطقة البلطيق على مشارف لينينغراد ، إلى زيادة خسائر الألمان إلى حد كبير هدد باستنزاف إحتياطياتهم من الرجال والتشكيلات القتالية والوقود والعتاد . وبالتالي أصبحت مقاومة الحرب الخاطفة . على حافة هاوية الفشل ، لأن ميزان القوى في الموارد البشرية والمادية بدأ يميل تدريجياً لصالح الجيش السوفيتي ، بعد أن فشل سباق الزمن الذي بنيت عليه « عملية بارباروسا » في منع عملية بناء الإحتياطيات البشرية والمادية وإعدادها ، أو في تحطيم قوى الانتاج الحربي الرئيسية التي جرى نقل معظمها إلى المؤخرة البعيدة لتدعيم القاعدة الصناعية الموجودة أصلاً هناك قبل الحرب . ذلك لأن الخسائر الألمانية أدت إلى أن يصبح العجز في عدد الجنود اللازم في التشكيلات المقاتلة من المشاة مثلاً في أوائل ايلول (سبتمبر) ١٩٤١ كالآتي : أكثر من ٤٠٠٠ رجل في كل فرقة ضمن ١٤ فرقة مشاة ، وأكثر من ٣٠٠٠ رجل في كل فرقة ضمن ٤٠ فرقة أخرى ، وأكثر من ٢٠٠٠ رجل في كل فرقة ضمن ٣٠ فرقة أخرى ، وأقل من ٢٠٠٠ رجل في كل فرقة ضمن ٥٨ فرقة أخرى .

وقد انخفض إحتياطي القيادة العامة للعملية كلها من ٢٨ فرقة عند بداية الهجوم في ٢٢ حزيران (يونيو) ١٩٤١ إلى ٣ فرق فقط عند نهاية صيف العام المذكور . وبلغت جملة خسائر الافراد الالمان حتى ٢٦ آب (اغسطس) ١٩٤١ نحو ٤٤٠ ألف رجل (من بينهم ٩٤ ألف قتيل) ، تم استبدال ٢١٧ ألف رجل منهم فقط في نهاية آب (اغسطس)

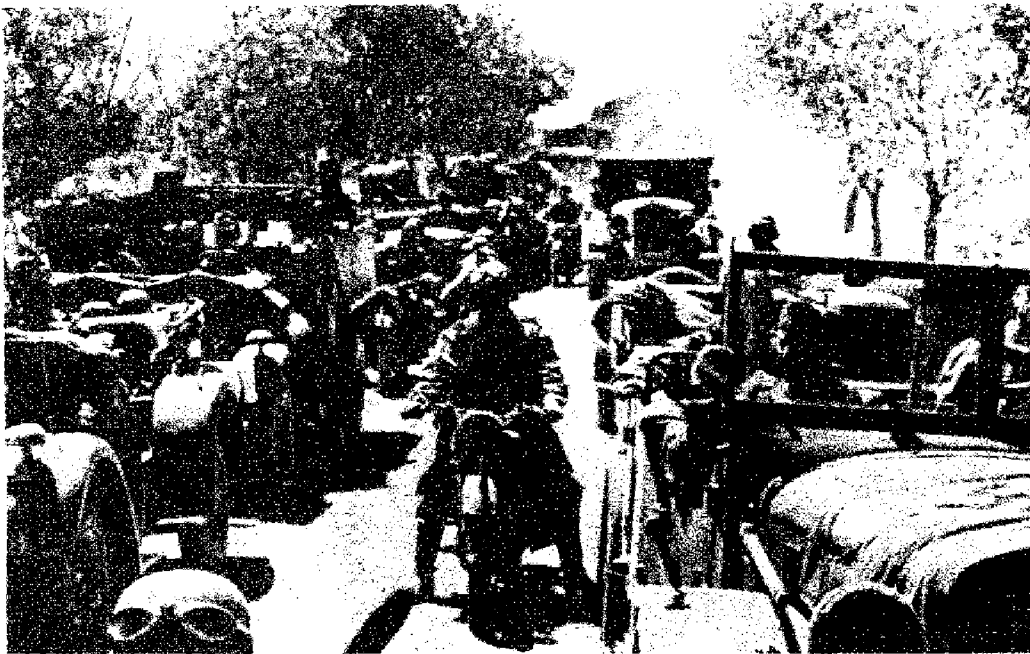

رتل الماني ميكانيكي يتجه نحو الشرق

تعاود: ٧٠-٨٠٪ ، ٥٠٪ ، ٧٠-٨٠٪ ، ١٠٠٪ . وذلك كله وفقاً للأرقام الألمانية التي أوردتها « هالدر » رئيس هيئة أركان حرب الجيش الألماني وقتئذ . ولقد أصاب الانهك القوات الألمانية حتى أن الوحدة المدرعة السادسة بقيادة « موزل » على سبيل المثال قد انخفضت قوة دباباتها الصالحة للقتال في ١٤ ايلول (سبتمبر) ١٩٤١ إلى ١٠ دبابات فقط ، من جملة نحو ١٥٠ دبابة كانت لدى تشكيلها الأصلي . كما أن سرايا المشاة الميكانيكية

من جملة قوات إحتياطي الإستبدال في ألمانيا وعددها ٤٠٠ ألف رجل . كما بلغت نسبة قوة الدبابات الصالحة للقتال بالنسبة إلى قوتها المفترضة الأصلية في نهاية آب (أغسطس) ١٩٤١ : ٥٣٪ في مجموعة البانزر الأولى (في الجنوب) ، و ٢٥٪ في المجموعة الثانية ، و ٤١٪ في المجموعة الثالثة (في الوسط) ، و ٧٠٪ في المجموعة الرابعة (في الشمال) . ثم تزايدت هذه النسب وتزايدت أعداد الدبابات غير الصالحة للقتال حتى غدت في نهاية ايلول (سبتمبر) ١٩٤١

أصبحت تتكون من ٥٠ رجلاً فقط. ولقد أدت شدة معارك «سمولنسك» واستمرار صمود «كييف» في الجنوب و«لينينغراد» في الشمال إلى انتهاء مرحلة الزحف السريع الحاطف، وفشل الهدف الرئيسي لعملية «بارباروسا» وهو تحطيم الكتلة الرئيسية للجيش السوفيتي غرب «الدينبير».

ورغم سقوط «سمولنسك» و«كييف» بعد ذلك في ٢٠ أيلول (سبتمبر) لم تستطع عملية «بارباروسا» تحقيق هدفها، وكانت معركة «موسكو»، و«لينينغراد» الفصلين الأخيرين في عملية «بارباروسا» التي سجلت أول هزيمة حاسمة لنظرية الحرب الحاطفة الألمانية.

(٥) بارجة

نوع من السفن الحربية. وكانت البوارج اصخم سفن اساطيل دول العالم المختلفة، وأفضلها تسليحاً وتدريباً، في الفترة ما بين اعوام ١٨٦٠ - ١٩٤٣. وذلك قبل أن تستولي حملات الطائرات الضخمة على مركزها هذا. وبعد الحرب العالمية الثانية، توقف بناء البوارج وجمدت عمليات بناء البوارج التي كان قد شرع فيها قبل الحرب. واستمر بعضها في الخدمة حتى أواخر الخمسينيات، وأوائل

الستينيات. ولقد اختفت البوارج من معظم اسلحة العالم البحرية بعد ان اختلفت متطلبات القتال البحري الحديثة، واستعيز عن البوارج بحملات الطائرات والمدمرات والفرقاطات.

لقد لعبت البوارج دوراً رئيسياً في تاريخ العالم لفترة تزيد على قرن من الزمان. وكان لها الفضل الاكبر في دفع عجلة تطور الصناعة البحرية خاصة في مجال أنواع المعادن والفولاذ اللذين سعى المصممون الى انتاجهما، وفي المعدات الالكترونية المستخدمة في السفن.

ولم تتطور البوارج كطراز منفصل من السفن بل كانت تطوراً تدريجياً لسفينة القتال الشراعية الرئيسية. وتطورت مع ظهور السفن البخارية، والمدافع المحلزنة (Rifled guns)، ومع ظهور المعادن في صناعة السفن. والحقيقة ان صناعة السفن كانت عبر التاريخ كله مجرد حرفة، ولم تتطور الى علم له قواعد واصول الا بظهور البارجة، التي يعتبرها البعض اروع ما صنع الانسان، نظراً للدقة العالية في تصميمها. وظهرت البوارج، خلال كل الحروب التي خاضتها، من الحرب الصينية - اليابانية الى الحرب الامريكية - الاسبانية، والحرب الروسية - اليابانية، كفاءة عالية، عززت مكانتها وزادت من اعتماد اساطيل العالم عليها، فضلا عن

بارجة تطلق نيران مدافعها الضخمة

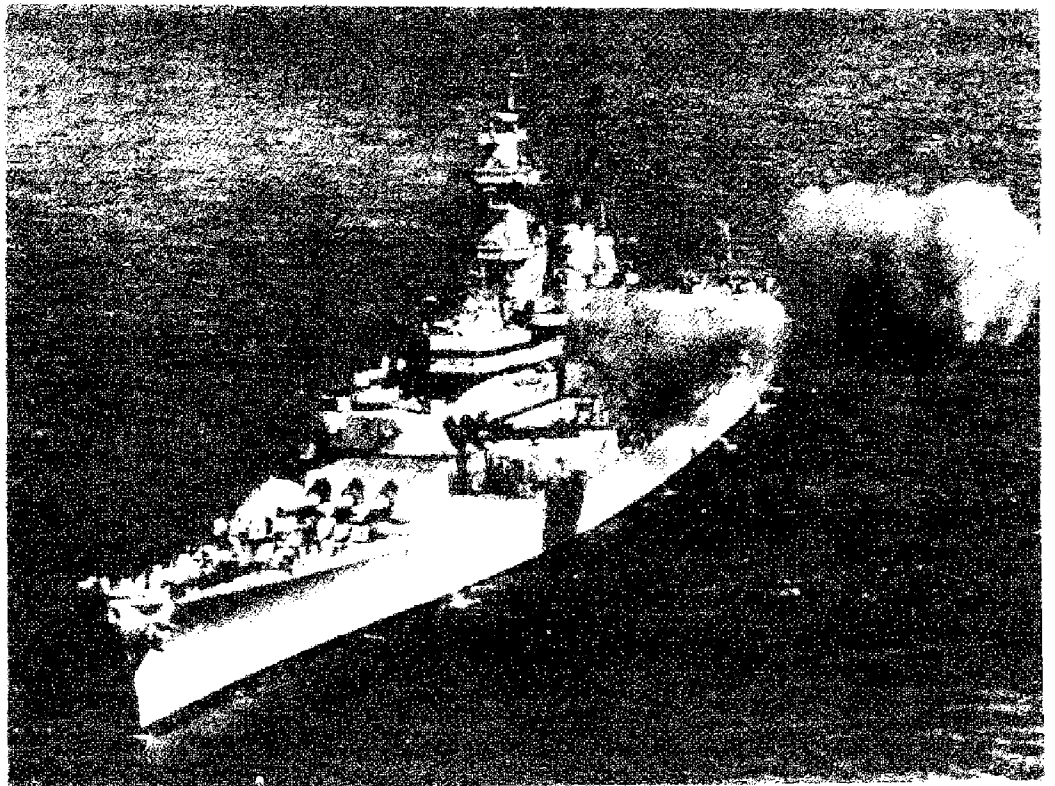

انها تطورت كثيراً نتيجة للخبرات التي اكتسبت من هذه الحروب.

وفي معركة غوتلاند، خلال الحرب العالمية الاولى، اظهرت البارجة تفوقها المطلق، حيث اثبتت البوارج الألمانية انها غير قابلة للاغراق تقريباً، بفضل تقسيماتها الخاصة، ووسائلها في تلافي الاضرار وتحمل الضربات المعادية، وتدريبها الذي جاء على حساب قدرتها الهجومية وراحة افراد طاقمها.

وفي الفترة التي سبقت الحرب العالمية الثانية، وبالتحديد في عام ١٩٣٧، طلبت الحكومة البريطانية بناء خمس بوارج من فئة «الملك جورج الخامس»، وذلك رغم الكلفة العالية التي طرأت على اسعار بناء البوارج، ورغم الاتجاه الى الحد من استخدامها. وانتهى العمل بهذه البوارج في السنوات ما بين ١٩٤٠ - ١٩٤٢. وكانت كل بارجة من هذا الطراز تتسلح بعشرة مدافع من عيار ٣٥٥ م (١٤ بوصة)، ووزنها ٤٤٤٦٠ طناً، وسرعتها القصوى ٢٨ عقدة. وبنيت المانيا بارجتين من فئة «بسمارك» زنة الواحدة ٥٢٦٠٠ طن، وتتسلح بثمانية مدافع من عيار ٣٨١ م (١٥ بوصة)، وسرعتها القصوى ٣٠ عقدة. بالاضافة الى بارجتين بما كان يعرف باسم «بوارج الجيب» Pocket battelships، الا ان هذه كانت من فئة الطرادات اكثر منها من فئة البوارج. وبنيت اليابان اصخم بارجتين على الاطلاق، انتهى العمل بهما في الاعوام ما بين ١٩٤١ - ١٩٤٢، بلغ وزن الواحدة منهما ٧٢٠٠٠ طن. وكانت الواحدة تتسلح بتسعة مدافع من عيار ٤٦٠ م (١٨,١ بوصة) وسرعتها القصوى ٢٧ عقدة.

وفي عام ١٩٣٩، كان لدى فرنسا ٧ بوارج و ٢ قيد البناء. ولدى المانيا بارجتان و ٤ قيد البناء. وبريطانيا ١٥ و ٦ قيد البناء. واليابان ١٠ و ٢ قيد البناء. والولايات المتحدة ١٥ و ٦ قيد البناء. والاتحاد السوفياتي ٣ و ١ قيد البناء.

وفي الحرب العالمية الثانية، لعبت البوارج دوراً ثانوياً بالنسبة الى الدور الذي لعبته حاملات الطائرات والنواصات. فقد كان السبب الرئيسي الذي عزز مكانة البوارج في السابق هو قوتها النارية. وقد تفوقت حاملات الطائرات عليها في هذا المجال، لا بسبب قوة النيران فحسب بل وفي المدى الذي تستطيع العمل فيه. فالبوارج مفيدة بمدى مدافعها الذي لم يكن يزيد عن ٢٢ ميلاً بحرياً في افضل الحالات، على حين يصل مدى نيران حاملات

الطائرات الى اكثر من ٣٠٠ ميل بحري بفضل قوتها الضاربة المكونة من القاذفات .

(١) باركلي دو توي (الامير ميخائيل بوغدانوفيتش)

مارشال روسي من أصل ايقوسي (١٧٦١ - ١٨١٨) . ولد الامير ميخائيل بوغدانوفيتش باركلي دوتوي Mikhail Bogdonovich Barclay de Tolly في لوهده غروسهوف (ليفونيا) . خدم في الجيش القيصري وقاتل في تركيا (١٧٨٨) ، والسويد (١٧٩٠) ، وبولونيا (١٧٩٤) ، وضد نابليون في بروسيا (١٨٠٦ - ١٨٠٧) . وبعد معركة فريدلانده اقترح على القيصر الكسندر الأول المقاومة حتى قلب الاراضي الروسية . حارب في فنلنده (١٨٠٨) واحتل كيوبو (Kuopo) واجتاز خليج بوتني (Botnie) على الجليد .

وفي العام ١٨١٠ غدا «باركلي» وزيراً للحربية ، وقاد جيش الغرب الأول خلال صد الحملة الفرنسية على روسيا (١٨١٢) ، وكان يخالف كوتوزوف الرأي ويطالب بالانسحاب الاستراتيجي الى عمق البلاد بدلا من الدفاع الثابت عن كل شبر من الأراضي الروسية . عزل «باركلي» من منصبه بعد معركة «بورودينو» ثم عاد الى الظهور بشكل رائع في حملة المانيا (١٨١٣) وحملة فرنسا (١٨١٤) . ولقد رقي الى رتبة فيلدمارشال بعد احتلال باريس ، ووصل في العام ١٩١٥ إلى منصب القائد العام للقوات الروسية .

(٩) بارليف (حاييم)

عسكري (فريق) وسياسي ورئيس الاركان الاسرائيلي السابق (١٩٢٤ -) . ولد حاييم بارليف في فيينا في ١٦ تشرين الثاني (نوفبر) ١٩٢٤ ، ونشأ في زغرب (يوغوسلافيا) . وعندما كان في الرابعة عشرة من العمر قدم واخته الى فلسطين ، وعرف في ذلك الحين باسم حاييم برتزلانسكي . ثم لحق به والده . وكان بارليف في طفولته وديماً ثم تطورت شخصيته فيما بعد ، حتى انه اشرف - بصفته رئيس هيئة الاركان الاسرائيلية - على تنفيذ غارات العمق التي شنها طيران اسرائيل على المنشآت المدنية المصرية (مدرسة بحر البقر ، مصنع أبي زعبل .. الخ) في اوائل العام ١٩٧٠ ، وذهب



المارشال باركلي دوتوي

ضحيتها عشرات من الاطفال والعمال المدنيين ، كما كان مسؤولاً عن السيطرة على العرب الذين يعيشون في المناطق المحتلة عقب حرب ١٩٦٧ ، وتبنى سياسة نسف المنازل العربية ، وارغم الآلاف من العرب على النزوح من الاراضي التي احتلتها اسرائيل . ويرجع التطور في شخصيته الى التعهة الايديولوجية والنفسية الصهيونية التي تلقاها منذ ان انضم الى البالماخ في العام ١٩٤٢ .

تلقى دراسته في مدرسة ميكفه اسرائيل الزراعية ، حيث درس عدد من التلاميذ الذين اصبحوا ضباطاً في البالماخ فيما بعد . وعند انتهاء دراسته ، انضم الى البالماخ واشترك في دورة قائد فصيلة ضمت معظم من قدر لهم ان يصبحوا قادة في الجيش الاسرائيلي . وخلال هذه الدورة اكتسب بارليف لقب «كيدوني» نسبة لكلمة «كيدون» والتي تعني في العبرية حربية ، عندما علقت في رجله حربية اثناء التدريب . ولقد لفت انتباه مديره فرقي لرتبة ضابط في البالماخ . ثم اتبع بعد ذلك دورة قائد سرية . وعندما بدأت البالماخ اعمالها الارهابية ، أوكلت اليه قيادة المجموعة التي نسفت جسر النبي . ولقد تحدد مسار خدمته العسكرية خلال حرب ١٩٤٨ إذ عين قائداً لكتيبة آلية في لواء النقب الذي كان يضم العربات المدرعة المعروفة في اسرائيل آنذاك (جرارات وعربات نقل مصفحة محلياً بالوواح فولاذية) . وواجه بارليف مشاكل الصيانة والعمليات والتحرك في ارض صعبة . فكان عليه ان يحل هذه المشاكل في الحال بشكل مبتكر ، دون اي سابق ارشادات تقنية ، اذ كان معظم ضباط الجيش

آنذاك ينتمون اما الى رجال المقاومة السرية او الى مشاة ومدفعية وطيران الجيش البريطاني ، ولا يوجد بينهم من يملك خبرة كافية في سائنة المدرعات والعربات المدرعة ، وعلى الرغم من ذلك ، استطاعت كتيبة بارليف الآلية احتلال سدوم ، وكانت أول من شق الطريق الى شمالي سيناء .

وبعد حرب ١٩٤٨ ، اصبح قائداً ومدرباً في دورة قادة الكنايب ، واتبع دورة قفز بالمظلات ، ثم نقل الى اركان القيادة الشمالية . وعمل فترة كقائد في سلاح المشاة بعد ان تسلم قيادة لواء جنفماتي الذي اعطاه فرصة لمعرفة تكتيك سلاح المشاة . وفي العام ١٩٥٦ عين بارليف رئيساً لشعبة التدريب برتبة عقيد ، وقبيل اندلاع حرب ١٩٥٦ عين قائداً للواء المدرع ٢٧ العامل ضمن مجموعة الألوية المدرعة ٧٧ على المحور الشمالي . وكان سلاح المدرعات الاسرائيلي في ذلك الحين مكوناً من دبابات «شيرمان» ، ومدافع ذاتية الحركة من طراز «آ. إم. اكس» ، ولم يكن لدى اسرائيل دبابات «ستوريون» أو «باتون» ، كما ان مصر لم تكن قد تبنت بعد المذهب السوفياتي في الدفاع . وكان الدفاع المصري يعتمد آنذاك على سلسلة من المواقع الصندوقية المنتشرة في سيناء والقادرة على الدفاع عن نفسها في مختلف الاتجاهات . ولم يكن لدى اسرائيل فرق أو قتال، بل كان لديها مجموعات ألوية (أوغدا) وكانت مجموعة ألوية بارليف المدرعة تعمل بين رفح والقنطرة مطاردة القوات المصرية المنسحبة ، وهي اول وحدة اسرائيلية وصلت الى بعد ١٠ كيلومترات من الضفة الشرقية لقناة السويس . ولقد تعلم بارليف خلال معارك ١٩٥٦ درساً هاماً ، وهو ان سلاح المدرعات اهم سلاح في حروب الصحراء .

ونتيجة لتجربته في حرب ١٩٥٦ ، عين بارليف في العام ١٩٥٧ قائداً لسلاح المدرعات . ثم رقي في العام ١٩٥٨ الى رتبة عقيد ، واستمر في قيادة سلاح المدرعات حتى العام ١٩٦١ . ولقد كرس بارليف فترة (١٩٥٧ - ١٩٦١) لتنظيم سلاح المدرعات وتطويره . فادخل «الستوريون» الى تشكيلاته ، كما تم في عهده تعديل «الستوريون» و«الشيرمان» بشكل يتلاءم واوضاع اسرائيل العسكرية ، إذ زيسد مدى اطلاق النار في «الستوريون» ، وأحدثت تغييرات هامة في محرك «الشيرمان» ومدافعها واصبحت بعد ذلك تحمل اسم «سوبر شيرمان» .

وعندما اتبع المصريون المذهب السوفياتي في الدفاع ، (بعد حرب ١٩٥٦) ، وحفروا منظومة

الخطة التي ينبغي تنفيذها . فلقد رأى « شارون » ضرورة شن هجوم مضاد مباشر ، ورأى « غونين » ضرورة الدفاع عن المواقع أمام الهجمات المصرية ، بينما كان « دايان » يرى ضرورة الانسحاب حتى الممرات وعمل خط دفاعي هناك . ولقد كان بارليف منذ وصوله الى الجبهة الحكم بين هذه الآراء . وبقي في مقر القيادة يمارس الأعمال القيادية باسم رئيس الأركان ، وغدا « غونين » القائد الاسمي للجبهة الجنوبية . وما ان انتهت الحرب حتى عاد بارليف الى وزارته . ولكن سقوط « خط بارليف » في اليوم الاول للحرب اثر على سمعة بارليف كخطط عسكري ناجح . ولقد طلب منه أحد الصحفيين تفسيراً لتآكل خط بارليف بهذه السرعة ، فانكر بارليف نسبة التحصينات اليه وتسميتها باسمه ، وقال ان التسمية بدعة صحفية وليست تسمية رسمية .

يعرف عن بارليف انه هادئ ومهذب ، ويعتبر من أكثر ضباط الجيش الاسرائيلي ثقافة . وهو يعتبر اهتمامه بالثقافة والتحصيل العلمي القاعدة الرئيسية في حياته . وهذا ما دفعه الى الدراسة في الجامعات والاكاديميات العسكرية بشغف . وكثيراً ما ارسلته اسرائيل ببعثات الى خارج البلاد . كما انه كثيراً ما كان يحصل على اجازات من اجل التحصيل العلمي .

يعتبر بارليف من القادة الاسرائيليين المعتدلين إزاء فكرة إيجاد حل سلمي مع الدول العربية ، ومن المتشددين إزاء نضال الشعب الفلسطيني وحقوقه الوطنية . وهو لا يرى أن أمن اسرائيل معرض لخطر مباشر ، ويعتبر أن احتمالات التسوية مع العرب غدت ممكنة بعد حرب ١٩٧٣ أكثر من أي وقت مضى .

(٤) بارليف (خط دفاعي)

خط دفاعي أقامته القيادة العسكرية الاسرائيلية على امتداد قناة السويس في المناطق الصالحة لعبور قوات كبيرة نسبياً خلال المراحل الاولى من حرب الاستنزاف عام ١٩٦٩ ، بهدف الدفاع عن القناة - التي تعتبر مانعاً مائياً فعالاً - في وجه أية محاولة هجومية مصرية لعبور القناة مع استخدام أقل قدر ممكن من جنود الجيش الاسرائيلي العامل ، وبأقل قدر من الخسائر المحتملة نتيجة لقصف المدفعية أو الطيران ، وبذلك تتوفر للاحتياطي المدرع الموزع في نقاط مختلفة في العمق التكتيكي والعملياتي فترة كافية للانداز والتحرك لصد محاولات العبور الهجومية



حاييم بارليف

وبعد احالته على التقاعد اصدرت غولدا مائير ، رئيسة الوزراء آنذاك ، مرسوماً بتعيينه وزيراً للتجارة والصناعة في ١٩٧٢/٣/٥ . وأدى هذا التعيين الى تساؤلات داخل المجتمع الاسرائيلي حول تدفق العسكريين في الحياة السياسية الاسرائيلية . ورغم ان بارليف كان يفخر دائماً بأنه لا ينتمي الى اي حزب من الاحزاب الاسرائيلية ، فانه قبل الحقبة الوزارية وحافظ عليها في الوزارتين المتعاقبتين : في آذار (مارس) ١٩٧٤ ، ويناير (مايو) ١٩٧٤ . استدعي بارليف عند اندلاع حرب ١٩٧٣ إلى الخدمة العسكرية ، ووضع تحت تصرف رئاسة هيئة الاركان التي ارسلته إلى الجبهة الشمالية لتنظيم الهجوم المضاد . ثم ارسل الى الجبهة الجنوبية في يوم ٦/١٠ كندوب لرئيس الاركان في قيادة المنطقة بعد أن اشترط الحصول على صلاحيات قيادية لا استشارية فقط ، وترتيب الأوضاع مع قائد المنطقة « صموئيل غونين » ، والحصول على موافقة وزارة الدفاع . ويرجع ارساله الى هذه القيادة الى الاسباب التالية : ١ - معرفته لسرح العمليات الذي خدم فيه طويلاً ، ٢ - فشل « غونين » في تدمير رؤوس الجسور المصرية على الضفة الشرقية للقناة ، ٣ - الخلاف الذي نشب منذ الأيام الأولى للحرب بين قائد الجبهة الجنوبية « غونين » وأحد قادة مجموعات الالوية المدرعة العاملة في جبهته وهو « ايريك شارون » بشكل جعل ادارة العمليات تتعرض لصعوبات كبيرة ، ٤ - اختلاف وجهات نظر « غونين » و « شارون » ووزير الدفاع « موشي دايان » حول

الخنادق على طول تحصيناتهم ، ووضعوا الدبابات في مواقع رمي معدة سابقاً ، وركزوا المدفعية في الخلف لمنع تقدم المدرعات الاسرائيلية ، طور بارليف تكتيك قواته المدرعة ، وتقرر منذ ذلك الحين ان لا تكون المدرعات مجرد ذراع مساعد للمشاة ، بل ان تتقدم باتجاه التحصينات المصرية لتخزق خطوطها . ودرس نقاط الضعف في هذه الخطوط ، كما أجرى حسابات وتدرجات على تقدم رؤوس الحراب المدرعة التي ستشق الطريق لمجموعة الالوية المدرعة . وكانت التدرجات تم بالذخيرة الحية . ولقد رأى بارليف أن المصريين يعتمدون أيضاً على مدرعاتهم التي كانت اقوى سلاح مدرع في الشرق الاوسط . فقرر رفع مستوى تدريب قادة وجنود المدرعات في اسرائيل . ويعتبر بارليف من الملم المتخصصين الاسرائيليين في سلاح المدرعات . ويقال انه اعطى هذا السلاح في اسرائيل النموذج ، وشكل سلاح المدرعات الكبير والحديث .

وبعد انتهاء خدمته في سلاح المدرعات (١٩٦١) ، ذهب بارليف للدراسة في جامعة كولومبيا في الولايات المتحدة (١٩٦١-١٩٦٣) وحصل على ماجستير في الاقتصاد وادارة الاعمال بعد ان كان قد تخرج من الجامعة العبرية . وعندما عاد الى اسرائيل تولى في العام ١٩٦٤ قيادة العمليات هيئة الاركان ، مركزاً على مسائل البناء والتنمية والامن ، وكان هذا اهم منصب في الجيش الاسرائيلي بعد رئاسة الاركان . ثم سافر في العام ١٩٦٦ الى باريس حيث تابع دراسات عسكرية متقدمة ، ولكنه استدعي في ايار (مايو) ١٩٦٧ لتولي منصب نائب رئيس الاركان قبيل حرب ١٩٦٧ . واثناء هذه الحرب اشترك في تسيير القتال مع اسحق رابين رئيس الاركان ، وعيزر وايزمان رئيس شعبة العمليات . وكان مهتماً بشكل خاص بالجبهة الشرقية وبحسر اللبني على وجه التحديد .

وفي اوائل العام ١٩٦٨ عين بارليف رئيساً للاركان ، واستمر في هذا المنصب ٤ سنوات حتى ١٩٧٢/١/١ . وكان ذلك استثناء لقاعدة مطبقة في اسرائيل ، وتنص على ان لا يخدم رئيس الاركان أكثر من ثلاث سنوات . ولقد بقي في منصب رئيس الاركان طوال حرب الاستنزاف ، وبني في ايامه خط التحصينات على طول قناة السويس اخذ اسمه وكان مزيجاً من الخط الدفاعي المحصن (الدفاع الثابت) ، والقوات الاحتياطية المدرعة القادرة على شن الهجمات الماكسة (الدفاع الديناميكي) . (انظر بارليف خط) .



موقع اسرائيلي على خط بارليف قبل حرب ١٩٧٣

هجمات معاكسة مشتركة مع الطيران ، وبذلك يساهم هذا التنظيم الدفاعي المتكامل في إيقاف أو تعطيل الهجوم العربي لحين تعبئة وحشد احتياطي الدولة العام في حالة إذا ما كان الهجوم شاملاً وبقوات كبيرة يعجز عن قهرها الاحتياطي المدرع العامل .

وقد سمي الخط باسم الجنرال حاييم بارليف الذي كان يشغل وقتئذ منصب رئيس الأركان الاسرائيلية وكان صاحب الفكرة الأساسية في انشائه وإقامة هذا التنظيم الدفاعي . وكان هذا الخط يتألف من سلسلة من المواقع أو النقاط الحصينة يبلغ عددها نحو ٣١ نقطة قوية تبدأ من الشمال عند الكيلو ١٠ جنوب بورسعيد وتنتهي عند « لسان بور توفيق » جنوب السويس ، وكانت كل نقطة تبعد عن الأخرى نحو ٤ كيلومترات وتستطيع أن تتبادل معها المعاونة بنيران الأسلحة الثقيلة ، كما أنها كانت تتصل ببعضها سلكياً ولاسلكياً لتنسيق النيران . واختلفت حامية ومساحة وحجم كل نقطة دفاعية عن الأخرى وفقاً لظروف الموقع من حيث درجة انفتاحه على القناة وأهمية المكان المقامة فيه النقطة . ونوعية المواقع المصرية على الجانب المقابل من القناة . وتضمنت تحصينات كل نقطة مواقع لاطلاق نيران أسلحة الرمي المستقيم (بنادق ورشاشات ومدافع مضادة للدبابات) ومواقع أخرى لاطلاق نيران مدافع الهاون والمدافع المضادة للطائرات والدبابات الملحقة بالنقطة . وجميع المرافق وملجأ النقط مغطاة بسقوف متينة من الاسمنت المسلح والحجارة وألواح الحديد واكياس الرمال بحيث تستطيع تحمل صدمات القنابل حتى وزن ١٠٠٠ رطل . وحفرت ممرات تربط بين مختلف المرافق والمنشآت في النقطة الحصينة ، وجهزت النقطة بمواقع مراقبة بالمنظار (التلسكوب) من تحت الأرض .

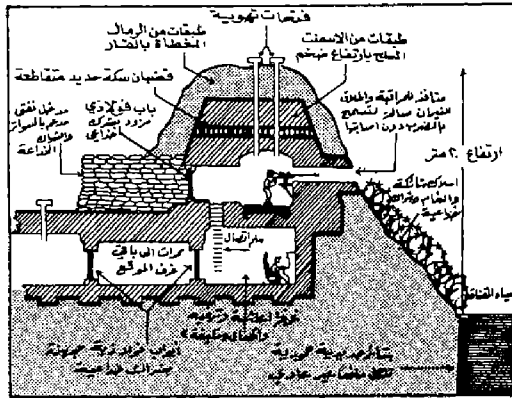

نقطة مراقبة على خط بارليف

ودرب الجنود داخل النقط على العمل كراقبين أو ملاحظين مساعدين لتوجيه نيران المدفعية والطيران ، وجهزت النقط بمطابخ ودورات مياه حديثة توجد بها مواقد غاز ومياه جارية تصل من مستودع خاص بالنقطة كانت تصل إليه المياه بأنابيب ممتدة من العمق تحت الأرض . وجهزت ملاجئ النوم بأسرة معدنية وسقوف تبلغ سماكتها نحو عشرة أمتار من الحجارة والرمل ، محاطة بعوارض وصفائح حديدية . وجرى ربط كل نقطة من هذه النقط الدفاعية بخط هاتفي يربطها بالقيادات وبشبكة الاتصالات المدنية أيضاً ، وألحق بكل نقطة طبيب مقيم ومركز اسعاف أولي ، ووضع بها « بلدوزر » لإعادة فتح

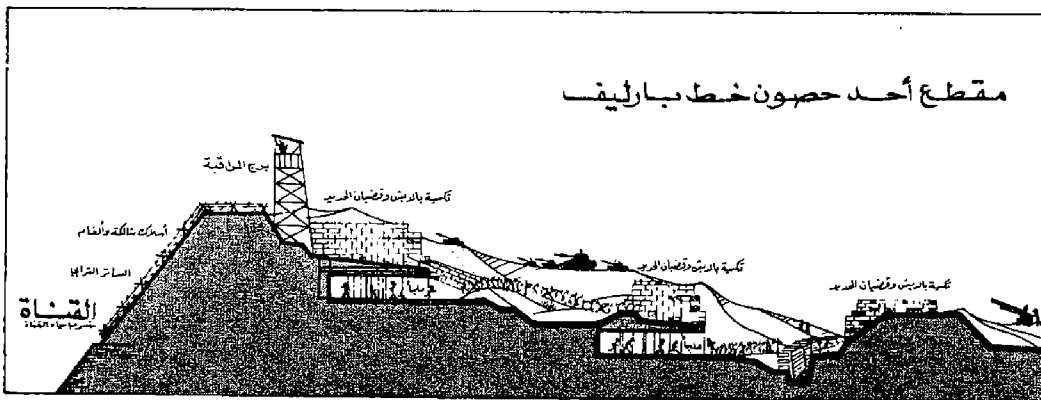

الطريق المؤدية إليها في حالة انسدادها نتيجة لانهباء الرمال والحجارة من جراء القصف العربي . واحتيط النقطة بالاسلاك الشائكة الكثيفة ، كما جرى تجهيزها بأنايب مظلة على سطح القنساء ومتصلة بخزانات وقود خاصة لصبه على سطح الماء فيشتمل بصورة شبيهة بـ « النابالم » لمنع وإعاقة العبور . وقد نظمت الدفاعات بكل نقطة وفقاً لاسلوب الدفاع

مواقع تحصينات خط بارليف

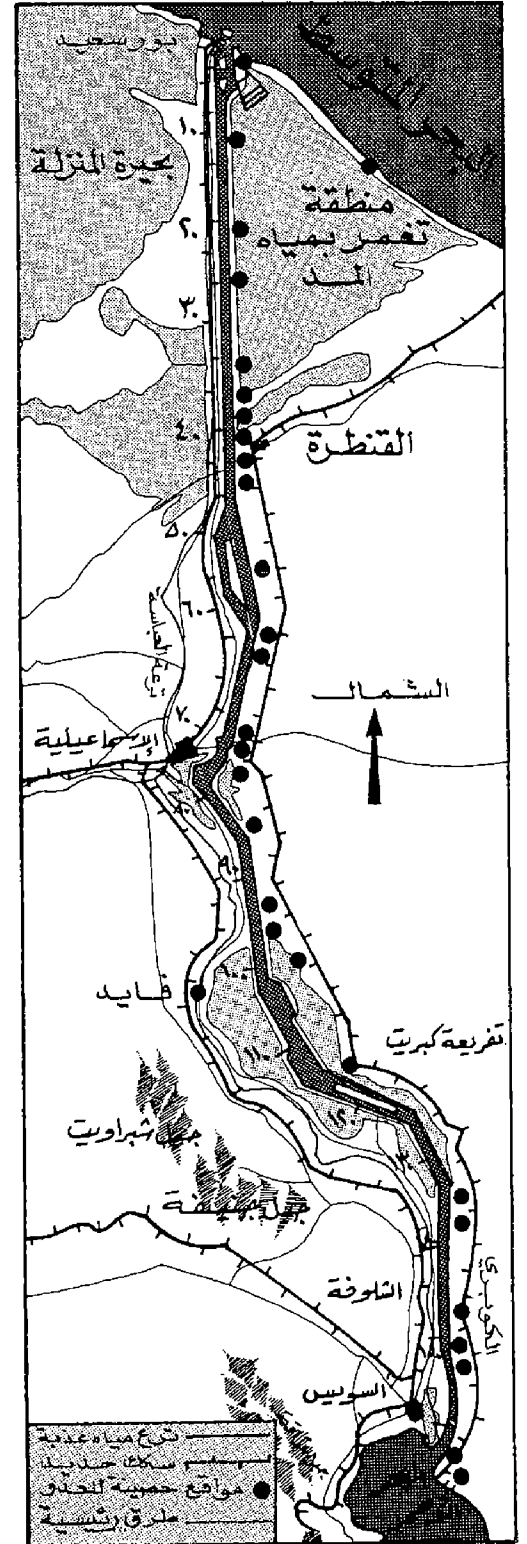

الدائري لتواجه الهجمات من أي اتجاه . بالإضافة إلى النقاط الحصينة أقيم حاجز رملي ضخم يبلغ ارتفاعه ما بين ١٢ و ٢٠ متراً في الاماكن الصالحة للعبور بقوات كبيرة لإعاقة تسلق الضفة الشرقية أمام المهاجمين ولستر تحركات الدوريات الاسرائيلية بين النقاط وبعضها البعض ولاستخدامها أيضاً كمرابض مرتفعة لاطلاق نيران الدبابات الموجودة في النقاط .

وقد أحاطت الدفاعية الاسرائيلية خط بارليف طوال السنوات السابقة لحرب ٦ تشرين أول (اكتوبر) بهالة ضخمة من الدفاعية حول مناعته وقدرته على ردع المصريين عن عبور القناة . ولما تم العبور واقتحام الخط في نحو ٦ ساعات يوم ٦ تشرين أول (اكتوبر) وانهارت الاسطورة هاجم دايان الخط ، ووصفه بأنه « مثل قطعة من جبن الغرويير ، فيها من الثقوب اكثر ما فيها من الجبن » ، ثم صرح « بارليف » نفسه بعد ذلك « ان الزعم بأن التحصينات لم تتمكن من صد المصريين هو قول احمق ، لأنها لم تكن معدة لهذه الغاية أصلاً . لقد سقطت التحصينات لأنها كانت عبارة عن مواقع أمامية فقط .»

(٦) البارود الاسود

هو الاسم الشائع لمخلوط ميكانيكي يتكون من مسحوق : السلتيتير Saltpetre (نترات البوتاس) و Potassium nitrate والفحم النباتي Charcoal والكبريت Sulphur ، بنسب مختلفة أكثرها شيوعاً في الاستخدام العسكري 1 ± 74 و $1 \pm 10,6$ و $1 \pm 10,4$ في المائة على التوالي . ويختلف مظهره بين مسحوق دقيق جداً ، وحببات صغيرة مصقولة (يقاس حجمها وفق حجم فتحات عيون المنخل الذي يفربل فيه المسحوق) ، وكتل صلبة منتظمة مصقولة . ويتراوح لون البارود الاسود Black Powder بين الاسود ، والاسود الضارب الى اللون الرمادي ، والبني ، وذلك حسب نوع الفحم المستعمل ، ودرجة تلميع وصقل حبيباته باضافة مادة الغرافيت اليه .

وبالنظر لكون المواد الداخلة في تركيب البارود الاسود ليست مواد متفجرة ، وبالنظر لكونه مخلوطاً ميكانيكياً وليس كيمياوياً ، فهو غير قابل للتفجير ، كما ان حساسيته للصدمات قليلة نسبياً . ولكنه شديد القابلية للاشتعال سواء في الهواء الجوي او في حيز محصور ، وهو يحترق بسرعة عالياً مطلقاً سحباً كبيرة من الدخان الابيض الكثيف .

واحتراقه في حيز محصور يولد ضغطاً عالياً خلال برهة وجيزة ، وبالتالي يمكن استخدامه كمادة دافعة او كتفجير ضعيف اذا ما قورن بالذات . ن . ت . وهو ثابت في حالة تخزينه في مختلف الظروف في حالة بقاءه جافاً ، ولكنه يصبح عسير الاشتعال اذا ما ابتل . كما ان نترات البوتاس تنفصل وتأخذ في التفاعل مع المعادن المحيطة بها اذا ظل رطباً . ورغم ان الزمن قد يتجاوز استخدام البارود الاسود كمادة دافعة تماماً ، بعد اختراع وتطوير المتفجرات شديدة الانفجار والمساحيق الدافعة اللادخانية الحديثة ، الا انه ما زال يستخدم استخداماً عسكرياً واسعاً في مجالات عديدة منها : صنع بادئات الاشعال وبشكل خاص في الصواريخ ذات الحشوات الدافعة اللادخانية ، وبادئات التفجير ، والصمامات الملتهبة ، وفي حشوات تفجير انواع معينة من القذائف : كقذائف الشظايا ، والقذائف النجمية ، والقذائف الوابسة القاعدية الاندفاع Base-ejection shells وفي صنع بعض المركبات النارية ، والفتائل المشعلة ، وصمامات التوقيت والامان ، وفي حشوات الذخائر الخلية .

والبارود الاسود هو اقدم المتفجرات المعروفة ، تاريخه مفرق في القدم ولا يعرف له اصل او منشأ . ولكن اكتشافه وتطبيق استخدامه في الاسلحة النارية هو احد اهم الاحداث في تاريخ الحضارة الانسانية . فقد تمكن الانسان باستخدام قوته التفجيرية من القيام باعمال كان القيام بها يتطلب مجهوداً خارقاً . وقد رافق البارود الاسود تطور الصواريخ منذ بدء التفكير فيها ، وكان عاملاً هاماً في صنع وتطوير الاسلحة النارية وعلى رأسها مدافع الميدان التي كان لاستخدامها ضد قلاع الاقطاعيين أثر كبير في القضاء على الاقطاع في اوروبا في العصور الوسطى ، وبالتالي كانت له نتائج باهرة على تطور المجتمع الانساني ، وتطور فنون القتال المختلفة .

ولا يعرف على وجه اليقين متى بدأ استخدام البارود الاسود ، ولكن ما من شك في ان الصينيين استخدموه كمادة دافعة في الصواريخ البدائية البسيطة التي كان لهم فضل السبق في اختراعها واستخدامها في الحروب أصلاً . وهذا الاصل - بالنظر لعدم معرفته بالتحديد - نجده مغلغلاً بهالة من الاساطير . ويبالغ بعض المؤرخين في منشته الزمني ، ويرجعونه الى سنة ١٩٠٠ قبل الميلاد ، وربما الى سنة ٣٠٠٠ قبل الميلاد ، مما يثير التساؤل حول صحة المراجع التي نقل هؤلاء المؤرخون عنها ، اذ ليس هناك من سبب او داع لتصديق مثل هذا التوقيت المفرق

في القدم ، ذلك ان اقدم مرجع صيني معروف لدى المؤرخين يذكر ان استخدام هذا الاختراع (الصواريخ التي تندفع بواسطة احتراق البارود الاسود) جرب لأول مرة أثناء حصار المغول لمدينة كاي - فونغ - فو الصينية في سنة ١٢٣٢ ميلادية ، وقد سمي المرجع المذكور الصواريخ باسم النار الطائرة ، وذكر ان المدافعين عن المدينة كانوا يمتلكون قنابل كانت تنفجر محدثة صوتاً كبيراً وآثاراً تدميرية . وهناك اشارات كثيرة تدل على ان الصينيين استخدموا في حروبهم مسحوقاً ملتهباً تحمله اسهم تطلق بواسطة اقواس عادية ، وفي تلك الاثناء اكتشف الاغريق ملحقاً إذا أضيف الى مادة ملتبهه زاد من شدة احتراقها - وقد مهد ذلك لاختراع النار الاغريقية - ويظهر ان الصينيين توصلوا بطريقة ما الى معرفة هذا الاكتشاف ، و اضافوا اليه اكتشاف خصائص نترات البوتاس بطريق الصدفة ، فحصلوا على نتائج جيدة ، وبدأت بذلك مرحلة تطوير جديدة لتلك المساحيق الملتبّه ، اتخذ بعضها شكل مسحوق البارود الذي استخدم في معركة كاي - فونغ - فو . ولم يبق هذا السر طي الكتمان طويلا لدى الصينيين . والدليل على ذلك انه بعد مرور ثماني سنوات على المعركة المذكورة ، اصدر احد علماء العرب هو « ابو محمد عبدالله بن احمد المالقي المكنى بابن البيطار » مخطوطة ذكر فيها نترات البوتاس او « زهرة حجر العوس » كما اسمها في مخطوطته ، و اضاف ان هذه المادة اخذت تسمى في حينه « بالثلج الصيني » عند المصريين و « البارود » عند باقي العرب . ولكن ابن البيطار لم يذكر ماذا صنعوا بالبارود آنذاك . وفي سنة ١٢٨٠ ميلادية كتب حسن الرماح ، وهو عالم عربي من اذكي عصره ، اطلق عليه جعاصروه اسم « نجم الدين » لشدة ذكائه وعلمه ، مخطوطة عنوانها « كتاب اساليب القتال فوق ظهور الخيل باستخدام الآلات الحربية » ضمنها ما اخفاه ابن البيطار من حيث كيفية صنع مسحوق البارود ، ونسباً مختلفة لمزج مكوناته ، وتوجيهات لصناعة الصواريخ التي تسمى المخطوطة « السهام القتالية » وفي ذلك إشارة الى السهام الصينية . وقد أضاف حسن الرماح روحاً جديدة الى الموضوع بوضع تصاميم لاسلحة قتالية اخرى تستخدم البارود كمادة دافعة :

وتبدو قصة دخول البارود الاسود الى اوربا اكثر وضوحاً ، ذلك ان المؤرخين الاوروبيين أولوها عناية كافية . ومن أهم هؤلاء كان الراهب البريطاني روجر بيكون Roger Bacon الذي

كتب رسالة باللغة اللاتينية قبيل سنة ١٢٤٩ ضمنها معلومات عن كيفية تحضير البارود ، وصناعة الصواريخ ، ولكن اهدأ في تلك الآونة لم يستطع معرفة كيفية تحضيره ، لان يكون كتب الفقرة الخاصة به بأسلوب رمزي غامض لكيلا يعرفه العامة ، الى ان جاء المؤرخ العسكري هنري هايم وفر رموز بيكون تفسيراً قريباً من المنطق . وكانت النتيجة التي توصل اليها هي طريقة تحضير البارود بخط سبعة أجزاء من مسحوق نترات البوتاس ، وخمس أجزاء من مسحوق الفحم النباتي ، وخمس أجزاء من الكبريت . وكان البارود المحضر بهذه الطريقة ضعيفاً يناسب الاستخدام في الصواريخ الصغيرة البسيطة التركيب . وفي نفس الوقت تقريباً (في وقت ما بين سنتي ١٢٥٠ و ١٢٨٠) كتب الراهب الألماني البرتوس ماجنوس كتاباً اسماه « في عجائب الدنيا » ، ضمنه الحديث عن خليط من البارود ، يتكون من النسب التالية : باوند من الكبريت ، ٢ باوند من مسحوق الفحم النباتي ، ٦ باوندات من نترات البوتاس . وهناك ملاحظتان على هذا الكتاب هما : اولاً ، ان البرتوس ماجنوس كتبه بلغة صريحة ، وثانياً ، ان المخلوط الذي وصفه مقتبس عن كتاب آخر قليلا ما ذكر اسمه في كتب التاريخ ويدعى « ماركوس جريكوس » . وهناك شبه اتفاق بين المؤرخين على ان « كتاب النار » هذا هو ترجمة عن الكتب العربية القديمة ، رغم عدم تمكنهم من تحديد الزمن الذي ترجم وكتب فيه . واستمر تطور البارود الاسود في العصور الوسطى مرافقاً لتطور الصواريخ منذ ان جرى ادخاله الى اوربا نقلا عن العرب ، ودليلنا على ذلك عناية المؤرخين بوصف أهمية الصواريخ في المعارك التي جرت في تلك الحقبة من الزمان في رسائلهم وكتبهم التي كتبت في القرن الرابع عشر ، مثل رسالة كولون ، وكتابات المؤرخ الايطالي « موراتوري » الذي يعزى الانتصار في معركة جزيرة « تشيوزا » التي جرت في سنة ١٣٧٩ الى استخدام الصواريخ فيها . ومن ناحية اخرى نجد ان المرجع الوحيد في تاريخ تطور الاسلحة النارية يرجع اختراعها واستخدامها الى اوائل القرن الرابع عشر حيث كانت بدائية التصميم محدودة الفعالية (انظر البندقية) . وما من شك في ان اختراعها كان من اهم الاحداث في تاريخ الحضارة الانسانية ومن اهم تطبيقات استخدام البارود الاسود .

وقد اثار ظهور الاسلحة النارية اهتماماً كبيراً

بتحسين وتطوير البارود الاسود ، ذلك ان تعبته في المدافع والبنادق البدائية كان يتطلب مهارة فائقة بنية الحصول على افضل النتائج . ذلك ان كيفية تعبئة الحشوة في الاسلحة النارية بالكثافة المطلوبة كان عاملاً هاماً في الحصول على الاحتراق المطلوب . وكان هذا العمل يتطلب عناية كبيرة في تحضير مسحوق البارود بنسب مرضية ، واحجام جزيئات مناسبة . فكثيراً ما كان الاحتراق يتم بسرعة بالغة ينجم عنها ضغط فجائي كبير يسبب انفجار تلك الاسلحة . وبالتالي كان تطور البارود الاسود الذي رافق تطور الاسلحة النارية يستهدف الوصول الى خليط يحترق بمعدل سرعة أبطأ ، ويولد ضغطاً أقل لفترة اطول . ويتلخص هذا التطور فيما يلي :

المشكلة الاولى كانت تكمن في ان تحضير البارود الاسود من مواد صلبة يتطلب سحق تلك المواد ، ذلك ان الخليط لا يكون متجانساً ومتظماً إلا إذا كانت احجام جزيئات عناصر النترات والفحم والكبريت بالغة الدقة . وكان سحق المواد في اول الامر يتم بطريقة بدائية ، باستخدام هاونات مبتكرة صنعت في بعض الاحيان من جذوع الاشجار الكبيرة . ثم ابتكرت طرقاً شبه آلية ، كان يتم فيها سحق بمطرقة تتحرك بقوة المياه الجارية او الحيوانات (كما هو الحال في المطاحن القديمة) ، إلا ان عنف الطرق زاد من خطر حدوث الحرائق والانفجارات الفجائية ، وبالتالي فقد هجرت هذه الطريقة في بعض الاماكن وخصوصاً في إنجلترا سنة ١٧٧٢ . والمشكلة الثانية التي كانت تواجه صانعي البارود الاسود هي في طريقة الحصول على مسحوق نقي من نترات البوتاس التي توجد في الطبيعة في انحاء مختلفة من الهند واسبانيا وجنوب الاندلس . وقد طورت طرق عديدة للحصول عليها بواسطة تحلل المواد العضوية في معظم دول اوربا . واخيراً تم العثور على مخزون ضخم من نترات الصوديوم في تشيلي قبيل نهاية القرن التاسع عشر . وتكمن أهمية نترات الصوديوم في سهولة تحضير نترات البوتاس منها بمعالمتها كيميائياً بمحلول كلوريد البوتاس وبذلك تحسنت مصادر العالم من هذه المادة الهامة ، كما يمكن استبدالها بنترات البوتاس في صنع بارود اسود أقل تكلفة وابطأ احتراقاً وان كان اشد استرطاباً . وفق النسب الحديثة التالية : $2 \pm 72\%$ من نترات الصوديوم ، $2 \pm 16\%$ من الفحم النباتي ، $2 \pm 12\%$ من الكبريت . والمشكلة الثالثة هي في ان مسحوق البارود الاسود يحترق بسرعة كبيرة ، وقد امكن التغلب على هذه المشكلة في

القرن الخامس عشر عن طريق إضافة سوائل مختلفة الى البارود مثل الكحول او البول وعجنه في الوقت نفسه ، ومن ثم استخدام الضغط لتشكيل المعجون وفق احجام وكتل معينة ، ثم تكسيها الى حبيبات صغيرة يجري تصنيفها وفق حجم فتحات مناخل خاصة تستخدم لهذه الغاية . ولكن شكل الحبيبات التي كان يتم الحصول عليها وفق هذه الطريقة لم يكن منتظماً مما يسبب وجود فراغات كثيرة داخل الحشوة تسمح بمرور هب الاحتراق خلالها .

وعندما اخترعت سبطانة البندقية المحلزنة والمقذوف المخروطي المستطيل (انظر البندقية) ، بدأ البحث مجدداً من اجل الوصول الى بارود بمعدل احتراق ابطأ. وتوصل الضابط الاميركي توماس رودمان في سنة ١٨٥٠ الى صنع حشوات منتظمة الشكل والحجم ذات معدل احتراق منتظم بتطوير طريقة الضغط السابقة واستعمال عوامل ماعدة معينة . وقبل نهاية القرن التاسع عشر امكن صنع بارود اشد بظاً ، وذلك عن طريق استخدام فحم بني اللون (بمعنى ان عملية تقطيره الاتلافي لم تتم حتى نهايتها) ، وزيادة نسبة نترات البوتاس الى ٨٠٪ لضمان الاحتراق ، وتخفيض نسبة الكبريت الى ٣٪ . وقد لعب هذا الخليط المشكل وفق طريقة رودمان دوراً كبيراً في الحرب الاميركية - الاسبانية في سنة ١٨٩٨ ، وكانت هذه الحرب هي آخر حرب لعب فيها البارود الاسود دوراً هاماً ككادة دافعة على اثر اختراع وتطوير المواد الدافعة والمتفجرات الحديثة خلال القرن التاسع عشر . وهذه النهاية الدرامية انتهت عصر البارود الأسود ، بعد سيطرة دامت ستة قرون . بيد أن انتهاء دور البارود ككادة دافعة في الاسلحة النارية لم يبلغ دوره العسكري في الحشوات التخريبية الدافعة (نصف طرقات بحشوات داخلية مذكوة جيداً) ، وفي أعمال المهاجر المدنية .

(٦) البارود القطني

من المتفجرات القاسمة ، وهو أفضل انواع متفجر النيتروسيلولوز (نترات السيلولوز) . اذ يحتوي على اعلى نسبة للنيتروجين من بينها تزيد عن ١٣٪ . وهو متفجر شديد الانفجار شديد الحساسية يحضر باضافة مادة سيلولوزية (القطن المحلوج ، ولب الحشب) الى كمية واحدة من مزيج مركز من حامضي النترريك والكبريتيك في اوعية خاصة من الفولاذ الذي لا يصدأ أو من الصلصال . وبعد أن تتم عملية الترتجة يجري فصل السيلولوز

عن الحامض وغسله جيداً تحت الماء الجاري لإزالة آثار الاحماض ومن ثم تثبيته لكيلا يكون عرضة للتحلل وبالتالي للانفجار التلقائي . ذلك ان نترات السيلولوز المحضرة تحتوي على نواتج لا تتم نترجتها بالكامل . وتتم عملية التثبيت بغلي الناتج في الماء لمدة طويلة تحت شروط حامضية ، واطافة مواد خاصة أثناء مراحل التثبيت ، ثم يجري فصله وغسله جيداً عدة مرات لتثقيته . والبارود القطني (Guncotton) في صورته النهائية هو مادة بيضاء خفيفة ، تشبه القطن ، ولا تذوب في الماء ، وتتميز عن بقية أنواع النيتروسيلولوز التي تحتوي نسبة أقل من النيتروجين ، كالكلوديون والبيروكسولين والبيروسيلولوز ، من حيث انها تذوب جزئياً فقط في مزيج الكحول والايثانول - بخلاف الانواع الاخرى التي تذوب فيه - ولكنها تذوب في الاستيون والنيتروبنزين واسيتات (خلات) الايثيل .

وقد بدأ تاريخ البارود القطني في سنة ١٨٣٨ عندما اكتشف پيلوز Pelouze انه يمكن تحويل القطن الى مادة تحترق بشدة بالغة ، بعد معاملته بحامض النترريك المركز . وفي سنة ١٨٤٦ أثبت شونبين Schonbein ان بالامكان استخدامه ككادة متفجرة ، وقام بتحسين طريقة تحضيره باضافة حامض الكبريتيك الى حامض النترريك . وفي الستينات من القرن التاسع عشر بدأ استخدامه في تركيب بارود القذائف . وفي سنة ١٨٦٨ اكتشف براون انه يمكن تفجير البارود القطني بواسطة صاعق سواه اكان رطباً ام جافاً ، وهذا مهد الطريق امام استخدامه كمتفجر شديد الانفجار . وقد شهد تاريخ البارود القطني كثيراً من الكوارث كان سببها الرئيسي الجهل بأن النيتروسيلولوز مادة غير ثابتة كيميائياً ، الى ان جاء السير فريدريك آبل ، واظهر في سنة ١٨٦٨ ان عملية غسلها بعد نترجة السيلولوز لم تكن كافية وان الحامض المتبقي فيها كان السبب في عدم ثباتها . وتبع ذلك تطوير عملية غسل الناتج المنترج المقرونة بسحقه وعجنه أثناء الغسل ، وبالتالي الحصول على نتائج أفضل . الا ان حوادث الانفجار استمرت بحدة اقل الى ان جاء بول فييل Paul Vieille وتوصل الى اضافة مواد مثبته خاصة وظيفتها معادلة نواتج التفاعل غير الثابتة كيميائياً .

والبارود القطني متفجر شديد الانفجار ، ينفجر لدى تعرضه للحرارة والشرر والاحتكاك والصدم ، وهو يشبه في هذه الخاصية المتفجرات شديدة الحساسية كفلمينات الزئبق وازيد الرصاص . وقد استخدم البارود القطني الرطب بعض الوقت كمتفجر شديد

الانفجار ، الا ان استخدامه لم يكن مرضياً لشدة حساسيته وخطورة التعامل به . وكان استخدام البارود القطني الجاف اشد خطورة من الرطب . وقد جرت محاولات عديدة في منتصف القرن التاسع عشر وبشكل خاص في استراليا ، من اجل استخدام البارود القطني وحده ككادة دافعة ، الا انها فشلت بسبب خطورته ، ولأن طريقة التخفيف من حساسيته باضافة مواد غرويه اليه لم تكن معروفة آنذاك . وفي الثمانينات من القرن التاسع عشر ادخل استعمال نترات السيلولوز المحلزنة (باضافة مادة جيلاتينية اليها) ككادة دافعة ، واهميتها تكمن في ان احتراقها لا ينتج عنه آثار دخانية تدل على اماكن الاسلحة التي تطلقها في الميدان . وفي سنة ١٨٩١ صنع كل من السير فريدريك آبل Fredrick Abel والبروفيسور جيمس ديوار James Dewar الكوردايت الذي هو عبارة عن مادة دافعة تتكون اساساً من مخلوط غروي مماثل من البارود القطني والنيتروغلمرين ، مضافاً اليهما بعض المواد المثبته الاخرى . وتطورت صناعة الكوردايت بعد ذلك وتعددت اشكاله وطرق استخدامه ، كالحشوات الدافعة للصواريخ الميدانية والذخائر المختلفة ، واصبح هذا اهم استخدام للبارود القطني حتى الآن .

يستخدم البارود القطني اليوم في العديد من الجيوش لقطع معادن الجسور والسكك الحديدية . والنموذج العسكري المستخدم عبارة عن قالب زنة ٤٠٠ غ من البارود القطني الرطب في داخله تجويف يستوعب مخروطاً من البارود القطني الجاف يكون بمثابة بادئ التفجير (الوسيط) الذي يحمل في منتصفه ثقباً (نقراً) لوضع الصاعق .

(١) بازوكا

قاذف صاروخي تخفيف مضاد للدبابات يستخدمه فرد واحد ، ويطلق بواسطته قذائف ذاتية الاندفاع مضادة للدبابات زنة ١,٥ كغ تقريباً ، وعيار ٧٥م، مزودة بحشوة جوفاء ذات صمامة تصادمية . والبازوكا (Bazooka) سلاح اميركي . صنع في العام ١٩٤٢ ، واستخدمته القوات الاميركية وقوات الحلفاء على نطاق واسع في الحرب العالمية الثانية وفي الحرب الكورية . وبقي مستخدماً في العديد من الدول الغربية وفي اسرائيل حتى الستينات .

ويمتاز هذا السلاح بحفة وزنه (٦ كغ) ، وسهولة استخدامه ، وقدرته على خرق دروع دبابات القتال نظراً لأن قذيفته تحترق ٦٠ م تقريباً، ولكن

الهزائم الكبيرة التي لحقت بها في معارك «موسكو» و«ستالينغراد» و«كورسك» و«القوقاز» و«القرم» و«الدينبير» في الجبهة السوفيتية خلال اعوام ١٩٤١ ، ١٩٤٢ ، ١٩٤٣ ، وبداية عام ١٩٤٤ ، وهزائمها الأقل حجماً في العلمين وشمال افريقيا وايطاليا في عامي ١٩٤٢ و ١٩٤٣ . إذ انتجت الصناعة الحربية الالمانية خلال النصف الاول من عام ١٩٤٤ حوالي ٩ آلاف دبابة ومدفع ذاتي الحركة قانص للدبابات ، واكثر من ١٧ ألف طائرة حربية ، كما اصبحت قواتها تضم ٣٢٤ فرقة ، حشدت منها ١٧٩ فرقة وخسة ألوية في الجبهة السوفيتية ، بالإضافة لقوات الدول المتحالفة مع المانيا وقتئذ (رومانيا والمجر وسلوفاكيا وفنلندا) والتي كانت تضم ٤٩ فرقة و ١٨ لواء . وبلغ المجموع الكلي لهذه القوات ٤ ملايين جندي تقريباً مسلحين بنحو ٤٩ ألف مدفع وهاون ، و ٥٢٥٠ دبابة وقانص ذاتي الحركة ، وحوالي ٢٨٠٠ طائرة .

وكان لدى الجيش السوفيتي العامل حوالي ٦,١ ملايين جندي مسلحين بنحو ٨٣٢٠٠ مدفع وهاون ، وحوالي ٧٧٠٠ دبابة وقانص ، و ١١٨٠٠ طائرة حربية . وكانت الجيوش السوفيتية ، نتيجة لعمليات ١٩٤٣ وبداية ١٩٤٤ ، قد تقدمت حتى الحدود الرومانية واقتربت من حدود تشيكوسلوفاكيا واحتلت اجزاء من جنوب شرقي بولندا . ولذلك كان هناك خياران امام القيادة السوفيتية العليا عند بحث خطط عمليات صيف ١٩٤٤ ، اولهما يقضي بتطوير الهجوم في الجنوب والالتفاف من هناك حول القوات الالمانية التي لا تزال متمركزة في روسيا البيضاء ، ضمن جيب ضخم يمتد لمسافة نحو ١٠٥٠ كم (ابتداء من «برست ليتوفسك» عند حدود بولندا ، حتى «بورويسك» شرقاً على امتداد الحد الجنوبي لمستنقعات «بريبيت» الضخمة التي تفصل جنوب الاتحاد السوفيتي (أي اوكرانيا) عن وسطه (أي روسيا البيضاء) ، ثم يصعد الجيب شمالاً حتى «فيتبسك» و«بولوتسك» و«ابوتشكا» القريبة من جمهوريتي البلطيق «لاتفيا» و«ليتوانيا» السوفيتيتين) والتي كانت تتألف من ٦٣ فرقة وثلاثة ألوية (تضمها أساساً مجموعة جيوش الوسط وجزء من مجموعة جيوش الشمال) وتبلغ اجمالي قوتها نحو ٨٠٠ ألف جندي ، لديهم حوالي ٩٥٠٠ مدفع وهاون ، و ٩٠٠ دبابة وقانص ، و ١٣٥٠ طائرة . أما الخيار الثاني فكان توجيه الضربة الرئيسية إلى هذا التتو مباشرة وتطوير القوات الالمانية الموجودة فيه بضربات موجهة الى اجنحته ، على أن يتم



البازوكا الاميركية

مداه العملي القصير (حوالي ٦٠ متراً) يجعله سلاحاً للقتال القريب ضد الدبابات . ولقد زودت به وحدات المشاة والمشاة الميكانيكية ، ووحدات المظليين والكوماندس وعصابات الأنصار العاملة وراء خطوط العدو .

وتعطي البازوكا مردودها الأفضل في حالات القتال التي يمكن فيها مجابهة الدبابات من مسافات قريبة (قتال ليلي ، غابات ، مناطق مبنية ، مزروعات عالية ، منطقة مرصنة (محكمة) Zone Organisée مليئة بالحفر والخنادق ... الخ) . وهي لا تستخدم ضد الدبابات فحسب ، بل يمكن استخدامها خلال الاقتحام ضد تحصينات العدو ومعاقلة (دشمه) وبيوته المحصنة والمعدة دفاعياً . ولقد بقيت البازوكا السلاح الخفيف الفردي الأمثل ضد الدبابات في الحرب التقليدية وحرب العصابات حتى ظهرت قواذف صاروخية أخرى أكثر تطوراً وأخف وزناً وأبعد مدى ومجهزة بأجهزة تسديد ليلية ونهارية دقيقة

(٨) بازوكا الجزائر (حادثة)

(انظر الثورة الجزائرية) .

(٤) باغراسيون (بيتر إيفانوفيتش)

جنرال (١٧٦٥ - ١٨١٢) ، أمير روسي كان ضابطاً في الجيش القيصري القديم ، وهو واحداً من أشهر الجنرالات الروس في الحرب ضد نابليون . شارك في الحروب ضد نابليون في فترة ١٨٠٥ - ١٨٠٧ ، وضد تركيا عام ١٨٠٩ ، وفي عام ١٨١٢ قاد باغراسيون الجيش الثاني في غرب روسيا ضد نابليون ، وهزم في «موجيليف» ، ولكنه انضم بعد ذلك إلى القوات الرئيسية تحت قيادة الجنرال «كوتوزوف» واشترك في معركة «بورودينو» في ٧ أيلول (سبتمبر) ١٩١٢ ، حيث قاد الجناح الايسر للقوات . وقد جرح في هذه المعركة وتوفي متأثراً بجراحه في ٢٤ ايلول (سبتمبر) من العام نفسه ، وقد أقيم له نصب تذكاري في مكان موقعة «بورودينو» . وفي عام ١٩٤٤ اطلقت القيادة العسكرية السوفيتية اسمه على عملية تحرير روسيا البيضاء من القوات الالمانية الغازية كرمز تاريخي لتحرير المنطقة وهزيمة الغزاة الالمان كما سبق أن هزمت جيوش نابليون (انظر باغراسيون ، عملية) .

(٤) باغراسيون (عملية) ١٩٤٤

حتى منتصف عام ١٩٤٤ كانت المانيا النازية لا تزال تمتلك قوة عسكرية لا يستهان بها رغم



الجنرال باغراسيون

ذلك على مراحل تتفق وتقدم القوات في اراضي المنطقة المليئة بالغابات والمستنقعات . ومن ثم فتح طريق التقدم السريع نحو الغرب تجاه « وارسو » عاصمة بولندا ، وبروسيا الشرقية التي تشكل جزءاً من الاراضي الالمانية ، وهو اقصر الطرق المؤدية إلى نهر « الاودر » و « برلين » بعد ذلك . كما ان الهجوم في هذا الاتجاه ، أي في روسيا البيضاء ، يسهل عمليات الامداد والتعمير نظراً لأن طرق المواصلات التي تربط بين موسكو ومراكز الصناعة والتخزين الخلفية تكون في هذه الحالة أقصر كثيراً عن حالة الهجوم في القطاع الجنوبي ، ومن ثم يمكن أن تسير العملية بوتيرة زحف سريعة تكفل بتحطيم القوات الالمانية هناك بصورة أقل تعقيداً في تنظيم وادارة العمليات القتالية مما لو تم الهجوم من الجنوب للالتفاف نحو الشمال .

ولهذا وقع اختيار القيادة السوفيتية العليا على توجيه الضربة الرئيسية في هجوم صيف ١٩٤٤ إلى جيب روسيا البيضاء (كانت هذه القيادة تتألف

أساساً من ستالين وجوكوف وفاسيليفسكي) مع اتخاذ اجراءات مخادعة لتضليل القيادة الالمانية عن نيتها هذه ، بحيث تجعلها مقتنعة أن الجنوب سيكون محور العمليات الرئيسي وليس الشمال . وكانت هذه الاجراءات تتلاقى مع قناعة « هتلر » القائمة على أساس أن الهجوم في الجنوب يحقق للسوفييت مكاسب اقتصادية وسياسية هامة تتمثل في حرمان المانيا من بترول رومانيا والسيطرة على البلقان بسرعة ، خاصة وأن غزو الحلفاء الغربيين لفرنسا أصبح وشيكاً وبهم قادة الاتحاد السوفيتي تأمين هذه المنطقة تحت سيطرتهم . ولهذا اعتبر « هتلر » التقارير المرفوعة من قائد مجموعة جيوش الوسط ، الماريشال بوش ، حول وصول تعزيزات للقوات السوفيتية المواجهة له في روسيا البيضاء ، إنما تمكس إجراءات تضليل سوفيتية متعددة لإخفاء نية توجيه الضربة الرئيسية في الجنوب ، ولهذا حشدت القوة الاساسية الالمانية من المدرعات والمشاة الميكانيكية في الجنوب (١٨ فرقة مدرعة وآلية تضم ٢٢٠٠ دبابة وقانص) . وساعد

على ذلك الاعتقاد لدى القيادة الالمانية إدراكها لصعوبة الهجوم في غابات ومستنقعات روسيا البيضاء ، خاصة وأن التحصينات الالمانية هناك كانت تمتد ضمن خطوط دفاع متعددة متعاقبة تصل إلى عمق ٢٥٠ - ٢٧٠ كم .

وقامت خطة الهجوم السوفيتي في روسيا البيضاء على أساس توجيه ضربتين رئيسيتين قويتين تلتقيان على جناحي جيب روسيا البيضاء ، وكانت إحداها تبدأ في الشمال قرب مدينة « فيتيبسك » وتتجه عبر « بوريسوف » نحو « مينسك » عاصمة روسيا البيضاء ، والاخرى تبدأ في الجنوب وتتجه عبر مدينة « بوريسوف » نحو « مينسك » أيضاً ، وذلك بهدف تطويق ومحقق قوات مجموعة جيوش الوسط شرقي « مينسك » . وبعد تحطيم مواجهة دفاع العدو الاستراتيجية ومحاصرة تجمعاته الرئيسية في مناطق « فيتيبسك » و « أورشا » و « بورويسك » و « مينسك » والقضاء عليها بسرعة، تجري مطاردة القوات الالمانية وتوسيع عرض قطاع الاختراق إلى أقصى حد بضربات في محاور متباعدة ، على خلاف الحال في المرحلة الاولى من العملية حيث توجه الضربات في محاور متلاقية للتطويق وتحطيم القوات داخل الجيوب المحاصرة (انظر إكس كونييف) .

وحشدت القيادة السوفيتية ٤ مجموعات جيوش لتنفيذ هذا الهجوم الاستراتيجي الواسع النطاق الذي سيجري تنفيذه في قطاع يبلغ ٥٠٠ كم ، هي جبهات «البلطيق الاولى» بقيادة الجنرال «باغراميان» ، و «روسيا البيضاء» الاولى والثانية والثالثة بقيادة الجنرالات «روكوسوفسكي» و «زاخاروف» و «تشريناخوفسكي» على الترتيب المذكور ، هذا فضلا عن اشترك الطيران الاستراتيجي (كان الطيران التكتيكي موزعاً على قيادات الجبهات في شكل جيوش وفيالق جوية) واسطول نهر الدنيبر وفصائل الانصار العاملة في غابات روسيا البيضاء ، والتي بلغ حجمها نحو ٣٧٤ ألف مقاتل موزعين على ١١٠٨ مفرزة ، تشكل ١١٩ لواء قتالياً ، ملححة تليحاً جيداً ويعززها احتياطي سري بلغ عدده ٤٠٠ ألف فرد ، و ٧٠ ألف آخرين من رجال المقاومة السرية داخل المدن والقرى والمراكز . أي أن اجمالي العاملين في مؤخرة القوات الالمانية بلغ نحو ٨٤٤ ألف فرد . وكانت الجبهات الاربعة المذكورة تضم أكثر من مليون و ٤٣٠ ألف جندي ، وأكثر من ٣١ ألف مدفع وهاون ، و ٥٢٠٠ دبابة وقانص ، وحوالي ٥٠٠٠ طائرة ، فضلا عن نحو ١٠٠٠ قاذفة قتال تابعة لقيادة الطيران الاستراتيجي .

عملية باغراسيون

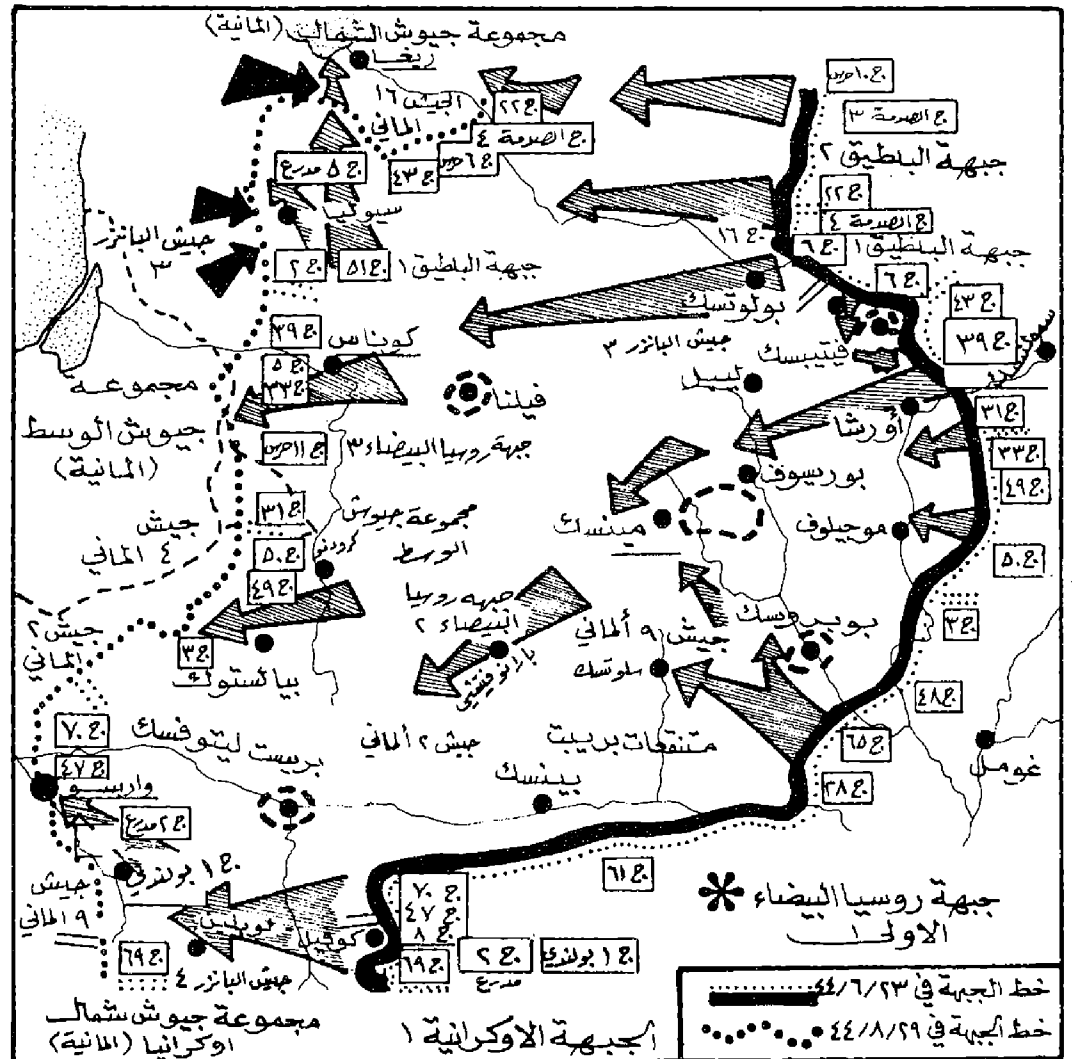

وكان لدى كل جبهة نحو ١٢ ألف شاحنة ٣ طن كخط ثالث للنقل ، كما تم توفير نحو ٤٠٠ ألف طن من الذخيرة ، و ٣٠٠ ألف طن من الوقود والزيوت ، و ٥٠٠ ألف طن من المؤن ، وتأمين نحو ٢٥٠ ألف سرير في المستشفيات ، قبل بدء العملية التي اطلق عليها الاسم الرمزي «باغراسيون» نسبة لبيتر باغراسيون أحد قادة الجيش الروسي المشهورين خلال الحرب ضد نابليون في العام ١٨١٢ . (انظر باغراسيون ، بيترافانوفيتش) .

وبدا تنفيذ العملية في ١٩٤٤/٦/٢٢ ، أي مع الذكرى الثالثة لبدء الغزو النازي للاتحاد السوفيتي (عملية بارباروسا)؛ وبعد نحو اسبوعين من غزو الحلفاء لتورماندي . ورغم المقاومة العنيفة التي أبدتها الألمان في بداية الهجوم، إلا أن القوات السوفيتية استطاعت أن تطوق وحدات المانية قوية في منطقتي «فيتيبسك» و «بوبرويسك» ، مما أدى إلى فتح ثغرات كبيرة في خطوط الدفاع الالمانية ، اندفعت من خلالها وحدات المدرعات والفرسان السوفيتية نحو العمق العملياني، واستطاعت أن تعمق الاختراق مسافة ١٢٠ - ١٥٠ كم خلال ستة أيام من بدء الهجوم . وفي الوقت نفسه تحقق خرق للمواقع الدفاعية في محوري «اورشا» و «موجيليوف» . ودفعت القيادة الالمانية بقوات جديدة من مناطق البلطيق ، ومن الجانب الجنوبي للجبهة بلغت ٢٨ فرقة ، فضلا عن ١٨ فرقة و ٤ ألوية وصلت من المانيا ودول أوروبا المحتلة ، وذلك لمحاولة سد الثغرات . ولكن هذه المحاولات المتأخرة لم تؤد إلى إيقاف الهجوم السوفيتي الكاسح ، ومضت قوات جبهتي روسيا البيضاء الاولى والثالثة في زحفهما لتطويق «مينسك» ، ونجحنا في الالتقاء غربها مباشرة في يوم ١٩٤٤/٧/٣ . وتم بذلك تطويق ١٠٠ ألف جندي الماني شرقي المدينة .

وفي اليوم التالي استولت قوات جبهة البلطيق الاولى على مدينة «بولوتسك» ، ففتح الطريق المؤدي إلى جمهوريات البلطيق . وهكذا فتحت ثغرة عرضها ٤٠٠ كم في خطوط الدفاع الالمانية ، وبهذا انتهت المرحلة الاولى من العملية . وقد تمت تصفية جيب «مينسك» يوم ١٩٤٤/٧/١١ بعد أن جزأ إلى قسمين وفتشت محاولات الخروج من الحصار . وقد وقع في الاسر هناك ٣ من قادة الفيلق ، و ٩ من قادة الفرق الالمانية .

ولعب الطيران السوفيتي دوراً بارزاً في كافة مراحل العملية وخاصة في مطاردة القوات المنسحبة أو التي تحاول كسر حلقات التطويق ، وذلك كما

حدث في منطقة «بوبرويسك» ، حيث قضت ٥٢٦ قاذفة وطائرة هجوم أرضي ومقاتلة على قوة مؤلفة من ١٥٠ دبابة ومدفع ذاتي الحركة ، وحوالي ١٠٠٠ مدفع ، و ٦٠٠٠ شاحنة وعربة ، خلال ساعة ونصف ، أثناء محاولتها اختراق الحصار على الطريق من «سافيتشي» نحو «تيتوفكا» . وقامت جيوش الطيران الملحقه بالجبهات الاربع طوال فترة العملية التي استمرت ٧٠ يوماً بحوالي ١٠٠ ألف طلعة طيران ، بالاضافة لنحو ٨١١٥ طلعة للقاذفات بعيدة المدى ، استهدفت خطوط السكك الحديدية في الاساس .

وبعد انتهاء المرحلة الاولى بدأت المرحلة الثانية لتوسيع الثغرة ومطاردة القوات الالمانية . وزحفت القوات السوفيتية على محاور متباعدة ، فتقدمت قوات جبهة روسيا البيضاء الاولى نحو الجنوب الغربي ملتفة حول «برست ليتوفسك» حيث التقت بقوات الجبهة الاوكرانية الاولى ، التي انضمت للعملية في مرحلتها الثانية بهجوم ذو شعبتين من منطقة كوفيل ، توجهت إحداها نحو «برست ليتوفسك» عبر نهر «البوج» وزحفت الاخرى نحو «لوبلين» حتى وصلت إلى نهر «الفستولا» ، على مشارف «وارسو» ، حيث اوقفها هجمات مضادة المانية .

وتقدمت قوات جبهة روسيا البيضاء الثانية حتى حدود بروسيا الشرقية . ووصلت قوات جبهة البلطيق الاولى إلى مقربة من «ريغا» . وتوقف الهجوم السوفيتي في نهاية آب (اغسطس) ١٩٤٤ لإعادة تنظيم خطوط المواصلات والتأهب للمرحلة التالية من العمليات ، وتخليق الظروف الملائمة لتطوير الهجوم في الجنوب .

وقد بلغ طول المواجهة خلال عملية «باغراسيون» نحو ألف كم ، ووصل عمق التقدم إلى حوالي ٦٠٠ كم ، واسفرت عن تدمير ٧٦ فرقة المانية من أصل ١١٤ فرقة اشتركت في مختلف مراحل العملية ، أي دمر ما نسبته ٦٨٪ من مجموع الفرق الالمانية المشتركة فيها . وكانت هذه الفرق تشكل ٣٢٪ من جملة الفرق الموجودة بالجبهة الشرقية كلها .

وقد ساهم الانصار السوفيت في روسيا البيضاء بدور هام ، هذه العملية ، تركز في نفس وتدمير خطوط السكك الحديدية قبل بدء العملية بيومين ، كما دمر الانصار أو أخرجوا عن الخط الحديدي في الفترة من ٢٦ إلى ٢٩ حزيران (يونيو) ١٩٤٧ قطاراً ، الأمر الذي اربك حركة المواصلات والامداد والتأمين في المؤخرة الالمانية ، وشغل القوات

الاحتياطية المحدودة من قوات مجموعة جيوش الوسط . ومن أبرز مظاهر هذه العملية أن المارشالين «جوكوف» و «فاسيليفسكي» كانا يقومان طوال العملية بالتنسيق المحكم بين نشاطات الجبهات الاربع المشتركة في القتال .

(٥) باك جت بروفوست (طائرة)

طائرة تدريب اساسي ، بمقعدين متجاورين ، بريطانية . نفاثة . حلقت لأول مرة في منتصف عام ١٩٥٤ . منتشرة على نطاق واسع في الدول التي تتسلح من بريطانيا . ظهرت منها عدة نماذج اهمها باك ١٤٥ (BAC145) .

المواصفات العامة : (باك ١٤٥) السرعة القصوى ٧٠٨ كم/الساعة . الحمولة الحربية القصوى ١٠٠٠ كغ على ٨ نقاط تعليق ، ورشاشان عيار ٧,٦٢ مم . المدى الاقصى مع خزانات اضافية ١٤٤٨ كم . الحجم : الطول ١٠,٣٦ م ، فتحة الجناحين ١٠,٧٧ م ، الارتفاع ٣,١٠ م .

(٥) باك ١٦٧ سترايك ماستر (طائرة)

طائرة تدريب اساسي . بمقعدين متجاورين . وطائرة هجوم خفيفة مضادة للعصابات . بريطانية . نفاثة . حلقت لأول مرة في اواخر عام ١٩٦٧ . اخذت تصاميمها الاساسية عن طائرة باك ١٤٥ . احدث طائرات التدريب الاساسي البريطانية ، وهي مستخدمة على نطاق واسع في الدول التي تتسلح من مصادر بريطانية .

المواصفات العامة : السرعة القصوى ٧٦٠ كم/الساعة . الحمولة الحربية ١٣٦٠ كغ . المدى بوزن ٣٧٨٩ كغ : ١١٦٦٦ كم . الحجم : الطول ١٠,٣٦ م ، فتحة الجناحين ١٠,٧٧ م ، الارتفاع ٣,١٠ م .

(٥) باك لايتنغ (طائرة)

مقاتلة معرضة ، ضاربة ولاستطلاع ، بمقعد واحد . بريطانية . نفاثة . حلقت لأول مرة في نيسان ١٩٥٧ ، وصممت في الاصل كطائرة معرضة صالحة لجميع الاجواء ، ليلية نهائية ، تزيد سرعتها عن ٢ مآك . إلا ان النماذج التي تلت النماذج الاولى صممت لتكون متعددة الاغراض . وقد توقف إنتاج هذه الطائرة إلا أنها ما زالت عاملة في العديد من الاسلحة

الجوية . وآخر نماذجها الطراز ٥٣ (MK 53)
للسعودية والكويت . والطراز ٥٥ (MK 55) .
المواصفات العامة : (الطراز ٥٣) السرعة
القصى ٢٤١٥ كم/الساعة (٢٠٢٧ مك) . الحمولة
الحربية صاروخان رد توب ، او ٦ قنابل زنة
الواحدة ٤٥٣ كغ . الوزن الاقصى ٢٢٦٨٠ كغ .
الحجم : الطول ١٦٠٨٤ م ، فتحة الجناحين
١٠٠٠٦١ م ، الارتفاع ٥٠٩٧ م .

(٦) بالستيك

البالستيك (المقذافية) (Ballistics) ، هو
العلم الذي يدرس قوانين حركة القذائف والعوامل
المؤثرة في هذه الحركة . وهو فرع من اعقد فروع
العلوم الفيزيائية ، ومثله كئلهما جميعاً من حيث
انه مؤسس على الملاحظة والتجربة . ورغم ان هذا
العلم لم يشهد التطور نفسه الذي لحق ببعض العلوم
الاخرى ، الا انه يشترك معها في ان له هدفاً
نهائياً يسعى الى تحقيقه بوضع معادلات لبضع قوانين
عامة بسيطة يمكن استخدامها في إيجاد حلول وتنبؤات
لظواهر العلمية المعقدة بدون الحاجة الى اجراء المزيد
من التجارب في الحالات التي تتضمن معلومات
ومعطيات أولية كافية .

ان المدفعية والبنادق هي الفن الذي يتجلى فيه
تطبيق هذا العلم ، في خطوات تجهيز ، وتصويب ،
واطلاق مختلف أنواع هذه الاسلحة . ان هذه الخطوات
المتسلسلة هي التي تنتقل بهذا العلم من النظرية البحتة
الى واقع التطبيق العملي . وتبعاً لذلك ينقسم بالستيك
الى ثلاثة اقسام : (١) المقذافية الداخلية (Internal
Ballistics) ، وهي تعنى بدراسة حركة القذيفة
داخل مسورة او سبطانة السلاح والعوامل التي تحكم
هذه الحركة ، كما تعنى بدراسة اشتعال
حشوة القذيفة داخل السبطانة . (٢) المقذافية
الخارجية (External Ballistics) (او علم
الرمي) ، وهي تعنى بدراسة حركة القذيفة بعد
انطلاقها خارج سبطانة السلاح والعوامل المؤثرة في
هذه الحركة ، كجاذبية الارض ومقاومة الهواء ،
وحساب مسار هذه القذيفة نحو هدفها . (٣) المقذافية
النهائية (Terminal Ballistics) ، وهي
تعنى بدراسة تأثير القذيفة على الهدف عندما تصل
الى نهاية مسارها . واهية المقذافية النهائية تبدو
في ان تدمير الهدف هو الغرض النهائي الذي تسببه
العملية العسكرية من وراء دراسة حركة القذائف
او بعبارة اخرى من تطبيق علم بالستيك . والمقذافية

النهائية هي التي ستحدد في النهاية نوع الأثر المطلوب
إحداثه من وراء تصميم القذيفة ، وهل هي قذيفة
متفجرة مضادة للأفراد ام الدروع .. الخ ، وهي
بالتالي تعتمد في ذلك على دراسة نوع الهدف ونوع
المادة التي يتكون منها .
أن الاهمية العسكرية للبالستيك بفروعه الثلاث ،
تظهر في ان قوانينه تسمح بوضع تصاميم المدافع
والبنادق والذخائر ، وعمل لوايح الرماية التي تمكن
الرامي من إصابة الاهداف بدرجة كافية من الدقة
في مختلف الظروف الجوية التي تؤثر على مسار
المقذوف في الهواء (انظر علم الرمي) .

(١١) البالماخ

قوات البالماخ هي وحدات الصاعقة التابعة لمنظمة
الهاغانا الإرهابية اليهودية ، واسمها مشتق من العبارة
العبرية « بلفات ماهاتز » . وقد أنشئت إبان الحرب
العالمية الثانية ، في ١٩ أيار (مايو) ١٩٤١ ،
حين كانت قوات المحور تقترب من فلسطين ،
وتألفت من وحدات خفيفة الحركة ذات مستوى
عال من الكفاة والخبرة ، إذ اجتاز أفرادها تدريبات
خاصة ، شاقة وعنيفة ، وخصوصاً في أعمال النسف
والتخريب والهجوم الصاعق .

وكان قائد قوات البالماخ « إسحق سادي » ، وهو
ضابط سابق في الجيش القيصري ، وواحد من
مؤسسي العسكرية الاسرائيلية ، ومعلم عسكري تخرج
معظم القادة الاسرائيليين من مدرسته الإرهابية . ولقد
تمكن « سادي » من إقامة علاقات وثيقة مع الكابتن
« أورد وينغت » (جنرال وينغت فيما بعد) الذي
كلفته سلطات الانتداب البريطاني بمهمة حماية
أنابيب شركة بترول العراق من هجمات الثوار
العرب ، وهكذا تشكلت وحدة يهودية-انكليزية
مشتركة عرفت باسم « الفرق الليلية الخاصة » بقيادة
وينغت في الظاهر ، ولكنها كانت تخضع في
الحقيقة لإشراف الهاغانا ، تخطيطاً وتنفيذاً ، كما
كانت تستخدم كغطاء لتدريب الشباب اليهود ،
وتأهيلهم للقيام بالأعمال العسكرية الإرهابية .

وقد تمكنت قوات البالماخ من التزود بأحدث
الأسلحة ، نتيجة للعلاقة المتينة التي أصبحت تربطها
بحكومة الانتداب ، من جهة ، ونظراً للاهمية التي
كانت توليها إياها قيادة الهاغانا ، من جهة أخرى ،
إذ كانت تعتبرها قوتها الضاربة الاولى ، نظراً
لقدرتها على تنفيذ المهمات الهجومية العدوانية البحتة .
وهكذا فقد توفر السلاح الشخصي كالبندقية ، او

المدس او الرشيشة لكل فرد من البالماخ ، بالإضافة
الى الأسلحة الجماعية كالرشاشات ، ومدافع الهاون
من عيار ٦٠ مم ، او ٨١ مم . وكانت الذخائر
اللازمة لهذه الاسلحة متوفرة ، عن طريق المساعدات
الانجليزية السرية ، او تنتجها المصانع المحلية
بصورة سرية . وكان في كل مستعمرة او حي
يهودي مخبأ سري للأسلحة والذخائر ، تستخدمه
مختلف الفصائل الارهابية والعصابات وقت الحاجة .
وكان تحت تصرف البالماخ اعداد كافية من
وسائل النقل الخفيفة* والثقلية ، كسيارات الجيب
وغيرها ، لتأمين سرعة الحركة ، ونقل الأسلحة
والمفجرات ، من وإلى مراكز الاشتباك .

وكانت قوات البالماخ تتبع مباشرة قيادتها المفزة
من الوكالة اليهودية ، والمتمركزة في تل أبيب ،
كما كانت لها قيادات مستقلة خاصة في معظم
المدن الفلسطينية الرئيسية مثل القدس وحيفا . وكانت
قواتها في المناطق تخضع لهذه القيادات المستقلة ،
بجانب كانت قيادة المنطقة تقود أصغر وحدة في
أصغر مستعمرة أو نقطة دفاع صهيونية .

وقد لعبت المرأة دوراً أساسياً في تنفيذ عمليات
البالماخ العسكرية ، وبلغ تعداد النساء في بعض
سرايا البالماخ أكثر من ٣٠٪ من ملاكها ، حيث
كن يتلقين تدريباً خاصاً . وأسهمت الفتيات
اليهوديات الى جانب الشباب في تمهيد الشواطئ*
الفلسطينية لاستقبال المهاجرين المهربين ، كما قن
بعمليات الحراسة والاسعافات الأولية ، وعلمن على
أجهزة اللاسلكي ، وفي الاذاعة السرية ، وواكبن
القوارب أثناء عمليات الإنزال . واشترك بعضهن في
عدد من العمليات العسكرية مثل نسف خطوط
السكك الحديدية ، وفي الهجوم على معسكر
« عثليت » لإطلاق سراح المهاجرين غير الشرعيين
الذين أوقفهم السلطات البريطانية ، بشكل صوري ،
هناك . كما أسهم عدد من النساء في تقديم الخدمات
الخاصة بالامداد والتموين .

وكان للبالماخ هيئة مخبرات جيدة التنظيم ،
حسنة التخطيط ، بارعة التنفيذ ، تمكنت بواسطتها
من توفير عوامل الأمن لأفرادها ، وتهيئة الأجواء
المناسبة سواء للدفاع او الهجوم . وقد تسلسل
بعض من يجيدون اللغة الألمانية الى معسكرات أسرى
الحرب الألمانية لأغراض التجسس ، كما تخفي
كثيرون منهم بالزوي العربي واستقروا في سوريا
ولبنان للهدف ذاته .

وبعد انتهاء الحرب العالمية الثانية واجهت قوات
البالماخ مشكلة مالية خطيرة كادت تقضي عليها ،

٢٣،٢٣ م ، طول الجسم ٦،٨٥ م ، العرض ٣،١٤ م .
السرعة على الطرقات/المدى ٤٠ كم/الساعة/٢٥٠ كم .
التسليح مدفع عيار ٧٦ ملم .

(٥) ب ت ر - ٤٠ (عربة مدرعة)

(انظر ب ر د م - ١ و ٢)

(٥) ب ت ر - ٥٠ (عربة مدرعة)

ناقلة جنود مدرعة ، مجنزرة ، سوفياتية . أكثر ناقلات الجنود المجنزرة انتشاراً في حلف وارسو . ظهرت لأول مرة في عام ١٩٥٥ . ولها مواصفات شبيهة بالدبابة ب ت - ٧٦ (PT-76) . وهي برمائية قادرة على السباحة بالماء بدفع مائي نفاث (hydrojet) . وبالإضافة الى عملها كناقلة جنود فهي تخدم في وحدات الاستطلاع في الجيش السوفياتي . وليس لهذه الناقلات ابواب جانبية ويتم ركوبها والتبرجل منها من فتحات في السقف .

المواصفات العامة : الوزن ١٤ طناً . الطاقم ١٥ (٣ + ١٢ جندي مشاة) . الحجم : الارتفاع ٣،٠٠ م ، الطول ٦،٩٠ م ، العرض ٣،٠٩ م . السرعة على الطرقات/المدى ٤٣ كم/الساعة/٢٥٠ كم . ويمكن تسليحها بأربعة رشاشات من عيارات مختلفة ، ١٤،٥ مم ، أو ١٣،٧ مم ، أو ٧،٦٢ مم . ومن مشتقاتها ب ت ر ٥٠ ب يو (BTR 50 PU) التي تستخدم كعربة قيادة واتصال . وقد ظهرت هذه العربة لأول مرة في عام ١٩٦٢ .

(٥) ب ت ر - ٦٠ (عربة مدرعة)

ناقلة جنود مدرعة ، على ثماني عجلات ، سوفياتية . ظهرت لأول مرة عام ١٩٦١ ، بسقف مكشوف مع طاقم من ١٤ رجلاً . وفي عام ١٩٦٤ ظهر نموذج آخر منها له سقف مغطى . وفي عام ١٩٦٥ ظهر نموذج آخر له كوتان اماميتان للسائق ومساعد السائق ، وبرج صغير لرشاش القائد . وتستخدم هذه الناقلات وحدات المشاة الآلية ، ووحدات الاستطلاع . وهي برمائية تسبح وتسير في الماء بدفع مائي نفاث . يمكن اطلاق النار من داخلها . ويتم ركوبها والتبرجل منها من فتحات في السقف .

المواصفات العامة : الوزن ١٠ اطنان . الطاقم ١٢ (سائق ، قائد ، ١٠ جنود مشاة) . الحجم : الارتفاع حتى اعل البرج ٢،٢٩ م ، الطول ٧،٣١ م ،



المارشال فون باولوس

نفسه إلى رتبة « فيلدمارشال » من قبل « هتلر » في محاولة لرفع معنوياته ومنعاً لاقدامه على التسليم . وانضم اثناء فترة أسره إلى لجنة المانيا الحرة العاملة ضد النازية ، وحضر محاكمات نورمبرغ كشاهد . ثم عاش في المانيا الديمقراطية عقب اطلاق سراحه عام ١٩٥٣ ، وعرف بعدائه لسياسة المانيا الاتحادية (الغربية) الموالية للولايات المتحدة ، حتى توفي في « درسدن » في شباط (فبراير) ١٩٥٧ . (انظر معركة ستالينغراد) .

(٥) ب ت - ٧٦ (دبابة)

دبابة برمائية خفيفة ، سوفياتية . ظهرت لأول مرة في عام ١٩٥٠ . وتستخدم باعداد كبيرة في الجيش السوفياتي ، وفي حلف وارسو ، كعربة استطلاع . وصممت في الاصل لتكون عربة برمائية ، وكان من نتيجة ذلك ان زاد طولها بالنسبة لوزنها ، وقلت مناعة درعها بالنسبة للدبابات الخفيفة التي في مستواها . ورغم هذه النواقص فان لها ميزات اخرى عديدة . فجهاز الدفع النفاث يعطيها القدرة على عبور الأنهار ذات التيار السريع ، والسير بسرعة في عرض البحر . وهي دبابة استطلاع مثالية ، لها قدرات حركية ممتازة . ويمكن استخدامها لتقديم الدعم المباشر لموجات العبور الأولى عند عبور الموانع المائية ، كما يمكن استخدامها في عمليات الاغارة الساحلية .

المواصفات العامة : الوزن ١٤ طناً . الطاقم ٣ أفراد (قائد هو في الوقت نفسه الرامي وعامل الراديو ، وسائق ، وملقم) . الحجم : الارتفاع

لولا أن بادرت قيادتها الى اتباع خطة مبتكرة لانقاذها ، وتقضي هذه الخطة بأن ترابط جميع فصائل البالمخ في « الكيوتات » في مختلف أنحاء فلسطين ، حيث يقضي أفراد كل مجموعة خمسة عشر يوماً ، من كل شهر ، يعملون في حقول الكيوتز ، ويقضون بقية أيام الشهر في التدريب ، وبهذا تغطي أجرة أيام العمل مصاريف الشهر بأكمله . ونجحت هذه الخطة في حل المشكلة المالية ، كما عززت القدرة الدفاعية للكيوتات نفسها .

وعند قيام اسرائيل في عام ١٩٤٨ ، كانت وحدات البالمخ (بقيادة بينغال آلون الذي خلف سادي) هي القوة الوحيدة المعبأة ، والمؤهلة لتكوين نواة الجيش الاسرائيلي ، لذا أصدرت حكومة اسرائيل قراراً بحل البالمخ ودمجها في الجيش ، والافادة من كوادرها القيادية ، الأمر الذي جعل بصحات البالمخ تبدو واضحة على تكوين الجيش ، واساليبه ، وروحه الدوائية .

(٥) باننام (صاروخ)

(انظر الصواريخ المضادة للدبابات).

(٦) باندونغ (مؤتمر) ١٩٥٥

(انظر الملحق في نهاية الموسوعة)

(٤) باولوس (فريدريك)

قائد عسكري الماني (مارشال) عمل في القطعات الالمانية المقاتلة خلال الحرب العالمية الاولى وساعد في وضع الخطط العسكرية الالمانية للحرب العالمية الثانية في مرحلتها الاولى نظراً لانه كان يشغل منصب مدير العمليات في رئاسة الاركان الالمانية في الفترة من ايلول (سبتمبر) ١٩٤٠ حتى كانون الثاني (يناير) ١٩٤٢ ، حين عينه هتلر قائداً للجيش السادس في جنوب الاتحاد السوفيتي ، الذي قاده خلال هجوم صيف ١٩٤٢ حتى وصل به إلى مدينة ستالينغراد ، وهناك اشتبك في معركة طويلة مع المدافعين السوفيت الذين صمدوا للهجوم حتى تمكنوا من تطويق قواته ، وتوجيه ضربة مضادة على اجنحتها المحمية بقوات رومانية وإيطالية تمت في الفترة بين ١٩ و ٢٣ تشرين الثاني (نوفمبر) ١٩٤٢ تحت قيادة « جوكوف » . وبعد فترة من الحصار فشلت فيها محاولات امداده من الجو وفتح حلقة الحصار بهجوم من الجنوب الغربي بواسطة قوات « فون مانشتاين » اضطر « باولوس » إلى تسليم بقايا قواته في ٣١/١/١٩٤٣ ، رغم ترقيعه في اليوم

العرض ٢,٨١ م . السرعة على الطرقات/المدى ٨٠ كم/ الساعة ٥٠٠ كم . وتتسلح برشاش عيار ١٤,٥ ملم ، ورشاش عيار ٧,٦٢ ملم على البرج . وتتزود أحياناً بقاذف لقذائف التنوير ، أو روكت لانشر مضاد للدروع . وهي مزودة بمعدات الرؤية الليلية بالأشعة تحت الحمراء .

(٥) ب ت ر - ١٥٢ (عربة مدرعة)

ناقلة جنود مدرعة ، على ست عجلات ، سوفياتية . ظهرت نماذجها الأولى بعد الحرب العالمية الثانية مباشرة . وهي أقدم ناقلة جنود سوفياتية عاملة ، أنتج منها نماذج عدة ، ظهر آخرها في أوائل عام ١٩٦٠ . وقد بنيت النماذج الأولى منها على قواعد شاحنات زيل ١٥١ (ZIL-151) ، والنماذج الأخيرة على قواعد شاحنات زيل-١٥٧ (ZIL-157) ويوجد من هذه العربة ثلاث طرازات أساسية هي : ناقلة جنود مدرعة مسلحة برشاش عيار ٧,٦٢ ملم أو ١٢,٧ ملم . وعربة قيادة هي في العادة غير مسلحة ، ولها سقف أعلى من سقف الناقلات الأخرى . وعربة حاملة رشاش مضاد للطائرات ، تتسلح برشاش ثنائي عيار ١٤,٥ ملم .

المواصفات العامة : الوزن ٨,٦ أطنان . الطاقم ١٧ (٢ + ١٥ جندي مشاة) . الحجم : الطول ٦,٧ م ، العرض ٢,٣٥ م ، الارتفاع ٢,٠٠ م . السرعة على الطرقات/المدى ٧٥ كم/الساعة/٦٠٠ كم .

(٦) البحيرات المازورية (معركة) ١٩١٤

معركة فاصلة من معارك الحرب العالمية الأولى ، جرت قرب البحيرات المازورية Masurian Lakes على الجبهة الروسية - الألمانية في الفترة الواقعة بين ٩ و ١٤ أيلول (سبتمبر) ١٩١٤ ، وانتهت بانتصار الألمان . بعد أن فرغ القادة الألمان (هندنبرغ ، ولودندورف ، وهوفان) من هزيمة الجيش الروسي الثاني ، بقيادة سمسونوف ، في تاننبرغ (٢٦-٢٩/٨/١٩١٤) (انظر تاننبرغ) ، أخذوا يعدون العدة للتخلص من الجيش الروسي الأول ، بقيادة رنكامبف ، وطرده من الأراضي البروسية ، ولقد عززوا لهذا الغرض قواتهم بمزيد من القوات التي سحبت من الجبهة الغربية وأضيفت إلى الجيش الثامن . وكان رنكامبف قد عاد ادراجه شمالاً ، بعد أن فشل في نجدة سمسونوف في الوقت المناسب ، وبعد

أن وصلته أنباء الهزيمة التي لحقت به ، في ٣٠ آب (أغسطس) ١٩١٤ . ولقد وزع رنكامبف قواته أثناء عودته إلى الشمال بحيث جعل مجنبيه اليمنى تستند على بحر البلطيق ، ومجنبيه اليسرى ممتدة إلى البحيرات المازورية ، مع الاحتفاظ بفيلق لحماية ثغرة «لوتزن» Lotzen (جيجيكو Gizycko حالياً) من أي هجوم الماني .

وفي اليومين التاسع والعاشر من شهر أيلول (سبتمبر) ١٩١٤ ، قام الألمان بتأمين مجنبيهم الجنوبية بالقرب من «ليك» Lyck (إلك Elk حالياً) و «أغستوف» Augustow ، ثم بادروا بشن هجوم في محاولة لاختراق ثغرة لوتزن . ولكن محاولة الاختراق الألمانية فشلت ، وتمكن رنكامبف من صددهم بعد أن استخدم كل ما لديه من احتياطي لتحقيق ذلك . وبعد ذلك ، قام الفيلق الألماني الأول بمهاجمة الفيلق الروسي الثاني وأجبره على التراجع ، وبذلك مهد الطريق إلى «غمبين» Gumbinnen ، وبالتالي التقدم لاحتواء القوات الروسية وفق الخطة التي رسمها لودندورف . وعلى الأثر ، أصدر رنكامبف الأمر إلى قواته بالانسحاب خشية وقوع «تاننبرغ» أخرى ، وقام في الوقت نفسه بشن هجوم مضاد في الوسط بين «نوردنبرغ» Nordenburg (كريلوفو "Krylovo" حالياً) و «انغبرغ» Angerburg (ويغورزيفو Wegorzewo) بهدف حماية انسحابه . وقد الحق هجوم رنكامبف

معركة البحيرات المازورية (١٩١٤)

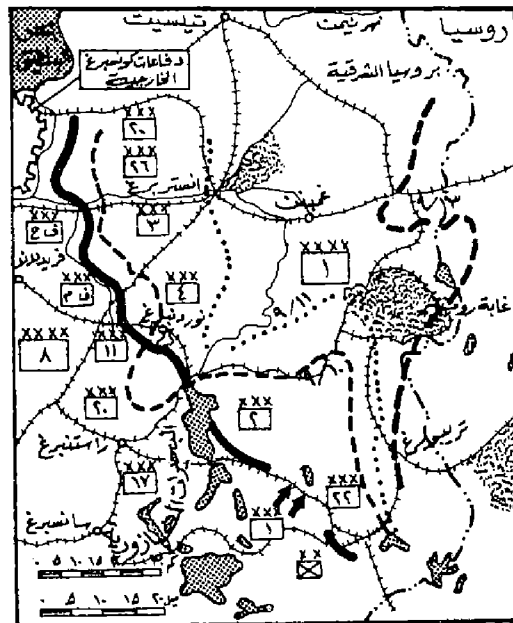

المضاد خسائر ضخمة بالفيلق الألماني المجابه ، مما أزعج لودندورف وحمله على تقليص تقدم مجنبيه اليمنى ، وبالتالي لم يتمكن من تحقيق عمق كاف في حركة التفاهة حول القوات الروسية ، كما كان يهدف في الأصل . وقد تمكن ذلك ، رنكامبف ، من انقاذ الجزء الأكبر من قواته عبر مسيرات قاسية وصل ما قطعه فيها إلى (٥٥) ميلاً في (٥٠) ساعة . ورغم ذلك فقد بلغ ما تحمله الجيش الروسي الأول من خسائر حوالي ١٤٥ ألف رجل ، في مقابل عشرة آلاف رجل تقريباً في الجانب الألماني . ولقد أسفرت معركة البحيرات المازورية عن تطهير أراضي بروسيا الشرقية جميعها من القوات الروسية . وكان من نتيجتها أيضاً إعفاء زيلنسكي (قائد الجيشين الروسيين الأول والثاني) من منصبه في ١٧ أيلول ، وتعيين الجنرال «نيقولا روسكي Gen.Nicholas Russki خلفاً له .

(٩) البدال

هو نظام تبديل الجند في صدر الإسلام . كانت الدولة في صدر الإسلام معبأة مستفزة بشكل دائم نظراً لضخامة الأخطار المحدقة بها ، وقوة الدافع المعنوي الذي كان يجيش في صدور المسلمين ويدفعهم إلى الفتح في سبيل نشر الدعوة . ولذا كان كل فرد قادر على حمل السلاح يعتبر نفسه مقاتلاً مستعداً لحوض المعركة . ولم يعرف المسلمون منذ معركة بدر (٦٢٣) حتى نهاية عهد عمر بن الخطاب (٦٤٤) نظام التسريح النهائي أو الاعفاء النهائي من الجهاد ، ولكنهم عرفوا نظام التسريح المؤقت أو «البدال» . ويذكر الطبري أن أول من طبق نظام البدال هو الخليفة أبو بكر ، يوم سرح المجاهدين العاملين في اليمن واستبدلهم بآخرين غيرهم ، الأمر الذي جعل العرب يطلقون على جيش عكرمة بعد عودته من اليمن اسم «جيش البدال» .

وأخذ الخليفة عمر بن الخطاب عن سلفه أبي بكر نظام البدال . فكان يبذل الجيوش بشكل مستمر حتى لا تطول غيبتهم عن أهلهم وعيالهم ، وحتى يحصل المسلمون جميعاً على شرف الجهاد بالتناوب . وبالإضافة إلى العوامل الانسانية والمعنوية فقد كان وراء نظام البدال عامل اقتصادي ، يتمثل في أن معظم المجاهدين من المتطوعين أو المحندين لم يكونوا مقاتلين محترفين يمتنون الحرب ، بل كانوا يمارسون الحرب إلى جانب أعمالهم الاقتصادية

الأخرى ، وكان غيابهم الطويل عن ديارهم يؤدي إلى الاضرار بمصالحهم رغم ما يحصلون عليه من فيه وشنائم .

ولقد تبنى الخليفة عمر قاعدة استبدال الجند كل ستة أشهر ، ويروي ابن الجوزي أن الخليفة حدد هذه المدة بعد أن سمع شكوى امرأة عربية بسبب غياب زوجها فسأل ابنته حفصة أم المؤمنين « كم تحتاج المرأة إلى زوجها؟ فقالت في ستة أشهر . فكان لا يُغزي جيشاً له أكثر من ستة أشهر » .

(٢) بدر (معركة) ٦٢٣

ماه مشهور بين مكة والمدينة أسفل وادي الصفراء بينه وبين الجار ، وهو ساحل البحر ، وعلى هذا الماء كانت الوقعة المشهورة التي أظهر الله بها الاسلام في شهر رمضان سنة ٥٢ هـ ، الموافقة لسنة ٦٢٣ م ، وقد جرت الوقعة بين المسلمين من جهة وبين قريش من جهة أخرى . وسببها ان النبي (صلم) علم ان اباسفيان بن حرب زعيم قريش عائد من الشام الى مكة على طريق الساحل على رأس قافلة تجارية ، فقرر التعرض لها ، وكان الذي أثار هذه الوقعة هو الحروب التي سبقها بين قريش والنبي . وأعد النبي العدة لذلك ، وعلم ابوسفيان بخبر تعرض النبي له ولقافلته فاستنجد بمكة فانجذته بجيش من خيرة شبابها ورجالها وعلى رأسهم ابو جهل . ولكن القافلة نجت من تعرض المسلمين الذين اختاروا ماء بدر بالعدوة الدنيا فنزلوا عليه . واسبى أبو جهل إلا لقاء المسلمين وقتلهم رغم معارضة الكثير من القادة الذين اشتركوا بالحملة ، فقصدتهم الى ماء بدر ، وزل بجيشه بالعدوة القصوى من الوادي قرب بدر . وكان جيش النبي مؤلفاً من ثلاثمائة وخمسة عشر رجلاً من المهاجرين والانصار بقيادة الرسول ، ورفقته معظم الصحابة امثال ابي بكر وعمر وعلي (رضي) وغيرهم . اما جيش قريش فكان يناهز الالف رجل تقريباً ، بقيادة عدد من ابطال قريش واعيانها ، وعلى رأسهم ابو جهل .

واصطف الفريقان للقتال ، فنظم النبي (صلم) جيشه صفوفاً وسوى بين الصفوف (وكان سواد ابن غزية ناتي البطن في صفه) فطلعن النبي بالقدح في يده قائلاً : « استو يا سواد بن غزية) ، وحض المسلمين على القتال قائلاً لهم : « إذا اكتنفكم القوم فانضحوم بالنبل ، ولا تحملوا عليهم حتى تؤذنوا » ،

ثم قال : « اللهم انك ان تهلك هذه العصابة اليوم - يعني المسلمين - لا تعبد بعد اليوم » .

وبادر المشركون بالهجوم ، اذ هجم الاسود المخزومي على البئر الذي بناه المسلمون يتحداهم انه « يشرب منه او يموتُ دونه » ، فتصدى له حمزة ابن عبد المطلب فضربه بالسيف ضربة برت ساقه ثم قتله . وبرز ثلاثة من قتيان قريش من بني عبد مناف ، جد النبي ، يطلبون القتال ، فبرز اليهم ثلاثة من انسابهم من جيش النبي هم حمزة ابن عبد المطلب ، وعبيدة بن الحارث ، وعلي بن ابي طالب ، فقتل كل من المسلمين الثلاثة واحداً من انسابه المشركين الثلاثة . ثم انطلق المشركون بعدها في الهجوم على المسلمين ، وبقي المسلمون في وضع الدفاع الى ان استفند جيش المشركين قواه وعزمه ، عندها صدر امر النبي للمسلمين بالتقدم والانقضاض على المشركين . وزل النبي بنفسه الى المعركة يقاتل ، وبعد قتال عنيف تصدع جيش المشركين وقتل رأسه أبو جهل ، وفر من بقي منه منهزماً . وقد بلغ عدد قتل المسلمين في هذه الوقعة أربعة عشر شهيداً ، اما قتل المشركين فبلغوا السبعين ، كما اسر من قريش سبعون رجلاً .

ولقد برز النبي (ص) في هذه المعركة ، كما في معركة احد ، قائداً عسكرياً فذاً ، اذ عرف كيف ينظم صفوفه للقتال ، كما عرف كيف يحتزن قوى جيشه للحظات الحاسمة في المعركة فأمر جنده ان يدافعوا ولا يهجموا حتى يأذن لهم . وقد تجملت نباهته العسكرية كذلك حين اقتيد اليه غلامان قادمان من جهة معسكر قريش فسألها : كم عدد جيش قريش ؟ فأجاباه : لا ندري ، فسألها : كم يتحرون يوماً من الابل ؟ فأجاباه : يوماً تسعة ويوماً عشرة ، فقدر النبي عدد جيش العدو ما بين التسعمائة والالف مقاتل ، وكان مصيباً في ذلك . وتعتبر غزوة بدر المعركة الحاسمة الاولى في تاريخ الاسلام .

(١) البديل

البديل في القانون العسكري (Taxe) هو مبلغ من المال يدفعه المدعو الى الخدمة العسكرية في بعض الجيوش ليتم إعفاؤه من هذه الخدمة رغم عدم وجود معوقات أخرى تبرر هذا الأعفاء . والفكرة الكامنة وراء البديل هي حصول الدولة من الموسرين على المال اللازم لإدامة القطعسات العسكرية . والفكرة في جوهرها غير عادلة ، لأنها

تلقى على عاتق المواطنين غير الموسرين موضة الدفاع عن الوطن ، بينما تعني الموسرين من أعباء هذه المهمة . ولكن ضخامة الأعباء المالية التي يتطلبها اعداد الجيوش الكبيرة ، فرضت على بعض الدول الفقيرة اللجوء إلى هذا الاسلوب كحل لمسألة نقص الأموال بالنسبة إلى عدد الجند الذين يمكن تجنيدهم ، وخاصة إذا كان عدد الرجال الذين يمكن تجنيدهم اكبر من متطلبات الدفاع عن البلاد .

ولقد كان المسلمون حتى بداية عهد عمر بن الخطاب (٦٣٤) يجاهدون طواعية بأنفسهم أو بأموالهم ولا يخضعون لأي التزام سوى الالتزام المعنوي وكان الجهاد بالمال نوعاً من البذل الطوعي . ومع تعاظم الفتوحات الاسلامية ، وانصراف المسلمين عن الحروب إلى البذخ والترف ، ونقص عدد المجاهدين بأنفسهم ، عمد الخليفة عمر بن الخطاب إلى تطبيق التجنيد الازامي تطبيقاً صارماً على كل مسلم عاقل حر بالغ قادر . ويذكر الطبري أن عمر كتب إلى المشي بن حارثه وجنده قبل معركة القادسية « لا تدعوا في ربيعة أحداً ، ولا مضر ولا حلفائهم أحداً من أهل النجدات ... ولا فارساً إلا اجتلبتموه ، فان جاء طامعاً وإلا حشتموه » . وكتب إلى عماله على الكور والقبائل : « لا تدعوا أحداً له سلاح أو فرس أو نجدة أو رأي إلا انتخبتموه ثم وجهتموه إلي ، والمعلج العجل » . ثم عاد المسلمون بعد عمر إلى تطبيق الجهاد بالمال والجهاد بالنفس خلال الفتوحات . وتضاءلت بعد ذلك أهمية هذين الجهادين ، وخاصة في أواخر الخلافة العباسية ، عندما تحولت الجيوش الاسلامية من جيوش شعبية إلى جيوش محترفة .

ولقد عاد نظام التجنيد إلى الظهور في مطلع القرن السادس عشر عندما اتسع نطاق الحرب وأصبحت شاملة تحتاج كل طاقات الأمة المادية والمعنوية ، وتتطلب تجنيد جميع ابنائها داخل القوات المسلحة (انظر التجنيد ، والتعبئة) . وعاد معه نظام البديل الذي كان يغطي جزءاً من مصروفات الجيوش الكبيرة . وكانت كل دولة تضع نظاماً لدفع البديل وكانت بعض الدول تسمح لكل مواطن بدفع البديل ما دام قادراً على ذلك ، بينما كان البعض الآخر يربط دفع البديل بشروط اجتماعية محددة (البسديل المشروط) . وكانت الدولة العثمانية في القرن التاسع عشر ومطلع القرن العشرين تسمح لرعاياها بدفع البديل ، ولكنها لم تكن تعفيهم من الخدمة الازامية نهائياً ، ولكنها تعفيهم من الخدمة الازامية في زمن السلم فقط ، فاذا اندلعت الحرب طالبت دافعي البديل

بدفع بدل آخر أو الالتحاق بالجيش لتأدية واجب الدفاع عن الامبراطورية .

ولقد حافظت الدول الأوروبية على نظام البدل في القرن التاسع عشر ، وفي مطلع القرن العشرين ، وأمام الحاجة الماسة لعدد كبير من الجنود ، ووجود أموال كافية لإدامة الجيوش ، وسيادة فكرة المساواة بين المواطنين، ألغى البدل في قوانين التجنيد الأوروبية ، وأصبح كل مواطن ملزماً بتحمل أعباء الدفاع عن الوطن ، إلا إذا منعت المعوقات الصحية من هذا الشرف .

وعندما طبقت بعض الدول العربية بعد استقلالها نظام التجنيد الإلزامي، أدخلت هذه الدول مسألة البدل إلى قوانين التجنيد . وكان الدافع إلى ذلك فقر الخريفة بشكل عام ، وكبر عدد المجندين بالنسبة إلى الميزانيات العسكرية الممكنة . ولقد أدى التطور الاقتصادي العربي ، وضخامة ميزانيات التسليح العربية في النصف الثاني من الستينات (خاصة في دول المواجهة) إلى التوجه نحو إلغاء البدل في غالبية الدول العربية ، وتعميم نظام التجنيد الإلزامي على كافة المواطنين القادرين على حمل السلاح . أما في إسرائيل ، فإن نظام التجنيد الصادر في العام ١٩٤٩ يشمل جميع اليهود المقيمين في إسرائيل إقامة دائمة ، كما يشمل بعض الفئات غير اليهودية . ويحدد هذا القانون عدداً من حالات الإعفاء من الخدمة ، ولكنه لا ينص على الإعفاء عن طريق البدل . ويرجع السبب في ذلك إلى صغر عدد السكان في إسرائيل ، وحاجة المخططات العدوانية التوسعية الإسرائيلية لقوات مسلحة كبيرة تضم كل فرد قادر على حمل السلاح من الرجال وبعض النساء ، وقدرة إسرائيل على تغطية نفقات جيشها بفضل المساعدات المالية الضخمة التي تحصل عليها من الولايات المتحدة ، والدول الأوروبية ، والصهيونية العالمية .

(٣) البذ (معركة) ٨٣٦

كورة بين اذربيجان وأران ، ومدينة فيها . كان بها بابك الخرمي في أيام المعتصم . وقد جرت فيها الوقعة المسماة باسمها بين قوات الخليفة المعتصم بقيادة الافشين وبين بابك زعيم الطائفة الخرمية ، سنة ٢٢٢ هـ الموافقة لسنة ٨٣٦ م .

وكان بابك قد ظهر سنة ٢٠١ هـ (٨١٦ م) على رأس طائفة من المحوس المزدكيين تدعى «الخرمية» فاحتل اذربيجان ، وارمينية وخرج عن طاعة الدولة ،

وقطع الطرق وقتل وسلب واثار حرب العصابات في جبال اذربيجان ، وخاصة بين البذ واربيل ، فكان ينصب الكمانن للجيوش فيباغتها وينقض عليها حتى استفحل خطبه واصبح يشكل خطراً حقيقياً على الدولة .

وقد نشط بابك في عهد المأمون الذي لم تسمح له ظروفه الداخلية بالتفرغ اليه ومحاربه ، حتى اذا جاء المعتصم الى الحكم سنة ٢١٨ هـ (٨٣٢ م) واستقر الامر له ، أوفد خيزد (او حيدر) بن كاوس (المسمى بالافشين) الى جبال اذربيجان وارمينية للقضاء على بابك الخرمي . وكان ايفاده سنة ٢٢٠ هـ (٨٣٤ م) . وقد دامت الحرب سجالاتاً بين الافشين وبابك حتى العام ٢٢٢ هـ (٨٣٦ م) ، وهو العام الذي تم فيه فتح «البذ» مدينة بابك . والقضاء عليه نهائياً ، وانتهت بانتهاء بابك «الفتنة الخرمية» التي شغلت الدولة الاسلامية عشرين عاماً .

عندما عزم الافشين على التوجه الى «البذ» لفتحها ، وكان بابك محاصراً فيها وفي الجبال المحيطة بها ، ارتحل من كلان روز ، واخذ يتقدم بحذر وبطء ، خشية ان تباغته كائن بابك ، وكتب اليه المعتصم ان يظل على تعبته ، وان يجعل عسكره كراديس بعضها معسكر والآخر واقف على ظهور الخيل خوفاً من البيات والمباغته . وكان الافشين قد انحدر الى «روز الروذ» وأشرف على مواقع بابك ، فاقام هناك ، وأمر بحفر الخنادق حول معسكره ، فحفرت في عشرة أيام ، وكان على جيشه ثلاثة قادة هم : أبو سعيد محمد بن يوسف ، وجعفر الخياط ، واحمد بن الخليل ، وكان كل منهم على رأس كردوس ، وكان بين الافشين وبابك واد فوجه عقبة ، فكان يأمر قادة الكراديس الثلاثة ان يعبروا كل يوم صباحاً الوادي نحو معسكر بابك ويقفوا مقابل باب البذ ، دون ان يجاربا ، ثم يعودون في المساء ، وكان يأمر قائداً من قادته يدعى «بخارا خذاه» ان يربط مع ألف فارس وسائة راجل على رأس العقبة قبل عبور الكراديس ويظل حتى عودتها وذلك كي يؤمن عدم مباغتها . وكان بابك يعتمصم في عاصمته «البذ» الا انه كان يأمر قائداً من قادته يدعى «آذين» ان يتحرك فيحتل تلا خارج البذ بإزاء الكراديس الثلاثة ، ويراقب كي لا يتقدم احد من جند الافشين نحو باب البذ ، والافشين جالس على تل مشرف على باب قصر بابك يراقب ، فلاحظ ان بابك كان يفرق كل جنده الى كائن كلما تحركت كراديس الافشين من خنادقها لتعبر الوادي نحو مدينته ،

ولا يبقى مع بابك الا شردمة ضئيلة ، الا انه لم يتمكن من اكتشاف موضع الكمانن ، فكان يرسل مشاته «الكوهيانية» ، وهم رجال الاستطلاع ، للتفتيش عن موضع هذه الكمانن ، وبقي الحال على هذا المنوال مدة من الزمن حتى ضاق جند الافشين وقادته ذرعاً بذلك ، وكذلك ضجرت الخرمية . وفي احد الايام وبينما اخذت الكراديس بالانصراف عبر الوادي أولاً بأول ، عبر ابو سعيد ثم ابن الخليل وبعض اصحاب جعفر ، وفتح الخرمية باب خندقهم وانطلق بعض فرسانهم يحملون على من تبقى من جند جعفر في ذلك الموضع، واراد جعفر نحو جنده المباغتين ليعينهم ، فاستطاع ان يرد جند بابك الى باب البذ ، الا ان الضجة عمت الجميع فرجع الافشين وباقي الكراديس يقاتلون، وخرج بابك وبعض جنده يقاتلون كذلك . وعبر المتطوعة من جند الافشين، وكانوا بقيادة «ابي دلف» ، الوادي نحو البذ لكي يقاتلوا ، وتحركت الخرمية من مكانها فاستطاع الافشين ان يميز تلك المكامن ، وكاد جند جعفر ان يدخلوا البذ ، وطلب جعفر من الافشين ان يمه بمخيماته من الناشبة (الرامة) ليدخلها ، فابى الافشين عليه ذلك ، ولم يمه خوفاً من ان تطبق الكمانن عليه وهو في داخل المدينة ، وانتهى القتال ذلك اليوم وعاد كل الى موضعه ، الا ان جند الافشين لم يعودوا يتحملون القعود عن فتح مدينة بابك ، وقد تمكنوا من الوصول اليها وكادوا يفتحونها . وسرت إشاعة بين جند الافشين ان قائدهم لا يريد فتح مدينة بابك ، وانه يماطل ويريد التلويل ، فجمع قاداته وجنده وخبرهم اي يوم يريدون القتال ، وأمرهم بالاستعداد للهجوم والتأهب للحرب، و«امر الجند والفرسان والرجال وجميع الناس بالاهبة... وحمل المال والذاد ، ولم يبق في العسكر بغل إلا وضع عليه محمل للجرحي ، وأخرج معه المتطبين ، وحمل الكمك والسويق وغير ذلك ، وجميع ما يحتاج اليه - الطبري » . ووزع المهمات على قاداته وجنده كما يلي : ارسل بخارا خذاه مع فرسانه ومشاته الى رأس العقبة المهمة نفسها التي كان يوكلها اليه في السابق . وخير أبا دلف ومتطوعته من اية جهة يريدون ان يجاربا ، وقصرهم عليها . و جعل جعفر قائداً على العسكر جميعاً ، وأوكل اليه أمر الناشبة (الرامة) والنفاطين (رامة النقط) وخيره من أي موضع يريد ان يهاجم ، فاختر الموضع الذي كان عليه في آخر هجوم ، فأوكله اليه . وترك بين يديه أبا سعيد مع جنده ، واحمد ابن الخليل مع جنده ، احتياطاً لمساعدة جعفر

عند اللزوم .

وبدأ الهجوم بالمتطوعة مع ابي دلف ، فانحدروا الى الوادي وتسلقوا حائط البذ من الموضع نفسه الذي سبق وتسلقوه في المرة السابقة ، وحمل جعفر على باب البذ بكل قوته فتلقاه جند بابك عنده ودارت بين الفريقين معركة عنيفة كان خلالها الافشين يرسل الى المقاتلين من جند جعفر الزاد والماء والمكافآت (الدنانير) . واشتد القتال واستمر ، وفتح الخرمية باب البذ وخرجوا منه ليشدوا على جند جعفر فيردونهم عنه ثم يشدون على المتطوعة كذلك فيطرحونهم عن السور . وكان الافشين قد حمل معه عرادات ، فجعل واحدة مما يلي جعفرأ على الباب ، واخرى عند طرف الوادي من ناحية المتطوعة ، فحاول جند بابك الاستيلاء على التي عند جعفر إلا ان جعفرأ ردهم عنها وحملها الى المعسكر ، وانتهى القتال ذلك اليوم دون الوصول الى اية نتيجة حاسمة ، فعاد جعفر وجنده والمتطوعة وبأبي جند الافشين الى معسكرهم .

وبعد اسبوعين ، قرر الافشين العودة الى الهجوم ، فاعد ، في الليل ، ألف رجل من المشاة الناشبة (الرامة) وزودهم بالمؤونة وابعلام سوداء ، وارسلهم ، عند مغيب الشمس ، الى جبل عال خلف التل الذي تمركز عليه اذبن (تل البذ) وامرهم ان يتخفوا فلا يعلم احد بوجودهم ، حتى اذا رأوا اعلامه (الافشين) ورأوا المعركة ركبوا الاعلام في الرماح وضربوا الطبول وانحدروا من فوق الجبل ورموا بالنشاب والصخور جند بابك ، وامر بشيراً التركي ومن معه من قادة الفراغنة ان يكمنوا في الوادي تحت الجبل الذي يتمركز (آذبن) عليه ، وذلك لعلهم ان بابك يوجه كائنه باستمرار الى ذلك الموضع ، ثم امر باقي القادة ان يستعدوا للقتال ويتأهبوا له عند السحر . وفي الصباح ، امر بخاراخدها . ان يسير في المقدمة مع ابي سعيد وجعفر الحياط واحمد بن الخليل ، ثم امرهم ان يقتربوا من التل الذي عليه (آذبن) فيحيطوا به (وكان ينهاتهم عن ذلك قبل اليوم كي لا يكشف للعدو خطته) فأحاط القادة الاربعة بالتل كما يلي : كان جعفر الحياط عند باب البذ وما يليه ، وكان ابو سعيد مما يلي جعفر ، وبخاراخدها مما يلي ابا سعيد ، واحمد بن الخليل مما يلي بخاراخدها ، وهكذا حوصر (آذبن) على التل حصاراً محكماً ، واحسب به جند الافشين من كل جانب .

وتحرك الكمين الخرمي الذي كان تحت التل في الوادي فاصطدم ببشير التركي وجنده واشتبك معه

بقتال عنيف ، وعندما سمع الناشبة المتمركزون خلف تل البذ جلبة القتال نشروا اعلامهم السوداء كما امرهم الافشين ، وانحدروا نحو آذبن يرمونه وجنده بالنشاب والصخور ، ثم حمل جعفر واصحابه على آذبن ، وصعد اليه على التل ، فتقهقر آذبن الى الوادي ، حيث تلقاه ابو سعيد بجنده من اسفل وحملوا عليه وعلى جنده ، ثم خرج اليه جند الافشين من كل مكان من سفح التل ، وحملوا عليه حملة رجل واحد فلم يعد يعرف له مخرجاً .

ولما رأى بابك ما حل بجنده خرج من باب البذ يطلب الافشين لعله يرضى بالصلح ، ولكن اعلام الفراغنة من جند الافشين كانت قد اخترقت ابواب البذ وارتفعت على قصور بابك الاربعة وانهمز من فيها من جنده وكانوا سباًة . ثم باشر جند الافشين بدك هذه القصور وحرقها ، ودارت بين الفريقين امام القصور وفي شوارع المدينة حرب شوارع عنيفة ودامية ، فقاتل الخرمية قتالا شديداً واحضر الافشين النفاطين فاخذ يصب النفط على المنازل والقصور ويحرقها حتى قتل اهل البذ عن آخرهم ، وهدمت بيوتهم كلها ، ونجا بابك واهل بيته ففروا الى ارمينية ، ولجأ بابك الى سهل بن سباط الذي وثى به الى الافشين ، فقبض الافشين عليه وعلى اخيه عبدالله ، وكان قد لجأ الى ابن اصطفانوس ، واقتادها الى سامراء حيث قضى المعتصم عليهما بالموت ذبحاً ، وكان ذلك سنة ٢٢٣ هـ .

(٨) برادلي (عمر)

قائد عسكري اميركي (١٨٩٣ -) .

ولد الجنرال برادلي في مدينة كلارك في ولاية ميسوري في الولايات المتحدة الاميركية في عام ١٨٩٣ ، واكمل دراسته في الكلية العسكرية للولايات المتحدة الاميركية «ويست - بوينت» وتم تعيينه ضابطاً برتبة ملازم في عام ١٩١٥ . ثم عمل في سلاح المشاة وكان من ألمع الاختصاصيين في سلاحه . ومارس التدريب في عدة مدارس عسكرية ، وغدا قائداً لمدرسة المشاة في فورت بيننغ . ونظراً لما تتميز به فترات السلم من ترفيعات بطيئة بين صفوف الضباط ، فان برادلي لم يحصل في عام ١٩٣٦ وبعد عشرين سنة من الخدمة على رتبة اكثر من مقدم . ولكن ما ان اندلعت نيران الحرب العالمية الثانية حتى انطلق برادلي في تسلق سلم الرتب العسكرية وممارسة القيادات الميدانية بسرعة . فارس قيادة الفيلق الاميركي الثاني أثناء معركة تونس وصقلية . ثم

اصبح قائداً لوحدات الجيش الاميركي الاول اثناء عمليات «النورماندي» ، وانتقل بعدها لقيادة مجموعة الجيوش الثانية عشرة ، وهي المجموعة التي كانت تضم اليها اربعة جيوش اميركية . ثم اصدرت القيادة الاميركية قرارها بتعيين برادلي رئيساً لهيئة حرب الجيش الاميركي في فترة (١٩٤٨ - ١٩٤٩) ، حيث اصبح بعدها عييداً لهيئة رؤساء الاركان المشتركة في فترة (١٩٤٩ - ١٩٥٣) .

كان ايزنهاور ينظر بتقدير كبير الى برادلي ، وكانت معرفته به ترجع الى ايام دراستهما معاً في الكلية الحربية «ويست - بوينت» وقد تحدث عنه فوصفه بقوله : «... لديه امكانيات واسعة ، ويتمتع



الجنرال برادلي

بسمعة جيدة ، يتصف بالمثابرة ولديه قدرة كبيرة على الصبر والجلد ، وهو الى ذلك جندي ذو ثقافة واسعة...» . ولقد تفرغ برادلي للكتابة بعد اعتزاله مهنة الجندية في عام ١٩٥٣ ، وصدرت له مؤلفات جيدة اهمها مذكراته التي صدرت تحت عنوان «تاريخ جندي» .

عرف عن برادلي الوضوح والصراحة والجرأة التي تصل حد «التهور» ، وكان على طرفي نقيض من «مونتغمري» . وهو يعرف ذلك عن نفسه فيقول في تعليق على مسيرة العمليات عند هجوم الالمان في الآردن : «.. ان الزمن لم يغير شيئاً من تفكيري . واني افضل ان اكون متهوراً على ان اكون حذراً . ولو ان الحذر قد يكون صحيحاً في بعض الاحيان» . وقد يكون هذا القول جديراً

الالمانى . والتحق بالحزب النازي « الذي أرسله لوضع حد لقيود معاهدة فرساي » .

استلم « فون براوخيتش » قيادة الجيش البري الالمانى في العام ١٩٣٨ ، وقاد الحملات الالمانية على بولونيا وفرنسة وبلاد البلقان وبداية الحملة على الاتحاد السوفياتي . ولكن هتلر عزله عن القيادة في كانون الأول (ديسمبر) ١٩٤١ بعد الفشل الذي أصيبت به قواته أمام موسكو . أسرت قوات الحلفاء في العام ١٩٤٥ ، وصات في المستشفي في مدينة هامبورغ .

(١) السبرج

هو جزء متميز قوي من التحصينات ، مسلح بقوة ، ومعد للدفاع وتنفيذ الرمايات (الجبية أو الجانبية أو الشاقولية) حسب تطور الاسلحة واساليب الرمي .

ولقد وجدت الابراج (Tours) البارزة على مقدمة ومخبرات التحصينات والاسوار منذ العصور القديمة . وتقدم آثار بابل ، ومدينة هابو في مصر العليا ، ومينا في اليبيلوبونيز أمثلة عن الابراج موزلة في القدم . ولسور الصين (انظر سور الصين) أبراجه الممتدة على طوله . وكانت القلاع في القرون الوسطى مزودة بأبراج حجرية ذات كوى للمراقبة والرمي . وكانت بعض الابراج العسالية المعزولة تستخدم لنقل الاشارات الضوئية الخاصة بالاتصالات . كانت الابراج في البداية مخصصة للرمي على عم الدوريات ومداخل الحصن اكثر من الرمي الجانبى لحماية الحصن . لهذا نلاحظ أن الابراج عند الاشوريين قليلة البروز . ثم برز البرج بشكل واضح عند الفرس في دفاعات سوز (٦٥٠ - ٥٦٠ ق. م) . وكانت الابراج تعطي السور شكلا مستنأ يسمح بالرمي الجانبى لحماية الحصن بالاضافة إلى الرمي الشاقولي والرمي الجببى . ولكن الاغريق بنوا سور موتيشي (٤٠٣ ق. م) بشكل مسنن لتأمين الرمي الجانبى دون الاعتماد على الابراج . ثم تعمم البرج المربع وبقي سائداً حتى نهاية الامبراطورية البيزنطية . ثم جاءت الابراج الدائرية التي تسهل حمايتها بالرمي ، وتستطيع الصمود بشكل أفضل أمام ضربات أعمدة المهاجمين . وكانت الابراج تبني متباعدة بمسافة ٣٠ - ٥٠ متراً ، أي ضمن حدود المدى المجدي لأضعف الأقواس الرامية لخرق الدروع الزردية . وفي حالة تعدد الأسوار كانت الأبراج توضع بشكل شطرنجي ، بحيث تسيطر أبراج السور الداخلي على الفرجات الواقعة

توفر له الارتباط بقيادة الفرق ، وقد نجح في ذلك بحيث كان قادراً على تأمين الاتصال مع أي قائد فرقة خلال فترة ٣٠ ثانية فقط ، وأصبح باستطاعته بعد ذلك تركيز الجهد على تنسيق التعاون بين القوات ، وهو التعاون الذي أصبح عاملاً أساسياً في نجاح معركة « الاسلحة الحديثة المشتركة » . وكان اهتمام « برادلي » بتنظيم شبكات الاجهزة اللاسلكية مستمداً من الشعار المتداول « ... قد يستطيع الكونغرس رفيع الضابط ألى رتبة جنرال ، ولكنه في حاجة للاجهزة اللاسلكية ، وشبكات الاشارة ، من اجل ابلاغ هذا الجنرال رفيعه وتسليمه القيادة .. » .

عرف عن برادلي قدرته الكبرى على التنظيم ، وبخاصة في تنسيق التعاون بين الاسلحة المشتركة والقوات المختلفة . وكان هذا التنظيم يصل الى حياته الخاصة التي تميزت بالدقة والنظام .

(١٢) براغ (انفاضة) ١٩٦٨

(انظر الملحق في نهاية الموسوعة)

(١٤) براوخيتش (والتر فون)

مارشال الماني (١٨٨١ - ١٩٤٨) . ولد والتر فون براوخيتش (Walter Von Brawchitsh) في برلين ، وكان يمثل الارستقراطية العسكرية البروسية الحقيقية . خدم في هيئة أركان الحرب الالمانية خلال الحرب العالمية الأولى . ثم غدا في العام ١٩٣٢ قائداً لمدفعية الجيش

المارشال فون براوخيتش



بضابط محدود المسؤولية يقود وحدات خاصة في عمليات خاصة ، الامر يختلف عندما يكون الأمر متعلقاً بقيادة قوات كبرى في معركة « أسلحة مشتركة حديثة » . ومن المحتمل جداً أن يكون هذا الموقف قد اتخذ برادلي بشكل متطرف لاستشارة مونتمومري ، او لظهور التناقض القائم بين العقليتين ، ذلك لأنه من غير المعقول أن يمتدح قائد كبير ميزة التهور ويفضلها على ميزة الحذر في ممارسة اعمال قيادية يعتمد النجاح فيها بالدرجة الاولى على تدابير الأمن والحيطه التي تضمن سلامة قواته وأمنها .

كان عمر برادلي من القادة الذين تميزوا بحاسمهم العميق وادراكهم الحقيقي لواقع معركة الاسلحة الحديثة المشتركة ، مع ما تتطلبه هذه المعركة من استنزاف كبير في الذخائر ضمن حدود زمنية ضيقة تبعاً للتبدل السريع في المواقف . وحدث ان كان عمر برادلي يتفقد تقدم الوحدات بعد الانزال في النورماندي ، وزار قائد إحدى الفرق فقال قائد الفرقة بحماسة وهو يتذمر من التأخر الناتج عن استمرار الالمان في المقاومة: « هؤلاء الالمان ، ألا يريدون إنهاء القتال ؟ » . وتوقف برادلي وهو يعالج الموقف ، وانصرف تفكيره مباشرة الى اهمية الشؤون الادارية لضمان الاستمرار في المعركة واجاب قائد الفرقة : « ... ان العملية تتطلب الوقت ، كما تتطلب الذخيرة » . وربما كان حجم متطلباتها من النوعين يزيد عما تم تقديره وحشده للمعركة » . كان برادلي يضع عند تقديره للموقف مدى التأثير المعنوي لقراراته على القوات المقاتلة العاملة تحت قيادته . وبيم اهتماماً خاصاً بدراسة مسرح العمليات ، ومعرفة ما يتميز به ، بالاضافة الى التصميم على تنفيذ القرار علاوة على الاهتمام الكبير بالروح المعنوية للقوات المقاتلة والقوات الصديقة . ويتبع بالعديد من الصفات التي جعلت برادلي يحتل بجدارة مكانة مرموقة ، ويمارس بنجاح قيادة التشكيلات الكبرى ، في الظروف الصعبة لمعركة الاسلحة المشتركة الحديثة . ولم تكن اهتمامات برادلي بشؤون القيادة العليا ، ودراسة الاهداف الاستراتيجية الكبرى ، وممارسة قيادة التشكيلات الكبرى ، لتصرفه عن الاهتمام بالشؤون الفرعية او النظر في الامور الادارية . او التدخل احياناً في بعض المشكلات الثانوية . وبالاضافة الى ذلك فقد ركز عمر برادلي اهتمامه في الفترة الاولى التي اعقبت الانزال في النورماندي على تنظيم شبكة لاسلكية

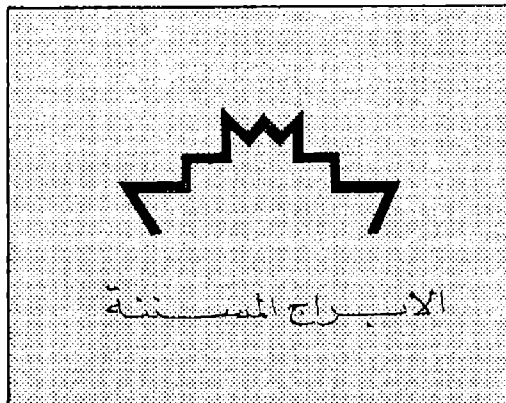
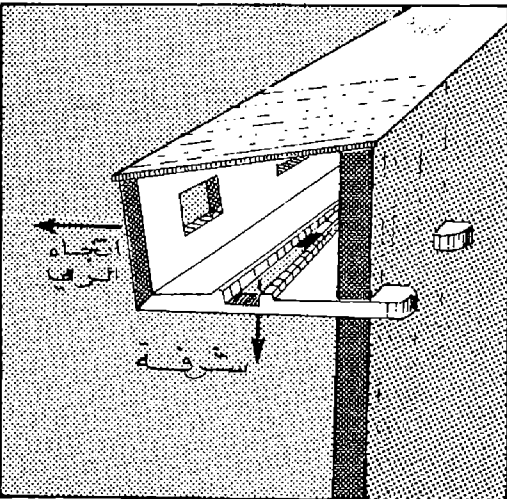
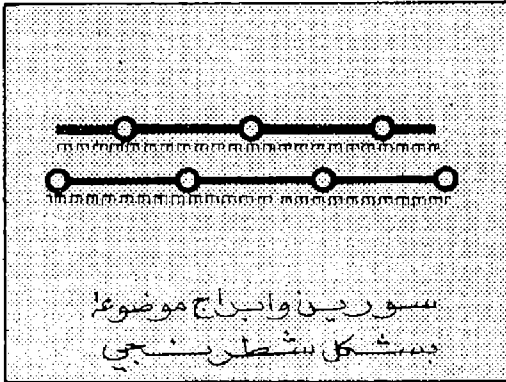
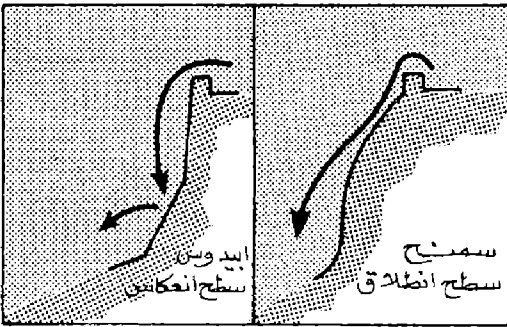
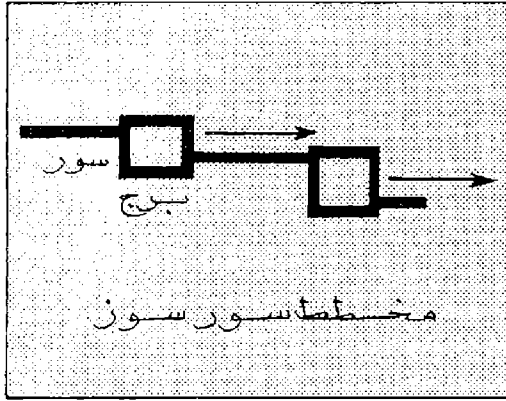
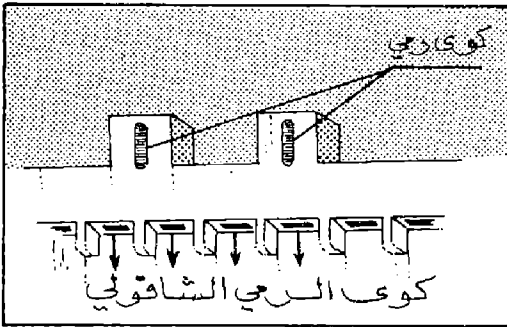
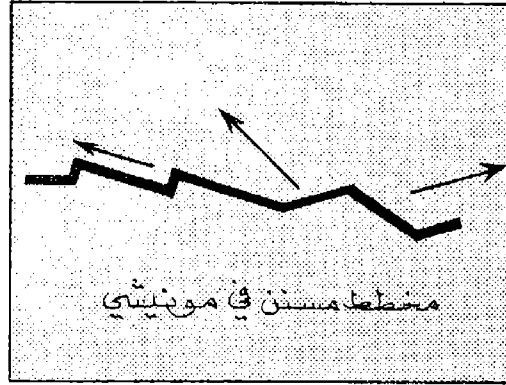
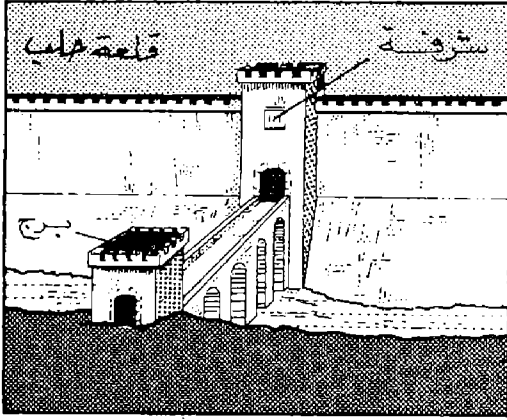

بين أبراج السور الخارجي .
ولقد بقي البرج البارز عنصراً هاماً من عناصر
التحصينات حتى القرن السادس عشر وظهور المدفع
ذي الكرات المعدنية واتجاه التحصينات نحو الانخفاض
للوفاة من نيران المدفعية . وعندها أصبح البرج
عبارة عن موقع محصن توضع فيه المدفعية للرمي
البعيد أو حملة البنادق للرمي القريب . ومنذ العام
١٥٢٧ صار من مهمات البرج المخصص للرمي
القريب استخدام النيران الجانبية لحماية الخندق
المحيط بالتحصينات . وعندما وضع ثوبان المخطط
النجمي للتحصينات كان في هذا المخطط أبراج
الرمي واخرى للرصد . ولقد بقي هذا المخطط مستخدماً
في فرنسا حتى العام ١٨٦٠ ، على حين كان الالمان
يفضلون منذ العام ١٨١٥ مخطط التحصينات متعدد
الاضلاع الذي كان برج الرمي فيه متميزاً وكبيراً .
وفي العام ١٨٧٥ تبنت كافة الجيوش المخطط متعدد
الاضلاع بابراجه الكبيرة .

ومع تزايد قوة نيران المدفعية ، اختفت المنشآت
القتالية الظاهرة ، واصبحت القوى الحية المدافعة
تعمل تحت سقوف من الاسمنت أو الأتربة ذات
أبراج صغيرة للمراقبة أو الرمي . وكانت هذه الابراج
معدنية أو من البتون المسلح ، وكان بعضها ثابتاً
والبعض الآخر قابلاً للحركة صعوداً وهبوطاً . وكان
هناك أيضاً أبراج متعددة الطوابق (برج ماكسيميليان)
ومزودة بمدافع تستطيع إطلاق كمية كبيرة من القذائف
بأن واحد . ولقد استمر التطور في اتجاه تخفيض
ارتفاع البرج وزيادة قدرته النارية طوال القرن
التاسع عشر ، وخلال الحرب العالمية الأولى وبعدها .
وكانت أبراج خط ماجينو وخط سينغريد وغيرها
عبارة عن منصات ضخمة ، ذات كوى رمي للمدفعية
والرشاشات ، ومناظير تليكوبية للرصد . وكانت
مهمة المدفعية الرمي على الاهداف البعيدة ، ومهمة
الرشاشات الرمي الجانبي على الموانع الموضوعة أمام
خط التحصينات ، ولا يزال هذا الاسلوب مستخدماً
في تحصينات ما بعد الحرب العالمية الثانية ، مع
الاهتمام باستخدام الدبابات القديمة ، ودبابات الصف
الثاني ، والدبابات المعطلة التي لا يمكن إصلاحها
كأبراج رمي تدعم خط التحكيمات الميدانية وتعزز
قدرتها على الرمي ضد الدبابات .

وبالإضافة الى البرج بمعناه السابق كجزء من
التحصينات ، فإن هناك أنواع اخرى من الابراج
هي :

أ - برج البحرية : هو عبارة عن غرفة
مصفحة مغلقة ودوارة ، تضم مدفعاً أو أكثر (حتى

على جسم الطائرة القاذفة أو طائرة الاستطلاع ،
ومزود بأجهزة تسديد دقيقة ، ومدافع أو رشاشات .
ويكون البرج في مؤخرة الطائرة القاذفة لمقاومة
المطاردات المعادية التي تهاجمها من جهة الذيل ،
كما يمكن أن يكون في سقف الطائرة أو قاعها
لمهاجمة المطاردات المعادية التي تنقض عليها من
الأعلى أو الأسفل .

هـ - برج القفز (Tour de Saut) : هو برج
معد لتدريب المظليين على القفز وإعطائهم الجرأة
اللازمة للقفز من الطائرة وتعويدهم على الصدمة التي
تلي فتح المظلة في الجو . ويكون ارتفاع هذا البرج
عشرات الأمتار وهو مزود بمظلة مربوطة بسلك
يمكن تعديل سرعة إفلاته حسب السرعة المطلوبة
في التدريب .

و - البرج المتحرك (Tourelle mobile) ،
هو برج فولاذي يدعم التحصينات الثابتة . ويكون
هذا البرج دواراً أو قابلاً للارتفاع والانخفاض .
ويدور البرج الدوار ، الذي يضم السلاح والسدنة ،
حول محور مركزي ، ويبقى دائماً على ارتفاع واحد
يسمح بالرماية على حقل الرمي الممتد أمامه . وتأمين
الحماية في هذا البرج بادارة القسم المصفح نحو
نيران العدو . ونظراً لأن الحماية التي يؤمنها هذا
البرج نسبية ، فقد استعاض عنه بالبرج القابل
للارتفاع والانخفاض (Tourelle a eclipse)
ويستطيع هذا البرج القيام بحركتين : ١ - الدوران
حول محور مركزي للرماية في كل الاتجاهات ،
٢ - الارتفاع من أجل الرمي والانخفاض بعد ذلك
للاختفاء داخل كتلة من البيتون المسلح . ولقد
كانت هاتان الحركتان تتآن في البداية آلياً ، ثم
اصبحتا تتآن كهربائياً - آلياً . ويتألف البرج
القابل للارتفاع والانخفاض من كتلة من البيتون
المسلح سماكتها ٤ - ٦ أمتار ، وفي منتصفها بئر
قطره ٢ - ٤ أمتار (حسب نوع السلاح الموجود
في البرج) يستوعب الجزء المعدني القابل للارتفاع
والانخفاض . ويضم هذا الجزء المعدني : غرفة للرماية
حيث يكون السلاح والسدنة ، ومحور الدوران الأفقي
القابل للارتفاع والانخفاض . وتزن غرفة الرمي من ١٧
إلى ٨٠ طناً ، حسبما يكون البرج معداً للرشاشات
أو المدافع المضادة للدبابات أو مدافع الميدان .
ز - برج المراقبة Tour de controle :
هو بناء يضم كل ما يلزم لمراقبة الحركة الجوية
في المطار من أجهزة وأشخاص . ويقدم برج المراقبة
للملاحية الطائرات المقلّمة أو الهابطة كل ما يلزمهم
من معلومات لاستخدام مدارج المطار .



برج مدفع ذاتي الحركة م/ط



برج دبابة

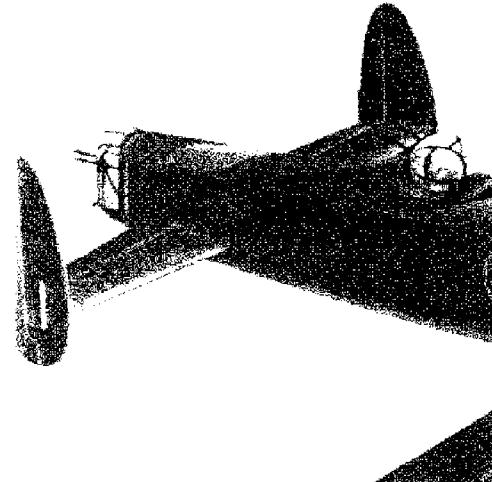

أبراج الرشاشات في قاذفة قتال

برج مراقبة ورمي فرنسي في الجزائر



٤ مدافع) . ولقد بدأت البحرية باستخدام الابراج
المتفوحة لمدافعها منذ العام ١٨٨٠ ، وكانت الدائرة
الفرنسية « الاميرال دوبريه » تحمل في العام ١٨٨٣
أربعة أبراج في كل منها مدفع من عيار ٣٤٠ م .
ولم تكن أبراج البحرية تؤمن في البداية الحماية
الكافية . لذا اعيد تصميمها لتأمين هذه الحماية ،
وكان المركب الحربي بريونس Brennus الذي
نزل إلى الماء في العام ١٨٩١ يحمل برجين : أحدهما
مزدوج في الأمام ومجهز بمدفعين من عيار ٣٤٠ م ،
والآخر في الخلف ومجهز بمدفع واحد من العيار
نفسه . ولقد فضل الانكليز استخدام الجهاز
الهيدروليكي لتحريك أبراج البحرية ، بينما استخدم
الفرنسيون المحركات الكهربائية لهذا الغرض . ويتضمن
برج البحرية الحديث غرفة للذخيرة ، وعدة غرف
لمحركات ادارة البرج وتلقيح المدافع ، وغرفة الرمي
حيث يكون المسدود وقائد البرج ، ومن هذه الغرفة
تبرز فوهات المدافع عبر كوى . وتمتاز الابراج
الحديثة بأنها تسمح بالتسديد عن بعد أو التوجيه
عن بعد . وتعمل بعض الابراج المضادة للطائرات
بشكل آلي سواء بالنسبة إلى التوجيه المضاد رادارياً
أو بالنسبة إلى التلقيح والرماية .

ب - برج الحراسة : وهو مخفر مرتفع على
أعمدة خشبية أو إسمنتية ، ويشرف على سور
الثكنة أو معسكر الاعتقال أو أي مبنى ذي أهمية
عسكرية . ويؤد هذا البرج بالأسلحة والأنوار
الكاشفة، وتنظف الأرض حوله من العوائق والأشجار
لزيادة حقل الرمي والرؤية أمامه . وهو يفيد في
عمليات الحراسة ، ولكنه لا يستخدم في العمليات
القتالية إلا إذا كان الحصم عبارة عن عصابات
ضعيفة التسليح . وفي هذه الحالة تؤمن حماية
العناصر الموجودة داخل البرج بجدار من اكياس
الرمال .

ج - برج الدبابة (Tourelle de char)
وهو كتلة معدنية تستند إلى جسم الدبابة بواسطة
جهاز دوراني يؤمن توجيه البرج أفقياً . ويتم دوران
البرج كهربائياً أو هيدروليكيّاً . ويحمل البرج
سلاحاً أو عدة أسلحة متمفصلة مع البرج بصورة
تسمح بالتوجيه الشاقولي . ويحمل برج الدبابية
بالإضافة إلى الأسلحة وأجهزة التسديد مجموعة من
أجهزة الرصد والاتصالات والتوجيه والجيروسكوب .
ويلاحظ في مؤخرة البرج دائماً ثقل معاكس لتأمين
توازن البرج وتعديل وزن السلاح الموجود في مقدمة
البرج .

د - برج الطائرة : هو جزء بارز متمفصل

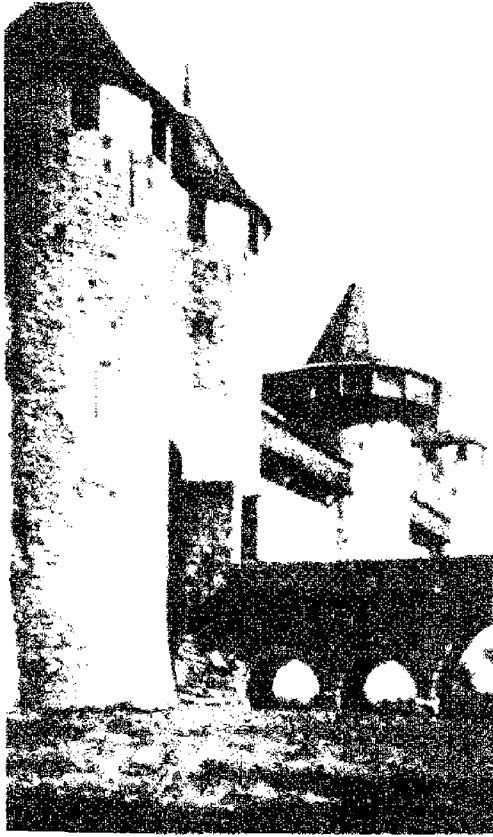

أبراج مستديرة في كاركاسون (القرنان ١٠-١٣)

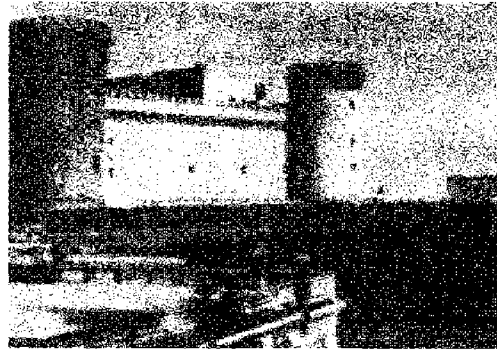

برج كاستل نوڤو



برج مراقبة فرنسي في الجزائر



برج من الاسمنت الملح في خط ماجينو

برج قابل للحركة الشاقولية

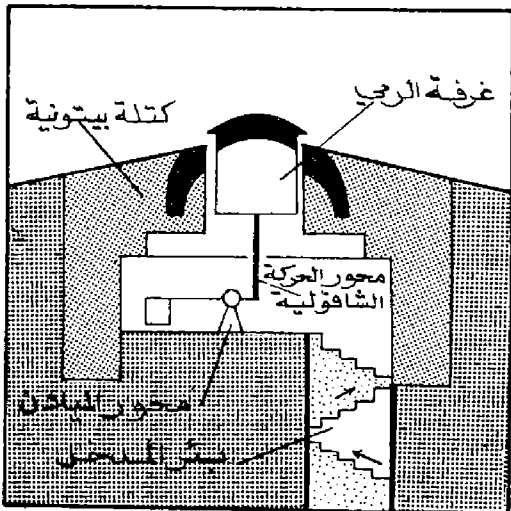

برج مدفعية بحرية ثنائي

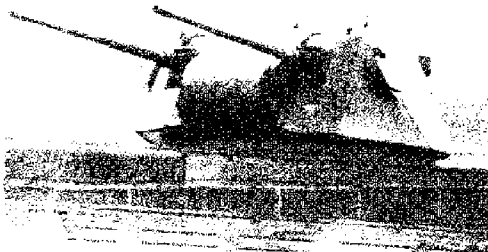

برج مدفعية بحرية ثلاثي

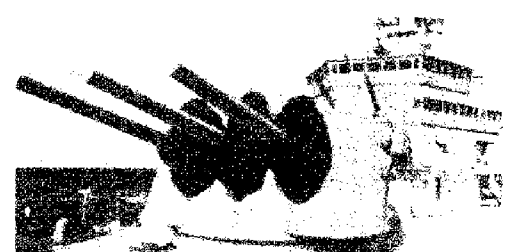

(٥) ب ر د م - ١ (ب ت ر - ٤٠ ب)

سيارة استطلاع مدرعة ، سوفياتية . يعود اصلها الى فترة ما بعد الحرب والى مصفحة « ب ت ر - ٤٠ » (BTR-40) ، التي كانت نسخة عن سيارة الاستطلاع الامريكية من طراز « وايت » (White) وقد اجريت عليها تعديلات كبيرة جعلتها قادرة على السباحة في الماء بدفع محرك نفث مائي . وحسنت قدراتها على السير في مختلف الاراضي بإضافة عجلات يمكن رفعها او تخفيضها لتلامس الارض ما بين عجلاتها الاربع الامامية والخلفية . وأنتج هذا النموذج باعداد كبيرة ما بين اعوام ١٩٦٤ - ١٩٦٦ .

المواصفات العامة : الوزن ٦,٥ اطنان . الطاقم ٥ افراد (قائد + سائق + ٣ افراد) . الحجم : الارتفاع ١,٩ م ، الطول ٥,٧ م ، العرض ٢,٢٥ م . السرعة على الطرقات/المدى ٨٠ كم/الساعة/٥٠٠ كم . التسليح رشاش واحد ٧,٦٢ في المقدمة ، وأحياناً رشاش آخر في المؤخرة . ومن مشتقاتها : عربية قيادة واتصال ، وعربة كشف الاشعاعات النووية ، وعربة تحمل صواريخ مضادة للدبابات .

(٥) ب ر د م - ٢ (ب ت ر - ٤٠ ب ب)

سيارة استطلاع سوفياتية مدرعة على عجلات . ظهرت لأول مرة في عرض عسكري في وأرسو عام ١٩٦٦ . وهي تطوير لسيارات ب ر د م (انظر ب ر د م - ١) وتختلف عنها بوجود محركها في الخلف وتسليحها رشاش ثقيل عيار ١٤,٥ م موضوع في برج على سطحها . وهي مستخدمة على نطاق واسع في الجيش السوفياتي ، وفي عدد من جيوش حلف وأرسو .

المواصفات العامة : الوزن ٧ اطنان . الطاقم ٣ - ٤ أفراد (قائد ، رامي ، سائق ، مساعد سائق) . الحجم : الارتفاع ١,٩ م ، الطول ٥,٥٨ م ، العرض ٢,١٥ م . السرعة على الطرقات/المدى ٨٠ كم/الساعة/٥٠٠ كم .

(٩) البرزاني (الملا مصطفى عبد الرحيم)

من زعماء أكراد العراق ، ومؤسس الحزب الديمقراطي الكردستاني (١٩٠٦ -) . جاء جده الزعيم الديني الشيخ محمد من إيران الى السليمانية في العراق في أوائل القرن التاسع عشر ، ثم انتقل الى قرية برزان الواقعة في منطقة جبلية وعرة في شمالي العراق . وقد

اجتذب وروع جده بعض القبائل الكردية التي التفت حوله . وبعد وفاة الشيخ محمد حل ولده عبد الرحيم محله ، واقام في برزان مركزاً دينياً لاتباعه . وكان له سلطة شعبية ورثها ابناؤه من بعده ، واستغلوها للقيام بعمليات عدوانية في المناطق المجاورة لبرزان . ولكن السلطات العراقية تصدت لهم واشتبكت معهم بعدة معارك في العام ١٩٣٢ ، واجبرت الملا مصطفى واخويه احمد وصادق على الفرار الى تركيا حيث سلموا انفسهم للسلطات التركية .

وفي ١٣ ايار (مايو) ١٩٣٣ عفت الحكومة العراقية عنهم ، وسمحت لرجال القبائل البرزانيين بالعودة الى قراهم . ولكن ما ان استقر الوضع وهدأت المنطقة حتى تحالف البرزاني ، الذي بدأ يحل مكان أخيه الأكبر كزعيم للبرزانيين ، مع احد الزعماء الاكراد (خالي خشوي) وقاما باعمال العصيان . فأرسلت الحكومة قوة عسكرية احتلت المنطقة واجبرت الملا مصطفى على التراجع الى الجبال . وفي العام ١٩٣٦ قبل الملا مصطفى ان يستقر في السليمانية حيث بقي حتى نشوب الحرب العالمية الثانية . ثم عاد الى برزان في تموز (يوليو) ١٩٤٣ ليستأنف اعماله العسكرية ضد الحكومة . وتما نفوذه خلال فترة الحرب نظراً لعجز الجيش عن العمل ضده في تلك الظروف . وفي الفترة ١٩٤٣ - ١٩٤٥ برز البرزاني كأكوى شخصية كردية عشائرية في العراق . وعندما انضم بعض الضباط الاكراد القوميون اليه ، طرح نفسه كزعيم يستند الى الفكرة القومية الانفصالية التي اخذ يبشر بها ، بالإضافة الى مرتكزاته العشائرية . واخذ يوجه نداءاته الى زعماء القبائل الكردية معلناً عن قدرته على تحقيق احلامهم . ولقد ساعد البرزاني في مهمته عدم تحرك الجيش والحكومة العراقية ضده آنذاك ، نظراً لضغوط بريطانيا التي كانت تمده بالمال والسلاح . وكان البرزاني في هذه الفترة على اتصال بالسوفييات ، وكان يفاهضهم حول امكانية إقامة دولة كردية في شمالي العراق .

وفي العام ١٩٤٥ اصدرت الحكومة العراقية ، بدفع من بريطانيا ، عفواً عن الملا مصطفى وزملائه . ولكن ذلك لم يؤد الى احلال الهدوء ، إذ استمر البرزاني في عصيانه المسلح . وفي آب (اغسطس) ١٩٤٥ لم يعد امام القوات العراقية سوى مهاجمته ورجالها . وامام الضغط العسكري العراقي ، اضطر البرزاني الى الانسحاب الى الجبال وعبور الحدود الى إيران . وهناك قام البرزاني بنشاط في ظل الوجود السوفياتي في إيران (١٩٤٦ بعد دخول الحلفاء) ، وطالب بالحكم الذاتي في كردستان الايرانية . ولم

تستجيب الحكومة الايرانية لمطالبه ، ودفعته الى العراق من جديد في اواخر نيسان (ابريل) ١٩٤٧ . وعندما طلبت منه السلطات العراقية الاستسلام رفض ذلك ، وغادر العراق الى الاتحاد السوفياتي ، ومكث هناك حتى سقوط النظام الملكي العراقي في ١٤ تموز (يوليو) ١٩٥٨ . ولقد رحب البرزاني واعوانه بشوثة تموز (يوليو) ، فنحهم عبد الكريم قاسم العفو العام ، واخذ البرزاني وقاسم يتبادلان الزيارات ، وكثيراً ما استعمل قاسم انصار البرزاني لقمع القوى القومية في العراق (مجازر كركوك ١٣ تموز (يوليو) ١٩٥٩) . ولكن سرعان ما تدهورت العلاقات بين قاسم والبرزاني ، وقام الملا مصطفى في صيف ١٩٦١ باعلان الثورة والمطالبة بالحكم الذاتي . وعندما تسلح حزب البعث العربي الاشتراكي الحكم في ٨ شباط (فبراير) ١٩٦٣ ، جدد البرزاني مطالبه ، وأجرى مفاوضات مع الحكومة العراقية في حزيران (يونيو) ١٩٦٣ . ولقد أدى فشل هذه المفاوضات الى تجديد القتال الذي اشتركت فيه قوات البرزاني (الباشمركة) المعززة بأسلحة إيرانية وخبراء اسرائيليين من جهة ، والقوات العراقية النظامية المعززة بقوات كردية غير نظامية (فرسان صلاح الدين) تعارض خط البرزاني الانفصالي وترفض زعامته العشائرية . واستمر الوضع قلقاً في شمالي البلاد الى ان تم الاتفاق بين الحكومة العراقية والملا مصطفى في ١١ آذار (مارس) ١٩٧٠ على إعلان الحكم الذاتي . وفي ١٨ آذار (مارس) شكلت لجنة مشتركة للإشراف على تطبيق الاتفاقية وحددت الفترة من آذار (مارس) ١٩٧٠ الى آذار (مارس) ١٩٧٤ كفترة انتقالية تسبق الحكم الذاتي ، الامر الذي ادى الى تهدة الصراع في الشمال ، وسمح للحكومة العراقية بدفع فرقتين مدرعتين وثلاثة ألوية مشاة الى الاراضي السورية للمشاركة في حرب ١٩٧٣ ضد اسرائيل (انظر الحرب العربية-الاسرائيلية الرابعة) .

ولقد استغل البرزاني هذه الفترة لتدعيم قواته ، وحصل على اعداد كبيرة من الاسلحة والمدفعية والذخائر من إيران التي كانت تساعده على تثبيت اقدمه في شمالي العراق بغية مشاغلة الحكومة العراقية وتشتيت قواها ، وابعاد البرزاني عن اكراد إيران ومنعه من تحريضهم على الثورة كما حصل في العام ١٩٤٦ . وتابعت اسرائيل دعم البرزاني بالاسلحة والمدربين نظراً لان استمرار القتال في شمالي العراق يشنت الجيش العراقي ، ويحرمه من القدرة على المشاركة بفاعلية وقوة في معركة العرب المصرية في فلسطين . وعندما وجد البرزاني ان قوته غدت كبيرة ، وأن

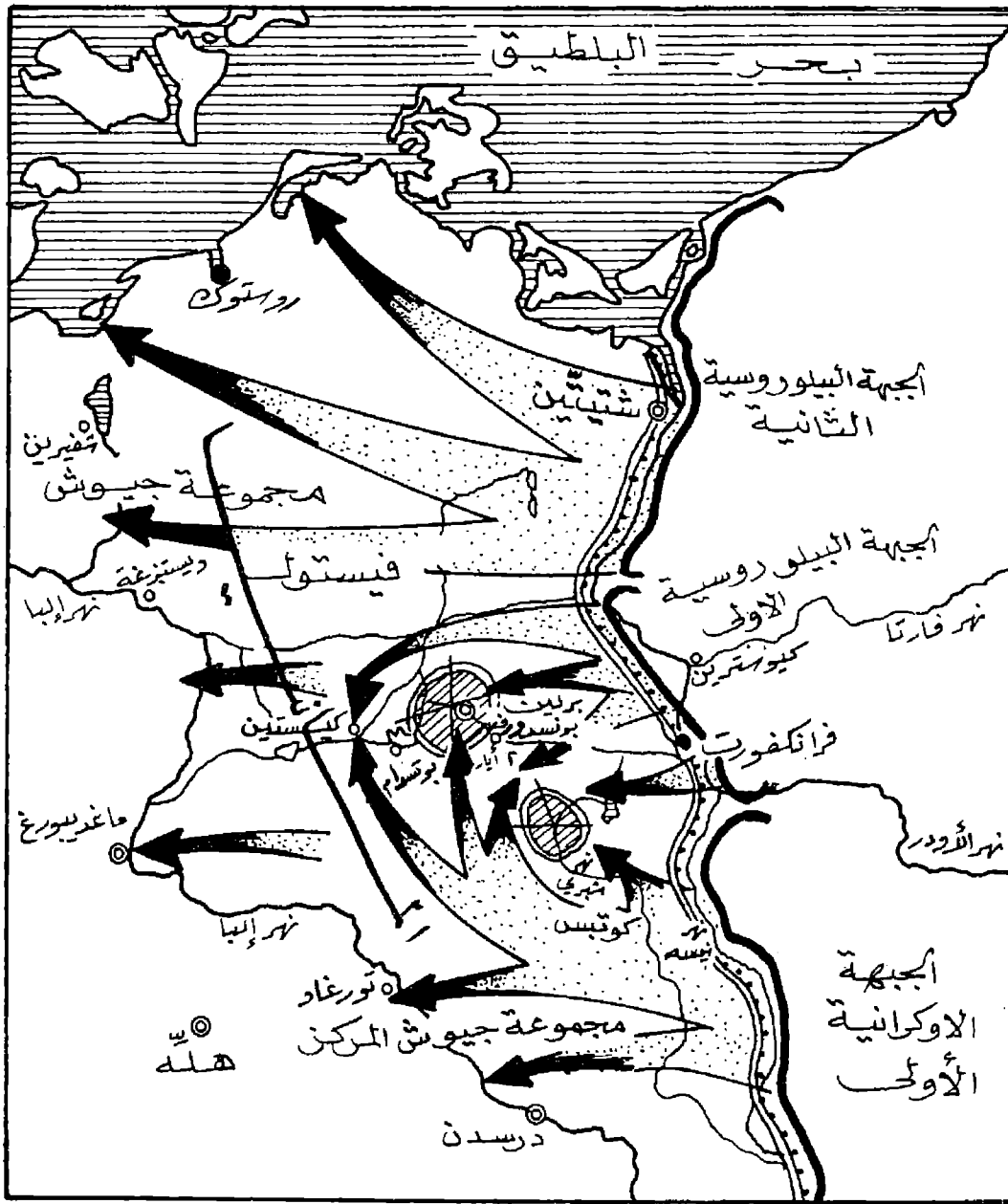

معركة برلين (١٩٤٥)

المنطقة التي يسيطر عليها حصلت على عمق كاف واصبحت متصلة بدولة مجاورة مؤيدة لها ، بدأ ينقض الاتفاقات الموقعة مع الحكومة ، ويطلب بتوسيع منطقة الحكم الذاتي حتى تشمل منابع النفط في كركوك ، وادى كل ذلك الى تجدد القتال في آذار (مارس) ١٩٧٤ . وكانت المارك هذه المرة عنيفة ودائمة نظراً لضخامة القوى المشتركة فيها من الطرفين . وفي ٦ آذار (مارس) ١٩٧٥ ، تم التوصل الى تفاهم عراقي-إيراني ، وعلن خلال مؤتمر الدول المنتجة للنفط المنعقد في الجزائر عن اتفاق إيراني-عراقي حول مختلف المشاكل الحدودية الملقة ، وتمهد الدولتين بعدم القيام بأي عمل يعتبر تدخلا في الشؤون الداخلية للدولة المجاورة . وكان هذا الاتفاق ضربة استراتيجية للملا مصطفى البرزاني الذي فقدت قاعدته عمقها الجغرافي ، ولم يعد يوسع قواته الحصول على مساعدات من دولة حليفة ، الامر الذي ادى الى انهيار هذه القوات بسرعة امام الضغط العسكري العراقي . وفي ١٣ آذار (مارس) ١٩٧٥ ، توقفت العمليات الحربية في شمالي العراق ، ولجأ البرزاني وعدد من انصاره الى ايران ، على حين استلم الباقون للسلطات العراقية التي اعلنت عفواً عاماً ، وبدأت تجمع الاسلحة من انتصار البرزاني (الباشركة) . وفي ٣ أيار (مايو) ١٩٧٥ صرح الملا مصطفى بأن انتفاضة الاكراد ضد الحكومة العراقية لن تتكرر ابداً .

(٤) برلين (معركة) ١٩٤٥

في نهاية عام ١٩٤٤ كانت الجيوش السوفيتية تقف متاهة على امتداد نهر «الفيستولا» في بولندا على مبعده نحو ٦٠٠ كم شرق «برلين» عاصمة المانيا النازية ، استعداداً لشن الهجوم الاستراتيجي العام الذي سيصل بها الى مشارف العاصمة الالمانية .

وكانت هذه الجيوش قد بلغت درجة عالية من التجهيز بالاسلحة والمعدات على كلا المستويين الكمي والنوعي ، نظراً للتطور الضخم الذي حققته الصناعة الحربية السوفيتية بعد ثلاث سنوات من بدء الهجوم النازي على الاتحاد السوفيتي ، الامر الذي ادى بها الى إنتاج نحو ٢٩ ألف دبابة وقنص دبابات ذاتي الحركة (من بينها نسبة كبيرة من الدبابات «ت-٣٤» المعدلة ذات المدفع ٨٥ م ومن الدبابات الثقيلة الجديدة «جوزيف ستالين-٢» ذات المدفع ١٢٢ م ، ومن القانصات

نحو ٣ ملايين جندي مسلحين بنحو ٢٨٥٠٠ مدفع وهاون وحوالي ٤٠٠٠ دبابة وقنص ونحو ٢٠٠٠ طائرة حربية .

وفي الفترة من ١٢ الى ١٧ كانون الثاني (يناير) ١٩٤٥ بدأت الجيوش السوفيتية هجوماً عاماً بهدف تحرير غرب بولندا وبروسيا الشرقية وتشيكوسلوفاكيا والنمسا ويوغسلافيا والوصول الى نهر «الاوردر» تمهيداً لتوجيه الضربة الاخيرة الى «برلين» وإنهاء الحرب .

وفي أول شباط (فبراير) ١٩٤٥ وصلت جيوش «جبهة روسيا البيضاء الاولى» الى نهر الاورد ، بعد أن قطعت نحو ٥٠٠ كم خلال اسبوعين ، ونجحت في احتلال رأس جسر على الضفة الغربية

ذاتية الحركة «س-يو-١٠٠» ذات المدفع ١٠٠ م) وأكثر من ٤٠ ألف طائرة حربية معظمها من الانواع الحديثة من المقاتلات ، وطائرات الهجوم الارضي ، والقاذفات السريعة .

ونتيجة لذلك أصبح الجيش السوفيتي يتألف في نهاية عام ١٩٤٤ من نحو ٦ ملايين جندي مسلحين بأكثر من ٩١٤٠٠ مدفع وهاون وحوالي ١١٠٠٠ دبابة وقنص وأكثر من ١٤٥٠٠ طائرة حربية .

وبذلك تحقق للقوات السوفيتية تفوق كبير على القوات الالمانية التي نضبت مواردها البشرية تقريباً ، وانخفضت معدلات انتاجها الحربي . ولقد بلغت القوات الالمانية على طول الجبهة الشرقية

وفي هذه الاثناء كانت الاستعدادات الالمانية للدفاع عن برلين جارية على قدم وساق ، وبحجت قوات كبيرة من الجبهة الغربية عند نهر الراين لتعزيز القوات المدافعة عن « برلين » التي لم تكن القيادة الالمانية تريدها أن تسقط في أيدي الجيش السوفييتي ، ولا يعنيها أن تصل إليها القوات الامريكية والبريطانية من الغرب ، بل كانت تفضل ذلك في واقع الأمر . ونتيجة لذلك تم حشد ٤ جيوش المانية في اتجاه برلين تتألف من ٩٠ فرقة (من بينها ١٤ فرقة مدرعة وميكانيكية) مجموع جنودها حوالي مليون جندي ، بالإضافة لنحو ٢٠٠ ألف من متطوعي المقاومة الشعبية داخل برلين نفسها . وكان الالمان مسلحين بحوالي ١٠٠٠٠ مدفع وهاون و١٥٠٠٠ دبابة وقانص دبابات ، وتدعمهم حوالي ٣٣٠٠ طائرة حربية . وقد حشد الجيش التاسع ، الذي كان يمثل أقوى الجيوش الالمانية المدافعة عن برلين ، في خط دفاعي أمامي متعدد النطاقات عند نهر الاودر ومرتفعات «زيلوف» الواقعة على مسافة ١٠-١٢ كم من النهر، والتي كانت تسد الطريق إلى برلين وتشرف على الارض السهلية المحيطة بها . وكان النطاق الرئيسي من الدفاعات يتألف من خمسة خنادق متصلة متوازية ، وفيما بين الاودر وبرلين أقيم جهاز دفاعي متكامل ومتصل حتى مشارف المدينة نفسها ، حيث أقيمت ثلاثة خطوط دفاعية تشمل منطقة الحواجز الخارجية ثم الطوق الدفاعي الخارجي ثم الطوق الدفاعي الداخلي . وحولت أحياء المدينة إلى حصون تربطها شبكات انفاق المترو تحت الأرض ووسائل الاتصال ، وقسمت إلى ٨ قطاعات دفاعية بالإضافة للقطاع المركزي . وحصن كثير من المباني ودربت كتائب المقاومة الشعبية تدريباً خاصاً تضمن تشكيل مغازز من أعضاء «الشبيبة الهتلرية» مسلحة بقواذف «بازروفوست» المضادة للدبابات ، وكانت مهمتها أن تربض في حفر خاصة لقتنص الدبابات السوفييتية . كما حشدت كتائب وأفواج من الحرس النازي «S.S.» للدفاع عن القطاع المركزي من المدينة الذي توجد به الوزارات ، ومبنى «الريخستاغ» (البرلمان الالمانى) ، ومكتب الاستشارية الذي به مقر «هتلر» (المقام في ملجأ خاص تحت الأرض) . أما المدفعية المضادة للطائرات التي كانت تحيط بالمدينة للتصدي للغارات الجوية طوال سنوات الحرب ، وكانت تضم أكثر من ٦٠٠ مدفع ، فقد كلفت بمهمات للدفاع ضد الدبابات والمشاة ، كما وزعت الدبابات الموجودة قيد الإصلاح داخل حفر عند تقاطعات الطرق

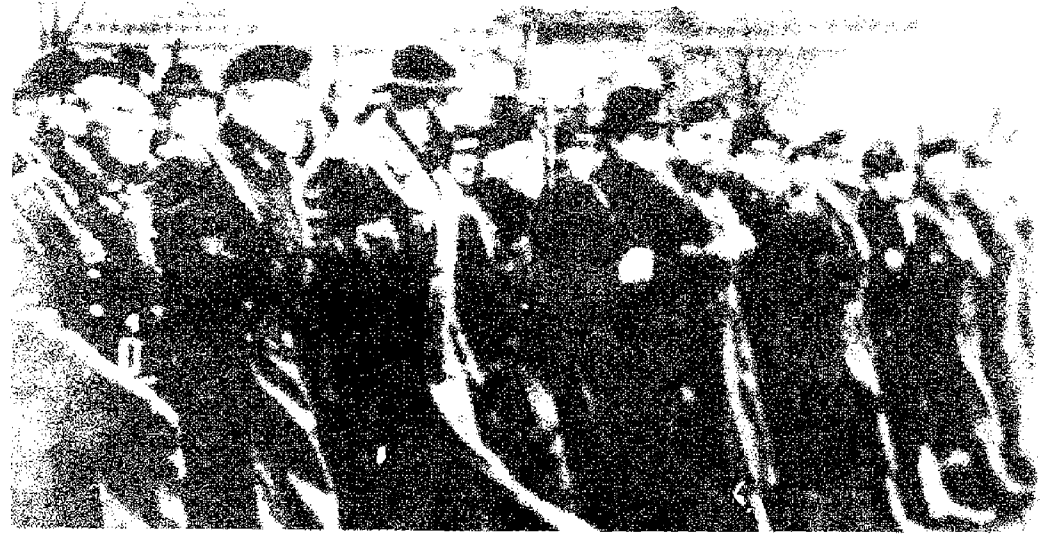

المتطوعون للدفاع عن برلين ومعظمهم من المسنين

ونظراً لعدم احتفاظ القيادة السوفييتية العليا في هذه المرحلة الاخيرة من الحرب بأي احتياط استراتيجي ، فقد اضطر «جوكوف» أن يوجه ٦ جيوش من جيوش جبهته العشرة إلى الشمال بصفة مؤقتة لحماية جناحه الايمن والمشاركة في تصفية الجيوش الالمانية الموجودة في بروسيا الشرقية . وهكذا لم يكن هناك سوى الجيش الخامس فقط الذي دافع عن رأس جسر «كوسترين» بصلابة وتعرض لخسائر فادحة نتيجة لغارات الطيران الالمانى خلال يومي ٢ و ٣ شباط (فبراير) التي بلغت ٥٠٠٨ طلعة طيران . وقد تم خلال شهر آذار (مارس) تطهير بروسيا الشرقية بواسطة جيوش جبهتي «روسيا البيضاء» الاولى والثانية . وتمركزت القوات السوفييتية على خط الاودر - نايه من بحر البلطيق شمالاً حتى سيليزيا جنوباً قرب حدود تشيكوسلوفاكيا بالترتيب التالي : جبهة روسيا البيضاء الثانية في الشمال ، جبهة روسيا الاولى في الوسط تجاه برلين ، جبهة اوكرانيا الاولى في الجنوب .

الدبابات السوفياتية على جبهة برلين

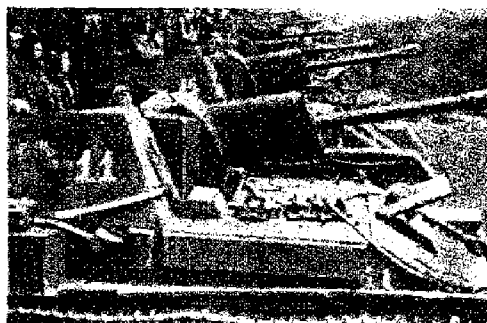

للنهر عند مدينة «كوسترين» . وقد تعرضت القوة التي تمركزت في رأس الجسر لهجمات معاكسة المانية قوية ولكنها نجحت في صدها جميعاً . وهكذا وصلت جيوش الماريشال «جوكوف» إلى نقطة تبعد نحو ٧٠ كم فقط عن «برلين» ، ولكنها اضطرت إلى التوقف فترة من الوقت نظراً لتأخر جيوش «جبهة روسيا البيضاء الثانية» ، بقيادة الماريشال «روكوسوفسكي» ، في تصفية الجيوش الالمانية الموجودة في بروسيا الشرقية والبالغ عددها نحو ٥٥٦ ألف جندي ، والتي كانت تهدد جيوش «جوكوف» بضربة مضادة خطيرة على جناحها الشمالي في حالة مواصلة زحفها السريع نحو برلين ، هذا فضلاً عن حاجة هذه الجيوش إلى إعادة تنظيم خطوط مواصلاتها ، وسبل امدادها بحاجاتها من الوقود والذخيرة ، وتعويض خسائرها من الرجال والعتاد (كان متوسط عدد فرقة المشاة في جيوش هذه الجبهة قد انخفض إلى نحو ٥٥٠٠ جندي وبلغت جملة الدبابات الصالحة للقتال في الجيشين المدرعين التابعين لها ٧٤٠ دبابة فقط ، وذلك في ١٩٤٥/٢/١) .

وفي ٢٤ شباط (فبراير) ١٩٤٥ وصلت جيوش «جبهة اوكرانيا الاولى» ، بقيادة الماريشال «كونييف» ، التي تمثل الجناح الجنوبي (الايسر) لقوات «جبهة روسيا البيضاء الاولى» (جوكوف) إلى نهر «نايه» الذي يمثل شبه امتداد للاودر جنوباً ، ولكنها لم تستطع أن تعبر النهر إلى ضفته الغربية من الحركة ، كما فعلت قوات «جوكوف» عند «كوسترين» ، واضطرت إلى التوقف لإعادة التنظيم على الضفة الشرقية للنهر المذكور .

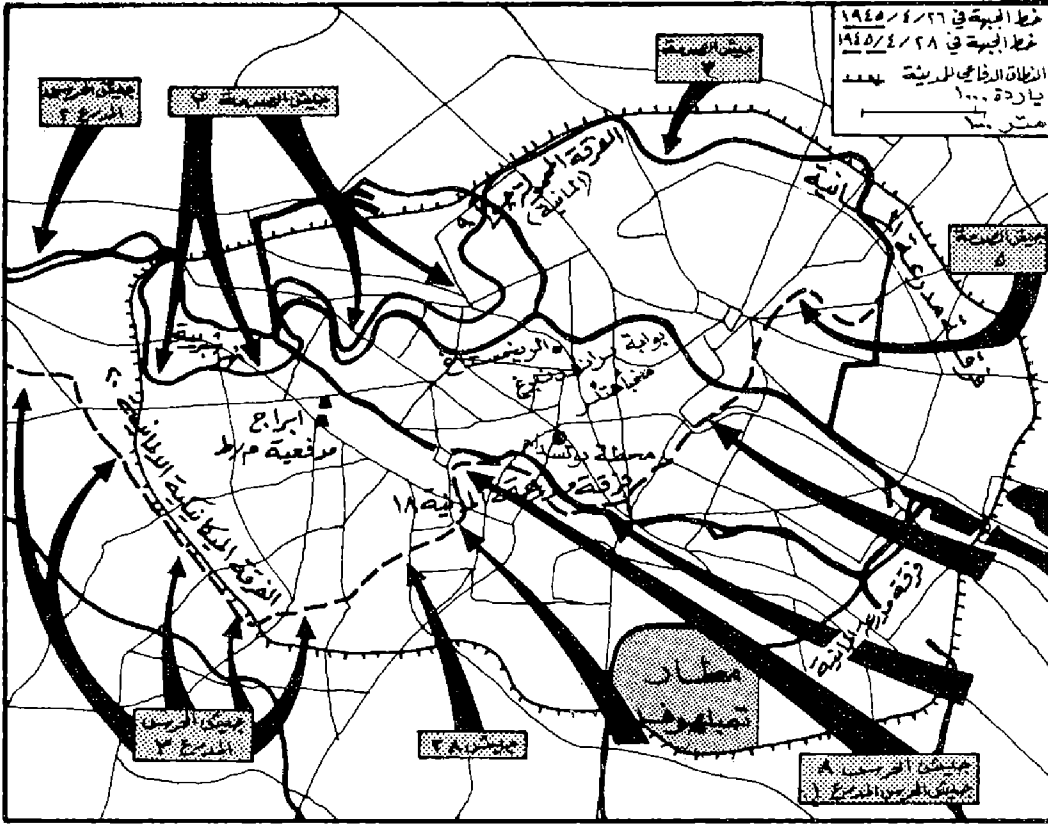

موقعة برلين - اقتحام المدينة في نيسان ١٩٤٥

إلى « كونييف » أمراً بتوجيه جزء من قوات الجبهة الاوكرانية الاولى، التي بدأت هجومها خلال نهار يوم ١٦ أيضاً، في اتجاه برلين من الجنوب لاجتذاب بعض القوات الالمانية إلى هناك. ونظراً لأن جيوشه المدرعة كانت تنتعج بحرية حركة أكبر بسبب ضعف المقاومة النسبي. ومنذ صباح يوم ١٩ نيسان (ابريل) وجه « كونييف » جيشه المدرعين نحو « تسوسين » و « لوكنيفالده » و « بوتسدام »، وبدأت سرعة زحف قوات كونييف تتباطأ لدى اقترابها من « تسوسين »، خاصة وأن طبيعة الأرض التي تنتشر فيها المستنقعات ساعدت على ذلك.

وفي ٢٠ نيسان (ابريل) بدأت مدفعية الجيش الثالث الضارب (التابع لمجموعة جيوش جوكوف) قصف مدينة برلين ذاتها، وفي اليوم التالي شقت قوات هذا الجيش، والجيش المدرع الثاني، والجيش الخامس الضارب، والجيش ٤٧، من جهة الشمال الشرقي على ضواحي المدينة، وفي ٢٥ نيسان (ابريل) التقى جزء من هذه القوات (فرقة مشاة من الجيش ٤٧ ولواء مدرع من الجيش الثاني المدرع) مع الفيلق السادس الميكانيكي من الجيش الرابع المدرع التابع للجبهة الاوكرانية الاولى (كونييف) عند بلدة « كيتسين » الواقعة إلى الغرب من « برلين »، كما التقت في اليوم نفسه وحدات اخرى من قوات

الاولى مايتقدمهم سد ناري زاحف مزدوج قامت به المدفعية بعد الانتهاء من الرمي التمهيدي. وقامت القاذفات بقصف الاهداف في العمق الدفاعي. وبعد شروق الشمس ساهمت القاذفات المقاتلة (طائرات الهجوم الارضي) بتقديم الدعم القريب للقوات المهاجمة. وقد تم تنفيذ ٦٥٥٠ طلعة طيران خلال اليوم الاول من الهجوم، كما استهلكت المدفعية في اليوم الاول أيضاً نحو مليوناً و ٢٣٦ ألف قذيفة، تزن ٩٨ ألف طن من الفولاذ، ولهذا دمرت الدفاعات الالمانية حتى عمق ٨ كم وابطلت فاعلية العديد من المواقع الدفاعية حتى عمق ١٠ - ١٢ كم.

وسار الهجوم بنجاح حتى بلغ سفوح مرتفعات « زيلوف » الحادة حيث توقف الزحف نظراً لأن الدفاعات هناك كانت لا تزال سليمة وقوية، بما اضطر « جوكوف » إلى دفع جيشه المدرعين في حوالي الساعة الثانية والنصف من بعد الظهر، في محاولة لاختراق المرتفعات. ولكن قوة الدفاعات، وعدم وجود مجال كاف للمناورة بالدبابات، حالاً دون تحقيق ذلك الحرق في اليوم نفسه، ولم يتم الاستيلاء على هذه المرتفعات إلا صباح يوم ١٨ نيسان (ابريل). ولتسهيل مهمة قوات « جوكوف » التي واجهت مقاومة عنيدة قوية أصدر « ستالين »

وجسور السكك الحديدية لاستخدامها كدفعية ثابتة. وشكلت في شمال شرقي المدينة مجموعة الجيش «شتاينر» تمزجها وحدات من مشاة البحرية وذلك لتسد من هناك ضربة مضادة على جناح قوات جبهة روسيا البيضاء الاولى الزاحفة الى المدينة.

وفي مقابل هذه القوات والدفاعات كانت قوات « جبهة روسيا البيضاء الاولى » التي ستقوم بالهجوم الرئيسي تجاه برلين بقيادة « جوكوف »، والتي تتألف من جيوش الاسلحة المشتركة ٣، و ٥، و ٨، و ٣٣، و ٤٧، و ٦١، و ٦٩، و ٣ الضارب، ومن الجيشين المدرعين ١ و ٢ حرس، وكانت تضم ٦٨ فرقة مشاة و ٣١٥٥ دبابة ومدفع ذاتي الحركة (قانس دبابات) و ١٦٩٣٤ مدفع ميدان وهاوتزر. وبلغ حجم قوات الجبهات الثلاث في روسيا البيضاء الاولى والثانية واوكرانيا الاولى، نحو ٢,٥ مليون جندي، تدعمهم حوالي ٦٢٥٠ دبابة و ٧٥٠٠ طائرة فضلاً عن نحو ٤١٦٠٠ مدفع وهاون و ٣٢٥٥ قاذف صواريخ كاتيوشا متعدد السبوانات.

ومنذ أواخر آذار (مارس) بدأت القوات المعدة للاشتراك في الهجوم الرئيسي على برلين (قوات « جوكوف ») تحتشد في نقاط انطلاقها خاصة في رأس الجسر عبر الودز عند « كوسترين » أثناء الليل حيث حفرت لنفسها مرايض للمدافع والهاونات، وملاجئ للجنود، وحفرماً للذخيرة، كما أقيم ٢٣ جسراً و ٢٥ معبراً طويلاً عبر النهر لنقل القوات إلى رأس الجسر، وقامت وحدات الامداد والنقل بجهود ضخمة لتخزين احتياجات الجيوش من الذخيرة والوقود والمؤن، مستخدمة قطارات السكك الحديدية أساساً، وبلغ مجموع ما كدسته من قذائف المدفعية وحدها ٧١٤٧٠٠٠ قذيفة.

وفي تمام الساعة الخامسة من صباح يوم ١٦ نيسان (ابريل) ١٩٤٥ بدأ هجوم قوات « جوكوف » الرئيسي على قطاع ضيق نسبياً من الجبهة لا يزيد عرضه عن ٢٨ كم تجاه برلين من الشرق والشمال الشرقي. وقامت المدفعية والهاونات، التي بلغت كثافة حشدها ٢٧٠ سبطانة على كل كيلومتر، برمي تمهيدي شديد استمر نصف ساعة. وتلى ذلك تسليط اضواء ١٤٠ مصباح كشاف (حشدت بواقع مصباح كل ٢٠٠ متر) على المواقع الالمانية لكشفها أمام المهاجمين، وازعاج المدافعين في الوقت نفسه.

وانطلق جنود المشاة ومعهم الدبابات (التابعة لجيوش الاسلحة المشتركة) نحو الخط الدفاعي الالمني

« جوكوف » بوحدة من قوات « كونييف » عند « توبيلستين » إلى الجنوب الشرقي من « برلين » ، وهكذا تم تطويق القوات الألمانية داخل جيبين منعزلين ، واحد داخل « برلين » والآخر إلى الجنوب الشرقي منها بين « فرانكفورت » و « زوسن » يضم جزءاً من الجيش التاسع وجيش البانزر الرابع .

واخذت المعركة داخل برلين نفسها تتطور بسرعة بعد ذلك ، إذ حدد لكل جيش سوفيتي مشترك في اقتحام المدينة أن يهاجم المنطقة أو القطاع المحدد له فيها وفقاً للخطة الموضوعة تفصيلاً قبل ذلك ، وذلك بواسطة هجمات من المشاة والدبابات مستمرة ليل نهار بدون توقف (كان النسق الاول يهاجم نهاراً والنسق الثاني يهاجم ليلاً) ملتفة حول بؤر المقاومة القوية عازلة إياها عن بعضها البعض ، وذلك بعد التمهيد بنيران المدفعية ، التي استخدمت منها في قصف المدينة نحو ١١ ألف مدفع قامت برمي حوالي مليون و ٨٠٠ ألف قذيفة (أي نحو ٣٦ ألف طن من الفولاذ) خلال الفترة من ٢١ نيسان (ابريل) حتى ٢ أيار (مايو) ، كما اشتركت في قصف المواقع والمباني المحصنة بالمدينة مدافع ثقيلة محمولة على عربات سكة حديد كانت تطلق قذائف زنة الواحدة منها نصف طن ، وشاركت القاذفات وطائرات الهجوم الارضي أيضاً في قصف هذه الاهداف .

وكانت المقاومة تشتد كلما زاد اقتراب القوات السوفيتية من القطاع المركزي بالمدينة الذي يلتف حوله نهر « شبريه » ذو الضفاف العالية المكسوة بالاسمنت . وكانت تدافع عن كل بناء حكومي رئيسي هناك حامية لا تقل عن كتيبة من جنود الحرس النازي . وزاد من شدة المقاومة أن هذه الكتيبات كانت تتمحرن في ملاجئ مضادة لقتابل الغارات الجوية ومان ذات جدران سميكة وأبراج مرتبطة فيما بينها بأنفاق تحت الارض . ولذا كانت الوحدات الألمانية تنتقل من حي إلى آخر بواسطة هذه الانفاق (معظمها انفاق المترو) وتهاجم القوات السوفيتية من المؤخرة . إلا أن معركة برلين كانت قد حسمت في الواقع خلال المعارك التي دارت خارجها ، وخلال هذه الهجمات المعاكسة التي شنتها القوات الموجودة خارج المدينة ، وكانت معارك الشوارع في جوهرها معارك تطهير أخيرة .

وفي الوقت نفسه كانت قوات الجبهة الاوكرانية الاولى ، وقوات جبهة روسيا البيضاء الثانية (التي بدأت الهجوم في ٢٣ نيسان - ابريل) تحطمان القوات الألمانية شمال المدينة وجنوبها وتتقدمان بسرعة



القاذفات السوفياتية فوق برلين (أيار ١٩٤٥)

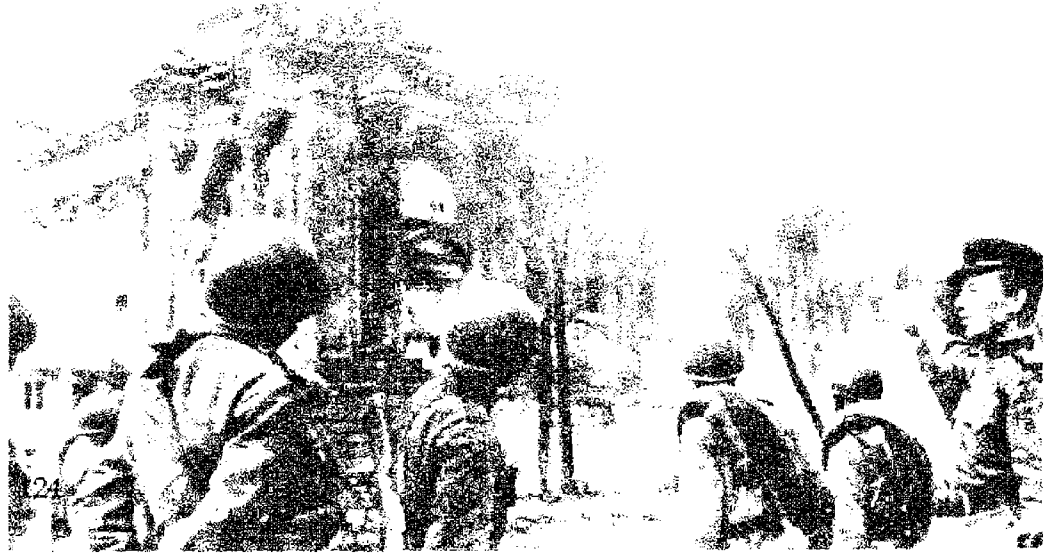

جنود سوفيات في شوارع برلين

ساحة الكسندر في برلين (١٩٤٥)





رفع العلم السوفياتي على مبنى الرايخستاغ

(١) برنادوت (الكونت فولك)

ضابط وسيط دولي في فلسطين (١٨٩٥ - ١٩٤٩). ولد الكونت فولك برنادوت أوف فيسبورغ (Folke Bernadotte af Wisborg) في ستوكهولم. وهو ضابط سويدي يمت بصلة القرابة لعوستاف الخامس. وكان يتمتع بثقافة عالية وشخصية دبلوماسية محترمة. ترأس الكونت برنادوت الصليب الأحمر السويدي، ونقل في العام ١٩٤٥ طلب ألمانيا بالاستسلام الذي رفضه الحلفاء وأصرروا على استسلام دول المحور دون قيد أو شرط. وعند نهاية الانتداب البريطاني على فلسطين، عين برنادوت في ٢١ أيار (مايو) ١٩٤٨ كوسيط دولي. ولقد أبلغه «تريغفلي» سكرتير عام هيئة الأمم المتحدة أن صلاحياته تلتخص في النقاط التالية: أ- اتخاذ جميع الوسائل التي تضمن سلامة السكان وصيانة الأماكن المقدسة والسعي لإحلال السلم بين العرب واليهود في فلسطين. ب- التعاون مع لجنة الهدنة التي عينها مجلس الأمن في قراره الصادر بتاريخ ١٩٤٨/٤/٢٣. ج- التعاون مع جميع فروع هيئة الأمم الأخرى كالمنظمة الصحية من أجل تأمين مصالح السكان. ويذكر «برنادوت» في مذكراته «أنه لم يكن مقيداً بقرار التقسيم الذي أصدرته هيئة الأمم المتحدة في تشرين الثاني (نوفمبر) ١٩٤٧». ولقد وصل «برنادوت» إلى فلسطين فور تكليفه، وأخذ يتنقل بين تل أبيب وعواصم الدول العربية يرافقه عدد من المراقبين الدوليين الموضوعين تحت تصرفه. وكان يبذل جهوده بحياذ لتخفيف

مع الحلفاء بالنسبة لألمانيا واليابان. وقد رفض «غوبلز» قبول ذلك الشرط لإنهاء القتال، فاستأنف الجيش السوفييتي هجموه في الساعة السادسة والنصف من مساء يوم أول أيار (مايو). وفي الساعة السادسة والنصف من صباح يوم ٢ أيار (مايو) استسلم الجنرال فايدلينغ قائد حامية برلين وأصدر أوامره لقواته بإلقاء السلاح، وكان «غوبلز» قد انتحر هو وزوجته بعد قتل أطفاله الستة، وتم استسلام كافة القوات في الساعة الثالثة من بعد ظهر اليوم نفسه، وبلغ عدد الجنود الذين استسلموا أكثر من ٧٠ ألفاً عدا الجرحى والجنود الذين اختفوا وفروا بملابس مدنية. وفي ٨ أيار (مايو) وقع المارشال «كيتل» والاميرال «فريديبورغ» والفريق الجوي «شتميف» وثيقة استسلام ألمانيا بدون قيد أو شرط في قاعة مبنى كلية الهندسة العسكرية بالقسم الشرقي من «برلين» بحضور ممثل جيوش الحلفاء المارشال «جوكوف» عن الاتحاد السوفييتي، والجنرال «سباتس» قائد القوات الجوية الاستراتيجية الامريكية، ومارشال الجو الانجليزي «تيدر»، والجنرال «دولتر دو تاسيني» القائد العام للجيش الفرنسي. وهكذا انتهت الحرب العالمية الثانية في أوروبا عقب انتهاء معركة «برلين» التي تكبد فيها الجيش السوفييتي خسائر بشرية بلغت حوالي ٣٠٠ ألف قتيل وجريح.

صوب نهر الالب للالتقاء بقوات الحلفاء الغربيين هناك، كما هو متفق عليه من قبل في مؤتمر الاقطاب الذي عقد في «يالطا». ودارت اعنف معارك الشوارع في المدينة خلال يومي ٢٩ و ٣٠ نيسان (ابريل) حينما احتلت القوات السوفييتية مبنى البلدية في اليوم الأول ثم مبنى «الرايخستاغ» في اليوم الثاني، والذي كان يدافع عنه وحوله نحو ٦٠٠٠ جندي من الحرس النازي مزودين بالذبابات وقنصات الذبابات والعديد من قطع المدفعية. وقد استولت على هذا المبنى فرقة المشاة ١٥٠ التابعة للجيش الثالث الضارب، يدعمها اللواء ٢٣ المدرع، ورفعت راية الاتحاد السوفييتي الحمراء فوق مبنى «الرايخستاغ» في حوالي الساعة الثالثة من بعد ظهر يوم ٣٠ نيسان (ابريل) ١٩٤٥. وفي الساعة الثالثة وخمسون دقيقة من اليوم التالي (١/٥/١٩٤٥) اتصل رئيس اركان القوات البرية الالمانية الجنرال «كريس» بقيادة الجيش الخامس الضارب، وقدم لها رسالة من «غوبلز» تضمن أن هتلر انتحر في اليوم السابق وسلم السلطة اليه وإلى «بورمان» والاميرال «دونيتز»، وأنه استناداً إلى هذا يطلب عقد هدنة حتى تتاح للحكومة الالمانية الجديدة أن تتجمع لتجري مفاوضات إنهاء الحرب. ورفض «ستالين» قبول مثل هذه الهدنة المتعارضة مع مبدأ التسليم بدون قيد ولا شرط المتفق عليه

أرتال الأسرى الالمان في برلين



حدة التوتر ، وإنهاء حالة النزاع . ولكنه استقبل من العرب والاسرائيليين بكثير من الحذر . فلقد رأى العرب أنه وسيلة من وسائل الأمم المتحدة لتحقيق التقسيم بالقوة ، واعتبره الاسرائيليون صنعة واشنطن ولندن للحيلولة دون توسعهم (!) . بيد أنه كتب في مذكراته بأنه كان ينعم بثقة العرب ، وأن الاسرائيليين كانوا يناوئونه بشدة .

وفي ٢٧/٦/١٩٤٨ اقترح « برنادوت » على العرب والاسرائيليين ، في اجتماعات منفردة ، مقترحات أولية لبحث المفاوضات . خلاصتها : تقسيم فلسطين وشرق الأردن إلى وحدتين عربية ويهودية ، وتحديد حدودهما من قبل لجنة فنية ، ودخول هاتين الوحدتين في اتحاد يشرف على شؤونه مجلس مركزي وعدد من المجالس الأخرى ، مع إعطاء الحرية بالهجرة إلى كل وحدة لمدة سنتين ، تحدد الهجرة بعدها . وفي حالة تعذر حل المعضلات داخل مجلس الاتحاد المركزي يجوز لأي فريق أن يرفع الأمر إلى هيئة الأمم المتحدة . ولقد نصت المقترحات على حرية العبادة وحقوق الأقليات والحفاظ على الأماكن المقدسة وحق العودة للذين تركوا البلاد بسبب الحرب .

وكان من مقترحات « برنادوت » تعديل قرار التقسيم (١٩/١١/١٩٤٧) عن طريق : ضم النقب كله أو بعضه إلى العرب ، وضم الجليل الغربي كله أو بعضه لليهود ، وضم مدينة القدس إلى العرب ، مع إعطاء اليهود حرية العمل بشؤون البلدية وضمان الوصول إلى الأماكن المقدسة ، وإعادة النظر في وضع يافا ، وإقامة منطقة حرة في ميناء حيفا تضم مصافي البترول ، وإقامة منطقة طيران حرة في اللد . ورفض العرب والاسرائيليون هذه المقترحات . وكان الموقف الاسرائيلي مشوباً بالحقد المكشوف على الوسيط الدولي ، وخاصة على اقتراحه الخاص بالقدس . وأمام هذا الرفض ، تقدم « برنادوت » في ٥/٧/١٩٤٨ بمقترحات معدلة تتضمن : مد أجل الهدنة ، وتجريد منطقة القدس من السلاح ، وتجريد منطقة مصافي الزيت في حيفا من السلاح . وكان رد العرب والاسرائيليين على هذه النقاط مطاطاً وغير واضح . إلا فيما يتعلق بالهدنة التي رأى الطرفان أن من الممكن تمديدها .

وفي ١٣ آب (أغسطس) سافر « برنادوت » إلى ستوكهولم لحضور المؤتمر السابع عشر للصليب الأحمر . وعقد هناك مؤتمراً صحفياً بين فيه تأثره لحالة اللاجئين العرب التي تتطلب سرعة الانقاذ . وكان الكونت برنادوت خلال المؤتمر محروساً بشخصين



الكونت برنادوت



الجنرال بروسيلوف

نظراً لورود معلومات تؤكد أن هناك مؤامرة لاغتياله . وفي ٣١ آب (أغسطس) عاد الوسيط الدولي من دمشق إلى القدس جواً ، وتوجه إلى مشارف الرملة ليتباحث مع العميد « نورمان لاش » القائد البريطاني في الفيلق الاردني المتمركز حول القدس . ثم عاد إلى القدس ، وعندما وصلت سيارته إلى مقربة من جبل المكبر (سكوبس) أطلقت باتجاهه طلقة جاءت من ناحية الجامعة العبرية ومستشفى هداسا . فأصيبت عجلة السيارة الخلفية ، ولكنه استمر في سيره ، وتابع مهمته دون أن يحيط نفسه بحراسة أو يركب سيارة مصفحة ، لاعتقاده بأنه ليس هناك من يمرؤ على قتل إنسان ورع مثله ، ويمثل للأمم المتحدة ،

ويرتدي شارة الصليب الأحمر الدولي . في يوم ١٧/٩/١٩٤٨ ، قام برنادوت بزيارة تفقدية لمنطقة القدس . وكان يركب سيارة للأمم المتحدة ومعه سيارتان من سيارات الصليب الأحمر . وعندما وصل الرتل إلى سطح تل الخطيئة أوقف السيارات الثلاث ستة رجال يجلسون على عربة جيب من عربات الجيش الاسرائيلي . وقفز من العربة رجلان مسلحان بمدفعي سن ، واطلقوا النار على سيارة الوسيط الدولي ، واصاب الرصاص الكونت برنادوت والمراقب الدولي العقيد « اندريه سيرو » الجالس إلى يمينه . فقتل العقيد فوراً وجرح « برنادوت » جرحاً بليغاً أدى إلى وفاته بعد عدة ساعات . ونجا الضابط السابق في البوليس الاميركي « فرانك بجلي » الذي كان يقود الآلية والرائد الاميركي « كوكس » الجالس إلى جواره ، والجنرال « أ.ج. لندستروم » الذي كان يجلس إلى يسار الوسيط الدولي . ولقد وجهت تهمة قتل « برنادوت » إلى أعضاء من منظمة « شتيرن » الارهابية ، ولكن السلطات الاسرائيلية ميّنت الموقف ، وأخفت حقيقة الجناة . وهكذا دفع « برنادوت » دمه ثمن كلمة الحق كما أملاها عليه وجدانه .

(١) بروسيلوف (اليكسي اليكسييفيتش)

جنرال سوفيائي (١٨٥٣ - ١٩٢٦) . ولد اليكسي اليكسييفيتش بروسيلوف Alexi Broussilov في سان بطرسبورغ وتخرج من المدرسة العسكرية للشبيبة النبلاء ، وشارك في حملة البلقان (١٨٧٧ - ١٨٧٨) وقاد فرقة خيالة . وكان في الحرب العالمية الأولى قائداً للجيش الثامن . ولقد سار على رأس هذا الجيش في العام ١٩١٤ ، واجتاز جبال الكربات ودخل هنغاريا . وفي العام ١٩١٥ عين قائداً للجيبة الجنوبية الغربية . واشتهر بالهجوم الذي شنه على قوات المارشال الالماني فون ماكسن (Von Makensen) لتخفيف الضغط عن جبهة الفرنسيين في « فردان » (١٩١٦) . وبعد أن حرر بروسيلوف ٤٠ ألف كلم ٢ ، وأسر ٤٠٠ ألف جندي اضطر الى التوقف بسبب اضطراب النظام في جيشه . حصل على رتبة جينيراليسيم بعد استقالة القيصر نيقولا الثاني (آذار ١٩١٧) ، ولكنه لم يستطع السيطرة على قواته فحل محله كورنيلوف في ١ أغسطس (آب) من العام نفسه . انضم بعد ذلك إلى النظام السوفيائي ، وجرح

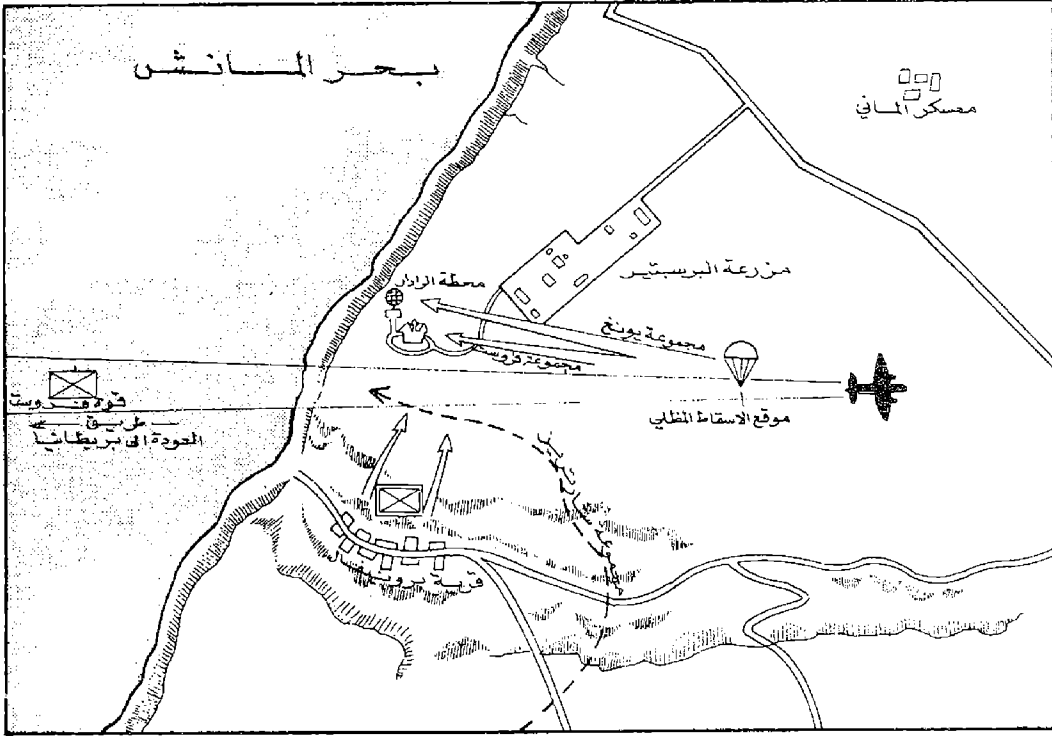

إغارة برونيفال (١٩٤٢)

والانسحاب عن طريق البحر بعد ذلك . ووقع اختيارها على سرية من الكتيبة الثانية التابعة للفرقة الاولى المحمولة جواً التي كان يجري انشاؤها في بريطانيا ، وكانت هذه السرية تضم ١١٩ رجلاً من بينهم جماعة من مهندسي الالغام التحقت بها ورتيب من القوات الجوية خبير في هندسة الرادار واللاسلكي سيتولى فك الجزء الجوهرى من جهاز الرادار وتصوير الجهاز كله ، وتولى العقيد « فروست » قيادة القوة .

وكانت خطة العملية تقضي باسقاط المظليين في موقع يبعد عن المحطة بنحو ١٢٠٠ متر إلى الخلف ، ثم تتوجه القوة أثر ذلك إلى المحطة والفيلا وتهاجمها ، ويقوم الرقيب الجوي بفك الجزء المطلوب من الرادار وتصوير الجهاز كله ، ثم تنسحب القوة عن طريق البحر بعد أن تهاجم مواقع الرشاشات المشرفة على الاخدود الساحلي من المؤخرة لتهبط إلى الشاطئ حيث تنتظرها قوة من ٣٢ جندياً من البحرية مع قوارب اقتحام يغطون بنيرانهم انسحاب المظليين ، وأثر ذلك تمود القوارب إلى مدمرتين تقفان في عرض البحر لتعودن بالقوة كلها إلى بريطانيا . وخصصت ١٢ قاذفة قتال ذات محركين من طراز « ويتلي » القديمة لنقل المظليين إلى مكان الاسقاط ، كما عهد الى بعض القاذفات الاخرى بالاغارة على ارتفاع منخفض فوق بعض أجزاء الشاطئ القريبة من منطقة الاسقاط

منه فوق سطح الارض سوى الهوائي العاكس للموجات ، والذي يبلغ قطره ٧,٥ امتار . وكان الموقع على مبعده نحو ١٠٠ متر من حافة منحدر صخري شاهق يطل على بحر المانش من ارتفاع ٢٧٠ متراً تقريباً . ولم يكن هناك طريق للاقترب من الجهاز المذكور بالنسبة لأي قوة فدائية تنزل من البحر سوى اخدود ضيق شديد الانحدار يقود إلى قرية « برونيفال » ، الواقعة على مبعده نحو ٨٠٠ متر من الجهاز ، وفي الوقت نفسه كان الاخدود المذكور محمياً بصورة جيدة بمرايض للرشاشات ومواقع للأسلحة الصغيرة ، ولذلك كان مصير أية قوة تحاول الصعود إلى الجهاز عبر هذا الاخدود هو الابادة الكاملة بيران الرشاشات والبنادق والقنابل اليدوية .

وكانت القوة العاملة في محطة الرادار هذه مؤلفة من ٣٠ جندياً من سلاح الإشارة الألماني ، يقيم بعضهم أثناء فترات الراحة في فيلا قريبة شرق موقع المحطة ، كما كانت هناك قوة من ١٠٠ جندي تقيم في معسكر صغير مكون من عدد من المنازل الخشبية يقع على مسافة ٢٧٠ متراً إلى الشمال من الفيلا المذكورة ، داخل مزرعة كبيرة تعرف باسم « البرستير » ، هذا فضلا عن حوالي ٤٠ جندياً آخرين يشكلون حامية قرية « برونيفال » ويحتلون المواقع المطلة على الاخدود .

ولقد رأت القيادة العسكرية البريطانية المكلفة بتنفيذ هذه المهمة استخدام قوة من المظليين لتنفيذها

في موسكو جرحاً بليغاً خلال أحداث تشرين الأول (اكتوبر) وقد إحدى ساقه . وفي العام ١٩٢٠ عين في المجلس الاستشاري العسكري للاتحاد السوفياتي ، ولكنه توقف بسرعة عن القيام بدور فعال في هذا المجلس .

(٥) برونيكو - اوف - ١٠ (طائرة)

طائرة مضادة للعصابات ، متعددة الاغراض ، بمعدن . امريكية . مروحية بمحركين . حلقت لأول مرة في منتصف عام ١٩٦٥ . تتلحج باربعة رشاشات عيار ٧,٦٢ ملم ، و ١٦٢٣ كغ حمولات حربية اخرى . يوجد منها نموذج آخر يستخدم لقطر الاهداف لتدريب وحدات الدفاع الجوي . سرعتها القصوى ٤٤٩ كم/الساعة . مداها التكتيكي ٣٦٧ كم . وزنها الاقصى للاقلاع ٦٥٥٢ كغ . طولها ١٢,١٤ م ، فتحة جناحها ١٢,١٩ م ، ارتفاعها ٤,٥٩ .

(٤) برونيفال (إغارة) ١٩٤٢

على أثر ثبوت فاعلية الرادار في توفير انذار مبكر لاجهزة الدفاع الجوي اثناء معركة بريطانيا الجوية في صيف وخريف ١٩٤٠ (انظر معركة بريطانيا الجوية) ، اسرع الالمان في تطوير بحث واجهزة الرادار الخاصة بهم ، والتي كانت متخلفة كثيراً وتشتد عن مثيلتها البريطانية . وقد احرزوا نتيجة هذه الجهود تقدماً واضحاً خلال عام ١٩٤١ ، واقاموا شبكة من اجهزة الرادار على طول شواطئ أوروبا الغربية المواجهة للجزر البريطانية . ولذلك رأت المخابرات البريطانية ضرورة مهاجمة إحدى محطات الرادار الألمانية والحصول على بعض الاجزاء الهامة من جهاز الرادار الموجود بها أو تصويرها بدقة اذا تعذر نقلها سليمة إلى بريطانيا ، ليطلع عليها العلماء المتخصصون لاجراء مقارنة بينها وبين اجهزتهم . واختيرت محطة رادار تقع على مقربة من قرية « برونيفال » الفرنسية الواقعة على شاطئ « نورماندي » ، وتبعد عن ميناء « الهاغر » مسافة ١٩ كم تقريباً ، نظراً لأنها كانت تضم جهازاً من أحدث وأقوى اجهزة الرادار الألمانية وتشتهر يعرف باسم « Giant Wurzburg » ، وكان معداً للعمل ضد الطائرات والسفن ، ويستطيع أن يرصد اقترابها من مسافة ٦٠ كم تقريباً . وكان هذا الجهاز موضعاً داخل حفرة غير عميقة مغطاة بسقف من الاسمنت المسلح ولا يظهر

فانار « انتيفر » الواقع إلى الشمال من محطة الرادار بنحو ١,٥ كم ، وقد تعرضت أثر ذلك لبعض طلقات المدافع المضادة للطائرات فأصيب بعضها نتيجة لذلك بأضرار طفيفة واضطرت طائرتان كانتا تحملان قوة الملازم « شارتريز » إلى الانحراف قليلاً عن مسارهما لتجنب نيران المدفعية ولذلك هبط هذا القسم من القوة بعيداً بعض الشيء عن المكان المحدد له . وباستثناء هذا الحادث سار تنفيذ العملية وفق الخطة الموضوعية . فقد تمت مهاجمة الفيلد التي لم يكن فيها سوى جندي ألماني واحد قتل في الطابق العلوي ، كما هوجم موقع الرادار وقتل فيه ٥ جنود المان وأسر واحد ، ثم انتزع الجزء المطلوب من الجهاز ونقل في عربة ترولي صغيرة مخصصة لذلك من قبل ، بينما كانت قوة « شارتريز » تحمي مؤخرة القوتين من محاولات التدخل بالنيران من قبل القوة الألمانية الموجودة في المزرعة القريبة . وبعد تصوير جهاز الرادار كله تم نسفه وأنسحاب المهاجمين إلى الشاطئ* حيث شاركوا مجموعة الملازم « تيموتي » في تطهير الاخدود من المقاومة الموجودة به ، والذي كان يبعد نحو ٥٤٠ متراً عن جهاز الرادار . وتم ارشاد قوارب الاخلاء بواسطة أنوار اشارة وتمت عملية الاخلاء تحت نيران قوارب الاقتحام ، وعادت القوة كلها الى السفن ومعها ذلك الجزء المأخوذ من الرادار و ٣ أسرى المان و ٦ جرحى بريطانيين بعد أن تركت على ارض المعركة اثنين من القتلى و ٦ رجال آخرين ضلوا طريقهم إلى الشاطئ* في الظلام . واستغرق تنفيذ العملية كلها نحو ساعتين ونصف منذ بدئها . وعادت السفن إلى ميناء « يورتموث » سالمة دون أن تتعرض لأي هجوم ألماني جوي أو بحري ، وصاحبها في عودتها منذ الفجر سرب مقاتلات « السبيتفاير » كظلة حماية جوية .

ونتيجة عن الاغارة فتح ثغرة في الدفاع الجوي الألماني بالمنطقة استمرت عدة أيام ، واستغلها القاذفات البريطانية بعد ذلك بأربع ليالٍ في الاغارة على مصنع « رينو » القريب من المنطقة وتدميره ، نظراً لأنه كان يساهم في خدمة المجهود الحربي الألماني .

وتعتبر اغارة « برونيغال » من النماذج الناجحة في العمليات المحمولة جواً ، والتي ساهم في نجاحها دقة المعلومات وكفاءة التخطيط ، وارتفاع مستوى التدريب ، والمحافظة التامة على اجراءات السرية .

(١٢) بريست لتيوفسك (معاهدة) ١٩١٧
(انظر الملحق في نهاية الموسوعة)

الألمانية الموجودة في المزرعة القريبة . والقسم الرابع كان بقيادة الملازم « تيموتي » ويضم ٣٠ رجلاً كانت مهمته تطهير الاخدود الموجود عند قرية « برونيغال » وتأمين عملية الاجلاء البحري بعد ذلك . وكان من الضروري لضمان عنصر المفاجأة بالنسبة للاقسام الاربعة أن يتحرك افرادها بعد هبوطهم إلى نقاط تجمعهم التي سيتم منها الهجوم ، على أن لا يبدأ اطلاق النار إلا بعد صدور إشارة من قائد القوة « فروست » في شكل صوت صفارة إثر وصوله إلى باب الفيلد واستعداده لاقتحامها برشاشه . كما كان من المفترض ألا تبقى القوة المهاجمة لموقع الرادار سوى فترة قصيرة ، وكذلك الحال بالنسبة للقوة كلها عند تجمعها على الشاطئ استعداداً للرحيل ، حتى لا تتعرض القوة للافتنا أو الاسر ، أثر وصول التعزيزات الألمانية التي ستسارع الى مكان العملية بعد ابتداء اطلاق النار بفترة قليلة . ولهذا كان لدقة التوقيت اهميته الخاصة في كافة مراحل العملية .

وفي ليلة ٢٧ - ٢٨ شباط (فبراير) ١٩٤٢ اقلعت الاثنتا عشرة قاذفة تحمل القوة من احد مطارات جنوب بريطانيا في الساعة العاشرة مساءً ، وكانت الليلة مغمرة والرؤية واضحة . وقد وصلت الطائرات إلى الشاطئ* الفرنسي قرب « الهافر » عند منتصف الليل وساعدها على تحديد هدفها الضوء الصادر من

موقع الفيلد والرادار الألماني في برونيغال

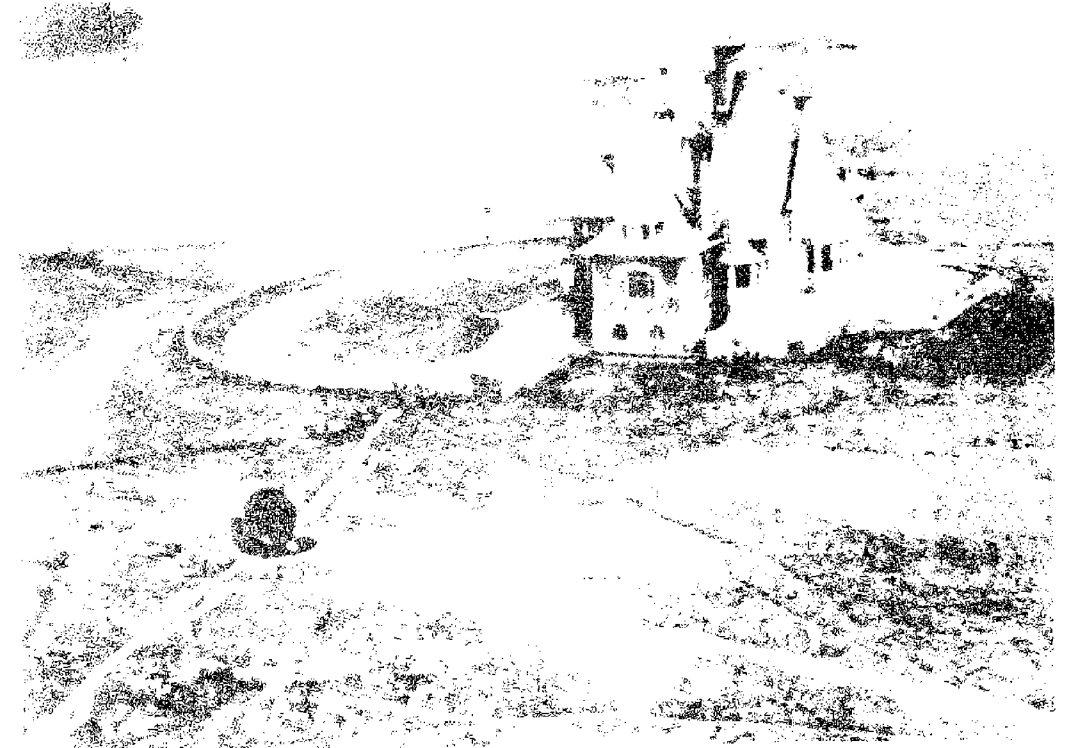

(٤) بريطانيا (معركة جوية) ١٩٤٠

عقب استسلام فرنسا للجيش الألماني الغازية يوم ١٨ حزيران (يونيو) ١٩٤٠ ، قدم « غورنغ » قائد الطيران الألماني اقتراحاً إلى « هتلر » في اليوم نفسه ، يقضي بالقيام بمجموعة من الهجمات تم في وقت واحد على قواعد المقاتلات في بريطانيا بواسطة حشود قوية من المظليين ، وذلك لإلحاق أكبر قدر ممكن من الدمار والاضطراب بالقوة الرئيسية التي يعتمد عليها نظام الدفاع الجوي البريطاني . وكان من المتوقع أن تحدث هذه العمليات اضطراباً شديداً في هذا النظام ، نظراً للحالة التي كانت عليها الدفاعات البريطانية حينذاك . إلا أن هتلر رفض الاقتراح المذكور وأبى اقتراحات أخرى تتعلق بشن هجوم جوي على بريطانيا ، وقال لغورنغ : « ان الحرب قد انتهت ، وانني سوف أتوصل إلى اتفاق مع إنجلترا » .

وكان هتلر شديد الثقة في تقديره لرغبة بريطانيا في التوصل إلى صلح معه ، بعد أن اعطى ساستها وقادتها العسكريين درساً لا ينسى في « النرويج » و « فرنسا » ، وسمح لهم بالاحتفاظ بماء وجوههم في « دنكرك » ، حين تقاضى عن تدمير القوات البريطانية هناك ، وسمح لها فعلياً بالنجاة بجلدها تحت سوط طيرانه (انظر معركة دنكرك) . وقد أجرى بالفعل سلسلة من الاتصالات غير المباشرة مع بريطانيا ، في كل من سويسرا ، واسبانيا ، والولايات المتحدة ، وعن طريق وساطة السويد والفاتيكان . ولقد اهتم هتلر بالتوصل إلى مثل هذا الاتفاق مع بريطانيا حتى يكسب حرية العمل في الشرق (ضد الاتحاد السوفييتي) ، ولا يضطر إلى خوض الحرب في جبهتين . وكان لا يريد ثمناً لهذا الاتفاق مع بريطانيا سوى استعادة ألمانيا لمستعمراتها السابقة في افريقيا (التي أخذت منها عقب الحرب العالمية الاولى) ، واعتراف بريطانيا بسيطرة ألمانيا على أوروبا الغربية . وقد نظر إلى قول تشرشل امام مجلس العموم البريطاني يوم ٤ حزيران (يونيو) ١٩٤٠ عقب انجاز الانسحاب من « دنكرك » الذي جاء فيه : « اننا لن نضعف ولن نستسلم ، بل سنمضي في القتال حتى النهاية » على أنه قول خطيب موهوب ، ولا يعكس حقيقة الاتجاه السياسي الحاكم في بريطانيا . وكان لقناعته هذه جذورها الممتدة إلى سجل بريطانيا في ظل سياسة « تشمبرلين » المتهاونة في « تشيكوسلوفاكيا » التي جسدها اتفاقية « ميونيخ » عام ١٩٣٨ ، ثم

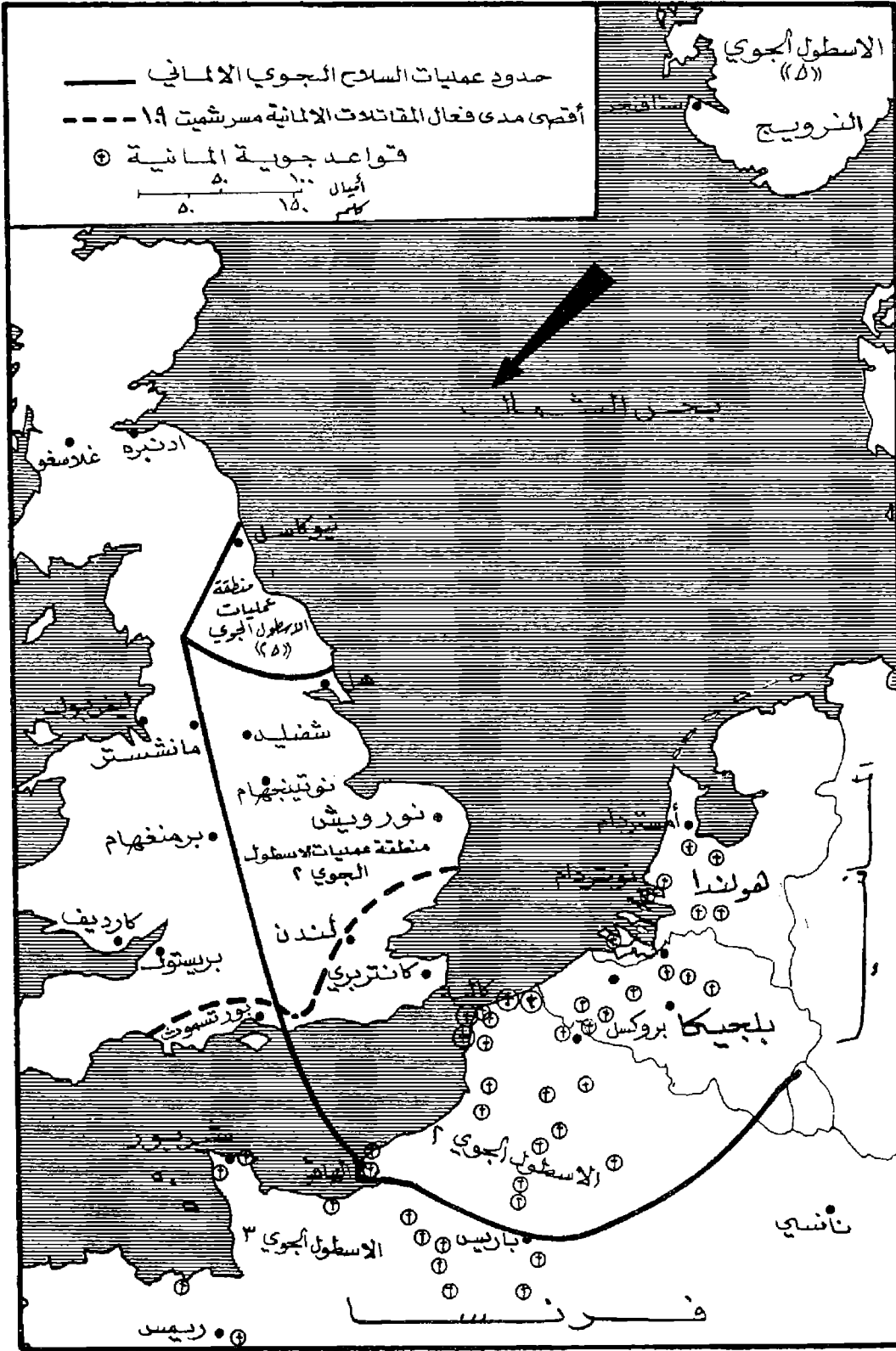

معركة بريطانيا الجوية (١٩٤٠)

أوائل تموز (يوليو) ١٩٤٠ البدء في هجوم جوي وبحري بواسطة الفواصات على طرق امداد بريطانيا البحرية ، لفرض الحصار عليها ، وإجبارها على طلب الصلح . وقد بدأت الهجمات الجوية الألمانية على القوافل البحرية البريطانية في ١٠ تموز (يوليو) ١٩٤٠ فوق بحر المانش ، بهدف شل حركة الملاحة

مواقفها المترددة خلال المرحلة الاولى من الحرب العالمية الثانية ، ابتداء من غزو بولندا في ايلول (سبتمبر) ١٩٣٩ ، حتى بداية غزو فرنسا في ١٠ أيار (مايو) ١٩٤٠ . وبعد أن بدأ هتلر ييأس من احتمال التوصل إلى تسوية سلمية سريعة مع بريطانيا ، قرر في



آثار غارة المانية ، لا ماء أو كهرباء

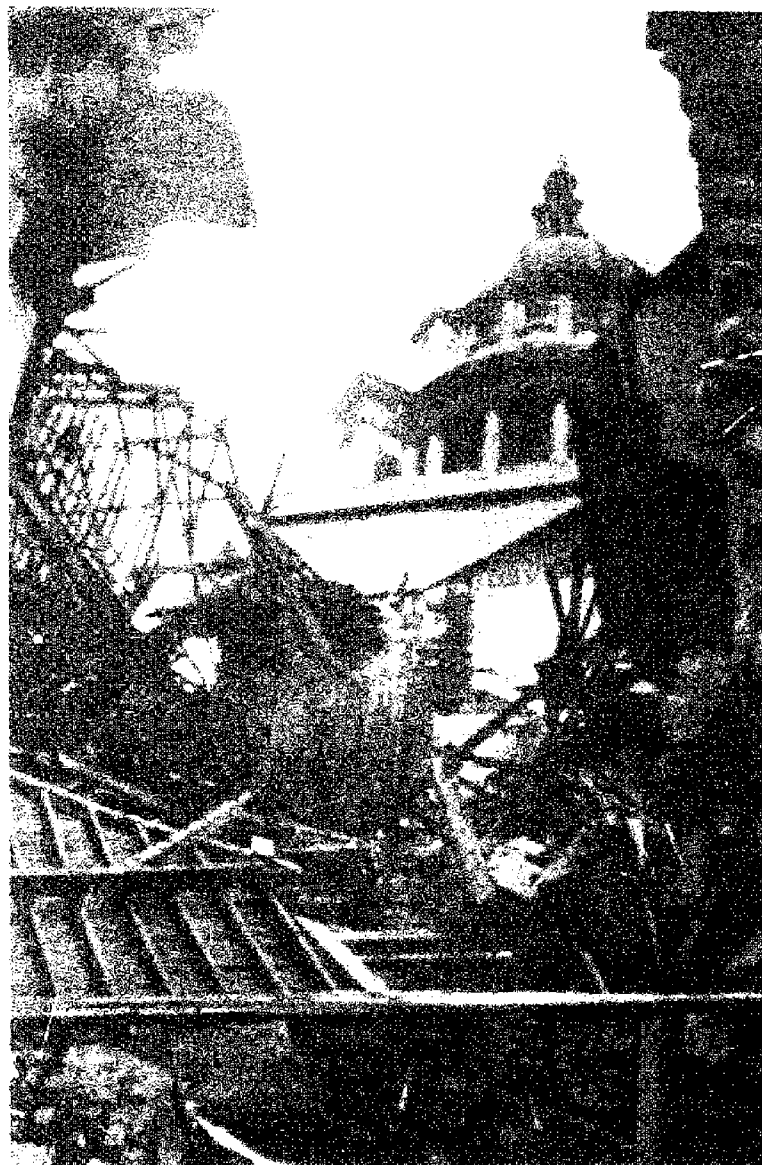

كنيسة « اولديبي » سليمة وحوها الخرائب

خطط العمليات الهجومية: «ان المانيا بممارستها السيطرة الجوية عن طريق سلاحها الجوي يمكنها مجابهة المزايا الاستراتيجية لموقع الجزر البريطانية ، وبمجرد القضاء على السلاح الجوي البريطاني سيكون الطريق مفتوحاً لغزو بريطانيا». ثم عرض تفاصيل الخطة التي تلخص في شن هجوم مركز لمدة أربعة ايام على قواعد المقاتلات في جنوب بريطانيا ، على أن يدفع الهجوم بعد ذلك تدريجياً إلى الشمال حتى يتم طرد السلاح الجوي البريطاني من قواعده كلها. وفي الوقت نفسه يجري قصف مصانع الطائرات نهراً أو ليلاً. وقد لهذه العملية ، التي اطلق عليها اسم «يوم النسر» ، أن تم خلال ٤ أسابيع. وحشد لتنفيذها نحو ١٣٣٠ قاذفة قنابل (٧٠٪ منها تقريباً عاملة) ونحو ٣١٦ قاذفة منقضة «شتوكا» (٨٠٪ منها تقريباً عاملة) ونحو

لتهاجم المدمرات البريطانية الراسية هناك ، وتشترك مع المقاتلات البريطانية. فقامت البحرية نتيجة لذلك بسحب مدمراتها من هذه القواعد الامامية لتخفف بعض العبء عن قيادة المقاتلات . وقد اسفرت عمليات الهجوم الجوي الالماني ، في مرحلته الاولى الموجهة ضد حركة الملاحسة البريطانية ، والتي استغرقت الفترة من ١٠ تموز (يوليو) حتى ١٢ آب (اغسطس) ، عن اغراق ١٨ سفينة نقل صغيرة ، و٤ مدمرات ، وإسقاط ١٤٨ مقاتلة بريطانية ، مقابل إسقاط ٢٩٦ طائرة المانية مختلفة الانواع. وفي اوائل آب (اغسطس) أصدر هتلر أوامره الاخيرة بضرب الجزيرة البريطانية نفسها من الجو ، لتصعيد الضغط عليها إلى درجة كبيرة تكفل إخضاع ارادتها السياسية . وقال « غورنغ » لكبار ضباطه وهم يراجعون

فيه ، واجتذاب المقاتلات البريطانية إلى القتال بعيداً عن أرض بريطانيا نفسها. بيد أن قيادة المقاتلات البريطانية تجنببت ابتلاع هذا الطعم لأن ظروف القتال فوق المانش كانت لا تناسبها كثيراً بسبب أن الرادار لم يكن يعطي إنذاراً مبكراً كافياً في هذه الحالة يتيح الوقت اللازم لتحقيق اعتراض فعال من جانب المقاتلات البريطانية في الوقت والمكان المناسبين لها. لذلك اوقفت البحرية البريطانية القوافل الكبيرة في المانش منذ منتصف تموز (يوليو) ، ثم اوقفت أيضاً القوافل الساحلية الصغيرة عند نهاية الشهر ، حتى يتم تجهيز السفن بغلاظة سارة من البالونات لحمايتها من القاذفات المنقضة «شتوكا». ولهذا اخذت قيادة السلاح الجوي الالماني تدفع مقاتلاتها فوق «دوفر» والمناطق الساحلية الاخرى القريبة من الشاطئ الفرنسي



المارشال غورنغ مع طيارين المان



قاذفتان المانيتان « دورنير » فوق بريطانيا



طيارون بريطانيون يهرعون نحو مقاتلاتهم



إزالة القنابل المجدبة

تباعدها لتشتيت قوات الدفاع الجوي ، ولهذا امكن إسقاط ٤٧ طائرة المانية خلال هذا اليوم ، مقابل ١٣ طائرة بريطانية ، خلال سلسلة الهجمات التي جرت على ١١ مطارا ، واستخدمت فيها ١٤٨٥ قاذفة ومقاتلة المانية . وفي ١٥ آب (اغسطس) قام السلاح الجوي الالماني بهجوم واسع النطاق ، بعد أن عزز قواه ببعض المقاتلات الجديدة ، ضد ٥ مطارات و ٤ مصانع طائرات ، اشتركت فيه ٨٠١ قاذفة ، و ١١٤٩ مقاتلة . وسخر الالمان ٧٦ طائرة خلال اليوم كله مقابل ٣٤ طائرة بريطانية . وأثر ذلك اوقف « غورنغ » مهاجمة محطات الرادار ، لأن عمليات إصلاحها بسرعة جعلته يعتقد بعدم جدوى قصفها . واستمرت الهجمات ضد المطارات حتى ٦ ايلول (سبتمبر) ، واسفرت عن تدمير خمسة منها تماماً في جنوب شرق إنجلترا ،

تعرض فيها أراضي بريطانيا للقصف الجوي . كما تم خلال الفترة نفسها تحسين كفاءة طائرات « الهاريكين » و « السبتيفر » بتزويدها بمراوح ذات سرعة ثابتة ، وزيادة قوة تحملها ، وذلك للتغلب على نواحي النقص الفنية التي ظهرت فيها خلال معركة فرنسا في ايار (مايو) . وبهذه الوسائل مجتمعة حصلت قيادة المقاتلات على ميزة أفضلية الكيف الذي تمتعت به في مواجهة الكم الالماني . وقد بدأ الهجوم الالماني يوم ١٢ آب (اغسطس) على خمس محطات رادار في جنوب شرق إنجلترا ، وبالإغارة على ثلاثة مطارات امامية .

وتمكن الانجليز من اصلاح محطات الرادار المصابة قبل فجر اليوم التالي ، ولذلك امكن توجيه المقاتلات بطريقة مجمعة منظمة ضد تشكيلات الطائرات الالمانية المهاجمة قرب الساحل ، رغم

٩٦٣ طائرة مقاتلة (٨٥ ٪ منها تقريباً عاملة) . وكان يواجه هذه القوة المهاجمة نحو ٩٥٦ مقاتلة بريطانية من مختلف الانواع (من بينها ٥٢٧ طائرة هاريكين ، و ٣٢١ سبتيفر ، وكانت ٧٥ ٪ منها تقريباً عاملة) . ولم يكن هناك احتياطي من الطيارين بخلاف المتخرجين الجدد كل اسبوع . ولكن قيادة المقاتلات كان لديها شبكة من محطات الرادار - الذي كان آنذاك اختراعاً انجليزياً متقدماً حديث العهد - ومراكز مراقبة ، وغرف عمليات متطورة ترتبط هذه المحطات اتاحت للقيادة المذكورة التي كان يرأسها مارشال الجو « داودنغ » ، امكانية ممتازة للإنذار المبكر وتوجيه قواتها بطريقة منظمة أثناء المعارك الجوية . وقد تم تدعيم هذه الشبكة المتكاملة من وسائل الدفاع الجوي خلال شهر حزيران (يونيو) وتموز (يوليو) اللذين لم

وإعطاب ٦ من المحطات اللاسلكية والتحويلية السبع الموجودة هناك ، والتي يعتمد عليها نظام التوجيه الارضي . وقد تكبدت قيادة المقاتلات خسائر شديدة في الفترة من ٢٣ آب (اغسطس) حتى ٦ أيلول (سبتمبر) بلغت ٤٦٦ مقاتلة و ١٠٣ من الطيارين قتلوا و ١٢٨ آخرين أصيبوا بجروح خطيرة ، على حين فقدت القوة الالمانية الجوية ٣٨٥ طائرة . إلا أن « غورنغ » ، بناء على أوامر من هتلر ، أمر بتوجيه الهجوم إلى « لندن » يوم ٧ ايلول (سبتمبر) لتدميرها ، على أمل أن يؤدي ذلك إلى تحطيم معنويات الشعب البريطاني . وقد أدى تحول الهجوم الجوي الالمانى على لندن في سلسلة من الغارات النهارية الضخمة ، إلى إعطاء الفرصة لقيادة المقاتلات كي تصلح مطاراتها ومنشأتها الأخرى ، وتعود إلى الاشتباك مع الطائرات الألمانية بطريقة أكثر قوة ، وتكبيدها خسائر فادحة بلغت جملتها في يوم ١٥ ايلول (سبتمبر) ٥٦ طائرة مقابل ٢٦ مقاتلة بريطانية ، مما أدى إلى عدول « غورنغ » عن أسلوب الغارات النهارية لخطورة المقاتلات البريطانية على القاذفات الالمانية ، التي اشتركت ١٢٢ قاذفة منها في غارة هذا اليوم تحت حماية ٦٧٩ مقاتلة . ومع ذلك اسقطت منها ٣٤ قاذفة . ويرجع ذلك في الواقع إلى خطأ تكتيك حماية المقاتلات الالمانية للقاذفات الذي كان يقضي بملزمة المقاتلات لتشكيلات القاذفات من مسافات قريبة ، وتجنب تكتيكات الدوريات الحرة ، الامر الذي اتاح للمقاتلات البريطانية فرصة التجمع والهجوم بتفوق ومبادأة . واستمرت الغارات الليلية بشدة حتى نهاية تشرين اول (اكتوبر) ١٩٤٠ ، ثم بدأت تخف تدريجياً ، ولكنها لم تكن ذات فاعلية كبيرة من الناحية العسكرية ، نظراً لأن السلاح الجوي الالمانى لم يكن معداً من الناحية الفنية لهذه الغارات بصورة جيدة ، كما أنه لم يكن يملك العدد الكافي من القاذفات بعيدة المدى ، أو الأطقم المدربة الكافية . وقد بلغت جملة خسائر الطيران الالمانى خلال الفترة من ١٠ تموز (يوليو) ١٩٤٠ حتى ٣١ تشرين اول (اكتوبر) من العام نفسه ١٧٣٣ طائرة مقابل ٩١٥ مقاتلة بريطانية . وهكذا انتهت معركة بريطانيا الجوية بفشل الهجوم الالمانى في تحقيق اهدافه الاستراتيجية والسياسية ، علاوة على تكبيده خسائر فادحة في الطائرات والطيارين . ولم تزد ٢١٩٥٠ طلعة طيران للقاذفات الالمانية قامت بها خلال شهور آب (اغسطس) وايلول (سبتمبر) وتشرين اول (اكتوبر) وألقت خلالها ١٩٠٤٢ طنّاً

من القنابل شديدة الانفجار و ٧٥١ طنّاً من القنابل الحارقة ، إلى القضاء على السلاح الجوي البريطاني ، أو على صناعة الطائرات الحربية في بريطانيا ، التي استطاعت أن تنتج خلال عام ١٩٤٠ ما مقداره ٤٢٨٣ مقاتلة ، و ٣٧١٠ قاذفات ، مقابل ٢٤٢٤ مقاتلة و ٣٩٠٤ قاذفات أنتجتها ألمانيا في العام نفسه .

ويرجع الانتصار البريطاني إلى جودة المقاتلات « السيتفاير » و « الهاريكين » ، وكفاءة الطيارين وشجاعتهم ، وكفاءة « داونتنغ » منظم الدفاع الجوي الاساسي ، وفاعلية شبكة الرادار . وترجع اسباب الفشل الالمانى إلى ضعف مدى المقاتلات الالمانية الذي لم يكن يتعدى دائرة منطقة لندن ، الأمر الذي حد من عمق الغارات النهارية للقاذفات ، وبالتالي لم تستطع أن تؤثر على الصناعة الجوية البريطانية التي كانت مركزة داخل البلاد . كما يرجع أيضاً إلى أن السلاح الجوي الالمانى لم يكن معداً أصلاً للقصف الاستراتيجي وإنما للمعاونة الارضية والتكتيكية ، وفقاً لنظريات الحرب الحافظة . ولذلك لم تكن لديه قاذفات بعيدة المدى ، وكانت حمولة معظم قاذفاته محدودة نسبياً . فضلاً عن أخطاء هتلر في عدم بدء الهجوم في وقت مبكر .

(٦) بريغيه (مؤسنة صناعة جوية)

(انظر الملحق في نهاية الموسوعة)

(٩) البروري (عفيف)

(انظر الملحق في نهاية الموسوعة)

(٣) البسوس (حرب) ٤٩٤ - ٥٣٤

من ايام ربيعة فيما بينها ، وقعت هذه الحرب بين بكر وتغلب ابني وائل ، وقد دامت اربعين سنة ، وايامها : يوم النهي (والنهى ماء لبني شيبان) وكانت النصره لتغلب على بكر . يوم الذنائب (والذنائب موضع على طريق البصرة الى مكة) وكانت لتغلب على بكر . يوم واردات (وواردات موضع عن يسار طريق مكة الى البصرة) وكانت لتغلب على بكر . يوم عنيزة (وعنيزة موضع في اليمامة) وقد تكافأ الفريقان . يوم القصيبات (والقصيبات موضع في ديار بكر وتغلب) وكانت لتغلب على بكر . ويوم تحلاق اللمم (وسمي اليوم كذلك لان بني بكر حلقوا فيه رؤوسهم جميعاً) وكانت لبكر على تغلب . ونسبت هذه الحرب الى امرأة تدعى (السوس) بسبب ناقة كانت لها ، وسببها ان كليب ابن ربيعة (ولد سنة ٤٤٠ م ، دريه ابود على

الحرب ، ثم تولى قيادة جيش بكر وتغلب زمناً حتى قتله جساس بن مرة سنة ٤٩٤م) هزم جموع اليمن يوم خزازي ، فانقادت اليه معد ، وتوجهت ملكاً عليها ، فدخله الزهو والغرور ، وبغى في قومه ، حتى انه « كان يحمي مواقع السحاب فلا يرعى حماد ، واذا جلس لا يمر احد بين يديه اجلالاً له ... ولا تورّد ابل احد مع ابله ، ولا توقد نار مع ناره ... » . وتزوج كليب جلييلة بنت مرة بنت ذهل بن شيبان وكان قومه وقومها يسكنان بدار واحدة ، وكان لمرة عشرة بنين اصغرهم يدعى (جساس) وكان جساس شهماً ألياً ، يلقب بحامي الجار والمانع للذمار ، ودخل كليب مرة على زوجته جلييلة وسألها : هل تعلمين على الارض أمنع مني ذمة ؟ فأجابته : نعم ، اخي جساس ، فتركها ومضى . ثم عاد مرة اخرى وسأل زوجته : من أعز وائل ؟ فأجابته : اخوي ، جساس وهام ، وكانت تغسل له رأسه فززع رأسه من يديها وخرج . وكانت لجساس خالة تدعى « البسوس بنت منقذ » وقد نزلت ضيفة على ابن اختها جساس ، ولها ناقة ذات فصيل ، فلما خرج كليب غاضباً من عند زوجته شاهد ناقة خالتها البسوس وفصيلها فرمى الفصيل بسهم فقتله . وعلمت بنو مرة بذلك فسكت اتقاء للحرب ، ولكن كليياً لم يكتف بذلك ، بل عاد فأمر غلاماً له ان يرمي ناقة البسوس في ضرعها بسهم فاصابه واختلط حليبها بدمها ، وراحت الناقة الى دار البسوس مضرجة بدمها ، وبركت هناك ، فولولت الخالة ، واقسم جساس لينتقم بأن يقتل « غلالا » وهو فحل ابل كليب .

وعاد كليب فنع بكرأ (قبيلة جساس) من ورود المساء في موارد عدة (ثبت والأحص و بطن الجريب) فسارت بكر حتى نزلت الذنائب فتبعها كليب وحيه ومنعها كذلك من ورود الماء ، ومر جساس وتبادل مع كليب اللوم ثم الشجار ، ثم مال جساس على كليب بفرسه فطعن برمح طعنة نفذت الى حوضه فقتله ، وقام المهلهل اخو كليب يطلب الثأر لاخته ، وكانت بعدها حرب البسوس التي استمرت اربعين عاماً ، وانتهت بقتل جساس على يد ابن اخته المهجرس بن كليب سنة ٥٣٤ م ، فكان جساس آخر قتيل في بكر بن وائل .

(٥) بطارية

البطارية (Battery) اسم يطلق على الوحدة العسكرية التي تشغل المدافع او القذائف الصاروخية ، او الصواريخ ، او الهاون . ولها قائد تكتيكي واحد

إثارة المسرح السياسي . وكان أحد القادة العسكريين الكبار الثلاثة عشر الذين وقعوا عريضة في ١٦ نيسان (أبريل) ١٩٦٨ شجبوا فيها الحكم الفردي وطالبوا بتغيير الحكومة وإنشاء مجلس تشريعي يتمتع بسلطة سحب الثقة من رئيس الجمهورية . كما قاد بنفسه التظاهرات الجماهيرية التي شهدتها بغداد في أعقاب حرب ١٩٦٧ .

وفي ١٧ تموز (يوليو) ١٩٦٨ قام اللواء أحمد حسن البكر بثورة بيضاء أرجعت الى الحكم حزب البعث ، وأعلن أن هدف الثورة هو إنهاء حكم الفساد داخل العراق ؛ كما أعلن أيضاً عن تمسك الثورة بميثاق الجامعة العربية والعمل على تحقيق وحدة الوطن العربي سياسياً واقتصادياً وعسكرياً ، والتمسك بالحق العربي المنتصب في فلسطين ، والدعم المطلق للعمل الفدائي الفلسطيني . وانتخبه مجلس قيادة الثورة بالاجماع رئيساً للجمهورية في ١٧ تموز (يوليو) ١٩٦٨ . وفي ٣٠ تموز (يوليو) من العام نفسه تم إقصاء عبد الرزاق النايف من رئاسة الوزارة ، وتولى الرئيس البكر القيادة العامة للقوات المسلحة ومهمة تشكيل الوزارة .

كان العراق يواجه إبان ثورة ١٧ تموز (يوليو) ١٩٦٨ مشاكل جمة . فكانت الخلافات الحزبية والسياسية تخلق في البلاد نوعاً من الوجوم واللبلة . وكان عدد من الوزراء والضباط مهتماً بالفساد . كما أن قضية الاكرد كانت تزداد تعقيداً . وكانت هزيمة حرب ١٩٦٧ قد تركت أثراً من القلق العميق في صفوف المواطنين والقوى التقدمية . ولقد تمكن البكر أن يحل العديد من هذه المشاكل منذ توليه الحكم مبرهنًا على مهارة سياسية كبيرة وبذل اهتماماً خاصاً لحل المشكلة الكردية التي طالما عجزت الحكومة المتعاقبة عن حلها . وبدأ في سبيل ذلك مفاوضات طويلة وشاقة مع زعماء الاكرد ، وفي ١١ آذار (مارس) ١٩٧٠ أعلن الرئيس البكر بياناً على الامة أعلن فيه أن مجلس قيادة الثورة قد توصل الى حل المشكلة الكردية . وكان صدام حسين ، نائب رئيس مجلس قيادة الثورة آنذاك ، قد وقع اتفاقية مع الزعيم الكردي الملا مصطفى البرزاني ، رئيس الحزب الديمقراطي الكردستاني ، في ١٠ آذار (مارس) ١٩٧٠ ، لتنظيم علاقة الاكرد مع الحكومة المركزية واعطائهم الحكم الذاتي . ولكن تنفيذ هذه الاتفاقية واجه بعض الصعوبات الناجمة عن قيام البرزاني بدفع من الامبرياليين بتقديم مزيد من المطالب ، ومن بينها



الرئيس المهيب احمد حسن البكر

في صفوف حزب البعث العربي الاشتراكي . وكان عضواً في القيادة القطرية للحزب حتى العام ١٩٦٣ ، واصبح بعد ذلك عضواً في القيادة القومية ايضاً . وفي ٨ شباط (فبراير) ١٩٦٣ اسقط البعثيون والقويون نظام عبد الكريم قاسم . وكان العميد البكر من المشاركين البارزين في هذه العملية ، فعين رئيساً للحكومة . وفي ١٨ تشرين الثاني (نوفمبر) ١٩٦٣ أقصى رئيس الجمهورية العراقية عبد السلام عارف عن الحكم معظم البعثيين ، وأبعد البكر عن سدة رئاسة الوزارة، واسند اليه منصب نائب رئيس الجمهورية في ٢٠ تشرين الثاني (نوفمبر) ١٩٦٣ . ولكن سرعان ما دب الخلاف بينه وبين عبد السلام عارف الذي تابع ابعاد العناصر البعثية النشطة عن الحكم بغية إضعاف النفوذ البعثي . ومن جراء هذا الخلاف أبعاد البكر عن نيابة الرئاسة وعين سفيراً في وزارة الخارجية في ٤ كانون الثاني (يناير) ١٩٦٤ . ولكنه استقال من هذا المنصب تعبيراً عن معارضته للحكم . وفي ١٥ ايلول (سبتمبر) ١٩٦٥ كشف النقاب عن مؤامرة لقلب نظام الحكم فأوقف على اثرها حوالي ٣٠٠٠ بعثي كما اعتقل البكر وفرضت عليه الإقامة الجبرية . وبعد وفاة الرئيس عبد السلام عارف بجادث طائرة في ١٣ نيسان (أبريل) ١٩٦٦ ، خلفه في رئاسة الجمهورية أخاه عبد الرحمن عارف ، وعاد حزب البعث الى القيام بنشاطاته . وكان البكر من العناصر البارزة في

ويطلق هذا الاسم ايضاً على الوحدات التكتيكية والادارية في سلاح المدفعية . وفي الجيش الامريكي توازي البطارية من ناحية الحجم سرية من المشاة . وفي الجيش البريطاني يطلق على تشكيل المدفعية الموازي لسرية مشاة اسم (Troop) . اما البطارية البريطانية فهي تشكيل يعادل الكتيبة . وتضم البطارية عادة عدة Troops ، ويضم فوج المدفعية البريطاني بطاريتين او اكثر .

وتعتبر البطارية في الجيوش العربية واسرائيل وحدة المدفعية المعادلة للسرية (سواء كانت مدفعية ميدان ، او مدفعية صاروخية ، او مدفعية م/د ، أو م/ط ، أو هاون) . وهي تضم عادة من ٢ - ٣ فصائل مدفعية ، يبلغ عدد أسلحتها من ٤ - ٦ مدافع .

وفي البحرية ، يطلق اسم بطارية على مدفعين او اكثر لهما العيار ذاته ، ويعملان كوحدة واحدة . ويطلق على المدافع الاكبر عياراً التي يمتلكها جيش ما اسم البطارية الرئيسية . وعلى المدافع ذات العيار الاصغر اسم البطارية الثانوية في حال استخدامها ضد اهداف برية ، ويطلق عليها اسم بطارية مضادة للطائرات اذا استخدمت ضد الجو .

(٩) البغدادي (عبد اللطيف)

(انظر الملحق في نهاية الموسوعة)

(٩) البكر (احمد حسن)

عسكري (مهيب) وسياسي عراقي (١٩١٤ -) ورئيس الجمهورية العراقية منذ العام ١٩٦٨ ، وأمين سر القيادة القطرية وعضو القيادة القومية لحزب البعث العربي الاشتراكي . ولد أحمد حسن البكر في تكريت وتخرج من مدرسة دار المعلمين في العام ١٩٣٢ . وفي العام ١٩٣٨ التحق بالكلية العسكرية العراقية . وعند اندلاع ثورة ١٤ تموز (يوليو) ١٩٥٨ التي أطاحت بالنظام الملكي العراقي كان البكر من أوائل المشاركين في تخطيط الثورة وتنفيذها . واحتل قاعدة الجبانية الجوية على رأس لواء المشاة الأول . وعين عضواً في المجلس العربي العسكري ، وكان آنذاك برتبة زعيم (عميد) . اتهم بالتآمر على الفريق عبد الكريم قاسم ، خلال ثورة الموصل التي قادها العقيد عبد الوهاب الشواف في ٨ آذار ١٩٥٩ بمؤازرة عناصر بعثية وناصرية ؛ فصدرت أموره في ١٩ نيسان (أبريل) واحيل الى التقاعد . لم يحتل البكر بعد إحالته الى التقاعد أي منصب رسمي ، وكرس جهوده للنضال

(٣) بكته (وادي)

(انظر : لكه ، وادي) .

(٦) البلاستيك (متفجر)

نوع من المتفجرات القاصمة شديدة الانفجار ، يتميز بقوته الانفجارية القاصمة والتدميرية وقوامه اللدن الذي يمكن من تكييف الحشوات المصنوعة منه بواسطة المكابس الضاغطة الخاصة بذلك Presse Loaded بدون التعرض لاختطار غير متوقعة ، كما يمكن تكييفه باليد في الميدان Hand Moulded ايضاً .

وقد تطورت المتفجرات البلاستيكية Plastic explosives أثر تطور المتفجرات الثنائية Binary explosives إبان الحرب العالمية الاولى ، وفي الفترة ما بين الحربين العالميتين ، التي تتكون من مزيج من الـت.ن.ت و متفجر آخر ، أو الـت.ن.ت و متفجر ثان ومادة غير متفجرة في الاصل كسحوق الالمنيوم ، أو الـت.ن.ت و مسحوق الالمنيوم فقط . وذلك لان الـت.ن.ت هو المتفجر الوحيد من بين المتفجرات العسكرية جميعاً الذي يتمتع بدرجة ذوبان تقل عن المائة درجة مئوية ، وبالتالي يمكن إذابته ومزجه بالمواد الاخرى ثم سكب المزيج بكامله في الاغلفة المخصصة لذلك بسهولة . ولكن من الواضح ان قدرة الـت.ن.ت المذاب على استيعاب نسب مختلفة من المواد الاخرى المذكورة اعلاه وتشكيل مزيج يمكن تكييفه عبارة عن قدرة محدودة ، أضف إلى ذلك نشوء الحاجة الى صنع متفجرات ذات قوة قاصمة وتدميرية أشد يمكن تكييفها بضغط المكبس او اليد ، مهدا الطريق لتطوير نوعين من المتفجرات اللدنة او البلاستيكية : أولا ، متفجرات تتكون اساساً من مزج مادة متفجرة ذات قوة قصم عالية بمادة شمعية للتخفيف من حاسيتها لكي يمكن استخدامها كمادة دافعة للمقذوفات ذات العيار الصغير . وثانياً ، متفجرات تتكون من مزج مادة متفجرة ذات قوة قصم اعلى بمادة رابطة لدنة تساعد على تماسك المزيج لتكوين كتلة متفجرة لدنة تشبه المعجون .

ومن أمثلة المتفجرات البلاستيكية من النوع الاول ، المركب ب (Composition B) ذو اللون الاصفر الضارب الى البني الذي يتكون من متفجر السيكلوتول (مزيج من الآر.دي. اكس والـت.ن.ت بنسبة ٥٥,٢ و ٤٠ في المائة على

وعندما اندلعت حرب تشرين الاول (اكتوبر) ١٩٧٣ كان البكر وراء الاسراع في ارسال القوات العراقية المدرعة والجوية الى سورية للمشاركة في القتال حتى ولو أدى ذلك الى تجاوز الشروط التقنية والتكتيكية للحركة . وكان على اتصال مستمر مع القيادة العسكرية العراقية طوال القتال للتحقق من سرعة انتقال القوات والامدادات العراقية الى الجبهة السورية . ولكن عندما اعلن عن وقف اطلاق النار في ٢٥ تشرين الاول (اكتوبر) ١٩٧٣ سحب الرئيس البكر القوات العراقية تعبيراً عن معارضة العراق لهذا القرار ، وعلن في ١٧ تموز (يوليو) ١٩٧٥ استعداد العراق لارسال كل الجيش إلى جبهة القتال مع اسرائيل ، ودعا إلى التوجه نحو المعركة كشرط لقيام الجبهة الشمالية الشرقية .

كما تحقق في عهد الرئيس البكر قفزات واسعة في مستوى دخل الفرد العراقي، وحصلت الطبقة العاملة على حقوق وتأمينات هامة وكبيرة . وأدت النهضة الاقتصادية الصناعية والزراعية إلى توفير فرص العمل للمواطنين وفتح المجال امام كل الخبرات العربية للعمل في العراق اسوة بالمواطنين العراقيين وللحصول على الجنسية العراقية .

اما على الصعيد الخارجي ، فلقد حقق البكر للعراق انتصارات سياسية ودبلوماسية كبيرة . فوقع في ٩ نيسان (ابريل) ١٩٧٢ معاهدة صداقة وتعاون مع الاتحاد السوفياتي لتعزيز العلاقات بين البلدين . فكانت هذه المعاهدة وما نجم عنها من تعاون وثيق مع الاتحاد السوفياتي بمثابة رادع بوجه الاطماع والمخططات الايرانية والاميركية في العراق . ولقد أدت سياسة البكر الخارجية وصموده بوجه الاعتداءات والتجاوزات الايرانية الى اقناع ايران بتعديل سياستها تجاه العراق والاعتراف بأنه ليس من السهل هزم الارادة العراقية . وكان من جراء ذلك التوصل الى اتفاقية الجزائر وبروتوكول طهران (آذار - نيسان ١٩٧٥) اللذين حددا بداية مرحلة جديدة من العلاقات بين البلدين . وبالإضافة الى الانفتاح العراقي على دول المسكر الاشتراكي ، فان سياسة الرئيس البكر ساعدت على حدوث تفاعل عربي - أوروبي وعربي - فرنسي بشكل خاص ، نظراً للموقف المعتدل الذي أخذته فرنسا وبعض الدول الاوروبية من الصراع العربي - الاسرائيلي ؛ خاصة بعد حرب تشرين الاول التي استخدم فيها السلاحان العربيان الاقتصادي والعسكري بشكل أدى إلى تبديل ميزان القوى المحلي والعالمي .

السيطرة على منابع النفط في كركوك . وفي حزيران (يونيو) ١٩٧٢ أعلن الاكراد التمرد ثم تبع ذلك فترة من الهدوء النسبي . وما أن صدر قانون الحكم الذاتي حتى أعلن البرزاني العصيان المسلح . وكان رد البكر صارماً وبمستوى المرونة التي قاد فيها المفاوضات في البدء . حذر البكر في رسالة بعث بها الى البرزاني في نيسان ١٩٧٢ من أن القوات العراقية ستكون قادرة على توطيد القانون والنظام في أنحاء البلاد . ولقد قرن القول بالفعل وطبق العمل العسكري والعمل السياسي بشكل متناسق . في الوقت الذي استخدم فيه القوات العراقية المسلحة للضغط المادي على قوات البرزاني ، استطلعت الدبلوماسية العراقية عقد مصالحة عراقية ايرانية (آذار ١٩٧٥) أدت إلى عزل منظمة العصيان الكردية عن المساعدات الايرانية ، الامر الذي أدى الى انهيار استراتيجي مفاجيء بين صفوف البرزاني واستسلام المسلحين الاكراد في ٢٥ آذار (مارس) ١٩٧٥ وفرار البرزاني الى ايران .

وعمل الرئيس البكر على رص الصفوف في الداخل . فأعلن في ١٥ تشرين الثاني (نوفمبر) ١٩٧١ عن ميثاق عمل وطني دعا فيه القوى والعناصر الوطنية والقومية والتقدمية الى تحقيق ائتلاف واسع يكون القاعدة الواسعة للنظام السياسي في البلاد والقوى الدائمة والمحركة له من أجل تمييقه ومنحه قدرات معنوية ومادية اكبر لتحقيق مهماته . وعلى ضوء هذا الميثاق أعلن في العراق في ٢٢ تموز (يوليو) ١٩٧٣ عن تشكيل جبهة وطنية ضمت حزب البعث العربي الاشتراكي والحزب الشيوعي العراقي ولكن هذه الجبهة كانت مفتوحة امام الحزب الديمقراطي الكردستاني الذي تردد في الانضمام . كما كانت مفتوحة ايضاً للقوى التقدمية الاخرى كالقوميين والديمقراطيين المستقلين . أدت هذه السياسة الى خلق جو من الانفتاح السياسي وكان مجلس الثورة قد جدد ثقته في البكر عندما نقل اليه سلطاته في ١٣ حزيران (يونيو) ١٩٧٣ في أعقاب المحاولة الانقلابية الفاشلة التي قام بها اللواء ناظم الكزار مدير الامن العام . ومن الانجازات الداخلية الكبرى التي حققها العراق في عهد الرئيس احمد حسن البكر ، تأميم شركة نفط العراق في اول حزيران (يونيو) ١٩٧٢ . وكان هذا التأميم منعطفاً هاماً في حياة العراق البرولية ، وتحديداً كبيراً جابهه العراق بكل شجاعة . وعلى الصعيد العربي ، حاول البكر تجاوز الخلافات القائمة بين العراق وبعض الدول العربية وإقامة علاقات أخوية لرص الصف في وجه اسرائيل .

التوالي) ، مضافاً اليه ١,٢٪ من مادة البولي إيزولوكثيلين (polyisoluethylene) ، و ٣,٦٪ من مادة الشمع . وقد تطور المركب بـ في بريطانيا في الفترة ما بين الحربين العالميتين لاستخدامه في حشوات القنابل .

ومن الامثلة على النوع الثاني من المركبات البلاستيكية اللدنة التي يمكن تكيفها باليد المركبين سي - ٣ و سي - ٤ (C-4) ، (C-3) ويحتوي المركب سي - ٣ ، ذو اللون الضارب الى الصفار ، على ٧٧٪ + ٢ من متفجر ال آر . دي . اكس ، و ٢٣٪ + ٢ من متفجر بلاستيكي يتكون من اول نترات التولوين mononitratolouene ومزيج سائل من ثاني نترات التولوين dinitratolouene والذات . ن . ت . والتربيل والنيتروسيلولوز . ويحتوي المركب سي - ٤ ذو اللون الابيض الوسخ على متفجر ال آر . دي . اكس بنسبة ٩١٪ ، ومادة البولي ايزوبوتيلين polyisobutylene بنسبة ٢,١٪ ، وزيت السيارات بنسبة ١,٦٪ ، ومادة داي - (٢ - ايثيل هيكسيل) سيباكت Di - 2 ethylhexyl Sebacate بنسبة ٥,٣٪ . يستخدم البلاستيك في الميدان عادة لقطع الاجسام المعدنية والخشبية التي يتطلب مقطعها المعقد على شكل دائرة أو أحد الحروف H, U, L, T تشكيل حشوة مرنة تلامس السطح المعدني . وهو ينفجر بواسطة الصاعق أو الفتيل الصاعق ، ولا يحتاج لبادئ تفجير خاص . ويعتبر من المتفجرات العسكرية الجيدة نظراً لأمكانية خزنه ونقله في ظروف القتال ، والظروف الجوية السيئة .

(٢) بلاط الشهداء (معركة) ٧٤٢

تعرف هذه الواقعة عند مؤرخي الغرب بواقعة (تور) أو (بواتيه) نسبة الى المكان الذي جرت فيه ، وهو السهل الواقع بين مدينتي تور وبواتيه جنوبي فرنسا وعند فرعي نهر اللوار (كلين وقيين) ، قرب مدينة تور . اما عند مؤرخي المسلمين فقد عرفت بواقعة (البلاط) أو (بلاط الشهداء) لكثرة ما استشهد فيها من اكارب المسلمين ورجالهم ، وقد جرت هذه الواقعة في اوائل رمضان سنة ١١٤ هـ (تشرين الاول سنة ٧٣٢ م) ، بين جيش من المسلمين يقوده عبد الرحمن بن عبدالله الغافقي ، وجيش من الفرنجة يقوده شارل مارتل (Charles Martel) وحليفه الدوق اودو (Odo) .

اختلف المؤرخون الغربيون والمؤرخون المسلمون في وصف هذه الواقعة وتحليلها ، فبينما نرى المؤرخين

الغربيين يسهون في الحديث عن انتصار شارل مارتل وهزيمة المسلمين فيها ، نرى معظم المؤرخين المسلمين يرون على ذكرها مروراً عابراً ، ما عدا بعض المتأخرين من مؤرخي حقبة الحكم العربي في الاندلس . كما اختلفوا في قدر الجيوش التي حشدت في هذه الواقعة ، فبينما يقدر المؤرخون الغربيون عدد جيش المسلمين بنحو اربعمائة ألف مقاتل نرى المؤرخين المسلمين يقدرون عدد هذا الجيش بمائة ألف فقط ، وربما يكون سبب هذا الاختلاف العدد الكبير الذي اصطحبه المسلمون معهم في زحفهم من الناء والاولاد بقصد الاستيطان ، ولكن المؤرخين - الغربيين والمسلمين - اتفقوا على ان جيش الفرنجة كان يفوق جيش المسلمين عدداً .

والمتفق عليه . ايضاً هو ان هذه الواقعة كانت حاسمة ومصيرية بالنسبة الى الفتح الاسلامي (والعربي) من جهة ، وبالنسبة الى الصراع بين العقيدتين الاسلامية والمسيحية من جهة اخرى ، اذ وضعت هزيمة المسلمين فيها حداً لفتوحاتهم في أوروبا ، وكانت بداية لتراجهم وانحسار امبراطوريتهم .

ويبرز معظم المؤرخين تفاصيل الواقعة بما يلي : وصل الجيش الاسلامي في زحفه الى السهل الواقع بين مدينتي تور وبواتيه ، فاستولى على بواتيه ثم على تور الواقعة على ضفة اللوار اليسرى ، وفي هذه الاثناء ، وصل جيش الفرنجة بقيادة شارل مارتل الى الضفة اليمنى لنهر اللوار دون ان يشعر المسلمون بقدمه . ولما استطلع كشافة المسلمين هذا الجيش استخفوا بأهميته ، واستقلوا عدده ، مما حدا بقائد جيش المسلمين عبد الرحمن الغافقي الى الاندفاع نحو الضفة اليمنى للنهر مهاجماً جيش العدو . إلا ان شارل مارتل كان اسرع منه ففاجأه بجيشه الكثيف ، وفوجيء عبد الرحمن بكثرة عدد جيش الفرنجة ، فارتد الى الضفة اليسرى للنهر ، وتمركز ثانية في السهل بين تور وبواتيه ، الا ان شارل مارتل عبر النهر الى الضفة اليسرى وعسكر على مسافة قريبة من الجيش الاسلامي بين نهري كلين وقيين ، فرعي اللوار ، وبادر الى مهاجمته . ودارت ، في خلال اسبوع من الزمن ، معارك متقطعة وغير حاسمة بين الجيشين ، كان يظهر فيها جيش شارل مارتل مأسكاً ، على حين يظهر جيش المسلمين قلقاً مضطرباً ، وسبب ذلك ان جند المسلمين ، في اثناء اقتحامهم لجنوبي فرنسا ، غنموا كثيراً من الاسلاب والغنائم الثمينة فثقلت احماهم ، وتعلقوا بغنائمهم ، فأثر كثير منهم العودة عن القتال الى ديارهم في الاندلس ، اما حفاظاً على الغنائم

التي معهم ، او إعياء وتعباً بعد أشهر من الغزوات والحروب المتواصلة .

ورغم كل ذلك ، صمد الجيش الاسلامي في وجه جيش الفرنجة الذي يفوقه عدداً وعدة ، واخذ عبد الرحمن يتأهب للمعركة الفاصلة ، وفي اليوم التاسع نشبت بين الجيشين معركة استمرت حتى الليل دون ان يتوصل الفريقان الى حسم القتال ، فافترقا ، واستأنفا القتال في اليوم التالي . وكان التعب والارهاق قد بدءا يظهران في صفوف جيش الفرنجة ، عندما تمكن بعض جندهم من فتح ثغرة في صفوف المسلمين نفذ منها الى معسكر الغنائم ، وانطلقت صيحة في صفوف المسلمين ان غنائمهم في خطر ، فاذا بعد الرحمن يرى قوة كبيرة من فرسانه وقد ارتدت من مقدمة الصفوف نحو مؤخرتها تبغي حماية الغنائم غير مهتمة بمصير المعركة المتأججة . وعبثاً حاول ان يعيد الى الصفوف نظامها ، والى الجند روعه ، فلم يفلح ، عندها تقدم هو نفسه للقتال مع نجبة من الشجعان من جنده ، فسقط قتيلاً من على جواده ، وعم الذعر جيش المسلمين ، وقويت عزيمته الافرنج اذ رأوا جند المسلمين مذعورين ، فأعملوا فيهم سيفهم قتلا ، ولكن المسلمين صمدوا حتى جن الليل ففصل بين الجيشين .

وفي فجر اليوم التالي ، تقدمت طلائع جيش الفرنجة لتستكشف مواقع المسلمين فاذا بجياعهم خاوية فارغة ، وتقدم شارل مارتل ليستولي على الغنائم والاسلاب التي تركها المسلمون في معسكرهم والتي من اجلها هزموا وهزم طموح العقيدة التي حملوها الى اقاصي الارض ، فاكفئ بتلك الاسلاب والغنائم وعاد ادراجه دون ان تحده نفسه بمطاردة الجيش المنسحب في ظلام الليل باتجاه الجنوب . اما خسائر الفريقين في هذه الواقعة فقد اختلف في قدرها ، وكما اسلفنا ، لم يتحدث المؤرخون المسلمون كثيراً عن هذه الواقعة ، اما مؤرخو الفرنجة فقد قدروا خسائر المسلمين فيها بثلاثمائة وخمسة وسبعين ألف قتيل مقابل ألف وخمسمائة فقط من الفرنجة ، وذلك امر مبالغ فيه حتماً اذ لو كان هذا العدد صحيحاً (مع تسليمنا جدلاً ان جيش المسلمين كان عدده اربعمائة ألف وليس مائة ألف فقط) لما تردد شارل مارتل من اقتفاء اثر المهزمين والقضاء على جيش المسلمين قضاء مبرماً ، وقد سنحت له الفرصة ، بالاضافة الى ان انسحاب المسلمين كان تحت جنح الظلام ودون قتال ، ولكن خسارة المسلمين الكبيرة والاكيدة كانت في مقتل معظم قادتهم وابطالهم في تلك الواقعة .

(٦) بلانكي

(انظر الملحق في نهاية الموسوعة)

(١) البلطة أو باتل آكس (معركة) ١٩٤١

تدخل معركة البلطة Battle Axe ، في اطار الهجوم المعاكس الذي شنه الجنرال « ويفل » القائد العام في الشرق الاوسط في صيف ١٩٤١ لفك التطويق الذي ضربه الالمان والايطاليون بقيادة الجنرال « رومل » حول طبرق ، ومنع قوات المحور من التفكير بالزحف نحو مصر ، بعد أن صدت هذه القوات هجوم القوات البريطانية غير المدبر على السلوم وكابوتزو (١٥ أيار) ، واستولت على مر حلفايا في الشهر نفسه بفضل هجوم مفاجئ شنته قوة المانية بقيادة « هيرف » في صباح ٥/٢٧ . ولقد جمع البريطانيون قبل العملية في المنطقة الواقعة بين السلوم وبقبق « قوة الصحراء الغربية » المؤلفة من القوات التالية : ١ - الفرقة المدرعة السابعة (اللواء المدرع الرابع ويضم حوالي ١٠٠ دبابة ثقيلة مرافقة للمشاة من طراز « ماتيلدا » ، واللواء المدرع السابع ، ويضم حوالي ١٠٠ دبابة

متوسطة من طراز « كروزر » ، ولواء عربات مدرعة) ، واللواء الهندي ١١ من الفرقة الهندية الرابعة ، ولواء الحرس ٢٢ ، ولواء مضاد للدبابات ، وكتيبة مشاة محمولة ، ووحدات مضادة للطائرات ، ووحدات معونة أخرى . ووضعت هذه القوات (٢٠ ألف جندي و ٢٠٠ دبابة نصفها بطيء الحركة لا يصلح لحرب الصحراء الحاطفة) تحت قيادة الجنرال بيرسفورد بيرسي . ولم ينته اعداد القوات للهجوم إلا في نهاية الاسبوع الاول من حزيران (يونيو) . نظراً للصعوبات التي صادفها قيادة الشرق الأوسط في اصلاح الدبابات المعطلة ، وتأخر وصول الامدادات من بريطانيا .

وكانت قوات المحور تضم : القوات المحيطة بطبرق (٢٧ ألف رجل الماني وايطالي) وقوات مشاة ايطالية والمانية متمركزة في مواقع محصنة في السلوم وحلفايا ومساعد وكابوتزو والبردية . وكانت القوة الضاربة لقوات المحور تمثل في الفرقتين الالمانيتين : الفرقة المدرعة ١٥ المتمركزة في البردية وكابوتزو (٨٠ دبابة من طراز « بانزر ٣ ») ، والفرقة الخفيفة الخامسة المتمركزة كاحتياط في سيدي عزيز جنوبي طبرق (٨٠ دبابة من طراز « بانزر ٤ ») . وكان تموين قوات المحور المتمركزة في المواقع المحصنة

معركة البلطة « باتل آكس » (١٩٤١)

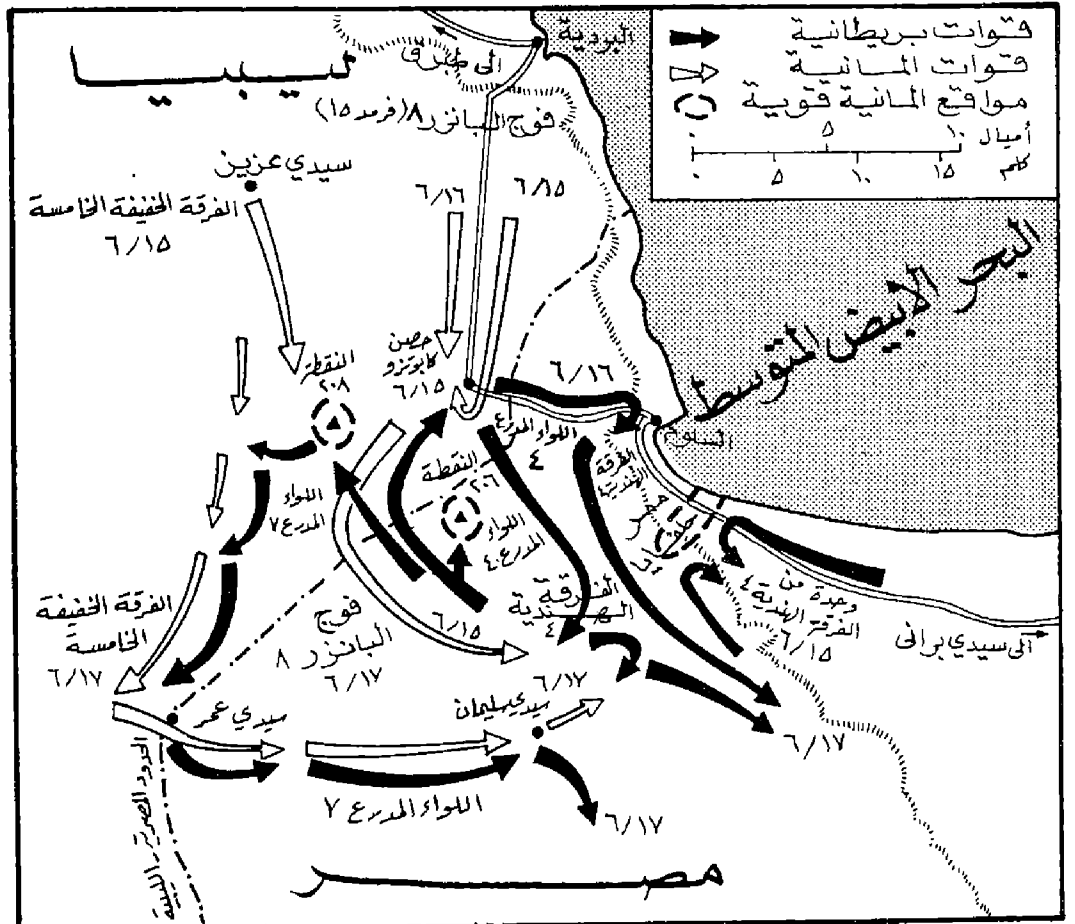

الأممية يتعرض لصعوبات كبيرة نظراً لأن الانكليز أغلقوا الطريق الرئيسي عند طبرق . لذا كان الامداد والتموين ينقل بواسطة القوافل عبر الصحراء المفتوحة جنوبي طبرق . ولقد طلب رومل من القيادة الايطالية العليا انشاء وصلة فرعية للطريق الرئيسي لتسهيل الأمور الادارية وخاصة نقل المحرقات ، ولكنها لم تستجب لطلبه بسرعة . وبالإضافة إلى ذلك ، كانت المراكب الايطالية تفرغ الامدادات الخاصة بقوات رومل في ميناء طرابلس ، على مسافة تزيد عن ١٠٠٠ ميل عن مكان تمركز هذه القوات . وكانت الخطة الهجومية البريطانية على خط

انتشار قوات المحور الممتد من السلوم إلى مادينا ، تستهدف تدمير هذا الخط قبل أن تتمكن القوات الموجودة حول طبرق من التدخل . ثم الاندفاع بعد ذلك إلى منطقة طبرق - العضم لفك الحصار عن طبرق بمساعدة قوات طبرق نفسها . ولقد بنيت الخطة على تقسيم القوات المهاجمة إلى ثلاث مجموعات :

١ - المجموعة الاولى ، وتضم اللواء الهندي ١١ المعزز بالمدفعية وسرية ونصف دبابات من اللواء المدرع ٤ ، وسرية مهندسين ومهمتها التقدم على طول الساحل ومهاجمة حامية حلفايا وتدميرها ، ٢ - المجموعة الثانية ، وتضم لواء الحرس ٢٢ ، وبقية اللواء المدرع ٤ (من الفرقة المدرعة ٧) وبطارية متوسطة ووحدة مضادة للدبابات . ومهمتها الاستيلاء على النقطة ٢٠٦ ومساعد وكابوتزو عن طريق الالتفاف حول هضبة السلوم من الجنوب ، ٣ - المجموعة الثالثة ، وتضم الفرقة المدرعة السابعة عدا اللواء المدرع الرابع . ومهمتها التقدم جنوب المجموعة الوسطى باتجاه سيدي عمر ، وحماية مجنبة الهجوم اليسرى ، ومهاجمة القوات الالمانية المدرعة حيثما وجدت .

ولم تكن « قوة الصحراء الغربية » تملك قبل بدء المعركة وفي مرحلة اعدادها القوة الجوية الكافية للقيام باعمال الاستطلاع الجوي أو التمهيد للهجوم بضرب مواقع المحور الدفاعية . ولم تصل القوة الجوية المناسبة لهذه المهمات إلا قبيل المعركة مباشرة ، الأمر الذي جعل دورها في المعركة محدوداً ، رغم أن مسرح المعركة الصحراوي كان يسمح لها بالتدخل على نطاق واسع .

وفي الساعة الرابعة من فجر يوم ١٥ حزيران (يونيو) بدأ الهجوم البريطاني على المحاور الثلاثة . ولم تستطع قوات المجموعة الأولى احتلال السلوم أو حلفايا ، وبقيت مجمدة أمام دفاعاتها طوال القتال . أما قوات المجموعة الثانية ، فقد وصلت إلى مشارف مساعد ، بعد أن دفعت جزءاً من قواتها

لمهاجمة حلفايا من الجنوب ومساعدة قوات المجموعة الأولى. وأرسلت كبد قواتها باتجاه كابوتزو وهاجمتها في الساعة ٩,٠٠ من اليوم نفسه. وفي صباح هذا اليوم كانت الفرقة الخفيفة الخامسة قد تحركت إلى جنوبي جببوت استعداداً لشن الهجوم المعاكس. ولقد حاولت القوات البريطانية طوال الصباح احتلال مر حلفايا ولكن قوة الرائد القسيس باخ احبطت محاولاتهم. وكبدتها خسائر فادحة. وفي عصر اليوم نفسه حاصر البريطانيون كابوتزو وبدأوا بمهاجمة التحصينات الجنوبية للبردية. وفي مساء ٦/١٥ احتل البريطانيون كابوتزو وانسحب الالمان الى البردية. ولقد خسرت المجموعة الثانية عدداً من دباباتها في الاشتباكات مع دبابات الفرقة المدرعة ١٥.

أما المجموعة الثالثة فقد وصلت الى النقطة ٢٠٨ في ٦/١٥ واشتبكت مع حاميتها طوال هذا اليوم وخسرت كتيبة دبابات كاملة اصطدمت بستارة نارية كثيفة من المدافع الالمانية المضادة للدبابات من عيار ٨٨م كانت محصنة وموهة في النقطة ٢٠٨

وفي ليلة ١٥-١٦/٦ أعد رومل هجومه المعاكس فأصدر أوامره للفرقة المدرعة ١٥ وكتيبة من الفرقة الخفيفة الخامسة بشن هجوم من البردية باتجاه كابوتزو في صباح ٦/١٦، كما أصدر أوامره للفرقة الخفيفة الخامسة بالانطلاق، في الوقت نفسه، باتجاه سيدي سليمان للوصول إلى مر حلفايا بغية قطع الطريق على انقوات البريطانية التي وصلت إلى كابوتزو.

وفي الساعة ٥,٠٠ من صباح ٦/١٦ بدأ الهجوم المعاكس. وقامت الفرقة المدرعة ١٥ بالهجوم على كابوتزو من الشمال، ولكنها لم تستطع احتلالها. ووقفت هجومها في الساعة ١٠,٣٠ بعد أن أصيبت ٥٠ دبابة من دباباتها الثامن بأصابات مدمرة أو قابلة للإصلاح. وفي الوقت نفسه، كانت الفرقة الخفيفة الخامسة التي تحركت من سيدي عزيز باتجاه سيدي عمر، لتتابع التقدم نحو الشرق باتجاه سيدي سليمان، قد اصطدمت باللواء المدرع البريطاني السابع وذلك في منطقة تقع على مسافة ٦ كيلومترات غربي سيدي عمر. وكانت المعركة لصالح الالمان الذين تقدموا الى منطقة في شمال شرقي سيدي عمر بعد أن دمروا دبابات اللسواء السابع المدرع عدا ٢٠ دبابة، وتابعوا التقدم باتجاه سيدي سليمان. وكانت هذه نقطة تحول المعركة التي التقطها رومل بسرعة، وأمر الفرقة المدرعة ١٥ بترك ستارة خفيفة جنوبي البردية ودفع جميع وسائلها الميكانيكية نحو

الجنوب والتقدم على الجناح الأيسر (الشالي) للفرقة الخفيفة الخامسة.

ولقد حاول البريطانيون انتهاز فرصة ضعف دفاع البردية بعد انطلاق الفرقة المدرعة ١٥ نحو سيدي سليمان، فأخذوا يعدون للقيام بهجوم باتجاه الشمال، ولذا قرر رومل انتزاع المبادأة من أيديهم، وقرر مهاجمة سيدي سليمان بالفرقة الخفيفة ٥ في الساعة ٤,٣٠ من يوم ٦/١٧.

وفي الساعة المحددة تحركت الفرقة الخفيفة الخامسة نحو سيدي سليمان ووصلت إلى مشارفها في الساعة ٦,٠٠. واشتبكت الفرقة المدرعة ١٥ مع قوات انكليزية حاولت منعها من التقدم نحو الجنوب. ولكن هذه الفرقة شقت طريقها بالقوة. وفي الساعة ٩,٠٠ أصدر رومل أوامره لفرقيته بالاتجاه نحو مر حلفايا، كما أصدر أوامره للقوات المتمركزة جنوبي البردية بمنح اللواء البريطاني الرابع والقوات المرافقة له من التقدم نحو الشمال. وساء وضع القوات البريطانية التي لم يعد معها أكثر من ٤٠ دبابة مقابل ٧٥ دبابة مع الفرقة الخفيفة الخامسة وبقايا دبابات الفرقة المدرعة ١٥. ووجد ويفل أن وصول الالمان الى مر حلفايا سيؤدي الى تطويق اللواء المدرع الرابع ولواء الحرس ٢٢ في

كابوتزو ومساعد، لذا أمر قواته بالانسحاب نحو الشرق. وكان بوسع الفرقتين الالمانيتين ٥ و ١٥ قطع طريق انسحابه لو أنهما كانتا تملكان القوة الكافية لتغطية الفرجة الواقعة بين سيدي سليمان وحلفايا. ولكن عدم وجود هذه القوة سمح للبريطانيين بالانسحاب عبر هذه الفرجة رغم وصول الفرقتين الالمانيتين إلى المر في الساعة ١٦,٠٠. وفي يوم ٦/١٨ انتهى انسحاب البريطانيين إلى ما وراء الحدود المصرية-الليبية، بعد أن تركوا خلفهم بعض وحدات المشاة والمدفعية لمراقبة الحدود. ثم سحب الفرقة المدرعة السابعة إلى مرسى مطروح لاعادة التنظيم بعد الخسائر الفادحة التي أصابها. وكانت قوات رومل متفوقة وقادرة على مطاردتها داخل الأراضي المصرية وتدميرها، ولكن هذه المطاردة لم تتم بسبب الصعوبات الادارية، ونقص المحرقات، وطول خطوط مواصلات قوات المحور. وكانت النتائج النهائية لهذه المعركة اصابة ثلثي الدبابات البريطانية وثلث الدبابات الالمانية. ولكن الدبابات المدمرة نهائياً كانت ٢٥ دبابة المانية، مقابل تدمير ٩١ دبابة بريطانية (٦٤ «ماتيلدا» و ٢٧ «كروزر»).

وترجع هزيمة «قوة الصحراء الغربية» في معركة

مدافع المانية م/د في معركة البلطة

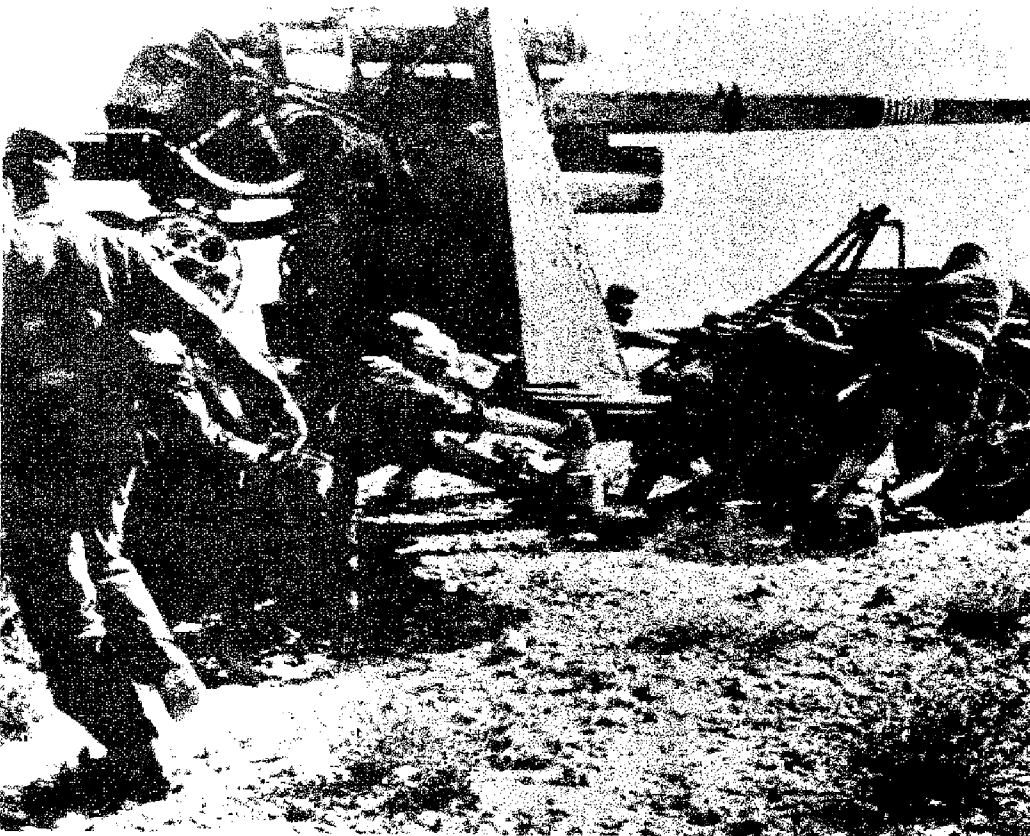

البلطة إلى الاسباب التالية : ١ - صمود قوات المشاة الألمانية - الإيطالية في السلوم وحلفايا الأمر الذي أعطى رومل الزمن اللازم لحشد دباباته وشن هجوم معاكس ، ٢ - بطء الدبابات البريطانية وخاصة الدبابات « ماتيلدا » بالنسبة الى الدبابات الألمانية ، ٣ - الأعطال الميكانيكية التي أصابت الدبابات « كروزر » ، ٤ - استخدام الألمان لتكتيك السيف والدرع بمهارة ، إذ كانت المشاة والمدافع ٨٨ تشكل درعاً لتدمير دبابات الإنكليز ومنعها من التقدم ، ثم تقوم الدبابات الألمانية بتوجيه الضربة ، ٥ - صمود حامية مر حلفايا . لأن سقوط هذا المر بيد الإنكليز كان سيؤدي إلى تغيير الموقف جذرياً ، ٦ - القيام بالهجوم دون دعم جوي كاف ، ٧ - عدم انتهاء تدريب طواقم دبابات الفرقة السابعة المدرعة قبل بدء الهجوم ، ٨ - كفاءة القوات الألمانية وقدرتها على الحركة السريعة في الصحراء ، ٩ - عدم تقدير القيادة البريطانية لكفاءة رومل القيادية ، وقدرته على الرد السريع والحشد والمناورة على الأجناب والمؤخرات .

ولقد كان لمركة البلطة أثر حسن في القيادة الألمانية العليا التي رفعت رومل إلى رتبة جنرال البازر ، وادركت ضرورة تدعيم قوات المحور في شمالي أفريقيا بدرجة كبيرة . ولقد كان رومل يعتقد بعد هذه المعركة أن عدد قواته سيصل في خريف العام ١٩٤١ إلى ٤ فرق، وأن الإيطاليين سيحشدون في شمالي أفريقيا فيلقاً مدرعاً (٣ فرق) وفرقتين أو ثلاث فرق محمولة ، وأن هذه القوات ستسمح له بالتقدم إلى مصر وتدمير القوات البريطانية فيها . ولكن متطلبات حملة بارباروسا منعت قيادة المحور من تحقيق هذا الحشد .

(٨) بلوخ (اسحاق)

كان اسحاق ستانيسلافوفيتش بلوخ I. S. Bloch (راودوم ١٨٣٦ - وأرسو ١٩٠٢) يهودياً بولونياً من أصحاب البنوك في فارسوفيا . وكان من دعاة السلام إلى درجة كبيرة وغير شائعة في ذلك العصر . ولم يكن هدفه إلغاء الحرب أو تحديد رقعتها بل كان هدفه بالأحرى اقناع الأمم بأن طاقة الأسلحة النارية المتزايدة باستمرار ، بسبب طبيعتها المميتة ، قد ألغت الحرب كأداة للسياسة . وكانت عبادة الهجوم بالنسبة إليه وهماً وسراباً، وللهرمان على ذلك انكسب على جمع كل الوقائع التي يمكن لها دعم وجهة نظره . وفي عام ١٨٩٧ عبر عن

رأيه في تحليل عميق للحرب في مؤلف من ستة أجزاء كان خليطاً حقيقياً من الاحصاءات والرسوم البيانية والحسابات والاستنتاجات تحت عنوان الحرب المقبلة وعلاقتها التكتيكية والاقتصادية والسياسية (La guerre Future et ses Rapports Techniques Economique et Politiques). وفي عام ١٨٩٩ كسب بلوخ إلى جانبه الصحفي الإنكليزي W. T. Stead الذي طبع ترجمة إنكليزية للجزء السادس ، وظهر هذا الجزء تحت عنوان (هل الحرب مستحيلة) (Is War Impossible) والأمر الغريب في نظريات بلوخ ان تنبؤه بالمستقبل كان صحيحاً إلى حد كبير بالرغم من خطأ الوقائع التي استندت إليها تنبؤاته . ومن أهم أسباب صحة توقعاته انه كان واحداً من اندر الرجال في جيله . هؤلاء الرجال الذين دهشوا إلى درجة كبيرة من ان الدفاع أصبح مع الزمن شكل الحرب الأقوى من الهجوم ، وهكذا توصل إلى مفهومه عن الحرب ، وهو مفهوم مغاير تماماً لمفهوم فوش .

كان بلوخ يتفق مع كلاوزفيتز في ان الحرب أداة للسياسة ، ولكن دراسته المنهجية للسائل الاقتصادية قادتته إلى اعتبار مفهوم الحرب كأداة للسياسة مفهوماً قد تبدل تبدلاً تاماً بخلاف المؤرخين العسكريين الآخرين في عصره ، وذلك لأن المدنية قد انتقلت من أيام كلاوزفيتز من عصر الزراعة إلى عصر الصناعة . والواقع ان الحرب كانت في نظره أداة سلبية أكثر منها أداة إيجابية . وقد لخص وجهات نظره في الفقرات التالية : « ما هي الفائدة التي ننجحها من الحديث عن الماضي عندما تعترضنا مجموعة من المسائل الجديدة تماماً ؟ فلنقدر للحظة من الملاحظات ما كانت عليه الأمم منذ مائة عام ووضعها الراهن . ففي ذلك العصر وقبل اختراع السكك الحديدية واللاسلكي والمراكب البخارية النخ ، كانت كل أمة من الأمم تشكل وحدة متجانسة إلى حد ما ومكتفية ذاتياً ومستقلة . وقد تبدل اليوم كل شيء ، ففي كل عام ترتبط الأمم بعضها ببعض لضرورات الحياة ، ويزيد هذا الترابط ويكبر بشكل لم يحدث مثله سابقاً ، ومنذ الآن ستكون النتيجة الأولى لحرب من الحروب هي حرمان الأمم التي ستخوضها من كل فرصة للاستفادة من انتاج الأمم التي تجاربت ضدها... » يضمحل نفوذ العسكري ويصعد نفوذ الاقتصادي . وليس هناك من شك في هذا فقد تقدمت البشرية إلى ما بعد المرحلة التي لا يمكن ان تعتبر فيها الحرب لمدة طويلة محكمة استئناف محتملة » وبناء على هذا فان الحرب بين

الدول الصناعية الكبرى ليست إلا انتحاراً متبادلاً . فالمفهوم القديم للحرب التي يعتبرها قضية أو عملاً معيناً مفهوم سخيف . وتعتبر الحرب اليوم نوعاً من السرقه الموصوفة المتسمة بالجنون فهي نوع من نهب الذات وسلها .

وقال بلوخ عن التسليح الحديث (وهو تعبير عسكري عن الحضارة الصناعية) : « أن الإشارة الخارجية والمرئية لنهاية الحرب كانت تطبيق بندقية التكرار . وقد حسن الجندي بتطوره الطبيعي ميكانيكية الذبح هذه حتى انه أفاد من تطورها وتحسنها فاحتمى خلفها من محاولة إفناء خصمه له . »

ومن الممكن تلخيص تنبؤات بلوخ عن الحرب الحديثة طبقاً لأقواله : « سيكون هناك في البداية أعمال إبادة متزايدة وذبح على نطاق واسع ومرعب حتى يصبح من المستحيل ان يكون هناك جنود يهون المعركة بشكل حاسم ، وسيحاولون القتال كما كانوا يقاتلون في الشروط السابقة ، معتقدين إمكان ذلك ، غير أنهم سيتقون . درساً يمتنعون بموجبه عن القتال إلى الأبد . وسيكون لدينا عندئذ بدلا من حرب تقاد إلى النهاية وحتى الموت في سلسلة من المعارك الحاسمة ، مرحلة طويلة من التوتر ، يزداد باستمرار ، في موارد المقاتلين . وستصبح الحرب نوعاً من النزاع النائم تتردد الجيوش فيه عن المجاهدة بدلا من قتال الالتحام الذي يحسب فيه المقاتلون تفوقهم البدني والمعنوي . وستبقى الجيوش وجهاً لوجه تهدد بعضها بعضاً بالتبادل ، دون ان تستطيع خوض المعركة النهائية والحاسمة ، وان هذه الحرب هي حرب المستقبل التي لن يكون فيها قتال بل سيكون فيها مجاعة . ولن يكون فيها ذبح بل سيكون فيها إفلاسه الأمم وتقويض كل نظامها الاجتماعي ، وسيكون كل الناس محميين بالخنادق والملاجئ في الحرب المقبلة . وستكون حرب خنادق كبرى . وسيكون الرفش ضرورياً للجندي كالبندقية تماماً... وستتخذ كل الحروب بالتأكيد سمه عمليات الحصار . وسيستطيع الجنود القتال كما يحلو لهم . وسيرتبط الحسم النهائي للحرب بالمجاعة... »

وكان بلوخ يتفق مع الرأي القائل بأنه في حرب بين التحالف المزودج والاتفاق الثلاثي سيكون هناك عشرة ملايين من الجنود تحت السلاح ، وان خطوط المعارك قد تصبح واسعة جداً لدرجة تصبح قيادتها مستحيلة ، وان المعارك ستستمر مدة طويلة وستزيد تكاليفها ، وستكلف أي حرب من الحروب ما لا يقل عن مائة مليون فرنك ذهبي في اليوم اذا اشتركت فيها الدول الخمس للحلفين . وكان يرى

(كلوزفيتز) في عام ١٨١٣ من ضباط اركانته . ولكن شجاعة بلوخ وحزمه وشخصيته القوية كانت من العوامل المساعدة له لتحقيق النجاح في قيادته .

(٨) بلوخ (ف . ك .)

ماريشال سوفييتي (١٨٨٩ - ١٩٣٨ أو - ١٩٣٩) . كان فاسيلي كونستانتينوفيتش في مطلع شبابه عاملاً في مصنع «ميتشين» لصنع عربات السكك الحديدية ، والتحق قبل الثورة الروسية بالجيش القيصري ووصل الى رتبة ضابط . ثم التحق بالثورة عند اندلاعها وانضم الى الحزب البلشفي في العام ١٩١٧ وشارك في الحرب الأهلية الروسية بكفاءة جعلته يحمل لقب (بطل الحرب الأهلية الاسطوري)

وعندما انتهت الحرب ، عمل بلوخ على تركيز جهده لخدمة القوات المسلحة ، فكان يعمل باستمرار متنقلاً بين القوات والتشكيلات ، متفقداً درجة استعدادها القتالي ، ومهتماً بحياة افرادها ومعنوياتهم وتوعيتهم السياسية .

وفي العام ١٩٢١ غدا بلوخ وزيراً للدفاع في جمهورية سيبريا ، واستطاع اجبار اليابانيين على اخلاء فلاديفوستوك في العام ١٩٢٢ . ثم عمل مستشاراً عسكرياً لصن يات صن (١٩٢٨ - ١٩٢٩) . ثم عاد الى ممارسة الادوار القيادية حتى عام ١٩٣٨ حيث تم انتخابه عضواً في المجلس الأعلى لجيش العمال والفلاحين الأحمر . وكان بلوخ واحداً

المارشال ف . ك . بلوخ

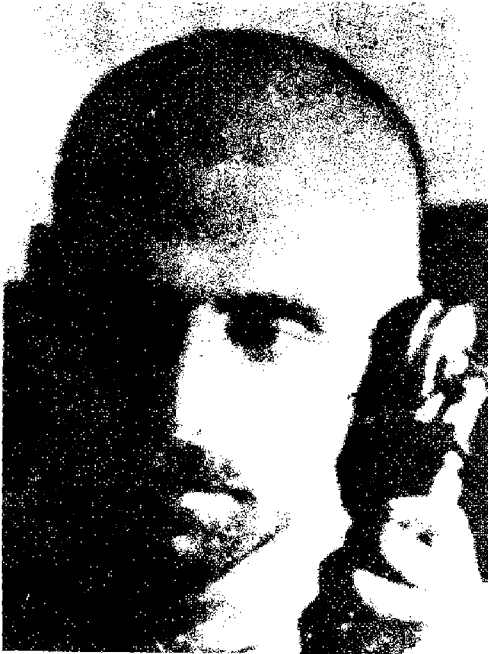

المارشال ج . ل . بلوخ

بقيادة ماكدونالد ، وأسر ١٨٠٠٠ مقاتل ، وغنم ١٠٠ مدفع . ونظراً لما قام به من دور كبير في معركة ليزيغ (١٦ - ١٨ تشرين الاول - اكتوبر - ١٨١٣) فقد تم ترفيعه الى رتبة فيلدمارشال . وفي الأول من كانون الثاني (ديسمبر) عبر بلوخ الرين ، وبعد قتال عنيد دخل باريس في طليعة قوات الحلفاء الظافرة بتاريخ ٣١ أيار (مايو) ١٨١٤ . وبعد المعركة مباشرة تحل بلوخ عن عمله وتقاعد . ولكن فرار نابليون من جزيرة إلبا ، وعودته الى فرنسا حملته على الالتحاق فوراً بقيادة القوات البروسية في بليجيكا ، حيث بدأ بتنسيق التعاون مع القوات البريطانية والقوات الحليفة تحت قيادة دوق ويلينغتون . وفي ١٦ حزيران (يونيو) ١ٸ١٥ ، استطاع نابليون ان يلحق به الهزيمة ، فقام بالانسحاب في اتجاه ويفر لتنسيق التعاون مع الحلفاء معرضاً خطوط مواصلاته للخطر . وفي ١٨ حزيران (يونيو) ١٨١٥ وقعت معركة واترلو ولم تسهم بها قوات بلوخ في المرحلة الأولى ، ولكن بلوخ قاد قواته بمهارة عالية في مسيرة طويلة حتى ظهر بصورة مباغتة عند الجناح الأيمن لقوات نابليون خلال المرحلة الحرجة للمعركة ، وبذلك تقرر نتيجة معركة واترلو حيث تابعت قوات الحلفاء تقدمها العام ، بينما انطلق بلوخ بقواته لمطاردة القوات المنسحبة في اتجاه باريس دونما توقف في الليل او النهار . لم يكن بلوخ يتمتع بثقافة عسكرية تؤهله لقيادة العمليات ، مما جعل رئيس اركانته يتولى أمور العمليات . وكان المنظر العسكري الشهير

ان الخيالة لن تكون مفيدة ، وأن الأيام الجميلة للحربة قد انقضت الى غير رجعة . وان المدفعية ستصبح السلاح المسيطر على مسيرة الاعمال القتالية والموجه لها . وكان العسكري الوحيد المشهور الذي يستطيع نقد أفكار بلوخ هو الجنرال المجوز دراغوميروف أحد المحاربين القدماء في الحرب الروسية التركية (انظر دراغوميروف) فقد أدانها لأنها نسيت ان تبرز بأن الحربة كانت ما تزال أقوى سلاح .

(٨) بلوخ (ج . ل .)

فيلدمارشال بروسي ، (١٧٤٢ - ١٨١٩) . ولد جيرهارد لوبرخت فون بلوخ Gerhar Lebrecht Von Blucher في روستوك ميكلنبورغ شورن في ١٦ كانون الاول (ديسمبر) ١٧٤٢ ، وتطوع رغم ارادة أهله وهو في الرابعة عشرة من عمره في كتية فرسان سويدية ، وخاض أولى معاركه ضد بروسيا التي أخذته أسيراً . ثم التحق بعد ذلك بالجيش البروسي وعمل خلال حرب السبع سنوات في كتية الهوسارد (الخيالة الخفيفة) وهي الكتية التي كانت مسؤولة عن أسره ، وأقام فترة في سيليزيا ، ثم عاد خلال فترة حكم فريدريك ويليام الثاني الى كتية برتبة رائد ، وبرز اسمه بصورة مذهلة في معارك ١٧٩٣ - ١٧٩٤ ، وتسلق سلم الترفيعات حتى وصل الى رتبة مارشال ، وتسلم قيادة الرين الاسفل ، ثم ترك الخدمة ليعود اليها في الفترة بين عام ١٨٠٥ - ١٨٠٦ حيث مارس الخدمة الفعلية من جديد .

وبعد هزيمة بروسيا في معركة بينا (تشرين الأول - اكتوبر - ١٨٠٦) ، قاد بلوخ حرس المؤخرة بشجاعة عالية واخلاص كبير ، والتقى في هذه الظروف للمرة الأولى بشارنهورست . وقد وقع بلوخ من جديد في الأسر خلال معركة راكو ، ثم تم إطلاق سراحه بسرعة عند التبادل بينه وبين المارشال الفرنسي فيكتور . وبعد صلح تيلست عمل بلوخ في جناح الاعداد للحرب ، ثم تولى قيادة في بوميرانيا واحيل الى المعاش نتيجة لصفط نابليون . وفي عام ١٨١٣ انفجرت الحرب بين فرنسا وبروسيا وعاد بلوخ الى الخدمة العسكرية على الرغم من بلوغه الواحدة والسبعين من عمره ، ونجح في قيادته خلال معركة لوتزن (٢ أيار - مايو - ١٨١٣) وكان مسؤولاً عن تنظيم المقاومة البطولية في بوتزان (٢٠ أيار - مايو - ١٨١٣) ، وبعد ثلاثة أشهر استطاع إلحاق الهزيمة الحاسمة بالقوات الفرنسية

من خمسة هم أول من حمل رتبة مارشال الاتحاد السوفيتي في عام ١٩٣٥ بعد ان اتخذت القيادة السياسية في هذه السنة قراراً بادخال الرتب العسكرية للجيش .

وقد تابع بلوخر دوره في بناء القوات المسلحة السوفيتية ، ولكن الاتحاد السوفيتي تعرض في الفترة ١٩٣٧ - ١٩٣٨ لعهد من التصفيات . فقتل العديد من القادة اللامعين الذين حصلوا على خبرة واسعة خلال الحرب الأهلية وبعدها ، واستمرت الملاحقات والاضطهادات الواسعة ونتج عن ذلك تفرغ الوحدات التكتيكية من قادتها . وكان القائد الكبير بلوخر بين ضحايا هذه التصفيات . ولكن الاتحاد السوفيتي أعاد له الاعتبار في العام ١٩٥٦ .

(٦) بلودان (مؤتمران) ١٩٣٧ و ١٩٤٦

(انظر الملحق في نهاية الموسوعة)

(٥) ب م پ - ٧٦ (عربية مدرعة)

ناقلة جنود مدرعة ، مجزرة ، سوفياتية . احدث ناقلة جنود سوفياتية ، ظهرت لأول مرة في عام ١٩٦٧ . ويمكن القول بان هذه الناقلة المجزرة تشكل اتجاهاً جديداً في انتساج ناقلات الجنود السوفياتية . وقد صممت لمرافقة الدبابات في عمليات الاقتحام ، والوصول معها الى المواقع المراد احتلالها ، وتجاوزها ايضاً .

وتمتاز هذه الناقلة بقوة نارية لا تجارها بها اي ناقلة جنود اخرى . فهي مسلحة بمدفع ذي جوف املس ، عيار ٧٦ ملم (يطلق قذائف ذات سرعة عالية) مثبت في برج الناقلة ، وبصاروخ مضاد للدبابات من طراز ساغر ، بالإضافة الى رشاش عيسار ٧,٦٢ ملم متطابق المحور مع المدفع . وهي تمتاز ايضاً بالحركية الجيدة ، نظراً لكونها برمائية تسير في الماء بقوة دفع جنازيرها . بالإضافة الى تدريبها الجيد ، وانخفاض جسمها الذي لا تجارها فيه أية ناقلة اخرى . ويمكن اطلاق النيران من داخل هذه الناقلة عبر فتحات على جانبيها . ويتم الدخول اليها ، والدرجل منها عن طريق بابين خلفيين ، يعتقد بانها يستعملان كخزانات للوقود ايضاً .

المواصفات العامة : الوزن ١٢ - ١٤ طن تقريباً . الطاقم ١١ (٣ + ٨ جنود مشاة) . الحجم : الارتفاع حتى اعلى البرج ١,٨٥ م ، ارتفاع الجسم ١,٦٠ م ، الطول ٦,٥١ م ، العرض ٣,١٠ م .

السرعة على الطرقات/المدى ٥١ كم/الساعة/٣٢٠ كم تقريباً . وهي مجهزة بمعدات الرؤية الليلية بالاشعة تحت الحمراء .

(٤) بن آري (يوري)

قائد عسكري اسرائيلي برتبة عميد احتياطي (١٩٢٥ -) ، ولد في المانيا وهاجر الى فلسطين في العام ١٩٣٩ ، وانضم الى تشكيلات « البالمخ » التابعة لعصابة « الهاغانا » في العام ١٩٤٦ كقائد كتيبة ثم كقائد فوج ، واشترك في حرب ١٩٤٨ بهذه الصفة ، وفي ١٩٥١ كان قد اصبح برتبة مقدم وعين نائباً لقائد اللواء المدرع السابع (الذي كان يتألف في هذا الوقت من كتيبة دبابات وكتيبي مشاة ميكانيكية وسرايا هاون واستطلاع ووحدة مهندسين) ولكنه كان المحرك الفعلي لتنظيم وتدريب اللواء على اساس تكتيك المناورة السريعة في العمق ، ولذلك صمم على المطالبة بتخصيص عدد من ناقلات الجنود نصف المجزرة لتكون عربات قيادة امامية للواء اثناء الحركة . وفي العام ١٩٥٢ طبق اسلوبه هذا خلال المناورة السنوية الكبرى للجيش الاسرائيلي ، على خلاف ما كان محدداً من قبل لجنة الاشراف والتحكيم الخاصة بالمناورة ، الامر الذي ترتب عليه توجيه لوم شديد له على اتباعه هذا الاسلوب الذي لا يتبناه الجيش الاسرائيلي .

وفي العام ١٩٥٣ كرر « بن آري » اسلوبه مرة اخرى في المناورة السنوية . وزحفت كتيبة الدبابات « س/١٠ » ، التابعة له بسرعة مسافة نحو ٨٠ كم في عمق دفاعات « القوة الحمراء » ، وفاجأت كتيبة مشاة على تل قرب بلدة « الفالوجا » بصورة جعلت جنودها يفرون من مواقعهم ويلقون اسلحتهم رغم انهم يعلمون بأن العملية ليست حقيقية بطبيعة الحال . وقد اثار هذا المشهد « بن غوريون » ، الذي كان يشغل منصب وزير الدفاع الى جانب منصب رئيس الوزراء ، والذي كان يعتبر أن المشاة هي سيدة المعارك ، وأن الدبابات ليست اكثر من سلاح مساعد لها ، ولذلك امر باعطاء سلاح المدرعات اولوية في نفقات التسليح والتدريب ، وبدأ السلاح المذكور تطوره الحقيقي من ذلك التاريخ .

وقد رقي « بن آري » في العام نفسه إلى رتبة عقيد وشغل منصب قائد اللواء المدرع السابع ، ثم شارك في حرب ١٩٥٦ بهذه الصفة ، وقاد لواءه في عملية الالتفاف حول موقع « ابو عجيل » و « ام قطف » عبر « القسيمة » و « الضيقة »

ضمن مجموعة العمليات ٣٨ (انظر معركة ابو عجيل). وبعد الحرب سرح بن آري من الخدمة العاملة ، حيث عمل كمدير اداري في شركة تمهيد طرق . واستدعي للخدمة مرة اخرى عشية حرب ١٩٦٧ حيث قاد لواء مدرعاً ضمن مجموعة ألوية « ناركيس » التي استولت على « القدس » والمنطقة المحيطة بها . وقد قام بمهاجمة مواقع « تسل الرادار » و « الشيخ عبد العزيز » و « بيت اكسا » على طريق « القدس - تل ابيب » واستولى عليها مساء يوم ٦/٥ ، ثم قطع طريق « القدس - رام الله » والتفت حول « القدس » من الشمال ، كما استولى على « رام الله » ثم « اريحا » (انظر حرب ١٩٦٧) . وسرح « بن آري » من الخدمة العاملة اثر انتهاء الحرب ، ليعود اليها مرة اخرى خلال حرب ١٩٧٣ حيث عمل ضمن طاقم المستشارين من كبار الضباط القدامى . سرح من الخدمة العاملة مرة اخرى عقب انتهاء الحرب . ويعتبر « بن آري » اول من تبنى تكتيك المناورة بالمدرعات في العمق العملي في الجيش الاسرائيلي قبل « اسرائيل تال » بفترة طويلة ، ولكنه لم يحظ بما حظي به « تال » من شهرة في هذا المجال .

(٦) بن بيلا (احمد)

(انظر الملحق في نهاية الموسوعة)

(٦) البندقية

سلاح ناري ، ذو عيار صغير ، خفيف الوزن ، يطلق من الكتف ، يحمله ويستخدمه فرد واحد في مختلف اوضاع الرماية والحركة (واقفاً ، مرتكزاً ، منبسطاً ، رمي غريزي) . وهذا ما يميز البندقية عن بقية أنواع الاسلحة النارية الاخرى المتوسطة والثقيلة ، المرتدة وغير المرتدة ، الثابتة والمنقولة . وتتألف البندقية بشكل عام من ثلاثة أجزاء هي : (١) السبطانة ، وهي عبارة عن ماسورة معدنية اسطوانية يحتوي سطحها من الداخل على خطوط حلزونية الشكل على طول استقامتها . ووظيفة هذه الخطوط توجيه مقذوف البندقية في خط مستقيم عن طريق دورانها بسرعة حول محورها ، هذا بخلاف بنادق الصيد التي تطلق كرات معدنية متعددة فهي ذات سبطانات ملساء من الداخل . وتحتوي السبطانة ، على ثقب نافذ في احد جدرانها وظيفته تسريب بعض الغازات الناشئة عن انفجار الطلقة الى منظم للغاز ينظم رجوع اقسام السلاح المتحركة الى الخلف في البنادق نصف الاوتوماتيكية والايوتوماتيكية ، ولا تحتوي على هذا الثقب سبطانات البنادق التي ترجع

اقسامها بقوة ارتداد ظرف الطلقة الفارغ ، او البنادق التي يجري تلقيم طلقاتها يدوياً . وتحتوي مقدمة السبطانة ، في اغلب الاحيان ايضاً ، على شميرة التوجيه الامامية . كما تحتوي مؤخرتها على حجرة الانفجار حيث يجري اطلاقها . (٢) الجسم ، وهو يضم كتلة الاجزاء المعدنية المتحركة ، ومجموعة الزناد ، وشميرة التوجيه الخلفية ، ولوحة مسافات الرمي ، وقبضة مدسية خشبية في أسفله . (٣) الاخص ، وهو يصنع من الخشب ، وقد يستبدل بهيكل معدني (اخص معدني) قابل للطي لتسهيل الحركة واستخدام البنادق الاوتوماتيكية .

وينطلق من سبطانة البندقية مقذوف معدني صغير مخروطي الشكل مدبب الرأس ، يندفع بواسطة انفجار مادة دافعة في الطلقة تولد غازات مضغوطة تتمدد بصورة فجائية عند الانفجار فتدفع المقذوف بقوة خارج السبطانة . وتستطيع البندقية الحديثة اطلاق انواع متعددة من الذخيرة ذات المقذوفات المعدنية العادية ، والحارقة ، والحارقة - الحارقة ، والمتفجرة ، والحطاطة ، والحلبيية . كما تستطيع اطلاق طلقات الدفع الخاصة بقذف القنابل البندقية المضادة للأشخاص او الدبابات . وسبطانها مزودة بتسويات بارزة خاصة لتثبيت السلاح الابيض والقذائف البندقية . وجسمها مجهز لتثبيت منظار مقرب او جهاز رؤية ليبي عليه . ويبلغ عيار اغلب البنادق الحديثة (٧,٦٢) ملمتراً ، ويتراوح طولها حوالي الـ (١١٢) سنتمترًا ووزنها حوالي الـ (٤) كيلوغرامات ويزيد مداها المؤثر عن الـ (٤٥٠) متراً ، ويبلغ مداها الاقصى حوالي (٢٧٠٠) متراً . كما يمكن تزويدها بسبطانة ثقيلة مع منصف ثنائي الارجل لتكون اكثر قدرة على تحمل النيران الاوتوماتيكية . وهناك ايضاً البندقية الخفيفة او الكارابين ، وهي ذات وزن أخف يتراوح بين (٢,٥ - ٣,٧) كيلوغراماً ، ومدى أقل ، وطول يقل بحوالي عشرين سنتمترًا عن البندقية العادية . ذلك انها مصممة لتناسب الاحتياجات الدفاعية للعناصر التي تقوم بالخدمات الميدانية ، والعمليات الهجومية التي تشنها القوات المنقولة جواً ، ولقتال القريب في الغابات . واغلب البنادق مجهزة بحيث يمكن ضبط نيرانها بشكل اوتوماتيكي او نصف اوتوماتيكي بحسب الحاجة . كل ذلك ساهم في تعدد مجالات الاستخدام التكتيكي للبندقية في ميدان القتال .

وقد مرت البندقية بمراحل تطور عديدة حتى اكتسبت شكلها وميزاتها الحديثة منذ ظهورها لأول مرة في الربع الثاني من القرن الرابع عشر الميلادي .

ولقد تطورت عن المدفع الذي كان اول سلاح ناري ظهر في أوروبا حوالي سنة ١٣٠٠ ، وكانت اول بندقية ظهرت في التاريخ (حوالي سنة ١٣٥٠) عبارة عن مدفع صغير مؤلف من انبوبة من النحاس او البرونز يتراوح طولها بين (٢٠ - ٣٠) سنتمترًا مغلقة من مؤخرتها ، ولها ثقب نافذ في سطحها العلوي يبعد عن مؤخرتها بمقدار (٥) سنتمترات يستخدم في إشعال البارود السلطاني الاسود الذي يدك في داخلها من الامام . وهذه الانبوبة مثبتة في نهاية عمود خشبي يتراوح طوله بين (١,٥ - ٢,٥) متر وظيفته حماية يدي الرامي من الحرارة التي تتولد في الانبوبة بفعل الانفجار ، ولكي يستطيع الرامي بواسطة التحكم في قوة ارتداد البندقية عند اطلاقها ، وفي تصويرها نحو الهدف . وكان تجهيز البندقية للاطلاق يحتاج الى تعبئة ثلاثة اخماس انبوتها بحشوة من البارود السلطاني الاسود من الامام ودكها جيداً في الداخل ، ثم اضافة قطعة من الخشب او اللباد فوقها ، واخيراً يوضع المقذوف الذي هو عبارة عن كرة صغيرة من المعدن . وكان تصويرها يحتاج الى قيام الرامي باسكك العمود الخشبي - خلف مؤخرة الانبوبة - بقبضة يده اليسرى والسيطرة عليه بين ذراعه اليسرى وجسده . اما اطلاقها فكان يتم بواسطة إدخال سلك معدني متوهج في الثقب المخصص لذلك ، او بواسطة قطعة فحم متوهجة بين فكي ملقاط معدني خاص يمسكه الرامي بيده اليمنى . وقد استعيض فيما بعد عن أداة الاشعال هذه بفتيل من خيوط القنب مشبع بمحلول نترات البوتاس او الكحول او النبيذ ليبي مشتتلا عدة ساعات (سنة ١٤٠٠) وبذلك أمكن تلافى صعوبات إبقاء السلك او قطعة الفحم متوهجين في الظروف الميدانية . ان تطوير سلاح من هذا النوع يستطيع فرد واحد حمله واستخدامه كان مبعثه آنذاك ضرورة تزويد جندي المشاة بوسيلة يتمكن بواسطتها من مواجهة سلاح الفرسان الذي كان مبعث رعبه وفزعه الدائم ، وسلاح قادر على اختراق دروعهم الثقيلة . ويتضح من الوصف السابق ان استخدام هذا السلاح كان بطيئاً ، يتأثر بالظروف الجوية وخصوصاً الطقس المطر ، قصير المدى ، وغير دقيق .

ولكن سرعان ما بدأت الجهود لتطوير البندقية وتلافي هذه العيوب : فتغير وضع ثقب الاشعال واصبح في جانب الانبوبة الايمن لحمايته الى حد ما من التقلبات الجوية ، وازيف اليه وعاء صغير من الخارج يوضع فيه مسحوق ليد الاشعال لضمان اتمام هذه العملية ، ثم جرى تزويد هذا الوعاء

بغطاء متحرك لحفظ المسحوق . كما جرى زيادة طول الانبوبة لتحسين مدى البندقية ، وتقصير العمود الخشبي المثبت فيها وزيادة عرضه وسماكته لكي يمكن اسناده الى الكتف وبالتالي زيادة التحكم به والسيطرة عليها . وبالتدريج اخذت مؤخرة العمود الخشبي تأخذ شكلاً منحنيًا وذلك بهدف توزيع قوة ارتداد البندقية الى الاعلى بدلا من ان ترتد مباشرة الى الخلف بشكل عمودي على كتف الرامي ، واغلب الظن ان تطوير اخص البندقية القديمة بهذا الشكل جرى في فرنسا قبيل نهاية القرن الخامس عشر . ومن اهم التطورات التي حدثت إبان القرن الخامس عشر (١٤٢٥) إضافة عمود معدني أفمواني الشكل (بشكل حرف S) مثبت من وسطه بشكل يجعله حر الحركة حول محور فوق الوعاء الذي يحتوي مسحوق بادئ الاشتعال ، واعلاه مصمم بشكل فك مزدوج وظيفته إمسك فتيل الاشعال بحيث ان مجرد الضغط البسيط بالاصبع لرفع الجزء الاسفل من العمود يقرب رأس الفتيل المتوهج من وعاء الاشعال . وقد صك هذا الاختراع البسيط من تحسين السيطرة على السلاح بشكل لم يسبق له مثيل ، ومهد الطريق لصنع اول مجموعة زناد حقيقية تستخدم الفتيل المذكور اعلاه Matchlock حوالي سنة ١٤٥٠ .

وبعد اختراع الزناد الفتيلي اخذت التطورات التي مرت بها البندقية تهدف الى تخفيف وزنها وتحسين تصميمها بحيث يصبح استخدامها اكثر سهولة . ومن اشهر البنادق ذات الزناد الفتيلي في تلك الحقبة من التاريخ ، الموسكيت **Musket** وهي بندقية ثقيلة الوزن (٩ كيلوغرامات) ظهرت قبيل سنة ١٥٥٠ ، والهركوبوز (الأرقبوز) **Harquebus** التي يبلغ وزنها (٤,٥ كيلوغراماً) وطولها لا يتجاوز المتر وتطلق مقذوفات رصاصية كروية الشكل يبلغ قطرها (١,٩) سنتيمتر لمسافة (٩٠) متراً .

وبالرغم من أن الزناد الفتيلي كان انجازاً عظيماً إلا أن عيوبه كانت كثيرة ، فقد كان بطيئاً ، وكان على الرامي ان يبقي الفتيل مشتتلا في الظروف الميدانية الامر الذي كان يحتم اتخاذ تدابير احتياطية بالنظر لقربه من المساحيق المتفجرة ، كما كان استخدامه من قبل الفرسان وفي الطقس العاصف المطر عديم الجدوى ، ومن ناحية أخرى فقد كان توجهه واحتراقه الذي يطلق رائحة مميزة يتعذر معها استخدام البنادق في تصب الكعائن . كل ذلك أدى الى ضرورة الاستعاضة عن الفتيل بوسيلة اشعال اكثر فعالية وامناً . وفي حوالي سنة

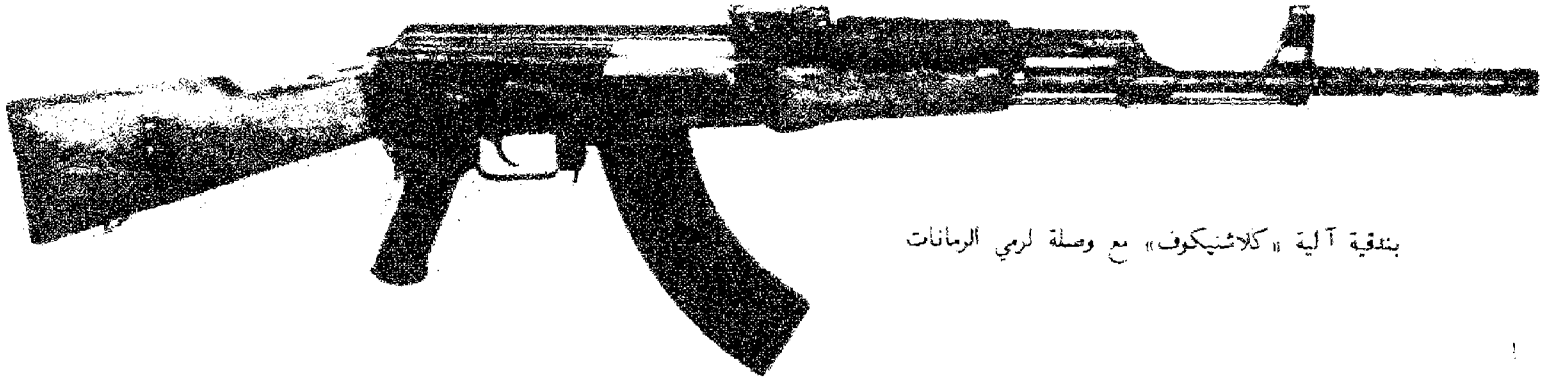

بنديقه آليه «كلاشنيكوف» مع وصلة لرمي الرمانات

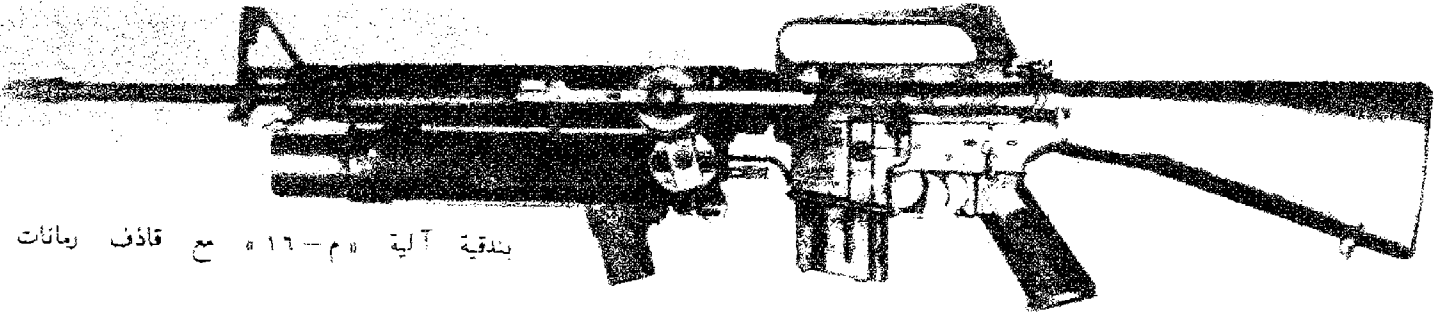

بنديقه آليه «م-١٦» مع قاذف رمانات

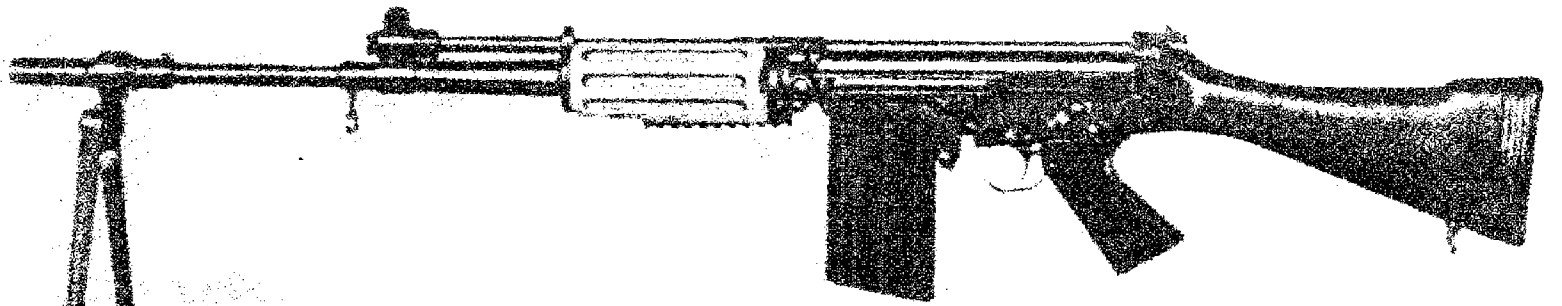

بنديقه آليه «ف ن- فال» ذات سبطانة ثقيلة ومنعجب

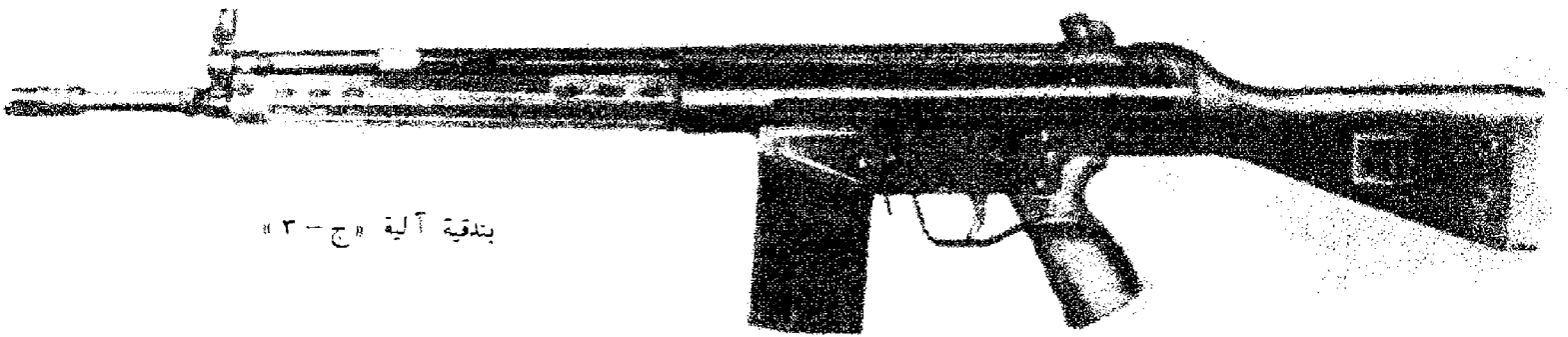

بنديقه آليه «ج-٣»

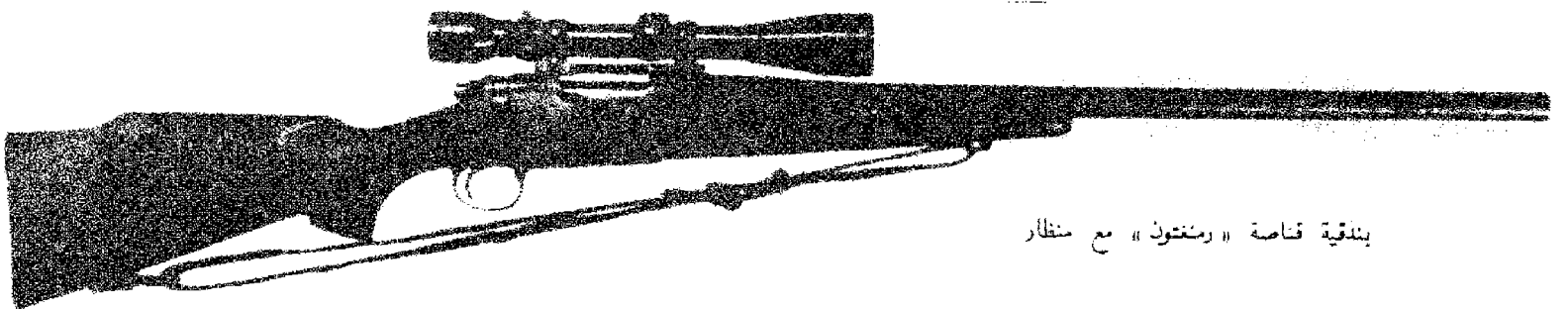

بنديقه قناصة «رمنتون» مع منظار

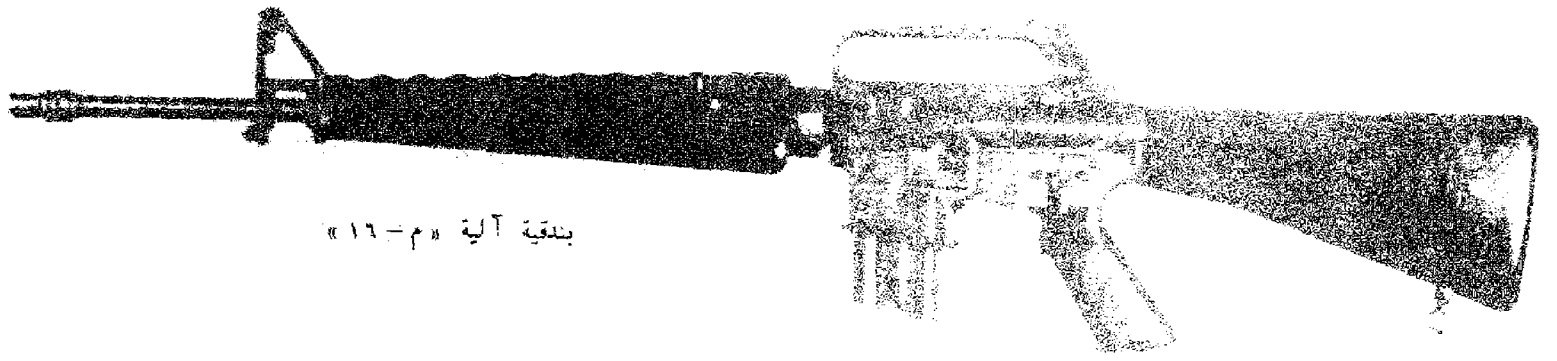

بندقية آية «م-١٦»

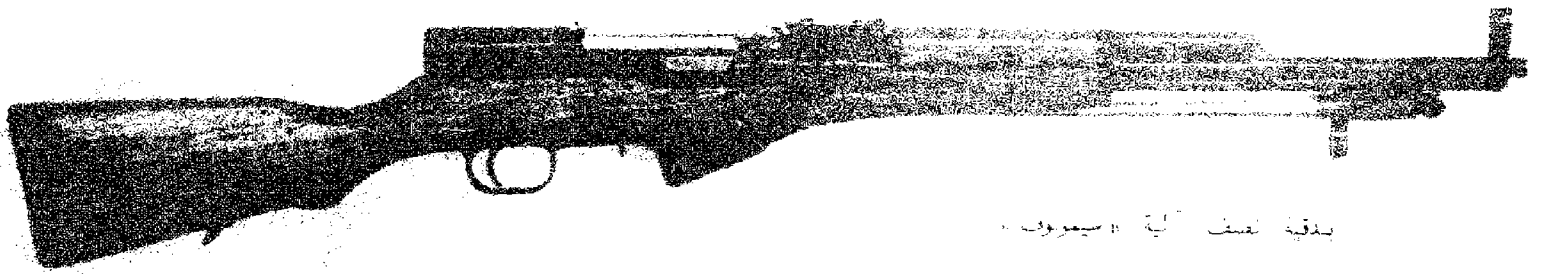

بندقية نصف آية «سجوف»



بندقية آية «كلاشيكوف» الخشن خشبي

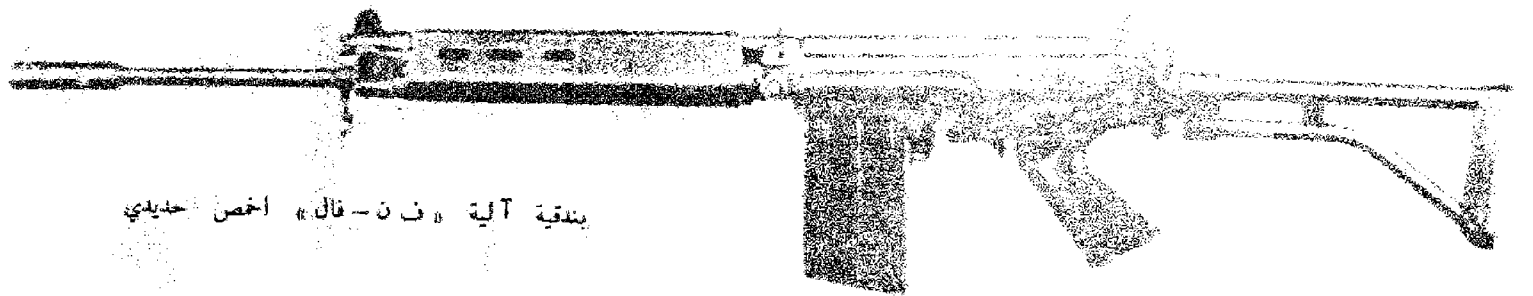

بندقية آية «ف-ن-فال» الخشن حديدي



بندقية تكرار «ماوزر» ١٩٣١

١٥١٥ اخترع يوهان كيفس Johann Kiefuss من نورمبرغ بالمانيا الزناد الدولابي Wheel Lock الذي يعمل وفق مبدأ عمل ولاعة السجائر المعروفة . ويعمل الزند باحتكاك قطعة من بيريت الحديد بدولاب ذي سطح خشن يدور حول محوره لدى تحريك الزناد، فيولد شرراً يشعل مسحوق البادئ الموجود في الوعاء المشار اليه سابقاً . وباختراع الزناد الدولابي اصبح بالامكان تلافي عيوب الزناد الفتيلي الكثيرة ، وبالتالي زيادة مجالات استخدام البندقية التكتيكية ، إلا أنه لم يحل محل الزناد الفتيلي تماماً في اوروبا بسبب تعقيده وارتفاع تكاليف صنعه . وكان المطلوب آلة إشعال أقل تعقيداً وتكلفة لكي يمكن تعميم استعمالها ، وقد تحقق ذلك باختراع الزناد الصواني Flintlock في منتصف القرن السادس عشر في البلاد الاسكتدنافية .

والزناد الصواني عبارة عن آلية بسيطة تولد شرراً بواسطة احتكاك قطعة صوان مثبتة بين فكي زناد البندقية على حافة قطعة فولاذية يشبه شكلها حرف (L) مثبتة فوق وعاء بادئ الاشتعال ، وفي الوقت نفسه يقوم الزناد بسحب غطاء الوعاء الى الخلف عند تحريكه للسلاح للشرر باشمال مسحوق البادئ الموضوع في داخله . وقد تطور الزناد الصواني وشاع استعماله واستمر حتى اوائل القرن التاسع عشر، بالرغم من اختراع وسيلة أكثر تطوراً لتوليد الشعلة المطلوبة لاشعال حشوة البندقية هي الزناد الطرقي Percussion Lock الذي اخترعه رجل الدين الاسكتلندي الكسندر جون فورسايت في سنة (١٨٠٥) ، وحصل على براءة اختراعه في ١٨٠٧ بعد اجراء تجارب عديدة في برج لندن .

وقد اعتمد الزناد الطرقي على مركب كيمائي حساس اوجده فورسايت - اساسه مركب كلورات البوتاسيوم - يتميز بأنه ينفجر بالطرق ويولد شعلة كافية لاشعال الحشوة الرئيسية . وقد احدث هذا الاختراع ثورة في نظرية الاسلحة النارية وفتح آفاقاً تقنية عريضة اذ مهد لصنع الكبسولة الطرقية التي تحوي في داخلها المركب المذكور ، وبالتالي الى صنع الطلقة ذات الظرف المعدني (كلاهما صنع قبل سنة ١٨٢٥) . وقد شهدت سنة ١٨٤٢ تعميم استخدام البنادق ذات الزناد الطرقي في الولايات المتحدة واوروبا ، وهو عبارة عن مطرقة تشبه مطرقة الزناد الصواني ، تضرب بقوة كبسولة موضوعة فوق مخروط صخير او حلمة نافرة فوق سطح سبطانة البندقية وتشكل امتداداً لثقب الاشتعال ، فيتكون

نتيجة للطرق شعلة تنفذ عبر الحلمة والثقب الى حشوة الطلقة في داخل السبطانة .

ولقد رافق هذا التطور تطور سبطانة البندقية . ولقد ذكرنا من قبل أن سبطانة البندقية الحديثة تطورت عن أنبوبة البندقية القديمة التي ظهرت في منتصف القرن الرابع عشر الميلادي ، واقتصرت تطوير هذه الانبوبة حتى منتصف القرن الخامس عشر على زيادة طولها من اجل تحسين مداها وزيادة دقة اصابتها . وخلال هذه الحقبة من الزمان كانت سبطانة البندقية عبارة عن انبوبة معدنية اسطوانية الشكل لمساء من الداخل ، تطلق مقذوفات رصاصية كروية الشكل تعتمد في اصابتها على كثافة نيران التشكيل اكثر من دقة التصويب .

وفي النصف الثاني من القرن الخامس عشر اخترعت طريقة لولبة او حلزنة السبطانة ، او بعبارة اخرى حفر اخاديد حلزونية الشكل داخل سبطانة السلاح الناري تجعل المقذوف يدور حول محوره أثناء انطلاقه ، ومن شأن هذا الدوران حفظ انطلاقه في خط مستقيم وبالتالي تزداد دقة اصابته . كما كانت لهذه الاخاديد وظيفة اخرى في السابق هي استيعاب نسبة كبيرة من مخلفات انفجار البارود السلطاني الاسود ، اذ كانت المخلوطات القديمة منه تترك مخلفات كثيرة ، وبالتالي امكن اطلاق عدد اكبر من الطلقات بين فترات تنظيف وصيانة سبطانة البندقية . وكان للسبطانة المحلزنة أثراً في تطوير شكل مقذوف البندقية ، ويرجع السبب الى ان السبطانة الملساء كانت تطلق مقذوفات كروية من السهل اسقاطها داخل السبطانة ، ولكن ادخالها في السبطانة المحلزنة كان امراً متعباً يتطلب جهداً ويستغرق وقتاً اطول ، ذلك ان قطر المقذوف ينبغي ان يزيد قليلاً عن قطر السبطانة المحلزنة لكي تحدث الموالب اثرها المطلوب .

وبعد محاولات اجراها صانعو الاسلحة ، لم تكن ذات قيمة عملية ميدانية ، اوجد النقيب الفرنسي كلود إتيان مينييه في العام ١٨٤٩ حلاً لهذه الاشكال باسقاط مقذوف مخروطي الشكل ذي قاعدة مفرغة يقل قطره قليلاً عن قطر السبطانة بنفس السهولة التي يتم بها تلقيح مقذوف السبطانة الملساء ، مع الفارق الذي يتلخص في ان قطر دائرة المقذوف المخروطي يتمدد ويتسع بفعل الانفجار ليناسب قطر السبطانة المحلزنة ويحدث الاثر المطلوب . وبالتالي امكن بهذه الوسيلة زيادة دقة إصابة الهدف . وباستخدام مقذوف مينييه اصبحت البندقية سلاحاً عملياً ، ولم تكده تمض سنوات قليلة حتى اختفت

السبطانات الملساء (بخلاف بعض بنادق الصيد) وتبنت الحكومات المختلفة نظام مينييه ومنها بريطانيا في ١٨٥١ والولايات المتحدة في ١٨٥٥ .

والتطور الهام الثاني في سبطانة البندقية يتعلق بآلية تلقيحها بالطلقات . وواضح من خلال العرض السابق ان تلقيح البندقية كان يتم من فوهة السبطانة الامامية . وقد جرت محاولات عديدة لتطوير آلية يمكن بواسطتها تلقيح البندقية من مؤخرة السبطانة كانت تسير جنباً الى جنب مع امكانية استخدام هذه الآلية في اطلاق طلقات متعددة على نحو تكراري من غير ان يعاد حشوها . وترجع هذه المحاولات لقرون عديدة خلت منذ بدء ظهور الاسلحة النارية . وقد عرفت اسلحة التكرار Repeating Firearms في بداية القرن السادس عشر ، وكان معظمها يستخدم حجرات نثار مستقلة تثبت في مكانها بواسطة اسفين او برالات (براغي) ، والغريب ان بعضها كان يستخدم انابيب معدنية تشبه الى حد كبير الطلقات الحديثة . ولكن مغاليق (اجهزة الاقفال او الترباس من الخلف) لم تكن محكمة بل كانت تسمح بتسرب كيات كبيرة من الغاز واللهب بشكل يؤثر على قوة انطلاق المقذوف ومداها . ثم ظهرت انظمة تلقيح اكثر تطوراً مثل نظام لورزوني (في النصف الاول من القرن السابع عشر) في مدينة فلورنسا الايطالية ، وبندقية فيرنحسون (في القرن الثامن عشر) في النمسا ، وبندقية هول (١٨١٧) في الولايات المتحدة ، وغيرها . الا ان افضلها واكثرها احكاماً كانت بندقية شاريس ان شاربس Sharps Rifle ، نسبة الى صانع السلاح كريستيان شاريس من مدينة فيلادلفيا في الولايات المتحدة ، الذي تمكن في سنة ١٨٤٨ من اختراع اول نظام مقبول لتلقيح البندقية من الخلف . كانت بندقية شاريس تحتوي على كتلة ترباس (مغلاق) ترتفع وتنخفض بشكل عمودي بواسطة تحريك رافعة تستخدم ايضاً كواق للزناد من اسفل جسم البندقية ، وعند خفض كتلة الترباس (المغلاق) تظهر حجرة النار فتلقم فيها الطلقة التي كانت آنذاك عبارة عن ظرف من الحرير او الورق يحتوي الحشوة الدافعة والمقذوف ، وعند رفع الترباس يقوم باغلاق حجرة النار الى جانب تمزيق مؤخر ظرف الطلقة لتعرية الحشوة الدافعة أمام الشعلة التي تنبث من زناد طرقي . ولكن التطور الحقيقي في آلية التلقيح وفي بنادق التكرار لم يتحقق إلا بعد اختراع الطلقة ذات الظرف النحاسي الذي يحوي الكبسولة الطرقية في قاعدته ، والحشوة الدافعة في

الميداني الى ذروته في الحرب العالمية الثانية . فبعد ان وضعت الحرب الثانية اوزارها ، وعسل ضوء التجارب المستفادة منها ، ودخول العالم عصر القنبلة الذرية والصواريخ الموجهة بعيدة المدى ، نشأت لدى الدول العظمى حاجة الى صنع بندقية أخف وزناً وأغزر نيراناً، اي بعبارة اخرى تجمع بين ميزات الرشاش (غزارة النيران) وبين البندقية (خفة وزنها وسهولة المناورة بها) . وكانت اول بندقية من هذا النوع تستخدم في الجيوش هي بندقية إف. إن FN Rifle (البلجيكية) او بندقية حلف الناتو (سنة ١٩٥٤) ، وهي مزودة بمنظم لضبط النيران الاوتوماتيكية ونصف الاوتوماتيكية . ومن أشهر البنادق المشابهة التي ظهرت فيما بعد ، بندقية كلاشنيكوف Kalashnikov السوفياتية ، وبي-٣ G-3 الالمانية الغربية ، وإم-١٦ M-16 الاميركية ، وبيريتا الايطالية .

(١) البنغالور

البنغالور أو البنغالور طوربيدو . Bangalore Torpedo هو حشوة متطاولة نظامية ، تتألف من أنبوب معدني محشو بالمتفجرات القاسمة ، يستخدم لفتح الثغرات في الاسلاك الشائكة أو حقول الألغام

استخدام البنغالور لتدمير الشبكات الشائكة



من فرنسا والمانيا على بندق نصف اوتوماتيكية إبان الحرب العالمية الاولى ، ولكن البنادق التي صنعت آنذاك لم تعمل بشكل مرض في الظروف القتالية . وكانت الولايات المتحدة اول دولة تنجح في صنع واستخدام بندقية نصف اوتوماتيكية تعمل بضغط الغاز ، هي بندقية غماراند Garand Rifle (سنة ١٩٣٦) ، وذلك باحداث ثقب صغير في سبطانة البندقية بالقرب من فوهتها يسمح بتسرب كمية من الغاز المضغوط الى اسطوانة تحوي في داخلها مكبساً متصلاً بكتلة التبراس يرتد الى الخلف بقوة الغاز المتسرب وترتد معه كتلة التبراس فتخرج الظرف الفارغ من حجرة النار وتقذفه الى الخارج وتسمى الزناد للاطلاق في آن واحد ، وعندما يتلاشى أثر الغاز يقوم نابض خلقي بدفع كتلة التبراس الى الامام فتسوق في طريقها طلقة جديدة وتضعها في حجرة النار . وهكذا حل ضغط الغاز محل يد الرامي في اعادة تلقيم البندقية . ومن البنادق نصف الاوتوماتيكية التي صنعتها مختلف الدول اثر ذلك بندقية ماس-٤٩ الفرنسية، وبندقية سيمونوف السوفياتية ، والبندقية-٥٢ التشيكية .

اما البندقية الاوتوماتيكية ، فهي لاحقة في تطورها للرشاشات (انظر الرشاش) التي ظهرت في الميدان أثناء الحرب العالمية الاولى ، ووصل استخدامها

داخله ، والمقدونف المخروطي في أعلاه . وكان أول من صنع طلقة معدنية هو صانع السلاح الباريسي هوليه Houllier سنة ١٨٤٦ (انظر الطلقة) ، وطورها من بعده عديدون ، منهم تشارلز لانكاستر في بريطانيا سنة ١٨٥٢ ، وسميث وويسون في الولايات المتحدة سنة ١٨٥٦ ، واستمر تطويرها حتى سنة ١٨٦٦ . وبعد سنة ١٨٦٧ اتخذ تطويرها شكل تحسينات ثانوية كتحسين تصميمها ، وإيجاد تقنية أفضل لانتاجها ، او استبدال حشوة البارود الاسود بحشوة من النيترو تخلصرين والنيتروبيسلوز . وقد منع استخدام هذه الطلقة تسرب الغازات الناتجة عن انفجار الحشوة ، كما مهد لاختراع وصنع مخازن الطلقات المعدنية ، وبنادق التكرار ذات التبراس المزلاجي Bolt action مثل الموزر Mauser الالمانية (١٨٩٨) ، وسبرنغفيلد Springfield الاميركية (١٩٠٣) ، ولي-انفيلد Lee-Enfield الانجليزية (١٩٠٢) وجميعها ذات مخازن تتسع لـ ٥-٦ طلقات . وبطور هذه البنادق يمكن القول ان الربع الاول من القرن العشرين شهد مساهمة البندقية ، الى جانب الاسلحة النارية الاخرى ، في القضاء على عصر تفوق سلاح الفرسان ، وايقاع الحسائر الجسيمة بين صفوف المهاجمين من المشاة ، وتغيير ونشوء العديد من التكتيكات الميدانية منها الحاجة الى بناء التحصينات الواقية ، والخذادق لغايات الدفاع بين الاطراف المتحاربة ، الامر الذي سبب نشوء حالة من الركود على الجبهة الغربية إبان الحرب العالمية الاولى ، وكان ذلك دافعاً الى تطوير سلاح جديد هو «الدبابه» التي لعبت دوراً عظيم الاهمية في الحرب العالمية الثانية .

والبنادق سابقة الذكر جميعها بنادق تكرار ذات تبراس مزلاجي ، ينبغي أن يقوم الرامي بتحريكه الى الامام والى الخلف بواسطة اكرة تهيؤ خاصة ، لكي يلقم الطلقة في حجرة الانفجار ، ويخرج الظرف الفارغ منها ، وتسمى الزناد للاطلاق في كل مرة يريد اطلاق البندقية فيها . وقد بدأ مصممو السلاح التفكير في آئمة هذه العملية حوالي سنة ١٩٠٠ ، أي بعبارة اخرى صنع بندق نصف اوتوماتيكية تقوم بتلقيم نفسها بنفسها ، وتهيئة اقسامها للاطلاق بعد كل طلقة ، وذلك باستخدام قوة ارتداد ظرف الطلقة الفارغ او باستخدام ضغط الغاز الناشئ عن انفجارها ، بحيث يتبقى على الرامي ان يضغط على زناد البندقية فقط لاطلاق كل طلقة من الطلقات التالية . وقد اجريت تجارب في كل

أو في أعمال التخريب المتعددة . ويبلغ طول الأنبوب المعدني ١,٥ - ٢ متر، وقطره (٥ - ٦) سم، ووزنه ٦ - ١٠ كغ ، وكمية المتفجرات الموجودة في داخله تعادل (٢,٧٠) كغ لكل متر طولي من البنغالور . (بالنسبة إلى البنغالور الاميركي « م - ١ . ١ - أ ») و (٥,٣) كغ (بالنسبة إلى البنغالور السوفييتي « أوز - ٢ ») .

يشكل كل أنبوب من الأنابيب المذكورة قطعة مستقلة تحمل في أحد طرفيها « تقرأ » لوضع الصاعق أو مشعل التفجير . ويحيط بالنقر من الداخل بادئ تفجير لتقوية انفجار الصاعق ونقله إلى متفجرات البنغالور نفسه . ويحمل الطرف الآخر للقطعة تجويهاً محلزناً يمكن بواسطته وصل القطع مع بعضها للحصول على بنغالور بالطول المطلوب .

يؤدي انفجار البنغالور تحت شبكة الاسلاك الشائكة إلى فتح ثغرة بعرض (٣ - ٥) أمتار خالية من الاسلاك والأفخاخ والالغام المضادة للأشخاص . ولفتح ثغرة في حقل الألغام يدفع البنغالور فوق مكان الحقل يدوياً ، بالنسبة إلى الحقل غير العميقة . وعندما يكون الحقل عميقاً يحمل البنغالور على عجلات معدنية صغيرة ، ويدفع آلياً بواسطة الملقاط . ويؤدي انفجار البنغالور الممدود وسط حقل الألغام إلى فتح ثغرة خالية من الالغام المضادة للدبابات بعرض (١ - ١,٥) م . ويتناسب عرض هذه الثغرة بالطبع مع نوع البنغالور نفسه (كمية المتفجرات في كل متر طول) ، وارتفاعه عن سطح الأرض (ملاص لسطح الأرض أو على عجلات) ، ونوع الألغام نفسها وقدرتها على تحمل الضغط . ويمكن زيادة عرض الثغرة المفتوحة في حقل الالغام المضادة للدبابات عن طريق استخدام بنغالورين متجاورين موصولين بوصلة معدنية خاصة ، أو ثلاثة بنغالورات موضوعة على شكل هرمي وموصولة بالوصلات المعدنية .

ان اصطدام البنغالور أثناء دفعه في حقل الألغام المضادة للدبابات بلغم عاثوري مضاد للأشخاص ، أو مرور عجلات البنغالور على لغم عادي مضاد للأشخاص يؤدي إلى انفجار اللغم الذي قد يسبب انفجار البنغالور وقتل الأشخاص القائمين بعملية الدفع . لذا يركب في مقدمته أنبوب معدني فارغ أو قطعة خشبية لها نفس مقاييس البنغالور مهمتها تلي الانفجار المحتمل ومنع تأثيرها على حسوة البنغالور نفسه .

تستخدم وحدات المشاة البنغالور لفتح الثغرات في الاسلاك الشائكة في المرحلة التي تسبق الانقراض ،

وهي لا تستخدم البنغالور في الإغارة إلا إذا كانت هذه الإغارة صاخبة أساساً ، أو تحولت لسبب من الاسباب من إغارة صامتة إلى إغارة صاخبة (انظر الإغارة) . وتستخدم وحدات المهندسين البنغالور لفتح الثغرات في حقول الألغام في الأراضي التي يصعب فيها استخدام كاسحات الألغام ، أو عندما يكون عدد الكاسحات غير كاف . ويتم التفجير خلال رميات التمهيد المدفعي والجوي ، بغية إخفاء صوت الانفجار وسط أصوات انفجارات رميات التمهيد ، وعدم لفت أنظار رصاد العدو إلى مكان الثغرة . ومن الأفضل إجراء التفجير بعد رشقة من القنابل المدخنة لاعمام مرصد العدو ومنعها من تحديد مكان الثغرات .

(٦) بن غوريون (دافيد)

(انظر الملحق في نهاية الموسوعة)

(٥) بنغتون (حاملة طائرات)

حاملة طائرات مضادة للعواصم من فئة « إيسكس » ، أمريكية . اسمها امتداد لاسم بعض قطع الاسطول الاميركي القديمة . دخلت الخدمة في آب (أغسطس) ١٩٤٤ . يبلغ وزنها القياسي ٣٣ ألف طن . ووزنها بحمولة كاملة ٤٠٠٦٠ طناً . طولها ٢٧١,٣ متراً ، وعرضها ٢٨,٤ متراً ، وارتفاع غائصها ٩,٤ أمتار ، وعرض سطحها المخصص للطيران ٥٩,٧ متراً . وتبلغ قوة دفع محركاتها ١٥٠ ألف حصان . وتصل سرعتها إلى أكثر من ٣٠ عقدة في الساعة . ولها طاقم مؤلف من ١٦١٥ رجلاً يضاف اليهم ٨٠٠ رجل هم افراد طاقم المجموعة الجوية العاملة على سطحها . وتستطيع حمل ٤٥ طائرة

الجنرال بو



من ضمنها ١٦ إلى ١٨ طائرة هليكوبتر . وتتسلح بأربعة مدافع من عيار ١٢٧ م . وهي واحدة من ٢٤ حاملة طائرات من فئة « إيسكس » أوصي عليها خلال الحرب العالمية الثانية ، وابتعت في تلك الفترة .

(١) بو (بول ماري سيزار جيرالد)

جنرال فرنسي (١٨٤٨ - ١٩٣٢) . ولد بول ماري سيزار جيرالد بو (Paul Marie Cesar Gerald Pau Montelimar) ، وتخرج من سان سير ضابطاً في سلاح المشاة في العام ١٨٦٩ . جرح في حرب ١٨٧٠ (البروسية - الفرنسية) وقطعت يده . اشتهر بو بمزاياه التنظيمية والتدريبية ، ولقد قاد الفيلق ٢٠ بنجاح ، ثم دخل مجلس الحرب الأعلى في العام ١٩٠٩ حيث شارك في وضع قانون الثلاث سنوات عشية الحرب العالمية الأولى . حصل بو على الوسام العسكري في العام ١٩١٣ وغدا ضابطاً احتياطياً . ولكن جوفراً استدعاه إلى الخدمة في آب (أغسطس) ١٩١٤ ، وكلفه بقيادة جيش الالزاس الذي استطاع تحت قيادته استعادة الالزاس الأعلى . ثم ترك هذه المهمة في تشرين الأول (أكتوبر) من العام نفسه ، وقام بعدة مهمات في الخارج قبل أن يترك الخدمة نهائياً .

(٣) بوتاييه (معركة)

(انظر بلاط الشهداء) .

(٨) بوتسدام (مؤتمر) ١٩٤٥

مؤتمر بوتسدام Conference de Potsdam ' هو المؤتمر الذي عقد في سيسيلياهوف Cecilienhof بوتسدام من ١٧ تموز (يوليو) حتى ٢ آب (أغسطس) ١٩٤٥ . والتقى فيه قادة الدول الثلاثة الكبرى التي حاربت ألمانيا وانتصرت عليها وهم : ستالين ومولوتوف عن الاتحاد السوفييتي ، وترومان وبيرنز عن الولايات المتحدة الأمريكية ، وتشرشل وايدن ثم اتلي وبيفن عن بريطانيا العظمى . وكان هدف المؤتمر هو تسوية القضايا المطروحة نتيجة للنصر . وقد توقفت جلسات المؤتمر بسبب الانتخابات البريطانية اعتباراً من ٢٥ تموز (يوليو) ، ثم استؤنفت اعمال المؤتمر بعد ثلاثة ايام (اعتباراً من ٢٨ تموز) بحضور اتلي الذي خلف تشرشل .

وقرر المؤتمر تشكيل مجلس من وزراء خارجية الدول الكبرى الخمسة وهما (فرنسا والصين بالإضافة إلى الدول الثلاث السابقة الذكر) وذلك لوضع صيغة الاتفاقيات مع دول المحور بشرط ان يكون الممثلون من اسهمت دولهم بتحقيق النصر - وهذا يعني استبعاد الصين .

ولقد تم الاتفاق في هذا المؤتمر ، وحتى تم توقيع المعاهدة مع ألمانيا ، العمل على إبقاء الاحتلال لألمانيا ، وتجريدها من اسلحتها ، وتصفية النازية فيها ، وتكوين محكمة لمحاكمة مجرمي الحرب النازيين ، وفرض الرقابة الاقتصادية على ألمانيا ، وتسليم البحرية للمنتصرين ، وتجزئة ألمانيا سياسياً ، وتقسيم روسيا الشرقية بين الاتحاد السوفييتي (الذي ضم كونيغسبرغ (Konigsberg اليه) وبين بولونيا ، مع الاحتلال (المؤقت) من قبل بولونيا للمنطقة الواقعة شرق الاودر - نيسه (Oder - Neisse) ، ورفض طلب ستالين في هذا المؤتمر حول ليبيا ، وحق إعادة النظر في قضية المضايق التركية (البوسفور والدرينيل) . كما ظهرت صعوبات حول مناقشة قضايا بلغاريا ورومانيا حيث صرح تشرشل بأن هناك (ستار حديدي) يحيط بانصار الغربيين . وأخيراً صدر البيان المشترك عن مؤتمر بوتسدام في ٢٦ تموز (يوليو) ، وفيه اشترك الاتحاد السوفييتي في الانذار الموجه ضد اليابان من قبل الانكلو-أميركيين ، والذي طلب فيه إلى اليابانيين الاستسلام دون قيد او شرط .

تقع بوتسدام عند ضواحي برلين في منطقة الاحتلال الروسية ، ولهذا فقد وقع واجب الاعداد للمؤتمر والتحضير له على عاتق القيادة السوفييتية . وتم اختيار هذه المنطقة بالذات لعقد المؤتمر نظراً لتوفر الامكنة الضرورية لعقد الاجتماعات وعمل الاخصائين والمستشارين الكثيرين . وكان يعيش في هذه المنطقة الموظفون الحكوميون الكبار والجنرالات الألمان وغيرهم من الشخصيات الفاشية البارزة . وكانت هذه الضاحية تتألف من عدد من الفيلات ذات الطابقين . ونظراً لعدم تعرض المنطقة للدمار فقد كانت من أفضل الأماكن لاجتماع قادة الحلفاء . كانت وجهات النظر عند عقد مؤتمر بوتسدام متناقضة بشكل حاد . فقد وجه الاتحاد السوفييتي الدعوة للمؤتمر من أجل بحث التعاون الدولي ، وقرار الحلل المشتركة لعالم ما بعد الحرب . وكانت سياسة الولايات المتحدة الخارجية تتزايد تطرفاً مع اقتراب الحرب من نهايتها المتوقعة ، وظهرت الاحتكاكات الأمريكية توافقة إلى تحقيق اهدافها في السيطرة

العالمية ، وحشدت معها جميع القوى العدوانية في الولايات المتحدة . وكان الاتحاد السوفييتي يمثل العقبة التي تصطدم بها هذه التوجهات ، فقد خرج من الحرب وهو أكثر قوة مما كان يتوقعه الانكلو-اميركيون . وكان هذا هو السبب في تزايد شكوك الغرب نحوه . ولهذا وجهت حكومة ترومان سياساتها ضد الاتحاد السوفييتي وضد حركات التحرر الوطني . وهدفت الحكومة الأمريكية من موافقتها على عقد مؤتمر بوتسدام إلى توجيه هجوم جديد على المصالح السوفييتية ، واعتقد الأميركيون أن بوسعهم السيطرة على العالم بواسطة القنبلة الذرية التي اعتبروها وسيلة للارهاب والابتزاز . وكان من المقرر أن تجرى تجربة القنبلة الذرية الأولى في الخامس عشر من تموز (يوليو) ١٩٤٥ في صحراء الأومغوردو (ولاية نيوميكسيكو) ولهذا فقد أصرت الحكومة الأمريكية على أن يعقد مؤتمر بوتسدام أولى جلساته في ذلك التاريخ . وذهل تشرشل من هذا الاصرار الأمريكي على هذا الموعد ، إذ أنه لم يكن على علم بالمخطط الأمريكي ، وأعرب عن دهشته هذه في رسالتين بعثت بهما إلى رئيسي الحكومتين السوفييتية والأمريكية في الأول من حزيران (يونيو) وأنهاها بقوله : « لقد اقترحت الخامس عشر من حزيران (يونيو) لا من تموز (يوليو) وإذا كان هذا متعذراً ، فلم لا يكون الموعد المحدد الأول أو الثاني أو الثالث من تموز (يوليو) » . ولكن عندما عرف تشرشل سبب إصرار الحكومة الاميركية على ذلك التاريخ سارع إلى الموافقة عليه . ووصل نبأ تفجير القنبلة الذرية إلى الوفد الأمريكي في بوتسدام في السادس عشر من تموز (يوليو) عام ١٩٤٥ ، وقبل افتتاح المؤتمر بساعات قليلة .

وبدأ أعضاء الوفد الأمريكي بما فيهم الرئيس ترومان وكبار ساسة أمريكا تلك اللحظة يشغلون أنفسهم في المناقشة عن المزايا التي سيحققها امتلاك الأسلحة الذرية لهم في الصراع من أجل السيطرة على العالم . ويذكر ترومان في مذكراته أن وزير خارجيته قال : « قد يكون اسلح الجديد من القوة بحيث يكون في وسعه إزالة مدن بكاملها من الوجود ، وأن يقتل من الناس أعداداً على نطاق لم يسبق له مثيل » ، وكتب ترومان أيضاً : « وأضاف وزير الخارجية بأنه يعتقد ان القنبلة ستضعنا في مركز يمكننا من فرض شروطنا في نهاية الحرب » . وكان وزير الحربية الاميركي يشاطر وزير الخارجية الأمريكية الرأي بأن القنبلة الذرية « ستترك أثراً حاسماً على علاقاتنا مع البلاد الأخرى » . وكتب

وزير الحربية الأمريكية وهو في بوتسدام ، وبطلب من ترومان تقريراً بعنوان « انطباعات عن المشاكل الاساسية التي تواجهنا » ، ولقد حث وزير الدفاع الاميركي في تقريره على استخدام القنبلة الذرية دون ابطاء للصراع مع الاتحاد السوفييتي ، وعلى ضرورة الاعداد لحرب عالمية جديدة ، والسير في حملة من الابتزاز السياسي لم يسبق لها مثيل وكان شطر من تقرير وزير الدفاع الأمريكي موجهاً ضد فكرة التعايش السلمي للدول ذات الانظمة الاجتماعية المختلفة . ولكن القادة العسكريين والسياسيين الأمريكيين لم يكونوا على ثقة تامة من ان القادة السوفييت سيضعفون أمام حملة ابتزازهم الذرية ، وأرادوا أولاً استطلاع الموقف ، وقرروا السماح للرئيس ترومان باطلاع ستالين عن امتلاك الولايات المتحدة للقنبلة الذرية ، ليرى أثر ابلاغه هذا النبأ عليه . وبادر ترومان إلى تنفيذ المخطط في مؤتمر بوتسدام ، ولكنه لاحظ ان ستالين قد تلقى النبأ ببرود تام وعدم اكتراث ، وأضعف رد الفعل هذا معنويات القيادة الاميركية . ولكن المندوبين البريطانيين والاميركيين عكفوا على بحث مختلف المخططات الرامية إلى شن حرب عالمية في أسرع وقت ممكن ، وحدث خلال ذلك ان اتفقت وجهات نظر الجنرال الاميركي أرنولد صاحب نظرية الضربة الحاسمة من الجو ، ومارشال الجو البريطاني تشارلز بورتال .

ووصلت الحالة في بوتسدام إلى الحد الذي دفع بعض كبار المسؤولين في الحكومة الاميركية إلى توزيع مذكرة سرية على أعضاء الوفد البريطاني والأميركي تقول : « ان الطريقة المتبعة في المؤتمر خاطئة من أساسها ، إذ أن مصلحتنا الفعلية تتمثل في إعادة بناء ألمانيا بأسرع ما يمكن لتكون سداً منيعاً في وجه الشيوعية » . وكانت الفكرة التي تدعو إليها هذه المذكرة ، استخدام الروح العسكرية الألمانية وروح الانتقام لدى الألمان كوسيلة لتنفيذ المخططات الأمريكية المعادية للاتحاد السوفييتي . وهكذا دارت جلسات بوتسدام في جو من الخلافات الحادة ، ولم يظهر الممثلون البريطانيون والاميركيون في المؤتمر أية رغبة في الاهتمام بالمقترحات السوفييتية . وهذا هو السبب الذي دعا إلى بقاء عدد من القضايا المعلقة دون حل . ومع هذا فقد احتلت المشكلة الألمانية بطبيعة الحال مكان الصدارة في مؤتمر بوتسدام . وجاء الوفد الأمريكي إلى المؤتمر وهو يحمل مشروعاً لتقسيم ألمانيا إلى ثلاث دول : دولة في جنوب ألمانيا تكون فيينا عاصمتها ، وتضم ثلاث مقاطعات ألمانية هي بافاريا وروتمبورغ وبادن

للخيالة في العام ١٩٢٣ ، ومنحته لقب مارشال الاتحاد السوفياتي في العام ١٩٣٥ . وفي العام ١٩٣٧ كان المارشال بوديوني قائداً لمنطقة موسكو العسكرية . ثم غدا بعد سنتين عضواً في اللجنة المركزية للحزب الشيوعي ، واصبح في العام ١٩٤٠ نائب مفوض الدفاع (وزير الدفاع) السوفياتي .

وعندما اجتاحت الألمان الاتحاد السوفياتي في العام ١٩٤١ (انظر بارباروسا) قاد بوديوني الجبهة الجنوبية الغربية ، فتمرض لهزائم ساحقة في أومان (Ouman) وكييف (Kiev) ، الأمر الذي دفع القيادة السوفياتية إلى نقله من هذه القيادة ، وإرساله مع فوروشيلوف إلى الأورال لتنظيم القوات الاحتياطية السوفياتية التي كان يجري اعدادها لشن الهجوم المعاكس على الألمان . ولقد بقي هناك حتى نهاية الحرب . وفي العام ١٩٤٦ انتخب بوديوني نائباً عن اوكرانيا في مجلس السوفييت الاعلى وبقي في هذا المجلس حتى عام ١٩٥٢ حيث غدا مستشاراً في وزارة الدفاع السوفياتية وبقي في هذا المنصب حتى وفاته .

(١) بور (تادوز كوموروفسكي)

جنرال بولوني (١٨٩٥ - ١٩٦٦) . ولد تادوز كوموروفسكي Tadeusz Komorowski الملقب باسم بور Bor في مدينة لفوف Lvov . وكان خلال الحرب العالمية الأولى ضابطاً في الجيش النمساوي - الهنغاري . قاتل في العام ١٩٢٠ ضد الاتحاد السوفياتي ضمن صفوف الجيش البولوني الجديد . واشترك مع هذا الجيش في القتال ضد الحملة الألمانية (١٩٣٩) خلال الحرب العالمية الثانية .

بقي «بور» بعد هزيمة الجيش البولوني في بلاده ، والتحق بالمقاومة ، وكان احد قادتها العسكريين البارزين . وكان له الفضل الأكبر في خلق الجيش السري ، الذي استلم قيادته في العام ١٩٤٣ . وعندما بدأ الألمان تراجعهم على الجبهة الشرقية شن الجيش السري البولوني بقيادة «بور» انتفاضة وارسو في ١ آب (أغسطس) ١٩٤٤ . (انظر وارسو ، معارك) . وأدى عدم تعاون الجيش السري ، الذي كان مرتبطاً بالدول الغربية ، مع رجال المقاومة الشيوعيين ، وعدم تنسيق الانتفاضة مع قيادة الجيش السوفياتي الذي كان على مقربة من وارسو ، إلى فشل الانتفاضة التي سحقها الألمان ، وسيطروا بعدها على العاصمة البولونية . ووقع «بور» عندئذ في أسر الألمان ، ولكن القوات الأميركية حررتة من الأسر عندما



المارشال بوديوني



الجنرال بور

(١٩٠٤ - ١٩٠٥) وفي الحرب العالمية الأولى كصف ضابط ثم ككلازم ثان .

انضم بوديوني الى الثورة البلشفية في العام ١٩١٧ ، وقاد بعد سنتين فرقة خيالة ، وقاتل ضد دينيكين ، ووراجل خلال الحرب الأهلية في الاتحاد السوفياتي . وظهر نبوغه القيادي في الحرب البولونية - السوفياتية (١٩٢٠) حيث كان على رأس جيش الخيالة الأول الذي سار به باتجاه الحدود الرومانية . واكتسب بوديوني بعد ذلك شهرة كبيرة بين صفوف الجيش السوفياتي ، لذا عينته القيادة السوفياتية مفتشاً عاماً

بالإضافة الى النمسا والمجر . ودولة في شمال ألمانيا تكون برلين عاصمتها . ودولة ثالثة في غرب ألمانيا وتضم حوضي الرور والسار . ولكن هذا المشروع فشل . واتخذ مؤتمر بوتسدام قراره في المحافظة على ألمانيا وتطورها كدولة ديمقراطية ومسألة واحدة . وعاد المؤتمر فأكد حق الشعب الألماني في الوجود القومي المستقل مع صياغة حياته من جديد على اسس من المبادئ الديمقراطية السليمة .

وتم التوقيع في بوتسدام على اسس المبادئ السياسية والاقتصادية للتحكم في ألمانيا خلال فترة الاشراف الأولى . وتضمنت هذه المبادئ برامج واسعة لإزالة الصبغة النازية عن ألمانيا وتحويلها الى النهج الديمقراطي بعد انتزاع الروح العسكرية منها وفرض الاشراف الصارم عليها . وركز الاتفاق تركيزاً شديداً وأولياً على تطوير الصناعات والزراعات لتنميتها . ثم نشب النزاع في المؤتمر من جديد حول حدود بولونيا الغربية ، ووصل الى بوتسدام وفد من الحكومة البولونية للاشتراك في المحادثات ، فطرح الوفد البولوني الحجج التاريخية والاجتماعية والاقتصادية الشاملة والواسعة لمطالب بولونيا في الأراضي المتنازع عليها . وفي النهاية تم الاتفاق على ان تكون الحدود بين ألمانيا وبولونيا على طول نهري الاودر والنيسا . وتم نقل جزء من بروسيا الشرقية يقع على مقربة من بحر البلطيق ويضم كونسبرغ (التي أصبح اسمها كالينينغراد) الى أراضي الاتحاد السوفياتي . وانتقل القسم الباقي من بروسيا الشرقية واراضي منطقة دانزيغ الحرة سابقاً الى بولونيا . وأقر مؤتمر بوتسدام نقل السكان الألمان من بولونيا وتشيكوسلوفاكيا والمجر الى وطنهم في ألمانيا ، وخرج الاتحاد السوفياتي من مؤتمر بوتسدام وقد انتزع اعتراف المسكر الانكلو - اميركي بفضل الوضوح في الرؤيا وتحديد الاهداف بدقة من قبل وفد الاتحاد السوفياتي ، في حين أن المسكر الغربي لم يكن واضحاً في اهدافه ، مما أثار السخط في الاوساط الغربية التي رأت « ان الغرب قد حارب حتى يضمن مصالح الاتحاد السوفياتي » .

(١) بوديوني (سيمون ميخائيلوفيتش)

مارشال سوفياني (١٨٨٣ - ١٩٧٢) . ولد سيمون ميخائيلوفيتش بوديوني Simion Mikhailovitch Boudyonnyi في مقاطعة روستوف . وكان صف ضابط في الجيش الروسي القيصري . شارك في الحرب الروسية - اليابانية

اجتاحت معسكر الاعتقال الذي وضعه فيه الألمان ، وعينته خلال فترة محدودة من الزمن قائداً لقوات الحكومة البولونية في لندن .

نشر «بور» في العام ١٩٥٢ مذكراته تحت عنوان «تاريخ جيش سري» (Histoire d'une Armée Secrete) الذي يتحدث فيه عن نشأة الجيش السري البولوني، وتناقضاته مع رجال المقاومة الشيوعيين ، ونضاله ضد الاحتلال النازي ، وأحداث انتفاضة وارسو .

(٩) البؤرة الثورية

(انظر الملحق في نهاية الموسوعة)

(٤) بور سعيد (معركة) ١٩٥٦

في عام ١٩٥٦ ، وبعد تأميم قناة السويس ، قرر البريطانيون والفرنسيون والاسرائيليون شن عدوان مسلح على مصر . ووضعوا لذلك عدة خطط ، كانت آخرها خطة «موسكيتير المعدلة النهائية» (انظر الحرب العربية الاسرائيلية الثانية - ١٩٥٦) ، التي تقرر تنفيذها في يوم ٧ أو ٨ تشرين الأول (نوفمبر) ١٩٥٦ . وكان من بنود هذه الخطة غزو بور سعيد ، الذي عرف في الخطة العامة باسم «عملية تسكوب» . ولقد تم اختيار بور سعيد كهدف للازلال ، لأنها أقصر الطرق إلى الهدف المباشر للعدوان (قناة السويس) ، ولأن النزول فيها يجنب قوات الغزو دخول مدينتي الاسكندرية والقاهرة ، أو التوغل في منطقة الدلتا ، حيث تساعد كثافة السكان وطبيعة مسرح العمليات على زيادة مقاومة المصريين ، الأمر الذي يؤدي إلى إطالة أمد القتال ، ويعرض العملية للفشل بسبب الضغوط الدولية .

تقع مدينة بور سعيد عند المدخل الشمالي لقناة السويس ، على البحر الابيض المتوسط . وهي مقامة على شريط ضيق من الارض بين القناة شرقاً وبحيرة المنزلة غرباً التي تتصل بالقناة في جنوب المدينة عند مجرى مائي صغير يعرف بالقناة الداخلية ، حيث توجد منطقة تعرف بالرسوة على الضفة الشمالية لهذا المجرى ، على حين توجد على الضفة الجنوبية له محطة مياه المدينة . ويعبر المجرى جسران احدهما ثابت للسكة الحديدية ، والآخر عائث لعبور السيارات . وإلى الشمال من منطقة «الرسوة» توجد ارض واسعة تعرف بلعب الجولف ، وتقع إلى الغرب من السكة الحديدية ، وبحوارها محازن وثلاجيات ومحطة الكهرباء التي تليها غرباً بحيرة المنزلة . وإلى الشرق

من السكة الحديدية منشآت الميناء والجمارك ، وحوض الرسانة ، ومبنى البحرية ، حيث توجد على مقربة منه محطة السكة الحديدية ، وإلى الشمال من هذه المنطقة توجد الاحياء السكنية بالمدينة على ارض في شكل مثلث قائم الزاوية تقريباً يستند على الميناء ومدخل القناة ، وتمتد قاعدته على الارض الضيقة التي تفصل بحيرة المنزلة عن البحر الابيض المتوسط ، والتي تقع في اطرافها الغربية حي «المناخ» ، ثم منطقة «الجبانات» ، ثم «مزرعة المجرى» ، ثم مطار «الجميل» . وفي شمال المدينة يمتد شاطئ رملي من مدخل القناة تقريباً حتى حي «المناخ» ، توجد به اكشاك استحمام خشبية ، ويمتد من الميناء حاجز للامواج داخل البحر يعرف باسم الحاجز الغربي ، يقابله على الضفة الاخرى الحاجز الشرقي ، ويشكلان معاً مدخل القناة . وتوجد على الضفة الشرقية بعض منشآت الميناء ، كحوض الرسانة البحرية ، وحي «بور فؤاد» الذي كان يكتنه الاجانب ، وإلى الشرق منه ساحل صغير ثم منطقة الملاحات .

ولم تكن بور سعيد المنطقة الصالحة لتنفيذ عمليات برمائية واسعة النطاق لأسباب عدة ، من أهمها: ضحالة الشاطئ أمامها ، وقلة اتساعه ، مما يحد من حجم وحرارة قوات الاقترام البحري ، فضلاً عن ضعف وسائل وامكانات التفريغ بميناء بور سعيد الصغير نسبياً (بالنسبة لميناء الاسكندرية الضخم) . كما أن النزول في بور سعيد لم يكن يوفر للقوات الغازية فرصة ملائمة للوصول السريع إلى منطقة القناة ، وتهديد القاهرة والدلتا ، نظراً لأن بعد بور سعيد مباشرة (أي جنوب القناة الداخلية) يمتد شريط ضيق من الارض بجوار القناة لمسافة ٤٠ كم حتى «القطرة» ، بعرض لا يزيد عن ٢٠٠ متر في اوسع أجزاءه ، يمتد على الخط الحديدي والطريق المعبد بالاسفلت الموازيين للقناة ، مما يجعل هذه المسافة أشبه بعنق الزجاجة بالنسبة للقوات الزاحفة من بور سعيد في اتجاه الاسماعيلية ، ويعرض زحفها للعرقلة في حالة نسف ولغم الطريق والارض الضيقة المحيطة به . ولكن العوامل السياسية والاستراتيجية العامة التي حكمت خطة الغزو الانجلو-فرنسي من حيث عدم الرغبة في الاصطدام بالكثافة السكانية المصرية ، واطهار الغزو كأنه عملية محدودة موجهة ضد تأميم القناة فحسب ، واعتقاد القيادتين السياسيتين لبريطانيا وفرنسا بأن مجرد نزول قواتهما العسكرية في بور سعيد سيؤدي إلى انهيار المقاومة المصرية وحدوث ثورة داخلية ضد النظام الحاكم ،

هذه العوامل جعلت قيادة الغزو تفضل النزول في بور سعيد رغم عيوب العملية ومخاطرها من الناحية العسكرية . وساعدها على ذلك الاختيار اطمئنانها إلى تمتعها بالثغور الجوي الذي سيقبل من مخاطر الزحف عبر عنق الزجاجة إلى قلب منطقة القناة . ولتلافي مخاطر وعيوب الازلال في بور سعيد واحتمالات تأثيرها على سرعة تنفيذ هدف العملية ، (احتلال منطقة القناة كلها بسرعة) ، روعي عند وضع خطة الغزو ضرورة تأمين المخرج الجنوبية للمدينة فوراً والاستيلاء على الجسرين الموجودين بها سليمين بواسطة القوات المحمولة جواً التي يجسري اسقاطها في منطقة «الرسوة» عند بدء الغزو ، بمد انتهاء مرحلة القصف الجوي التمهيدي . ثم دفع قوة لاحقة منقولة بحراً ومدعمة بالمدفعات ، بمجرد تأمين رأس الجسر البرمائي ، إلى منطقة الرسوة لتتقدم فوراً خلال عنق الزجاجة قبل استكمال تطهير المدينة من القوات المصرية المدفعة ، وتعزيز هذه القوة في اليوم التالي بحيث تستطيع قوات الغزو الرئيسية أن تصل إلى شمال الاسماعيلية وحولها بعد ٢٤ ساعة فقط من بدء الغزو ، قبل أن تستطيع القوات المصرية حشد قواها الكاملة للملاقاة هذه القوات هناك .

وقد حشدت قيادة الغزو القوات التالية لتنفيذ لعملية : الفرقة الثالثة المشاة ، واللواء ١٦ المظلات ، واللواء الثالث فدائيين بحريين ، والفوج السادس المدرع ، وكلها وحدات بريطانية . الفرقة العاشرة المحمولة جواً وبحراً ، والفرقة السابعة الخفيفة الميكانيكية والفرقة الثانية الاجنبية ، وكلها وحدات فرنسية . ويبلغ اجمالي هذه القوات ما يوازي ١٢ لواء مشاة ومظليين وفدائيين بحريين ، ونحو ٥٠٠ دبابة و ١٥٠٠ مدفع وهاون .

أما القوة الجوية التي خصصت لمساندة هذه القوات ، سواء من فوق ظهر حاملات الطائرات ، أو من مطارات قبرص واسرائيل ومالطة ، فكانت تضم ١٨ سرب قاذفات قنابل (كلها بريطانية من طراز «كانبيرا» و «فاليسانت») و ١٦ سرب قاذفات مقاتلة (١٣ سرب منها بريطانية من طراز «سي هوك» و «فينوم» و «ايفرن» و ٣ أسراب فرنسية من طراز «كورسير» و «اقتنجر») و ١٦ سرب من المقاتلات (٧ أسراب منها بريطانية من طراز «هنتر» و «فينوم ٤» و «ميتيور» و ٩ أسراب فرنسية من طراز «ف ٨٤ ف» و «مستير ٤ أ») فضلاً عن ٦,٥ أسراب استطلاع (٣,٥ أسراب بريطانية و ٣ فرنسية) ، وسربين

هليكوبتر اقتحام (بريطانية) و ١٦ سرب من طائرات النقل (٧ أسراب بريطانية و ٩ فرنسية) . وخصصت الدولتان قوة بحرية كبيرة لنقل القوات وإبرارها ودعمها بنيران طائرات الاسطول ومدافعه ، ضمت ٧ حاملات طائرات (٥ حاملات بريطانية هي «البيون» و«إيفل» و«بولوارك» و«أوشن» و«تيسوس» واثنان فرنسيتان هما «أروفاش» و«لافايت») ، وبارجة فرنسية «جان بارت» ، و ٨ طرادات (٥ منها بريطانية و ٣ فرنسية) ، و ١٦ مدمرة (١٢ منها بريطانية و ٤ فرنسية) ، و ١٥ فرقاطة (٧ منها بريطانية و ٨ فرنسية) ، و ١٤ كاسحة ألغام بريطانية ، و ١٩ سفينة نقل جنود (١١ منها بريطانية و ٨ فرنسية) و ١١ سفينة بريطانية لإنزال الجنود والدبابات .

وقد اسندت القيادة العامة للقوات المشتركة للجنرال «تشارلز كيتسلي» البريطاني والاميرال «ديسكار بارجو» الفرنسي نائباً له ، وكانت القوات البرية بقيادة الجنرال «ستوكويل» البريطاني ، والجنرال «بوفر» الفرنسي نائباً له .

وتلخصت الخطة الموضوعة لاحتلال بورسعيد في قصف الاهداف الحيوية بالمدينة وحوطها وعزلها تماماً عن بقية منطقة القناة ، وذلك بواسطة الطيران خلال يومي ٣ و ٤ تشرين الثاني (نوفمبر) ، بعد الانتهاء من مهام القصف الجوي العامة في القطر المصري كله التي ستبدأ يوم ٣١/١٠/١٩٥٦ ، ثم اقتحام مطار الجميل الواقع على مبعده ١٢ كم غرب المدينة بواسطة الكتيبة الثالثة المظلات التابعة للواء ١٦ المظلات البريطاني ، وذلك في الساعة ٧,١٥

البريطانية (مدعمة بفصيلة م/د) تقتحم الشاطئ* إلى اليمين من الكتيبة ٤٠ ثم تتقدم خلال شارع محمد علي ، لتستولي على محطة الكهرباء في جنوب المدينة ، ثم تتصل مع قوات المظلات الفرنسية في منطقة الرسوة . والكتيبة ٤٥ فدائين بحرين البريطانية (مدعمة بفصيلة م/د) ، تقتحم الشاطئ* بواسطة طائرات الهليكوبتر بالقرب من منطقة الكتيبة ٤٠ ، ثم تتجه غرباً لتأمين الجناح الأيمن والاتصال بالقوات الموجودة في منطقة مطار الجميل ، والكتائب الثلاث تابعة للواء الثالث فدائين بحرين ، وتدعمها سرية دبابات «ستوربون» مؤلفة من ١٦ دبابة . وفي الوقت نفسه يجري إززال ٣ كتائب فدائين بحرين فرنسية ، تابعة للفرقة الثانية الاجنبية ، من البحر على شاطئ* بور فؤاد ، ومهمتها الاستيلاء على مقدمة الميناء والترسانة البحرية ، وإلى يسارها ينزل فوج المظليين الاول التابع للفرقة الاجنبية عن طريق البحر ايضاً ، ويتابع تقدمه للاستيلاء على بور فؤاد نفسها ، ويتصل بالمظليين الفرنسيين الآخرين المسقطين جنوبها . وتدعم هذه القوات سرية من الدبابات الخفيفة «آ.أم. اكس - ٣٠» .

وعقب نجاح عمليات الاقتحام المذكورة من البحر يجري إبرار بقية قوات الغزو ، وتضم لوائي المشاة ٥٠ و ٥١ التابعين للفرقة الثالثة المشاة البريطانية وبقية الفوج السادس المدرع البريطاني ، وبقية الفرقة الثانية الاجنبية الفرنسية ، والفرقة السابعة الخفيفة الفرنسية .

وكانت القوات المصرية الموجودة في بورسعيد عشية بدء الغزو ، أي مساء يوم ٤/١١/٥٦ ، تتألف من اللواء ٩٧ المشاة الاحتياطي ، (وكانت وحداته قد استدعيت مؤخراً وتلقت تدريباً مختصراً لا يسمح لها بالاشتراك في القتال المنظم بالخطوط الامامية أو قتال الشوارع . ولذلك كان اللواء مكلفاً في الاصل بحراسة مطار غرب القاهرة ، ثم أرسل إلى بورسعيد يوم ٣/١١ بدلا من اللواء الثالث المشاة نظامي ، الذي كان مكلفاً أصلاً بالدفاع عن بورسعيد ، ثم أرسل إلى المحور الاوسط بسيناء لمواجهة العدو الاسرائيلي) وضمت وحدات اللواء ٩٧ الاحتياطي الكتيبة ٢٩١ ، والكتيبة ٢٩٥ على حين بقيت الكتيبة الثالثة في مطار غرب القاهرة للحراسة . وقد تعرضت هذه الوحدات للقصف الجوي خلال مراحل تحركها النهاري إلى بورسعيد ، وتحملت خسائر في الارواح والاسلحة والعتاد نتيجة لذلك ، هذا فضلا عن أن اللواء كان يعاني نقصاً شديداً في الاسلحة الثقيلة ، خاصة المدافع المضادة

من صباح يوم ١١/٥ ، والتقدم بعد ذلك شرقاً لاحتلال المدينة في حالة عدم وجود مقاومة عنيفة ، أما إذا صادفت الكتيبة المذكورة مقاومة من هذا القبيل ، فإن عليها أن تتمسك بمواقعها وتعززها وتنتظر حتى اليوم التالي الذي سيم فيه إبرار القوات المحمولة بحراً . وفي الوقت نفسه يتم اقتحام منطقة الرسوة ، التي تبعد نحو ٥ كم جنوب المدينة ، في الساعة ٧,٣٠ من صباح اليوم نفسه بواسطة سريتي مظلات من الفوج الثاني المظلات الفرنسي ، ومعهما سرية فدائين فرنسية ، وسرية مظلات بريطانية ، وذلك بهدف الاستيلاء على جسر السكة الحديدية والجسر العائم في حالة سليمة ، و التمسك بمواقعها لحين وصول القوات المنزلة بحراً التي ستنطلق عبر عنق الزجاجة .

وبعد الظهر ، في الساعة ٣,١٥ ، يتم اقتحام منطقة جنوب بور فؤاد من الجو بواسطة السريتين المتبقيتين من الفوج الثاني المظلات الفرنسي ، ومعهما سرية فدائين ، وسرية معاونه (فرنسية أيضاً) وذلك بهدف الاستيلاء على الاهداف الحيوية بها ، وهي : موقع المدفعية الساحلية ، ومرسى معدية بورسعيد ، وورش الترسانة البحرية .

وفي صباح يوم ١١/٦ يتم إبرار القوات المحمولة بحراً على النحو التالي : الكتيبة ٤٠ فدائين بحرين البريطانية (مدعمة بفصيلة مدافع م/د مؤلفة من ٦ مدافع) ، تقتحم الشاطئ* قرب حاجز الامواج الغربي ، وتتقدم خلال شارع السلطان حسين للاستيلاء على ٤ أحواض للسفن لتأمين رسو السفن بعد ذلك في الميناء . والكتيبة ٤٢ فدائين بحرين

معركة بورسعيد (٦ و ٥ تشرين الثاني ١٩٥٦)

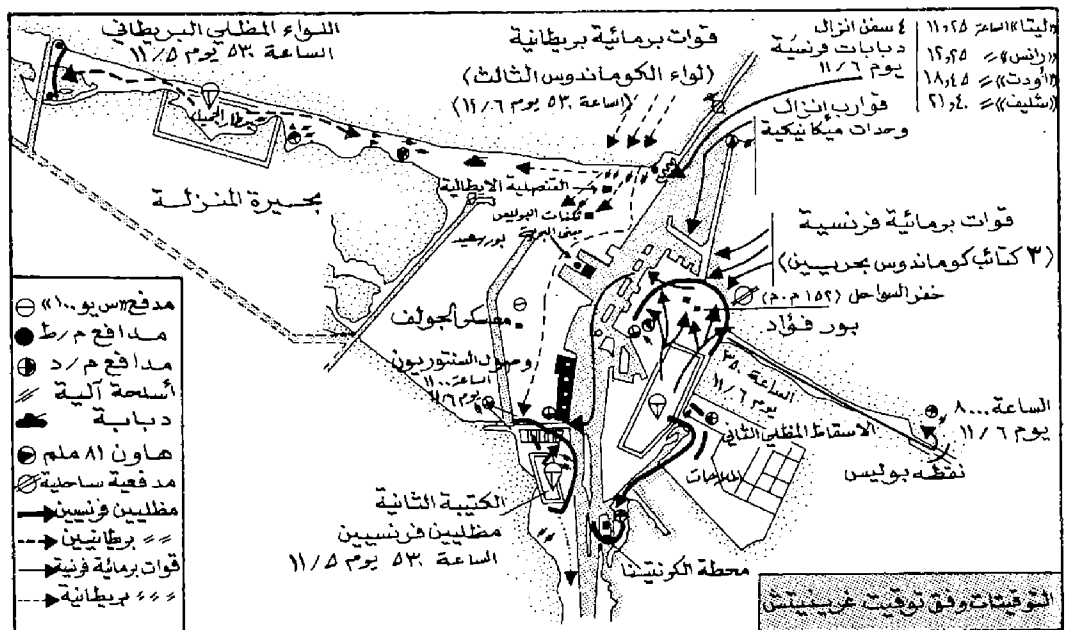

البريطانية قرب طبرق في ليبيا لتوحي القيادة المصرية بقرب تقدم هذه الفرقة عبر الصحراء الغربية إلى الاسكندرية ، كما اقتربت حاملات الطائرات من الاسكندرية ، ووصلت بعض السفن الحربية الاخرى ليلة ٣ - ٤ تشرين الثاني (نوفمبر) إلى مسافة ١٨ ميلا من الاسكندرية ، وقامت بعض قاذفات القنابل البريطانية من طراز « كانبيرا » بمهاجمة بطاريات المدفعية الساحلية في منطقة « العجمي » غربي الميناء خلال الليلة نفسها .

وفي الوقت ذاته كانت قوات الاقتحام البحري البريطانية قد أبحرت من ميناء « فاليبا » بمالطة في العاشرة من مساء يوم ٥٦/١٠/٣٠ في شكل ٣ أرتال بحرية ، تضم ١٤ كاسحة ألغام ، و ١١ سفينة نقل جنود ، و ١١ سفينة برماية للجنود والدبابات ، و ١٢ مدمرة ، و ٧ فرقاطات ، وحاملتي الطائرات « تيسوس » و « أوغن » ، وعليهما الكتيبة ٤٥ فدائين بحريين ، و ٢٢ طائرة هليكوبتر .

أما قوة الاقتحام البحري الفرنسية فقد أبحرت في ١٠/٢٧ من ميناء « عنابه » بالجزائر ، ووصلت فجر يوم ١١/٤ إلى ميناء « ليماسول » في قبرص ، ومن هناك أبحرت في الساعة الرابعة بعد ظهر اليوم نفسه ، ومعها مجموعة من السفن البريطانية تحمل كتيبي مظلات من اللواء ١٦ البريطاني التي ستزل برأ في النسق الثاني للهجوم ، وكانت سفينة القيادة الفرقاطة « تاين » على رأس القافلة وبها الجنرال « ستوكويل » والفرقاطة « جوزيف زيديه » وبها

سرية من الكتيبة الرابعة تبي كاحتياطي عام في نادي الشرطة قرب معسكر الجولف .

وفي الساعة السابعة من مساء يوم ٥٦/١٠/٣١ ، بدأت قاذفات القنابل البريطانية قصفها للمطارات المصرية حول القاهرة وفي منطقة القناة . واستمرت غارات الطيران البريطاني والفرنسي ضد المطارات وقطع الاسطول المصري في الاسكندرية ، وتحركات القوات المصرية المنسحبة من سيناء ، ومعسكرات الجيش في القاهرة ومنطقة القناة الخ ، حتى يوم ١١/٢ ، ثم تركزت خلال يومي ٣ و ١١/٤ على منطقة بورسعيد بكثافة شديدة ، مما أدى الى تدمير محطتي الرادار وجسر الجميل ، واصابة المدافع الساحلية ، وتدمير معظم المدافع م/ط ، وقطع المواصلات البرية والحديدية والسلكية بين المدينة وبقية البلاد ، باستثناء الكابل البحري الذي كان يمتد بينها وبين الاسكندرية وخلال مرحلة القصف الجوي العام الذي شاركت فيه الطائرات البريطانية والفرنسية من مطارات مالطة وقبرص واسرائيل ومن فوق ظهر خمس حاملات طائرات هجومية في عرض البحر الابيض المتوسط (كانت هذه الحاملات قد أبحرت من مالطة والجزائر فجر يوم ٥٦/١٠/٢٧ ووصلت إلى اماكن بدء العمليات الجوية مساء يوم ١٠/٣٠) ، لجأت القيادة المشتركة البريطانية - الفرنسية لبعض اجراءات تخادعة لتجذب انتباه القيادة المصرية إلى منطقة الاسكندرية بعيداً عن اتجاه الغزو الحقيقي في بورسعيد . وذلك بواسطة استمرار تحركات الفرقة العاشرة المدرعة

للدبابات ، ولم يكن لديه أية أسلحة مضادة للطائرات ، وكانت بعض سراياها ينقصها نصف العدد اللازم من الجنود . ثم وصلت إلى بورسعيد الكتيبة الرابعة المشاة يوم ٥٦/١١/٤ التي كانت مكلفة أصلا بالدفاع عن المدينة ، بعد انسحابها من سيناء ، ولكنها كانت قد فقدت الكثير من افرادها وعتادها بسبب القصف الجوي ، ولذلك كانت قوة سراياها تتراوح بين ٦٠ و ٧٠ جندياً فقط ، كما أنها لم تعد تملك سوى ٣ مدافع م/د . وفي اليوم نفسه وصلت من القيادة الشرقية تمزيقات صغيرة اخرى تضم فصيلة قانصات دبابات ذاتية الحركة من طراز « س يو - ١٠٠ » ، وفصيلة مدفعية صاروخية عيار ١٢٢ م « كاتوشا » ، وفصيلة مدفعية خفيفة مضادة للطائرات ، وقوة صغيرة من الفدائين .

وكانت توجد بالمدينة أصلا قوة اخرى تضم بطاري مدفعية ساحلية احدهما في بورسعيد والاخرى في بوز فؤاد ، وبطارية مدفعية ثقيلة مضادة للطائرات ، وفصيلة خفيفة م/ط (٦ مدافع عيار ٣٠ م) ، فضلا عن محطتي رادار بعيدة المدى في منطقتي الجميل وبور فؤاد ، وكتيبي مشاة من جيش التحرير الوطني (قوات متطوعين تم اعدادها عقب تأميم القناة) تضم كل منهما ٢٠٠ رجل . وقد وزعت القوات المصرية المدافعة عن بورسعيد (والخاضعة لقيادة اللواء ٩٧) على النحو التالي : - الكتيبة ٢٩١ المشاة الاحتياطية ، وسرية من الكتيبة ٢٩٥ المشاة ، وكتيبة من جيش التحرير الوطني ، وبطارية مدفعية ساحلية وفصيلة « س يو ١٠٠ » ، للدفاع عن المنطقة من مطار الجميل حتى الميناء ، بمواجهة عرضها ٨ كم ، ويتركز مجهود الدفاع في منطقة الجميل - الجبانات ، وتجهيز جسر الجميل للنسف .

- الكتيبة ٢٩٥ المشاة الاحتياطية (عدا سرية) ، وسرية من جيش التحرير الوطني ، وبطارية مدفعية ساحلية في بوز فؤاد ، للدفاع بمواجهة ٣ كم ، ويتركز مجهود الدفاع في منطقة ورش هيئة القناة ومحطة الرادار . - سرية من جيش التحرير الوطني في منطقة الرسوة مع تجهيز الجسر العائم للنسف .

- سرية من الكتيبة الرابعة المشاة في منطقة الجبانات على الطرف الغربي للمدينة .

- سرية من الكتيبة الرابعة عند تقاطع الطرق إلى الشرق من الجبانات والمؤدي إلى قلب المدينة .

- سرية من الكتيبة الرابعة جنوب معسكر ارض الجولف وشمال جسر السكة الحديدية ، ويتولى قائدها قيادة منطقة الرسوة .

زوارق الإنزال وطائرات الهليكوبتر قرب شواطئ بورسعيد



الجنرال « بوفر » نائبه ، كما كان الجنرال « ماسو » الفرنسي قائد الفرقة العاشرة المحمولة جواً فوق ظهر الفرقاطة « اوديسه » على رأس قوة الاقتحام الفرنسية. والتقت القافلة المذكورة بالقافلة البريطانية القادمة من « مالطة » في الساعة الثالثة بعد ظهر يوم ١١/٥ في منطقة التجمع المتفق عليها جنوبي قبرص ، حيث اعيد تنظيم الارتال البحرية في شكل خمسة ارتال تتقدمها كاسحات الألغام، واتجهت كلها نحو بور سعيد لتصلها مساء اليوم نفسه .

وفي الوقت نفسه كانت قوات المظليين البريطانيين والفرنسيين قد حلفت بطائراتها من مطار « تيمبو » في قبرص حوالي الساعة الرابعة من صباح يوم ١١/٥ في طريقها نحو بور سعيد ، التي تعرضت لقصف جوي مركز منذ الساعة الخامسة صباحاً ، ولمدة ساعتين تقريباً ، انصب اساساً على مطار الجميل ، ومنطقة الرسة ، والميناء ، ومنطقة الجمر ، وبيت البحرية ، وبور فؤاد . وأدى القصف إلى إحداث كثير من الخسائر وقطع خطوط المواصلات السلكية بين الوحدات المدافعة عن المدينة ، وتعذر استخدام الاجهزة اللاسلكية الميدانية لعدم صلاحيتها في المناطق المبنية .

وفي الساعة والربع صباحاً اسقطت الكتيبة الثالثة المظلات البريطانية فوق مطار الجميل وحوله ، وكانت تضم نحو ٦٠٠ جندي ، واستقبلتها على الفور نيران المدافع المضادة للطائرات المتبقية ، ونيران الرشاشات والبنادق ، ونيران هاونات الكتيبة الرابعة والكتيبة ٢٩١ (بعد تجميعها تحت قيادة واحدة في إحدى حدائق المدينة) التي أخذت تطلق قذائفها بالمعدل السريع ، كما اطلقت عليها المدفعية الصاروخية دفعات من « الكاتيوشا » . وتحركت القانصات « س يو ١٠٠ » من مرائبها قرب الشاطئ* واخذت تطلق نيرانها على منطقة الجميل . وعلى الفور توجهت الطائرات إلى مرائب المدفعية والهاونات والقانصات وركزت عليها قصفها حتى الظهر ، حيث تم تدمير جميع المدافع الصاروخية والمدافع المضادة للدبابات وبعض القانصات ومعظم الهاونات. وفي حوالي التاسعة صباحاً تحركت سرية من الكتيبة الرابعة كانت رابضة في مزرعة المجاري بالقرب من منطقة الجميل لشن هجوم معاكس ، إلا أنها تعرضت لنيران الطائرات التي شكلت مظلة جوية فوق المدينة فازلت بها خسائر بلغت ٧٢ فرداً بين قتيل وجريح . وفي الحادية عشرة صباحاً سيطر المظليون على منطقة الجميل وزحفوا شرقاً ، فتحصنت القوات المصرية وجيش التحرير والمقاومة الشعبية

(التي وزعت عليها البنادق ٧,٦٢ م والرشاشات صباح يوم ٥ نفسه دون أن تتدرب عليها من قبل) في منطقة الجبانة وثكنات حرس السواحل القريبة منها ، وأمكن لها أن تصد التقدم ، ولذلك قامت الطائرات بتدمير المنطقة تماماً ، واحترقت حي « المناخ » عازلة هذه القوات عن المدينة التي اكتسحت شوارعها بنيران الرشاشات حاصدة العديد من المدنيين . وفي تمام الساعة ١٥,٤٥ أسقط البريطانيون ١٠٠ مظلي آخرين في الجميل ومعهم بعض العتاد الثقيل ، واخلي القتل والجرحى بواسطة الهليكوبترات ، وانتظر المظليون في المنطقة الانزال البحري في صباح اليوم التالي . وفي الساعة السابعة والنصف من صباح ١١/٥ نفسه أسقط ٤٨٧ مظلياً فرنسياً وبريطانياً في منطقة « الرسة » فوق شريط رملي يبلغ عرضه ٢٧٠ متراً وطوله ٧٢٠ متراً ومن ارتفاع ٢٧٠ متراً فقط ، وذلك بالقرب من منطقة تنتشر فيها بعض الاشجار والفجوات الارضية التي احتوى فيها المظليون من نيران الرشاشات والهاونات التي اطلقت عليهم فور هبوطهم . ثم ألقت الطائرات قنابل الدخان لتجذب منطقة الاسقاط عن اعين القوات المصرية جنوب المدينة . كما قامت القاذفات المقاتلة بتدمير المعامل التي اطلقت منها رشاشات رجال جيش التحرير فدمرتها ، كما دمرت حمالات سرية الكتيبة الرابعة التي خرجت من منطقة معسكر الجولف لشن هجوم معاكس وانزلت بها خسائر فادحة في الارواح (كان عدد جنود السرية أصلاً ٥٧ فرداً فقط) . وهكذا سيطر الفرنسيون بسهولة نسبية على المنطقة واستولوا على الجسرين سليمين .

وفي الساعة الثالثة والربع بعد ظهر اليوم نفسه هبطت قوة المظليين الفرنسيين الاخرى جنوب « بور فؤاد » على الشاطئ* المقابل لمنطقة « الرسة » . وكانت وحدات الكتيبة ٢٩٥ المدافعة عن « بور فؤاد » قد خفضت نتيجة لسحب جزء منها لاعداد قوة تقوم بهجوم معاكس ليلي على « الرسة » ، ولذلك واجهت قوات المظليين في جنوب « بور فؤاد » مقاومة محدودة نسبياً ولكنها أدت إلى استشهاد معظم قوة الكتيبة ٢٩٥ المتبقية هناك وعلى رأسها قائدها . ويقول الجنرال « بوفر » في كتابه « حملة السويس » أن إجمالي عدد المظليين الفرنسيين الذين اسقطوا في كلا المنطقتين بلغ حوالي ١٠٠٠ جندي ، قتل منهم ١٠ جنود ، وجرح ٣٠ آخرون ، وأن الخسائر المصرية بلغت ٥٠٠ فرد بين قتيل وجريح وأسير . وقد قطعت القوات الفرنسية المياه عن المدينة عند الظهر ، نظراً لسيطرتها على محطة المياه في

الرسة ، وفي الوقت نفسه هاجمت الطائرات السكان المدنيين أثناء محاولاتهم لغادرة المدينة بواسطة سفن الصيد والزوارق عبر بحيرة المنزلة بنيران رشاشاتها ملحقة بهم خسائر فادحة ، الأمر الذي اضطر قائد المدينة إلى الاتفاق على وقف اطلاق النار بصفة مؤقتة في الساعة الخامسة والنصف لإعطاء المدنيين فرصة لترك المدينة ولإعادة المياه إليها .

وقدم الجنرال ستوكويل مذكرة إلى القائد المصري يعرض فيها شروط التسليم ولكن القائد رفضها ، ولذلك استؤنف القتال مرة أخرى في الساعة العاشرة والنصف مساء ١١/٥ ، وحاول المظليون التقدم من منطقة الجميل ولكنهم صدوا بالنيران . ونتيجة لعنف الغازات الجوية طوال اليوم لم يتبق لدى القوات المصرية بالمدينة من الاسلحة الثقيلة سوى مدفعين م/د عيار ٥٧ م ، ومدفعي هاون عيار ٨١ م ، لمواجهة قوات الاقتحام البحري في اليوم التالي ، ولذلك جمعت الوحدات المتبقية داخل المناطق المبنية ، وتركت الاراضي الفضاء خارج المدينة خلال الليل . وحاولت القيادة الشرقية إرسال تعزيزات جديدة عبر بحيرة المنزلة خلال الليل ولكن ضحالة المياه وشدة الظلام حالت دون وصول الزوارق الحاملة لهذه التعزيزات إلى المدينة .

وفي الساعة ٥,١٥ من صباح يوم ١١/٦ تعرض شاطئ* بور سعيد لقصف جوي على امتداد ٤ كم ونصف استمر لمدة ١٠ دقائق ، ثم بدأت مدافع ١٢ مدمرة و ١٥ فرقاطة تقصف الشاطئ* في الساعة ٥,٢٥ لمدة ٤٥ دقيقة بحملة اكثاك الاستحمام والمباني القريبة إلى شعله من النيران والدمار ، وفي الوقت نفسه كانت قوارب الاقتحام البرمائية تقترب من الشاطئ* وقبل وصولها بحوالي ٥ دقائق عادت الطائرات لضرب الشاطئ* لمدة ٣ دقائق بالصواريخ والرشاشات بعد توقف القصف البحري ، ثم نزلت كتائب الفدائيين البحريين ومعها الدبابات والمدافع م/د وقد اطلقت القوات المدافعة النار عليها ، وأصاب دبابتين ، غير أن باقي الدبابات دمرت المدفعين المضادين للدبابات وواصلت تقدمها نحو المدينة حتى شارع ٢٦ يوليو أما في بور فؤاد فكانت وحدات المظليين مسيطرة عليها ، كما سبق أن قلنا ، ولذلك لم يطلق الاسطول الفرنسي عليها النيران ، غير أن قنابل الاسطول البريطاني تساقطت عليها بالخطأ مما أدى إلى إصابة بعض المظليين الفرنسيين إلى أن صدرت له الأوامر بوقف اطلاق النار .

وفي الساعة ٩,٣٠ بدأت طائرات الهليكوبتر



دورية فرنسية على طريق الاسماعيلية

والقنابل اليدوية والرشاشات . ونتج عن الهجوم تدمير خمس دبابات وعدة عربات ، وقتل وجرح بعض الجنود مقابل استشهاد « رقيب » من قوة المغاور المهاجمة . ونظم العمل بعد ذلك بين عناصر المقاومة الشعبية السرية والمغاور ، بحيث كانت الاولى تقوم بعملياتها نهاراً والثانية ليلاً .

وفي ٢٢ كانون الاول (ديسمبر) ١٩٥٦ ، انسحبت القوات البريطانية والفرنسية من المدينة تنفيذاً لقرار الامم المتحدة ، ودخلتها القوات الدولية ثم القوات المصرية بعد ذلك ، وأصبح هذا اليوم يحتفل به رسمياً في مصر كعيد قومي للنصر .

ويرجع نجاح قوات الغزو في الاستيلاء على المدينة خلال يومين فقط إلى تفوقها الجوي الساحق ، وتفوقها البري والبحري الضخم بالقياس للقوات النظامية الضئيلة التي كانت موجودة بالمدينة ، كما أن عدم تجهيز المدينة مسبقاً للقتال من حيث بناء التحصينات القوية والملاجئ وتخزين الماء والمؤن والذخيرة الكافية وسرعة إخلائها من السكان المدنيين ، وعدم تدريب وتسليح المقاومة الشعبية بصورة ملائمة وفي وقت مبكر ، كل ذلك لعب دوراً في سرعة انهيار المقاومة ، خاصة بعد أن لحقت بالمدينين خسائر فادحة ، واندفعوا من حي إلى آخر هرباً من الحرائق ونيران الطائرات والاسطول ، خالقين حالة شديدة من الفوضى والاضطراب كان لها أثرها المادي والمعنوي على القوات المدافعة عنها .

لقد دخلت بورسعيد التاريخ بفضل صمود أبنائها ، وتضحية القوات المسلحة في الدفاع عن

القائد العسكري المصري الاجتماع ، وحضر المحافظ فقط ، ولم يتوصل إلى أي اتفاق ، فأسره البريطانيون . وفي خلال ليلة ٦ - ١١/٧ ، أسر ضباط القيادة المصرية في أحد المنازل قرب ارض الجولف ، بارشاد أحد العملاء : كما قُتل ضابطان آخران في احد المنازل بالطريقة نفسها ، وتم إخلاء ما تبقى من قوات بواسطة قوارب الصيد عن طريق بحيرة المنزلة . وهكذا انتهت معركة بورسعيد النظامية في منتصف ليلة ٦ - ١١/٧ ، وتوقف القتال تماماً في الوقت نفسه نتيجة للاندثار السوفيتي وقرار الامم المتحدة الذي أيده الولايات المتحدة الامريكية . وكانت الدبابات البريطانية قد وصلت آنذاك إلى منطقة « الكاب » على مبعده ٣٥ كم إلى الجنوب من بورسعيد .

وعلى أثر احتلال المدينة والنقاط المحيطة بها بدأ المصريون تنظيم المقاومة السرية الشعبية داخل المدينة ، وتشكلت « لجنة الجبهة الوطنية المتحدة » من بعض العناصر الماركسية المحلية والعناصر الوطنية الاخرى وعناصر المخابرات العامة والعسكرية التي أدخلت إلى المدينة بعض أفراد المغاور سراً عبر بحيرة المنزلة . وصدرت صحيفة « الانتصار » السرية ، وألصقت منشورات وشعارات تدعو إلى مقاومة الاحتلال ، كما نظمت بعض العمليات العسكرية ضد دوريات العدو وعرباته بالقنابل اليدوية والمسدسات والرشاشات ، وجرح أحد ضباط المخابرات البريطانية خلال هذه العمليات ، كما هاجمت وحدة من المغاور (الصاعقة) ملجأ للدبابات البريطانية في حي المناخ ليلة ١٥/١٢/٥٦ بقذائف البازوكا

تنزل الكتيبة ٤٥ في شرق بورسعيد ، وبعد ٩٠ دقيقة كانت قد أتمت إزال ٤١٥ جندياً و ٢٣ طناً من المعدات ، وتحركت الكتيبة في الحادية عشرة صباحاً لتنفيذ مهمتها في جنوب المدينة بدلا من غربها . فقد انطلقت الكتيبة ٤٢ الفدائية تتقدم بمركباتها البرمائية ودبابات « الستوريون » المساندة لها خلال شارع محمد علي ، بعد أن دمرت الطائرات المياني القريبة منه ومنها مبنى المحافظة ، وكانت تطلق نيران رشاشاتها وتعرض لرصاص المقاومة الشعبية والجنود المتبقين والقنابل اليدوية ، ولذلك عززت بالكتيبة ٤٥ وسرية دبابات أخرى . كما انزلت طائرات الهليكوبتر جنوداً فوق اسطح بعض المباني للسيطرة على الشوارع الجانبية . وفي الساعة الثانية عشر ظهراً وصلت هذه القوات إلى ارض الجولف حيث اشتبكت مع ١٠٠ جندي من الكتيبة الرابعة في قتال مرير ، أسفر عن اقتحام المنطقة في ساعات بعد الظهر والاتصال بالمظليين في « الرسوة » .

وفي الوقت نفسه كانت الكتيبة ٤٠ الفدائية تواجه مقاومة عنيفة في منطقة الميناء واحواض السفن والجمارك ومبنى البحرية ، الذي اضطرت الطائرات إلى تدميره في الساعة الرابعة بعد الظهر ، للقضاء على المقاومة الصادرة عنه . وعندما حل الظلام كانت المقاومة قد انتهت واستشهد جميع من كانوا بالمبنى .

ومنذ الساعة السابعة صباحاً يوم ١١/٦ كان القنصل الايطالي في المدينة ، باعتباره عميد السلك القنصلي بها ، يحاول ترتيب وقف لاطلاق النار بين الطرفين لتجنب المدينة الدمار الشامل ، ولذلك أجرى اتصالات هاتفية بالقادة الفرنسيين والقيادة المصرية ، وجرى الاعداد لاجتماع مفاوضات وقف اطلاق النار بين الطرفين في مبنى هيئة القناة ، وفي الساعة الحادية عشرة صباحاً توجه الجنرال ستوكويل ومعه الجنرال بوفر ومارشال الجو بارنت والاميرال دوبرند فوردي في لنش إلى المبنى المذكور ، وقبل وصول اللنش للمبنى بحوالي ١٠٠ متر اطلقت عليه نيران كثيفة من الرشاشات أصابته عدة إصابات فاستدار اللنش بسرعة عائداً . ويقول « بوفر » في كتابه سالف الذكر انه « لحسن الحظ للغاية لم يصب أحد بسوء وانه لو لم يطلق المصريون النار لوقع هؤلاء القادة أسرى بمجرد نزولهم إلى الشاطئ » ، وأن هذا الاستقبال بالرصاص كان يعني أن من ينتظرنا هناك لم يكن هدفه الاستسلام بطبيعة الحال . واتجه اللنش أثر ذلك إلى ميناء الصيد ، ومن هناك توجه القادة إلى مقر قيادة اللواء الثالث الفدائي البريطاني ، واتصلوا بالقنصلية الايطالية ، ولم يحضر

لأنسان ممدود الذراع يشير دوماً الى الشمال . وذلك في عام ٢٦٣٤ قبل الميلاد . ورغم ان الصينيين قاموا برحلات في الخليج العربي والبحر الاحمر في القرن التاسع الميلادي ، إلا انه ليس هناك ما يشير الى استخدامهم للبوصلة . واقدام تاريخ معروف لاستخدام الصينيين للبوصلة يعود الى اواخر القرن الحادي عشر الميلادي .

ويبدو بان العرب هم اول من استخدم البوصلة الحديثة ، نظراً لتقدمهم العلمي ومهارتهم البحرية ، في الفترة التي شاع استخدامها فيها . ولم يكن لدى العرب والمسلمين اسم للبوصلة افاستخدموا كلمة « بوصولا » (Bussola) الإيطالية . مما حدا ببعض الى الاعتقاد بان الاسم والاداة هما غريبان عنهم . ولكن بعض المؤرخين اشاروا الى ان كلمة بوصلة كانت منتشرة بين البحارة العرب العاملين في البحر الابيض المتوسط . الا انها نادراً ما كانت تستخدم في البحار الشرقية . وكانت الكلمات الدارجة لهذه الاداة هي « الدائرة » و « بيت الابر » . واقدام تاريخ يمكن التثبت منه لاستخدام العرب للبوصلة يعود الى عام ١٢٢٠ ميلادية .

واشار كتاب « كنوز التجار » (١٢٨٢ ميلادية) الى استخدام العرب ابرة مغناطيسية تطفو على سطح الماء بواسطة قطعة صغيرة من الخشب او بوصة ، لتحديد الشمال والجنوب ، في رحلاتهم في البحر السوري ما بين طرابلس والاسكندرية وذلك عام ١٢٤٢ ميلادية . وذكر بان القباطنة الذين يبحرون في البحار الهندية يستخدمون اداة على شكل سمكة مصنوعة من الحديد المجوف ، تطفو حين تلقى على سطح الماء ويشير رأسها الى الشمال وذيلها الى الجنوب . ويرجع اقدم تاريخ معروف لاستخدام البوصلة في البلاد الاسكندنافية الى عام ١٢٥٠ ميلادية . وهكذا يصعب تحديد اول من اكتشف البوصلة واستخدامها . ويحتمل ان تكون قد اكتشفت في عدة بلدان بشكل مستقل وبأن واحد .

وشهدت البوصلة تطوراً ضخماً ، واستخداماً واسعاً خاصة بعد اتساع خطوط المواصلات البحرية والجوية ، والبرية الى حد ما . ويطلق اسم البوصلة المغناطيسية على انواع مختلفة من البوصلات تستخدم جميعها لتحديد الاتجاه الاقوي لحقل الارض المغناطيسي . وهي تقسم الى نوعين : ١ - بوصلات ذات ابرة مرتكزة على محور (Pivoted-needle compass) ٢- وبوصلات تحريض (Inductor compass) وتضم الفئة الاولى البوصلات البحرية ، وبوصلات

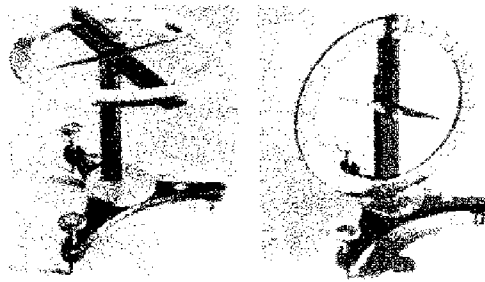
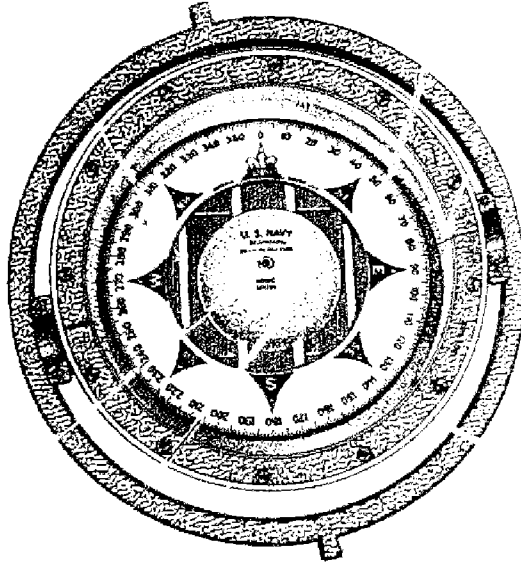

بوصلة الميلان ، وبوصلة الاتجاه

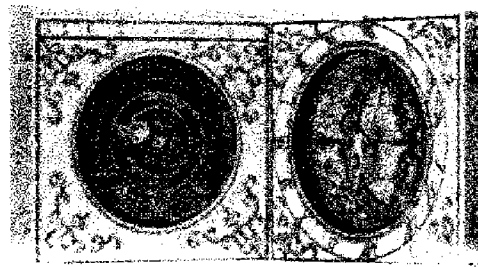

بوصلة مع ميناء شمسي

بوصلة طبوغرافية ميدانية

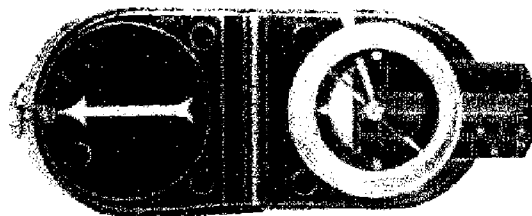

المدينة رغم تفوق المعتدين الساحق ، واستمرار المقاومة السرية بعد الاحتلال ، الأمر الذي جعل بور سعيد رمزاً لارادة الصمود لدى الشعب المصري في وجه المستعمرين ، ووضع بداية النهاية للاستعمار البريطاني في الشرق الاوسط كله ، وللاستعمار الفرنسي في المغرب العربي .

(٥) بورودين (ميخائيل)

(انظر الملحق في نهاية الموسوعة)

(٥) بورودينو (معركة) ١٨١٢

(انظر الملحق في نهاية الموسوعة)

(٦) بوشيخي (احمد)

(انظر الملحق في نهاية الموسوعة)

(٥) بوصلة

أداة يمكن بواسطتها تحديد الاتجاهات استخدمت في البدء لتنظيم خط سير السفن وتستخدم البوصلة اليوم في الطائرات ، والغربان وفي توجيه القوات البرية ، وفي اغراض المساحة العسكرية . وتختلف هذه البوصلات قليلاً عن البوصلة البحرية إلا أن المبادئ الرئيسية التي تعمل بموجبها تبقى هي ذاتها .

والبوصلات المستخدمة في الاغراض المذكورة ، من ثلاثة أصناف : ١ - البوصلة المغناطيسية وتعتمد على حقل الارض المغناطيسي في توجيهها . ٢ - البوصلة الكهربائية (Gyro compass) وتعتمد في عملها على دوران الارض . ٣ - البوصلة الشمسية (Solar compass) أو البوصلة الفلكية (Astro compass) والتي تعتمد على رؤية الشمس أو الكواكب . واذا ما استخدم جيروسكوب ، في إحدى هذه البوصلات ، لتثبيت العامل المغناطيسي او لتلطيف الاثرجات في نظام الارسال يطلق على هذا الجهاز اسم البوصلة الكهرومغناطيسية ، او باختصار البوصلة الكهربائية .

وتختلف المصادر حول اصل البوصلة . وقد ادعت شعوب عديدة ، مثل الصينيين والعرب واليونانيين والفنلنديين والايطاليين بأنهم اول من اكتشف البوصلة واستخدامها . فهناك احاديث في الاساطير الصينية حول استخدام عربة بها تمثال

الطائرات ، وبوصلات القوات البرية ، ووحدات المساحة العسكرية . وتقسّم البوصلات البحرية الى بوصلات سائلية (liquid compass) وبوصلات جافة (dry-card compass) .

البوصلة المغناطيسية السائلة (liquid magnatic compass) وهي مستخدمة على نطاق واسع في مختلف انواع السفن ، وتتكون من لوحة مستديرة من « الميكة » (مادة شبه زجاجية) مقسمة الى درجات تطبع على الوجه السفلي منها ، تبدأ من صفر الى ٣٥٩ درجة ، وتزداد تصاعدياً في اتجاه عقارب الساعة ، وحلت هذه الطريقة محل طريقة التقييم القديمة التي تتدرج من صفر الى ٩٠ درجة من الشمال الى الجنوب ، وكذلك من اتجاه الشرق الى الغرب . وتتصل هذه اللوحة بطوافة صغيرة تحمل إبراً مغناطيسية وترتكز على محور . وهذه موضوعة ضمن وعاء مغلق مغطى بالزجاج مملوء بمزيج من الكحول والماء الذي لا يتجمد ولا يغلي في درجات الحرارة التي قد يتعرض لها . واللوحة والطوافة وكذلك الإبر المغناطيسية مصنوعة بأخف وزن ممكن لمنع احتكاكها بالمحور .

البوصلة الجافة . وتختلف عن البوصلة السائلة بأن لوحها أخف بكثير . كما ان عزم مغناطيساتها أقل . واللوحة مصنوعة من الورق ، قويت اطرافها بحلقة من الألمنيوم قطرها ٢٥ سم . وهذه الحلقة مثبتة بخاتم مركزي صغير ، تشدها اليه خيوط من الحرير . وتعلق تحت اللوحة إبر صغيرة عددها ، في العادة ، ثمانية . ويحمل الخاتم المركزي كبسولة تضم جوهره . ويدخل المحور الذي ترتكز الكبسولة عليه في تجويف في وعاء البوصلة يمكن وضعه وزعه بسهولة . وهذا النوع من البوصلات غير دقيق ويتأثر بالصدمات والاهتزازات .

البوصلة الكهرومغناطيسية (Gyromagnetic compass) لا تلامس البوصلات ذات الإبرة المرتكزة على محور الطائرات نظراً لسرعتها . فسرعة الطائرة مع عوامل الجاذبية الارضية تحدث ما يعرف « بخطأ الاتجاه الشمالي » Northerly turning error ، التي تؤدي الى تقليل اتجاه الإبرة الى الشمال ، وزيادة اتجاهها الى الجنوب ، اذا حلقت الطائرة ملتفة في اتجاه عقارب الساعة . والعكس يحدث اذا حلقت بطريقة معاكسة . كما ان تحليق الطائرة في اتجاه مستقيم يؤثر على هذا النوع من البوصلات . خاصة اذا كانت الطائرة تطير في اتجاه من الشرق الى الغرب او العكس . وفضل البوصلات للتغلب على الخطأ الناتج عن اسراع الطائرة

هي البوصلة الكهرومغناطيسية . لان تركيب هذا النوع من البوصلات ، على سطح ثابت يحافظ على وضعها الافقي بواسطة جيروسكوب ، يسمح لها بتجاوز هذه الاخطاء الى حد بعيد . وقد تستخدم بوصلة الطائرات هذه في العربات ايضاً . كما حدث حين استعملت بعثة بريطانية هذه البوصلة في رحلة لها شمالي غرينلاندا . وهناك انواع اخرى من البوصلات مثل البوصلة الشمسية (Sun compass) وهي اداة يحدد بها الاتجاه التقريبي استناداً الى وضع الشمس . وتعمل بشكل عكسي لطريقة عمل الساعة الشمسية . فالساعة الشمسية توضع ودائرة خط زواها في اتجاه شمالي جنوبي ، ويقع ظل ميلها على لوحة الساعة ليشير الى الوقت . اما في البوصلة الشمسية ، فان الساعة توضع حتى يشير ظلها الى الوقت الصحيح ، وتشير دائرة خط زواها الى الخط الجنوبي الشمالي الصحيح . هذا بالإضافة الى البوصلات المستخدمة في اعمال المساحة البرية والبحرية .

وتستخدم القوات البرية بوصلات جافة متعددة الانواع والاستخدامات . فهناك بوصلة المدفعية والمهندسين المستخدمة على اللوحات الطبوغرافية . وبوصلة المشاة التي تحمل على الرسغ كالساعة ، وكلها مرقة من صفر الى ٣٥٩ درجة مع نقطة فسفورية تشير الى الشمال المغناطيسي ، ولها ابرة ذات رأس فسفوري للاستعمال الليلي .

(١٨) البوصلة الجيرو البحرية

(انظر وسائل الملاحة البحرية) .

(١٨) البوصلة الجيرو مغناطيسية البحرية

(انظر وسائل الملاحة البحرية) .

(١٨) البوصلة المغناطيسية البحرية

(انظر وسائل الملاحة البحرية) .

(١٠) بوفر (اندرية)

جنرال فرنسي (١٩٠٢ - ١٩٧٥) . ولد اندريه بوفر في ٢٥ كانون الثاني (يناير) ١٩٠٢ ، وتخرج من مدرسة سان سير العسكرية في العام ١٩٢١ برتبة ملازم في سلاح المشاة ، ورتي الى رتبة عقيد في العام ١٩٤٥ ، والى رتبة عميد في العام ١٩٥١ ، وحصل على رتبة لواء في العام ١٩٥٥ . ففريق في العام ١٩٥٧ . وفي العام ١٩٦٠ رقي بوفر

الى رتبة فريق أول ثم أحيل على التقاعد في ٨ أيلول (سبتمبر) من العام نفسه .

اشترك بوفر في الحرب العالمية الثانية كضابط في سلاح المشاة ، ثم خدم في الهند الصينية بعد الحرب (١٩٤٥ - ١٩٤٨) ، وقاد عملية تونكين « المنطقة العليا » ، وعمل في هيئة أركان الجنرال دولاتر دوتاسيني . ثم انتقل الى الجزائر في مطلع الخمسينات ليعمل قائداً لفرقة المشاة الميكانيكية الثانية التي كانت تمارس عمليات التهديئة في منطقة غيلما . وفي ٦ آب (اغسطس) ١٩٥٦ عين بوفر ، وهو في الجزائر ، كقائد لقوات الازال الفرنسية (القوة - آ) المعدة للاشتراك في حرب ١٩٥٦ ضد مصر (العدوان الثلاثي) التي كان من مخططيها ومنفذها الرئيسيين . ولقد كاد أن يقتل في بورسعيد في يوم ٦/١١/٦ مع عدد من ضباط قيادة العدوان (أنظر بورسعيد) . وبعد انتهاء حرب ١٩٥٦ عاد الجنرال بوفر إلى فرنسا حيث عين كمساعد لقائد القوات الفرنسية في ألمانيا ، ثم وصل الى منصب رئيس الفريق الفرنسي في حلف الأطلسي ، وعمل فترة من الوقت في نيويورك .

كانت إحالة بوفر على التقاعد مبكرة ، اذ كان يمكنه البقاء في الخدمة ثلاث سنوات اخرى ، إلا أن تركه الخدمة نجم عن أوضاع سياسية فرنسية . ولقد عمل الجنرال بوفر بعد ترك الخدمة الفعلية مديراً « للمعهد الفرنسي للدراسات الاستراتيجية » التابع « لمركز الدراسات السياسية الاجنبية » ، وبقي في هذا المنصب حتى وفاته في ١٣/٢/١٩٧٥ .

كتب الجنرال بوفر عدة مؤلفات عسكرية يبحث معظمها الأمور الاستراتيجية وهي : مدخل إلى الاستراتيجية ، استراتيجية العمل ، الردع والاستراتيجية ، بناء المستقبل ، من العنوى الثورية إلى الحرب الذرية ، استراتيجية المستقبل ، الحرب الثورية ، عملية السويس ، حلف شمالي الأطلسي وأوروبا ، مذكرات ١٩٢٠ - ١٩٤٠ - ١٩٤٥ ، طبيعة الاشياء ، مأساة ١٩٤٠ ، تأر ١٩٤٥ . وبالإضافة إلى هذه الكتب ، فقد كتب بوفر العديد من المقالات في مجلة « الاستراتيجية » ، ومجلة « القوات المسلحة الفرنسية » ، ومجلة « باري ماتش » . وكان يشغل بالإضافة إلى ذلك منصب المحرر العسكري لصحيفة « الفيغارو » .

وللجنرال بوفر ، مفهوم خاص في الاستراتيجية ، فهو ينطلق من رفض الاستراتيجية التقليدية التي سادت من كلاوزيفيتز حتى ليدل هارت ، والتي تذهب الى ان القوة العسكرية قادرة على حل المشكلات

وكان يرى أن وجود الثورة الفلسطينية المتنامية ، والتطور الذي أصاب الجيوش العربية ، والثروة البشرية والاقتصادية التي يمتلكها العرب عبارة عن عوامل ستترجح ميزان القوى لصالح المعسكر العربي ، وستطرح وجود إسرائيل على بساط البحث . وأن الحل الوحيد البعيد الذي يضمن هدوء منطقة الشرق الأوسط وسلام العالم يتمثل في الدولة الديمقراطية وأن الحل المرحلي للحصول على تهدئة مرحلية لأزمة الصراع العربي - الإسرائيلي هو انسحاب إسرائيل من الأراضي التي احتلتها في العام ١٩٦٧ ، وضمان الدول العظمى لحدود دول المنطقة . ولقد بقي متمسكاً بموقفه هذا حتى وفاته في بلغراد (١٩٧٥) خلال عودته من رحلة في الشرق الأوسط .

(١٤) بوك (فيدور فون)

مارشال الماني (١٨٨٠ - ١٩٤٥) . ولد فيدور فون بوك Fedor Von Bock في مدينة كوسترين Kustrin ، وهو ينحدر من أسرة ذات مجد عسكري قديم يرجع إلى عدة أجيال . ويعتبر فون بوك - وهو ابن أخي فالكتهام - النموذج التقليدي لضابط الأركان البروسي . وكان يتمتع بميول ملكية واضحة . انضم إلى هتلر عند صعود النازية ، فعينه الفوهرر على رأس القوات المكلفة باجتياح النمسا . وقاد مجموعة جيوش في حملة بولونيا (١٩٣٩) وحملة فرنسا (١٩٤٠) . وأدت انتصاراته في هاتين الحملتين إلى منحه رتبة مارشال في العام ١٩٤٠ .

في العام ١٩٤١ كان فون بوك يقود مجموعة جيوش الوسط خلال الهجوم الألماني على الاتحاد السوفياتي (انظر بارباروسا ، عملية) . وأدى فشله في معركة موسكو إلى تنحيته من قبل هتلر . ولكنه لم يلبث أن أعيد إلى الخدمة ، وقاد الهجوم على القفقاس في العام ١٩٤٢ . ولكن اختلاف وجهة نظره عن وجهة نظر هتلر بخصوص الوضع في ستالينغراد أدى إلى إبعاده من جديد في تشرين الثاني (نوفمبر) ١٩٤٢ . وبقي فون بوك في ألمانيا بدون مسؤولية طوال الفترة الباقية من الحرب حتى قتل في ليهنساहन Lehnshahn مقاطعة هولشتاين Holstein خلال غارة جوية شنها الحلفاء على هذه المدينة في العام ١٩٤٥ .

(٥) بوكانير (طائرة)

طائرة هجوم واستطلاع بمقعدين . بريطانية نفاثة . حلقت لأول مرة في نيسان ١٩٥٨ . صممت



الجنرال بوفور



الجنرال فون بوك

السياسية ، وترى أن « الحرب فن استخدام القوات العسكرية من أجل تحقيق الاهداف التي تحددها السياسة » ، أو ان « الحرب هي استمرار السياسة بوسائل أخرى » . ولا عجب في خروج الجنرال بوفور على سابقه من المفكرين العسكريين ، فهو قد عايش تطور التكنولوجيا العسكرية ، وظهور الاسلحة النووية ، حيث أصبح الدمار قادراً يصيب جموع البشر ايئاً وجدوا ، وحيث ضعف الايمان بفاعلية الجهود الدفاعية واصبحت المشكلة الكبرى في حماية الحضارة الحديثة من الاخطار المتزايدة . ولقد وجد بوفور في الحركات التحررية الجديدة ، ولادة ايدولوجية تنبع من نضال الشعوب في سنبل استقلالها ، تلك الشعوب التي استعاضت عن السلاح الثقيل ، وعن المعدات الحديثة ، بالقيم الانسانية وبالقوى المعنوية ، فلم تعد الاستراتيجية عقيدة محددة ، بل أصبحت « فن الاختيار المناسب للاساليب الممكنة المتفقة مع حالة معينة » وتضم هذه الاساليب ، الى جانب القوة العسكرية ، فنون استخدام القدرات الاقتصادية والسياسية والمعنوية التي تؤدي منفردة ، أو مجتمعة ، الى بلوغ الغايات النهائية وتحقيقها . واستناداً الى هذه الأفكار وضع بوفور تعريفاً جديداً للاستراتيجية ، فهي في نظره « فن الاختيار بين النظريات المختلفة ، والاساليب المتنوعة ، المتاحة ، لما يناسب الحالة التي يواجهها القائد ، تحقيقاً للاهداف السياسية » فبين هذا المفهوم الذي يضعه بوفور ، ومفهوم الاستراتيجية في اصلها الاغريقي « فن قيادة القوات » رحلة طويلة للكلمة رافقت الانسان منذ الاغريق حتى اليوم ، وتغيرت بتغيره ، فكراً واساليب ووسائل (انظر الاستراتيجية)

كان الجنرال بوفور في الخمسينات ضابطاً مشعباً بالافكار التي سادت في فرنسا بين الحربين العالميتين ، ومؤمناً بعظمة دور فرنسا العسكري في العالم . وكان معادياً لحركات التحرر العالمية ، وحركة التحرر الوطني العربية ، ومعجباً بالعسكرية الاسرائيلية ، ويعتقد أن من الضروري القيام بعمل عسكري ضد مصر لاسقاط الرئيس جمال عبد الناصر ، وعرقلة مسيرة ثورة ٢٣ يوليو (تموز) أو اشغالها بشكل يؤدي إلى قتل الثورة الجزائرية في البيضاء . ولقد بقي بوفور على موقفه المؤيد لاسرائيل حتى حرب ١٩٦٧ ، وزار اسرائيل بعد هذه الحرب ، واجتمع بقادتها العسكريين وناقش خططهم . ولكن التعتت الاسرائيلي كشف له بعد الحرب حقيقة هذه الدولة العدوانية فتحول موقفه من تأييد اسرائيل المطلق إلى رؤية

الصراع العربي - الاسرائيلي بشكل اكثر موضوعية . الأمر الذي دفعه إلى زيارة عدد من الدول العربية وإلقاء بعض المحاضرات فيها .

وفي حرب ١٩٧٣ كان بوفور يحلل مواقف الطرفين المتنازعين بموضوعية ، وقسل اعجاباه بالعسكرية الاسرائيلية ، وحل محله اعجاب بالجيوش العربية وتطورها وانجازاتها .

لتأمين حاجة الطيران البريطاني لطائرة تحلق بسرعة تقارب سرعة الصوت على ارتفاع سطح البحر . وهي قادرة على حمل الصواريخ جو-سطح من طراز مارتل . اما كطائرة استطلاع فتحمّل كاميرا للتصوير الليلي ، و ٦ كاميرات للتصوير النهاري . المواصفات العامة : السرعة القصوى ١٠٤٠ كم الساعة (٠,٨٥ مك) . الحمولة الحربية القصوى ٧٢٥٧ كغ على اربع نقاط تعليق ، وداخل جسم الطائرة . المدى التكتيكي من ٨٠٥ - ٩٦٥ كم . وزن الاقلاع الاقصى ٢٦٧٦٢ كغ . الحجم : الطول ١٩,٣٣ م ، فتحة الجناحين ١٣,٤١ م ، الارتفاع ٤,٩٥ م .

(١) بولانجيه (جورج)

جنرال ورجل دولة فرنسي (١٨٣٧ - ١٨٩١) . ولد جورج بولانجيه Georges Boulanger في مدينة رين Rennes . والتحق بالجيش في ١٨٥٦ ، وخدم في الجزائر وإيطاليا والهند الصينية وفي حرب ١٨٧٠ . ترفع الى رتبة عميد في العام ١٨٨٠ بفضل توصية دوق دومال . كان ضابطاً لامعاً ، ومديراً للمشاة في وزارة الحرب الفرنسية (١٨٨٢) . حصل على رتبة لواء وعين قائداً للقوات الفرنسية في تونس في العام ١٨٨٤ ولكنه أعيد من تونس بسبب خلافه مع المقيم العام الفرنسي هناك . ولقد عرف بأفكاره الجمهورية ونال الدعم والتأييد من كلينصو والحزب الراديكالي حتى غدا وزيراً للحرب في وزارتي فريسنيه Freycinet وغوبليه ، Goblet (كانون الثاني ١٨٨٦ - أيار ١٨٨٧) . دعم « بولانجيه » في البداية الجمهوريين ، وأبعد الكثير من الكوادر الملكية المناوئة ، حتى أنه أعق « دوق دومال » le Duc d'Aumale من منصبه في العام ١٨٨٦ ، رغم أن هذا الدوق ساعده على التقدم في مهنته . واكتسب « بولانجيه » تعاطف العمال عندما رفض استخدام القوة المسلحة ضد عمال المناجم المضربين في ديكازفيل Decazeville وأمر الجنود بأن يقاسموا عمال المناجم مخصصاتهم من الاعاشة والمؤن (كانون الثاني ١٨٨٦) . وحصل على شعبية كبيرة بين الجنود بعد أن حسن أوضاعهم المعيشية المادية ، وعلى شعبية بين الجماهير بفضل وجهته وهيبته منظره (استعراض لونغ شام في تموز ١٨٨٦) ، كما حصل على شعبية بين صفوف الوطنيين عندما قوى الجيش ، وأمر بصنع البندقية لوبيل Lebel على نطاق

واسع ، ودخل في جدل عنيف طويل غير مجد مع المانيا خلال قضية شنابليه (نيسان ١٨٨٧) . وسمحت له هيبته بأن يجمع حوله كل المعارضين : الراديكاليون المناوئون لعدم الاستقرار الوزاري والمطالبون بدولة قوية ، واتحاد الوطنيين ، والبونابرتيون الذين انتظروا منه القيام باحداث كاحداث ٢ كانون الأول (ديسمبر) ، والملكيون السائرون وراء كونت باريس والذين كانوا يمولون الحركة على نطاق واسع ، والجماهير الشعبية المتضررة من الأزمة الاقتصادية (كان هناك ٢٠٠ - ٣٠٠ ألف شخص عاطل عن العمل) وغير الراضية عن عدم فاعلية النواب الراديكاليين والتي كانت تعتبره القائد المؤهل للانتقام من الالمان . وكانت الصور والاعلانات والأغاني تزيد من شعبيته .

وعندما خافت الحكومة من تصاعد نجمه أعفته من منصبه الوزاري ، وعينه قائداً للفيلق الثالث عشر في « كليرمون فيران » . فظواهر آلاف الباريسيين يوم رحيله أمام محطة ليون احتجاجاً على هذا الإبعاد المقتع (٨ تموز ١٨٨٧) . ولكن « بولانجيه » ما لبث أن عاد إلى باريس رغم معاقبته بالتوقيف لمدة ٣٠ يوماً ، وهنا ارتكبت الحكومة خطيئة إحالته على التقاعد (٢٧ آذار ١٨٨٨) ، الأمر الذي زاد من شعبيته في وقت كانت به هيبه الحكومة في تناقص مستمر . واجتمع انصاره داخل لجنة جمهورية ذات مبادئ عامة حتى لا يعترض عليها أحد . وساعده هذه اللجنة على النجاح في الانتخابات الجزئية المتكررة ، حتى كان انتخابه في باريس ، من قبل ٢٤٥ ألف شخص ، بتاريخ ٢٧ كانون الثاني ١٨٨٩ .

ولم يؤثر على شعبيته عدم تجانس أنصاره ، أو انتهازيته السياسية أو مناقشاته السخيفة مع رئيس المجلس فلوكيه Floquet . ولكن الحركة تجاوزت « بولانجيه » الذي غدا أداة هذه الحركة لا رئيسها الحقيقي . ولقد ظهر هذا الأمر بوضوح في مساء ٢٧ كانون الثاني (يناير) ١٨٨٩ عندما أحجم عن إعطاء الأمر بالسير نحو قصر الإليزيه رغم دعم الجماهير وجزء من الجيش والشرطة له . وأدى هذا التردد إلى تدعيم سلطة الحكومة . واستطاع وزير الداخلية كونستانس Constans حل اتحاد الوطنيين ، واتهام « بولانجيه » بالتآمر على الدولة . وهنا ارتكب « بولانجيه » خطيئة الفرار إلى بروكسل (١٩ نيسان ١٨٨٩) ، وكان عمله هذا برهاناً على صحة التهمة الموجهة إليه . وفي ١٤ آب (أغسطس) صدر بحقه حكم بالسجن مدى الحياة

وبقي الجنرال تائهاً يتردد بين بروكسل ولندن واضطربت حالته النفسية ، وتضافت هذه الحالة مع بعض الأسباب العاطفية ودفعته إلى الانتحار في ٣٠ أيلول (سبتمبر) ١٨٩١ .

ولقد اشتق من اسم الجنرال بولانجيه كلمة « بولانجيه » ، وهي تعني الحركة السياسية التي جمعت تحت لوائها من العام ١٨٨٥ حتى العام ١٨٨٩ جميع معارضي النظام الفرنسي . وكانت هذه الحركة تعبيراً عن حالة أزمة ، ولكنها لم تقدم الحلول البتة لها . لذا كان انهيارها سريعاً وكاملاً بعد فرار رئيسها إلى بلجيكا .

(٥) بولتافا (معركة) ١٧٠٩

معركة هامة من معارك الحرب الروسية - السويدية التي امتدت من عام ١٧٠٠ الى عام ١٧٢١ (الحرب الروسية - السويدية) . وكانت السويد بقيادة ملكها كارل الثاني عشر قد حاولت بسط سيطرتها على بحر البلطيق وشمال أوروبا إبان الحقبة الزمنية التي دارت فيها حرب الوراثة الاسبانية في أوروبا الوسطى والغربية . فاصطدمت بروسيا القيصرية التي كانت تطمح الى المحافظة على منفذ حيوي على بحر البلطيق . وقد ابتدأت الحرب بانتصارات سويدية على جيوش بطرس الاول الكبير قيصر روسيا ، وأوغت (اغسطس) الثاني ملك بولونيا المعروف بأوغست القوي .

وجاءت معركة بولتافا لتنتهي المرحلة الثانية من مراحل هذه الحرب ، تلك المرحلة التي بدأت بهجوم سويدي في عمق روسيا ، وانتهت بتحطم الجيش السويدي ، وبالتالي ساهمت في وضع الاساس المادي للانتصار الروسي الكامل بعد ذلك باثني عشر سنة . كانت الحطة الاستراتيجية الروسية في تلك المرحلة تستهدف تحاشي المعركة الرئيسية مؤقتاً ، والقيام باعمال دفاعية في الوقت الذي يتم فيه انهك العدو بواسطة « الحروب الصغيرة » ، او نشاط بعض الوحدات في مؤخرة العدو وعلى خطوط مواصلاته كسباً للوقت من اجل التحضير للهجوم المعاكس العام .

وكانت القوات السويدية بقيادة كارل الثاني عشر قد بدأت التحرك نحو الاراضي الروسية من مقاطعة ساكسونيا في العام ١٧٠٧ بجيش بلغ عدده ٥٦ ألف رجل مستهدفة تدمير الجيش الروسي واحتلال موسكو عن طريق سمولنسك . وفي مطلع العام ١٧٠٨ احتلت القوات السويدية مدينة غرودنا وماجليف

لتنفذ نحو سمولنسك في آب (اغسطس) (التقويم الروسي القديم). إلا أن الخطة السويدية لاحتلال موسكو فشلت نتيجة للتعاون الوثيق بين القوات الروسية والاهالي الذين قاموا بدفن الخبواب والمؤن تحت الارض ، وانطلقوا بمواشيهم نحو الغابات . وهكذا اصبح الطريق الى موسكو مقفراً تماماً ، وحرم السويديون من امكانات التموين . فاضطر الجيش السويدي الى التوجه نحو اوكرانيا .

وفي نهاية صيف ١٧٠٨ تمكن الروس من تدمير جزء من القوات السويدية يقدر بستة عشر ألف رجل كانت تعسكر قرب مدينة ليسيئي . ومع مطلع ربيع ١٧٠٩ قرر كارل الثاني عشر تجديد الهجوم على موسكو عن طريق خاركوف وبييلنورد ، مع ان قواته تناقصت الى حوالي ٣٥ ألف رجل فقط . ولتوفير ظروف ملائمة للهجوم ، تقرر الاسراع باحتلال مدينة بولتافا الواقعة على الضفة اليمنى لنهر فورسكلا . وكانت حامية هذه المدينة مؤلفة من أربعة آلاف جندي ومن حوالي ٢٥٠٠ من السكان المسلحين . ومع هذا استطاعت الحامية الدفاع عن المدينة طيلة ثلاثة اشهر صدت خلالها اكثر من عشرين هجوماً . وكان لهذا الدفاع البطولي اهميته الاستراتيجية البالغة ، اذ انه اعطى القوات الروسية الزمن اللازم للاستعداد من اجل خوض المعركة الرئيسية .

والتحق بطرس الكبير بالجيش الروسي المتمركز قرب المدينة في شهر تموز (يوليو) ، مقررماً الاشتباك مع الجيش السويدي في معركة فاصلة . وفي مساء ٦ تموز (يوليو) ، بنى الجيش الروسي معسكراً محصناً شمالي المدينة بخمسة كيلومترات ، كما شيد سلسلة من المواقع الدفاعية مكونة من ابنية ترابية محصنة مربعة الشكل تبعد الواحدة منها عن الاخرى حوالي ٢٠٠ خطوة ، وذلك في فسحة بين الغابات تمتد لمسافة كيلومترين .

وفي مساء ٧ تموز (يوليو) تمركزت افواج المشاة والمدفعية في المعسكر المحصن ، كما تمركز فوج واحد في المواقع الميدانية المحصنة . اما الخيالة التي كانت بأمر مينشيكوف ، فقد تمركزت كلها خلف تلك المواقع . وفي الساعة الثانية من فجر يوم ٨ تموز (يوليو) ، دفع كارل الثاني عشر جيشه نحو القوات الروسية . فسارت المشاة في الخط الاول منتظمة بأرتال اربعة ، وتقدمت الخيالة في الخط الثاني منتظمة بستة أرتال . وبدأت المعركة عندما وصلت المشاة السويدية الى المواقع الدفاعية وحاولت احتلالها . وأمر كارل الثاني عشر بخياله

بأن تتقدم عبر أرتال المشاة ، لتقتلع الروس من خلف تلك المواقع .

وقد دارت المرحلة الاولى من المعركة حول المواقع الدفاعية التي كانت بمثابة موضع متقدم يستهدف انهاك الجيش السويدي . واستمر القتال حول المواقع فترة ساعتين ، تمكنت القوات السويدية خلالها من احتلال موقعين من المواقع الاربعة التي كانت امامها . عند ذلك امر كارل الثاني عشر قواته ان تنعطف يساراً لتجنب باقي المواقع . فأمر مينشيكوف الخيالة الروسية باغلاق الثغرة بين المواقع والغابة ، الامر الذي أدى الى تجزئة القوات السويدية ، حيث تمكن القسم الاكبر منها من العبور ، اما الباقي فتقهقر نحو الغابة قرب بولتافا ، حيث طارده خيالة مينشيكوف وقضت عليه هناك .

وتقدمت القوات السويدية التي تمكنت من تجنب المواقع نحو المعسكر الروسي بغية احتلاله . إلا أنها فوجت بنيران قوية من المدفعية والاسلحة النارية الاخرى مما اضطرها الى التقهقر الى غابة يوشنسك . وائر انسحاب القوات السويدية الى غابة بود يوشنسك قرر بطرس الكبير مواجهة هذه القوات على ارض مكشوفة لتبدأ المرحلة الثانية من المعركة . فخرج بقواته من المعسكر ورتب مشاته على خطين ووضع الخيالة على الاجنحة مبقياً بعض القوات في المعسكر كاحتياطي يشكل الخط الثالث . اما المدفعية التي كانت بأمره الجنرال بروسا فقد توزعت على طول الجبهة امام القوات .

وبالمقابل ، رتب كارل الثاني عشر مشاته على خط واحد ، ووضع الخيالة على الاجنحة وعلى خطين . وفي الساعة التاسعة صباحاً اقتربت القوات الروسية والسويدية من بعضها البعض ، وابتدأت المعركة النارية ، ثم بدأ الالتحام بالاسلح الابيض على طول الجبهة . عندها قامت الخيالة الروسية باحاطة اجنحة القوات السويدية ، واندمجت نحو مؤخرة تلك القوات التي دب فيها الذعر وابتدأت بالفرار نحو غابة بود يوشنسك . وبعد ساعتين فقط من بدء المعركة الرئيسية اصبحت القوات السويدية مدمرة ، واستسلم منها ١٥ ألف رجل .

وقد فقد السويديون في هذه المعركة ٩٥٠٠ قتيل من اصل ٣٠ ألف رجل شاركوا في المعركة . كما تم اسر جميع الجنرالات واكثر من ألف ضابط . اما كارل الثاني عشر الذي جرح في المعركة ، فقد تمكن من الهروب مع مفرزة صغيرة عبر نهر الدنييبر الى تركيا . وخسر الروس حوالي ١٤٠٠ قتيل فقط من اصل الجيش الذي شارك في المعركة وكان

يضم ٤٢ ألفاً .

وجاء النصر الروسي الكبير نتيجة لاعداد مادي وتكتيكي طويل ، وتنظيم دقيق لكل جوانب المعركة ، وخطة استراتيجية نفذت بشكل صحيح . وقد اظهر الروس تفوقاً تكتيكياً واضحاً برز في تنظيم الموقع المتقدم مع المواقع الدفاعية التي انهكت القوات السويدية وفصلتها عن بعضها البعض . وكان استخدام التحصينات الميدانية كوسيلة قتالية هامة في معركة بولتافا سابقة لم تكن معروفة من قبل في ظروف التكتيك الخطي .

وقد كان لمعركة بولتافا انعكاسات استراتيجية وسياسية واضحة على تطور مجريات التاريخ في اوروبا الشمالية . اذ فقدت السويد على اثر هذه المعركة موقعها بين القوى الكبرى في اوروبا في مطلع القرن الثامن عشر ، لتحتله روسيا بقيادة القيصر بطرس الكبير .

(٦) بولدوزر (القاحط ، القاشط)

جرار آلي يتحرك على جنازير (سلاسل) معدنية ، تشبه جنازير دبابة الميدان ، او بواسطة اربع عجلات ضخمة . وتكمن فائدته في نصل فولاذي ثقيل مثبت في مقدمته يتحرك ارتفاعاً وانخفاضاً بواسطة نظام هيدروليكي كما هو الحال في البولدوزرات الصغيرة والمتوسطة الحجم ، او بواسطة رافعة وحبل فولاذي في النماذج الكبيرة . ويطلق على البولدوزر Buldozer اسم دوزر Dozer ايضاً .

والبولدوزر آلية قوية تستعمل في اعمال الحفر وشق وتمهيد وتسوية الطرقات ، وجرف التراب والانقاض الى جوانب ورشات العمل ، او عمل ركام منها ورفعها الى الاعلى مسافة تبلغ المائتي قدم ، وذلك عن طريق وضع النصل الفولاذي تحت مستوى سطح الارض وتحريك الجرار الى الامام لاعمال الحفر ، وعلى مستوى سطح الارض لتمهيداً وتسويتها ، وفوق سطح الارض لتوزيع كيات التراب والانقاض التي يقوم بجرفها . وهناك انواع من البولدوزرات Angledozer تستطيع تحريك انصافها بزوايا ميل معينة وذلك لتمهيد وتسوية الارض وفق زوايا الميل المطلوبة . كل ذلك جعل من البولدوزر آلية لا غنى عنها في معظم الاعمال المتعلقة بالارض بما فيها حفر الاقبية والخنادق قليلة العمق ، وانقاذ المعدات الفارقة في التراب . كما ان اسلحة الهندسة في الجيوش لا تستطيع الاستغناء عنها للاستغناء من امكانياتها حتى اثناء القتال في

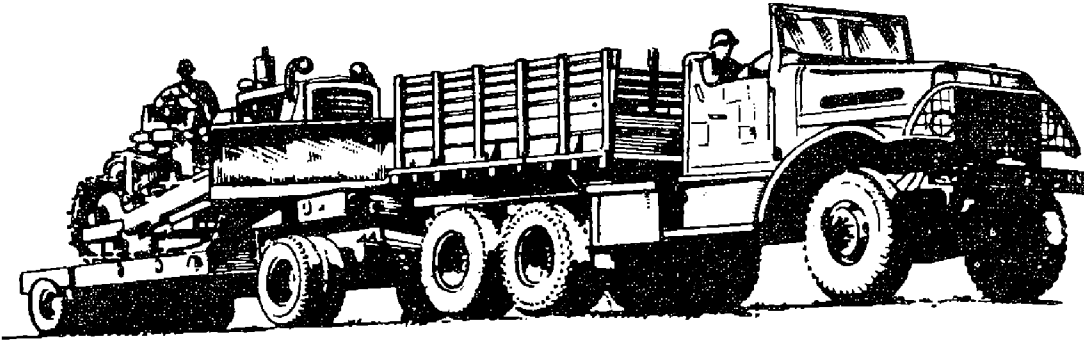

البلدوزر محمول على مقطورة

حفر الخنادق المضادة للدبابات، ومرايض الآليات العسكرية، والحفر اللازمة للملاجئ، وشق الطرق العسكرية في الاماكن الوعرة، وقشط الأرض الملوثة بالغاز الذري أو بالغازات السائلة، وتمهيد الطرق أمام الدبابات المتقدمة لتسهيل حركتها. وتتراوح قوة البولدوزرات بحسب أحجامها من ٢٠ حصاناً الى ما يزيد عن ٤٠٠ حصان، كما تتراوح أوزانها بين ٢ - ٤٠ طناً.

(٥) بولوارك (حاملة طائرات)

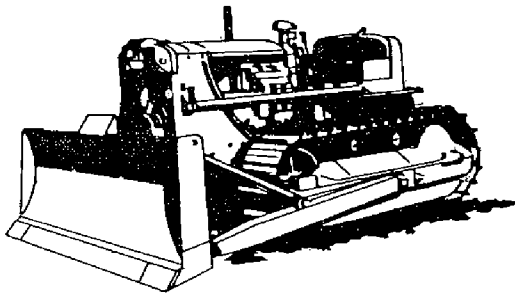

البلدوزر

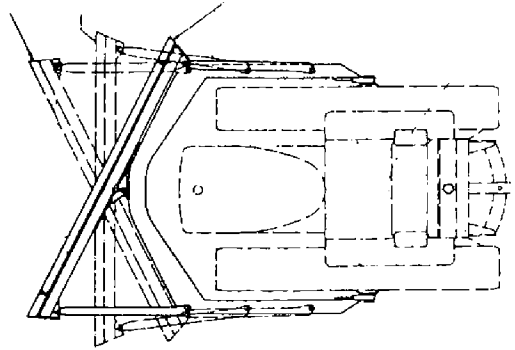

تحويل البلدوزر إلى أنقل دوزر

حاملة طائرات هليكوبتر بريطانية، يطلق عليها في بريطانيا اسم «سفينة حرب برمائية». انزلت الى الماء في حزيران (يونيو) ١٩٤٨. وانتهى العمل فيها في تشرين الثاني (نوفمبر) ١٩٥٤. وزنها القياسي ٢٣٣٠٠ طن، ووزنها بحمولة كاملة ٢٧٧٠٥ أطنان. طولها ٢٢٤,٩ متراً، وعرضها ٢٧,٤ متراً، وارتفاع غائصها ٨,٥ أمتار، وطول سطحها المخصص للطيران ٣٧,٧ متراً. وتبلغ قوة دفع محركاتها ٧٦ ألف حصان. وتصل سرعتها القصوى الى ٢٨ عقدة في الساعة. ولها طاقم مؤلف من ١٠٣٥ رجلاً يضاف اليهم ٩٠٠ رجل من مشاة البحرية الملكية. تستطيع حمل ٢٠ طائرة هليكوبتر، و٤ قوارب إزال. وتتسلح بمدفعين من عيار ٤٠ ملم، ونقطة إطلاق قذائف صاروخية لكل واحدة ست فوهات. كما يمكنها تجهيز طائرات الهليكوبتر التي على ظهرها محاربة الغواصات.

(٩) بوليفار (سيمون)

قائد ثوري وسياسي من فنزويلا (١٧٨٣ - ١٨٣٠). تمتع في حياته بشهرة عالمية، وزادت شهرته بعد موته وأخذت حجماً استورياً في اميركا اللاتينية. وتدين له ست جمهوريات في اميركا اللاتينية باستقلالها عن الحكم الاسباني. ولد سيمون بوليفار Simon Bolivar في كاراكاس (فنزويلا) في ٢٤ تموز (يوليو) ١٧٨٣. وتوفي والده وهو لا يزال في التاسعة من عمره، فاهتم عمه بتربيته. ولقد ترك احد اساتذته (سيمون كرينو رودريغز) اثره عليه. وكان هذا الاستاذ مولعاً لحد الشغف بجان جاك روسو، فادخل بوليفار الى عالم الفكر الذي ساد في القرن الثامن عشر، وحدث ذلك اثرًا عميقاً في شخصية بوليفار. وعندما بلغ السادسة عشرة من عمره، سافر بوليفار الى اوروجوا وأمضى ثلاث

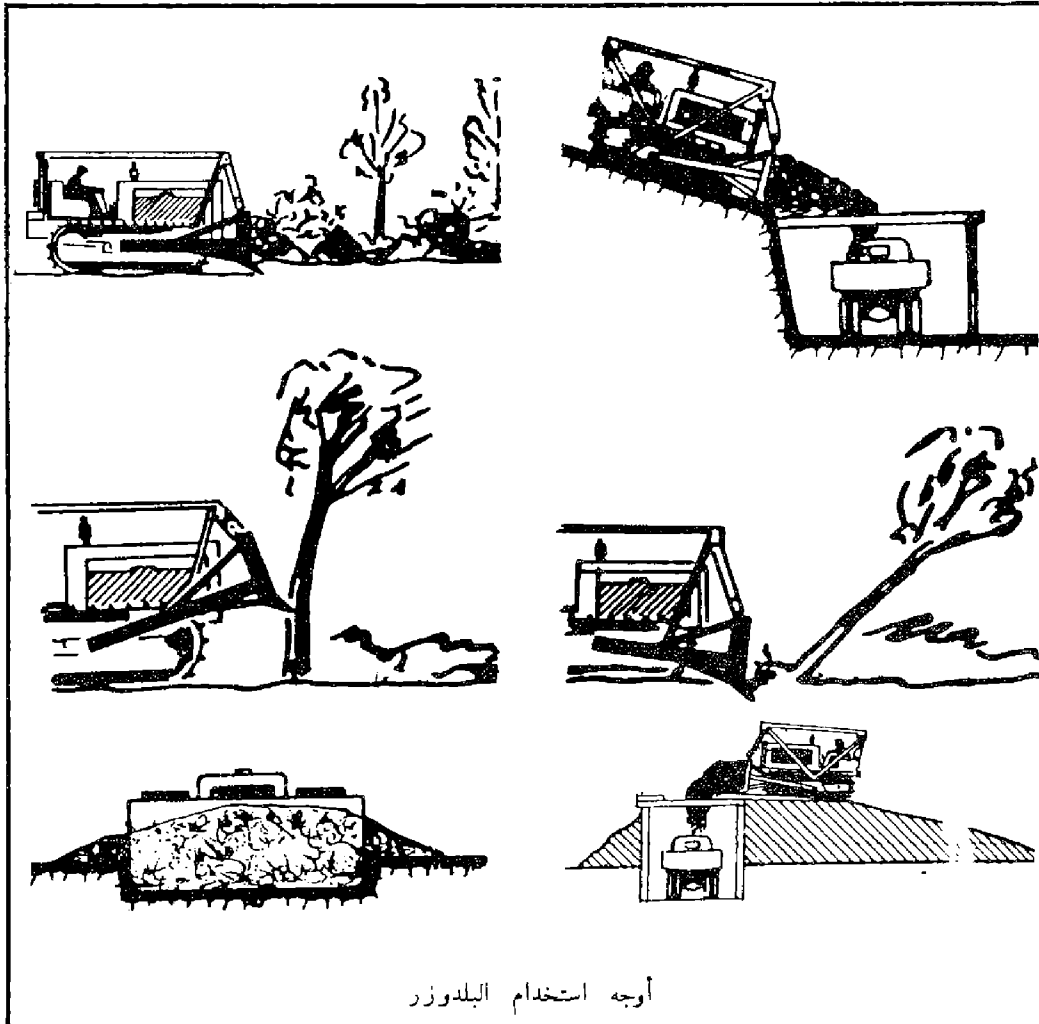

أوجه استخدام البلدوزر

ويصبح مضيق بناما بالنسبة اليها كما كان مضيق كورنشا بالنسبة الى اليونان .

وفي العام ١٨١٥ هاجمته قوات اسبانية تحت قيادة بابلو موريلو واجبرته على مغادرة جامايكا واللجوء الى هايتي . ولكن بوليفار قرر متابعة النضال . وفي العام ١٨١٧ اقام مركز قيادته في منطقة اورينوكو Orinoco (فنزويلا) وجند بعض المرتزقة من البريطانيين والارلنديين ، واتخذ مقره في عاصمته انغوستورا Angostura (سيوداد بوليفار) ، وبدأ باصدار صحيفة ثورية ، واقام الاتصالات مع ثوار السهول ، فاعرف قائدهم خوزيه انطونيو بايز Jose Antonio Paez بقيادة بوليفار ، وانضم اليه . وفي ربيع ١٨١٩ قاد حملة لضرب القوات الاسبانية في غرناطة الجديدة . ولقد ساعده في حملته هذه انضمام قوات الثوار في سهل كازانار Casanare بقيادة زعيمهم فرانسيسكو دي بولا سانتندر Santander الي قواته ، في حزيران (يونيو) ١٨١٩ . ويعتبر هجوم بوليفار على غرناطة الجديدة من اكثر الحملات جرأة في تاريخ الحملات العسكرية . ولقد اتبع الجيش الصغير (حوالي ٢٥٠٠ رجل) طريقاً صغيرة وسط السهول في جو مطر . وكانت المياه قد غمرت السهل ، لذا مشى المقاتلون سبعة ايام والمياه تغمرهم حتى الأحزمة . وكان عليهم ان يقطعوا عشرة ايام تحول معظمها الى بحيرات . فاستعملوا المراكب المحلية . ثم كان عليهم تسلق جبال الآنديز Andes التي تفصل بينهم وبين بوغوتا هدف حملتهم . واختار بوليفار المرور عبر ممر بيسبا Pisba الجبلي الذي كان الاسبان يعتبرون المرور فيه متعذراً . ولقد خسر بوليفار الكثير من رجاله من التعب والبرد . ولكن المفاجأة التي حققها بالنزول على غرناطة الجديدة عوضت الخسائر . ولقد دخل بوليفار بوغوتا . وكانت هذه نقطة تحول في تاريخ الجزء الشمالي من اميركا الجنوبية .

ولم يكتف بوليفار بذلك . وبعد ان انتخبه المجلس المجتمع في انغوستورا رئيساً وديكتاتوراً عسكرياً ، عين سانتندر نائباً له للقضايا الادارية ، وطلب من المجلس اعلان « جمهورية كولومبيا الكبرى » . وبعد ثلاثة ايام أعلن عن قيام جمهورية كولومبيا . ولكن هذه الدولة الفدرالية التي ضمت فنزويلا وكيكو (اكوادور) وغرناطة الجديدة ، كانت جبراً على ورق ، لأن فنزويلا وكيكو كانتا



سيمون بوليفار

الجديدة ، فعين قائداً لقوة حملة هدفها تحرير فنزويلا . وفي العام ١٨١٣ اشتبك مع الاسبان في ست معارك اشهرها معركة تاغان Taguanes . وأدى انتصاره في هذه المعركة الى دخول كاراكاس في ٦ آب (اغسطس) ١٨١٣ كمنفذ للبلاد . وحصل من جراء ذلك على لقب « المحرر » ، واستولى على الحكم ، وأقام ديكتاتورية قوية . ولكن لم يتصرف بحكمة مع معارضيه ، فانزل بهم الأحكام القاسية ، واعدم بجنائهم ، وطاردهم بلا هوادة ، مما أدى الى اندلاع الحرب الاهلية . فاستفادت اسبانيا من الفوضى التي نتجت وشكلت مجموعات مسلحة خيالة من رعاة البقر في وادي اورينوكو تحت قيادة خوزيه توماس بوفز J. T. Boves ودفعها ضد بوليفار الذي لم يستطع صد هجماتها المتكررة التي انتهت باحتلال كاراكاس في العام ١٨١٤ . ولكن بوليفار تمكن من مغسدة فنزويلا والتجأ الى كارتاجينا . وكلف هناك باخراج الاسبان من بوغوتا ونجح في مهمته هذه ، ولكنه عندما حاصر سانتا مارتا جاءت فرق اسبانية لفك الحصار ، وانتصرت عليه . فلجأ الى جامايكا ، حيث اصدر اكير وثيقة سياسية في حياته « رسالة من جامايكا » . وأشهر ما قاله فيها ان الروابط التي تربط سكان اميركا الاسبانية مع اسبانيا قد قطعت ، وأن الشعب المحب للحرية لا بد ان يصبح حراً في النهاية . وطرح الخطوط العريضة لحكم دستوري في الجمهوريات الأميركية الناشئة . وظهرت في هذه الرسالة نزعة الامية عندما عبر عن رغبته بأن يرى اليوم الذي تجتمع فيه شعوب اميركا الاسبانية في كتل واحد ،

سنوات في اسبانيا عاد بعدها الى كاراكاس . وفي العام ١٨٠٤ عندما كان نابليون في اوج مجده ، سافر بوليفار الى فرنسا حيث تابع دراسة الفلاسفة الاوروبيين مثل لوك وهوبز وبوفون وفولتير ومونتسكيو . والتقى في باريس بالعالم الالماني اسكندر هومبولت الذي كان عائداً من جولة في اميركا الاسبانية فقال لبوليفار انه يعتقد ان المستعمرات الاسبانية هي في حالة استعداد للتحرر . فراقت الفكرة لبوليفار ، وأخذ يمين الفكر لتحرير بلاده . وهناك حادثة اخرى اثرت على مجرى حياته وهي تنويج نابليون كإمبراطور فرنسا في العام ١٨٠٤ . وكان بوليفار قد حضر هذا الاحتفال واعجب بنابليون وبقدرته الفردية ، وكان نابليون حافظاً له ولطموحه .

وفي العام ١٨٠٧ عاد بوليفار الى فنزويلا عن طريق الولايات المتحدة ، وزار بعض ولاياتها الشرقية ، واجتمع بعدد من الاميركيين . وفي فنزويلا اشترك بوليفار في عدة اجتماعات وطنية للتآمر على السلطات الاسبانية . واستطاع في ١٩ نيسان (ابريل) ١٨١٠ الاطاحة بالحاكم الاسباني فنسينت دي أمبران واقامة حكم عسكري . ثم سافر الى بريطانيا لطلب السلاح والمال ولكنه لم يفلح في الحصول عليهما ، فعاد الى فنزويلا التي كانت تعيش حالة غليان . وخلال مؤتمر وطني عقد في آذار (مارس) ١٨١١ لوضع مشروع الدستور ، ألقى بوليفار اول خطاب له ، دعا فيه الى « وضع حجر الزاوية للحرية الاميركية » . وبعد مناقشات طويلة اعلن المجلس الوطني استقلال فنزويلا في ٥ تموز (يوليو) ١٨١١ . فانخرط بوليفار في الجيش تحت قيادة فرانسيسكو ميراندا ، واصبح عقيداً ثم عميداً .

ولكن اسبانيا لم تعتبر نفسها مهزومة فقامت بهجوم على بورتو كايبلو ، واستطاعت احتلال هذا المرفأ الحيوي بمساعدة ضابط خائن من ضباط بوليفار . فوقع ميراندا الهدنة مع الاسبان في تموز (يوليو) ١٨١٢ ، وغادر بوليفار فنزويلا وسافر الى كارتاجينا Cartagena في غرناطة الجديدة (التي اصبحت منذ العام ١٨٦١ كولومبيا) . ومن هناك اصدر اول بيان من بياناته السياسية الهامة (بيان كارتاجينا) الذي قال فيه ان عودة فنزويلا الى العبودية لم تتم بسبب الاسبان ، بل بسبب انقسام شعب فنزويلا ، وانه كان باستطاعة حكومة قوية ان تمنع ما حدث . ومنذ ذلك الحين اصبح بوليفار من دعاة حكم قوي في الجمهوريات الفتية في اميركا الاسبانية ، ولقد تجاوب معه شعب غرناطة

لا تزالان تحت سيطرة اسبانيا .

وشعر بوليفار ان الثورة في اميركا الجنوبية اصبحت حتمية ، لأن بذور مبادئ التحرر كانت قد انتشرت فيها . فعاد لمجاهدة القوات الملكية واشتبك معها في معركة كرابوبو Carabobo في حزيران (يونيو) ١٨٢١ التي فتحت له ابواب كاراكاس وتحرير بلاده من جديد . وفي خريف العام نفسه دعي المجلس للاجتماع لوضع دستور لكولومبيا . ولكن بوليفار ترك القضايا السياسية والادارية لسانتندر ونابح حملاته العسكرية . وحرر الاكوادور ، بمساعدة احد ضباطه انطونيو خوزيه سوكر Antonio Jose Sucre ، بعد معركة بيثنشا Pichincha في ٢٢ ايار (مايو) ١٨٢٢ . وبذلك تم تحرير جمهورية كولومبيا بكاملها (التي كان قد اعلن عنها في آب ١٨١٩) . ولم يبق في ايدي المستعمرين سوى البيرو Peru . وبعد اجتماع عقد في غواياكيل Guayaquil بين قائد البيرو سان مارتان وبوليفار في ٢٢ تموز (يوليو) ١٨٢٢ ، غادر سان مارتان البيرو تاركاً الفرصة امام بوليفار لاحتلال البيرو . ودخل بوليفار ليما Lima في ٢٣ ايلول (سبتمبر) ١٨٢٣ . وكانت من أهم المعارك التي خاضها بوليفار ومساعدته سوكر ضد القوات الاسبانية في البيرو . معركة جونين Junin في ٦ آب (اغسطس) ١٨٢٤ ، ومعركة أياكوشو Ayacucho في ٥ كانون الاول (ديسمبر) ١٨٢٤ التي تم على اثرها تحرير البيرو واعتبار بوليفار رئيساً على كولومبيا والبيرو . ولم يبق في يد الاسبان سوى القسم الاعلى من البيرو ، فحرره سوكر في ربيع ١٨٢٥ . واتخذت هذه المنطقة اسم بوليفيا تيمناً ببوليفار . ووصل بوليفار الى اوج مجده السياسي - العسكري ، وامتدت سلطته من الحدود الكاريبية الى الارجننتين وبوليفيا . وفي العام ١٨٢٦ حقق بوليفار احد مشاريعه الهامة ، عندما أقام حلفاً يضم دول اميركا الاسبانية . وكان قد دعا الى عقد معاهدات وانشاء ائتلاف بين الجمهوريات الاميركية التي كان يخشى ضعفها . ووقعت من جراء ذلك معاهدات ١٨٢٤ بين كولومبيا والبيرو والمكسيك واميركا الوسطى ومقاطعات ريودي لابلاتا المحررة . وفي العام ١٨٢٦ دعي المؤتمر الاميركي في بناما ، ولم تشارك به جميع الجمهوريات الاميركية ، كما كان يرجو بوليفار ، وكانت الدول المشاركة : كولومبيا والبيرو واميركا الوسطى والمكسيك . ولقد وقعت هذه الدول معاهدة فيما بينها ، ودعت باقي الدول لتوقيعها ، واتخذت

(٩) بومدين (هوارى)

ثوري جزائري (١٩٢٥ -) ، رئيس جمهورية الجزائر ورئيس مجلس قيادة الثورة الجزائرية . اسمه محمد بن ابراهيم بوخروبا ، وبومدين هو اللقب الذي اتخذه خلال ثورة الجزائر ضد فرنسا . ولد بومدين في العام ١٩٢٥ في غويما في القسطنطينية ، وتعلم في مدرسة كيتاني التي تتبع المنهج العربي الاسلامي . وفي العام ١٩٥٢ التحق بجامعة الازهر في القاهرة ، وكانت القاهرة آنذاك في خضم الثورة فتأثر بومدين بذلك ، وانضم الى مجموعة من الطلاب الجزائريين ومن بينهم بن بيلا وغيره من الذين اصبحوا فيما بعد من قادة الثورة الجزائرية . وفي هذه الاثناء كانت جبهة التحرير الوطنية الجزائرية (F. L. N) قد بدأت أعمالها العلنية ضد سلطات الاحتلال الفرنسية (تشرين الثاني ١٩٥٤) فعاد بومدين وثمانية من رفاقه الى الجزائر ، وبدأوا نشاطهم الثوري المتمثل في حرب التحرير ضد الحكم الفرنسي . واصبح بومدين عضواً بارزاً في جبهة التحرير الوطنية الجزائرية . وفي العام ١٩٥٧ أصبح قائداً للولاية الخامسة التي تضم قطاع وهران العسكري . وكانت الولاية الخامسة إحدى الولايات الست التي قسمت بها جبهة التحرير الوطنية الجزائرية ببلاد الجزائر . وفي حزيران (يونيو) ١٩٥٨ عاد بومدين الى المغرب واصبح قائداً لقوات جيش التحرير الوطني (A. L. N.) المرابط على حدود الجزائر الغربية . وعندما تألفت الحكومة المؤقتة للجمهورية الجزائرية في ايلول (سبتمبر) ١٩٥٨ ، والتي كان مقرها الرئيسي في القاهرة ، عين بومدين عضواً في المجلس الوطني للثورة الجزائرية والذي كان بمثابة برلمان وطني للحكومة المؤقتة . وفي ١٥ آذار (مارس) ١٩٦٠ عين بومدين رئيساً لاركان جيش التحرير الوطني الذي كان يضم حوالي ٢٠ - ٣٠ ألف رجل رابطون على الحدود الجزائرية . ولقد أعطى بومدين اهتماماً خاصاً لتقوية الجيش وتعزيزه وحظي بومدين باحترام وتقدير مرؤوسيه والعاملين معه . وبعد انتصار الثورة الجزائرية (١٩٦٢) وعقد اتفاقية ايفيان بين الحكومة الجزائرية المؤقتة والحكومة الفرنسية ، ونالت الجزائر استقلالها ، تألفت حكومة جديدة مؤقتة برئاسة بن يوسف بن خدة ضمت عدداً من السياسيين «الوسطيين» الذين كان بومدين على خلاف معهم . ولقد أدى هذا الخلاف إلى إقالته من رئاسة الاركان في ٢٥ تموز (يوليو) ١٩٦٢ . ولكن الجيش استمر في ولائه لبومدين الامر الذي

قراراً بانشاء جيش واسطول مشتركين ، كما اتخذت قراراً بالاجتماع مرتين في السنة . وتمهدت الدول المشتركة بأن تحل جميع مشاكلها بالتحكيم . ورغم صغر نتائج مؤتمر بناما ، فان من الممكن اعتباره حجر الزاوية للتضامن والتفاهم الاقليمي . ويمكن اعتبار بوليفار اول رجل دولة دعا الى تطبيق التعاون الدولي . ولكن بوليفار كان يعي ان معظم الدول في أيامه كانت تفكر على اساس الامة - الدولة بينما كان هو يفكر بالتعاون على مستوى القارة كلها . وهذا ما دفع البعض الى اتهامه بأنه يود بناء امبراطورية . وفي مطلع العام ١٨٢٧ دب الخلاف في جمهوريته بين فنزويلا وغرناطة الجديدة . فاضطر بوليفار الى مغادرة ليما وذهب الى بوغوتا ليصلح الامور بين مساعديه سانتندر وبايز . وفي ٢٥ ايلول (سبتمبر) ١٨٢٨ تعرض بوليفار لمحاولة اغتيال فاشلة . وفي العام ١٨٢٩ حاولت قوات البيرو غزو كولومبيا فردها سوكر مخلصاً كولومبيا مرة اخرى . وبعد بضعة اشهر قام الجنرال خوزيه ماريا كوردوبا بمحاولة انقلابية . ورغم قبح المحاولة فانها تركت مع الاحداث التي سبقها ، أثراً سيئاً في نفس بوليفار ، كما كان لتدخل فرنسا وبريطانيا والولايات المتحدة في الاوضاع الداخلية في البلاد اثر مدمر تمثل في انفصال فنزويلا عن كولومبيا في شتاء ١٨٢٩ . وامام الضغوط الخارجية وانعدام الوحدة الداخلية ، أصيب بوليفار بالأس ، فعادر البلاد في ١٨ ايار (مايو) ١٨٣٠ ، وقبل دعوة احد الاسبان المعجبين به ، وكان من المفارقات العجيبة ان ينهي حياته في بيت احد الاسبان قرب سانتا مارتا في دلتا ماغديالينا Magdalena حتى توفي في ١٧ كانون الاول (ديسمبر) ١٨٣٠ .

ويعتبر بوليفار من أشهر رجالات اميركا الجنوبية السياسيين والعسكريين الثوريين في القرن التاسع عشر ، إن لم يكن أشهرهم على الاطلاق . ومن المؤكد أن احداً من رجالات اميركا اللاتينية في ذلك القرن لم يتمتع بما تتمتع به بوليفار من عبقرية عسكرية ، وسعة أفق ، وبصيرة سياسية واجتماعية ثاقبة ، وعي دولي ، وقدرة على الكتابة السياسية العميقة .

(٥) بوما

(انظر هليكوبتر ايروسباسيال سا - ٣٣٠)

(٥) بون أوم ريتشارد (حاملة طائرات)

حاملة طائرات هجومية من فئة «هانكوك» أمريكية. اسمها امتداد لاسم بعض قطع الاسطول الامريكى القديمة. دخلت الخدمة في تشرين الثاني (نوفمبر) ١٩٤٤. يبلغ وزنها القياسي ٣٢٨٠٠ طن ، ووزنها بحمولة كاملة ٤٤٧٠٠ طن . طولها ٢٧٢,٦ متراً ، وعرضها ٣٠,٨ متراً ، وارتفاع غانصها ٩,٤ امتار ، وطول سطحها المخصص للطيران ٥٨,٥ متراً . وتبلغ قوة دفع محركاتها ١٥٠ ألف حصان . وتصل سرعتها الى اكثر من ٣٠ عقدة في الساعة . ولها طاقم مؤلف من ٢١٣٠ رجلا يضاف اليهم ١٥٠٠ رجل هم افراد الجناح الجوي العامل على سطحها . وتستطيع حمل عدد يتراوح ما بين ٧٠ الى ٨٠ طائرة . وتتسلح بأربعة مدافع من عيار ١٢٧ ملم . وهي في الاصل واحدة من ٢٤ حاملة طائرات من فئة «ايسكس» اعيد تصنيفها فيما بعد لتصبح من فئة «هانكوك» .

(٣) البويب (معركة) ٦٣٤

نهر كان بالعراق موضع الكوفة (او بما يلي موضع الكوفة اليوم) يأخذ من الفرات ، وقد جرت الوقعة المسماة باسمه بين المسلمين بقيادة المشي بن حارثة الشيباني وبين الفرس بقيادة «مهران الهمداني» ، والذي أثار هذه الوقعة هو هزيمة المسلمين في معركة الجسر (على الفرات) قبلها ، اذ طمع الفرس ، بعدها ، في اخراج المسلمين من كل العراق ، بينما رغب المسلمون في الثأر للشهداء الذين قضوا فيها وهم نخبة جيشهم ، وكانت في رمضان سنة ١٣ هـ . الموافقة لسنة ٦٣٤ م ، بعد وفاة الخليفة ابي بكر بأشهر قليلة ، وفي بدء خلافة عمر ، وقد استنجد المشي ، قبل المعركة ، بقباثل العرب في العراق فلبى نداءه كثيرون من قبائل نمر وتغلب ، أمثال انس بن هلال النمري ، وابن مردئ الفهر التغلبي ، وكانوا من النصارى ، وقالوا للمشي عندما دعاهم لنجدته : «انا نقاتل مع قومنا وابناء عمومتنا» اي مع العرب ، فكانت معركة البويب اول معركة في تاريخ الفتوح تأخذ الطابع القومي العربي . اذ يحارب المسلم العربي الى جانب المسيحي العربي قوماً من غير جنسهم (الفرس) بصرف النظر عن دينهم .

وامد الخليفة عمر جيش المشي بجند من المدينة ايضاً ، امده بجرير بن عبدالله البجلي مع سبعمائة



الرئيس هواري بومدين

الجزائري .

أما على صعيد الحياة الداخلية فلقد استطاع بومدين تأمين الاستقرار واستمرارية الحكم الذي لا يزال في يد الحزب الواحد تحت سلطة جبهة التحرير الوطنية . وهو يحاول على الصعيد العربي إقامة علاقة حسنة مع جميع الدول العربية . فلقد أنهى النزاع القائم بين الجزائر وكل من تونس والمغرب . وهو من مؤيدي العمل الفدائي الفلسطيني ومن المتحمسين لمشاركة الجزائر في معركة تحرير فلسطين . ولقد ساهم بومدين الى حد بعيد في التقارب الذي تم بين العراق وايران في ٦ آذار (مارس) ١٩٧٥ خلال مؤتمر القمة لزعماء الدول الـ ١٣ المنتجة للنفط المتعقد في الجزائر (من ٤ إلى ٦ آذار ١٩٧٥) ، وذلك بعد نزاع دام سنوات عديدة . ولعب دوراً بارزاً على الصعيد الخارجي وخاصة في العالم الثالث . وكان له الفضل في توجيه اهتمام الامم المتحدة لمشاكل العالم الثالث في السنوات الاخيرة . ورأس مؤتمر دول عدم الانحياز المتعقد في الجزائر (١٩٧٣) . ولقد وجه الى الدكتور كورت فالدهايم ، الامين العام للامم المتحدة في ٣١ كانون الثاني (يناير) ١٩٧٤ رسالة يطلب فيها تخصيص دورة خاصة لقضايا المواد الخام وقضايا التنمية في العالم الثالث . وجعل اقتراحه هذا على تأييد سبعين دولة ، وعقدت هذه الدورة من ٩ نيسان (ابريل) الى ٢ أيار (مايو) ١٩٧٤ . ويركز بومدين على ضرورة اسهام العالم الثالث في حل المشاكل العالمية ، واسهام الدول المتقدمة في إنماء دول العالم الثالث ، وضرورة وجود علاقات متوازنة بين الدول المصدرة والدول المنتجة للنفط .

جعل بومدين وبن بيلا يتغلبان على «الوسطيين» . وفي الانتخابات التي جرت في ٢٠ ايلول (سبتمبر) ١٩٦٢ لتشكيل الجمعية الوطنية (المجلس النيابي) انتخب الشعب معظم مؤيدي بن بيلا وبومدين . وفي ٢٩ ايلول (سبتمبر) ١٩٦٢ شكل بن بيلا الحكومة وعين بومدين وزيراً للدفاع ونائباً أول لرئيس الوزراء . وفي ايلول (سبتمبر) ١٩٦٣ انتخب بن بيلا رئيساً للجمهورية لمدة خمس سنوات ، وعين بومدين نائباً لرئيس الجمهورية ، بالإضافة الى مناصبه الاخرى (وزير الدفاع وقائد الجيش) . وكان بومدين في البداية على وفاق تام مع بن بيلا . ولكن ما أن بدأ الرئيس بن بيلا بجمع السلطات في يده حتى تآزمت العلاقات بينهما . فقام بن بيلا بعدة اجراءات للحد من سلطة بومدين ، وعين العقيد طاهر الزبيري رئيساً للاركان (في آذار (مارس) ١٩٦٤) ولكن بومدين استطاع التفاهم مع الزبيري وبقي القائد الفعلي للجيش . وبعد بضعة اشهر (تموز (يوليو) ١٩٦٤) أصدر بن بيلا أمراً للاطلاع على تقارير حكام المقاطعات الخمسة عشر قبل مرور هذه التقارير على وزير الداخلية احمد مدغري الذي كان صديق بومدين . وفي أيار (مايو) ١٩٦٥ حاول بن بيلا لإخراج وزير الخارجية عيد العزيز بوتفليقة من الوزارة ، فاصبحت المجابهة بين بومدين وبن بيلا أمراً محتوماً . وعندما علم بومدين بأن بن بيلا يحاول اقصائه من قيادة الجيش ، قام بانقلاب في ١٩ حزيران (يونيو) ١٩٦٥ ، وفرض على بن بيلا الاقامة الجبرية ، واستلم زمام الحكم . وفي ٥ تموز (يوليو) ١٩٦٥ اصبح رئيساً لمجلس الثورة وبعد خمسة أيام ألف الوزارة واحتفظ لنفسه بوزارة الدفاع .

تعرض بومدين لعدة محاولات للاطاحة به ، منها المحاولة الانقلابية الفاشلة التي قام بها العقيد الزبيري في كانون الاول (ديسمبر) ١٩٦٧ ، ومحاولة لاغتياله في نيسان (ابريل) ١٩٦٨ . ولكنه تغلب على هذه المحاولات ، وبقي في سدة الحكم . ولقد أعطى بومدين الجزائر الاستقرار السياسي والاقتصادي رغم مشاكل البطالة التي تواجه البلاد . واتبع سياسة براغماتيه ، فدسج الاشتراكية ورأسمالية الدولة . وقام في العام ١٩٦٦ بتأميم المناجم وشركات التأمين . كما أم في العام ١٩٦٧ الشركات المحلية الموزعة للبترول . وفي حزيران (يونيو) ١٩٧٠ اعلن عن برنامج الاربعة سنوات للتنمية الاقتصادية ، كما بدأ بتنفيذ برنامج واسع للصنعي ، خاصة في حقل انتاج البترول الذي يشكل حجر الزاوية في الاقتصاد

المماليك البحريةية . ولد في كنجاق سنة ٦٢٠ هـ الموافقة لسنة ١٢٢٣ م وقيل سنة ٦٢٥ هـ - النجوم الزاهرة لابي المحاسن) ، استرق في بلده وبيع منها الى سيواس ثم الى حلب (وقيل دمشق) ، فالقاهرة ، حيث اشتراه الامير علاء الدين أيديكين البندقدار ، وبقي عنده حتى اخذه منه الملك الصالح ايوب سنة ٦٤٤ هـ (١٢٤٦م) ورأسه على فرقة من حرسه بعد ان اعجب بنباهته . وتوفي الملك الصالح أيوب سنة ٦٤٧ هـ (١٢٤٩م) فخلفه ابنه طوران شاه الذي لم يعمر بعده طويلا ، اذ قتله المماليك ، وكان بيبرس ضالماً بالمؤامرة عليه ، الا ان السلطان الجديد (أيبيك) امر بشنق المتآمرين فهرب بيبرس الى الشام ولم يعد الى مصر الا بعد اغتيال أيبيك وتولي الملك المظفر قطز الحكم . فلما عاد اوكل اليه الملك المظفر قطز مهمة مقاتلة المغول في عين جالوت ، فظهر بسالة وشجاعة نادرتين واستطاع وقف زحفهم نحو مصر بيد انه لم يكافأ على ذلك . وكان ينتظر توليته على حلب ، فآتمر على السلطان قطز وقلته وتسلم الحكم بعده باسم الملك الظاهر ركن الدين بيبرس . وفي سنة ٦٥٨ هـ (١٢٦٠م) دخل القاهرة بلا مقاومة واستقر فيها ، إلا انه ما كاد يستقر في مصر حتى ظهر عليه عامل دمشق مطالباً بالسلطنة على الشام لنفسه ، ولكن الملك الظاهر بيبرس تمكن من القضاء عليه ، وهكذا استقل في حكم الشام ومصر بلا منازع . واعتبر المؤسس الحقيقي لسلطة المماليك فيها ، ثم أخذ يوطد ملكه فيها باسمائته الرعية ، والقضاء على حركات التمرد التي قام بها الايوبيون اصحاب الملك الحقيقيين ، وورثة صلاح الدين . ثم عمد الى إحياء الخلافة العباسية محاولاً ان يعطي حكمه صفة الشرعية ، فأقن بابن الخليفة العباسي الظاهر ويدعى احمد بن ابي القاسم ، وبايعه بالخلافة (٦٥٩ هـ - ١٢٦٠ م) ، ولقبه بالمستنصر ، ودعا له على المنابر ، ثم تلقى منه بعد ذلك خلعة السلطنة ، فغرز بذلك مركز المماليك في العالم الاسلامي واطهرهم بمظهر الحماة للخلافة العباسية . ولكن الخليفة المستنصر قتل بعد ذلك بشهور فقط قرب بغداد ، وكان قد قصدها بإيعاز من بيبرس للاستيلاء عليها ، وكان معه جيش صغير فهزمه حاكها المنولي وقضى عليه ، عندها نصب بيبرس خليفة جديداً هو ابو العباس احمد بن علي بن ابي بكر ابن الخليفة المسترشد ، ولقبه بالخليفة الحاكم ، وجعل مقره مصر ، ولم يعد يفكر بعدها باحتلال بغداد ، ولكنه انصرف الى رد هجمات الارمن والمغول والصليبيين عن الشام ،

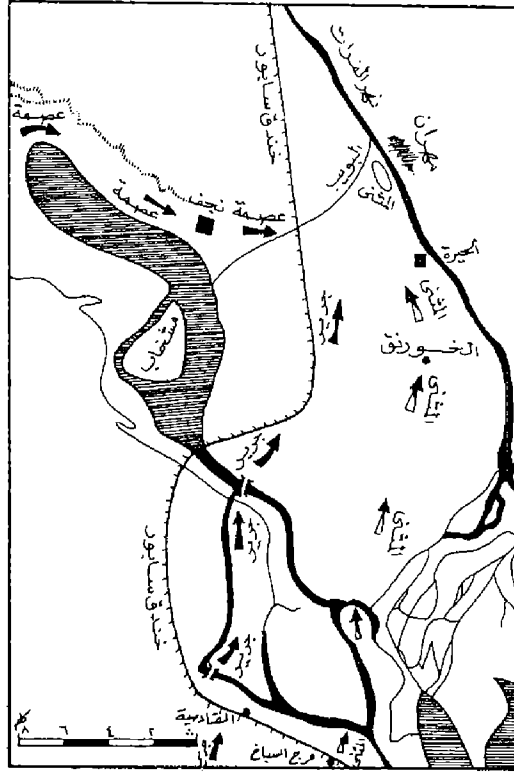

معركة البويب

وقطع الجسر الذي كان الفرس يعبرون عليه ، واعمل المسلمون سيفهم بفلول الفرس حتى قدر عدد قتلاهم بمائة الف قتيل (حسب الروايات الواردة في كتب التاريخ العربية) وهو رقم مبالغ فيه ولا شك ، إلا انه يدل على مدى فداحة خسارة الفرس في هذه الواقعة . وقد قال الطبري ان قتل الفرس فيها «افعموا جنبتي البويب عظيماً» حتى استوى ، وما عني عليها الا التراب أزمان الفتنة ، وما يثار هناك شيء إلا وقعوا منها على شيء . وقال المثنى بعدها : «قد قاتلت العرب والعجم في الجاهلية والاسلام ، والله لمائة من العجم كانوا اشد علي من الف من العرب ، ومائة اليوم من العرب أشد علي من ألف من العجم» . وهكذا استطاع المثنى ، في هذه الواقعة ، ان يحمو العار الذي لحق بالمسلمين في وقعة الجسر ، وكانت وقعة البويب هذه مقدمة لانتصار العرب الحاسم على الفرس في وقعة «القادسية» .

(٥) بوينغ سي ٥ - ٤٧

(انظر هليكوپتر)

(٣) بيبرس (الظاهر)

هو الملك الظاهر ركن الدين الصالح البندقداري (بيبرس الاول) شركسي الاصل ، ورابع سلاطين

من خيرة رجال بني بجيلة ، كما امده بجماعات متفرقة من قبائل الازد وكثانة وجشم وحنظلة وحنيفة وغيرهم ، فبلغ جيشه ، بعد هذا الامداد ، نحو عشرة آلاف مقاتل ، اما جيش الفرس فقد زاد عن ذلك بكثير

واختار المثنى «البويب» على الضفة الغربية لنهر الفرات منزلاً لمسكره ، على حين اختار مهران الضفة الشرقية للنهر . وحين تمركز الجيشان في اماكنهما ، ارسل مهران الى المثنى يسأله : «إما ان تعبروا الينا ، وإما ان نعبّر اليكم» ؟ . وكان المثنى قد تعلم من تجربة ابي عبيد الثقفي قائد معركة الجسر الذي عبر النهر الى الفرس فكان ذلك سبباً لهزيمته . وكان عليه ان ينفذ امر الخليفة ان لا يعبر نهراً او جسراً الا بعد ظفر ، فاجاب مهران : «اعبروا» ، وعبر مهران . وكان المثنى قد عبأ جيشه ، فجعل مركزه في القلب (وكان فيه بنو تمر وبنو تغلب) ، وأمر على المجنبتين والمجردة والطلائع خيرة قادته . وكان الشهر رمضان . فأمر جنده ان يفتروا «ليقوموا بالطعام على قتال عدوهم» .

واقبل مهران بجيشه نحو جيش المسلمين في صفوف ثلاثة ، امام كل صف فيل ، والمشاة امام الفيلة في طليعة الصفوف يحمون الفيلة ويتعاونون معها كتعاون المشاة والدبابات في الحرب الحديثة ، وكانوا جميعهم يضيجون وينشدون ، اما المثنى فأمر جنده بالصمت والانتار هماً ، واوصاهم ان لا يتحركوا إلا باشارة منه ، ثم امتطى جواده وكان يدعى (الشموس) وكان لا يمتطيه الا للقتال ، ودار على الصفوف يحضها على الصمود والقتال ، ثم قال لجنده : «اني مكبر ثلاثاً فتهيأوا ، ثم احملا مع الراية» . فلما كبر التكبير الاولى عاجل الفرس المسلمين بالقتال ، ودارت بين الفريقين رحى معركة دامية ، وطال القتال واشتد ، عندها عمد المثنى الى انس بن هلال فقال : «يا انس ، انك امرؤ عربي وان لم تكن على ديننا ، فاذا رأيتني قد حملت على مهران فاحمل معي» ، وقال لابن مردى الفهر مثل ذلك ، ثم حمل المثنى بقلب جيشه على قلب جيش العدو فدخل فيه وازاحه عن موضعه ثم مال الى ميسنة العدو فدخل فيها واستطاعت ميسرة جيشه كذلك ان تضغط على الفرس ، فتخلخلت صفوفهم وضعفت مقاومتهم ، وانسل غلام تغلبي نصراني الى مهران فقتله واستولى على فرسه منشداً : «انا الغلام التغلبي ، انا قتلت المرزبان» . عندها تلاشت قوى الفرس بمقتل قائدهم وبدأوا يجتازون النهر منهزمين ، فأسرع المثنى بفصيحة من جنده

وأحباط تحركات الحشاشين في الداخل ، وصد غزوات النوبيين جنوبي مصر والبربر غربها ، وذلك يتطلب ولا شك جهداً كبيراً وبراعة فائقة ، فهادن المغول وتحالف معهم ومع البيزنطيين ، واسكت الحشاشين ، وارضى الامراء الايوبيين باحياء مركز الخلافة العباسية ، وصد غزوات النوبيين والبربر ، ثم تفرغ لمقاتلة الصليبيين . وبدأ الصراع مريراً بين الفريقين فحاصر بيبرس عكا سنة ٦٦١ هـ (١٢٦٣ م) واستولى على قيسارية ثم ارسوف سنة ٦٦٣ هـ (١٢٦٥ م) ، ثم استولى على صفد وقلعتها سنة ٦٦٤ هـ (١٢٦٦ م) ، ثم على قلعة الشقيف سنة ٦٦٦ هـ (١٢٦٨ م) ، ثم على هونين وتبينين والرملة (في فلسطين) ، وعلى القليعات وحلبا وعرقه (على الساحل الشمالي من لبنان الشمالي) . وفي رمضان سنة ٦٦٦ هـ (ايار ١٢٦٨ م) احرز بيبرس اكبر انتصاراته على الصليبيين اذ سقطت بين يديه اكبر مدينة تبقت لهم في الشرق ، وهي انطاكية ، بعد حصار دام خمسة ايام فقط ، ثم سقط حصن الاكراد (وسمي كذلك نسبة الى صلاح الدين وجنده ، وكان يسمى عند الصليبيين حصن الفرسان) ، وتبعه حصن عكار وحصن القرين (٦٦٩ هـ = ١٢٧١ م) . ففقد الصليبيون الامل نهائياً باستعادة مملكتهم في بيت المقدس ، وعرضوا على بيبرس الصلح فأجابهم اليه . ثم التفت الى حصون الاسماعيلية ، وكانت معاقل للحشاشين من اتباع الطائفة الاسماعيلية فاحتلها (سنة ٦٦٩ - ٦٧٢ هـ = ١٢٧١ - ١٢٧٣ م) ، وأمن جانب خصومه فيها . وكان على بيبرس بعد كل هذا ان يصني حساباته مع مملكة ارمينية التي كانت تقض مضجعه في شمالي سوريا ، فقاتل مليكهم في معركة سيس وهزمه ، ثم توغل في آسيا الصغرى وهزمهم في معركة ابليستين (٦٧٥ هـ ١٢٧٧ م) .

وهكذا استطاع بيبرس ، في خلال اعوام ، ان يوطد حكمه في الداخل ويقضي على معظم خصومه واعادته في الخارج . وما ان استتب له الامر ، وتوطد له الحكم ، وعاد الى دمشق سعيداً بما فعل ، حتى وافته المنية فيها ، في المحرم من سنة ٦٧٦ هـ (١٢٧٧ م) ولما يسترح بعد من عناء القتال ، وقد توفي عن عمر يناهز الرابعة والخمسين ، قضى منه في الحكم زهاء سبعة عشر عاماً وشهرين ، ودفن بدمشق حيث شيد له ابنه الملك السعيد محمد بركة ضريحاً يعرف اليوم بالمدرسة الظاهرية . كان بيبرس سريع الحركة جريئاً بارعاً في التنظيم ، لا يدع المبادرة تفوته ، كما كان يتقن

فن المباحثة في مناوراته العسكرية ، يساعده في ذلك سرعة انتقاله من جهة الى اخرى . وكان يحب المجازفة والمغامرة (مهاجمته حصن الاكراد بأربعين رجلاً فقط) ، ويتقن فن الهجوم والحصار ، ولم يعرف عنه قط انه اتخذ في حروبه موقفاً دفاعياً ، بل كان هو المبادر دوماً بالهجوم والتعرض .

(١) بيتان فيليب

مارشال فرنسي (١٨٥٦ - ١٩٥١) . ولد فيليب بيتان (Philippe Petain) في كوشي آلا تور (Cauchi-a-la-Tour) . وكان من أصل فلاحي . تخرج من سان سير في العام



المارشال بيتان

بيتان يزور القسطنطينية (١٩١٧)



١٨٧٨ ، وانضم إلى كتيبة القناصة ٢٤ . قبل في مدرسة الحرب في العام ١٨٨٨ ، ثم عين في هذه المدرسة كساعداً قائداً في ١٩٠١ و ١٩٠٧ ، ولم يلبث أن غدا قائداً للمدرسة في فترة ١٩٠٨ - ١٩١٠ . وكانت المادة التي يدرسها هي مادة المشاة التي أكد خلال تدريسها أهمية النار .

قاد بيتان فوج المشاة ٣٣ في آراس في العام ١٩١١ ، وكان في آذار (مارس) ١٩١٤ قائداً للواء المشاة الرابع عندما اندلعت الحرب العالمية الأولى . ثم رفعه جوزف الى رتبة عميد في ٣١ آب (اغسطس) . وفي ١٤ أيلول (سبتمبر) غدا قائد فرقة بعد الدور الرابع الذي لجه في معركة المارن . وفي تشرين الأول (اكتوبر) عين قائداً للفيلق ٣٣ ، وأظهر براعة فائقة في أرتوا (ايار ١٩١٥) ثم استلم قيادة الجيش الثاني في ٢١ حزيران (يونيو) ١٩١٥ وقاد هذا الجيش في أيلول (سبتمبر) في هجوم شامباني Champagne قبل أن يثبت تفوقه وبراعته في معركة فردان (١٩١٦) التي برهن فيها عن مهارة فائقة في ادارة المعركة الدفاعية العنيدة ، والتي مرت فيها معظم فرق الجيش تحت قيادته .

عين بيتان قائداً لمجموعة جيوش الوسط في الأول من ايار (مايو) ١٩١٦ ، ثم غدا في ١٥ ايار (مايو) ١٩١٧ قائداً عاماً بدلاً من نيفيل Nivelle وكان عليه قبل كل شيء أن يرفع معنويات قواته ، ويحارب الدعاية الانهزامية التي انتشرت بين صفوفها بعد فشل هجوم شومان دي دام Chemin des Dames . وكانت معرفته الصحيحة للجنتدي الفرنسي سبباً في نجاح هذه المهمة الدقيقة الحساسة . وتوصل إلى أفضل النتائج مع استخدام الحد الأدنى من العقوبات ، ورفع مستوى حياة المقاتلين ، وشن سلسلة من العمليات المحضرة جيداً والناجحة وذات الهدف المحدود . وكان الجيش الذي أعاد بناءه بهذا الشكل الأداة الفعالة التي استطاع فوئش بفضلها أن يحقق انتصاراته في العام ١٩١٨ .

وفي العام ١٩٢٥ استدعي بيتان إلى المغرب لمجابهة الوضع العسكري المتدهور على أثر ثورة الريف . ولقد بقي حتى عام ١٩٣١ نائباً لرئيس مجلس الحرب الأعلى وهيئة التفتيش الأعلى للجيش ، حيث كان ديفول من أقرب مساعديه ، ثم شغل من ١٩٣١ حتى ١٩٣٤ منصب المفتش العام للدفاع الجوي في البلاد . وبعد أحداث ٦ شباط (فبراير) عام ١٩٣٤ اختاره دوميرغ ليكون وزيراً للدفاع ، فانخرط بيتان منذ ذلك الوقت في الحياة السياسية . وفي العام ١٩٣٩ عين سفيراً في اسبانيا . وبعد

نكسات ١٩٤٠ في مطلع الحرب العالمية الثانية ، استدعي بيتان ليكون نائب رئيس الحكومة ، ثم غداً رئيساً للحكومة في ١٦ حزيران (يونيو) ١٩٤٠ . وبعد هزيمة فرنسا أمام القوات الألمانية ، رفض بيتان متابعة القتال في أفريقيا كما فعل ديغول والفرنسيون الأحرار ، نظراً لثقافته بأن الألمان منتصرون لا محالة ، وأن الحكمة تفرض عليه أن يحافظ على ما يمكن الحفاظ عليه في فرنسا ، ويحمي بلاده من الدمار . فطلب عقد هدنة مع الألمان في ١٧ حزيران (يونيو) . وبعد هذا القرار ، اجتمع مجلس النواب الفرنسي في فيشي Vichy بتاريخ ١٠ تموز (يوليو) . ومنح السلطة الدستورية لحكومة الجمهورية برئاسة بيتان الذي تحمل منذ يوم ١١ تموز (يوليو) مسؤولية رئيس الحكومة الفرنسية . وفي ٢٤ تشرين الأول (أكتوبر) قابل هتلر في مونتوار ، وعبر له عن رغبته في تنفيذ سياسة وفاق مع ألمانيا . وبدأ بعد ذلك مسيرته لبناء دولة قوية السلطة مبنية على ثلاثة شعارات « العمل ، والاسرة ، والوطن » ، وعلى الاخلاص لشخصه . ولقد أبدى بيتان معارضة لسياسة التعاون بلا حدود التي طرحها لافال Laval ، وعزله في ١٣ كانون الأول (ديسمبر) ، واستعاض عنه بالاميرال فرانسوا دارلان Francois Darland الذي غدا ، منذ العام ١٩٤١ ، مستشاره الرئيسي في الحكومة .

وقام بيتان خلال هذه الفترة بنشاط سياسي خارجي : كتحاول الاتصال مع لندن (تشرين الأول ١٩٤٠) ، والملقاء مع فرانكو في مونيبلية (شباط ١٩٤١) ، والاتصال المستمر مع سفير الولايات المتحدة في فرنسا . ولكنه اعتبر متعاوناً مع العدو ، وهوجم بعنف من قبل الفرنسيين الأحرار المتجمعين في لندن تحت قيادة ديغول ، والذين تصاعدت هيبتهم والتفاف الفرنسيين حولهم بسبب تصرفات الألمان الخاطئة في فرنسا ، ودس له المتعاونون مع الألمان الدسائس التي زادت شكوك الألمان به وتدمرهم من شخصيته الغامضة . وأثر سن المارشال على تصرفاته (٨٥ عاماً) فكان يتذبذب بين ضغوط مستشاريه الذين يطالبونه بالتصلب أمام المحتلين ، وضغوط مستشاريه المناادين بضرورة التحالف مع الرايخ الثالث . واستطاع النازيون إجبار بيتان على إعادة لافال الذي غداً رئيساً للوزارة في ١٨ نيسان (أبريل) ١٩٤٢ ، على حين بقي المارشال رئيساً للدولة . ووصلت الأزمة في فرنسا إلى ذروتها بعد إزال الحلفاء في أفريقيا (تشرين الأول ١٩٤٢) ، واجتياح الجيش الألماني للمنطقة الحرة من فرنسا ولقد وافق

المارشال عندئذ على تصرف الاميرال دارلان (الذي كان في مدينة الجزائر في ٨ تشرين الثاني ١٩٤٢ عند زول الحلفاء ، والذي أمر القوات الفرنسية في شمالي أفريقيا ، في يوم ١٣ تشرين الثاني بالقتال ضد المحور بصفته القائد الأعلى للجيش الفرنسي البرية والجوية والبحرية) ، ولكنه رفض أن يحذو حذوه . ورأى أن واجبه يفرض عليه البقاء في فرنسا مهما كلف الأمر . ومنذ ذلك الحين تحدد مصير المارشال بشكل واضح ، وفقد الجزء الأكبر من سلطته ، وأخذ يقدم التنازلات المتعاقبة للألمان (رسالة إلى الفيلق الفرنسي المعادي للبلشفية الذي كان يقاوم على الجبهة السوفييتية تحت راية الألمان ، وتشجيع الميليشيا المضادة ، والسلبية أمام حملة التهجير ومستقبل الألترايس واللورين) الأمر الذي استثار عداة المواطنين له .

وفي ٢٠ آب (أغسطس) ١٩٤٤ ، كلف بيتان أحد مساعديه (أوفان Auphan) ليكون مثله الشخصي عند ديغول وقيادة الحلفاء . فاخطفه الألمان بالقوة من فيشي ، ونقلوه في البداية إلى بيلفور Belfort ثم إلى سينمارينجن Sigmaringen ، حيث رفض أن يعطي موافقته على الحكومة المتوي إنشاؤها هناك برئاسة ف . دورينون . وفي نيسان (أبريل) ١٩٤٥ ، وقيل انتهاء الحرب بأيام ، استغل بيتان حالة الاضطراب واستطاع العبور إلى سويسرة . ولكنه لم يلبث أن عاد بمحض إرادته إلى فرنسا ليمثل أمام المحكمة العسكرية . ولقد لزم الصمت المطلق خلال محاكمته التي دامت منذ ٢٣ تموز (يوليو) حتى ١٤ آب (أغسطس) ١٩٤٥ ، وانتهت بالحكم عليه بالاعدام . ثم خفف الحكم إلى السجن المؤبد بسبب ماضيه العسكري المجيد . وسجن بيتان في البداية في سجن فورت پورتاليه Fort du Pourtalet ، ثم نقل إلى سجن جزيرة يور Yeu ولم يتركه إلا قبيل وفاته بعدة أسابيع .

(١) البيتون والبيتون المسلح

يتألف البيتون (Béton) من مادة حجرية صناعية يتم الحصول عليها بعد تصلب خلائط الاسمنت (Ciment) ، والماء ، ومواد تحشية صغيرة وكبيرة الحجم ، مأخوذة ضمن نسب محددة . ويسمى هذا الخليط قبل التصلب خليطة بيتونية . أما البيتون المسلح (Béton Armé) فهو البيتون المتحد مع القضبان الحديدية . يستخدم في بيتون التحصينات اسمنت بورتلاند

ماركة لا تقل عن ٤٠٠ ، كما ويمكن استخدام اسمنت بورتلاند سريع التصلب (Super Ciment) واسمنت الغضار الالوميني (Ciment Alumineux) (مزيج البوكسيت والحوار أو الكلس) . وتكون الحصى والحجارة المستخدمة في التحشية خالية من الشوائب (غضار ، طمي ، تراب) ، وذات مثانة ضد الضغط لا تقل عن ٨٠٠ كغ/سم^٢ . ويستخدم في التحشية الرمل بأي شكل حبيبي ، شريطة أن لا تكون الشوائب فيه تزيد عن ٥ ٪ من وزنه .

يدخل البيتون العادي في إنشاء جدران الملاحي ، والتحصينات وارضياتها والسقوف الممتدة فوق السقف المصنوع من الخشب أو المعدن أو البيتون المسلح اذا كان الملجأ ذا سقف متعدد الطبقات (انظر الملجأ) . ويدخل الاسمنت المسلح في إنشاء جدران الملاحي ، والتحصينات وسقوفها . كما يدخل في صناعة قطع الملاحي مسبقة الصنع وقطع الجسور مسبقة الصنع . ومن الضروري عند اعداد قطع الملاحي والجسور مسبقة الصنع أن لا تقل مثانة البيتون المسلح ضد الضغط خلال يومين عن ١٥٠ كغ/سم^٢ ، وأن لا تقل بعد خمسة أيام عن ٢٠٠ كغ/سم^٢ ، وأن تصل بعد ٢٨ يوماً إلى مثانة لا تقل عن ٣٠٠ كغ/سم^٢ . يتم تحضير الخليطة البيتونية في الخطوط الآمامية على ألواح من التوتياء بمدودة على الأرض قرب مكان بناء التحصينات ، شريطة تغطية مكان الخلط بشبكة تمويه ، والانتباه لإزالة الآثار بعد انتهاء البناء . ويفضل في خطوط الخلفية تحضير الخليطة البيتونية بواسطة السيارات خلطات البيتون ذات السطول سعة ٢٥٠ ليتر أو ٤٥٠ ليتر . ثم تنتقل السيارة الخلاطة إلى مكان العمل وسطها دائر لتأمين استمرار مزج المواد . وبعد صب البيتون في المكان المحدد له تزداد كثافته بواسطة الرجاجات الهوائية السطحية أو الداخلية أو الخارجية ، الأمر الذي يرفع درجة مثانته ، ويزيد سرعة تصلبه ، كما يزيد كثافته ضد نفاذ الماء .

ويفيد حديد التسليح في تقوية مثانة البيتون المسلح ، وهو يعمل مع البيتون بأن واحد . فيمتص البيتون بصورة رئيسية قوى الضغط ، ويمتص الحديد قوى الشد . ولكي يكون العمل موحداً بين البيتون والحديد لا بد أن يكون تماسكهما كاملاً ، لأن عدم التماسك يجعل الحديد ينزلق داخل البيتون مما يؤدي إلى تخريب المنشأة . ولتأمين هذا التماسك يتم عمل كلابات (عققات) في نهاية القضبان ، وتستخدم القضبان المحلزنة من الخارج أو شبكات وهياكل من قضبان الحديد الملحومة ، وتستخدم القضبان الصدئة

أو تظف قبل استخدامها ، نظراً لأن الصدأ يضعف الهاسك .

ولا يعمل كل حديد التسليح بشكل واحد . في شبكة التسليح حديد عامل لامتناص قوى الشد ، وحديد تجميع ، وحديد الأتاري الذي يؤمن التجميع وعدم التشطي معاً . ولا تضم الصبة شبكة حديدية واحدة ولكنها تضم عدة شبكات موضوعة على مسافات معينة ، ومتصلة ببعضها باطارات معدنية (حديد التجميع) . وقد يكون الحديد في الصبة عادياً بدون شد مسبق ، وقد يسبق الصب شد القضبان الحديدية (وخاصة عند صنع القطع المعدة مسبقاً للملاحي والجسور) ، وتبقى القضبان معرضة للشد حتى يحف البيتون المسلح ، الأمر الذي يؤدي إلى زيادة مقاومته . يحيط بصبه البيتون أو البيتون المسلح عادة قوالب خشبية مدعومة أو محمولة على دعائم خشبية . ولا تفك القوالب إلا بعد ٢٨ يوماً من تاريخ الصب (إذا كان الاسمنت المستخدم عادياً بورتلاند) . أما إذا كان الاسمنت المستخدم سريع التصلب ، فإن من الممكن فك القوالب بعد ٣-٤ أيام . ولذا تفضل قطعات المهندسين استخدام الاسمنت سريع التصلب في بناء التحصينات بغية كسب الوقت ، وخاصة في الفصول الماطرة والمناطق الرطبة . كما أنها تفضل استخدام الاسمنت الهيدروليكي (Ciment Hidrolique) المقاوم للماء في بناء المنشآت المغورة تحت الماء (موانع ساحلية ، مرتكزات الجسور .. الخ) .

(١) بيرتران (الكونت هنري)

جنرال فرنسي (١٧٧٣ - ١٨٤٤) . ولد الكونت هنري بيرتران Le Conte Henri Bertrand في شاتورو ، والتحق بالجيش في العام ١٧٩٢ ، ووصل الى رتبة نقيب في سلاح المهندسين في مصر ، حيث منحه بونايرت فجأة رتبة عقيد ثم رتبة عميد .

شارك في جميع معارك الأباطورية ، وغدا مرافقاً للإمبراطور نابليون بونايرت في العام ١٨٠٤ . وفي العام ١٨٠٧ حصل بيرتران على رتبة لواء ، ثم لم يلبث في العام ١٨١٣ أن أصبح كبير أمته القصر الإمبراطوري . ولقد رافق الإمبراطور إلى منفاه الأول في جزيرة إيلبا ، ثم إلى منفاه الثاني في جزيرة سانت هيلانه ، وبقي هناك حتى العام ١٨٢١ ، حيث عاد إلى البلاد ليشترك في العمل السياسي .

(١) بيرتييه (لويس الكسندر)

مارشال فرنسي (١٧٥٣ - ١٨١٥) . ولد لويس الكسندر بيرتييه Louis Alexandre Berthier أمير نوشاتيل ودوق دوفالانجان في فرساي ، وانضم إلى هيئة الأركان وعمره ١٧ عاماً وكانت هذه عادة متبعة في اعداد ضباط الاركان (انظر اركان حرب) ، وحصل على رتبة عقيد خلال الثورة الاميركية . وفي العام ١٧٨٩ غدا جنرالاً قائداً للحرس الوطني في فرساي . وأمن حماية العائلة الملكية . وفي العام ١٧٩٢ أصبح بيرتييه رئيساً لهيئة اركان جيش لوكنر Lukner ، ثم رئيساً لهيئة أركان جيش ايطاليا (١٧٩٢) ، وارتبط منذ ذلك الحين بيونايرت .

استلم بيرتييه منصب وزير الحربية الفرنسية من العام ١٨٠٠ حتى العام ١٨٠٧ ، وقائداً عاماً للجيش الكبير من ١٨٠٥ حتى ١٨١٤ ، الأمر الذي جعله يلعب دوراً هاماً . كساعد مباشر للإمبراطور نابليون الأول .

حصل على رتبة مارشال فرنسا في العام ١٨٠٤ كما حصل على لقب امير واغرام . انضم بيرتييه إلى لويس الثامن عشر بعد سقوط نابليون . وعندما عاد الإمبراطور من منفاه لجأ بيرتييه خلال فترة المائة يوم إلى بامبيرغ في بافاريا ، حيث سقط من نافذته ومات .

(٤) بير حكيم (معركة) ١٩٤٢

في الفترة من شباط (فبراير) حتى أيار (مايو) ١٩٤٢ أنشأ الجيش البريطاني الثامن خطأ دفاعياً في الصحراء الليبية يمتد من غرب بلدة الغزالة على شاطئ البحر الأبيض المتوسط لمسافة ٦٤ كلم تقريباً ، حتى «بيرحكيم» في الجنوب . وكانت «بيرحكيم» عبارة عن نقطة صحراوية صغيرة بها قلعة قديمة وبئر ماء وصهريجان مكسوران للمياه ، وتلتقي عندها عدة طرق صحراوية مهددة . وهي تعتبر اكبر نقطة صالحة للحركة بالآليات قبل حافة بحر الرمال الليبي الضخم الممتد مئات الكيلومترات إلى الجنوب . ولهذا اعتبرت مرتكزاً دفاعياً للجناح الجنوبي لخط الغزالة الدفاعي . وقد أقيم حولها موقع دفاعي حصين رابط فيه لواء مشاة من الفرنسيين الاحرار (الدينوليين) يضم نحو ٣٦٠٠ جندي وضابط ، يدعمهم ٢٤ مدفع ميدان فرنسي من عيار ٧٥ مم ، و ٥٥ مدفعاً مضاداً للدبابات من عيارات ٢٥ مم



المارشال بيرتييه



الجنرال بيرتران

انتخب بيرتران نائباً عن الأندر (١٨٣١ - ١٨٣٤) ، وكان له في المجلس النيابي مواقف ليبرالية . واهتم خلال رحلته إلى الولايات المتحدة بمسألة الزنوج ، وناضل في سبيل تحرير العبيد وإلغاء الاستعباد . كتب عدة مؤلفات تاريخية وعسكرية أهمها «حملات مصر وسورية» Campagnes d'Egypte et de Syrie ، وهو مذكرات لخدمة تاريخ نابليون ، أملاها عليه الإمبراطور شخصياً في سانت هيلانه . ولقد نشر هذا الكتاب في العام ١٨٤٧ . و «دفاتر سانت هيلانه» Des Cahier de Sainte-Helene الذي نشر في العام ١٩٥١ .

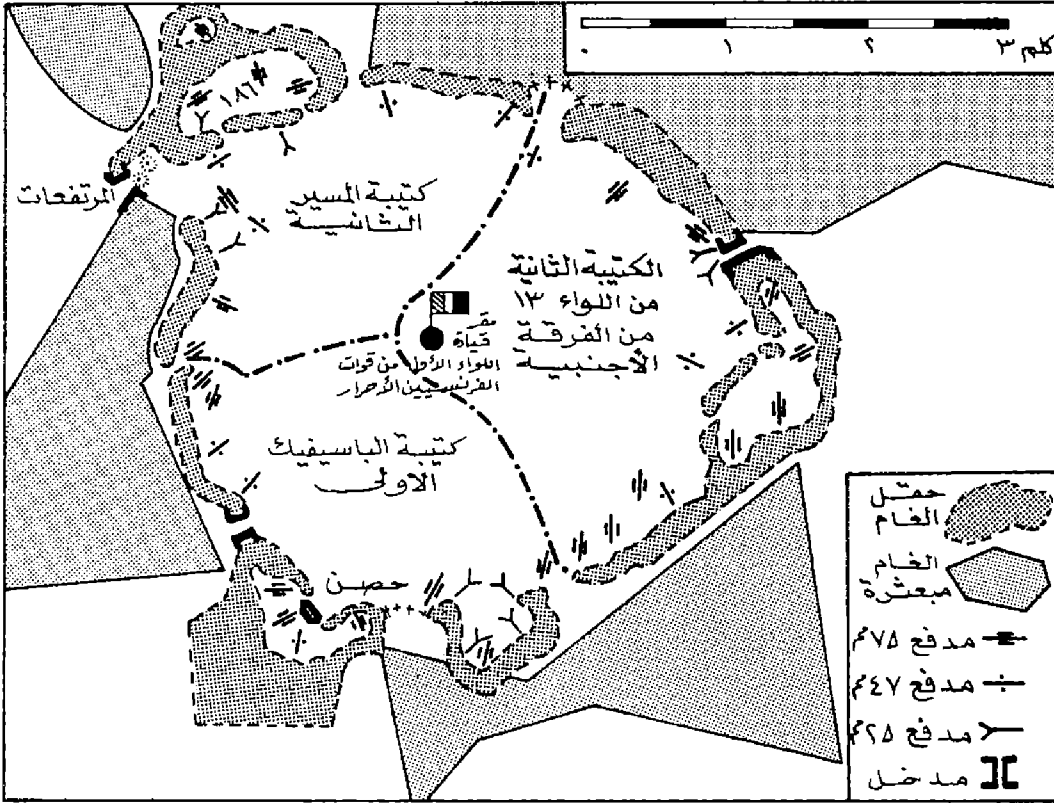

موقع بير حكيم الدفاعي (١٩٤٢)

القوات الألمانية تستعد لمهاجمة بير حكيم

و ٤٧ م و ٧٥ م ، فضلا عن ٦٤ بندقية مضادة للدبابات ، و ٢٠ مدفعا مضادا للطائرات معظمها من طراز «بوفورز» عيار ٤٠ م ، و ٤٤ مدفع هاون عيار ٨١ م و ٦٠ م ، و ٦٤ «حاملة برن» مجنزرة مدرعة تدريباً خفيفاً .

ولقد تخدعت القوات الفرنسية المذكورة داخل ١٢٠٠ موقع دفاعي جهزت بحيث تجعل المدافعين قادرين على اطلاق غلابة من النيران المتقاطعة من كل ركن . وكانت المواقع الدفاعية قادرة على حماية المدافعين من القذائف المعادية التي لا تسقط على الموقع مباشرة . وجرى تمويه هذه المواقع جيداً . واحيطت المواقع بنحو ٥٠ ألف لغم معظمها مضاد للدبابات ، ولم تترك سوى ثلاثة ممرات ضيقة للخروج والدخول ، هذا بالإضافة لنطاق حقل الألغام الرئيسي المقام أمام الموقع كله والممتد حتى الغزالة في الشمال وكان به نحو نصف مليون لغم .

وكان موقع «بير حكيم» أحد المواقع الدفاعية المماثلة التنظيم والتجهيز التي كان يتألف منها خط الغزالة الدفاعي . وكانت تسمى «الصناديق الدفاعية» . وبكل منها مجموعة لواء مشاة . وفي العمق العملي كان يحتشد الاحتياطي المدرع البريطاني على مقربة من الجناح الجنوبي للخط ، وتوزع مجموعة من ألوية الدبابات المستقلة لحراسة بعض المواقع الهامة المسيطرة على طرق المواصلات ، ومعها ألوية من المشاة المستقلة .

ويرتكز الخط كله على مدينة وميناء طبرق حيث كانت توجد القاعدة الادارية الضخمة للجيش الثامن ، وتحميا فرقة مشاة كاملة داخل نطاق دفاعي يحيط بالمدينة . وكانت الفكرة الرئيسية من إقامة هذا الخط الدفاعي الثابت صد تقدم قوات المحور بقيادة الجنرال «رومل» تجاه مصر ، ريثما ينتهي إنجاز ترتيبات الجيش الثامن واستعداداته لشن هجوم مضاد عام لطرد قوات المحور من ليبيا كلها ، وهي استعدادات كانت تتعلق أساساً بضرورة حشد كية من الدبابات تحقق نسبة تفوق تعادل ٢ إلى واحد لصالح البريطانيين ، قبل بدء مثل هذا الهجوم ، وذلك وفقاً لقناعة الجنرال «اوكتل» التي تكونت لديه من خبراته في القتال ضد رومل الذي كان يتمتع بتفوق نوعي في الدبابات وأساليب استخدامها في حرب حركة سريعة .

وكان المعتقد أن حزام الألغام الكثيف الذي تحميه نيران «الصناديق الدفاعية» القادرة على القتال في جميع الاتجاهات ، مع اكتفاء ذاتي لفترة شهر من المؤن والذخيرة ، كفيل بمنع اختراق الدبابات

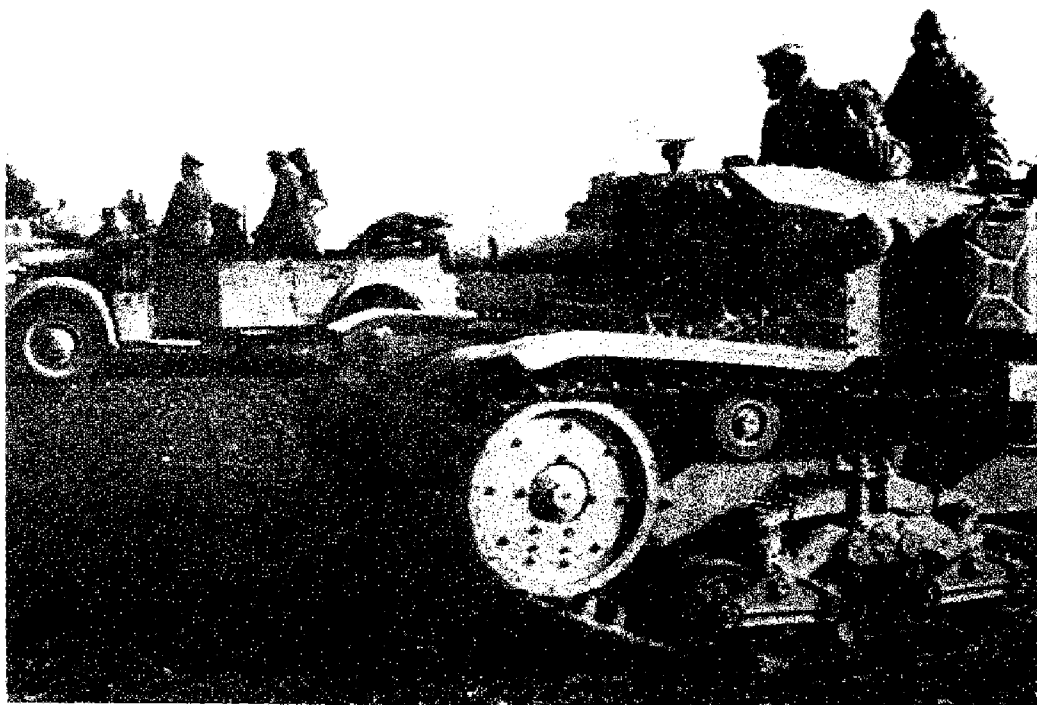

للاستيلاء على « بيرحكيم » بغية فتح طريق الامدادات ، وتسهيل عملية الالتفاف . وقد صمدت الحامية صموداً قوياً للهجمات الالمانية والايطالية التي استخدمت فيها الدبابات والمدفعية والمشاة وطائرات (شتوكا) لمدة أسبوعين . ثم انسحبت في ليلة ١١ حزيران (يونيو) عبر الخطوط الالمانية بعد أن قاربت ذخيرتها ومؤونها على النفاد . ووصل نحو ٢٥٠٠ جندي فرنسي إلى الخطوط البريطانية في المؤخرة ، على حين وقع في الاسر نحو ٥٠٠ آخرين معظمهم من الجرحى . وبلغت جملة الخسائر الفرنسية في المعركة نحو ٩٠٠ رجل بين قتيل وجريح وأسير . وأثبتت هذه المعركة إمكان احتفاظ قوة مصممة على القتال بمواقعها الدفاعية في الصحراء المكشوفة طالما أن لديها ذخيرة ومؤنّاً ، والصمود في وجه أشد الهجمات الجوية والبرية متى كانت الاستحكامات جيدة الاعداد والحماية والتموه . ولكن قيادة الجيش البريطاني لم تستثمر صمود « بيرحكيم » التكتيكي بدرجة كافية ، نظراً لمجزها وقصورها في مواجهة حرب الحركة التي مارسها الفرق المدرعة الالمانية في مؤخرة الخط الدفاعي بمهارة ، ومن هنا يتضح أن المواقع الثابتة القوية في الصحراء تلعب دور محاور ارتكاز للقوات المدرعة والميكانيكية التي تلعب الدور الرئيسي في العمليات القتالية بالصحراء بمعاونة الطيران (انظر حرب الصحراء) .

(١) بيرشينغ (جون جوزيف)

جنرال اميركي (١٨٦٠ - ١٩٤٨) ولد جون جوزيف بيرشينغ (John Joseph Pershing) في ولاية ميسوري ، وهو من أصل الزاسي . تلقى علومه العسكرية في ويست بوينت ، وتخرج منها ضابطاً في سلاح الخيالة . اشترك في المعارك ضد الهنود الحمر في أريزونا ونيوميكسيكو وداكوتا ، كما اشترك في حصار كوبا خلال الحرب الاسبانية - الاميركية (١٨٩٨) ، وفي قمع انتفاضة الفيليبين (١٩٠٠ - ١٩٠٤) ، وفي الحرب الروسية - اليابانية (١٩٠٥) حيث كان يشغل منصب ملحق في القيادة العليا اليابانية .

حصل على رتبة جنرال في الفيليبين في العام ١٩١٣ ، وأمن تهنئة البلاد ، وقاد حملة ١٩١٥ ضد المكسيك . وفي العام ١٩١٧ عين بيرشينغ قائداً عاماً للقوات الاميركية على الجبهة الفرنسية فقبل تعليمات القيادة الفرنسية العليا الخاصة بتسليح وتدريب قواته التي اشبكت في القتال لأول مرة في سيثبري Seichepy خلال شهر نيسان



رشاش مضاد للطائرات في بير حكيم



ديغول يهنيء كتيبة الفرنسيين الأحرار الاولى في بير حكيم

الغزاة بأكله . وفي الوقت نفسه كانت مشاته تقوم بهجوم تشبتي في الشمال قرب الغزاة . واستطاعت المدرعات الالمانية أن تصل إلى مؤخرة الخط وتنزل ضربات قوية بالمدرعات البريطانية ، إلا أنها واجهت مشكلة نقص الوقود والذخيرة ، نظراً لطول خطوط المواصلات الممتدة حول « بيرحكيم » وتعرضها لنيران مدفعية حاميتها ، ولذا بذل « رومل » جهداً كبيراً

الالمانية للخط . وأن الاحتياطي المدرع في العمق العملياتي يستطيع التصدي لأي محاولة التفاف حول الخط من الجنوب .

وفي ٢٦ أيار (مايو) ١٩٤٢ ، بادر رومل بالهجوم ، دافعاً قواته المدرعة والميكانيكية كلها في حركة التفاف واسعة النطاق حول « بير حكيم » لتدمير الاحتياطي المدرع البريطاني وتطوير خط

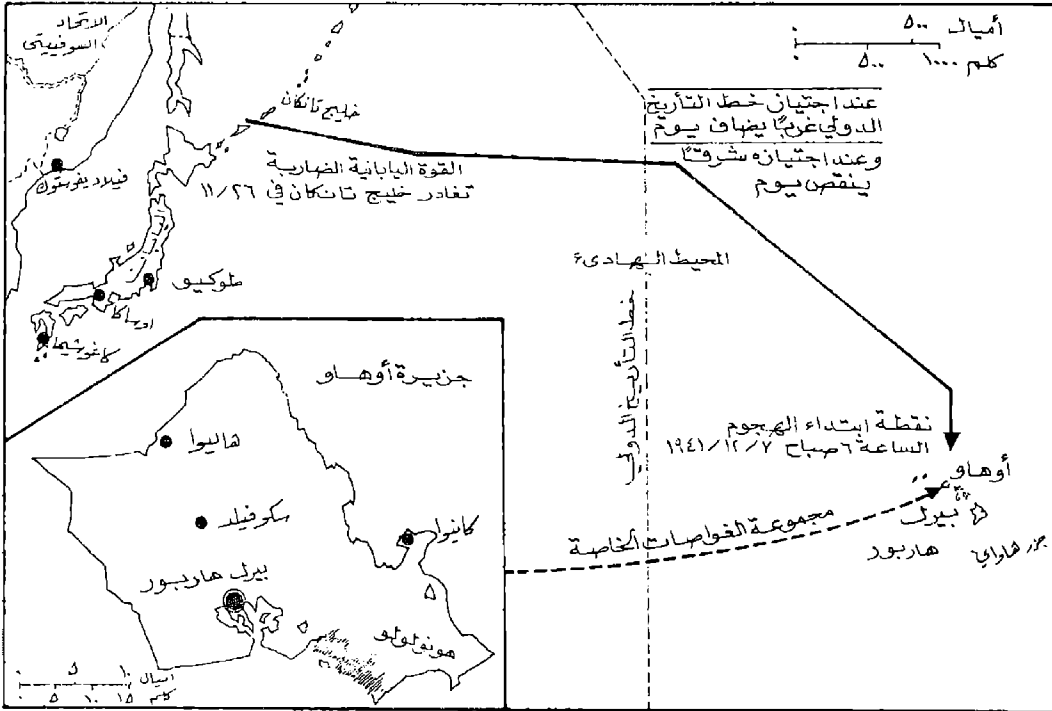

المهجوم الياباني على بيرل هاربور (١٩٤١)

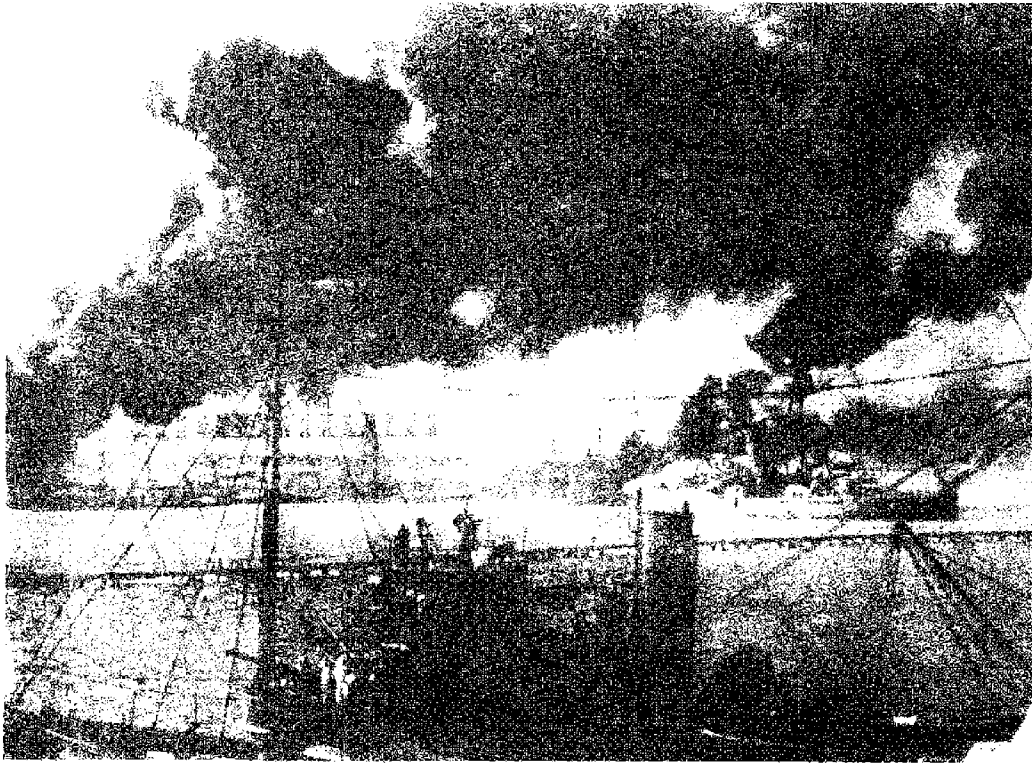

ميناء بيرل هاربور والسفن الاميركية تحترق

التي قدمت لمساعدة القوات المنغولية ووجهت إليها ضربة مضادة أزلت بها هزيمة كبيرة خلال شهر آب (اغسطس) جعلت القوى الامبريالية اليابانية تعدل عن كل اتجاه نحو شمال الصين حتى لا تصطدم مع الاتحاد السوفيتي ، خاصة بعد أن تأكدت من عدم وجود نية لدى حليفها المانيا النازية في مهاجمة الاتحاد السوفيتي بصفة عاجلة أثر توقيع

الذي أدى إلى خشية الولايات المتحدة وبريطانيا وهولندا على مصالحها الاستعمارية في جنوب شرقي آسيا وجزر المحيط الهادئ ، خاصة في الفلبين واندونيسيا .

وفي صيف ١٩٣٩ حاولت الجيوش اليابانية احتلال اجزاء من جمهورية منغوليا الشعبية ، إلا أن القوات السوفيتية بقيادة الجنرال «جوكوف»

(ابريل) ١٩١٨ . ولم يلبث المارشال فوش أن أدخل هذه القوات الاميركية بالتدريب ضمن التشكيلة العامة لقوات الحلفاء . ولقد قامت القوات الاميركية تحت قيادة بيرشينغ بأعمال باهرة في غابة بيللو Belleau خلال شهر حزيران (يونيو) ، وسواسون Soissons خلال تموز (يوليو) ، وسان ميهيل Saint Mihiel خلال أيلول (سبتمبر) . ثم شن بيرشينغ بالتعاون مع جيش غورو Gouraud معركة ضارية ضد الالمان بين أرغون والموز . وفي ١١ تشرين الثاني (نوفمبر) وصل سيدان واحتلتها . كتب بيرشينغ مذكراته «ذكرياتي عن الحرب» (١٩٣١) التي ترجمت إلى الفرنسية .

(٤) بيرل هاربور (معركة) ١٩٤١

في الثلاثينيات من هذا القرن تعاظم نمو القوى الاحتكارية ذات الاطماع الامبريالية في اليابان ، ومن ثم اصبحت رغبة في السيطرة الاقتصادية والسياسية والمسكرية على قطاع كبير من القارة الآسيوية يوفر لها حاجاتها المتزايدة من المواد الخام والاسواق التجارية ، وبلورت هذه الرغبة تحت شعار يقول «آسيا للأسيويين» . ولذا كان من الضروري لهذه القوى أن تمد القوة العسكرية اللازمة لتحقيق أهدافها هذه . ولما كانت اليابان دولة بحرية ، فقد كان لا بد لها من تدعيم اسطولها الحربي الذي كانت تقيد نموه اتفاقية واشنطن عام ١٩٢٢ التي اتفقت فيها بين كل من الولايات المتحدة وبريطانيا واليابان على ان تكون نسبة التسليح البحري بين الدول الثلاث ، فيما يتعلق بالسفن الحربية الرئيسية ، ١٠ - ١٠ - ٣ ، التي تعني أن اليابان كانت لا تستطيع أن تبني سوى ٣ سفن مقابل كل ١٠ سفن من هذا النوع تبنيها كل من الولايات المتحدة أو بريطانيا . ولذلك خرجت الحكومة اليابانية ، التي اصبحت خاضعة للعسكريين تماماً ، في عام ١٩٣٤ على هذه الاتفاقية ، وبدأت عملية تنمية سريعة للقوة البحرية ، بحيث اصبحت أقوى من الاسطولين الامريكى والبريطاني الموجودين في المحيط الهادئ . خلال خريف عام ١٩٤١ . وركزت البحرية اليابانية في إعادة تسليحها على بناء حاملات الطائرات بحيث اصبحت لديها ١٠ حاملات طائرات مقابل ٣ حاملات للولايات المتحدة وحاملة لبريطانيا في هذا المحيط . واتجهت التوسعات الامبريالية اليابانية منذ عام ١٩٣١ إلى الصين ، حيث هاجمت منشوريا واحتلتها ثم هاجمت بقية اراضي الصين عام ١٩٣٧ . الأمر

الاحيرة معاهدة عدم اعتداء مع الاتحاد السوفيتي في الشهر نفسه ، وبدأت تخطط لتصفية المستعمرات الفرنسية والبريطانية والهولندية والامريكية في القارة الآسيوية والمحيط الهادئ ، ولما كانت السيطرة البحرية تشكل أساس قدرة اليابان على تحقيق اهدافها التوسعية هذه ، لذلك كان لا بد لها من التفكير في شل قدرة الاسطول الامريكي في المحيط الهادئ على التدخل الفعال في بداية العمليات الحربية الحاطفة الهادفة إلى الاستيلاء على معظم المستعمرات البريطانية والهولندية والامريكية بسرعة ، فخلق أمر واقع عسكري وسياسي يصعب على الولايات المتحدة وبريطانيا تغييره بعد ذلك ، خاصة في ظل انتصارات المانيا النازية في أوروبا .

وعقب تولي الاميرال « ايسوروكو ياماماتو » قيادة البحرية اليابانية في آب (اغسطس) ١٩٣٩ بدأ يفكر في خطة جريئة لتوجيه ضربة مفاجئة لقاعدة « بيرل هاربور » الامريكية الموجودة بجزر هاواي على مبعده (٢٠٩٠) ميلا بحرياً إلى الجنوب الغربي من « سان فرانسيسكو » على الساحل الغربي للولايات المتحدة وتبعد عن اليابان نحو ٥٦٠٠ كم ، وذلك نظراً لأنها القاعدة الرئيسية للاسطول الامريكي في المحيط الهادئ والمعتبرة في مأمّن من أي هجوم بحري ياباني فعال ، وخارج مدى أي قاذفة قنابل يابانية أو غير يابانية . وكان « ياماماتو » من ضباط البحرية القلائل المؤمنين بفاعلية حملات الطائرات وسيادتها المستقبلية على بقية القطع الحربية الاخرى بما فيها البوارج ، خاصة بعد تجربته تولي قيادة اول حامله طائرات يابانية عام ١٩٢٨ . ولذلك رسم خطته على أساس إرسال قوة من حاملات الطائرات سراً إلى أقرب مسافة ممكنة من جزيرة « اوهاو » حيث يوجد ميناء « بيرل هاربور » على مقربة من مدينة « هونولولو » ، ثم تقوم الطائرات بالطيران من هناك وتهاجم الميناء المذكور فجأة وتدمر أكبر عدد ممكن من السفن الحربية الامريكية الرئيسية الموجودة به ، بالإضافة إلى تدمير الطائرات الرابضة في مطارات الجزيرة لضمان عدم مطاردة حاملات الطائرات أثناء رحلة العودة إلى اليابان . وتأكدت أهمية توجيه ضربة جوية مفاجئة لبيرل هاربور عندما حشدت الولايات المتحدة قوة كبيرة من اسطوها هناك خلال شهر أيار (مايو) ١٩٤٠ لتكون بمثابة قوة رادعة لليابان في سياستها التوسعية في جنوب شرق آسيا وجزر المحيط الهادئ ، كما زادت قناعة « ياماماتو » في مدى صلاحية حملات الطائرات للقيام بهذه المهمة اثر نجاح الهجوم الجوي

الليلي الذي شنته الطائرات البريطانية من فوق ظهر حامله طائرات على القاعدة البحرية الايطالية « تاراتو » يوم ١١ تشرين الثاني (نوفمبر) ١٩٤٠ ونجاحها في إغراق ثلاث بوارج كانت راسية فيها بعد إصابتها بالطوربيدات ، مشكلة بذلك أول سابقة بالغة الأهمية في عمليات حاملات الطائرات في تاريخ الحرب البحرية ضد البوارج التي كانت معتبرة حتى ذلك الوقت القطع البحرية الاساسية في أي سلاح بحري في العالم .

وقام « ياماماتو » ، الذي ظل حتى شهر كانون الاول (ديسمبر) ١٩٤٠ يحتفظ بفكرته هذه كسر خاص به ، باعداد خريطة لبيرل هاربور في قرته الخاصة الموجودة بسفينة القيادة البارجة « ناجاتو » كانت تحمل باستمرار احدث المعلومات عن القاعدة المذكورة ، وفقاً لآخر تقارير الحبارات ، والتي تشمل عدد ونوعيات السفن الحربية الموجودة بها ، وطبيعة الدفاعات البحرية والجوية ، وعمق المياه داخل وخارج الميناء ، وسرعة التيار ، وظروف المناخ والتضاريس في جزيرة « اوهاو » الخ . وقد اطلق على العملية الهجومية ، التي أخذ يخطط لها تنفيذياً ابتداء من كانون الاول (ديسمبر) ١٩٤٠ بعد أن باح بنيتها الخاصة بها الى رئيس اركانها للمرة الاولى ، اسم « العملية زد » .

وقد اختار « ياماماتو » خليجاً معيناً في الجزر اليابانية يشبه خليج بيرل هاربور لاجراء التدريبات الطويلة الدقيقة لطبائري حاملات الطائرات الذين لم يعرفوا الهدف الحقيقي من تدريباتهم إلا عشية الانبحار الى « بيرل هاربور » تقريباً .

ولقد عكف الفنيون في الصناعة الحربية على تصميم قنابل خاصة خارقة للدروع لتحملها القاذفات التي ستقصف البوارج والطرادات من ارتفاع عال نسبياً ، وطوربيدات خاصة للقاذفات الطوربيد التي ستهاجم البوارج الراسية على مبعده نحو ٥٠٠ متر فقط من شاطئ خليج بيرل هاربور الذي لا يزيد عمق الماء فيه عن ٤٠ قدماً ، تكون قادرة على الطفو السريع عقب اصطدامها بالماء عند اسقاطها من الطائرة حتى لا تنغرز في طين قاع الخليج . وجرى تدريب طياري قاذفات الطوربيد على إصابة نماذج للبوارج الامريكية بنماذج غير متفجرة من هذه الطوربيدات ومن مسافة ٥٠٠ متر تقريباً (١٦٠٠ قدم) الأمر الذي تطلب اطلاقها من ارتفاعات منخفضة للغاية وضمن سرعة بطيئة للطائرة (تبلغ ١٥٠ عقدة) ، كما تم تدريب طياري القاذفات على إصابة سفن تسير بطريقة متعرجة

وبسرعة كبيرة حتى بلغت نسبة الاصابة المباشرة في هذه الحالة ٥٠ ٪ ، وتدريب طيارو الطائرات المتقضة على إصابة الطائرات الرابضة في المطارات ، وأجاد الجميع الاقلاع والهبوط من فوق ظهر الحاملات . وفي الوقت نفسه جرى اعداد مجموعة من غواصات الجيب الصغيرة التي ستحملها غواصات كبيرة إلى قرب بيرل هاربور لتطلقها من هناك حيث تتسلل إلى داخل الميناء ، وتهاجم السفن الراسية فيه بالطوربيدات أثناء الغارة الجوية أو عقبها (ترن الغواصة الجيب اليابانية ٤٦ طناً ويبلغ طولها ٧٨ قدماً ونصف ومجهزة بمحرك كهربائي قوته ٦٠٠ حصان وتبلغ سرعتها القصوى ٢٣ عقدة وهي مسلحة بطوربيدين عيار ١٨ بوصة) .

وفي ١٩٤١/٣/٨ أصدر الرئيس الامريكي قانون الاعارة والتأجير الذي قامت بمقتضاه الولايات المتحدة بارسال الاسلحة (دون مقابل فوري) إلى كل دولة مشتركة في حرب ضد إحدى دول ميثاق المحور الثلاثي (الذي وقته كل من المانيا النازية وايطاليا الفاشية واليابان في ايلول - سبتمبر ١٩٤٠) وبناء على هذا بدأت الولايات المتحدة ترسل اسلحة إلى الصين ابتداء من ١٥ نيسان (ابريل) ١٩٤١ ، الأمر الذي أدى إلى احتدام التناقض بينها وبين اليابان . وفي ٢٠ حزيران (يونيو) من العام نفسه اوقفت الولايات المتحدة تصدير البترول من موانئ الاطلسي والخليج العربي إلى جميع الدول باستثناء بريطانيا وأمريكا اللاتينية ، وفي ٢ تموز (يوليو) استدعت اليابان مليون جندي إلى الخدمة ، ثم احتلت الهند الصينية كلها في ٢٤ تموز (يوليو) بموافقة سلطات حكومة قوشي الفرنسية المتعاونة مع المانيا النازية ، فرد الرئيس الامريكي « روزفلت » على ذلك بقرار يقضي بتجميد الاموال والممتلكات اليابانية في الولايات المتحدة وإغلاق الموانئ الامريكية في وجه السفن اليابانية وتحريم بيع البترول الامريكي أو منتجاته إلى اليابان ، وذلك يوم ٢٦ تموز (يوليو) . وطالب اليابان بالانسحاب من الهند الصينية والصين مقابل رفع هذه القيود كلها . وأثر ذلك دارت سلسلة من المفاوضات بين البلدين للتوصل إلى حل سلمي ولكنها لم تسفر عن أي نتيجة طوال شهور آب (اغسطس) ، وأيلول (سبتمبر) وتشرين الاول والثاني (اكتوبر ونوفمبر) ١٩٤١ . وفي ١٦ تشرين الاول (اكتوبر) اجبر رئيس الوزراء الياباني « كوني » على الاستقالة تحت ضغط الحزب العسكري المتعاون مع الفئات الاكثر تطرفاً من الاوساط الاحتكارية اليابانية ، وتولى الجنرال

«توجو» رئاسة الوزارة تمهيداً لدخول الحرب ضد الولايات المتحدة وبريطانيا .

وطوال هذه الاثناء كانت خطة العملية «زد» يجري اعداد اعداد كافة تفاصيلها بدقة وسرعة وسرية ، وارسلت سفينة تجارية عادية إلى ميناء «هونولولو» وعليها اثنان من كبار ضباط رئاسة اركان البحرية في ثياب مدنية ، عبر الطريق الشمالي غير المطروق عادة في الرحلات إلى جزر هاوي من اليابان ، وذلك لدراسة حال البحر وحركة السفن فيه ، وقدرات الاستطلاع الجوي والبحري الامريكي ، وقد وصلت السفينة في ١٩٤١/١١/١ إلى «هونولولو» دون أن تصادف أية سفينة عادية أو حربية عبر هذا الطريق .

وفي ١٩٤١/١١/٥ أصدر «ياماماتو» أمره الاول الخاص بالعملية إلى الاميرال «ناجومو» قائد القوة البحرية المكلفة بتنفيذها ، التي تألفت من ٣١ سفينة تضم ٦ حاملات طائرات وبارجتين وطرازين ثقيلين وطراد خفيف و ٩ مدمرات و ٣ غواصات و ٩ ناقلات وقود وتزويد . وفي ١١/٢٢ تجتمعت القوة سراً في خليج «تانكان» بإحدى جزر «كوريل» المنعزلة اليابانية الواقعة على مبعده نحو ١٦٠٠ كم إلى الشمال من «طوكيو» استعداداً لتلقي الامر الاخير بالاجار إلى قرب جزر هاواي .

وفي ١٩٤١/١١/٢٥ اصدر «ياماماتو» أمره إلى «ناجومو» بالاجار لتنفيذ العملية ، وفي فجر اليوم التالي بدأت القوة رحلتها وهي في حالة صمت لاسلكي تام ، وفي الوقت نفسه كان هناك ارسال لاسلكي مزيف يظهر لاجهزة التنصت الامريكية أن حركة الالاسلكي البحرية العادية للاسطول الياباني تسير كما هي ، ولذلك اعتقدت المحاربات الامريكية أن حاملات الطائرات اليابانية موجودة في قواعدها الاصلية . طوال فترة رحلتها السرية نحو «بيرل هاربور» . وطوال هذا كله كان الوفد الياباني لا يزال يتفاوض في «واشنطن» من أجل التوصل الى حل سلمي يرضي مطامع الامبريالية اليابانية ، ولذلك كان هناك اتفاق مسبق بين «ياماماتو» و «ناجومو» على شيفرة معينة تعني الاستمرار في العملية أو إلغائها .

وفي فجر يوم ١٩٤١/١٢/٢ تلقى «ناجومو» في عرض المحيط الهادئ رسالة لاسلكية من «ياماماتو» تقول «اصعد جبل نيتيتاكا» وكانت تعني نفذ الهجوم على «بيرل هاربور» . وارسلت في الوقت نفسه رسائل بالشفرة إلى سفير اليابان في «واشنطن»

وكذلك إلى سفرائها في جنوب شرق آسيا وقنصلها في «هونولولو» كي يقوموا باحراق اوراقهم السرية . وفي ١٩٤١/١٢/٥ ارسل أحد جواسيس اليابان في جزيرة «اوهاو» رسالة بالشفرة الالاسلكية إلى طوكيو تفيد بعدم وجود أي حاملات طائرات امريكية في «بيرل هاربور» ، وكان «ياماماتو» يتوقع أصلاً وجود ٣ أو ٤ حاملات طائرات امريكية هناك ، ورغم هذا فقد استمرت قوة «ناجومو» في اقترابها من «بيرل هاربور» لأنه اصبح من المتعذر العدول عن الهجوم خاصة وأن البوارج الامريكية كانت لا تزال راسية هناك .

وقبيل فجر ١٩٤١/١٢/٧ وصلت القوة إلى نقطة تبعد نحو ٣٦٨ كم إلى الشمال من «بيرل هاربور» دون أن تعترضها أي سفينة أو طائرة امريكية للاستطلاع ، ومن هناك بدأت الموجة الاولى من الطائرات اقلعها من فوق سطح حاملات الطائرات الست في الساعة السادسة صباحاً ، وفي خلال ١٥ دقيقة كانت القوة الجوية المؤلفة من ١٨١ طائرة قد اقلعت كلا في طريقها نحو «بيرل هاربور» بقيادة الضابط الطيار المسؤول عن القوة الجوية المشتركة في العملية ويدعى «فوشيدا» ، وكانت تضم ٤٢ طائرة مقاتلة و ٤٨ قاذفة قنابل و ٥١ قاذفة منقضة و ٤٠ قاذفة طوربيد . وفي حوالي الساعة السادسة وخمس واربعين دقيقة التقطت إحدى محطات الرادار الامريكية الخمس المتحركة (أجهزة كانت لا تزال في مرحلة اولية من التطور) حركة الطائرات اليابانية وهي لا تزال على مسافة نحو ٢٠٨ كم من «بيرل هاربور» وابلغ الجنديان اللذان كانا يعملان عليها ما شاهدها على شاشة الرادار من اقتراب مجموعة كبيرة من الطائرات إلى الملازم الموجود في مقر قيادة الانذار الجوي تليفونياً ، إلا أنه اعتقد أن هذه الطائرات إما أن تكون إحدى دوريات الطيران الامريكي العادية أو تكون مجموعة القاذفات الامريكية ذات الأربع محركات طراز «ب-١٧» القادمة من كاليفورنيا لتعزيز قوة الاستطلاع الجوي بالجزيرة ، وبالفعل كانت ١٢ قاذفة من هذا النوع تقرب من الجزيرة وقتلت من جهة الشمال الشرقي .

وهكذا افلقت آخر فرصة للقوة البحرية الامريكية في تجنب المفاجأة اليابانية التي قدر لها أن تتحقق بصورة كاملة ، إذ بدأت الطائرات اليابانية هجومها على ميناء «بيرل هاربور» في تمام الساعة ٧,٥٥ بالتوقيت المحلي . وقبل أن يبدأ «فوشيدا» هجومه مباشرة أرسل إشارة لاسلكية إلى قيادته يقول فيها

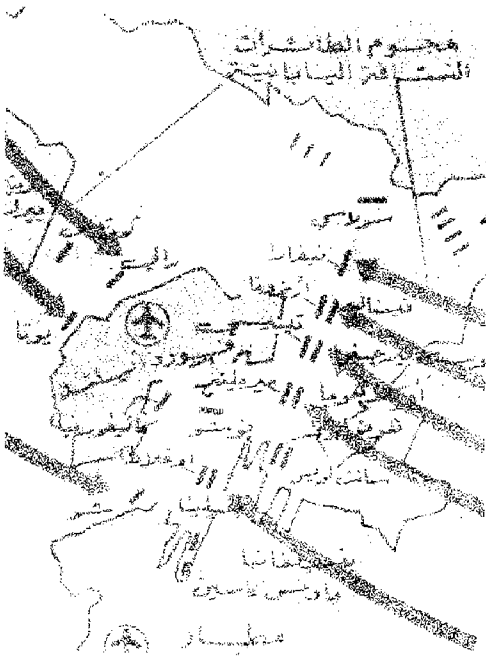

اتجاهات هجوم الطائرات اليابانية



خطة الهجوم الجوي على بيرل هاربور

سفن الاطفاء في الميناء



طويلة . واصابة ثلاثة طرادات باضرار شديدة (امكن اصلاحها فيما بعد) واغراق مدمرتين واصابة مدمرتين اخريتين باضرار شديدة (امكن اصلاحها فيما بعد) واغراق سفينة بث الغام (امكن تعويمها فيما بعد) واصابة سفينتين اخريتين باضرار شديدة احدهما سفينة تموين والاخرى سفينة اصلاح وصيانة (امكن اصلاحهما فيما بعد) هذا فضلا عن تدمير ١٨٨ طائرة واعطاب ١٥٩ طائرة اخرى ، وقتل نتيجة لذلك الهجوم ٢٣٣٥ من العسكريين الامريكيين في البحرية والجيش والطيران بالإضافة الى ٦٨ من المدنيين ، وجرح ١١٧٨ آخرين . وفقدت القوة الجوية اليابانية ٢٩ طائرة (منها ٩ مقاتلات و ١٥ قاذفة منقضة و ٥ قاذفات طوربيد) كما اغرقت ٥ غواصات جيب وغواصة كبيرة (فشل هجوم الغواصات تماماً) . ولقد عادت الطائرات اليابانية كلها إلى الحملات حوالي الساعة الثانية عشرة ظهراً . وعرض « فوشيدا » على « ناجومو » معاودة الهجوم مرة اخرى على « بيرل هاربور » قبل الرحيل لاستكمال اغراق ٧٢ سفينة من مختلف الانواع كانت لا تزال موجودة هناك ، خاصة وأن الطيران الامريكي قد دمر على الارض ، إذ لم تستطع أن تقلع خلال الهجمات الجوية سوى ثلاث مقاتلات امريكية فقط . ولكن « ناجومو » خشي معاودة الهجوم وآثر العودة السريعة باسطوله خاصة وأن عدم وجود حاملات الطائرات الامريكية في « بيرل هاربور » كان يثير مخاوفه من حيث احتمال مطاردتها له اذا كانت قريبة منه ، (كانت إحدى الحملات تحت الاصلاح في الولايات المتحدة وحاملة اخرى كانت تنقل طائرات الى جزيرة « ميدواي » وثالثة كانت عائدة إلى « بيرل هاربور » من جزيرة « واك » كما كانت توجد ٣ حاملات اخرى في الاطلسي) ولذلك استدارت القوة البحرية اليابانية عائدة في حوالي الواحدة والنصف ظهراً ووصلت إلى اليابان سالمة في الفترة ما بين ٢٤ و ٢٦ كانون الاول (ديسمبر) ١٩٤١ .

وفي حوالي الساعة العاشرة والنصف بتوقيت جزر هاواي (أي حوالي الساعة الرابعة فجراً بتوقيت واشنطن) سلم السفير الياباني في واشنطن إلى وزارة الخارجية الامريكية قرار امبراطور اليابان باعلان الحرب على الولايات المتحدة. وأثر بدء هجوم « بيرل هاربور » بدأت القوات اليابانية هجمات جوية وبرية وبرمائية في أماكن اخرى في جنوب شرقي آسيا وجزر المحيط الهادئ (هوجمت تايلاند، والملايو) وجزر الفلبين وجزيرة غوام ، وهونغ كونغ) وهكذا

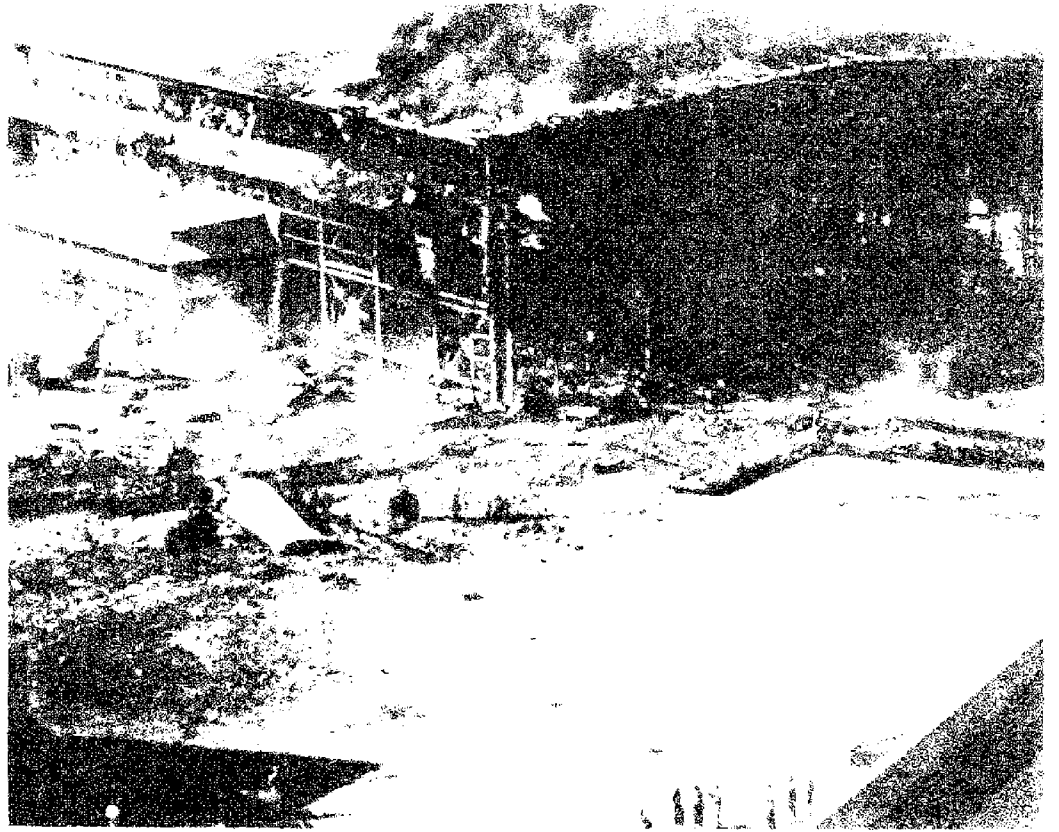

عبر يحترق في محطة الطيران البحري



أعمال الإنقاذ خلال الهجوم

بالانقضاء فوق حظائر الطائرات والاصطدام بها بطريقة انتحارية سجلت أول عمليات « الكاميكاكاز » الانتحارية اليابانية التي استخدمت بعد ذلك في مراحل الحرب المتقدمة .

وفي حوالي الساعة ٩,٤٥ بدأت الطائرات اليابانية في العودة إلى حاملاتها الرابضة على مسافة ٣٢٠ كم تقريباً إلى الشمال من « بيرل هاربور » مخلفة وراءها سحباً عالية من الدخان الاسود الكثيف المتصاعد من حرائق السفن ومنشآت الميناء والمطارات ونتج عن الهجوم غرق خمس بوارج (امكن تعويم ثلاثة منها فيما بعد واصلاحها) واصابة ثلاث بوارج اخرى باضرار شديدة جعلتها غير صالحة لفترة

« تورا ، تورا ، تورا » وهي كلمات تعني « النمر ، النمر ، النمر » وترمز إلى تحقق المفاجأة الكاملة . واستمر هجوم الموجة الاولى لمدة نصف ساعة ، الذي لعبت فيه قاذفات الطوربيد الدور الحاسم ضد السفن الحربية الرئيسية الراسية في الميناء . كما هاجمت الطائرات المنقضة والمقاتلات أيضاً (بعد أن أدركت عدم وجود أي اعتراض جوي امريكي نتيجة تحقق المفاجأة) المطارات الموجودة بالجزيرة ودمرت العديد من طائراتها المصطفة بجانب بعضها (صفت الطائرات على هذا النحو لتسهيل حراسها ضد أي عمليات تخريب برية كانت القيادة الامريكية تتوقعها من عملاء اليابان في الجزيرة) ، ثم وصلت الموجة الثانية من الطائرات اليابانية في الساعة الثامنة وخمسين دقيقة وكانت تضم ١٧٠ طائرة من بينها ٨٠ طائرة منقضة و ٣٦ طائرة مقاتلة والباقي من قاذفات القنابل ، وقد واجهت هذه الموجة مقاومة ارضية مضادة للطائرات أكثر فاعلية من تلك التي واجهتها طائرات الموجة الاولى ، ولذلك بلغت خسائرها ٢٠ طائرة (١٤ طائرة منقضة و ٦ مقاتلات) مقابل ٩ طائرات فقدت في الموجة الاولى التي تحققت فيها المفاجأة الكاملة . واشتركت المقاتلات في مهاجمة الطائرات الرابضة على الارض برشاشاتها وقام اثنان من طيارها أصيبت طائرتها

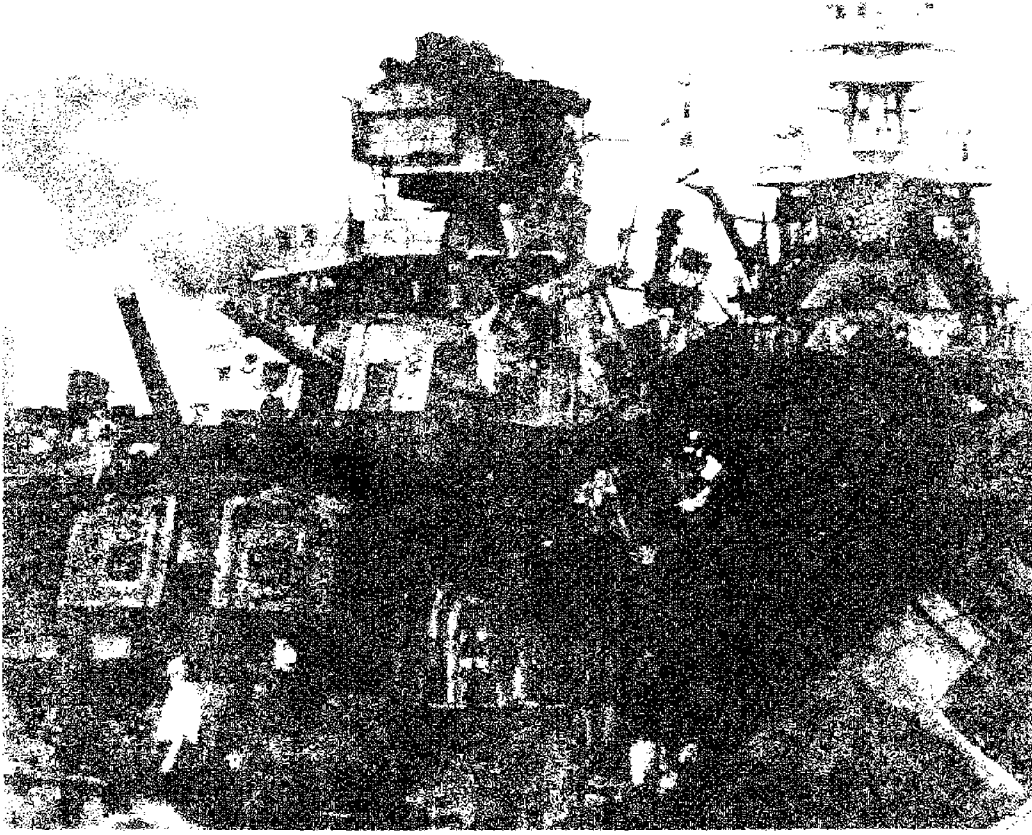

سفيتان حربيتان امريكيتان مدمرتان في الحوض الجاف

الرسائل التي تلتقطها اجهزة التنصت ، ولكن ترجمة الرسائل وتوصيلها إلى قادة القوات المسلحة والرئيس الامريكى كان يستغرق وقتاً طويلاً يصل في بعض الاحيان إلى شهرين (كانت الرسائل تجمع من محطات التنصت الموزعة بين جزر الفلبين وواشنطن بواسطة البريد الجوي ثم تُترجم وتوصل إلى الرئيس ووزير الخارجية ووزير الدفاع ورئيس الاركان ومديري مخابرات الجيش والبحرية) .

وقد تجمعت لدى السلطات الامريكية ، نتيجة لعدد من الرسائل اليابانية الملتقطة لاسلكياً ، معلومات واضحة تشير إلى اعتزام اليابان شن الحرب على الولايات المتحدة واحتمال توجيه ضربات ما إلى «بيرل هاربور» ، ذلك لأنه في ١٩٤١/٩/٢٤ التقطت رسالة مرسله من طوكيو إلى القنصل الياباني في «هونولولو» يطلب منه فيها تكليف الجواسيس بجميع معلومات مفصلة عن مواقع السفن الامريكية في ميناء «بيرل هاربور» ، والتقطت رسالة اخرى في ١٩٤١/١١/٥ مرسله للسفير الياباني في واشنطن تبلغه أن آخر موعد في محاولة التوصل إلى اتفاق دبلوماسي مع الولايات المتحدة هو ١٩٤١/١١/٢٥ ، ورسالة أخرى إليه التقطت في ١٩٤١/١١/٢٢ مددت الموعد المذكور إلى ١٩٤١/١١/٢٩ وأنه لن يكون هناك تمديد آخر . وفي ١٩٤١/١١/١٥



طائرة مدمرة على الارض في قاعدة ويلر

ومن ثم فإنه أكد ضرورة وجود استطلاع جوي مستمر في جميع الاتجاهات حول الجزيرة طوال النهار . وكان هذا يعني ضرورة وجود ١٨٠ قاذفة قنابل ب-١٧ ذات الأربعة محركات والقادرة على الطيران بعيد المدى بالجزيرة . ولكن لم يكن يوجد من هذا العدد يوم ١٩٤١/١٢/٧ حين وقع الهجوم الياباني سوى ١٢ طائرة فقط . وكانت المخابرات الامريكية (وهي جهاز بسيط مختلف تماماً عن الجهاز الحالي الذي انشأ عقب الحرب العالمية الثانية) قد توصلت في نهاية آب (اغسطس) ١٩٤٠ إلى حل الشفرة اليابانية المستخدمة في الرسائل اللاسلكية الدبلوماسية واخذت تُترجم هذه

بدأت الحرب الحاطفة اليابانية في ظل الشلل المؤقت للقوة البحرية الامريكية الناتج عن ضربة «بيرل هاربور» على أمل خلق امر واقع بسرعة تقف إزاءه الولايات المتحدة وبريطانيا عاجزتين فتضطران إلى التسليم به وانهاء الحرب ؛ كما كان الجنرال «توجو» رئيس الوزراء الياباني يتصور قبل اتخاذ قراره الاخير بالحرب .

وقد أثار نجاح الهجوم الياباني المفاجئ على «بيرل هاربور» نقاشاً حاداً في الولايات المتحدة خلال الحرب وبعد انتهائها ما زالت تزخر به الدراسات العسكرية التاريخية والدراسات السياسية لهذا الجانب من الحرب العالمية الثانية ، نظراً للسهولة التي تحققت بها المفاجأة اليابانية بالصورة التي لم يكن يحلم بها «ياماماتو» أو «ناجومو» أثناء التخطيط للعملية وتنفيذها ، خاصة وأن فكرة الهجوم الجوي المفاجئ على قاعدة «بيرل هاربور» لم تكن احتمالاً بعيداً لدى القيادات العسكرية الامريكية .

في عام ١٩٣٢ ، عقب قرار الرئيس الامريكى باعتبار «بيرل هاربور» قاعدة رئيسية للاسطول في المحيط الهادئ أثر هجوم اليابان على منشوريا ، قام الاميرال «فرانك شوفيلد» قائد اسطول المحيط الهادئ وقتئذ باجراء مناورة بواسطة ١٥٠ طائرة اقلعت من حاملتي طائرات وصلتا إلى مسافة ٩٦ كم تقريباً إلى الشمال الشرقي من جزيرة «اوهاو» قبل الفجر ، ووصلت الطائرات إلى «بيرل هاربور» دون أن تشعر باقترابها وحدات الدفاع الجوي بالقاعدة والتي كانت تضم ٣٨ مقاتلة فقط اعتبرت أنها كافية للدفاع عن الجزيرة المفترض بعدها عن مدى أي طائرات معادية ، ونجحت المناورة في تحقيق ضربة مفاجئة (وهيئة) للسفن الحربية الراسية في الميناء . وقد اهتمت قيادة البحرية والصحافة بهذه المناورة ذات الدلالة الخطرة إلا أن الاهتمام قفر تدريجياً وتلاشى نهائياً بعد اعتزال «شوفيلد» لمنصبه . غير أن «ياماماتو» لم ينس من جانبه هذه التجربة الامريكية وطبقها بعد ٩ سنوات .

وتكررت التوقعات نفسها مرة اخرى في ١٦/١٩٤١/١ حين رفع اللواء البحري «باتريك بلينجر» قائد الدفاع الجوي في «بيرل هاربور» مذكرة إلى مدير العمليات البحرية اوضح فيها عدم كفاية وسائل الدفاع الجوي بالقاعدة في مواجهة احتمال قيام اليابان بهجوم جوي مفاجئ بواسطة ٦ حاملات طائرات على الأرجح تقترب من الاتجاه الشمالي للجزيرة ، خاصة وأن الوسائل المتاحة للمخابرات الامريكية لا تتيج توفير انذار سريع مسبق ،

المانيا وإيطاليا شريكنا اليابان في ميثاق المحور الثلاثي . (قال بهذا الرأي اللواء البحري الأمريكي « روبرت تيوبالد » في كتابه « السر النهائي لبيرل هاربور The final secret of Pearl Harbor » by «Theoblad» ولكن هذا الفرض مستبعد من غالبية الباحثين ، وهو غير منطقي أيضاً ، والواقع أن السبب الرئيسي لغفلة القيادة الأمريكية يرجع إلى تصور سياسي معين مؤداه أن اتجاه اليابان الرئيسي هو نحو جنوب شرقي آسيا للاستيلاء على المستعمرات البريطانية والهولندية والفرنسية ، وأنه ليس في مصلحة اليابان الاستراتيجية جر الولايات المتحدة إلى الحرب ضدها عن طريق مهاجمة « بيرل هاربور » أو غيرها من القواعد في المحيط الهادئ . أما على المستوى التكتيكي فقد كان ضعف وسائل الاستطلاع البحري والجوي ، وتختلف وسائل الانذار الراداري وحدائث استخدامها ، فضلاً عن وجود حالة من الاسترخاء التابع عن الثقة الكبيرة في القوة الأمريكية التي تشكل رادعاً لليابان ، هي الأسباب الحقيقية للتقصير والاهمال الذي أدى إلى نجاح الهجوم على « بيرل هاربور » .

(٦) بيريا (لافيريتي)

(انظر الملحق في نهاية الموسوعة)

(٦) بيريسكوب

البيريسكوب Periscope جهاز بصري يستخدم في القتال البري ، والبحري ، وفي ملاحه الغواصات ، وغير ذلك لتمكين الراصد من رؤية ما حوله من اشياء ، مع بقاءه مخفياً خلف درع أو ساتر ، أو تحت الماء دون الاضطرار الى كشف نفسه للاعداء .

ويعتبر البيريسكوب العين التي ترى بها الغواصات ، وقد تطور بتطورها : في البداية كان للغواصات فتحات (كوات) زجاجية جانبية تستخدم للرؤية المباشرة ، وكان هذا الامر يتطلب ارتفاع جزء من جسم الغواصة فوق سطح الماء ، معرضة نفسها بالتالي لخطر الاستطلاع المعادي . وفي عام (١٨٥٤) صمم ماريي - دافي Marie - Davy لأول مرة في فرنسا جهاز رؤية خاص بالغواصات ، يتألف من انبوب يرتفع فوق سطح الماء ويحتوي في نهايته على مرآتين متقابلتين ، ومتعاكستين ، ومتوازيتين ، ومثبتتين بزواوية مقدارها (٤٥°) . وتتلخص طريقة عمل الجهاز في أن المرآة العليا تتلقى الأشعة المنعكسة عن المشاهد فوق سطح الماء

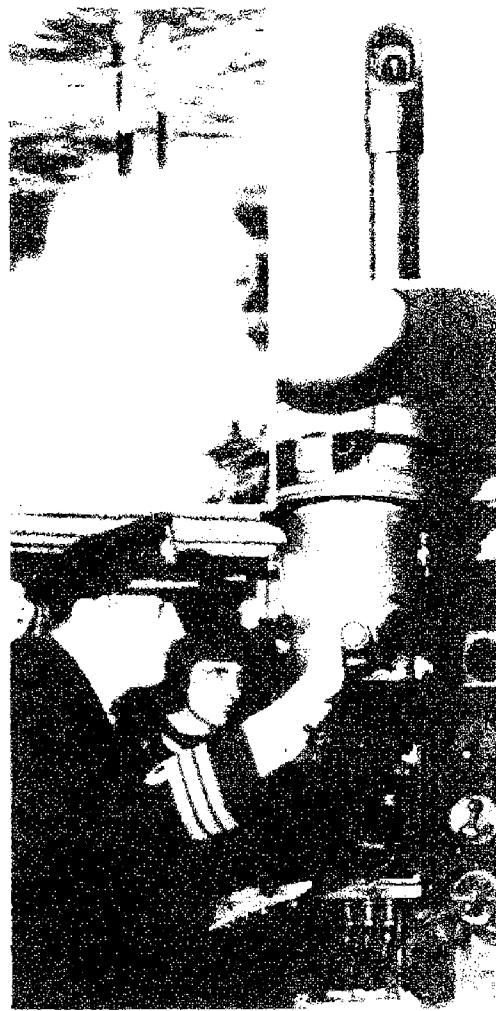

بيريسكوب الغواصة

بيريسكوب جيروسكوبي لطائرات الهليكوبتر

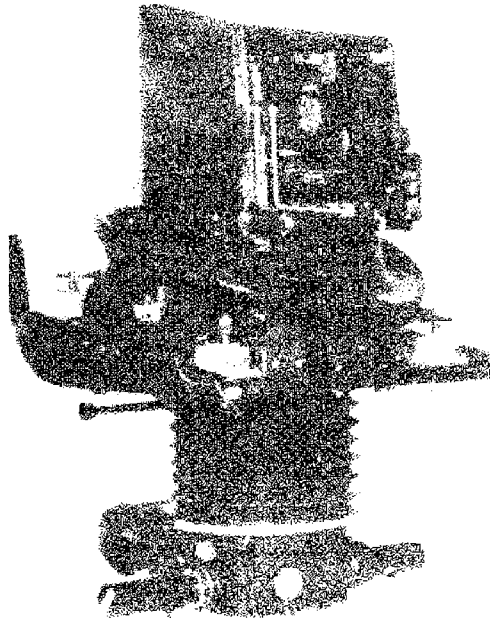

التقطت رسالة موجهة إلى القنصل الياباني في « هونولولو » تطلب منه جعل تقرير المعلومات عن حركة السفن ومواقعها في ميناء « بيرل هاربور » يتم مرتين في الاسبوع . ورسالة اخرى التقطت يوم ١٩٤١/١١/٢٩ كانت تطلب أيضاً تقريراً عن حركة السفن في الميناء . والتقطت رسالة يوم ١٩٤١/١٢/٢ إلى السفير الياباني في واشنطن تطلب منه إحراق أوراقه الهامة .

وكان السفير الأمريكي في اليابان « جوزيف كرو » قد ارسل في ١٩٤١/١١/٢٧ مذكرة إلى حكومته يبلغها بأن هناك شائعة تقول ان اليابان ترتب لهجوم مفاجئ على « بيرل هاربور » ، ثم عاد وارسل برقية يوم ١٩٤١/١١/١٧ يقول فيها ان اليابان قد توجه ضربة عسكرية مفاجئة في أي وقت ، دون تحديد مكان الضربة . والتقطت في ١٩٤١/١٢/٦ رسالة من جواسيس يابانيين في « هونولولو » إلى طوكيو ، لم تحمل شفرة إلا يوم ١٩٤١/١٢/٨ ، تقول أن هناك فرصة ملائمة لتوجيه ضربة مفاجئة إلى « بيرل هاربور » وأنه ليس هناك دلائل تشير لوجود استطلاع جوي امريكي

واقترنت الاجراءات الأمريكية المضادة على اصدار اوامر من الاميرال « كيمبل » قائد الاسطول الأمريكي في المحيط الهادئ في ١٩٤١/١١/٢٨ تقضي بإغراق أي غواصة تكتشف تحت الماء قرب « بيرل هاربور » (وهذا هو السبب الرئيسي لفشل هجوم الغواصات اليابانية على الميناء) وبتعزيز القوة الجوية الأمريكية في جزيرتي « ميدواي » و « واك » (وهذا هو سبب تغييب حاملتي الطائرات الأمريكيتين عن « بيرل هاربور » عند وقوع الهجوم) .

والغريب أن أول غواصة يابانية اكتشفت وأغرقت قرب « بيرل هاربور » في الساعة ٦,٣٥ صباح يوم ١٩٤١/١٢/٧ وأبلغ الاميرال « كيمبل » بذلك في الساعة ٧,٣٠ . ولكن لم تتخذ أي اجراءات انذار للقاعدة البحرية أو القواعد الجوية . وقد ذهب بعض الكتاب بعد الحرب في تفسيرهم لسبب تحقق المفاجأة الكاملة وإلحاق الكارثة بالاسطول الأمريكي في « بيرل هاربور » إلى القول بأن الرئيس الأمريكي « روزفلت » تغافل عن عمد ، رغم علمه بنوايا اليابان العدوانية ، عن اتخاذ اجراءات فعالة مسبقة ضد الهجوم الياباني المحتمل حتى يتيح الفرصة لنجاح الهجوم وبذلك تتوفر لها الظروف السياسية الملائمة للتغلب على معارضة انصار العزلة في « الكونغرس » ، وادخال الولايات المتحدة طرفاً في الحرب العالمية الثانية الدائرة منذ عام ١٩٣٩ ضد

وتعكسها عمودياً ، عبر الانبوب ، الى المرآة السفلى التي تقوم بتحويلها مرة اخرى من الاتجاه العمودي الى الافقي باتجاه عين الراصد . وقد تمكنت النواصات باستخدام هذا الجهاز من الحصول على درجة من الرؤية فوق سطح الماء دون الاضطرار الى الصعود والتعرض للاستطلاع المعادي ، إلا أن هذا الجهاز - في أحسن حالاته - كان ذا عيوب كثيرة ، اذ كان قوس رؤيته محدوداً بالتصميم الهندسي البسيط للانبوب ، ويقل كلما زاد طول الانبوب أو صغر قطره .

وفي عام ١٨٧٢ استعاض عن المرآة بالمشور في صنع بيريسكوبات . وتلى ذلك تحسين البيريسكوب من حيث صنعه من أجزاء يتداخل بعضها ببعض ، وبالتالي أصبح بالإمكان ادخال الجهاز بكامله الى غلاف داخل النواصة ، واخراجه من غلافه الى الاعلى عند القيام بالمراقبة .

ولقد أدى استخدام انابيب بيريسكوبية ذات مقاطع عرضية مستطيلة الى الحصول على مجال رؤية أفقية عريض . ثم زود البيريسكوب بتجهيزات بصرية مقربة (تلسكوبية) ، وتجهيزات لتصوير الاهداف ، وتجهيزات للمراقبة والقتال الليلي ، وتجهيزات لتقدير بعد الهدف واتجاهه ، وتجهيزات ملاحية تمكن من رصد الاجرام السماوية والفضاء المحيط بالنواصة ، بالإضافة الى ما فوق سطح البحر ، وهي متوارية تحت الماء .

ويبلغ طول بيريسكوب النواصة الحديث حوالي (١٢) متراً ، ويستدق طرفه العلوي الى ان يبلغ قطره ما يقارب (٢,٥) سنتمتر وذلك لتقليل امكانية اكتشافه فوق سطح الماء .

ولم يقتصر استعمال البيريسكوب على النواصات وحدها ، فقد استخدمت البيريسكوبات البسيطة بشكل واسع ابان الحرب العالمية الثانية في الخنادق وفي دبابات الميدان والعربات المدرعة كأجهزة مراقبة يستخدمها كل من السائق ، ومسدد المدفع ، والقائد . كما زودت بمنظار مقرب صغير الحجم لكي يمكن استخدامها في توجيه مدافع الدبابات والعربات المدرعة . وتتميز هذه البيريسكوبات بإمكانية فصل وإعادة تركيب الجزء الذي يحوي المرآة او المشور العلوي عنها ، وبالتالي يمكن استبدال هذا الجزء في حالة إصابته أثناء القتال .

(١) بيريكليس

استراتيجي ورحل دولة أثيني (٤٩٥ - ٤٢٩ ق. م.). ولد به. يكليس Pericles في أثينا ، وهو ابن كسانتيوس رئيس الديمقراطيين . تلقى



بيريكليس

(٤٤٣ ق. م.) ، مارس بيريكليس ديكتاتورية الذكاء والفصاحة وقوة الشخصية ، ولقب «بالأولمبي» وجعل بلاده ديمقراطية مثالية تؤمن لكل مواطن من مواطنها العمل والغذاء . وعندما وجد أن البلاد غدت غنية قام بأعمال التحصين وبناء الأبنية والنصب . وأدت كل هذه المصروفات إلى أخذ الأموال من صندوق الاتحاد الاثيني . كما أدى خوفه على أمن بلاده إلى تقوية سلطة أثينا على حلفائها ، وإنشاء قوات وحصون لحماية أثينا وحلفائها من هجمات البربر .

شارك بيريكليس في حملة (٤٤٤ - ٤٤٣ ق. م.) التي أدت إلى إنشاء مستعمرة توريو في جنوب ايطاليا ، وقع بشدة عصيان الساميان Les Samiens (٤٤٠ - ٤٣٩ ق. م.) ، وفرض عليهم إقامة حكومة ديمقراطية . وفي العام ٤٣٧ ق. م. سار بيريكليس على رأس قوة مسلحة عبر اليون أوكسين ليظهر قوة أثينا ويفرض سلطتها على هذه المنطقة التي تمون أثينا بالقمح والسك .

كان بيريكليس يتوقع دائماً عودة النزاع مع اسبارطة . لذا كان يعقد التحالفات ، ويقمع حركات العصيان التي تطلب العون من اسبارطة . الأمر الذي أدى في نهاية الأمر إلى حرب البيلوبونيز (٤٣١ ق. م.) . وكان الرجل العظيم قد بدأ يتعرض لمعارضة متزايدة من قبل أعدائه الشخصيين ، والرجال الطموحين الذين لم يصلوا إلى ما يصبون اليه ، والامبرياليين ، والاوليغاركيين ، الذين تجمعوا وراء توسيديد بعد أن عاد من منفاه . ولكن جماهير الشعب بقيت ملتفة حول بيريكليس ومستعدة لتطبيق مخططة .

وفي صيف ٤٣٠ ق. م. احتل بيريكليس منطقة ايبيدور ، ولكن الطاعون اجتاح أثينا . واستغل اعداؤه حبوط حماسة الجماهير ، وحكموه بغرامة ٥٠ تالان (Talent) لأنه لم يستطع تقديم تقرير عن الأموال السرية التي وضعت تحت تصرفه ولكن الأثينيين عادوا إلى الالتفاف حوله ، وانتخبوه من جديد ليكون استراتيجياً في ربيع ٤٢٩ ق. م. بيد أنه لم يلبث أن أصيب بالطاعون ، وتوفي في أيلول (سبتمبر) ٤٢٩ ق. م. .

(٥) بيريف م - ١٢ تشايكا (طائرة)

طائرة دورية بحرية ، واستطلاع ، برمائية . سوفياتية . مروحية . ظهرت لأول مرة في عام ١٩٦١ . وتعتبر اكبر مركب طائر في العالم ، ونموذج ليس

على يد معلميه دروساً جعلت منه إنساناً متفانلاً مؤمناً بالمثل العليا ومستعداً للعمل من أجلها . وعندما بلغ عمره ثلاثين عاماً انخرط في العمل السياسي تحت قيادة إيفياليتس رئيس الحزب الديمقراطي ، فهاجم الارستقراطيين بعنف ، ونادى بالاصلاح .

وبعد اغتيال إيفياليتس ، تسلم بيريكليس قيادة حزبه ، وشارك في ادارة الدولة كاستراتيجي . ولقد انتخب لهذا المنصب ١٥ مرة على الأقل في فترة (٤٤٣ - ٤٢٩ ق. م.) . فشارك في عملية «دمقرطة» (Democratisation) الحياة السياسية في أثينا ، وطالب بإلغاء القوانين التي تميز بين المواطنين .

وفي فترة نضال أثينا ضد كورنيت واطجين واسبارطة وحلفائها من الفرس والبيوسيين (٤٥٩ - ٤٦٦ ق. م.) ، قاد بيريكليس العمليات العسكرية وخاصة منذ عام ٤٥٤ ق. م. (الحملة الظافرة ضد سييون) . وكان من دعاة الحرب العنيفة المستمرة . وما أن تم توقيع معاهدة كالياس للسلام مع الفرس (٤٤٩ ق. م.) ومعاهدة الثلاثين عاماً للسلام مع اسبارطة (٤٤٦ ق. م.) حتى انصب اهتمام بيريكليس على الاساليب السلمية ، وعلى استخدام نفوذه وسمعته في عالم الأدب والسياسة والحرب - الأثينيين تلاحم المدن اليونانية المستقلة ووحدها . واستدعى ، أثينا كبار المفكرين والفلاسفة والفنانين حتى وصلت المدينة في عصره إلى ذروة تقدمها الحضاري .

وبعد أن تخلص من معارضة الارستقراطيين وعلى رأسهم توسيديد ابن ميليسياس الذي نفي في العام

هناك ما يشبهه في العالم الغربي . وقد سجلت عدة ارقام قياسية في الارتفاع بالنسبة للطائرات التي في مستواها .

المواصفات العامة : (تقريبية) السرعة القصوى ٦١٠ كم/الساعة . التسليح قابل اعماق ، وألغام بحرية ، وطوربيدات ، تحت الاجنحة . واجهزة تصنت واستطلاع داخل جسم الطائرة . الوزن الاقصى للاقلاص ٢٩,٥٠٠ كغ . المدى الاقصى ٤٠٢٥ كم . الحجم : الطول ٢٩,٢٦ م ، فتحة الجناحين ٣٢,٩ م ، الارتفاع ٧,٠١ م .

(١) بيسيير (جان باتيست)

مارشال فرنسي (١٧٦٨ - ١٨١٣) ودوق ايسري . ولد جان باتيست بيسيير Jean Baptiste Bessieres في بريساك ، والتحق بالجيش في العام ١٧٩٢ . لفت انتباه بوناپرت بجرأته وذكائه في العام ١٨٩٦ فسلمه قيادة أدلانه ، وأخذ معه إلى مصر .

وصل بيسيير إلى رتبة مارشال الامبراطورية في العام ١٨٠٤ ، وقاد خيالة الحرس الامبراطوري في العام ١٨٠٥ . وفي العام ١٨٠٩ وصل إلى منصب القائد العام للحرس وحصل على لقب دوق ايسري . ولقد شارك هذا الضابط بشكل رائع في جميع معارك الامبراطورية ، ولعب دوراً هاماً في اسبانيا ، وغطى الجيش الكبير خلال انسحابه بعد فشل معركة موسكو (١٨١٢) . ولقد أدى نشاط خيائه إلى تأمين الانسحاب بأقل خسارة ممكنة رغم ضغط الروس وملاحقتهم ، وهذا ما دفع الامبراطور إلى تعيينه في العام ١٨١٣ قائداً لخيالة الجيش الفرنسي كله .

قتل بيسيير بقنبلة مدفع خلال قيامه بالاستطلاع عشية معركة «لوزن» (١ أيار ١٨١٣) .

(٤) بيضاء فم (معركة) ١٩٤١

هي معركة من معارك الحرب العالمية الثانية التي دارت في مسرح شمالي افريقيا في العام ١٩٤١ وانتهت بانتصار البريطانيين على الايطاليين ، وانجاز مهمة القضاء على الجيش العاشر الايطالي في الواحد والعشرين من شهر كانون الثاني (يناير) ١٩٤١ استولى الفيلق الثالث عشر البريطاني بقيادة الجنرال «اوكونور» على «طبرق» ، ووقع في أسره نحو ٢٥ ألف جندي من الفيلق ٢٢ الايطالي ، و ٢٠٠ مدفع ميدان ، و ٧٨ دبابة (انظر طبرق ، معارك) ، وبذلك ضعفت قوة الجيش



المارشال بيسيير

العاشر الايطالي ، الذي كان قد فقد من قبل في معركة «سيدي براني» (٩ - ١١/١٢/١٩٤٠) نحو ٣٥ ألف أسير وكميات كبيرة من السلاح والعتاد (انظر سيدي براني ، معركة) ، كما فقد ٤٥ ألف أسير آخر و ١٢٨ دبابة و ٣٠٠ مدفع في معركة «البردية» ، التي سقطت بيد البريطانيين في ٥ كانون الثاني (يناير) ١٩٤١ . وبذلك بلغ مجموع الاسرى الايطاليين نحو ١٠٥ آلاف أسير في ٣ معارك رئيسية استغرقت فترة ٦ اسابيع فقط . ونتيجة لسقوط «طبرق» أصبح خط الدفاع الايطالي الاخير عن بقية «برقة» وميناء «بنغازي» يمتد من «درنه» على شاطئ البحر الابيض المتوسط لمسافة ٨٠ كم داخل الصحراء حتى «المخيلي» ، التي تعتبر نقطة التقاء الدروب الصحراوية الممتدة من شرق «برقة» إلى غربها نحو «بنغازي» و«مسوس» و«اجدابيه» . وكان يدافع عن هذا الخط الفيلق ٢٠ المؤلف من فرقة المشاة ٦٠ ، ولواء «بابيني» المدرع . وقد تمركزت الفرقة ٦٠ (فيما عدا لواء شرقي «درنه» ، عند «المرطوبية» (حيث توجد قاعدة جوية هامة) وكذلك إلى الجنوب منها حيث يمتد درب صحراوي نحو «المخيلي» ، التي تمركزت حولها وحدات لواء «بابيني» المدرع ٦٠ دبابة «م ١٣» الحديثة ذات المدفع عيار ٤٧ مم) ، لحماية الجناح الجنوبي للخط الدفاعي . ونظراً لأن القوات البريطانية غنمت في مستودعات «طبرق» ، التي كانت القاعدة الرئيسية للجيش العاشر الايطالي في برقة ، كميات كبيرة من الوقود والمياه والمؤن (ضمت ٤٠٠٠ طن فحم للسفن و ١٠ آلاف طن من المياه) فقد استطاع «اوكونور» أن يدفع اللواء المدرع الرابع من منطقة

جنوب «طبرق» يوم ١/٢٢/١٩٤١ للالتفاف حول «المخيلي» من الجنوب ، وقطع الدروب المؤدية إليها من الغرب والشمالي الغربي ، كما دفع اللواء المدرع السابع (وكلاهما يؤلفان الفرقة المدرعة السابعة) إلى الشمال نحو «المرطوبية» يوم ١/٢٤ ، لتعزيز جهود لواء المشاة ١٩ التابع للفرقة السادسة الاسترالية الذي كان قد تقدم في اليوم السابق على الطريق الساحلي نحو «درنه» ، وذلك لتثبيت قوات فرقة المشاة ٦٠ الموجودة شرقها ، في الوقت الذي يقوم فيه اللواء المدرع الرابع بتدمير لواء «بابيني» المدرع في «المخيلي» والتقدم غرباً نحو «الايبار» ومنها إلى «بنغازي» مباشرة ، متجنباً المنطقة الساحلية الشمالية في «الجبل الاخضر» وقاطعاً طريق انسحاب الفرقة ٦٠ من «درنه» ، وبذلك يتم القضاء النهائي على بقايا قوات الجيش الايطالي العاشر ، وتسقط «برقة» بأكملها في أيدي الفيلق ١٣ البريطاني ، وتفتح امام هذا الفيلق سبل التقدم نحو «طرابلس» وطرده الايطاليين من ليبيا تماماً .

وكان «اوكونور» يأمل في أن يستطيع اللواء المدرع الرابع الاستيلاء على «المخيلي» في اغارة مفاجئة خاطفة ، إلا أن وعورة الارض الصحراوية التي سلكها اللواء دون استطلاع مسبق لها ودون توفر خرائط مفصلة للمنطقة ، وشدة ظلام ليلة ٢٢ - ٢٣ كانون الاول (يناير) التي حاول اللواء أن يستمر في تقدمه خلالها حتى يستطيع أن يهاجم «المخيلي» في فجر يوم ١/٢٣ ، أدتا إلى تبعثر دبابات اللواء على مساحة واسعة من الارض ، وانحراف بعضها عن الاتجاه السليم للتقدم . وكان يوسع لواء «بابيني» المدرع أن ينزل باللواء المدرع الرابع في هذه الحالة خسائر فادحة ، لو أنه قام بشن هجوم مضاد قوي ، الأمر الذي لم يحدث رغم صدور أمر من قائد الجيش العاشر بذلك ، ويرجع السبب في هذا الخطأ ، الى قلة اجهزة الاتصال اللاسلكي الموجودة في دبابات لواء «بابيني» ، وحدائته في الخبرة القتالية اللازمة لذلك ، وضعف معنوياته ، وعدم كفاءة قائده .

وبعد اشتباكات صغيرة غير حاسمة بين اللواء المدرع الايطالي المذكور ووحدات اللواء المدرع الرابع واللواء المدرع السابع الذي اتجه جنوباً من «المرطوبية» في يوم ١/٢٤ لقطع طريق «درنه - المخيلي» ، قاتل فيها الجنود الايطاليون بكفاءة تفوق كفاءة قادتهم ، بدأت الخمسون دبابة التي كانت لا تزال في حوزة «بابيني» في الانسحاب خلال ليلة ٢٦ - ٢٧ كانون الثاني (يناير) نحو «سلونزا»

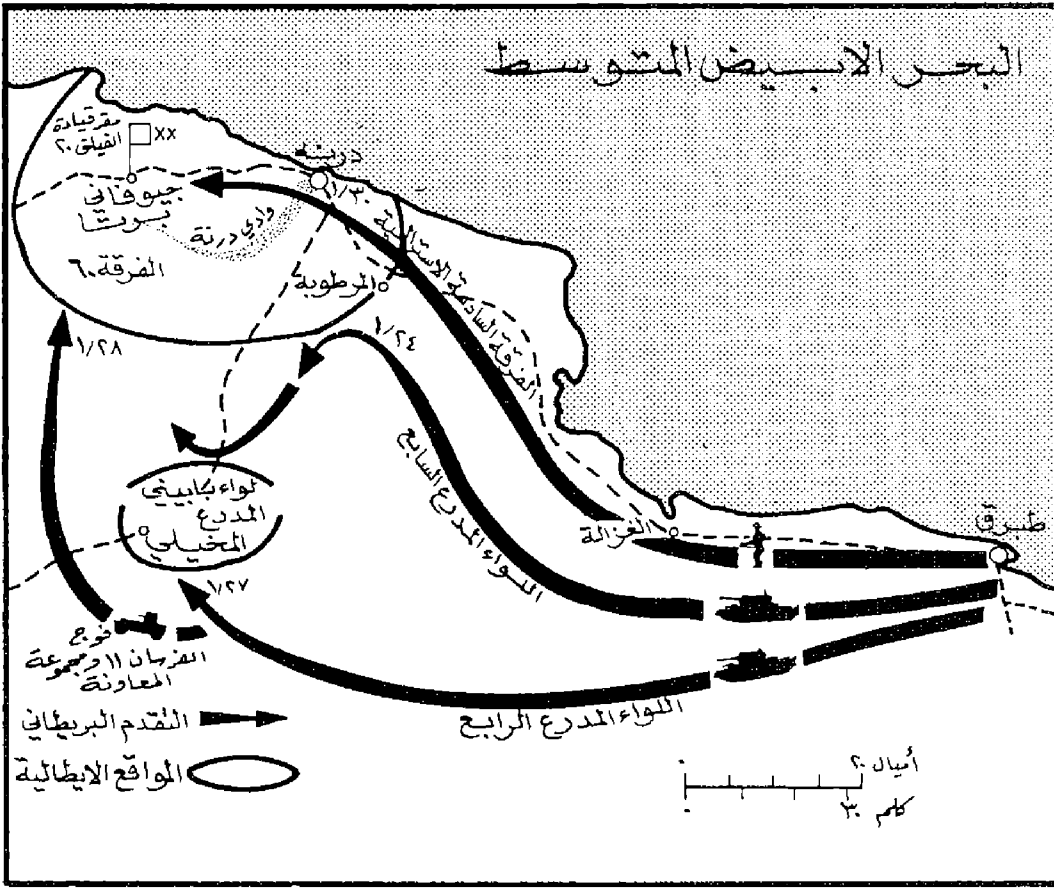

المهجوم البريطاني على خط درنة - المخيلي

في الشمال الغربي ، بعد أن تلقت أمر الانسحاب من قائد الجيش العاشر الذي تطويق هذا اللواء تمهداً لتطويق الفرقة ٦٠ في «درنه» ، وبالغ في تقدير حجم وقاعية اللواتين المدرعين البريطانيين اللذين كانا يتقدمان في المنطقة بيضاء . وأدى انسحاب لواء «بابيني» معه ٥٠ دبابة سليمة إلى «سلونتا» في منطقة «الجبل الاخضر» ، رغم محاولة الطيران البريطاني تدميرها من الجو في يوم ١/٢٧ ، إلى عدول «اوكونور» عن خطته الاصلية في الزحف غرباً نحو «الايبار» ثم «بنغازي» ، نظراً لأن وجود اللواء المدرع الايطالي على جناحه الشمالي كان سيهدد مؤخرة الفرقة المدرعة السابعة . كما أن نقص الوقود والذخيرة والمؤن ، وكثرة الخسائر والاعطال الميكانيكية التي أصابت دبابات الفرقة (كان لديها وقتئذ نحو ٤٠ دبابة مطاردة «Cruisers» من طراز «٩ P» و «١٠ P» و «١٣ P» و «٨٠ دبابة خفيفة) كان يفرض عليها وقفة عملياتية مؤقتة ، ريثما يتم تكديس الوقود والذخيرة والمؤن اللازمة لاستئناف التقدم والقتال ، وإنجاز صيانة الدبابات والآليات الاخرى ووصول بعض الدبابات الجديدة . ولذلك أمر «اوكونور» الفرقة السادسة الاسترالية بالاستيلاء على «درنه» بسرعة ، حتى يمكن استخدام مرفئها في امداد الفرقة المدرعة السابعة ، دون الاعتماد على النقل البري من «طبرق» عبر الدروب الصحراوية الوعرة . وقد استطاع لسواء المشاة ١٩ أن ينجز هذه المهمة في ١/٣٠ بعد انسحاب الفرقة ٦٠ من «درنه» على الطريق الساحلي ، وذلك بعد مقاومة شديدة نسبياً ابدتها خلال ايام ٢٤ - ١/٢٨ .

وتيجة لانسحاب الفرقة ٦٠ من «درنه» خشي «اوكونور» أن تفلت القوة الرئيسية للفيلق ٢٠ الايطالي ومعها دباباتها لتحتل خطاً دفاعياً إلى الجنوب من «بنغازي» عند «اجدايه» أو «العقيله» ، قبل أن تبدأ الفرقة السابعة زحفها غرباً لقطع طريق انسحابها والقضاء عليها . ولذلك قرر الاسراع في إنجاز الترتيبات الادارية اللازمة لمواصلة التقدم وعدم انتظار وصول الدبابات الجديدة ، والقيام بحركة التفاف جديدة أكثر جرأة من الحركة الاصلية التي كان مخططاً لها من قبل ، وذلك بدفع الدبابات ، وبعض الوحدات المشاة المحمولة ، تساندها المدفعية ، عبر المحور الصحراوي الجنوبي الصعب الممتد من «المخيلي» إلى «مسوس» ، والبالغ طوله نحو ٢٤٠ كم . وهناك يتجه اللواء المدرع السابع (الذي يضم فوج الدبابات الاول ومجموعة المعاونة) نحو

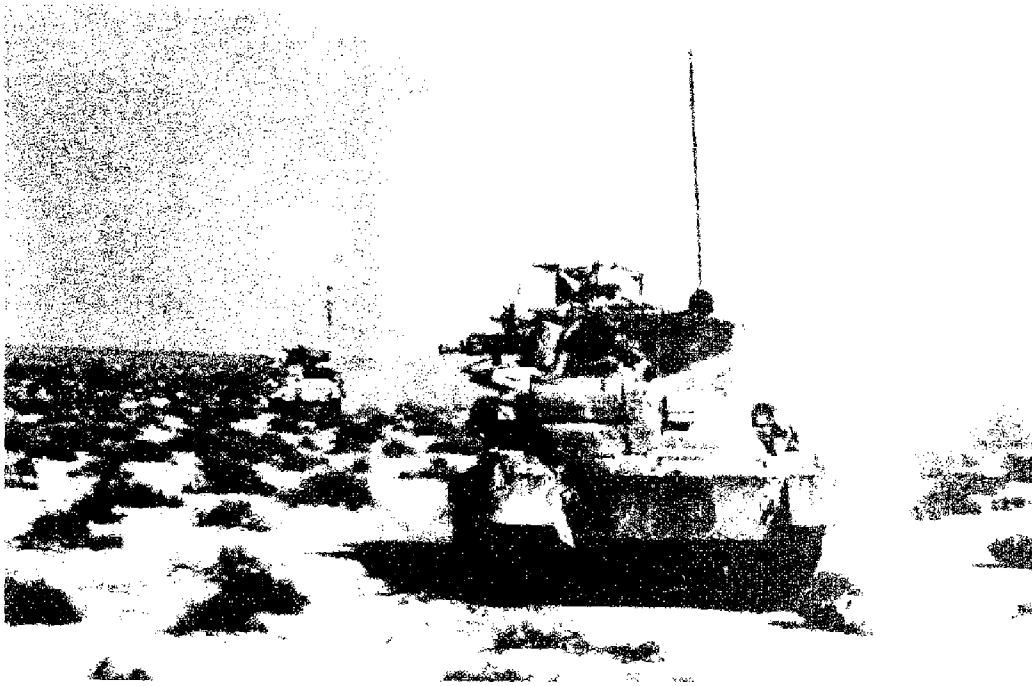

دبابات بريطانية في معركة بيضاء فم

من المدافع م/د) باتجاه الجنوب الغربي نحو «عتيلات» ، تسبقه «قوة كويب» الخاصة التي ضمت لواء المشاة الثاني تدعمه بطارية مدفعية عيار ٢٥ رطل (١٥ مدفعاً) و بطارية مدافع م/د

«شليزيه» ، ومنها إلى «سلوق» ، ثم «غمين» على الطريق الساحلي جنوبي «بنغازي» ، على حين يزحف اللواء المدرع الرابع (الذي يضم فوج الدبابات الثاني وفوجي الفرسان ٣ ، و ٧ ، والبطارية الثالثة

يوم ٤ شباط (فبراير) تتقدمها مصفحات الفوج ١١ لاستطلاع الطريق الذي كانت تفاصيل معالمه وتضاريسه مجهولة تقريباً للقيادة البريطانية. وقد وصلت المصفحات إلى «سوس» قبيل الغروب، وطهرتها من قوة ايطالية صغيرة كانت تحميها، وأسرت «قوة كومب» في زحفها خلال الليل نحو «عنتيلات»، نظراً لأن طائرة استطلاع بريطانية من طراز «هاريكين» افادت بأن رتلا ايطالياً كبيراً يسير جنوبي «بنغازي» في اتجاه «غمين» (والواقع أن الكتلة الرئيسية للفيلق ٢٠ كانت لا تزال على بعد كيلومترات قليلة إلى الشرق من «بنغازي»). وعند الظهر تقريباً يوم ٢/٥ كانت طلائع «قوة كومب»، المؤلفة من بعض المصفحات، قد وصلت إلى مرتفع صغير يجتازه الطريق ويقع إلى جواره مسجد ليبي فوجدته خالياً من أية قوات أو آليات ايطالية. ونشر «قوة كومب» فوراً على المرتفعات الصغيرة القريبة من الطريق من الشمال إلى الجنوب، حيث حفر المشاة حفراً صغيرة كانوا داخلها مع رشاشاتهم وبنادقهم وتمركزت خلفهم مدفعية الميدان والمدافع م/د ذاتية الحركة، وتخذت بعض جنود المشاة في التلال الرملية التي تفصل الطريق عن شاطئ البحر، ووقفت المصفحات بعيداً عنهم في المؤخرة لتحمي جناحهم الشرقي في الصحراء وتقدم بعضها جنوباً تجاه «اجدابيه» لاستكمال حماية المؤخرة من هناك.

وأرسل «قوة كومب» يستعمل وصول اللواء المدرع الرابع قبل أن تصل القوات ايطالية المنسحبة وتكتشف ضعف قوته وتهاجم مؤخرتها غير المحمية جيداً. وفي حوالي الساعة ٢,٣٠ من بعد ظهر أيوم نفسه، وصلت قافلة ايطالية كبيرة إلى موقع الكمين البريطاني الواقع على مبعده ٤٠ كم شمالي «اجدابيه»، وكانت تضم وحدات من فرقة المغاوير العاشرة ايطالية المرافقة لمجموعة كبيرة من جنود الصيانة العاملين في القواعد الجوية ببرقة، وجنود الشؤون الادارية، ورجال الادارات المدنية للمستعمرات. وفتحت قوة «قوة كومب» على القافلة السائرة تيران الاسلحة الصغيرة والمدفعية فجأة بصورة اثار الاضطراب والفرع في صفوف أفرادها. وحاول جنود «المغاوير» شن هجمات معاكسة ضد القوة البريطانية إلا أنهم فشلوا في فتح الطريق مرة اخرى. ثم وصلت وحدات اللواء المدرع الرابع ووقودها يكاد ينفد، واشتركت في القتال إلى الشمال من «قوة كومب» قرب المسجد الصغير وإلى الشمال منه أيضاً، كما اخذت المدافع م/د ذاتية الحركة

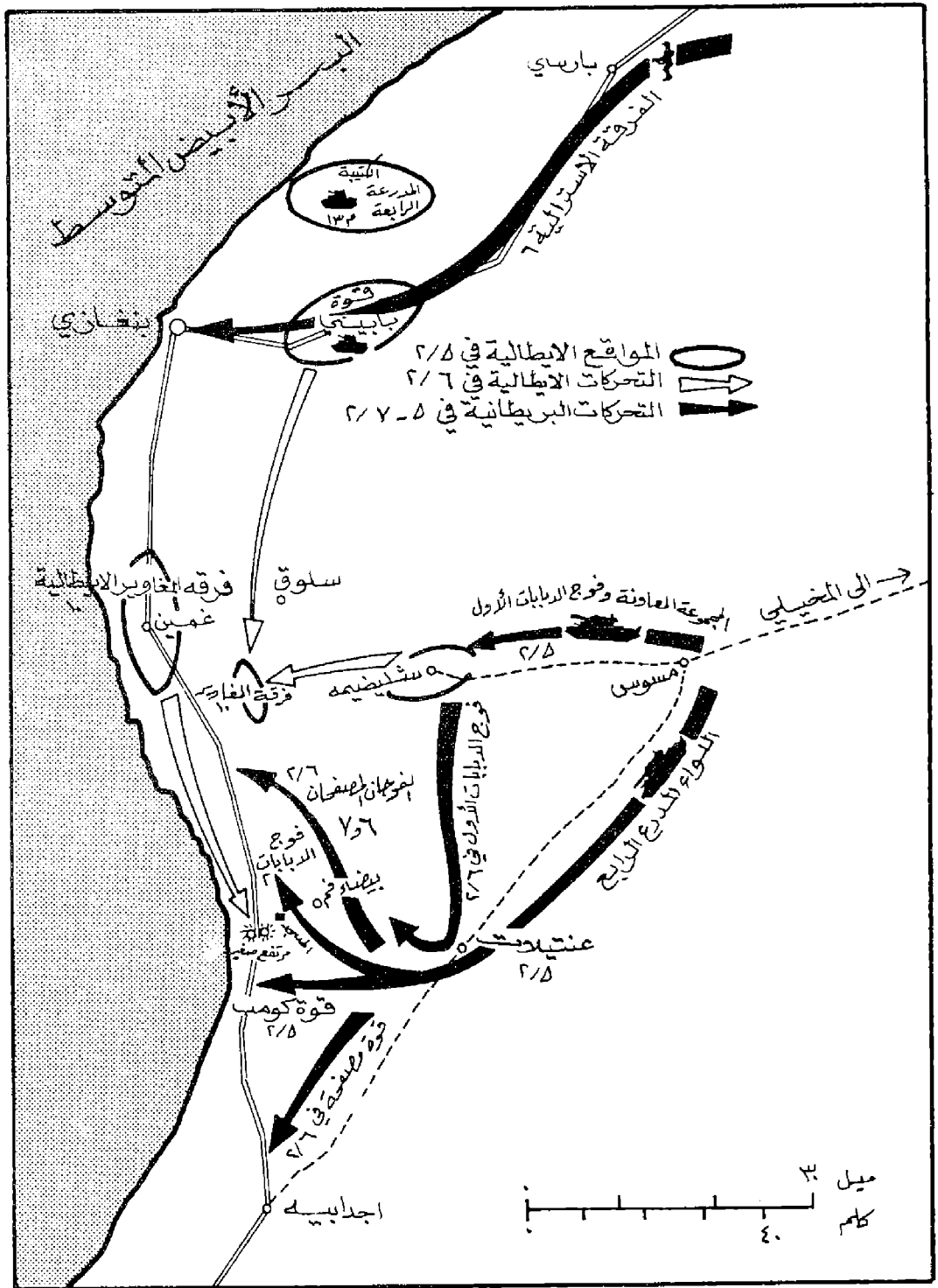

معركة بيضاء فم (شباط ١٩٤١)

الفرقة المدرعة السابعة مساندة جوية تذكر، نظراً لقلة الطائرات البريطانية العاملة في القواعد الجوية الامامية. ولضمان تأخير انسحاب الفرقة ٦٠ على الطريق الساحلي في «الجيل الاخضر» جرى تعزيز لواء المشاة ١٩ الموجود غربي «درنه» بلواء المشاة ١٧، وتشديد الضغط هناك، لإيهام القيادة ايطالية بأن المجهود الرئيسي سيوجه على محور «درنه - بنغازي»، على حين بدأت الفرقة المدرعة السابعة زحفها فجر

محمولة فوق سيارات (٩ مدافع عيار ٣٧ م) وعدداً قليلاً من السيارات المصفحة، والتي كانت مهمتها الزحف بسرعة بواسطة شاحناتها وسياراتها القادرة على السير في الرمال، دون انتظار دبابات اللواء المدرع الرابع التي كانت ستلحق بها بعد استكمال بعض الاصلاحات الريعة الضرورية، لقطع الطريق الساحلي عند «بيضاء فم» الواقعة غربي «عنتيلات». (وقد بلغ اجمالي عدد قوة كومب نحو ٢٠٠٠ - ٣٠٠٠ جندي). ولم يكن من المتوقع أن تلقى

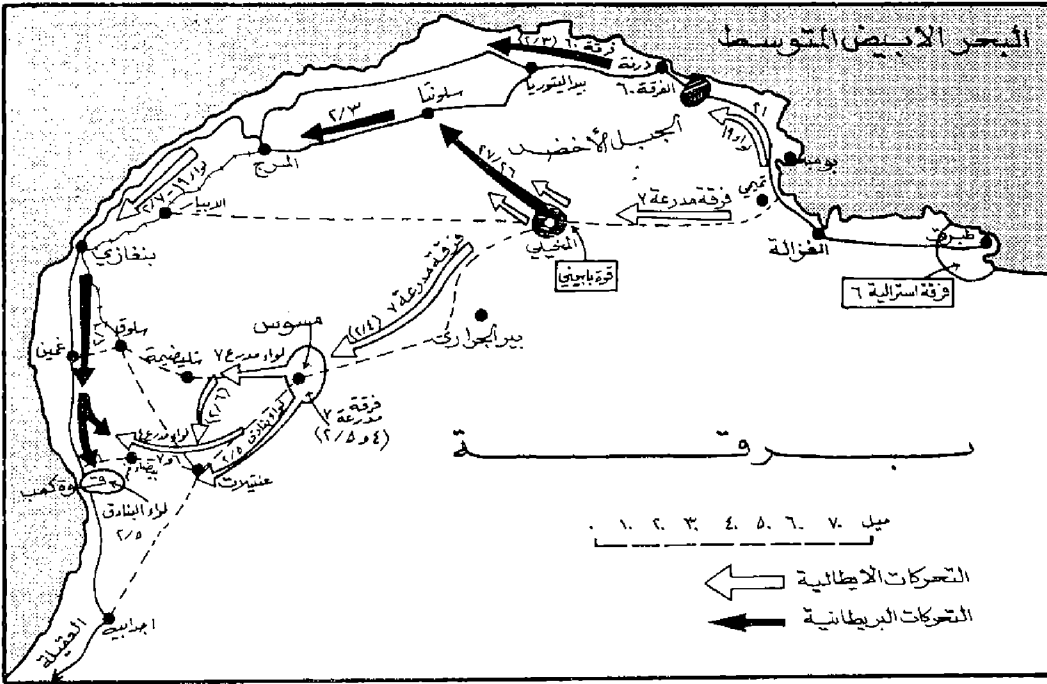

زحف الفيلق البريطاني ١٣ من طبرق الى العقيلة

تطلق نيرانها على القافلة ثم تغير مواقعها لتوحي للايطاليين بأنهم أمام قوة أكبر مما هي حقيقة . وقد استلم أثر ذلك نحو ٨٠٠ جندي ايطالي . وفي خلال الليل ، وصلت امدادات الوقود للدبابات البريطانية ، ولغم المشاة البريطانيون الارض أمام مواقعهم ، وامتت القوات استعداداتها لمعركة اليوم التالي المتوقعة مع القوة الايطالية الرئيسية المنسحبة من « بنغازي » ، والتي كانت تلاحقها وحدات فرقة المشاة السادسة الاسترالية على الطريق عند « بارسى » إلى الشمال الشرقي من « بنغازي » بنحو ٨٠ كم . وكانت فرقة المشاة السادسة الاسترالية قد استولت

خلال يوم ٢/٥ نفسه على « بارسى » ، حيث نسف الايطاليون قبل انسحابهم مستودعاً ضخماً للذخيرة . وأدى استمرار تقدم الاستراليين أثر ذلك نحو « بنغازي » إلى قيام قائد الجيش الايطالي العاشر ، الجنرال « تلترا » ، بدفع بعض دباباته على الطريق المؤدي إلى « بارسى » لتكون بمثابة حرس مؤخرة للفرقة ٦٠ (كانت بعض الدبابات م ١٣ قد وصلت إلى ميناء « بنغازي » وتعتبر نقلها في الوقت المناسب إلى « درنه » و « الخليل » ولذلك اشتركت في تغطية الانسحاب ومحاولة خرق الحصار البريطاني عند « بيضاء فم » في اليوم التالي) ، في الوقت الذي كان « برنخوزولي » قائد الفيلق ٢٠ ، في حاجة ماسة لكل دبابة متوفرة ، وهو يحشد قواه المدرعة خلال ليلة ٥ - ٦ شباط (فبراير) استعداداً لمحاولة خرق الطوق البريطاني في صباح اليوم التالي عند « بيضاء فم » .

وفي اليوم نفسه ، ٢/٥ ، قامت مجموعة المعارنة التابعة للفرقة المدرعة السابعة (وكانت تضم وحدة مشاة صغيرة وعدد من مدافع الميدان) ، بدعمها فوج الدبابات الاول التابع للواء المدرع السابع ، بشن هجوم على « شليضية » حيث واجهت مقاومة عنيدة من الحماية الايطالية المعززة بـ ٣٠ دبابة م ١٣ . ارسلت اليها على عجل ، الأمر الذي أدى إلى وقف تقدم المجموعة المعارنة ، بعد أن سمحت قيادة اللواء المدرع السابع فوج الدبابات الاول (وكان يضم ١٠ دبابات مطاردة و ٨ خفيفة) وأرسلته إلى « عنتيلات » ليكون بمثابة احتياطي مدرع مع بقية وحدات اللواء السابع ، وليستعد لمساندة عمليات اللواء المدرع الرابع عند « بيضاء فم » . إلا أن عاصفة رملية هبت في اليوم التالي حالت دون اتصال الفوج المدرع المذكور ببقية اللواء السابع وتأخر وصوله إلى « عنتيلات » ، واضطر اللواء المدرع الرابع أن يخوض معركة اليوم التالي بمفرده .

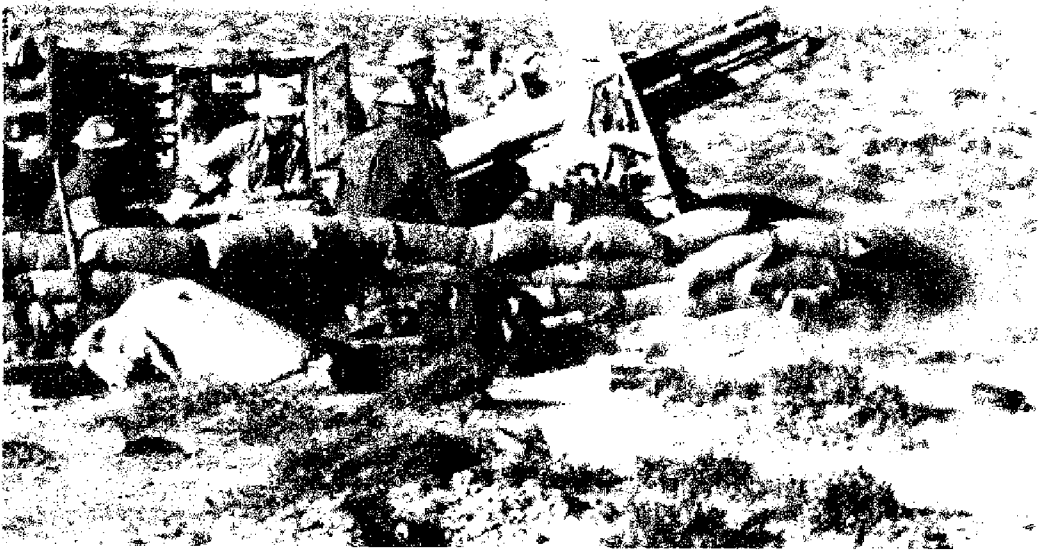

مدفع بريطاني في بيضاء فم

« برنخوزولي » أكثر من ٦٠ دبابة « م ١٣ » متأهبة للهجوم في صباح يوم ٢/٦ ، وهي دبابات متفوقة على الدبابات الخفيفة البريطانية ومعظم الدبابات المطاردة . وقد بدأت الدبابات الايطالية هجومها في الساعة ٨,٣٠ من صباح يوم ٢/٦ بدون استطلاع مسبق جيد ، وبدون مساندة من المدفعية ، كما أنها لم يدفع بها دفعة واحدة في الهجوم الاولي ، ولذا استطاعت الدبابات البريطانية

وكان اللواء المدرع الرابع يضم عند صباح يوم ٢/٦ دبابتين مطاردتين و ٣ دبابات خفيفة في قيادة اللواء ، و ٧ دبابات مطاردة و ٦ خفيفة في فوج الفرسان الثالث ، ودبابة مطاردة واحدة و ٢٩ خفيفة في فوج الفرسان السابع ، و ١٢ دبابة مطاردة و ٧ خفيفة كانت لدى فوج الدبابات الثاني ، أي أن مجموع قوة اللواء كانت ٢٢ دبابة مطاردة و ٤٥ دبابة خفيفة . على حين كان لدى

واحتلتها في اليوم نفسه . ولكن « اوكونور » لم يستطع استئثار نتاج انتصاره ويواصل تقدمه نحو « طرابلس » ، نظراً لأن الجنرال « ويقل » ، القائد العام لقيادة الشرق الاوسط ، أمره بالتوقف عند العقيلة وتنظيم دفاع هناك بعد انقضاء يومين فقط على انتهاء معركة « بيضاء فم » ، وذلك لأن « تشرشل » ، رئيس الوزراء البريطاني ، طلب منه إيقاف العمليات الهجومية في ليبيا مؤقتاً وإرسال قوات بريطانية إلى اليونان التي كانت مهددة بغزو الماني وشيك . ولذلك سميت فرقة المشاة السادسة الاسترالية والفرقة المدرعة السابعة إلى مصر لإعادة التنظيم وحلت محلها الفرقة التاسعة الاسترالية والفرقة المدرعة الثانية (التي كانت تضم لواء مدرعاً واحداً فقط) ، وحرم الفيلق ١٣ من خيرة ضباطه الذين اكتسبوا خبرة في قتال الصحراء ، على حين كانت طلائع الفيلق الافريقي قد بدأت تصل إلى طرابلس في ذلك الوقت بقيادة « رومل » لتساند الايطاليين وتحول دون سقوط ليبيا باكلها في أيدي البريطانيين . كما بدأ الطيران الألماني ، منذ يوم ٢/١٤ ، بشن هجمات جوية مكثفة على طلائع الفيلق ١٣ البريطاني في « العقيلة » وعلى ميناء « بنغازي » ، مما أدى إلى منع السفن البريطانية من استخدامه في امداد القوات البرية المتقدمة ، ولم يكن « رومل » يعلم وقتئذ أن جهوده هذه لا لزوم لها من أجل إيقاف تقدم البريطانيين ، الذين حرمهم الاستراتيجية العليا للحرب من ثمار انتصارهم العسكري الكبير الذي بلغ ذروته في « بيضاء فم » .

(٣) البيضة

خوذة من الحديد أو الفولاذ تلبس على الرأس لرد ضربات الخصم عنه ، وهي مستديرة حسب استدارة الرأس . وفي البيضة : القونس وهو مقدمها ، فاذا لم يكن لها قونس سميت (تركة) ، وفيها : الحبك ، أو الطرائق ، وهي خطوطها ، والسابع وهو الزرد الذي يستر العنق . ويلبس المغفر عادة تحت البيضة ، أما الزفر فيشد بها من الخلف ويطرح على الظهر .

(٩) ييغن (مناحيم)

سياسي وراهبني اسرائيلي (١٩١٣ -) . ولد منحيم ودلفوفيتش بيغن في بريست ليتوفسك ، وتخرج من كلية الحقوق في وارسو . وأثرت على تكوين شخصيته ثلاثة عوامل جعلته مسن أخطر



الجنرال برغوزولي بعد وقوعه في الأسر

الثاني البريطاني موزعاً غربي الطريق الساحلي ، على حين كان الفوج المدرع الاول (الذي امكن تنظيحه خلال الليل) موزعاً إلى الشرق من الطريق مع « قوة كوب » ، كما كان لواء المشاة ١٩ الاسترالي قد اجتاز « بنغازي » واخذ يهاجم مؤخرة القوات الايطالية . وقام « برغوزولي » بهجوم اخير في فجر يوم ٢/٧ بواسطة دباباته الثلاثين ، وبمساندة قوية من مدفيعته . وقد اصطدمت الدبابات الايطالية ببطارية المدافع ذاتية الحركة عيار ٣٧ مم التابعة لقوة « كوب » ، واستطاعت أن تدمر ٨ مدافع منها قبل ان يصد هجومها وتدمر معظم الدبابات المهاجمة . وصدت نيران المشاة البريطانية المتخذة قوات المشاة الايطالية التابعة لفرقة المناوير العاشرة . وبعد هذه المحاولة الاخيرة الفاشلة من اجل اقتحام طوق الحصار البريطاني استسلم « برغوزولي » ومع ٢٥ ألف جندي ، ونحو ٢١٦ مدفعاً . وبذلك بلغ مجموع الاسرى الايطاليين منذ معركة « سيدي براني » أكثر من ١٣٠ ألف أسير . ووقعت في ايدي القوات البريطانية ١٨٠ دبابة متوسطة وأكثر من ٢٠٠ دبابة خفيفة بالاضافة إلى ٨٤٥ مدفعاً ، وآلاف السيارات والمركبات . وبذلك قضى تماماً على الجيش العاشر الايطالي ، الذي وجد قائده جريحاً في إحدى الدبابات قرب « بضا فم » ثم مات خلال يوم ٢/٧ متأثراً بجروحه البالغة . وفقدت القوات البريطانية طوال هذه المارك التي استمرت شهرين نحو ٥٠٠ قتيل و ١٣٧٢ جريحاً فقط .

وبعد انتهاء معركة « بيضاء فم » تقدمت وحدة من السيارات المدرعة والمجموعة المعاونة التابعة للفرقة المدرعة السابعة نحو « اجدايه » و « العقيلة »

المطاردة التابعة لفوج الدبابات الثاني أن تدمر ٨ دبابات منها فور اقترابها إلى مسافة ٥٠٠ متر تقريباً من المرتفع الذي يخترقه الطريق الساحلي قرب « بيضاء فم » ، ثم انحدرت دبابات الفوج الثاني بسرعة إلى الجهة الاخرى المنخفضة من الطريق ، واتجهت إلى الارض الواقعة بجوار المسجد الصغير ، حيث وقفت واطلقت نيرانها على الدبابات الايطالية مرة اخرى وارجحها تطل من منخفضات تخفي هياكلها ، واستطاعت أن تدمر ٧ دبابات ايطالية اخرى ، ثم اخذت المدفعية الايطالية تطلق نيرانها الشديدة على مرتفع الطريق ومنطقة المسجد ، فردت المدفعية البريطانية عيار ٢٥ رطل عليها ، وأثر ذلك هاجمت ٧ دبابات مطاردة بريطانية الدبابات الايطالية للمرة الثالثة ، وهي على مرتفع الطريق من الجناح الشرقي ، ودمرت ٨ دبابات اخرى منها . واستطاعت بعض سيارات القافلة الايطالية خلال ذلك أن تواصل سيرها جنوباً إلا أنها صدت بنيران قوة « كوب » . وفي الساعة العاشرة اخل بنيران الايطاليون « شليضمه » حتى يتمكنوا من إرسال الثلاثين دبابة الموجودة هناك إلى ساحة المعركة الرئيسية الدائرة عند « بيضاء فم » ، ولذلك اشتمد ضغط الهجمات المدرعة الايطالية على اللواء المدرع الرابع ابتداء من الساعة الحادية عشرة صباحاً . واستمر القتال العنيف بين الطرفين حتى غروب شمس يوم ٢/٦ . ثم توقف مع هبوط ظلام ليلة ٦ - ٧ ، وقد انخفض عدد الدبابات الايطالية الصالحة للقتال إلى ٣٠ دبابة ، على حين كان لدى اللواء المدرع الرابع ١٥ دبابة مطاردة و ٥١ دبابة خفيفة (بعد أن وصلته بعض الدبابات الخفيفة خلال النهار) . ويرجع سبب تفوق الدبابات البريطانية المطاردة على الدبابات الايطالية « م ١٣ » ، رغم تفوق الاخيرة في نيران مدفعها عيار ٤٧ مم ، إلى عدة اسباب : منها أن سدة (اطقم) الدبابات البريطانية كانت أكثر تدريباً وكفاءة ، كما أن الدبابات نفسها كانت مجهزة كلها باجهزة اتصال لاسلكية ، على حين أن الدبابات الايطالية كان بعضها فقط مجهزة بهذه الأجهزة ، ولذا تعذر توجيهها بتنسيق سليم وسريع خلال القتال ، كما أن دروعها كانت ضعيفة نسبياً (٣٠ مم فقط في الدرع الامامي) وسرعته بطيئة بالقياس لسرعة الدبابات المطاردة البريطانية (١٣ كم في الساعة فوق الارض غير الممهدة على حين كانت سرعة الدبابة البريطانية « م ١٣ » تبلغ نحو ٢٠ كم في هذه الحالة) .

وعند فجر يوم ٢/٧ كان الفوج المدرع

الارهابيين المعاصرين . فلقد كان لوفاة والده على يد الألمان أثر عميق في نفسه لما كان لوالده من منزلة عنده . ووالده هو أول من لفته تعاليم الصهيونية ومبادئها . ويذكر بيغن دائماً فضل والده عليه بحبه لارض اسرائيل . ولقد ملأت وفاة والده قلبه حقدًا وحباً للانتقام . اما العامل الثاني فيرجع الى انتائه لمنظمة «بيتار» التي التحق بها في سن مبكرة واصبح عضواً نشيطاً فيها ، الى ان ترأسها في العام ١٩٣٩ .

ومنظمة «بيتار» هي اختصار للعبارة العبرية «بريت ترومبلدور» أي حلف ترومبلدور . وهو تنظيم للشبيبة الصهيونية ، قام في بولونيا في العام ١٩٢٣ ، وكان هدفه اعداد اعضائه للحياة في فلسطين ، وتدريبهم لجمعهم مستعدين لبناء الدولة الصهيونية والقتال والتضحية والموت من أجلها . ولقد تأثرت منظمة «بيتار» بالايديولوجيات الفاشية التي كانت سائدة في أوروبا آنذاك . ومن بين تعاليمها ان امام الانسام سبيلين لا ثالث لهما : «الغزو أو الموت» ، وان كل دولة ذات رسالة قد قامت على السيف . وتدين «بيتار» عقائدياً بافكار جابوتنسكي (زعيم الصهيونية التنقيحية) . ويعتبر سجن السوفيات لبيغن (١٩٤١) العامل الثالث في تكوين شخصيته وبلورة عقليته الارهابية . ولقد قبض على بيغن في بولونيا عندما دخلتها القوات السوفياتية في اوائل الحرب العالمية الثانية ، ووجهت اليه تهمة العمل في المخابرات الانكليزية ، وأمضى فترة في سجن «لوكيشكي» في «ويلنوا» ، حيث صدر عليه الحكم في اوائل نيسان (ابريل) ١٩٤١ بالسجن في معتقل للعمل لمدة ثماني سنوات . وعندما كان في الطريق الى المعتقل وقع سيكورسكي اتفاقية مع ستالين ، أفرج بموجبها عن المعتقلين البولونيين . وكان اسم بيغن من بين الذين أفرج عنهم . ولقد انخرط بيغن بعد ذلك في الجيش البولوني لمدة قصيرة . ومن الواضح ان فترة السجن أكلت تكوين نفسيته ، فكان يمضي مع رفاقه الصهاينة في السجن ساعات من النقاش حول الثورة الروسية وبريطانيا والصهيونية وتيودور هرتزل (مؤسس الصهيونية) ، وجابوتنسكي ، ووايزمن ومقابله لموسوليني ، وحركات الشبيبة اليهودية ، وغيرها من المواضيع . وفي هذه الفترة تفاقم حقد بيغن واصراره على تحقيق الحلم الصهيوني .

وفي العام ١٩٤٢ غادر بيغن بولونيا الى فلسطين ليبدأ حياة حافلة باعمال الارهاب والقتل التي كانت انمكاساً لافكاره الفاشية ولمقدمه وتشوّهاته النفسية

وتبدو النزعة الصهيونية التي نشأ عليها بيغن واضحة في نظرياته وكتاباته وممارساته . وهو يرى ان اساس الصهيونية يرجع الى آلاف السنين ، وانه موجود في علاقة اليهود الروحية بأرض اسرائيل . وأن على اليهود «العودة الى ارض اسرائيل» . اما بالنسبة الى كيفية تحقيق حلم الصهيونية في فلسطين فلقد اعتنق بيغن نظرية جابوتنسكي القائلة بأن اقامة اسرائيل لن تكون الا باستخدام العنف ، والعنف ضد العرب بالذات . وكان جابوتنسكي قد كون مجموعات صهيونية مسلحة مثل البيطار ، والمنظمة العسكرية القومية «ارغون تسفاني ليومي» ، التي التحق بها بيغن حين وصوله الى فلسطين ، ثم تولى قيادتها في العام التالي (١٩٤٣) .

يعتبر بيغن من أشهر المنظرين الاسرائيليين للارهاب المضاد ، وهو يقول بان هناك فترات في تاريخ الشعوب لا يستطيع التفكير وحده أن يبرهن عن وجودها ، فالكفاح وحده يبرهن احياناً عن الحياة . ولقد طبق نظريته هذه عملياً فكانت حياته في فلسطين سلسلة من العمل المسلح السري ضد العرب والبريطانيين (١٩٤٣ - ١٩٤٨) ، والعمل المسلح العلني خلال معارك حرب ١٩٤٨ ضد العرب . وبعد انشاء الدولة الاسرائيلية بدأ ارهابه السياسي والعسكري ضد الفلسطينيين والدول العربية . تميزت حياته في فترة (١٩٤٣ - ١٩٤٨) باعمال الارهاب والقتل عندما كان يرأس منظمة «الارغون تسفاني ليومي» . ولقد انتحل بيغن خلال عمله الارهابي عدة اسماء مثل : «بن زفي» ، و«اسرائيل هلبيرن» ، و«اسرائيل ساسوفر» ، و«الدكتور يوناح كونينغ شوفر» كما أنتحل مرة صفة رجل

مناحيم بيغن



دين وتردد على الكنيس للصلاة فترة من الزمن لابعاد الشبهة عنه . وكان يغير مكان اقامته باستمرار . وهو يذكر في مذكراته ان اكبر كسب حققته منظمة الارغون هو ان اسمها أحيط في كل مكان بهالة رهيبه من الرعب الذي لا مثل له الا في الاساطير . وكانت هذه الهالة الرهيبه تساعدها على تحقيق انتصاراتها .

ولقد مارس بيغن جميع انواع الارهاب ضد سلطات الانتداب والعرب على السواء (المتفجرات ، والجلد بالسياط ، والاعدام ... الخ) . ومن بشين عمليات منظمته الارهابية مذبحه دير ياسين ونسف فندق الملك داوود (انظر الارغون تسفاني ليومي ، ودير ياسين) . ويعترف بيغن بأن مذبحه دير ياسين والذعر الذي دب في اهل القرى المجاورة الذين غادروا منازلهم أثر هذه الحادثة ، كان لها أهمية عسكرية كبيرة اذ ساعدا الارغون في المحافظة على طبريا واحتلال حيفا .

وكان بيغن يشكو خلال اعماله الارهابية من عدم توفر العدد الكافي من المال والسلاح ، لذا كان يدير عمليات السطو على المعسكرات البريطانية (الهجوم على نقطة البوليس بين يافا وتل ابيب ، ومصادرة كميات وافرة من الملابس من مخازن الحكومة في ايلول (سبتمبر) ١٩٤٤ ، والهجوم على مطار اللد ومطار كستينا في تموز (يوليو) ١٩٤٦ ، والسطو على معسكر «روخوبوت» والاستيلاء على مئات البنادق والرشاشات «بن» وكثير من المدافع الخفيفة والذخيرة والاعتدة الحربية) . وعندما نقص عدد رجاله قام بيغن ورجاله في ٤ ايار (مايو) ١٩٤٧ بالهجوم على سجن عكا لاطلاق سراح الارهابيين الذين كانوا محتجزين هناك .

وعند انسحاب سلطات الانتداب البريطانية (١٥ ايار ١٩٤٨) ، واندلاع حرب ١٩٤٨ انتهى العمل الارهابي السري وبدأ الارهاب العلني . ولقد طبق بيغن نظريته العسكرية قبيل اندلاع الحرب ، وأصدر في اوائل كانون الأول (ديسمبر) ١٩٤٧ بيان : «انا نحذر» . ومن اهم ما ورد في هذا البيان دعوته الى الهجوم العلني المسلح على العرب ، وضرورة تبني الهجوم بدلا من الدفاع لان الهجوم برأيه هو الدفاع الوحيد الفعال . ثم اتبع القول بالعمل ، وقامت الارغون بأول هجوم مضاد للقوات الصهيونية . وفي الفترة الواقعة بين ١١ و ١٣ كانون الاول (ديسمبر) ١٩٤٧ ، هاجمت وحدات الارغون مراكز العرب في القدس وحيفا ويافا والطيبة ، ثم انتقلت الى قرية شعفاط على طريق الجامعة

العبرية حيث اصطدم مع المناضلين العرب . ثم بدأ بيغن تنظيم رجاله وحول مجموعاته السرية شبه النظامية الى وحدات عسكرية نظامية ، وفتح باب التطوع ، ثم انشأ وحدة للتصميم ووضع الخطط . وفي بيارات البرتغال في « بتاح تكفا » و « رامات جان » انشأ معسكر الارغون الاول . وغير طرق التدريب لتلائم مع خطط القتال في معارك نظامية . واستمر في هجومه على الاحياء والمناطق العرية لاعتقاده بأن مثل هذه الهجمات ذات اهمية معنوية كبرى ، لأنها تجبر العرب على التحول من الهجوم الى الدفاع . وكانت هجماته تستهدف أيضاً كسب أراض أكثر ، لأنه يعتبر أن أشد الهجمات التي تقوم بها المنظمات الصهيونية لن تحسم الموقف ، وأن كسب الارض وحده يبيئ الهدف الاول والآخر للعقيدة الصهيونية . فالارض برأيه هي « ارض الاجداد » التي طالما حلم الصهاينة باقامة دولة فيها . وانطلاقاً من هذا المفهوم ، قرر بيغن العمل على اساس « استراتيجية الاحتلال » . فوضع امامه في اواخر كانون الثاني (يناير) ١٩٤٨ اربعة اهداف استراتيجية : القدس ، ويافا ، والسد والرملة ، والمثلث . ولم يكن لدى الارغون السلاح الكافي لتحقيق هذه الاهداف . وهذا ما دفعها الى القيام بعمليةتين للحصول على الاسلحة . أما العملية الاولى فهي الهجوم في ٤ نيسان (ابريل) ١٩٤٨ على المعسكر البريطاني رقم ٨٠ قرب « ياردس حنا » . وجرت العملية الثانية بعد اسبوعين عندما هاجمت الارغون قطار اسلحة بريطاني بين حيفا والمثلث ، واستولت على ذخيرة للهاونات وبنادق وزشاشات « برن » ومدافع مضادة للدبابات . ولقد مكنتها هذه الاسلحة والذخائر من الهجوم على يافا في (٢٤ - ٢٩ نيسان) والاستيلاء عليها وتشريد سكانها . وبعد انتهاء حرب ١٩٤٨ واعلان قيام الدولة الصهيونية وحل منظمة الارغون ودجها في الجيش الاسرائيلي بدأ بيغن حياة سياسية لا تقل عن حياته العسكرية تطرفاً . ولقد تميز بيغن عن معظم الساسة الاسرائيليين بأنه يقول علناً ما يدور في عقل كل قائد اسرائيلي . فهو لا يحب الدخول في اللعبة السياسية التي تفرض التحايل والكتمان احياناً ، بل يجاهر بأرائه المتطرفة . ويقود المعارضة داخل اسرائيل . ويعود الخلاف بين بيغن وسائر الزعماء الاسرائيليين الى ايام المقاومة السرية خلال فترة الانتداب عندما كان بيغن ورجاله يقومون باعمال اريابية تعارضها المنظمات الاخرى علناً ، وان كانت تعود وتوافق عليها ضمناً . ومن بين الخلافات التي

تفجرت علناً الخلاف الذي وقع بين بيغن والسلطة الاسرائيلية بعد اعلان الدولة الصهيونية بشهر واحد . ويعرف هذا الحادث باسم « التلينا » . و « التلينا » اسم باخرة كان منحيم بيغن قد شحنها بالاسلحة خلال معارك ١٩٤٨ في احد الموانئ الاوروبية لنقلها الى قوات الارغون في فلسطين . وقبل ان تعلق الباخرة من فرنسا ، صدر قرار الهدنة الاولى في حزيران (يونيو) ١٩٤٨ ، وكان من شروط الهدنة الا يتم نقل اسلحة جديدة الى ساحات القتال . ولم تلتزم الحكومة الاسرائيلية بهذا القرار ، ولكنها كانت قد اصدرت قراراً بدمج كل المنظمات المسلحة الصهيونية في جيش اسرائيلي واحد . ولم يرق لها وصول الشحنة الحربية لرجال الارغون . وعندما ذهب بيغن ورجاله لاستقبال الباخرة وازال الاسلحة والذخائر اسرع الجيش الاسرائيلي لوقف العملية . ووقع صدام بين الجيش ورجال بيغن ، وتوارى بيغن على اثره مؤقتاً عن الانظار . ومن المعتقد انه كان يعد انقلاباً عسكرياً ضد الحكومة . ولكنه لم يوفق في ذلك ، وآثر العودة الى العمل السياسي ، والوقوف في صفوف المعارضة السياسية . الأمر الذي جعله زعيم المعارضة في الكنيست (البرلمان الاسرائيلي) في فترة (١٩٤٨ - ١٩٦٧) ؛ ومنذ ١٩٧٠ حتى ١٩٧٦ . اسس بيغن حزب « حيروت » في اواخر العام ١٩٤٨ . ثم ترأس كتلة جاحال التي ساهم في تكوينها في العام ١٩٦٥ بضم حيروت الى حزب الاحرار . ولم يشغل بيغن أو حزبه أي منصب وزاري الا في الوزارة التي تشكلت عشية حرب حزيران (يونيو) ١٩٦٧ ، اذ دخل على رأس كتلة جاحال التي حصلت على ست حقائب وزارية . وفي الانتخابات التي جرت في ٢٨ تشرين الثاني (نوفمبر) ١٩٦٩ ، زادت قوته داخل الكنيست بازدياد تطرف الاسرائيليين ، وازدياد املهم في ضم الاراضي المحتلة . ولقد انسحب هو وكتلته من الوزارة عقب قبول الحكومة الاسرائيلية لمبادرة روجرز في آب (اغسطس) ١٩٧٠ . واستمر في معارضته لانسحاب اسرائيل من الاراضي العربية التي احتلتها في حرب ١٩٦٧ . ولقد حاولت غولدا مائير ، رئيسة الوزراء آنذاك ، إبقاءه في الحكومة . فلقد كانت تخشى قدرته على اثاره الشغب ونفذه القومي لدى عناصر كثيرة داخل المؤسسة العسكرية الاسرائيلية ولدى الاحزاب الدينية . ويعتبر بيغن من اشهر « الصقور » في اسرائيل ، ومن مؤيدي « اسرائيل الكبرى » . وهو لا يعترف

بوجود الشعب الفلسطيني ويرفض حتى استعمال كلمة فلسطين ، ويرى ان في ذلك نفساً لحق اسرائيل في البقاء حيث هي . ويعتبر ان اقامة دولة فلسطينية عبارة عن عمل انتحاري للشعب اليهودي . وبعد حرب ١٩٧٣ استغل بيغن حالة الضياع والنقمة التي عاش فيها الاسرائيليون . وكان يعقد الاجتماعات الانتخابية قبيل انتخابات الكنيست في ٣١ كانون الاول (ديسمبر) ١٩٧٣ ، ويدغدغ عواطف الجماهير بديماغوجية ، ويوجه اللوم للحكومة تكتل « المعراخ » الحاكم المسؤولة عن التقصير الذي عرّض أمن اسرائيل لخطر جدي ، محاولاً اكتساب المزيد من المؤيدين لتكتل « ليكود » الذي يتزعمه . ومن المؤكد أنه نجح في هذا المجال ، وعرف كيف ينتزع بعض المواقع من خصومه السياسيين . ولقد تمسك بيغن بعد حرب ١٩٧٣ بمجهر استراتيجيته التوسعية المبنية على العنف القومي ، ولكنه عدل اساليبه التكتيكية التي غدت أقل تطرفاً وأكثر تلاؤماً مع حقائق ما بعد حرب تشرين الأول . ويلاقي بيغن وسياسته تأييداً واسعاً في اسرائيل ، ولكنه شخصية غير مقبولة عالمياً ، حتى في العالم الغربي . ويعتبره البريطانيون اريابياً دمويّاً ، ولا تنظر اليه الأوساط الاميركية كمحاور ناجح . كتب بيغن الكثير من المقالات السياسية ، ونشر كتاب « الليالي البيضاء » حول فترة اعتقاله في روسيا ، كما نشر كتاباً حول عمله العسكري في فلسطين أطلق عليه اسم « الثورة » . ولقد اراد أن يقدم في هذا الكتاب دليلاً ثورياً ، فجاء كتابه دليلاً للارهاب والثورة المضادة .

(١) بيك (لودفيغ)

جنرال الماني (١٨٨٠ - ١٩٤٤) . ولد « لودفيغ بيك » Ludwig Beck في « بريبريش » Bribrich قرب « فيسبادن » Wiesbaden . وكان من عائلة من كبار الصناعيين . أنهى الحرب العالمية الأولى كضابط مدفعية في عام ١٩٢٧ . وفي عام ١٩٣٣ أصبح « بيك » رئيساً لهيئة أركان حرب الجيش الذي كان آنذاك جيشاً محدوداً بتحديدات معاهدة فرساي . ترقى « بيك » في عام ١٩٣٨ إلى رتبة فريق ، ولعب دوراً كبيراً في تنظيم القوات المسلحة الالمانية وتطويرها ، ولكن عداؤه لهتلر جعله يستقيل في العام نفسه . وعندما اندلعت الحرب العالمية الثانية لم يسلم النازيون « بيك » أية قيادة عسكرية . ولكن هذا

الامان والنمساويون إلى ماغديبورغ بسبب حالة الغليان التي نجمت عن انتصار الثورة الروسية . وفي تشرين الثاني (نوفمبر) ١٩١٨ وصل إلى وارسو حيث حصل على سلطات ديكتاتورية واسعة . وفي شباط (فبراير) ١٩١٩ ثبت الشعب البولوني سلطاته كرئيس للدولة وكقائد أعلى للقوات المسلحة . وفي العام ١٩٢٠ أصبح بيلسودسكي مارشالا ، وقاد العمليات العسكرية ضد البلاشفة . وبعد فشل احتلال كييف ، تحصن البولونيون تحت قيادته في وارسو بمساعدة البعثة العسكرية الفرنسية العاملة تحت قيادة ويغساند ترك بيلسودسكي الحياة السياسية ، ثم عاد إلى السلطة في العام ١٩٢٦ على أثر انقلاب عسكري في وارسو . ولقد بقي المارشال حتى وفاته السيد الحقيقي في بولونيا ، سواء كان يشغل منصب رئيس الحكومة أو وزير الدفاع . وكانت سلطته نابعة من دعم الجيش والاطراف السياسية الراديكالية والمحافظه . وكان أسلوب ممارسته للسلطة يجرّد المجلس النيابي من معظم صلاحياته ، ويقلل مساهمة هذا المجلس في الحكم إلى الحد الأدنى .

(٦) بيلو

(أنظر الاستخبارات الاسرائيلية) .

(٥) بيليزير

(أنظر الملحق في نهاية الموسوعة)



المارشال بيلسودسكي

بولونيا ، ثم أسس بعد ذلك الجناح الثوري في الحزب الاشتراكي الذي حدد هدفه بتحرير بولونيا بمختلف الوسائل ، وأعد تنظيماً من المناضلين المتطوعين (Independantistes) . ولقد شكل أفراد هذا التنظيم في ٦ أغسطس (آب) ١٩١٤ الفيلق البولوني التي قاتلت إلى جانب الامبراطوريات المركزية بأمل التخلص من الحكم القيصري الروسي . شغل بيلسودسكي منصب وزير الحربية في الحكومة البولونية التي خلقها الامان والنمساويون في العام ١٩١٦ . وفي ٢٢ تموز (يوليو) ١٩١٧ أرسله

لم يمنعه من الاتصال مع أعداء النظام النازي ، والبير على رأس المتآمرين الذين أرادوا الإطاحة بهتلر في ٢٠ تموز (يوليو) ١٩٤٤ . وكان من المنتظر لو نجحت المؤامرة أن يغدو « بيك » رئيساً مؤقتاً للرايخ . ولكنه اعتقل عند انكشاف المؤامرة فحاول الانتحار دون نجاح . واعد في مساء يوم اعتقاله .

(٥) بيل ٢٠٤ ، ٢٠٥ ، و ٢٠٦ ،

و ٥٥-١٣ ، و ٣٠٩

(انظر هليكوپتر) .

(١) بيلسودسكي (جوزيف)

مارشال ورئيس دولة بولوني (١٨٦٧-١٩٣٥) . ولد جوزيف بيلسودسكي (Jozef Pilsudski) في مدينة زيلوثو (ليتوانيا) . وكان طالباً في كلية الطب عندما نفي الى سيبيريا لمدة خمس سنوات بسبب أفكاره التحررية الوطنية . وعندما عاد إلى البلاد في العام ١٨٩٢ ناضل في صفوف الحزب الاشتراكي البولوني ، فاعتقل في لودز (١٨٩٩) ، ونقل إلى بتروغراد (لينينغراد حالياً) ، ولكنه ما لبث أن هرب من معتقله ، ولجأ إلى كراكوف . وعندما اندلعت ثورة ١٩٠٥ في روسيا ، قاد بيلسودسكي أعمال العنف ضد السلطة القيصرية في

(٥) ت - ٣٤ (دبابة)

والثالث ت - ٥٩ وهو النموذج الذي تقوم الصين بصناعته . وتفتقر هذه الدبابة الى بعض اجهزة الابصار ، واجهزة ضبط الرمي .
المواصفات العامة : طول الجسم ٦,٢٦ م .
العرض ٣,٢٥ م . الارتفاع ٢,٦٨ م . المحرك ديزل قوة ٥٨٠ حصاناً . السرعة على الطرقات والمدى ٥٠ كم/الساعة/٦٢٠ كيلومتراً . الذخيرة : ٣٤ قذيفة التسلح الثانوي رشاش عيار ٧,٦٢ مم ورشاش م/ط عيار ١٢,٧ .

(٥) ت - ٥٥ (دبابة)

دبابة متوسطة سوفياتية . وهي طراز محسن من دبابات ت - ٥٤ وبها تعديلات طفيفة عنها ، تشمل إزالة المنضدة الدوارة عن كوة الملقم ، وإضافة انبوب ذو قطر كبير للغوص وعبور الماء ، بالإضافة الى وجود معدات رؤية ليلية أفضل تعمل بالاشعة تحت الحمراء ، واجهزة لتحسين الرماية . وهي اثقل وزناً من الدبابة ت - ٥٤ . وحمولتها من الذخيرة اكبر ، حيث تبلغ ٤٣ قذيفة .
المواصفات العامة : شبيهة بدبابة ت - ٥٤ ، إلا ان قوة محركها تبلغ ٥٨٠ حصاناً .

(٥) ت - ٦٢ (دبابة)

دبابة متوسطة سوفياتية ، ظهرت لأول مرة في عام ١٩٦٥ ، وقد حافظت على الشكل الخارجي العام لدبابات ت - ٥٤ وت - ٥٥ ، باستثناء ان جسمها وبرجها اكبر من جسم وبرج سابقتها . وهي تتسلح بمدفع ذي جوف املس من عيار ١١٥ مم ، الذي يحتمل ان يزود بمقدرة مدى تعمل باللايزر . وتعتبر أحدث دبابة ميدان رئيسية سوفياتية في الخدمة . ورغم التحسينات التي ادخلت على هذه الدبابة ، فان وزنها لا يزيد عن ٣٨ طناً . وهي تتميز عن دبابات ت - ٥٤ وت - ٥٥ بوجود خافي لخب لمدها في منتصف السبطانة ، ووجود فسحة اكبر بين طلبيتها (عجلات السلاسل) الاولى والثانية .
المواصفات العامة : طول الجسم ٦,٥٥ م .
العرض ٣,٣٧ م . الارتفاع ٢,١٨ م . السرعة على الطرقات ٥٠ كم/الساعة . المدى ٦٠٠ كيلومتر .
الذخيرة ٤٠ قذيفة . التسلح الثانوي رشاش عيار ٧,٦٢ مم متطابق المحور مع المدفع . ورشاش ١٢,٧ مم م/ط على برج بعض النماذج منها . الطاقم ٤ افراد (قائد ، سائق ، ملقم ، رامي) ولها قدرة على عبور

دبابة متوسطة ، من أفضل الدبابات السوفياتية والتي كان لها دور رئيسي في الحرب العالمية الثانية . بدئاً في بنائها عام ١٩٤٠ ، وظهرت لأول مرة في آب ١٩٤١ . وما زالت هذه الدبابة ، والاصناف المحددة منها قيد الاستخدام في عديد من دول العالم . تعتبر دبابة قديمة بالنسبة للدبابات السوفياتية الحديثة ، سواء من ناحية قوة نيرانها او تدريجها ، او اجهزتها ، او قدرتها على القتال الليلي .

المواصفات العامة : طول الجسم ٥,٩٥ م .
العرض ٢,٩٣ م . الارتفاع ٢,٣٣ م . الوزن ٣١,٥ طناً . السرعة على الطرقات ٥٠ كم/الساعة . التسلح مدفع عيار ٨٥ مم ، بالإضافة الى رشاشين عيار ٧,٦٢ مم .

(٥) ت - ٣٧ (طائرة)

طائرة تدريب ، بمعددين . امريكية . نفائثة . هي اول طائرة تدريب نفائثة صممت على هذا الاساس في سلاح الطيران الامريكي ، حلقت لأول مرة في عام ١٩٥٤ . ظهر منها عدة نماذج . سرعتها ٦٨٤ كم/الساعة . تسليحها رشاشان عيار ٠,٥٠ بوصة في حاضنات خارجية ، او قنبلتان زنة ١١٢ كغ ، او ٤ صواريخ سايدويندر مكان الرشاشين والقنابل . مداها ٥٧٩ كم . طولها ٨,٩٣ م ، فتحة جناحها ١٠,٣ م ، ارتفاعها ٢,٨ م .

(٥) ت - ٥٤ (دبابة)

دبابة متوسطة سوفياتية ، ظهرت هذه الدبابة لأول مرة عام ١٩٥٥ وهي ذات تدريج ممتاز حيث لا يوجد في درعها أية زاوية ، وتتسلح هذه الدبابة بمدفع من عيار ١٠٠ مم ، وهو اكبر عياراً من مدافع الدبابات الغربية التي هي من جيل هذه الدبابة . وكانت في الوقت نفسه اخف وزناً وحركة من منافساتها من الدبابات الغربية .

وقد عدد حلف شمالي الاطلسي ثلاثة اصناف من هذه الدبابة :

الاول ت - ٥٤ أ وقد أضيفت اليه بوصلة كهربائية (مقر جيروسكوبي) عمودية ، وفتحة إخلاء ، ومعدات أبصار افضل .

والثاني ت - ٥٤ ب وقد أضيف اليه مصباح كاشف ذو شعاع ضيق للرماية . وبيرسكوبات افضل ، ومقدرة مدى بصرية .

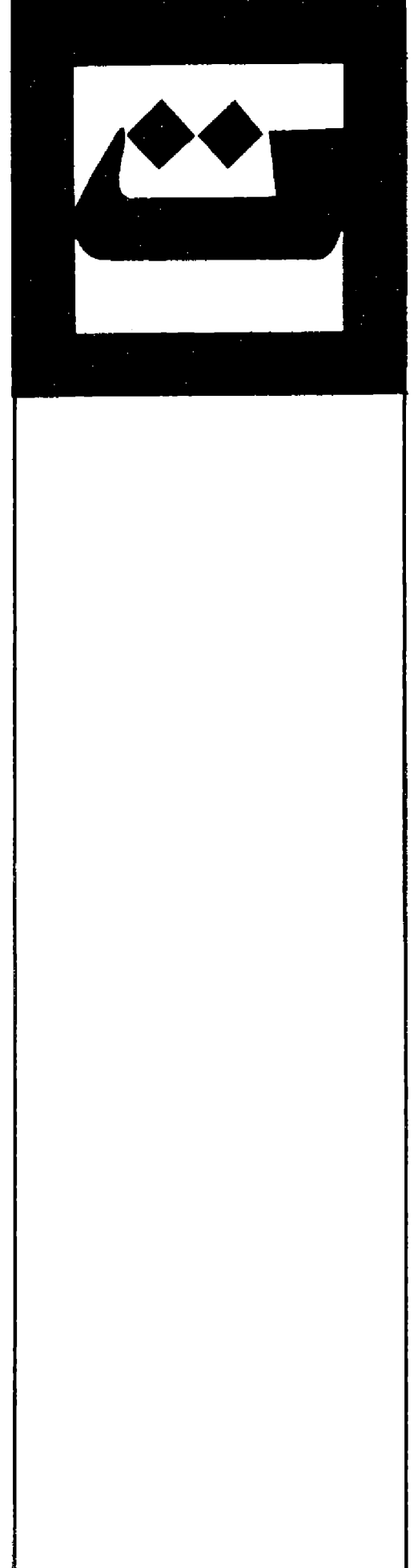

المياه بعمق ٤ أمتار مع سكرل (انبوب تنفس طافي).

(٦) تابون

التابون Tabun غاز قتالي من فئة غازات الاعصاب (انظر غازات القتال) ، اسمه العلمي سيانيدات ايشيل ن. ن ثاني ميثيل فوسفورأميد .
Ethyl N. N. Dimethyl Phosphoro Amido Cyanidate ، واسمه الرمزي في أميركا هو : « ج . أ » (G. A.) . وقد اكتشفه الدكتور الألماني « جيرهارد شريدر » Gerhard Schrader في العام ١٩٣٧ عندما كان يدرس بعض المركبات الكيميائية الفسفورية في معامل « ليفر كوزن » Lever Kusen ، لإيجاد مادة شديدة السمية لإبادة الحشرات . وفي نيسان (ابريل) ١٩٤٢ بدأت ألمانيا انتاج غاز التابون على نطاق واسع في « دايرنهفورت » Dyhernfurth ، إلا أنه لم يستعمل خلال الحرب العالمية الثانية . ويعتقد بأن لدى الاتحاد السوفياتي مخزوناً كبيراً من هذا الغاز ، على حين لا يوجد مخزون مماثل منه لدى دول الغرب نظراً لوجود غازات أقوى وأكثر فعالية لديها .

يحضر التابون إما على شكل سائل أو بخار او رذاذ ، ويدخل الجسم تبعاً لذلك إما بالامتصاص من خلال الجلد او بالاستنشاق . وتأثيره عام على كل أعضاء الجسم ذلك أنه يمنع إفراز خميرة « استيل كولين استراز » Acetylcholine Esterase ، اللازمة لتبديد مادة « الاستيل كولين » Acetylcholine التي يفرزها الجسم عند ملايين نقاط التقاطع بين الالياف العصبية الدقيقة والخلايا المضلية ، وينتج عن ذلك تعطيل عمل حيوي هام في الجسم وهو تقلص وإرتخاء العضلات ، وبيتي العضلات مشدودة متقلصة في سائر أنحاء الجسم ، ويحرم المصاب من قدرة السيطرة على وظيفة هذه العضلات ، تستوي في ذلك العضلات التي تتحكم بالتنفس والهضم والافراز وحركة القلب والعين وغيرها .

والتأثير السام للتابون سريع جداً ، وتظهر أعراضه بالاستنشاق بعد دقيقة ، وبطريق الجهاز الهضمي بعد ٣٠ دقيقة ، وعن طريق الجلد بعد مدة (٥ - ٢٠) دقيقة ، وعن طريق الجروح بعد دقيقة واحدة . ولا تعتبر الثياب العادية مانعة له إذ انه يحترقها بسهولة وينفذ في الجلد .

وتتلخص الاعراض الأولية للتابون في أنه يسبب ضيق حدقة العين ، وفقد حدة البصر ، وصعوبة

التنفس ، ورعشة يعقبها شلل في الاطراف لبضع دقائق تنهي بالصرع وقد تعقبها الوفاة . وفي مثل هذه الحالة يكون الاسعاف العاجل هو الحقن بالاتروبين ، واجراء التنفس الاصطناعي ، واستنشاق الاوكسجين . ويزال التلوث بغاز التابون السائل عن طريق الغسل بالماء والتخلص من الثياب الملوثة . ويعتبر القناع الواقي وسيلة حماية فعالة إذ ان التابون لا يستطيع اختراقه ، إلا أنه من الصعب اكتشافه في الجو لعدم وجود رائحة مميزة له وبالتالي لا يمكن التحقق من قيام العدو باستعمال الغاز إلا بعد الاصابة .

(١) تاسك فورس

تعتبر « التاسك فورس » Task Force قوة مجمعة بشكل مؤقت ، بامرة قيادة واحدة ، لتنفيذ مهمة محددة ، فهي اذن « قوة مهمة » أو « مجموعة قتالية » ذات تشكيل مؤقت وغير ثابت (انظر الجمهرة والتجھفل) . ولقد استخدم هذا التعبير من قبل الحلفاء منذ الحرب العالمية الثانية للدلالة على مجموعة سفن حربية متباينة الأنواع ، وتابعة لعدة تشكيلات بحرية مختلفة ، تجمع تحت إمرة قائد واحد لتنفيذ مهمة محددة . (يعتبر كل من الاسطول الاميركي السادس العامل في البحر الابيض المتوسط ، والاسطول الاميركي السابع العامل في المحيط الهادي « تاسك فورس » مستقل غير ثابت التشكيل) . ثم اتسع استخدام هذا التعبير ليشمل القوات البرية والجوية ، واصبح من الممكن تشكيل « تاسك فورس » برية تضم المشاة المدفعية والمدركات والمهندسين .. الخ ، و « تاسك فورس »

الجنرال اسرائيل تال



برية - جوية ، و « تاسك فورس » بحرية - جوية ، و « تاسك فورس » برية - بحرية - جوية . ولكن مبادئ تشكيل « التاسك فورس » بقيت كما هي :
١ - وحدة القيادة ، ٢ - عدم ثبات التشكيلة ، ٣ - تناسب التشكيلة مع المهمة ، ٤ - الطبيعة المؤقتة للتشكيلة ، ٥ - وحدة المهمة . ومن الواضح أن تطبيق هذه المبادئ يؤمن المرونة والحشد والاقتصاد بالقوى ، ويسمح بخلق الأداة المناسبة لتحقيق الهدف المناسب في فترة زمنية محددة .

(٩) تاشيوميتز

(انظر الملحق في نهاية الموسوعة)

(٤) تال (اسرائيل)

قائد عسكري اسرائيلي برتبة لواء احتياطي (١٩٢٤ -) ، ولد في كيبوتز مهانيم ، والتحق بالهاغاناه في سن السادسة عشرة ، وبعد ستة التحق بكتيبة يهودية متطوعة بالجيش البريطاني في فلسطين خلال الحرب العالمية الثانية ، وقد ارسل مع كتيبته الى بنغازي في ليبيا ثم الى ايطاليا ، واشترك في عمليات تهريب الاسلحة وتنظيم الهجرة غير الشرعية إلى فلسطين من ايطاليا . وقد وصل إلى رتبة رقيب في سرية الناقلات حاملة مدافع « برن » الرشاشة . وعندما سرح من الجيش البريطاني عمل كدرب للأسلحة الخفيفة في الهاغاناه ، ثم ارسل خلال حرب ١٩٤٨ الى تشيكوسلوفاكيا ليشرح على ارسال شحنة من الاسلحة الى المنظمات الارهابية في فلسطين ، ثم عمل مديراً للتخطيط والتدريب في قيادة المنطقة الشمالية ، وعين بعد ذلك ضابط اشارة في اللواء المدرع الثامن بقيادة « اسحق ساه » خلال عمليتي « حوريف » و « عين » اللتين جرتا ضد القوات المصرية خلال شهرين الاول (اكتوبر) وكانون الاول (ديسمبر) ١٩٤٨ ، وأثر ذلك عين قائداً لدورة قادة كتائب .

وبعد حرب ١٩٤٨ عين تال قائداً لاحدى كتائب لواء « جيفعاتي » ، ثم قائداً لمدرسة المشاة . وسافر بعد ذلك الى بريطانيا حيث أتم دورة دراسية لكبار الضباط ، وقد عين أثر عودته قائداً لكلية الضباط ، وكان ذلك خلال حرب ١٩٥٦ . وبعد الحرب المذكورة عين قائداً للواء المشاة العاشر ، وبعد اشهر قليلة اصبح نائباً لقائد سلاح المدرعات ، ورتقي بعد ذلك الى قائد لواء مدرع (اللواء السابع) ، ثم خدم فترة كساعد لرئيس العمليات في القيادة العامة . وفي العام ١٩٦١ انقطع عن الحياة العسكرية

العاملة لدراسة الفلسفة والعلوم السياسية في جامعة القدس وفي بريطانيا لمدة ثلاث سنوات ، عاد بعدها ليعلن في ١٩٦٤/١١/١ قائداً لسلاح المدرعات . وقد عمل على تطوير سلاح المدرعات ورفع كفاءته القتالية مركزاً على ضرورة المسام الجنود والضباط بالنواحي التقنية في الدبابات والتزامهم الشديد بالانضباط العسكري ، دون الاخلال بروح المبادرة .

وقد تبني « تال » التكتيك الالماني الخاص باستخدام المدرعات في حشود كبيرة يجري تركيزها على نقاط احتراق محدودة ، ثم تندفع اثر ذلك الى العمق العملياتي للخصم لتهاجم مراكز الشؤون الادارية والقيادات وتقطع خطوط المواصلات دون التوقف لاستكمال تطهير المواقع الدفاعية أو وصول وحدات المشاة والمدفعية الخ (انظر القوات المدرعة ، و الحرب المظلمة) فساهم بذلك مساهمة كبيرة في تبني الجيش الاسرائيلي لنظرية الدبابة القادرة على القتال بمفردها دون الاعتماد تقريباً على تعاون المدفعية والمشاة ، والتي سادت التكتيك الاسرائيلي منذ حرب ١٩٦٧ حتى بداية حرب ١٩٧٣ .

وفي خلال حرب ١٩٦٧ تولى « تال » قيادة مجموعة الالوية التي هاجمت القطاع الشمالي من الجبهة («رفح - العريش» وقطاع غزة) وتطبق تكتيكة القتالي بنجاح ساعدته عليه ظروف عدة ، ابرزها احراز الطيران الاسرائيلي للسيادة الجوية المطلقة منذ البداية ، وقلة المدرعات المصرية في المنطقة وسوء استخدامها ، وضعف القيادة ، وسوء التنسيق بين المواقع الدفاعية المصرية (انظر معركة رفح ، و حرب ١٩٦٧) . ونتيجة لذلك النجاح اكتسب « تال » شهرة كبيرة في الجيش الاسرائيلي والصحافة والكتابات الاجنبية التي تناولت احداث ومعارك حرب ١٩٦٧ . وقد عين بعد ذلك نائباً لرئيس الاركان العامة وظل في منصبه هذا حتى نشوب حرب ١٩٧٣ وخلاتها مع أنه كان قد قدم استقالة ، لم تقبل في حينها ، خلال العام ١٩٦٩ لخلافه مع « حاييم بارليف » رئيس الاركان وقتئذ حول بناء « حط بارليف » ذلك لانه كان يرى « ان التحصينات ليست سوى دبابات جردت من جنازيرها » ، ولكن « دايان » رفض الاستقالة . وفي ١٩٧٣/١١/٢٢ عين قائداً للجبهة الجنوبية بدلا من العميد « صموئيل غونين » ، إلا انه لم يمكث طويلا في هذا المنصب ، وسرعان ما قدم استقالته من الجيش العامل في ١٩٧٤/٣/٢٠ اثر تحطيه من جانب وزير الدفاع « موتى دايان » وتعيين « اسحق حوفي » رئيساً مؤقتاً للاركان .

(١) تانك دوزر

(انظر الدبابة ، والقاحط المدرع)

(٦) تاننبرغ (معركة) ١٩١٤

واحدة من المعارك الحاسمة التي نشبت في بداية الحرب العالمية الاولى (٢٦ - ٢٩ آب ١٩١٤) ، وكانت منطقتان تاننبرغ Tannenberg في جنوبي بروسيا الشرقية مسرحاً لها ، واسفرت نتيجتها عن هزيمة القوات الروسية امام القوات الالمانية . عندما اعلنت الحرب العالمية الاولى في آب (اغسطس) ١٩١٤ ، ونظراً لتخوف فرنسا من هجوم الماني شامل على جبهة اوروبا الغربية ، فقد اعزت الى حليفها روسيا بضرورة فتح الجبهة الشرقية بهدف صرف انتباه القوات الالمانية وتخفيف العبء عن الجبهة الغربية . وقد انصاعت روسيا لرغبة حليفها فرنسا ، واصدرت اوامر القتال في ١٣ آب ١٩١٤ ، رغم ان قواتها لم تكن قد اتمت استعدادها للقتال ورغم انها كانت تفتقر الى امداد لوجستيكي هجومي جيد . وعلى اثر ذلك قام الجيشان الروسيان الاول والثاني بالتحرك نحو بروسيا الشرقية . وكان الاول بقيادة الجنرال « بسول رنكامبف » Paul Rennenkampf ، والثاني بقيادة الجنرال « الكسندر سمسونوف » Alexander Samsonov وكلاهما تحت امرة الجنرال « ايفان زيلنسكي » Ivan Zhilinsky الذي كان يقود المعارك من مقر قيادته في وارسو . وفي ١٧ آب ١٩١٤ ، عبر رنكامبف الحدود الشرقية لروسيا تنفيذاً للخطة الروسية التي كانت تستهدف جر القوات الالمانية الى شمال وشرق البلاد واشغالها ، لكي يتمكن سمسونوف - بعد خمسة ايام من عبور رنكامبف - من احتواء مؤخرتها في الجنوب والايقاع بها . الا ان هذه الخطة فشلت لاسباب عديدة منها : عدم توفر معلومات كافية حول تنظيم القوات الالمانية ، وسوء الاتصالات بين القوات الروسية ، وعدم انصياع رنكامبف لاوامر قائده زيلنسكي القاضية بضرورة التركيز على مجنبيه الشمالية وحملها على طرد الحامية الالمانية من مدينة كوينسبرغ (كاليينغراد حالياً) ، ولاطلاع الالماني على تفاصيل الخطة الروسية بواسطة جواسيسهم وبواسطة التقاط الرسائل اللاسلكية المتبادلة بين القوات الروسية والتي درجت هذه القوات آنذاك على ارسالها مفتوحة دون استخدام الشيفرة . اما في المعسكر المقابل ، فقد قام قائد الجبهة الشرقية الالماني الجنرال « ماكس فون بريوتيرز ،

Max von Prittwitz ، من مقر قيادته في مدينة «الينشتين» Allenstein البروسية ، بتوجيه ثلاثة فيالق الى منطقة نهر «انغراب» Angerapp (وينورابا Wegorapa) لصد الغزو من الشرق ، ووجه فيلقاً رابعاً الى منطقة تاننبرغ لصد الغزو من الجنوب . وكانت خطة بريوتيرز تهدف الى خداع رنكامبف وجره غرباً نحو نهر «انغراب» والقضاء عليه قبل انقضاء مدة الخمسة ايام ، ثم الالتفاف جنوباً لمواجهة سمسونوف . وكان يمكن هذه الخطة ان تنجح ، لولا ان قائد الفيلق الالماني الاول الجنرال «هيرمان فون فرنسو» Hermann von Francois بادر الى التقدم الى مدينة «ستالوبون» Stalluponen (نستيروف Nesterov حالياً) دون الرجوع الى قائده بريوتيرز ، وقام من هناك بشن هجوم مضاد على فيلق روسي متقدم نحو حدود بروسيا الشرقية ووقع في صفوفه خسائر جسيمة ، مما حمل رنكامبف على وقف زحفه فيما بعد . ورغم ان تحرك فرنسو كان مقبولاً من الناحية التكتيكية ، الا انه اخل بالخطة التي رسمها بريوتيرز بدقة ، والتي كان الزمن فيها عاملاً دقيقاً وكبير الأهمية .

وتابع رنكامبف تقدمه ، دون ان يحس بالخطر المحقق بقواته ، طيلة يومين آخرين بعد تعرض فيلقه الاول لهجوم «فرنسو» ، ولكنه توقف قبل ان يصل الى «انغراب» . وفي تلك الاثناء ، كان «فرنسو» قد تمركز حول «غومبينن» Gumbinnen (غوزيف Gusev حالياً) في المكان المعين له قبل اشتباكه بالفيلق الروسي ، واخذ يلح على قائده بضرورة القيام بشن هجوم مضاد واسع على الفور . واستجاب بريوتيرز واصدر اوامر الهجوم ، رغم معارضة قائد عملياته البار «ماكس هوفمان» Max Hoffmann ، الذي كان يرغب في مزيد من الوقت حتى يلحق بقواته فيلقين آخرين كانا متمركزين غربي النهر . وسرعان ما تبين لبريوتيرز ان وجهة نظر هوفمان كانت صائبة ، اذ جاء الهجوم الالماني على دفعات ، ولم يحقق نجاحاً يذكر ، وتمكنت القوات الروسية من صد هذا الهجوم في اغلب خطوط الجبهة مما ادى الى تجميدها . ومضى الوقت سريعاً ، ووقع بريوتيرز بين خيارين هما : الاستمرار في الهجوم ، او الانسحاب غرباً صوب نهر «الفستولا» Vistula . وفي ٢٠ آب (اغسطس) ، تلقى مقر قيادته في الينشتين اخباراً تفيد بان سمسونوف عبر بجيشه الثاني حدود بروسيا ، فقام بريوتيرز على الفور بالاتصال

الالمانية التي تم سحبها من امام رنكامبف .
وفي ٢٦ آب (اغسطس) ، قام الفيلق الروسي
الاول التابع لسمسونوف باحتلال « سين » Seeben
في الجنوب . وفي اليوم نفسه هزم الفيلق الروسي
السادس هزيمة نكراء امام الفيلقين الالمانين :
السابع عشر ، والفيلق الاحتياطي الاول ، شمالي
« بيشوفسبرغ » Bischofspurg (بيسكوبيك
Biscopiec حالياً) ، وبدأ بذلك احتواء مجنبة
سمسونوف الشمالية . وعلى الاثر تراجع الفيلق
الروسي السادس عبر الحدود جنوبي « اورتلسبرغ »
Ortelspurg (سحيتنو Szczytno حالياً) ،
كما حذا الفيلق الروسي الاول حذوه عبر طريق
« ملاوا » Mlawa ، وبقيت الفيالق الروسية
الوسطى الثلاث (الثالث عشر ، والخامس عشر ،
والثالث والعشرون) مهددة بتطويقها من قبل الفيالق
الالمانية الاربعة .

ورغم كل ذلك لم يبد على سمسونوف ما يدل
على ادراكه لحجم الكارثة التي ألمت به ، حتى
صبيحة يوم ٢٩ آب (اغسطس) عندما اصبح
الانسحاب الروسي شاملاً . وفي ذلك اليوم ارغمت
القوات الالمانية الفيالق الروسية الثلاثة المنسحبة من
ميدان القتال على الوقوع في جيب اخذ يضيق
تدريجياً في منطقة تاننبرغ . وفي يومي ٣٠ و ٣١
آب (اغسطس) ، حاولت القوات الروسية كسر
الطوق والنفاد عبر خطوط القائد الالمانى فرنسوا ،
الا انها نجحت في استعادة « نيدنبورغ »
Neidenburg (نيدزكا Nidzica حالياً)
واجبرت على اخلائها في اليوم التالي . وسدت المنافذ
جميعها في وجه القوات الروسية بعد ذلك ، وتمكنت
القوات الالمانية من اسر ١٢٥ ألف جندي روسي
و ٥٠٠ مدفع في جيب تاننبرغ ، بينما بلغت
خسائرها خلال المعركة كلها عدداً يتراوح بين
١٥ - ١٥ ألف قتيل وجريح . ولا يوجد تقدير
دقيق لعدد القتلى والجرحى في صفوف القوات الروسية ،
الا ان خسائرها كانت ضخمة . وهكذا انتهت
معركة تاننبرغ بانتصار كبير للجيش الالمانى
الثامن . وبقي الجيش الروسي الاول بقيادة رنكامبف
في مواقفه في الشمال ، واخذ القادة الالمان يعدون
العدة لطرده من اراضي بروسيا الشرقية (انظر البحيرات
المازورية ، معركة) .

وعندما ادرك سمسونوف ما حل به وبجيئته ،
اقدم على الانتحار . ولكن انتحار القائد الروسي
لم يكن النتيجة الوحيدة لهزيمته في تاننبرغ . فلقد
كانت هذه الهزيمة بمثابة كارثة حلت بالقوات

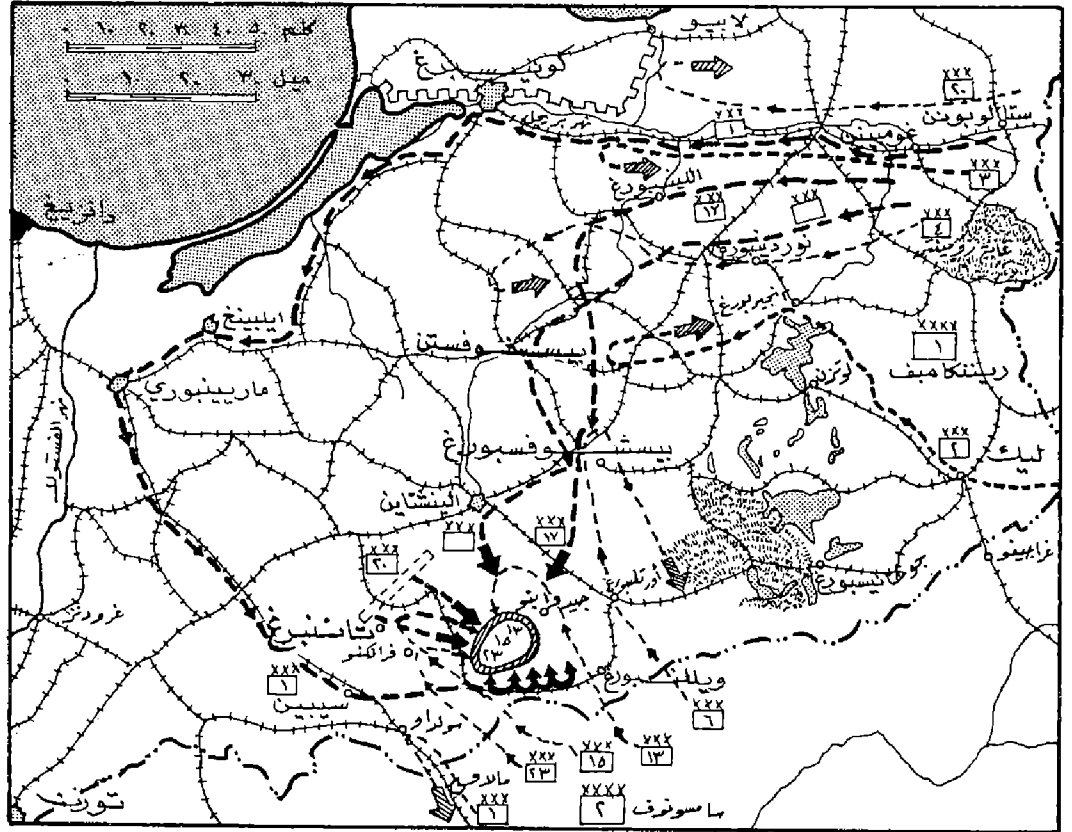

معركة تاننبرغ ١٩١٤

حالة عدم متابعة رنكامبف التقدم . وامام هذه
الاعتبارات فقد اقرت خطة هوفان من قبل هندنبورغ
ولودندورف .

وفي ٢٤ آب (اغسطس) حدث اول احتكاك
بين الجيش الروسي الثاني المتقدم وبين القوات
الالمانية المنتظرة ، اذ اصطدم الخط الاوسط لجيش
سمسونوف بمواقع المانية في « فرانكنو » Franknau
ونشب بينهما قتال ضار استمر طيلة النهار . ورغم
ذلك ، فقد استمر سمسونوف على اعتقاده بان القوات
الالمانية لا تزال متقدمة باتجاه الغرب ، وأصدر
امراً بان يوم ٢٥ آب (اغسطس) هو يوم راحة
للقوات . عند ذلك اغتم هندنبورغ ولودندورف وهوفان
الفرصة وسارعوا الى تركيز قواهم واحكام الطوق
حول سمسونوف دونما خشية من تدخل رنكامبف ،
متخذين الخطوات التالية : سحب الفيلق العشرين من
فرانكنو باتجاه شمالي غربي ومركزته في تاننبرغ .
واتخاذ التدابير اللازمة لشن هجوم مفاجئ في الجنوب
على « أوسداو » Usdau (اوزدوا Uzdowa
حالياً) ، و « بيشوفشتين » Bischofstein
(بيسيتينك Bisztynek حالياً) ، تقوم به
الحاميات التي تم نقلها من كونيغسبرغ ونهر الفستولا .
كما اتخذت العدة للانقضاض على مؤخرة القوات
الروسية في شمال شرقي لينشتين ، بواسطة القوات

هاتفياً بقائده « مولتكه » Moltke ، وابلغه انه
سينسحب الى « الفستولا » ، وانه يريد المزيد من
التعزيزات لمواجهة القوات الروسية هناك . ولكن رد
فعل « مولتكه » الفوري كان ، تحية « بريوتيرز »
عن القيادة ، وتعيين خلف له هو الجنرال « بول
فون هندنبورغ » Paul Von Hindenburg
الذي استدعي الى الخدمة من التقاعد .

وفي ٢٣ آب (اغسطس) ، وصل هندنبورغ الى
الجهة مصطحباً معه رئيس اركانته الجنرال « اريك
لودندورف » Erik Ludendorff ، ووجدا
ان هوفان استطاع ان يحكم خطة استراتيجية بارعة
سحب بموجبها فرقة عسكرية وفيلقاً من امام رنكامبف
وارسلهما جنوباً لمواجهة تقدم الجيش الروسي الثاني
بقيادة سمسونوف . ولقد اقدم هوفان على تنفيذ خطته
الجريئة ، رغم انه كان يواجه خطر شق الصفوف
الالمانية في حالة تقدم رنكامبف باتجاه شمالي غربي
الى خليج دانزيج ، معتمداً على معرفته بنوايا الجيوش
الروسية وتحركاتها التكتيكية اليومية التي كان يستقيها
من تقارير الرصد اللاسلكي لمخابراتها اليومية ، ومعتمداً
على سوء طرق المواصلات امامها وانعدام الامدادات
اللوجستية بين سمسونوف وزيلنسكي . وبالإضافة
الى ذلك ، فإن فيلقين المانيين كانا متجهين غرباً
وكانا على اهبه الاستعداد للالتفاف جنوباً ، في

الروسية ، وأبعدت مؤقتاً أي تهديد روسي لبروسيا الشرقية . وقضت على آمال هذه القوات بغزو المانيا وألغت مكتسباتها السابقة في « غاليسيا » Galicia ومكنت القوات الالمانية من الالتفاف مرة اخرى صوب الجبهة الغربية .

(٢) تأسيس الحرب

أطلق هذا التعبير في الماضي على كل المحرمات في الحرب ، تلك المحرمات التي أدخلتها الكنيسة في بادئ الأمر ، ثم أدخلتها الحضارة أخيراً لجعل الحرب أكثر انسانية أو انسانية جزئياً ، وبالتالي حرباً ممكنة . وكان من الممكن ان ترتقي النزاعات في الماضي مختلف درجات العنف ، بدءاً من المناوشات البسيطة الى حرب الاستنزاف والإبادة . وكانت القيادة السياسية للحرب تستخدم العنف طبقاً لاغراض الهدف وأغراضها ، غير ان التصعيد كان متدرجاً ولا تعترضه عقبات هامة . ولهذا لم تكن الحرب تمثل إلا مستوى واحداً ، بالرغم من اختلافها وتنوعها .

وقد برزت كلمة « تأسيس » الحرب بعد ظهور السلاح النووي ويعني هذا التعبير الآن إعادة حدة الحرب الى نسب متواضعة .

(٢) التأهب الدائم

الحالة التي تسمح للقوات بالاشتباك بصورة شبه فورية (دون مدد هامة للتخصير) ، وذلك بأن تملك هذه القوات القدرة على الحركة الجوية والبحرية والبرية .

(٥) تاو

(انظر الصواريخ المضادة للدبابات) .

(٥) تايجر - ٢

(انظر نورثروب ف - ٥) .

(٥) تايلور (ماكسويل دافنبورت)

ضابط امريكي ، احد رواد استخدام القوات المحمولة جواً . ولد في كينسفيل ، ميسوري ، في ٢٦ آب (اغسطس) ١٩٠١ ، وتخرج من الاكاديمية العسكرية الامريكية عام ١٩٢٢ . شارك في تشكيل



الجنرال ماكسويل تايلور

اول فرقة للقوات المحمولة جواً في الجيش الامريكي ، وهي الفرقة ٨٢ ، في بداية الحرب العالمية الثانية . وفي الحرب العالمية الثانية أمضى تايلور ٢٤ ساعة خلف خطوط العدو (قبل غزو ايطاليا عام ١٩٤٣) للاجتماع بالزعماء الايطاليين في روما والتفاوض معهم حول امكانية الاستيلاء على مطارات روما . وقاد فيما بعد الفرقة ١٠١ المحمولة جواً ، أثناء غزو النورماندي ، والاراضي المنخفضة . ونالت فرقته شهرة عالمية لدفاعها عن باستوفي أثناء معركة بلجيكا عام ١٩٤٤ .

قاد الجيش الامريكي الثامن أثناء الحرب الكورية ، واصبح قائداً لقوات الامم المتحدة فيها قبل نهاية الحرب . وبعد الحرب قام بالاشراف على برنامج المساعدات الذي أعاد بناء كوريا الجنوبية . وفي عام ١٩٥٥ عين رئيساً لاركان الجيش الامريكي ، فاعاد تنظيم الجيش وحسن من قدرته في مجال الحرب النووية . وشارك في وضع استراتيجية "الرد المرن والردع المتدرج" واستراتيجية الحرب المحدودة ، اللتين تسمحان للولايات المتحدة بخوض الحروب دون أن يهدد ذلك العالم بمواجهة نووية شاملة بين العملاقين .

(١٥) تجارة الأسلحة

هي التجارة التي تستهدف تزويد الجيوش بالاسلحة والذخائر والمعدات الحربية وقطع الغيار عن طريق استيرادها من الخارج حين لا تملك الدول صناعة حربية ، أو تملك صناعة حربية غير متكاملة .

تختلف مصادر تزود الدول بالأسلحة الحربية اختلافاً كبيراً . وهناك طرق ووسائل لا حصر لها للحصول على المنتجات ذات الاستخدام العسكري .

ويتم تسليح الدول بصورة عامة إما عن طريق اتفاقات دولية تبرم بين الحكومات ، أو عن طريق عقود تتم بين الحكومات والمؤسسات الخاصة الأجنبية ، أو مع شركات أو أفراد يعملون بجهودهم الخاصة لإبرام صفقات تسليح فردية . وتجري أحياناً عمليات سرية للتسليح لا يظهر فيها الوجه الرسمي للدولة المنتجة أو للدولة المشترية أو كلاهما معاً بل تتم العمليات غالباً بين أفراد ووسطاء من جنسيات مختلفة . والمهم في هذه العمليات كلها هو انتقال العتاد الحربي من أراضي دولة الى أراضي دولة أخرى ، سواء كان ذلك بشكل أسلحة كاملة ، أو عتاد ومعدات ، أو وسائل لنقل الأسلحة والأشخاص ، أو قطع تبديلية ، أو براءات صنع أو براءات اختراع أو وسائل تموين وتدريب واختبار ... الخ .

وقد كانت التجارة الدولية للأسلحة الحربية في القرن الماضي حرة تماماً ، إلا أن الدول شعرت منذ بداية هذا القرن ، وخاصة بعد الحرب العالمية الأولى ، أن فعاليات الشركات الخاصة لهذه المنتجات يجب أن توضع تحت الرقابة الشديدة للدولة ، كما أن حركات السلم والمؤتمرات الاشتراكية والنقابية كانت تطالب باستمرار فيما بين الحربين العالميتين بتحقيق رقابة وطنية ورقابة دولية على هذه التجارة (انظر أنصار السلم) . ويمكن القول أن التجارة الدولية للأسلحة الحربية أصبحت كلها تقريباً ، في عصرنا الحاضر ، موضوعة تحت الرقابة الحكومية المباشرة للدول المصدرة للسلاح . وهذه التجارة تشكل في الدول الرأسمالية نوعاً من الحصر الواقعي Monopole de fait في مقابل الحصر القانوني Monopole de droit الذي تمارسه الدول الاشتراكية في هذا المضمار . وبالتالي فإن بائع السلاح الحقيقي في المعسكرين الرأسمالي والاشتراكي ليس هو المشروعات الفردية أو الشركات الخاصة بل هو الدولة نفسها .

ويعتبر تصدير الأسلحة الحربية ، من الناحية التجارية البحتة ، أكثر أنواع التصدير ربحاً وفائدة ، نظراً لأن صفقات الأسلحة التي تنفذ غالباً بسرية تامة تخلو في كثير من الأحيان من عنصر المنافسة المبرور في الصفقات التجارية العادية ، وبالتالي فإن أثمان العتاد الحربي لا تناقش عملياً على أساس سعر معروف مسبقاً ، وخاصة بالنسبة الى الاسلحة الحديثة المتطورة والمظروحة حديثاً أو لأول مرة في الأسواق العالمية . وبصورة عامة كلما كانت الحاجة ملحة الى السلاح المعروض كلما

قل الاهتمام بمناقشة الأسعار ، ويلعب عندئذ قانون العرض والطلب لمصلحة البائع حتماً .

وحث في حال وجود منافسة دولية في بعض الأحيان بين عدد من الدول المنتجة للعتاد الحربي ، وكان من شأن هذه المنافسة أن تؤدي الى انخفاض الأسعار بشكل معقول ، فإنه من المتعارف عليه أن أسعار المنتجات الحربية المطروحة في الأسواق الدولية بالشكل التجاري تشتمل بصورة أساسية على هامش مهم في السعر يتضمن تحميل المواد المصدرة جزءاً كبيراً من النفقات الباهظة التي أنفقتها الدول المنتجة على عمليات التصميم والاختبار والتجارب والدراسات العلمية والفنية .

وكان الاقتناع السائد بالنسبة للدول المستوردة غير الصناعية في مواجهة الدول الصانعة للسلاح الحربي ، أن موقف الدول المستوردة هو موقف منفعل لا فاعل ، فهو يتعلق بمدى ارتباطها السياسية الخارجية وبالعلاقات الحرب والحياد السائدة في زمن معين ، دون أن يكون لها في الواقع مجال فسيح للتقديرات الخاصة . ولذا فإنها لا تستطيع تغطية حاجاتها الحقيقية من العتاد الحربي دون أن تقع تحت تأثير الدول المصدرة للسلاح ، ودون أن ترضخ أحياناً لتنازلات سياسية او اقتصادية مهمة .

وعلى الرغم من ان بعض أنواع الضغوط على الدول غير الصناعية قد تشاهد في الوقت الحاضر ، إلا ان المحاصر الاستعمار في أكثر مناطق العالم ، ونمو الوعي السياسي للشعوب ، جعل تجارة الأسلحة الحربية تم بين دول متساوية في السيادة وفي حق الاختيار . وقد أصبح هم الدولة المشترية للسلاح على ان يكون تسليحها متلائماً مع حجم الدولة واتساع حدودها واطرافها الجغرافية ومركزها الاستراتيجي وامكاناتها الاقتصادية .

وقد ترافق استقلال الدول غير الصناعية مع الصراع العنقادي الكبير الذي تفتحت ابوابه الكبيرة منذ انتهاء الحرب العالمية الثانية بين العالم الرأسمالي والعالم الاشتراكي ، وبالتالي فقد قام استقطاب حقيقي لتجارة الأسلحة في العالم ، بحيث يمكن القول أن كلا من الولايات المتحدة الأمريكية والاتحاد السوفياتي كانا يتوليان بشكل مباشر أو غير مباشر توجيه صفقات الأسلحة في جميع أنحاء المعمورة ويشترطان في بعض الحالات عدم إعادة تصدير الاسلحة إلى بلد ثالث إلا بعد الحصول على موافقة مسبقة . وكانت هذه الصفقات تخدم في الواقع ، وقبل كل شيء ، الاستراتيجية العامة لكلا المعسكرين . ان طبيعة النظام الاقتصادي - السياسي في دول

العالم الرأسمالي هي التي تحدد شكل العلاقة بينها وبين الدول المستوردة للأسلحة الحربية ، فالتدخل السياسي والاداري الذي تتشدد الدول الغربية في تطبيقه على النشاطات الخارجية لمؤسسات تجارة الأسلحة الحربية مستمد بصورة أساسية من مسلمات الرأسمالية الجديدة التي تقتضي إخضاع الأمم الأخرى لمخططات الاستغلال الاقتصادي رغم تنافسها فيما بينها على أسواق بيع الأسلحة في العالم . أما العلاقات القائمة بين الدول المصدرة للسلاح في العالم الاشتراكي وبين الدول المستوردة للسلاح في العالم الثالث اليوم فهي علاقات من نوع جديد ليس لها أي ارتباط بالماضي ، ولم تكن تعرفها تجارة الأسلحة حتى قيام الحرب العالمية الثانية . فمن المعروف أن الاتحاد السوفياتي لم يكن يصدر قبل هذه الحرب إلا كميات صغيرة جداً من الأسلحة ، وقد اشتهرت في تلك الفترة مساعداته للنظام اليساري خلال الحرب الأهلية الاسبانية (١٩٣٦ - ١٩٣٩) . أما بعد الحرب العالمية الثانية فقد توسع الاتحاد السوفياتي في بيع الأسلحة ، وظهرت الى جانبه في أوروبا الشرقية الدول الاشتراكية المعروفة باسم « دول الديمقراطية الشعبية » التي حذرت حذو الاتحاد السوفياتي في بيع الأسلحة الى دول العالم الثالث في آسيا وافريقيا وأميركا اللاتينية . وطبيعي أن تجري جميع عمليات بيع الأسلحة الى الخارج في دول العالم الاشتراكي تحت الرقابة الشديدة للدولة . وهكذا فإن تحديد الأسعار ، وشروط الدفع ، وعدد الخبراء والفنيين الذين يمكن أن يرافقوا الأسلحة المصدرة وأولئك الذين يكلفون بإقامة المنشآت المتعلقة بها ، وعدد الخبراء والتقنيين الذين سيقومون بتدريب العناصر اللازمة لاستخدام هذه المواد ، عبارة عن أمور تتقرر على أعلى مستوى سياسي في الدولة الاشتراكية . وقد تجري أحياناً استشارات بين الدول الاشتراكية المتعاونة عملياً ضمن منظمة دولية قائمة وازدواج عمليات التجهيز في قضايا تجارة الأسلحة الحربية . وكل هذا طبيعي بالنسبة لدول العالم الاشتراكي التي يشكل فيها بيع السلاح - من حيث المبدأ - سياسة أكثر من أن يكون تجارة ، ولا ينبغي إغفال عامل الربح نهائياً ، لأن هذا العامل يبقو مصاناً في بعض الصفقات . ولكن للاعتبارات السياسية دائماً الدور الأول في تجارة الأسلحة لدى دول العالم الاشتراكي .

أما الصين الشعبية فلم تخرج الى ميدان التجارة الدولية للأسلحة الحربية إلا في الستينيات . وهي تتمسك بمبدأ صارم وهو أن أسلحتها يجب أن تستخدم فقط لتحرير العمال والفلاحين من التير

الرأسمالي والاستعماري . وهي الدولة الاشتراكية الوحيدة التي لا تطلب فوائد في عقود التسليح التي تبرمها والتي قد ترافق مع تسهيلات ائتمانية لمدة معينة .

(١) التجحفل

هو توزيع القوى والوسائط النارية ومختلف الأسلحة المساندة الموجودة عضواً أو مؤقتاً في القطعة ، على الوحدات الاساسية لهذه القطعة ، بغية خلق الجمهرات المعدة لتنفيذ مهمات تكتيكية معينة (انظر الجمهرة) .

ولقد كان للتجحفل في الحرب العالمية الأولى أهمية كبيرة نظراً لأن القطعات الكبيرة كانت مؤلفة من وحدات متعددة تضم كل واحدة منها صنفاً واحداً من الاسلحة . وكانت الغاية من هذا التجحفل الذي يتم قبل المعركة ، خلق تشكيلات تضم صنوف الاسلحة اللازمة لتحقيق مهمة تكتيكية تفرضها طبيعة المعركة نفسها . ولكن خلق القطعات التي تضم مختلف صنوف الاسلحة بشكل عضوي في الحرب العالمية الثانية جعل عملية التجحفل تفقد أهميتها ، ولا تتم إلا في الحالات التي تفرض فيها طبيعة المهمة تعزيز بعض القطعات التي تضم مختلف صنوف باسلحة اضافية تأتي من النسق الأعلى . ومن الجدير بالذكر أن التجحفل لا يزال يحتفظ بأهميته في الجيوش التي تتألف قطعاتها حتى الآن من وحدات تضم كل واحدة منها صنفاً واحداً من الاسلحة (الفرقة الاميركية) أو تضم صنفاً واحداً معزراً بوحدات عضوية غير كافية من الاسلحة الاخرى (اللواء الاسرائيلي) .

(٦) التجسس

التجسس Espionage ، نوع من أنواع العمل الاستخباري Intelligence ، هدفه البحث والحصول على المعلومات ، المتعلقة بدولة ما ، ونقلها بطرق سرية خاصة من مكانها الى مكان آخر بواسطة عملاء دولة اخرى . والتجسس ، بهذا المعنى ، يعني أنواعاً مختلفة من النشاطات المتعلقة بالامن القومي والسياسة الخارجية التي تمارسها الدولة . وتنبع أهميته من أن كافة القرارات تتخذ بناء على توافر معلومات معينة ، وان يوم رجل الدولة يبدأ وينتهي ، عادة ، بقراءة تقارير المعلومات قبل ان يتخذ القرارات المناسبة .

وتختلف طبيعة التجسس باختلاف طبيعة المعلومات المطلوبة : وتحتاج وزارة الحربية مثلاً الى

معلومات عسكرية عن العدو والارض ، وتحتاج وكالة الطاقة النووية الى معلومات علمية وتقنية ، وتحتاج وزارة الخارجية الى معلومات سياسية ، اما رأس الدولة فإنه يحتاج الى مزيج من هذه المعلومات جميعها بالإضافة إلى المعلومات الاقتصادية والنفسية . ويختلف نوع التجسس ونوع وسيلة جمع المعلومات تبعاً لذلك .

فهناك « التجسس السياسي » الذي يحظى بغالبية الاهتمام من بين أنواع التجسس المختلفة ، إلا أنه اقلها اعتماداً ، اذ لا يستطيع احد ان يتنبأ بمحصلة التوترات والقوى السياسية في بلدا ما ، وبالتالي يلجأ المحلل السياسي الذي يحلل تقارير المعلومات الى وضع تقدير للبدائل المتاحة على ضوء معرفته بالاتجاهات والاشكال السياسية الموجودة في ذلك البلد ، معتمداً على حقائق يستقيها من تسجيلات النتائج الانتخابية وتفصيلات النظم الحزبية والقيادية والدراسات التحليلية المعقدة للوثائق السياسية وما إلى ذلك . ولقد كانت البعثات الدبلوماسية ، ولا تزال ، الوسيلة الرئيسية لجمع المعلومات السياسية من مصادرها العلنية ، عن البلاد التي تمارس نشاطها فيها ، وارسالها بصورة تقارير معلومات الى حكوماتها ، وتدعها في ذلك اجهزة الاستخبارات المتخصصة بواسطة عملاء سرعيين يقومون بالتجسس لحسابها .

وهناك « التجسس العسكري » وهدفه الحصول على المعلومات المتعلقة بالقدرات العسكرية لدولة ما . ويتم الحصول على قدر كبير منها بواسطة الملاحقين العسكريين في السفارات (انظر الاستخبارات العسكرية) . ومن الملاحظ ان الحصول على المعلومات العسكرية يكون أكثر صعوبة في زمن السلم منه في زمن الحرب . ففي الحرب يمكن الحصول على المعلومات المطلوبة بتحريك مجموعات الاستطلاع العسكرية وعن طريق أسر قوات العدو ومعداته . ومن أهم المعلومات العسكرية التي تسعى أجهزة التجسس للحصول عليها المعلومات الخاصة بتنظيم المؤسسة العسكرية لدولة ما ، واجراءاتها ، وتحصيناتها ، وانتشارها ، وتدبيرها الاحتياطية والأمنية ، ومعداتها ، وعدد وحداتها ، ومجموع أفرادها ومستوى تدريبهم ومعنوياتهم وروحهم القتالية .

وهناك أيضاً « التجسس الاقتصادي » ، وينبع مبعث الاهتمام باقتصاد الدولة من الدور الحاسم الذي تلعبه العوامل الاقتصادية في تشكيل قوىها العسكرية ، وتطورها السياسي ، واتجاهها السياسي الخارجية ، لذلك تهتم أجهزة التجسس بتجميع المعلومات المتعلقة بالنشاط التجاري والمالي للدول الاخرى ،

ومعرفة مصادرها الطبيعية وقدراتها الصناعية ، واجراء الدراسات التحليلية المعقدة لمعرفة مقدار دخلها القومي الاجمالي .

ولا تقتصر أنواع التجسس على الانواع الثلاثة التي سبق ذكرها ، فقد ولد التقدم التكنولوجي العالمي سابقاً بين القدرات العسكرية والاجراءات الدفاعية ، وبين الاساليب الحديثة لجمع المعلومات الاستخبارية والاساليب الحديثة لحماية المعلومات السرية ، وتبعاً لذلك اصبح على أجهزة التجسس ان تبنى مستنقرة لرصد أية تطورات علمية أو تقنية - في مختلف حقول المعرفة الانسانية كالطاقة الذرية والالكترونيات والكيمياء وغيرها - يمكن ان تعطي العدر مجالاً للتفوق . كذلك ، فقد ولد تطور وتعقيد العلاقات الدولية الحاجة الى تقدير ردود الفعل والتصرفات المستقبلية لصانعي القرارات في الدول الاخرى ، ولكي يتسنى ذلك فقد نشأت الحاجة الى جمع المعلومات عن شخصيات هؤلاء وأمورهم الحياتية ، ودراساتها وتحليلها لمعرفة اطباعهم وأنماط تفكيرهم ، وألقيت هذه المهمة على عاتق أجهزة الاستخبارات والتجسس . واخيراً ، فإننا نجد أجهزة الاستخبارات والتجسس تمكف ، بشكل متواصل ، على تجميع معلومات متعلقة بمجالات أخرى متعددة : كالتواحي السكانية ، والطوبوغرافية ، والظروف الجوية ، وعوامل التوازن البيئي في الدول الاخرى ، وذلك لكي يتسنى للمحلل الاجابة على مختلف التساؤلات التي تطرح عليه من قبل صانع القرار .

ويصنف التجسس - بحسب مجالاته - الى فئات ثلاث : اولها ، التجسس الاستراتيجي (ويسمى احياناً بالتجسس القومي) وهو اوسعها مجالاً اذ يغطي المعلومات المتعلقة بقدرات الدول الاخرى ونواياها . وثانيها ، التجسس التكتيكي (ويسمى احياناً بالتجسس القتالي) . وينبغي المعلومات التي يحتاجها القائد الميداني . وثالثها ، التجسس المضاد وهو عبارة عن مجموعة الاجراءات البوليسية المضادة التي تتخذها إحدى الدول للمحافظة على المعلومات السرية التي تملكها ، ومنع عملاء العدو من الوصول اليها ، والحفاظ على سرية عملياتها التجسسية ، واكتشاف نوايا وعمليات العدو المماثلة .

رأياً كان نوع العمل التجسسي ، فهو عمل شاق ووسم يهدف الى جمع المعلومات من مصادرها . ويمر هذا العمل بعدة مراحل هي : (أ) مرحلة تحديد ماهية المعلومات المطلوبة ، او بعبارة أخرى وضع خطة الاحتياجات من المعلومات . وذلك خوفاً من قيام جهاز التجسس بتجميع للمعلومات بشكل عشوائي

يترك صانع القرار في النهاية بدون المعلومات التي تساعده في اتخاذ القرار . (ب) مرحلة نقل المعلومات من مكانها الى حيث يمكن تناولها بالتحليل . (ج) مرحلة دراسة المعلومات المجمة وتحليلها وتقديرها . وتهدف هذه المرحلة الى وضع المعلومات في قالب عملي ليتسنى التصرف بها او حفظها للمستقبل . وتنبع أهمية تقدير المعلومات من تعدد مصادرها واختلاف درجة الثقة بهذه المصادر ، لذلك نجد أن أجهزة التجسس تقوم بوضع مقاييس خاصة بها تحدد درجة الثقة بمصادر المعلومات ، ومدى دقة هذه المعلومات . وتهدف هذه المرحلة الى تجنب اتخاذ قرارات مبنية على معلومات خاطئة او غير كافية ، اذ ان هذه القرارات تكون مجلبة للكوارث على الدوام . (د) وضع المعلومات تحت تصرف صانع القرار في الوقت المناسب ، اذ لا يعني كون المعلومات صحيحة انها تؤدي بالضرورة الى قرارات نهائية صائبة ، ولا يكفي ان تحتوي ملفات الدولة على معلومات صحيحة ، وإنما ينبغي استخدامها في حينها وقبل فوات الأوان .

وتقسم مصادر المعلومات الى قسمين : فهي إما أن تكون مصادر علنية ، أو مصادر سرية . والمصادر العلنية ، هي المصادر التي يمكن الوصول اليها بدون اللجوء الى وسائل غير قانونية ، وهي تشكل القسم الاكثر اهمية ، اذ تساهم بجمع ما لا يقل عن ٨٠٪ من المعلومات المتاحة ، وان كانت هذه النسبة تختلف بحسب سياسة الدولة المعنية ، ونظرتها الى حرية الصحافة والنشر . ومن ضمن مصادر المعلومات العلنية : الاستماع الى برامج الاذاعة والتلفزيون ، وتحليل محتويات الصحافة والمطبوعات الاجنبية في مختلف المواضيع ، وقراءة تقارير المبعوثين الدبلوماسيين والملاحقين العسكريين وغيرهم من المراقبين . ويتطلب هذا العمل جهوداً ضخمة تبذل من أجل تسجيل وترجمة وحفظ المعلومات المستخلصة ، يقوم بالجانب الاكبر منها موظفون جامعيون مدربون أما مصادر المعلومات السرية ، فهي تبدو أكثر درامية ، وتنقسم الى ثلاثة فئات - مرتبة فيما يلي بحسب تدرج أهميتها - هي : (أ) الاستطلاع الجوي والفضائي . (ب) التنصت او الاستماع الالكتروني . (ج) العميل السري . ويختلف هذا التصنيف للمصادر السرية عن التصنيف التقليدي الذي يجعل العميل السري على رأسها ، ذلك ان دور العميل السري قد تضاعف ليحل محله وسائل آلية كطائرات الاستطلاع ، واقمار التجسس ، والتجهيزات الالكترونية الاخرى ، واصبح بالامكان استخدام هذه المعدات

الرؤية والسمع والتصوير عن بعد ، سواء في الليل أو النهار ، بعد ان تطورت تطوراً عظيماً منذ بداية الاربعينات (انظر الحرب الالكترونية) . ومن ناحية ثانية ، فإن المعلومات المصورة والمسجلة التي يمكن الحصول عليها بواسطة المعدات المتطورة تتضمن درجة دقة أعلى من دقة تقرير العميل السري الذي قد يتضمن استقرارات واستنتاجات اجتهادية يصعب إثباتها ، إلا اذا كان هذا العميل جزءاً من الجهاز القيادي المعادي ، وكان قادراً بالتالي على أخذ المعلومات الصحيحة ، ومعرفة القرارات المتخذة .

وبالرغم من تعقيد وسائل التجسس الحالية وتعقيد نظمتها واساليبها التكنولوجية المتطورة ، فإن المعلومات ما زالت تقع ضمن احد تصنيفين رئيسيين هما : معلومات مؤكدة ، ومعلومات غير مؤكدة ، ذلك انه من الممكن معرفة معلومات دقيقة حول عدد الغواصات التي تملكها دولة معادية مثلاً ، ولكن من غير الممكن معرفة النوايا السياسية لقادة تلك الدولة على وجه الدقة .

ان تاريخ التجسس مفرق في القدم ، ومن أقدم الأمثلة على ذلك ما ذكرته الكتب السماوية عن قيام رسول الله موسى (عليه السلام) بإرسال اثني عشر رجلاً من رجاله الى ارض كنعان (فلسطين) فأتوه بعد غياب اربعين يوماً باخبار الارض التي تفيض لبناً وعسلاً ويمد قوة اهلها .

ومن الامثلة القديمة كتاب صن تزو Sun Tzu فن الحرب Ping Fa ، الذي كتبه حوالي سنة (٤٠٠) قبل الميلاد ، وضمنه تأكيداً لأهمية المعلومات ، وتصنيفاً لأنواع العملاء السريين ، وبعض ملامح التجسس المضاد والحرب النفسية .

كما عرف التجسس لدى الاغريق ، فكان للاسكندر المقدوني جواسيسه ، وعرف لدى الرومان ، فكان ليوليوس قيصر كشافه يرسلهم لاستقصاء المعلومات وجلبها اليه .

وعرفه العرب المسلمون خلال فتوحاتهم ، وكان لديهم عيون يرسلونها الى الامصار للاختلاط بأهلها ومعرفة احوالهم ، وقد ساهم ذلك الى حد كبير في نجاح الفتوحات العربية الاسلامية ، مما يدل على ان نشاطهم في هذا الميدان كان منظماً وفعالاً رغم صعوبة وسائل الاتصال ونقل المعلومات في ذلك الحين . أما في أوروبا ، فقد بدأ التجسس كعمل منظم - وان كان تنظيمياً بدائياً - في القارة الأوروبية في القرون الوسطى . وتميزت هذه المرحلة بتعدد عمليات إخفاء الحشود العسكرية البرية والبحرية ، وبطء عملية الاتصال ، وبالتالي فقد

نشأ توازن دقيق بين المعلومات المتوافرة عن العدو وبين إمكانية نقلها في الوقت المناسب . كما تميزت تلك المرحلة بضعف أجهزة التجسس الأوروبية ونقصها وعدم قدرتها على الحصول على معلومات عن الامم التي غزتها كالمغول ، والبيزنطيين ، والعرب . وقد تسبب هذا النقص في كثير من الهزائم الاستراتيجية لدول الغرب في تلك الآونة .

وفي القرن الخامس عشر بدأت المدن البحرية الايطالية في إنشاء سفارات لها في العواصم الاجنبية ، وبدأت في استخدام هذه السفارات كراكز للتجسس وفي تطوير شيفرات ورموز تنقل بواسطتها المعلومات السرية . وما ان حل القرن السادس عشر حتى حذت بقية الدول الأوروبية حذوها . وعلى أثر توقيع معاهدة وستفاليا للسلام في العام ١٦٤٨ ، والتي اكدت الاتجاهات الفكرية القومية السائدة في تلك الاثناء ، بدأ رجال الدولة في الاحساس بحاجتهم الى تقدير المعلومات عن الدول الاخرى ، فعكفوا على إنشاء الاجهزة واتخاذ الاجراءات الكفيلة بذلك . ومن أشهر أجهزة التجسس التي ظهرت في تلك الحقبة : الجهاز الذي أنشأته الملكة «اليزابيث الأولى» في بريطانيا برئاسة سكرتير الدولة السير «فرانيس ولزنجهام» الذي أنشأ شبكات من العملاء السريين ، وطور مختلف فنون التجسس وحياسة المؤامرات السياسية ، كما طور أساليب وادوات لوضع وحل الشيفرات . والجهاز الذي أنشأه الكاردينال «ريشيليو» في فرنسا . والجهاز الذي أنشأه «اوليفر كرومويل» في بريطانيا برئاسة «جون تيرلو» الذي يعتبر من أوائل قادة التجسس .

ولكن التمييز الواضح بين الامن الداخلي (البوليس او التجسس المضاد) وبين العمل الاستخباري الخارجي لم يظهر في الواقع إلا بعد حلول القرن الثامن عشر . ويعزى ذلك الى التطور السياسي الذي كان من حصيلته ظهور فكرة «الولاء للدولة» بدلا من فكرة «الولاء للحاكم» . وكنيجة مباشرة لذلك ، بدأ الحكام يولون عناية متزايدة لمعرفة «الرأي العام» الخارجي ، ونشأت بالتالي الحاجة الى وجود سياسة دبلوماسية ، وضرورات استخبارية جديدة . ويعزى الى الملك البروسي «فريدريك الكبير» الفضل في تطوير النظم الاستخبارية خلال تلك الحقبة ، وتحت إشرافه وإشراف «بسمارك» من بعده قام «ويليام شتاير» بانشاء اول نظام تجسسي واسع النطاق جند لخدمته أنواعاً وانماطاً عديدة من العملاء من بينهم المزارع والتاجر وخدم المطاعم والبيوت ، وجعله جزءاً لا يتجزأ من مهام القيادة العامة . وقد اشتهر

نظام «شتاير» بصفته أفضل نظام تجسسي في القارة الأوروبية في العام ١٨٧٠ . ثم تطورت نظم التجسس ونشطت وانتشرت في جميع أنحاء أوروبا . وساهم في ذلك تطور السياسات الامبريالية الغربية وتطور التكنولوجيا العسكرية . ورغم ذلك فقد دخل معظم الدول الغربية الحرب العالمية الاولى بأجهزة تجسس ضعيفة . ويعزى السبب في ذلك الى وقوع تلك الاجهزة فريضة الصراعات الداخلية والفضائح . وبلغ مثال على ذلك هو الاستخبارات الفرنسية التي عانت كثيراً من المؤامرات الداخلية ومن فضيحة دريفوس Dreyfus Affair التي أضعفها كثيراً . وقد حققت بعض نظم التجسس نجاحات في العمل : مثل النجاح الذي حققته الاستخبارات الروسية ضد النمسا بسبب خيانة أحد كبار الضباط النمساويين ، والنجاح الذي حققته الاستخبارات البريطانية في حل الشيفرات الالمانية وفي عملياتها الشرق أوسطية ، والنجاح الذي حققته الاستخبارات الالمانية في إيران وداخل الولايات المتحدة التي لم يكن لها استخبارات مركزية في ذلك الوقت . إلا أنه لا يعزى إلى أي من هذه النظم فضل الاسهام في إنجاح عمل استراتيجي حاسم لمصلحة أية دولة من الدول المشتركة في الحرب . ثم أدت الدروس المستفادة من الحرب العالمية الاولى ، والتطورات التكنولوجية وخصوصاً في حقل الالكترونيات والطيران ، الى نشوء الحاجة الى اختراق أجهزة التجسس المعادية في فترة ١٩٢٠ - ١٩٣٠ . وساهمت السياسات التوسعية في عدة دول مثل ايطاليا ، ومانيا ، واليابان على نمو هذا الاتجاه ، وافرزت بالتالي أجهزة التجسس المضاد - كرد فعل - في الدول الديمقراطية . ثم قادت الحرب العالمية الثانية الى إنشاء وتوسيع أجهزة التجسس في جميع الاتجاه . وقامت الولايات المتحدة بانشاء مكتب الخدمات الاستراتيجية (OSS) كأول جهاز استخباري في زمن السلم . وقد أُنقذت هذه الحرب مهاماً جديدة على عاتق أجهزة التجسس حتمتها التطورات العديدة في حقول التكنولوجيا المختلفة : كالحرب الجوية ، ونمو الاتصالات اللاسلكية التي ساهمت بشكل واسع في عمليات الحرب النفسية ومعرفة آثارها . وبعد أن وضعت الحرب العالمية الثانية أوزارها تبعها مرحلة «الحرب الباردة» ، التي دخلت فيها أنظمة التجسس في صراعات خفية . ونمت هذه الأجهزة حتى أصبحت تشكل إدارات بيروقراطية كبيرة تتنافس فيما بينها من أجل الحصول على المعلومات ، وأصبحت أسماء أجهزة التجسس مثل : «السي . آي . إي» (CIA)

الاميركية ، و « إم ١ - ٥ » (M1-5) و « إم ١ - ٦ » (M1-6) البريطانية ، و « ك.ج. ب. » (K.G.B.) و « غ.ب.أو » (G.P.Ou) السوفياتية ، و « سدس » (SDECE) الفرنسية ، و « الشين بت » (Shin Bet) الصهيونية ، أسماء مألوفة في كثير من أنحاء العالم . واتخذت نشاطات أجهزة التجسس هذه الى جانب أجهزة التجسس الكثيرة الاخرى ، صوراً متعددة تتراوح بين التجسس ، والعمل السياسي السري ، والحرب النفسية في البلاد الاجنبية . وفي الوقت نفسه أصبحت القصص التي تروى عن الجواسيس وطرق مكافحتهم موضوعاً تتناوله الجماهير ووسائل الاعلام العامة ، وانتقل الى الادب القصصي والخيالي أيضاً في محاولة لالتقاء الاضواء على عمل وظيفي متعب مليء بالمآسي والآلام والفضائح مثل فضائح ماتا هاري ، ولافون ، وكوهين ، وكيم فلبسي ، وكريستين كيلر ، وغيرها .

(١٠) التجنيد

هو دعوة المواطنين القادرين ، أو فئة منهم ، الى خدمة العلم (الخدمة العسكرية الالزامية) وهي تفرق ، من هذه الناحية ، عن الخدمة الطوعية في الجيش المحترف حيث ينخرط المواطنون الراغبون في الخدمة العسكرية لقاء بدل معين . ولقد كانت القبائل البدائية في العصور القديمة تؤلف جماعات مسلحة ، كل فرد فيها محارب من المحاربين . وبما ان القبيلة كلها تدخل الحرب ، فان الحرب بالنسبة اليها حرب شاملة . ولكن منذ ان تحل الانسان عن حياة القنص والترحال ، قام هناك تمييز بين المحارب والمزارع غير المقاتل ، وبالتالي بين الحضارة الزراعية والحضارة البدائية القبلية . أما في عصر الاقطاع ، فقد كان الفرسان ومساعدوهم لا يشكلون ، عندما يدعون الى الخدمة تحت السلاح ، إلا مفرزة صغيرة من مجموع السكان ، وكان السكان المدنيون مستبدين من المساهمة في الحرب . ولم تكن فكرة القبيلة المسلحة فكرة جديدة ، وهي تختلف أيضاً عن التجنيد القومي القديم ، كالوحدات الانكلوسكسونية المؤقتة التي لم تكن تدعى الى حمل السلاح إلا زمن الحرب ، على حين كانت الجيوش المجندة جيوشاً دائمة . ويبدو ان « ماكيافيلي » هو صاحب فكرة الجيوش المجندة الدائمة ، اذ انه وضع في العام ١٥٠٦ ، المذكورة الشهيرة التي صدر بها القانون المعروف بقانون ١٥٠٦ ، والذي يفرض الخدمة الالزامية في فلورنسا ،

ينفقون على جيشهم ، البالغ ستين ألفاً ، مبلغ ستين مليوناً من الدراهم . وما لا شك فيه بأن التجنيد الاجباري ، قد عدل في أسس الحرب ، اذ كانت تكاليف الجيوش ترتفع قبله بشكل رهيب ، وبتطبيقه أصبح تجنيد الجيوش الكبيرة يتم بسمير منخفض ، دون أن تتكلف الدولة سوى إصدار مراسيم الدعوة الى خدمة العلم .

ولقد سمح التجنيد لوحده بسياسة الفتح التي اتبعها نابليون . وفي عام ١٨٠٥ ، كان نابليون يتبجح في « شونبروم » أمام « مارتينخ » بأنه « يستطيع ان يسمح لنفسه بخسارة ثلاثين ألف جندي شهرياً » . وبدا أثر التجنيد واضحاً في الحربين العالميتين الأولى والثانية ، حيث استطاعت الدول المتحاربة حشد ملايين الجنود في جبهات القتال وفي المؤخرة ، وتطبيق الحرب الشاملة بكل مظاهرها (انظر القوات المسلحة ، والبدل ، والبدال) .

(٢) التحالفات النووية

أثار دخول بعض الدول « النادي الذري » جدلاً ونقاشاً حادين ، واستنتج بعض المحللين ان وجود دولة ثالثة نووية داخلية في حلف من الأتحلاف كحلف الاطلسي مثلاً سيؤلف عاملاً أساسياً في تطور النزاع ، نظراً لوجود مركزين لاتخاذ القرار باستخدام السلاح الذري . بيد ان محللين استراتيجيين آخرين ردوا على هذا بأن من المحتمل للحليف الذري القوي ان يتحلل من التزاماته إزاء طرف ثالث في نزاع يرى أنه هامشي ، ولهذا فإن الوسيلة الوحيدة لإعادة الاستقرار الكبير للتحالفات هي في اعتماد الأتحلاف على قوات نووية مستقلة . وهكذا تصبح المصالح الحيوية للحليف الأضعف ، والهامشية بالنسبة للحليف القوي ، حيوية بالنسبة لهذا الأخير ، ويغدو التضامن أشمل وأتم ضمن اطار التحالفات النووية .

(٦) تحديد الاسلحة الاستراتيجية (اتفاقية سولت)

في ٢٦ أيار (مايو) ١٩٧٢ ، وقع كل من رئيس الولايات المتحدة الاميركية (ريتشارد نيكسون) ، والسكرتير العام للجنة المركزية للحزب الشيوعي السوفياتي (ليونيد بريجنيف) في موسكو اول اتفاقية للحد من الاسلحة الاستراتيجية . وبذلك تكون الدولتان الأعظم قد توصلتا الى اتفاقية تاريخية حول الحرب النووية ، مبنية بشكل صريح ومباشر على

على الافراد الذين تتراوح اعمارهم ، بين سن الثامنة عشرة والثلاثين عاماً . وقد هوجم هذا القانون كثيراً ، وقال « فرنسيس بيكون » في دراسته « محاولة في وحدة الدين » ، « ان وضع السيف ، مؤقتاً ، بيد عامة الشعب هو عمل خطير » .

ثم أخذ التجنيد الاجباري يختلف ، أسلوباً منذ ذلك الحين ، باختلاف المجندين من جهة ، وباختلاف مدة الخدمة من جهة ثانية ، فكان يصيب تارة طبقة معينة من الشعب ، حتى ان بعض الدول سمحت بقبول دافعي البدل ، عوضاً عن الانخراط في الخدمة ، كأن يدفع المطلوب تجنيده مبلغاً معيناً من المال ، فيعفى ، أو كأن يكفل بدلات جندي بديل عنه ، ويمتد تارة أخرى ليصيب القادرين على حمل السلاح ، أو حتى على الخدمة الميدانية ، فجندت النساء ، كما جندت الكهول والفتيات (العصر الحديث) . وهناك أنواع فريدة من التجنيد ، كالتجنيد بالقرعة ، التي تصيب ، خيط عشواء ، فئة معينة من المواطنين القادرين . وتستخدم هذه الطريقة عندما يكون عدد المطلوبين للقرعة أكبر من العدد اللازم للقوات المسلحة (لبنان) أو عندما لا يسمح الوضع الاقتصادي للبلد بتجنيد كافة المطلوبين للقرعة (مصر) .

ولقد أخذت مدة الخدمة تنقص ، من خمس سنوات ، في عهد « ماكيافيلي » ، حتى ثلاث سنوات ، فستين ، فثمانية عشر شهراً ، ثم سنة واحدة في بعض البلدان . بيد أن تطور الأسلحة المستخدمة في الحرب الحديثة ، والزمن الطويل اللازم لتدريب المجندين على استخدامها ، وارتفاع المستوى التكنولوجي للقوات المسلحة ، يجعل مدة التجنيد تزداد باستمرار ، حتى تصل إلى سنتين في قطعات المشاة ، وأكثر من ٣ سنوات في القطعات التقنية الاختصاصية (مدرعات ، مهندسين ، صواريخ ، مدفعية مضادة للطائرات ، بحرية ... الخ) .

كان الناس في التاريخ الاسلامي ، قبل بني أمية ، يذهبون الى الحرب جهاداً فيصيرون الغنائم والتي ، فلما قامت الفتنة بعد مقتل عثمان ، اشتغلوا فيما بينهم ، فلما أفضى الأمر الى بني أمية ، وصار المسلمون دولة واحدة ، لم يعد الناس يرون مسا يدفعهم الى الحرب طوعاً ، فاجعلوا يتقاعدون ، مما اضطر الخلفاء الى التجنيد بالالزام . ويقال ان التجنيد الالزامي بدأ في عهد عمر ، عند تدوين الدواوين ، ولكنه أخذ شكله المتكامل في أيام بني أمية . وكان الجند يتقاضون رواتب تسمى « أعطيات » بلغت ألف درهم في العام للمجنّد ، فكان الأمويون

كون شعب كل منهما رهينة الاسلحة النووية التي بحوزة الطرف الآخر، ومشرطة الحفاظ على ميزان الرعب النووي القائم وعدم السماح له بالميل بحدة لصالح احد الطرفين. وقد تم ذلك اثر محادثات مضنية بين الدولتين، بدأت في هلسنكي في تشرين الثاني ١٩٦٩ سميت بمحادثات «سولت Salt»، والاسم هو اختصار للحروف الاولى من عبارة «محادثات تحديد الاسلحة الاستراتيجية».

Strategic Arms Limitation Talks

وقد وقعت في موسكو آنذاك ثلاث وثائق هي : اتفاقية رسمية دائمة للحد من الاسلحة الصاروخية الدفاعية المضادة للقذائف Anti-Ballistic Missile Agreement ، واتفاقية مؤقتة مرافقة للحد من الصواريخ الاستراتيجية الهجومية لمدة تصل الى خمس سنوات Interim Agreement وبروتوكولا يحدد اثر الاتفاقية الاخيرة على الصواريخ التي تطلق من الغواصات. ووقعت في الوقت ذاته في هلسنكي بالاحرف الاولى مذكورة بالتفسيرات والاجتهادات المختلفة. ويبدو من استعراض نصوص الاتفاقية انها توفر المادة التي يبني عليها التوازن بين القوى الاستراتيجية النووية للقوتين الأعظم. وهي، على كل حال، تبين الحاجة الى الحد الشديد في تقييم العلاقة الاستراتيجية الاميركية - السوفياتية في حدود المعايير الكمية وحدها.

اتفاقية الحد من الاسلحة الصاروخية المضادة للقذائف : تتكون من ستة عشر مادة، وهي كما فسرت بسيطة نسبياً في مضمونها وواضحة نسبياً في أرها في برامج الطرفين الموقعين. فالاتحاد السوفياتي يملك شبكة صغيرة من الصواريخ المضادة للقذائف، تتكون من ٦٤ قاذفة لصواريخ «غالوش Galosh» منتشرة حول منطقة موسكو. أما الولايات المتحدة فانها لم تكن قد وضعت بعد - عند توقيع الاتفاقية - أي جزء من سلاحها الصاروخي المضاد للقذائف : «سيف غارد» Safe Guard في الخدمة، ولكنها كانت منهكة في بناء موقع حول صوامع صواريخ مينيوتمان العابرة للقارات في داكوتا الشمالية ومونتانا استعداداً لتزويدها بصواريخ «سبارتن» بعيدة المدى وصواريخ «سبرنت» قصيرة المدى للدفاع عن هذه الصوامع. ويحق، بموجب المادة الثالثة من هذه الاتفاقية، لكل من الطرفين ان يكون له منطقتان للصواريخ المضادة للقذائف : واحدة حول عاصمته والاخرى حول حقل من حقول الصواريخ الهجومية العابرة للقارات، يمكن ان تضم كل منهما ما لا

يزيد عن (١٠٠) قاذفة وصاروخ مضاد للقذائف بشرط ان تكون القاذفة او منصة الاطلاق ثابتة، قائمة على الارض، صالحة لاطلاق صاروخ واحد فقط. وتحريم إنشاء منصات اطلاق متحركة، او بحرية، اوتوماتيكية او شبه اوتوماتيكية، قادرة على اطلاق اكثر من صاروخ بتتابع سريع. كما وضعت المادة الثالثة المذكورة قيوداً على الرادارات المساندة للصواريخ الدفاعية المضادة للقذائف : فقيدت من انتشار الرادارات داخل منطقة العاصمة الدفاعية ولكنها لم تضع قيوداً على حجم الرادارات او عددها، اذ نصت على جواز استخدام ستة شبكات رادار دائرية لا يتجاوز قطر كل منها ٣ كيلومترات، اما داخل المنطقة الدفاعية للصواريخ عابرة القارات فإن حجم الرادارات وعددها مقيد ولكن انتشارها غير مقيد، اذ نصت على جواز استخدام شبكتين ضخمتين مصفوفتين على مراحل وثمانية عشر وحدة رادارية صغيرة لضبط اطلاق الصواريخ. ويقصد بالتقييدات على الرادارات ضمن اطار الاتفاقية العامة، بقاء التغطية الفعالة لشبكات الصواريخ المضادة للقذائف محدودة نسبياً في قطاعات صغيرة من الارض ومنع استخدام الدفاعات على صعيد الامة بأسرها. وبالإضافة الى ذلك فقد تمهد الطرفان بالتخلي عن أية مجهودات سرية تهدف الى تطوير الرادارات العادية لتصبح لها امكانيات الرادارات الخاصة بالصواريخ المضادة للقذائف، او استخدام أنظمة رادارية جديدة معدة لمتابعة الاجرام الفضائية الصناعية او لاغراض الانذار المبكر تحت غطاء الزعم بأنها أجهزة رادار خاصة بالصواريخ المضادة للقذائف. وقد تعرضت المادة (١١) لضمانات تنفيذ الاتفاقية والاجراءات السلبية والايجابية التي يحق لكل من الطرفين اتخاذها لمراقبة أي خرق لبنودها، فنصت لا على وجوب استخدام الوسائل الفنية الوطنية المتوفرة لدى كل من الطرفين (مثل أقمار التجسس) للتحقق من صحة تنفيذها فحسب، بل نصت أيضاً على وجوب امتناع كل منهما عن التدخل في وسائل واساليب جمع المعلومات التي يستخدمها الطرف الآخر بهذا الشأن، كما نصت على وجوب الامتناع عن استخدام وسائل التمويه - التي تحول دون قيام الاجهزة الفنية بالمراقبة - لاختفاء خرق بنودها. وتعرضت المادة (١٥) الى مدة الاتفاقية، فهي اتفاقية غير محدودة بأجل مع انها خاضعة لإعادة النظر كل خمس سنوات. كما انها تجيز لأحد الفريقين الانسحاب اذا ما قرر ان احداثاً غير عادية تتصل بموضوع هذه الاتفاقية قد عرضت

مصالحه العليا للخطر. وعليه في هذه الحالة ان يحظر الطرف الآخر بقراره قبل ستة أشهر من انسحابه من الاتفاقية، ويضمن اخطاره بياناً بالاحداث غير العادية التي يعتبرها ضارة بمصالحه.

اتفاقية تحديد الاسلحة الاستراتيجية الهجومية The Interim Agreement ، والبروتوكول المرافق لها : ان هذه الاتفاقية ذات طبيعة مؤقتة، ينتهي العمل بها وبالبروتوكول المرافق لها بعد خمس سنوات من تاريخ التوقيع عليهما، الا اذا حل محلها اتفاق لاحق اكثر شمولاً لقضايا الاسلحة الاستراتيجية الهجومية. وتتضمن هذه الاتفاقية بنوداً اكثر مرونة الا انها، رغم التفسيرات الاضافية، اقل وضوحاً من اتفاقية الصواريخ المضادة للقذائف. ولا تحدد الاتفاقية عدد الاسلحة الاستراتيجية، ولكنها تقضي بأن يكون مجموع عدد الصواريخ عابرة القارات والصواريخ التي تطلق من الغواصات الذي يستطيع كل طرف امتلاكه قائماً على اساس الاعداد العاملة او التي هي قيد البناء في ١ تموز ١٩٧٢ بالنسبة الى الصواريخ عابرة القارات، وفي ٢٦ أيار ١٩٧٢ بالنسبة الى الصواريخ التي تطلق من الغواصات. وتحرم بناء أية صواريخ جديدة عابرة للقارات او صواريخ تطلق من الغواصات بعد هذين التاريخين، كما تحرم تحويل قواعد الاطلاق الخفيفة والصواريخ التي بنيت قبل سنة ١٩٦٤، الى قواعد اطلاق ارضية او بحرية صالحة لاطلاق صواريخ ثقيلة عابرة للقارات (مثل الصاروخ السوفياتي س-٩). والهدف الظاهر من ذلك هو السماح للولايات المتحدة بمجموع موجوداتها البالغة (١٠٥٤) صاروخاً عابراً للقارات و (٦٥٦) صاروخاً هي مجموع الصواريخ التي يمكن ان تطلقها ٤١٠ غواصة تملكها الولايات المتحدة، والسماح للاتحاد السوفياتي بمجموع موجوداته البالغة (١٦١٨) صاروخاً عابراً للقارات و (٧٤٠) صاروخاً هي مجموع الصواريخ التي يمكن أن تطلقها ٥٦ غواصة يملكها الاتحاد السوفياتي. ويتضمن البروتوكول المرافق لها معادلات معقدة تسمح بحرية تحديث واستبدال الغواصات ومنصات الاطلاق والصواريخ ضمن حدود معينة. ويفصل البروتوكول ذلك، بأن الولايات المتحدة تستطيع ان تمتلك ما لا يزيد عن (٧١٠) صواريخ تطلق من عدد من الغواصات لا يزيد عن (٤٤)، مقابل الاستغناء عن صواريخ (تيتان-٢) القديمة عابرة القارات. وبالطريقة نفسها يستطيع الاتحاد السوفياتي الاستغناء عن الصواريخ عابرة القارات من طرازي «س-٧» و«س-٨» التي صنعت قبل سنة ١٩٦٤ وعددها

٢١٠ صواريخ، واستبدالها بعدد مماثل من الصواريخ التي تطلق من الغواصات للحصول على قوة مؤلفة من ٩٥٠ أنبوبة لإطلاق الصواريخ من غواصات يبلغ عددها ٦٢ غواصة. «فالاستبدال» يعطي للطرفين - من حيث المبدأ - حق الحصول على صواريخ جديدة تطلق من الغواصات بدلا من صواريخ الهجومية القديمة التي ما زالت في الخدمة. ويستتبع ذلك اما شطب عدد مساو من صواريخها الحالية المطلقة من الغواصات او الاحتفاظ بعدد مساو من الصواريخ عابرة القارات في الخدمة.

اما حرية التحديث فمعطي للطرفين حق استبدال المعدات القديمة بمعدات جديدة ضمن الحدود الكلية المذكورة أعلاه، وعليه فبإمكان الاتحاد السوفياتي إحالة الغواصات القديمة (من طرازي G و H) التي تعمل بالديزل واستبدالها بغواصات نووية حديثة، وبإمكان الولايات المتحدة مواصلة تطوير أجهزة الصواريخ الجديدة المطلقة من غواصات «ترايدنت» النووية الحديثة. كذلك قد يستبدل الطرفان، عموماً، منصات الاطلاق القديمة والرؤوس الحربية القديمة بمنصات ورؤوس جديدة مع الخضوع فقط للمنع على الصواريخ الثقيلة عابرة القارات مثل الصواريخ السوفياتية من طراز «س-س-٩». وهكذا فلولايات المتحدة الحق في الاستمرار باستبدال صواريخ «ماينيوتمان - ١ و ٢» و «بولاريس» بصواريخ «ماينيوتمان - ٣» و «بوسيدون» ذات الرؤوس المتعددة (الوسائط العائدة ذات الاهداف المتعددة المستقلة MIRV). كما ان الاتحاد السوفياتي يملك حقاً موازياً في مواصلة تطوير اسلحة مثل صاروخه الجديد المطلق من الغواصات طراز «س-س-ن-٨».

ويلاحظ ان هذه الاتفاقية لم تعرض لقاذفات القنابل الاستراتيجية، وقد كانت الولايات المتحدة تتمتع بتفوق ملحوظ في هذا المجال في الوقت الذي تم فيه توقيع الاتفاقية. فقد كان لديها ٥٣٠ قاذفة استراتيجية معظمها من طراز «ب-٥٢» لديها طاقة حمولة تعادل ٣٠,٥ مليون رطل، في مقابل ١٤٠ لدى الاتحاد السوفياتي قادرة على نقل حمولة تعادل ٤,٨ مليون رطل، ومن ناحية أخرى فإن عدد القنابل الذرية التي تستطيع الطائرات الاميركية حملها سيزداد حين تنجز الولايات المتحدة تجهيز قوة قاذفاتها بالصواريخ الهجومية قصير المدى «SRAM».

ومن ناحية أخرى فإن الاتفاقية المؤقتة لم تأخذ في الاعتبار اعداد الرؤوس النووية في مقابل اعداد

الصواريخ الناقلة لها. وقد كانت الولايات المتحدة، لفترة خلت، متقدمة تقدماً كبيراً في برنامجها لإنشاء الوسائط العائدة ذات الاهداف المتعددة المستقلة «MIRV Program» الذي بدأ منذ خمس سنوات، فقد نشرت حوالي ٢٠٠ من صواريخ «ماينيوتمان-٣» عابرة القارات، التي يصل ما يحمله كل منها ثلاثة رؤوس، وحوالي ١٦٠ صاروخاً من صواريخ «بوسيدون» المطلقة من الغواصات التي يستطيع كل منها ان يحمل عشرة رؤوس، وعندما يؤخذ صاروخ «بولاريس-٣» والوسائط العائدة المتعددة «MRV» بالاعتبار فإن القوة الاميركية الاصغر في العدد تستطيع، نظرياً، ان تنقل على وجه التقريب ٤٣٠٠ رأساً الى ٣٥٥٠ نقطة مستهدفة ومنفصلة، مقابل حد أقصى نظري من ٢٠٩٠ نقطة تهديد منفصلة للاتحاد السوفياتي الذي لم تكن هناك دلائل ايجابية على انه استخدم صواريخ متعددة الرؤوس عند توقيع الاتفاقية.

واذا ما تركنا المجاميع الاجمالية السابقة، يكون الاتحاد السوفياتي متفوقاً بوضوح على الولايات المتحدة في الرؤوس المفردة لصواريخه. ان كلا من الصواريخ السوفياتية الـ (٣٠٩) عابرة القارات «س-س-٩» المسموح بها بموجب الاتفاقية المؤقتة يستطيع ان يحمل رأساً مفردة تبلغ قوتها الانفجارية ٢٥ ميغاطن، على حين يستطيع اكبر صاروخ اميركي، وهو «تيتان-٢» وعددها ٤٥ صاروخاً، ان ينقل رأساً قوتها ١٠ ميغاطن فقط. وفي الحقيقة، فإن القسم الاغلب من الصواريخ الاستراتيجية السوفياتية مصمم ليحمل رؤوساً أكبر من مثيلاتها الاميركية، كما ان تزويد الصواريخ الاميركية برؤوس متعددة يستتبع تخفيضاً في المجموع الكلي للحمولة الانفجارية في الوقت ذاته الذي تقود فيه الزيادة في المجموع الكلي للاهداف التي توجه ضدها. ان الحد الاعلى للحمولة الانفجارية التي تستطيع الصواريخ الاميركية الحالية نقلها تعادل حوالي ٢٤٠٠ ميغاطن بينما تعادل حمولة القوة السوفياتية الموازية في الظاهر ١١٤٠٠ ميغاطن. وهذا يعني ان الاتحاد السوفياتي يتمتع بتفوق في اجمالي الحمولة تبلغ نسبته (٣:١). وينبغي الاشارة ان هذه الارقام هي ارقام نظرية تفترض ان جميع الوسائط الناقلة تحمل رؤوساً تبلغ قوتها الحد الاعلى من الميغاطن، وان جميع هذه الاسلحة مستنقرة وجاهزة للاطلاق على الدوام، وهذا امر مستبعد.

اتفاقية سولت في سنة ١٩٧٤: عندما افرزت محادثات تحديد الاسلحة الاستراتيجية «اتفاقية

سولت» في سنة ١٩٧٢، كان التوازن بين الدولتين الاعظم الموقعتين عليها يتلخص في ان الاتحاد السوفياتي يتمتع بتفوق في عدد صواريخه بعيدة المدى وفي اجمالي الحمولة والحمولة الانفجارية التي يستطيع نقلها، على حين كانت الولايات المتحدة تتمتع بتفوق في عدد الرؤوس الحربية التي تملكها نتيجة

تطبيق برنامج الوسائط العائدة المستقلة MIRV Program التي تتميز بدقة في الاصابة تفوق دقة الصواريخ السوفياتية. وبالتالي كانت الاتفاقية المذكورة بمثابة اعلان موافقة كلا الطرفين على ان تفوق الاتحاد السوفياتي في الحمولة الانفجارية يكفي، على وجه التقريب، التفوق الاميركي في عدد الرؤوس الحربية. الا انه حدث شيان اخلا بهذا التوازن منذ توقيع اتفاقية سولت في ١٩٧٢: اولهما ان الاتحاد السوفياتي قام في سنة ١٩٧٣ باختبار اربعة انواع من الصواريخ ثلاثة منها «س-س-١٨» ذات رؤوس متعددة عائدة مستقلة «MIRV» وحمولة تفوق حمولة الصواريخ السابقة. وقد اقلق ظهور الرؤوس المتعددة السوفياتية الولايات المتحدة ذلك انه من السهل بعد ذلك تزويد معظم الصواريخ السوفياتية الاخرى برؤوس متعددة وبالتالي يزداد عدد الرؤوس الحربية التي يصبح بإمكان الاتحاد السوفياتي امتلاكها. وثانيهما، وهو يعتبر الى حد ما رد فعل اميركي إزاء التطور السوفياتي السابق، هو التصريح الاميركي الذي ادلى بسه «شليسنجر»، وزير الدفاع الاميركي، في مطلع سنة ١٩٧٤، بان مزيداً من الانشاءات العسكرية السوفياتية أضيفت الى قائمة الاهداف التي ستضربها الرؤوس الاميركية في حالة نشوب حرب نووية بين الطرفين. وقد وافق هذا التصريح اعلان بأن الولايات المتحدة تقوم بتطوير وسائط عائدة قابلة للناورة (MARV) تفوق الوسائط السابقة «MIRV» من حيث دقة الاصابة، مما قاد الاتحاد السوفياتي الى التفكير بان الولايات المتحدة في طريقها لتطوير وسائط تمكنها من ضرب الصواريخ السوفياتية على الارض. وهذا الخلل في التوازن السابق قاد الطرفين الى محاولة إيجاد معادلة جديدة مناسبة توجد العلاقة بين اعداد الرؤوس الحربية ومقدار الصواريخ العائدة لها، وطريقة لمعرفة مدى دقة إصابة هذه الصواريخ لاهدافها، ومن ثم التوصل الى صياغة كل ذلك في ميثاق جديد يحل محل الاتفاقية المؤقتة لعام ١٩٧٢ بشأن تحديد الاسلحة الاستراتيجية الهجومية. وقد كان هذا الامر مدرجاً على جدول محادثات نيكسون - بريجنيف إبان زيارة نيكسون للاتحاد السوفياتي

(٦/٢٧ - ١٩٧٤/٧/٣). ولكن الجانبين فشلا في التوصل الى ميثاق جديد ، الا انهما توصلا الى بروتوكول سري تابع لاتفاقية تحديد الاسلحة الصاروخية الدفاعية المضادة للقذائف ، أعده فريق من الخبراء العسكريين والعلماء من الجانبين قبل أكثر من شهرين من تاريخ توقيع البروتوكول ، ووقعه وزراء خارجية الاتحاد السوفياتي والولايات المتحدة ، أندريه غروميكو وهنري كيسنجر ، بتاريخ ١٩٧٤/٧/٣ في حفل علي (وهذه اول مرة يتم فيها توقيع بروتوكول سري في حفل علي ، بطلب من الاتحاد السوفياتي). ويتعرض البروتوكول للتفاصيل التقنية لاتفاقية تحديد الاسلحة الصاروخية الدفاعية المضادة للقذائف ، وينص على خفض عدد المناطق المحمية بهذه الصواريخ من منطقتين مصرح بهما بموجب الاتفاقية الى منطقة واحدة فقط ، اي بعبارة اخرى الاكتفاء بما أنجزته كل من الدولتين بالفعل من أنظمة دفاعية. فقد بنى الاتحاد السوفياتي نظاماً دفاعياً حول موسكو ، وبنيت الولايات المتحدة نظاماً دفاعياً حول حقول الصواريخ العابرة الموجودة في ولاية داكوتا الشمالية . وينص البروتوكول ايضاً على ان يقوم الاتحاد السوفياتي بتفكيك ١٥ صاروخاً مضاداً ، وتقوم الولايات المتحدة من جانبها بتفكيك عدد من الصواريخ المشابهة لم يعلن عنه بالضبط .

(٦) تحديد التجارب النووية (اتفاقية)

في الخامس من آب (اغسطس) ١٩٦٣ ، تم في موسكو توقيع اتفاقية خاصة بالخطر الجزئي للتجارب النووية . وقع الاتفاقية وزراء خارجية الدول الثلاث العظمى : غروميكو (الاتحاد السوفياتي) هيوم (بريطانيا) ، راسك (الولايات المتحدة) . وحضر التوقيع رئيس الوزراء السوفياتي (خروتشوف) والامين العام هيئة الامم المتحدة آنذاك (يو ثانت) . ويلاحظ ان دولا نووية اخرى شملت فرنسا والصين الشعبية لم تشترك في توقيع هذه الاتفاقية . تضمنت الاتفاقية ديباجة وخمس مواد تدعو الى تحريم التجارب النووية في الجو ، والفضاء الخارجي ، وتحت الماء بما في ذلك المياه الاقليمية واعالي البحار . وبالتالي قصرت التجارب على تلك التي تجري في باطن الارض دون فرض رقابة دولية على هذا التحديد .

وقد جاءت هذه الاتفاقية نتيجة مجهودات هيئة الامم واللجان والمؤتمرات المنبثقة عنها التي كانت ، ولا تزال ، تدعو بشكل ملح منذ سنة ١٩٤٦ الى

تحريم التجارب النووية كلياً ، وتنفيذ رقابة فعلية لتحقيق ذلك ، وإقامة اماكن خالية من الاسلحة الذرية ، واستخدام الطاقة النووية في الاغراض السلمية وإيجاد الضمانات الكافية لعدم استخدامها في الاغراض العسكرية .

اتفاقية تحديد التجارب النووية في سنة ١٩٧٤ : في هذه السنة حققت الضغوط التي مارسها هيئة الامم واللجان والمؤتمرات المنبثقة عنها بعض الثمار ، فقد أدرج موضوع إجراء مزيد من التحديد على التجارب النووية على جدول محادثات نيكسون - بريجنيف ابان زيارة نيكسون للاتحاد السوفياتي (٦/٢٧ - ٣/٧/١٩٧٤). وتوصل الطرفان الى اتفاقية لتحديد التجارب النووية التي تجري في باطن الارض ، وبروتوكول سري تابع ووقعه وزراء خارجية الاتحاد السوفياتي والولايات المتحدة ، أندريه غروميكو وهنري كيسنجر ، بتاريخ ١٩٧٤/٧/٣ . وينص الاتفاق على إيقاف التجارب النووية التي تجري في باطن الارض والتي تبلغ مستوى قوة معين (٤,٥ - ٤,٧٥ بمقياس هزات ريشتر) Richter Seismic scale اعتباراً من آذار ١٩٧٦ ، وتخفيض التجارب الاخرى (ذات مستويات القوة الاكثر انخفاضاً) الى ادنى حد ممكن .

(٤) تحديد التسليح

اتفاق صريح او ضمني بين دولتين أو اكثر يستهدف منع تزايد التسليح بين الطرفين في الكمية أو في نوعية اسلحة معينة أو بالنسبة لعدد افراد القوات المسلحة لكل طرف . وقد يتم تحديد تسليح دولة ما باتفاق مفروض عليها بواسطة مجموعة من الدول الاخرى نتيجة لهزيمة هذه الدول في حرب دارت بينها وبين هذه الدول ، وذلك مثلما حدث في صلح فرساي ١٩١٩ حيث فرضت بريطانيا وفرنسا والولايات المتحدة على المانيا تحديد حجم جيشها بمائة ألف جندي (من المتطوعين) وحددت حمولة السفن الحربية المسموح لها بها بعشرة آلاف طن وحرمت عليها صناعة أو امتلاك الغواصات والدبابات والطائرات الحربية باعتبار أنها اسلحة هجومية تساعدها على شن حرب جديدة .

(٥) تحصينات

مجموعة منشآت وموانع إصطناعية تقام لتقوية سوق ما ، وحمائته من الهجمات المعادية . وهناك نوعان من التحصينات . تحصينات دائمة ، وغالباً

ما تبني في اوقات السلم من الاسمنت المسلح او الحجارة . والتحصينات الميدانية ، وتقام حين يكون هناك اشتباك مع قوات معادية ، او حين يكون مثل هذا الاشتباك متوقماً . وهناك سببان رئيسيان لإقامة التحصينات ، أولها الاستفادة من قوة الوحدة المتمركزة في الموقع المحصن الى أقصى حد ممكن ، وثانيها منع العدو من الاستفادة من امكاناته لإحراز اي تفوق . استخدمت الموانع الاصطناعية عبر التاريخ لمنع العدو من الاقتراب من المواقع بسهولة . ولطه الموانع ، بشكل عام ، قيمة قليلة ان لم ترتبط بنظام دفاع محكم ، (انظر الموانع) .

التحصينات الثابتة : لعبت التحصينات ، خاصة الثابتة منها ، دوراً عظيماً في الحروب القديمة ، اما التحصينات الميدانية فكان لها دور غير بارز في تلك الحروب . ويذكر التاريخ القديم ان بعض القبائل الافريقية كانت تستفيد من مرتفع أرضي تحتمي به ، وتدافع عن نفسها بدرجعة الحجارة وجذوع الاشجار من فوقه على العدو . ثم تطور الأمر في العصر الفرعوني ، فبنيت أسوار تبلغ ارتفاعها ٣٦ متراً وسماكتها ١٥ أمتار ، وحفرت حول هذه الاسوار قنوات تبعد المهاجمين عن الاسوار . وكان المهاجمون يعمدون الى تسلق هذه الاسوار ، او الى تكويم التربة او اغصان الاشجار القوية ويقفزون منها فوق الاسوار . اما استخدام المعدات الاخرى ، مثل المنجنيقات ، ضد الاسوار فحدث لأول مرة في القرن الثامن قبل الميلاد من قبل الفلسطينيين أثناء حصار اورشليم . وبعد قرنين من هذا التاريخ استخدمت الابراج المتحركة التي كان المهاجمون يقفزون منها على الاسوار .

وعني الاغريق والرومان بالتحصينات عناية كبيرة . وفي زمن الرومان بلغت التحصينات حداً من التطور لم توازيها فيه أية تحصينات أخرى حتى ظهور نظام ثوبان الذي استخدم لأول مرة عام ١٦٧٣ . وقد برع الرومان بشكل خاص في استخدام معدات ضرب التحصينات ، التي لا تكاد تختلف كثيراً عن المعدات الحديثة إلا في كونها لا تستخدم البارود والآلات التي تعمل بالمحركات الداخلية . وبلغت أبراج الحصار درجة الكمال في عهدهم . وبلغ ارتفاع بعض هذه الأبراج ٤٥ متراً . وكان يشغل الطوابق السفلى فيها رجال دك الاسوار ، ويشغل الرماة الطوابق العليا .

وأشهر التحصينات في التاريخ القديم ، هو سور الصين العظيم الذي بلغ طوله ٢٢٤٠ كم ، وبنى فيه ٢٥ ألف برج ، وبلغت سماكته ٥ أمتار

وطور المهندسون العسكريون أنماطاً هندسية أوجدوها لزيادة قوة الدفاع ، وأدى تنافسهم في تصميم هذه الانماط الى تفوق الدفاع على الهجوم مرة أخرى. إلا أن هذا النظام لم يستمر طويلاً. ففي أواخر القرن السابع عشر ، تمكن ضابط مهندس في جيش لويس الرابع عشر ، هو المارشال سباستيان دي قوبان ، من تطوير وسيلة منسقة لمهاجمة الاسوار ذات الحصون البارزة. عرفت باسم « خطة حصار قوبان » وتتلخص خطة الحصار هذه في نقيب السور من إحدى الجهات بشكل يسمح بمرور الرتل المهاجم. وللقيام بذلك كان يضع مدافعه في معازل مواجهة لأصوار القلعة. ونظراً لأن مدى مدافع ذلك العصر لم يكن يزيد عن ٥٥٠ - ٦٠٠ متر ، فقد كان يسعى لوضع مدافعه في معازل ضمن مداها الفعال ، وبعد ان تتمركز طلّانغ قوات الهجوم في مواقع قريبة ، يبدأ بضرب مدفعية العدو ، وبعد إضعافها. تخفر القوة خنادق أقرب الى الجهة ، وتستمر في ذلك حتى تصبح على مقربة من الاسوار. ثم يقترب من الاسوار رجال مدربون ، أطلق عليهم اسم الثقابين ، يحميم غطاء اسمه القفة (Gabion) ، ويفتحون ثغرة في السور يندفع منها جنود الاقتحام. وأطلق على هذه الطريقة اسم نظام الاقتراب بخطوط متوازية ، لأن العملية كانت تم بإقامة ثلاثة خطوط متوازية من الخنادق تحيط بالقلعة او المدينة المنوي الاستيلاء عليها. واستخدم قوبان طريقته هذه في حصار ماسترخت عام ١٦٧٣ ، واتم عملية الاستيلاء عليها في ١٣ يوماً.

ولم يهتم نابليون بإقامة التحصينات ، وكان يعمل كل ما في وسعه لعدم الاصطدام بها. وفي القرن التاسع عشر تطور مدى المدافع تطوراً كبيراً ، وأصبح من الضروري بناء تحصينات لها شكل مختلف ووضع مختلف ، تستطيع تحمل قصف هذه المدافع. وفي الحرب العالمية الاولى ، وعت الجيوش المتحاربة حقيقة ان النصر تحققه العمليات الهجومية ، لكنهم استخدموا التحصينات الثابتة كمراكز تجمع استعداداً للهجوم. وظهر تطور المدافع والاختبارات العملية ضعف هذه التحصينات سواء من ناحية كلفتها او مستوى الحماية التي تؤمنها. لذلك قررت القيادة الفرنسية التحلي عن التحصينات الدائمة واستخدام تحصينات الميدان. واكتملت خبرات الحرب العالمية الاولى بظهور الدبابات ، التي كان لها الأثر الأكبر على تحصينات الميدان والتحصينات الثابتة (انظر دبابات) .

وبعد الحرب العالمية الاولى ، استمرت فرنسا



مخطط تحصينات أيزا

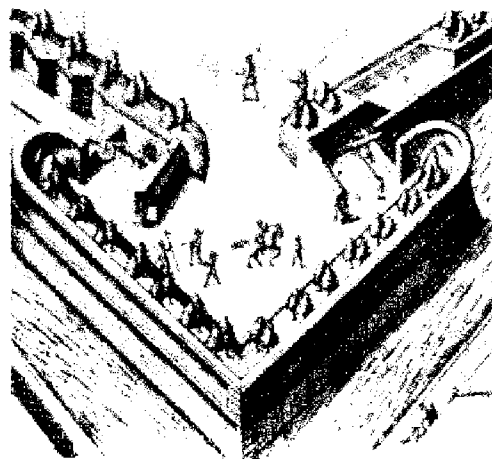

حصن من القرن ١٦

برج دوليبرو ، القرن ١٢



تقريباً ، ومعدل ارتفاعه ٦ أمتار (انظر سور الصين). ورغم ضخامته هذه فهو لم يمنع الغزوات التي شنتها جيوش كبيرة ضد الصين .

وبنيت الاسوار في زمن الامبراطور الروماني هدریان في بريطانيا ، وبين الرين والدانوب . وصدت هذه الاسوار هجمات البرابرة عن حدود الامبراطورية الرومانية . ومع ازدياد قوة هجمات البرابرة ، كانت التحصينات تزداد قوة واكتمالا . وظهرت التحصينات الرومانية التي كانت تبعد مسافات طويلة عن روما ، وقلة التحصينات حول هذه المدينة ، ان الامم القوية التي تمتلك القوة على مواجهة عدوها في مناطق بعيدة لم تكن بحاجة الى تحصينات تحمي مدنها . وبعد انهيار الامبراطورية الرومانية ساد بناء الحصون في العصور الوسطى . وكانت هذه الحصون معازل للنبل وأسياد الأرض . وكانت تبني عادة على مرتفعات وعرة ولها في الغالب طبيعة دفاعية . إلا أنها كانت تبني في مواقع هامة بحيث تهدد طرق القوافل . وكان من الصعب الاستيلاء على هذه الحصون الاقطاعية في أوروبا. لان اسياد الأرض لم يكونوا يملكون وسائل مناسبة لذلك التحصينات . ولم يكن لديهم أعداد كافية من الجند لمحاصرة هذه الحصون . وذلك بخلاف الوضع إبان الحملات الصليبية حيث لم يكن بمقدور الحصون التي بناها الملوك والنبل الأوروبيون ، الصمود أمام جيوش كبيرة تمتلك وسائل مناسبة لذلك التحصينات مثل الجيوش العربية في ذلك الحين . وبعد ظهور الاسلحة النارية في القرن الرابع عشر أصبح من الضروري تطوير التحصينات بشكل مخالف للطريقة القديمة . في عام ١٤٥٠ تمكن شارل السابع ملك فرنسا ، الذي استخدم المدافع لذلك الحصون ، من الاستيلاء على جميع الحصون الانكليزية في نورماندي في عام واحد ، وقبل نهاية القرن زحف شارل الثامن على ايطاليا واحتل عدداً كبيراً من الحصون لدرجة بات واضحاً معها ضرورة إيجاد نظام دفاعي جديد .

وفي القرن السادس عشر ، وبعد ان فقدت الحصون الخاصة قدرتها الدفاعية ، عاد التركيز على تحصين المدن كما كان سائداً في الأزمنة الغابرة . وأصبح للقلاع أهمية خاصة في الدفاع عن المدن . وأصبح لمدن الحدود أهمية استراتيجية خاصة . واختلفت اشكال الأسوار المستوية التي كانت سائدة في السابق بإضافة حصون بارزة على الاسوار تمكن المدافعين من اطلاق النار في جميع الاتجاهات . وحماية الاسوار ذاتها من الجنود المهاجمين ، كما بنيت هذه الحصون بحيث توفر مدافع كل حصن تغطية نارية للحصن الآخر .

في فلسطين ، على إقامة المستعمرات المحصنة . ويمكن الى حد ما ، اعتبار المستعمرات المحصنة الممتدة على طول الحدود خطأ دفاعياً ثابتاً ذا قدرة محدودة . ولم تقم القوات الاسرائيلية خطأ دفاعياً ثابتاً بالمعنى الصحيح للكلمة إلا بعد حرب ١٩٦٧ حين أقامت خط بارليف (انظر خط بارليف) . ورغم وجود حاجز مائي يضاعف الصعوبات أمام أية قوة مهاجمة ، فقد تمكنت القوات المصرية من اجتياح هذا الخط في حرب ١٩٧٣ . ولا يعني ما تقدم ان التحصينات الدائمة قد انتهى امرها ، ولم تعد لها أية قيمة فإزالها أهمية كبرى ، خاصة في الدفاع عن مناطق محددة أو لحماية مر إجباري .

وقد أثرت التهديدات النووية على طبيعة التحصينات ، فزادت أهمية بعضها ، وقللت أهمية البعض الآخر فعلى سبيل المثال لم يعد للتحصينات المقامة لحماية الشواطئ أو الموانئ أية قيمة على الإطلاق إذا ما نشبت حرب نووية .

التحصينات الميدانية : عرفت التحصينات الميدانية منذ أقدم العصور ، وكان الغرض الرئيسي منها تحقيق تفوق على العدو ، أو وضع العراقيل أمامه للحد من حركته ، أو حماية الجنود ، وهي الاهداف ذاتها التي للتحصينات الحديثة . وكان الجنود الرومان يحفرون قناة ويضعون سياجاً من الخوازيق حول معسكرهم في كل ليلة يمسكون فيها . أما الطوابير الرومانية فكانت تلجأ في حال اصطدامها بقوة معادية أثناء سيرها الى الاشتباك بنصف قوتها ، في حين يقوم النصف الآخر بإقامة تحصينات على مرتفع من الارض .

وبرع يوليوس قيصر في إقامة تحصينات الميدان أثناء حملاته . فلقد بنى سوراً وصل طوله الى اكثر من ٢٢ كيلومتراً أثناء حملته على بلاد الغوليين ، استخدمه في حصار احد المدن . وحين امتدت الامبراطورية الرومانية وفرضت سيطرتها على معظم أجزاء أوروبا ، أقيم نظام كامل من الحصون الدائمة على طول نهرى الرين والدانوب ، كان يشكل خطأ دفاعياً عن الامبراطورية . وفي تلك الفترة نقل الرومان عن البيزنطيين طريقة إحاطة القوات المسلحة بخندق يحميها من الهجمات المفاجئة ، وعمليات التسلل أثناء الليل . وقد استخدم العرب هذا التكتيك ذاته (انظر غزوة الخندق) . واختفى هذا النظام من أوروبا بعد سقوط الامبراطورية الرومانية . وكان يعتبر منافياً لأخلاق الفروسية في العصور الوسطى .

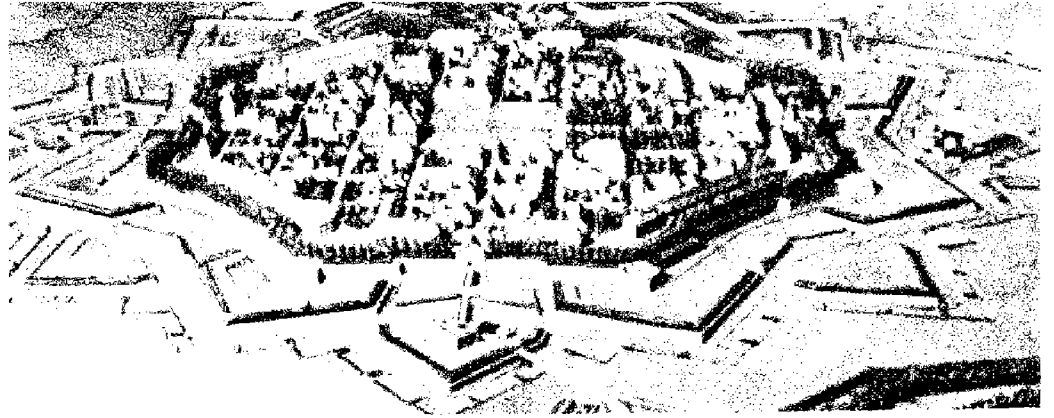

تحصينات فوبان ، الطريقة الثالثة ١٦٩٨

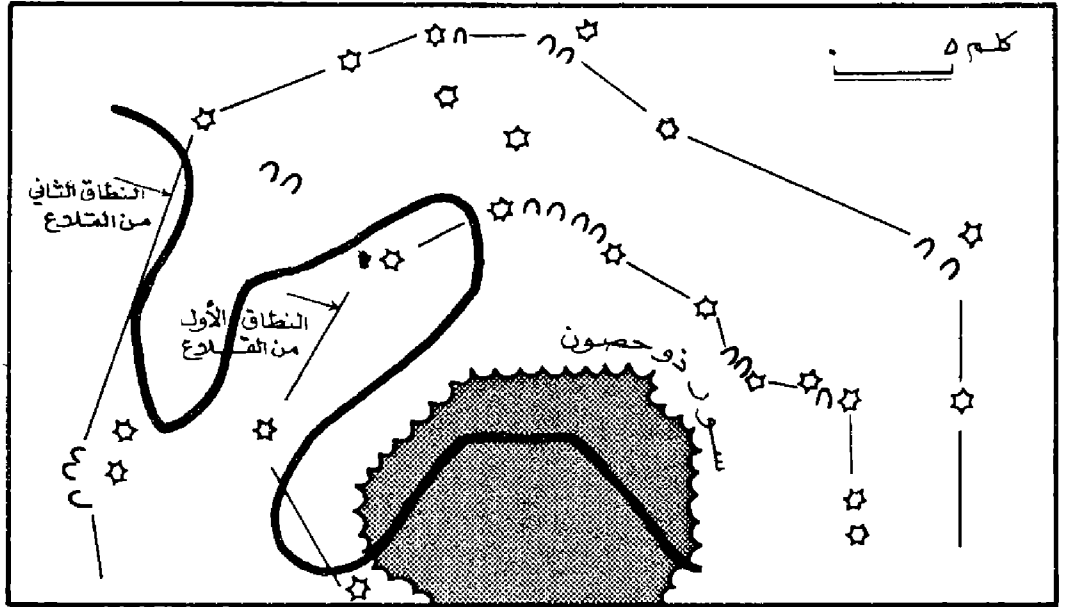

موقع ذو حصون متباعدة ، باريس القسم الشمالي

وفي عام ١٩٤٣ عاود الالمان استخدام التحصينات الدائمة لحماية المانيا ، « قلعة أوروبا » في ذلك الحين ، وأكدوا على التحصينات المصنوعة من الفولاذ ، والاسمنت المسلح . فقاموا بمساحات واسعة منها على الجروف القريبة من الشاطئ ، تصلها الخطوط الحديدية والطرق ، وتتمركز فيها المدافع الثقيلة المنقولة على عربات السكة الحديدية ، والمدافع الضخمة الثابتة الموضوعة في أبراج تكاد لا تظهر (انظر الاطلسي ، جدار) . واكد اقتحام قوات الحلفاء لهذا النوع من التحصينات ، عند النزول في النورماندي ، بالإضافة الى اقتحام خط سيغفريد (انظر خط سيغفريد) والتجارب الاخرى الكثيرة ، ان قيمة التحصينات الدائمة لا تتناسب مع كلفتها الاقتصادية والجهود التي تبذل لبنائها . اما في المنطقة العربية ، فقد اعتدت السياسة العسكرية الاسرائيلية على التحصينات الثابتة بنسبة كبيرة . إذ عملت منذ بداية الاستيطان الاسرائيلي

في الاعتماد على تحصين مناطق واسعة (انظر خط ماجينو) رغم خبرات هذه الحرب . وأدى ذلك الى انهيارها تماماً أمام القوات الالمانية الغازية في الحرب العالمية الثانية ، التي استخدمت تكتيك الحرب الخاطفة . وصمدت تحصينات خط ستالين أمام الهجوم الالمانى بنسبة أكثر قليلاً من خط ماجينو . وقد كان الهدف من التحصينات الروسية ليس إعاقة الالمان ، بقدر ما كان اجبارهم على الهجوم من مناطق معينة . وفي الشرق الأقصى سقطت الشبكة البريطانية الساحلية للدفاع عن سنغافورة التي كانت تعتبر « قلعة الشرق » . وذلك بان نزلت القوات اليابانية في موقع بعيد شمالي سنغافورة ، وهاجمت المدينة من الشمال ومن الجو . وقد تعرضت القلعة لقصف شديد ومتواصل دون ان تستطيع عمل شيء لأنها لم تكن مزودة بمدافع مضادة للطائرات ، ولم يكن في مقدور مدافعها الضخمة اطلاق النار في غير اتجاه البحر .

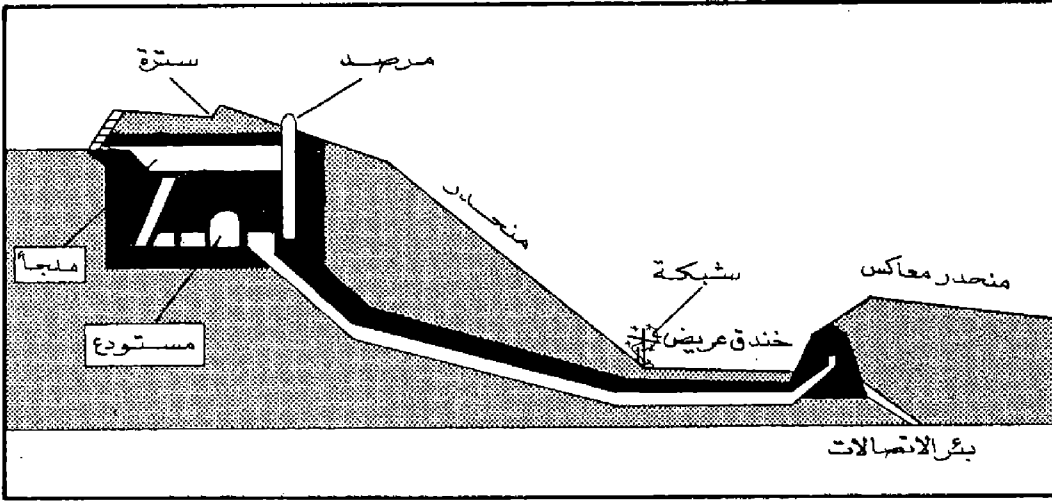

حصن قبل العام ١٩١٤

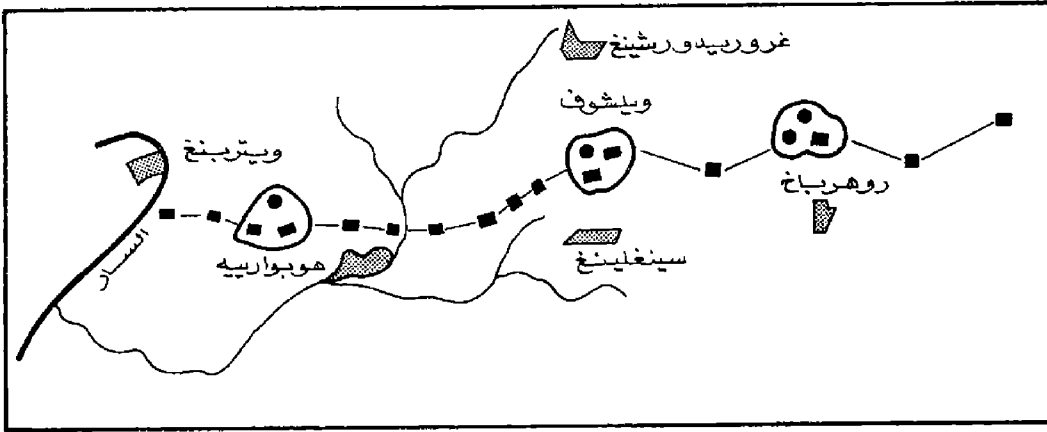

تحصينات خطية ، جزء من خط ماجينو

وفي القرن الثالث عشر ، استخدم المغول الخنادق الميدانية في حروبهم الأوروبية مرة أخرى . فكان تيمورلنك يحفر خندقاً لحماية قلب قواته في ميدان المعركة ، ويستغل القوات التي يستغني عنها من القلب لتقوية جناحيه .

وتطورت التحصينات الميدانية في الفترة من القرن السابع عشر الى القرن التاسع عشر . وشارك غوستافوس ادولفوس أبو التكتيكات والتشكيلات العسكرية الحديثة ، الى حد بعيد في تطوير تحصينات الميدان . فكانت قواته تحفر قناة وتقيم سوراً حول الاماكن التي تمكث فيها . واتقن جنوده السويديون حفر الخنادق واطلاق النار .

واظهرت الثورة الامريكية قيمة الخنادق ، التي استخدمت على نطاق واسع في جميع مراحل الثورة إلا أن التحصينات الميدانية لم تستخدم على نطاق واسع بين جيوش حديثين ، حسب مقاييس ذلك العصر ، إلا في عصر نابليون ، وبالذات في توريس فيدراس حين واجه دوق ولنغتون بنا متخذة قوامها ٦٠ ألف رجل ، جيوش نابلي التي تزيد على ضعف عدد قواته أثناء الحملة الاسبانية وقد بنى ولنغتون خلال شتاء ١٨١٠ سلسلة ٨٧ حاجزاً دفاعياً ، متصلة ببعضها البعض ، أقيمت على مسافة تبعد ٦٤ كم شمالي لشبونة . وتم بمدافنه الثلاثمائة من حماية منطقة لشبونة المحصورة بين نهر تاغوس والبحر . وقد حاول الجنود الفرنسيون مرات عديدة احتلال مواقع ولنغتون دون جدوى . وفي الربيع اضطر الجانبان الى الانسحاب بعد ان شارفا على الهلاك جوعاً .

ومنذ بداية غزو نابليون لاسبانيا ، استخدمت المتاريس المصنوعة من الحجارة ، وجذوع الاشجار بالاضافة الى الخنادق ، من كلا الفريقين المتحاربين . وكانت الخنادق إحدى وسائل الحصار في الحرب الاهلية الاميركية ، إذ استخدمت في حصار فيكسبورغ في ولاية ميسيسيبي . ودام هذا الحصار مدة تزيد على سنة ، وازادت قوات الاتحاد الى قوات نيران مدافعها وبنادقها ، عمليات نفث الاسوار . فكان الجنود يحفرون نفقاً يصل الى اسفل السور ، ويضعون عبوات من البارود تنفجر بعد ان ينسحبوا الى مواقع آمنة . وفي حملة « كولد هاربر » حصر الجنرال غرانث ١٤ ألف رجل من جنوده خلال ثلاثة عشر يوماً ، حين دفع بهم لمهاجمة مواقع متحصنة في الارض تحتلها القوات الاتحادية .

وخلال الحرب العالمية الاولى ، سقطت التكتيكات

ولم يكن يحظى عادة إلا باهتمام قليل . وكان الخط الثاني «خط المقاومة الرئيسي» ، والخط الثالث «الخط المساند» والخط الرابع «خط الاحتياط» . وخلف كل هذه الخطوط كانت تتمركز المدفعية . وبعد اشهر من الجمود ، تطورت تقنيات الدفاع والهجوم على الجبهة فكان «خط هندنبرغ» الذي اقيم خلف النظام السابق لتقوية الدفاع في العمق . وهو خط تحصينات معقد ، أقيمت فيه نتوءات عرفت باسم «المنعات» وهي مرايض للرشاشات من الاسمنت المسلح ، رصت على طول الخط الامامي ، حيث تكون نيران الرشاشات أشد فاعلية ضد المشاة . وخلف المنعات بنيت ملاجئ من الاسمنت المسلح قادرة على الصمود لأي قصف مدفعي . وانتشرت هذه الدفاعات على عمق يتراوح بين ٤ و ٦ كيلومترات . وأثر ظهور الدبابة قبيل نهاية الحرب العالمية الاولى ، والتطور الضخم الذي أحرزته في الفترة بين الحربين العالميتين (سواء من ناحية المواصفات التقنية للدبابة ذاتها ، او التكتيكات المتعلقة باستخدامها) على التحصينات الميدانية الى حد بعيد .

الهجومية التي اتبعتها الجيوش الالمانية والفرنسية ، بعد أشهر قليلة من بدء الحرب . وأدت نيران الرشاشات الى تجريد الجهات . وتحولت الحرب الى عملية حصار ضخمة ، بعد ان امتد نظامان مختلفان من الخنادق على طول ٩٦٠ كيلومتراً من الحدود السويسرية حتى بحر المانش . ولم يستطع أي من الطرفين التقدم مسافة تزيد على بضعة عشرة كيلومتراً . واصبحت كلمة «الجبهة الغربية» تشير إلى نمط من الحياة يجيها عدة ملايين من الجنود . وظهرت الى الوجود تعابير مثل «المنطقة المحرمة» وهي المنطقة الفاصلة بين خنادق الطرفين .

وفي البدء كان كل نظام خنادق من النظامين المتواجهين مكوناً من ٤ خطوط متوازية يفصل بين كل خط وآخر مسافة عمقها أقل من كيلومترين . وكانت الخنادق متعرجة بحيث يصعب على أي جندي يقف على رأس إحدى زوايا تعرجاتها ان يطلق النار لمسافة تزيد على بضعة أمتار ، وكان يصل بين الخطوط الاربعة عدد من خنادق الاتصال العمودية . وكان الخط الاول يسمى الخط الامامي ،

الالغام ، وتمد الاسلاك الشائكة ، وتبنى الملاحي الفردية . ومرايض الاسلحة ، وتكشف ميادين الرمي ، بازالة الاشجار والتلال التي تعيق الرؤية والرمي بالسلحة الرمي المستقيم ، وتنصب اشكال مختلفة من الموانع ، وتمهد الطرق الموصلة الى الموقع لتأمينه ونقل قوات الاحتياط .

وتستخدم في إقامة التحصينات ، الفؤوس والرؤوس ، او القاحطات (البلدوزرات) والجارات ، والضواغط الهوائية . وغيرها من معدات البناء العادية . وقد تستخدم المتفجرات ايضاً . وتبنى الملاحي ومواقع الاسلحة من المواد المتوفرة في المنطقة عادة . وتستخدم المواد المصنوعة لنصب حواجز الاسلاك الشائكة ، وفي انشاءات الاسمنت المسلح ، وحقول الالغام .

ومن أبسط أنواع التحصينات الميدانية النوع المعروف بالحفرة الفردية ، او « جحر الثعلب » وهي حفرة طولها ١٠٠ سم تقريباً وعرضها ٦٠ سم وعمقها ١٢٠ سم ، تؤمن لجندي المشاة حماية تامة ضد نيران العدو ومدفيعته ، باستثناء الاصابات المباشرة . وتؤمن كذلك الحماية من الدبابات التي قد تقتحم الموقع . ولهذا الحفرة مسطبة يقف عليها الجندي حين يطلق النار ، وتتجمع في الحفرة التي تحمها المياه إذا ما ساء الطقس . ويمكن تمويه هذه الحفرة ببساطة نظراً لصغرها .

وتتطلب التحصينات الميدانية المخصصة لحماية الاسلحة الكبيرة ، مثل المدافع ، جهوداً اكبر بكثير نظراً للمساحة الواسعة التي يتوجب حفرها . لذلك فقد يكتفي طواقم المدافع بعمل سرة حول المدفع .

وأدى تعداد اشكال العمليات التي تمت خلال الحرب العالمية الثانية والحروب التي تلتها ، مثل الاسقاط بالمظلات ، والانزال البحري ، والانزال بالطائرات الشراعية ، وازدياد استعمال الآليات الحربية ، الى إضافة أنواع كثيرة من الموانع تدعم التحصينات ، مثل أسنان الثنين ، والقنافظ ، والحوازيق الخ ... (انظر الموانع) .

اما الشكل التقليدي لتحصينات الميدان التي استخدمت في الحرب العالمية الثانية فتتألف من خندق مضاد للدبابات ، تقف خلفه في خنادق مستورة القوات المدافعة على مسافة حوالي ٤٠٠ متر ، ليكون لمدافعها تأثير جيد على دبابات العدو وآلياته التي ستضطر الى التوقف مؤقتاً أمام الحفرة وليكون لرشاشاتها القدرة على ضرب مشاة المرافقة وفصلهم عن الدبابات . وتحيط بخنادق القوات المدافعة الاسلاك

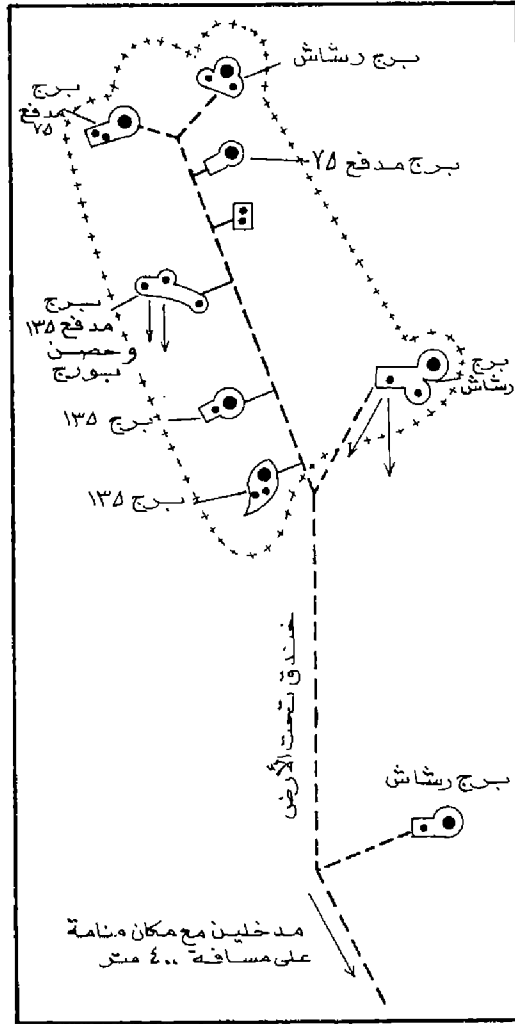

تحصينات متصلة بخنادق



برج من البيتون المسلح

وبرلين .

وتتطلب عملية إقامة تحصينات ميدانية معرفة طبيعة الارض ، وقوة نيران الاسلحة ، والقدرة على تقييم أهمية طبيعة الارض بالنسبة للقوة المهاجمة والمدافعة . وبعد اختيار المنطقة التي ستقام عليها التحصينات ، تقام نقاط الملاحظة والاشارة ، وتزرع

فاستخدمت الدول الغربية التحصينات الدائرية لمواجهة الدبابات القادرة على المناورة والهجوم من جميع الاتجاهات . في حين استمر الاتحاد السوفياتي في استخدام التحصينات الطويلة التي تمتد على طول مئات الكيلومترات . وساعد تطور الالغام الارضية على تعزيز التحصينات الميدانية ، والتقليل من حركة الدبابات . واستخدمت التحصينات بكافة اشكالها ، خلال الحرب العالمية الثانية ، وفي مختلف أنواع الاراضي . في صحراء شمال افريقيا حفر الجنود نوعاً من الخنادق اطلق عليه اسم « جحر الثعلب » او الخندق الفردي . واستخدموا الاكياس المملوءة بالرمل لإقامة التحصينات . وفي جزر الباسيفيك حالت الصخور الصلبة دون حفر خنادق ، فكانت الاكياس المملوءة بالرمل ، وجذوع الاشجار هي الحل الوحيد لإقامة التحصينات . وفي معارك جزر الباسيفيك بذل الحلفاء جهوداً عظيمة لطرد القوات اليابانية التي كانت تتحصن في مواقع اقامتها بعناية . وكانت تلك التحصينات هي اصعب ما واجه الحلفاء من تحصينات خلال الحرب . والسبب في ذلك صعوبة كشفها ، حيث كانت أوراق أشجار الغابات المتساقطة تغطي بسرعة آثار حفر الارض والتحصينات وتمويهها .

واختلفت طرق خرق التحصينات . فكانت الطريقة الامريكية تقضي باستخدام المعدات بدل الانسان ، وذلك بان تقوم الطائرات والمدافع البحرية بقصف التحصينات فترة قد تمتد أياماً أو أسابيع . ثم تقوم الدبابات ومدافع الميدان بضرب المنطقة بشكل أدق . ثم تقوم وحدات من المشاة بعد ذلك بتطهير تلك المواقع . أما الطريقة الالمانية فكانت تقضي بخرق التحصينات ، ثم استئثار ذلك بالدبابات والطائرات المنقضة . وقد اعتقد الالمان انهم سيكتسحون الاتحاد السوفياتي بمجرد اختراق خط ستالين ، كما حدث بالنسبة لفرنسا بعد الالتفاف حول خط ماجينو . إلا أن لجوء القيادة السوفياتية الى إقامة تحصينات ميدانية على شكل ٣ خطوط متوازية من الخنادق ، وتعزيزها بالالغام والحفر المضادة للدبابات أوقفت الهجمات الالمانية ، وساعدت على تغيير مجرى الحرب .

وأدت شدة الممارك التي نشبت في المدن والقرى الى نوع من التحصينات السريعة في المدن . وكانت تختار لذلك البيوت المبنية من الحجارة او الاسمنت المسلح ، او التي لها موقع مناسب . او تقام هذه التحصينات بين انقاض العمارات والمنازل . واستخدمت هذه التحصينات على نطاق واسع في ستالينغراد ،

(٦) التخريب (سابوتاج)

من وضع أسسها الحديثة الرئيس الصيني « ماو تسي تونغ » ، ونفذها « الجنرال جياب » في فيتنام من بعده ، وطور استخدامها ضد الاستعمار الفرنسي ثم ضد حكومة فيتنام الجنوبية والجيش الاميركي ، ومارسها الثوار الفلسطينيون على نطاق واسع داخل الأرض المحتلة ، كما قاموا بعمليات تخريبية ضد المصالح الصهيونية والاسرائيلية والامبريالية العالمية . وتهدف تكتيكات التخريب العصابية ، التي قام « ماو » بوضع أسسها الحديثة ، ارهاق العدو مادياً ومعنوياً تمهيداً للانتصار عليه بواسطة قوات الشعب النظامية ، وذلك عن طريق القيام بعمليات عسكرية عصابية لإبقائه في حالة استفزاز دائم ، ونشر قواته ، وعرقلة سير الآلة الحكومية المحلية . وقد ظهرت صور كثيرة للتخريب بمختلف انواعه منذ سنة (١٩١٠) ، واستخدمت وسائل مختلفة لتحقيقه : فن استخدام اليد والادوات الحادة ، الى استخدام المتفجرات والمواد الكيماوية المختلفة ، الى استخدام مختلف انواع المعارف العلمية ووسائل الحرب النفسية ، سواء تم ذلك من قبل افراد عاديين ام عملاء العدو في الداخل ام من قبل قوات شعبية عصابية . ومن هذه الصور : إعاقة المجهود الاقتصادي عن طريق تخريب المصانع ، أو تعطيلها ، أو التلاعب بمواصفات الانتاج القياسية . وتخريب وسائل الاتصال المختلفة كالطرق ، والجسور ، والموانئ ، والمطارات ، وخطوط الهاتف ، ومحطات الاتصال اللاسلكي . وتخريب مصادر إنتاج القوى المحركة كمحطات توليد الطاقة الكهربائية ، ومصافي البترول . وإعاقة المجهود العسكري عن طريق ضرب خطوط الامداد والتأمين الخلفية ، وتخريب آليات القتال باستخدام المتفجرات والانغام ووضع المواد الكيماوية المختلفة في خزانات وقودها ومحركاتها وما شابه ذلك ، وتخريب خطوط المواصلات العسكرية بما فيها خطوط الهاتف الميدانية ومحطات الاتصال العسكري اللاسلكي . وخفض الروح المعنوية عن طريق وسائل الاعلام العامة كالأذاعات والصحف والتلفزيون واستخدامها لبث الاشاعات المفترضة والاخبار الكاذبة ، والقيام بعمليات اغتيال قادة أجهزة القمع .

(٨) التخطيطي « التجاوز »

هو عملية دفع الانساق الثانية عبر الاقسام المتقدمة وتجاوزها لها من اجل المحافظة على معدل سرعة الهجوم ، وامتداد المعركة بقوة دفع جديدة

تدمير مدبر للملكية ، أو تعطيل للانتاج يقوم به العمال انتقاماً من اصحاب العمل ، أو عمل تخريبية يقوم به احد المدنيين أو عميل من عملاء العدو لإعاقة مجهود الأمة الاقتصادي أو الدفاعي بهدف إضعاف الحكومة أو الشعب في أحوال الطوارئ العامة . ويرجع أصل الكلمة التاريخي (Sabotage) الى أيام اضراب عمال السكك الحديدية في فرنسا الذي حدث في سنة (١٩١٠) ، عندما قام هؤلاء بتخريب النعال الخشبية (الموارض Sabots) التي تثبت قضبان السكك الحديدية في أماكنها . تم تطور مفهوم « التخريب » بعد ذلك بسنوات قليلة ، في الولايات المتحدة الاميركية ، ليشمل حالات تعطيل أو إبطاء انتاج المصانع ، وخصوصاً في الحالات التي يتعذر فيها الدفاع عن الاضرابات العمالية ، كما هو الحال في اضرابات العمال المتخلفين الذين يستخدمون استخداماً مؤقتاً ، وذلك نتيجة عدم ارتباطهم الدائم بالعمل .

وفي أثناء الحرب الأهلية الاسبانية (في أوائل الثلاثينات) اتسع مفهوم « التخريب » ليشمل ما يسمى « بالطابور الخامس Fifth Column » وهو تعبير يستخدم لوصف الاشخاص الذين يتعاملون مع العدو ، ويقومون باعمال من شأنها اضعاف قدرة الدولة الانتاجية ، والنيل من استقرارها السياسي من الداخل ، وهذا دخل مصطلح « التخريب » ميدان الحرب السرية بين الدول واصبح اداة من أدواتها . وفي أثناء الحرب العالمية الثانية ، اتخذ مصطلح « التخريب » طابعاً عسكرياً غالباً نتيجة قيام التنسيق بين الجيوش المتحاربة وفئات المقاومة السرية عن طريق ضباط فنيين متخصصين في شؤون التخريب . ثم تطورت مظاهر « التخريب » العسكرية والايديولوجية ، عقب الحرب ، في المواجهات الكثيرة التي حدثت بين قوات العصابات الثورية والقوات المضادة التي قامت بمكافحتها . وقد استمرت ممارسة التخريب الاقتصادي ، بشكل أحادي ، من قبل المستخدمين الحاقدين على ارباب العمل ، كما اعتبر من قبيل اعمال التخريب الاقتصادي ، لجوء الدول الامبريالية الى إغراء المواطنين في دول الكتلة الشرقية لدفع الكفاءات الفنية إلى الانسحاب من المشاريع العامة ، وإتيان الاعمال أو الامتناع عن القيام بالاعمال التي من شأنها عرقلة الخطط الاقتصادية . وينشئ الحركات الثورية الشعبية في العالم تطورت تكتيكات التخريب العصابية . وكان اول

الثائكة ، ثم حقل الانغام الرئيسي فأسلاك شائكة وراءه ، ثم انغام مضادة للافراد ، فأسلاك شائكة تزرع بينها الانغام . ويتراوح عمق هذا النظام بكامله من ٣٥٠ - ٥٠٠ متر .

ومثال آخر ، التحصينات التي اقامها اليابانيون في غينيا الجديدة خلال الحرب العالمية الثانية . وكانت تتألف من مجموعات من المعونات المصفحة لها شكل دائري أو بيضاوي ، تبعد الواحدة عن الاخرى مسافة ٤ أمتار ، وضعت الرشاشات فيها بحيث تطلق النار على ارتفاع يتراوح من ١٥ - ٢٠ سم عن الارض . وقد تم كشف ميادين الرمي بشكل بارع للغاية ، لدرجة بدا معها وكأن الاحراش لم تمس .

وكسان للتحصينات دور بارز في الحرب الكورية ، ولم يكل الكوريون الشماليون والصينيون من الحفر في الارض . وكانوا يحفرون خنادقهم خلال قبة التل كي يصلوا الى مرتفع يواجه اعداءهم . اما خطوط التحصينات فكانت تمتد على طول المواجهة وبعمق يتراوح من ٧ - ١٥ كيلومتراً . وهذه التحصينات خط أمامي كان يستخدم لوضع ملاحظين فيه لاطلاق الانذار في حالة حدوث هجوم .

واستخدمت الخنادق بكثرة في الهند الصينية ، وكانت مئات الكيلومترات من الخنادق التي حفرها الفيتناميون عاملاً هاماً في نجاح حصارهم لقلعة ديان بيان فو واحتلالها .

إن بناء التحصينات الدائمة أو الميدانية جزء من اعداد أرض المعركة للدفاع ، بيد أن هناك حالات تستخدم فيها التحصينات الميدانية خلال الهجوم (خلال فترة اعداد الهجوم ، وخلال التوقف بعد إنهاء المهمة القتالية ، وخلال صد الهجمات المعاكسة ، وبعد فشل الهجوم والاضطرار للتشبث بالأرض) ولقد برع المصريون في استخدام هذه التحصينات خلال حرب ١٩٧٣ بعد عبور قناة السويس ، الأمر الذي ساعدهم على صد الهجمات المعاكسة الاسرائيلية ، وإيقاعها في كائن مضادة للدبابات . وكان نجاح السوريين في هذا المضمار بعد احتلال الجزء الأكبر من الجولان أقل نسبياً من نجاح المصريين ، ولو أنهم نجحوا في تحصين المواقع المحتلة في الأيام الثلاثة الأولى من الحرب لتبدل وجه القتال على الجبهة السورية .

(٦) تحويل مجرى نهر الاردن

(انظر الملحق في نهاية الموسوعة)

تساعد الهجوم على الاستمرار حتى تحقيق الهدف المحدد للوحدة أو التشكيل . وتأني هذه العملية من أن المعركة الحديثة تتميز باستنزافها الكبير للقوى والوسائل ، كما تتميز بعمق مسرح عملياتها ، ومرورها ، وتطورها السريع . وهذا مما يتطلب دفع قوى جديدة الى ساحة المعركة يمكن بواسطتها المحافظة على معدل سرعة الهجوم ، وتطوير المعركة بالعمق مع ما يتطلبه هذا التطوير من اجراء مناورات للالتفاف حول مؤخرات العدو ، وضرب قواته الاحتياطية وحرمان العدو من المبادأة . وقد تضطر قيادة الهجوم الى تغيير الاقسام المتقدمة في تشكيل القتال ، ودفع قوات لتخطي هذه الاقسام وتجاوزها ، وذلك قبل الخطوط المحددة لها سابقاً ، بسبب تعرض الاقسام المتقدمة للخسائر الكبيرة في معاركها الضارية والعنيفة مع القوات الدفاعية .

ان عملية التخطي أو التجاوز هي من العمليات الصعبة شديدة التعقيد ، وتتخذ من اجلها مجموعة من الاجراءات والتدابير منها :

- (أ) تأمين حماية خط الزج - بواسطة مدفعية القسم المتقدم - ولا تقوم مدفعية النسق الذي يقوم بالتخطي أو التجاوز بالفتح إلا عند الوصول الى المواقع المخصصة لها ، أو تبقى في تشكيل الرتل .
- (ب) يكون خط الزج على ارتفاع النسق المتقدم بحيث تنطلق منه قوات النسق الثاني وتتجاوز النسق المتقدم الذي يتحول الى قوات احتياطية بعد إعادة تنظيم القوات والوسائل . (ج) من المحتمل ان يكون الخط المحدد للتجاوز في قبضة العدو ، وتكون قوات القسم المتقدم عاجزة عن الوصول اليه . ولهذا ، وعند وصول الحرس الامامي لقوة النسق الثاني ، ينظم هجوم بالتعاون بين قوات الحرس الامامي وقوات القسم المتقدم ، وعندما يتم الاستيلاء عليه تتوقف القوات حتى وصول الكتلة الرئيسية لقوات النسق الثاني المكلفة بالتخطي أو التجاوز .
- (د) تعمل قوات النسق الثاني على احتلال خط الزج بسرعة ، ويتسلم قادتها قيادة وحداتهم ، ويكون هؤلاء القادة قد سبقوا الى المواقع المحددة لقواتهم ، وذلك لقيادتها ومتابعة عملية الهجوم في العمق ، وفقاً للاتجاهات والاهداف المحددة لها . (هـ) تقوم القوات الجوية بحماية عملية التجاوز ، وقصف تحرك قوات العدو ومقارباته . وقد تستخدم الستائر الدخانية لتوفير مزيد من الحماية للقوات خلال المرحلة الصعبة من عملية التخطي . (و) تعمل وحدات الهندسة على إزالة العوائق وتمهيد الطرق وعمل ممرات في المواقع الدفاعية للعدو وتسهم في حماية وتأمين تقدم قوات

النسق الثاني ، في عملية التخطي .

ويتم تنسيق التعاون من اجل تنفيذ عملية زج الانساق المتتابعة على أعلى مستوى قيادي في مسرح العمليات . وتهدف عملية تنسيق التعاون الى تحديد الواجبات بدقة بين مختلف الاسلحة الارضية وبين الاسلحة الارضية والقوات الجوية ووسائل الدفاع الجوي . وتتخذ التدابير لتأمين الاستمرار في عمل اجهزة الاتصال ووسائل الاشارة لتنفيذ تنسيق التعاون بصورة جيدة خلال مرحلة التخطي ، وعند متابعة الهجوم في عمق الترتيب الدفاعي للعدو .

وتختلف عملية دفع الانساق الى التخطي ، أو التجاوز ، تبعاً لعدد من العوامل اهمها : المسافة الفاصلة بين مكان النسق الذي سيتم دفعه للاشتباك وبين خط الزج - أو خط التجاوز ، وطبيعة الارض ، وما يتوفر بها من محاور طرق ، وممرات فرعية ، والموقف قبل دفع النسق الى خط الزج ، أو خط التجاوز ، والمهمة التي كلفت بها الانساق والخطوط الواجب احتلالها ، وطبيعة العملية الهجومية ، «على دفاع مجهز - أو مجهز على عجل - أو معركة تصادمية» . وتستخدم عملية التخطي - أو التجاوز في الدفاع ايضاً ، وذلك خلال مرحلة دفع القوة الاحتياطية أو النسق الثاني للقيام بالهجوم المضاد ، وذلك بهدف طرد العدو من المواقع التي نجح في احتلالها أو تدميره .

وتختلف هنا ايضاً عملية التخطي أو التجاوز تبعاً للموقف ولحجم القوات ، ونشاط العدو الأرضي والجوي . ففي الهجوم المضاد على مستوى الوحدات تكون العملية اكثر بساطة لان القوى المشتركة في الهجوم المضاد هي غالباً ما تكون من قوة النسق الثاني ، ومن القوة الاحتياطية اما اذا كان اختراق العدو كبيراً ، واضطرت القيادة على مستوى التشكيلات الى دفع قواتها نحو محور الجهد الرئيسي ، ونقل الجهد من محور الى محور ، فان العملية تصبح اكثر تعقيداً ، ولهذا يتم تنسيق التعاون والاعداد لمرحلة الهجوم المعاكس ، وتجاوز القوات بدقة ، مما يتطلب فترة زمنية اطول للاعداد والتنفيذ . وفي كل الحالات يجب تحديد خط الزج وخط التجاوز بدقة ، مع تحديد خط الفتح لكل سلاح أو وحدة . وايضاح طريقة عمل الاسلحة المعاونة خلال مرحلة التجاوز وبعدها .

وقد تتم عملية التخطي ، أو التجاوز ، اثناء الهجوم من الحركة ، وذلك عندما تصل قوات النسق السابق الى اهدافها المحددة لها . ويكون قادة النسق التالي الذي سيقوم بالتجاوز قد سبقوا وحداتهم

أو تشكيلاتهم وتسلموا اوامرهم في النقاط المتقدمة . على حين تكون قواتهم متقدمة خلف الانساق السابقة لها . وتتابع هذه الانساق تقدمها بالتشكيلة العادية (الرتل) وعند الوصول الى خط التجاوز يتسلم قادة هذه الوحدات قيادة قواتهم ، ويتابعون التقدم معها في الاتجاهات المحددة لهم . وتبقى مدفعية الانساق السابقة مستعدة لدعمهم حتى تحتل مدفعية الانساق التالية مواضعها ، ولتصبح مستعدة لتقديم دعماً للانساق التي قامت بالتجاوز . وهنا ايضاً تتابع وحدات الاستطلاع ووحدات الهندسة واجباتها لدعم تقدم الانساق التي قامت بالتجاوز ، وذلك بتعليم وتحديد المحاور للتقدم ، ووضع المؤثرات الضرورية لذلك . كما تتابع وحدات الهندسة تمهيد الطريق امام القوات المتقدمة ، وإزالة الحواجز التي يصنعها العدو . وفي كل الاحوال ، فان عملية دفع القوات الى التجاوز هي عملية معقدة ، ولهذا تبقى القوات المتقدمة سواء في الهجوم أو الدفاع هي المسؤولة عن متابعة الاعمال القتالية في مسرح العمليات وذلك حتى تتم عملية التجاوز ، وتتأخر قوات النسق التالي خط الزج ، وتتقدم لتنفيذ واجباتها المحددة لها ، ويصبح باستطاعتها متابعة تنفيذ الواجبات اعتباراً من الخط الذي انتهت اليه الوحدات أو التشكيلات السابقة . وتضمن عملية تنسيق التعاون تحديد المسؤولية عند كل خط من الخطوط بشكل لا يترك مجالاً للخطأ الذي قد يسبب اضطراباً في مسيرة العملية وفي مراحل تنفيذها المعقدة .

(١) التخلي عن الموقع

عمل جرمي يرتكبه العسكري الذي يترك وظيفته أو مقر عمله أو مركبه الحربي أو أي مكان يحدده له رؤسائه لتنفيذ مهمة ما . يخضع هذا العمل الجرمي لقانون العقوبات العسكري . وتصل عقوبته إلى الاعدام اذا ما تم في مجابهة العدو . ويطلق اسم التخلي عن الموقع ايضاً على العمل الجرمي الذي يرتكبه مدني معباً من قبل السلطات المدنية يترك المهمة المكلف بها أو لا يلتحق بمركز عمله .

(١٥) التدخل

التدخل L'intervention هو العمل الذي تقوم به دولة لمساعدة أحد فريقين متصارعين في حرب أهلية مع محاولة ألا يوصف هذا التدخل بالعدوان .

وتختلف المبادئ التي تحكم التدخل في القانون الدولي جذرياً عن القواعد التي تتعلق بالحياد . فإذا قامت حرب أهلية داخل حدود دولة ما فإن الدول الأخرى تصيح بصورة آلية خاضعة لمبدأ عدم التدخل ، لا لمبدأ الحياد الذي يفترض وجود صراع مسلح بين دولتين لا في دولة واحدة .

ويمكن أن يأخذ التدخل اشكالا ودرجات مختلفة جداً، فهو يتراوح بين التدخل الدبلوماسي والتدخل العسكري ماراً بالتدخل الاقتصادي الذي يظهر بشكل مساعدات أو ، بالعكس ، بشكل ضغوط اقتصادية . ويعتبر إرسال شحنات الاسلحة دون إرسال الجنود درجة وسطاً بين التدخل الاقتصادي والتدخل العسكري . ومن المعروف أن التدخل الاقتصادي أو الدبلوماسي يؤدي في النهاية إلى تدخل عسكري أو ما يسمى بحرب التدخل *Guerre d'intervention* .

ويصنف بعض المؤلفين حالات التدخل كما يلي : أ) التدخل بدوافع إنسانية ، ب) التدخل المستند الى موافقة الدولة المعنية مباشرة ، ج) التدخل لتأمين احترام القانون ، د) التدخل للمحافظة على نظام سياسي معين فرضته المنظمات الدولية .

في الواقع ان كل هذه الحالات التي يزعم المؤلفون إمكانية تبريرها من وجهة القانون الدولي يمكن أن يتعرض التدخل فيها لوصمه بالعدوان . ومع ذلك ، فإنه في الحالة الحاضرة للقانون الدولي والعلاقات الدولية ، وبعد أن أدين العدوان واللجوء الى العنف بموجب ميثاق الأمم المتحدة (وقبله صلح عصبة الأمم واتفاق بريان - كيلوغ) أصبح للتدخل شكل جديد لم تكن تعرفه قواعد القانون الدولي التقليدية . فقبل هذه المواثيق كان حق الحرب معترفاً به للدول ، وكان الفقه التقليدي يعمل جاهداً على استخلاص الأسباب القانونية أو الواقعية التي تصنف الدول كدول في حالة حرب أو كدول محايدة ، إذ أنه بمقدار ما كان حق الحرب مطلقاً ، بمقدار ما كانت واجبات الحياد شديدة . أما في الوقت الحاضر فإن منع اللجوء الى القوة قد قلص إلى أدنى حد الأعمال المشمولة بتعبير الحرب ، وفتح المجال بالتالي لكثير من الأعمال التي تدخل تحت تعريف التدخل . وهكذا فإن تدخل الدول في الشؤون الداخلية للدول الأخرى أصبح عملياً أكثر وقوعاً مما كان في الماضي ، لأن التبريرات المحتملة أصبحت تدرس بشكل أكثر دقة لتفادي الوقوع فيما يمكن أن يدعى بحالة الحرب . ويصعب حصر التدخل الاقتصادي أو الدبلوماسي في تاريخ العلاقات

الدولية ، نظراً لأنهما يمان بشكل مستمر ، ويشكلان جزءاً من العلاقات بين الأمم . أما حالات التدخل العسكري (حروب التدخل) فهي حالات حدية لا تحدث بشكل متواتر ، ومن الامثلة عليها في القرن العشرين حرب التدخل ضد روسيا السوفياتية (١٩١٨ - ١٩٢٠) ، حين ساهمت قوات عدد من الدول الكبرى (الولايات المتحدة ، وبريطانيا ، واليابان ، وتشيكوسلوفاكيا ، وبولونيا ... الخ) في دعم الروس البيض ضد البلاشفة بعد قيام النظام السوفياتي (انظر الحرب الاهلية الروسية ، والجيش الابيض ، والجيش الاحمر) . والحرب الاهلية الاسبانية (١٩٣٦ - ١٩٣٩) التي تدخل فيها الالمان والايطاليون لدعم قوات فرانكو الانقلابية ، بينما تدخل متطوعون اميون يساريون لدعم النظام الجمهوري التقدمي (انظر الحرب الاهلية الاسبانية) . وحرب التحرير الوطنية الكورية (١٩٥٠ - ١٩٥٣) التي تدخل فيها المتطوعون الصينيون والطيران السوفياتي لدعم الكوريين الشماليين ، وتدخلت الولايات المتحدة بقوات برية وبحرية وجوية مع قوات من دول أخرى عملت تحت لواء الأمم المتحدة لدعم الكوريين الجنوبيين (انظر الحرب الوطنية الكورية) . والتدخل الاميركي في لبنان (١٩٥٨) . والحرب الفيتنامية الاميركية التي سجلت تدخل الاميركيين لصالح نظام فيتنام الجنوبية وضد جبهة التحرير الوطنية الفيتنامية منذ العام ١٩٦١ وحتى العام ١٩٧٣ (انظر الحرب الفيتنامية الاميركية) . بالإضافة إلى التدخل في كبوديا والكونغو وغيرها .

وأول من عالج مشكلة التدخل كان العالم فاتيل Vattel في منتصف القرن الثامن عشر حيث صاغ لأول مرة في القانون الدولي نظرية منفصلة عن القواعد العامة للحرب والحياد . وبحسب هذه النظرية فان واجب عدم التدخل هو المفهوم المعكوس لحق الدول في الاستقلال ، ولكن فاتيل يعتقد بأن الثورات الداخلية يمكن أن تبرر في بعض الحالات ، وان من حق الدول الأخرى ، إذا ما وصلت الأمور الى حد قيام حرب أهلية ، أن تساعد أحد الطرفين الذي تعتقد أن قضيته أكثر عدالة . ولقد اخذت الثورة الفرنسية بهذا الاجتهاد ، كما قبلت به بعد ذلك بعض الدول في القرون التاسع عشر ، ولكن لدعم حجج متعارضة تماماً . فموجب مرسوم صدر في ١٩ تشرين الثاني (نوفبر) ١٧٩٢ ، اخذت الثورة الفرنسية بشكل صريح بمبدأ التدخل إذ جاء في هذا المرسوم ما يلي : « ان الحكومة الوطنية تعلن أنها ستقدم العون لكل الشعوب

التي تريد استرجاع حريتها ، وقد كلفت السلطة التنفيذية بأن تعطي اوامرها لجزالات الجيوش الفرنسية لنجدة المواطنين الذين أودوا أو سيؤذون بسبب قضية الحرية » . ولكن هذا المرسوم لم يبق طويلاً ، إذ تعرض لاحتجاجات كثيرة من الدول الأوروبية ، فألغى بتاريخ ١٣ نيسان (ابريل) ١٧٩٣ ، خاصة وأن انكلترا كانت للثورة الفرنسية بالمرصاد كل مرة تحاول فيها فرنسا أن تتدخل في شؤون الدول الأوروبية الأخرى .

وبالمقابل ، فإن تدخل دول الحلف المقدس في اسبانيا (١٨٢٧) ، وفي هنغاريا (١٨٤٨) كان مستكملاً تماماً للمعنى الخاص بعبارة « تدخل » في لغة القانون الدولي في ذلك الحين . وعلى النقيض من ذلك فقد تطور في انكلترا تيار معاكس يؤيد تطبيق مبدأ عدم التدخل . والباعث الحقيقي لهذا المطلب كان بالنسبة إلى انكلترا حماية مصالحها الاقتصادية في ظل مبدأ الملاحة الحرة في البحار . وقد ظهر هذا الموقف جلياً في الحروب التي وقعت في أميركا الجنوبية في بداية القرن التاسع عشر وخلال الثورة اليونانية في العام ١٨٢١ . فبالنسبة الى هذه الحرب الأخيرة كانت أكثر المعارك تجري في البحر ، وكان دور الحرب البحرية كبيراً بالنسبة للفريقين المتحاربين ، وخاصة بالنسبة للعثمانيين الذين كانوا يتلقون القسم الأكبر من تموينهم بالعتاد الحربي عن طريق البحر . وبذلك أصبحت السيطرة على المياه المحيطة بشبه الجزيرة اليونانية العامل الأساسي في التأثير على نتيجة الحرب . وكان هذا الوضع يؤثر بطبيعته على مصالح الدول الأخرى وخاصة انكلترا التي كان لها مصالح تجارية هامة ومصالح استراتيجية في هذا الجزء من شرقي البحر الأبيض المتوسط . إلا أنه لم يعرف طيلة القرن التاسع عشر ان اتفاقاً دولياً قد كرس مبدأ عدم التدخل على صعيد القانون الدولي ، كما أن أي عرف دولي لم يكن موجوداً حول هذا الموضوع ، فقوانين الحرب لم تكن تشمل الحروب الأهلية نظراً لعدم وجود متحاربين معترف بهم آنذاك .

وفي العام ١٩٠٠ نص النظام الذي وضعه معهد القانون الدولي في نيوشاتيل على أن « دولة أجنبية في حالة سلام مع شعب مستقل يجب أن تلتزم بالألا تعيق التدابير التي يتخذها هذا البلد لدعم طمأنينته في الداخل ، وتتقيد بالألا ترسل الى « الثائرين » في هذا البلد أسلحة أو ذخائر أو متطوعين أو مساعدات » . وهكذا تجاهل هذا النظام الاستثناء المتعلق « بالقضية العادلة » التي نبه إليها

فاتيل قبل قرن ونصف من الزمن ، وكرس حجة اللامشروعية للتدخل الى جانب الثائرين ، ولكنه بالتالي اعتبر التدخل إلى جانب الحكومة الشرعية مشروعاً . بيد أن هناك تياراً آخر يقول بمشروعية التدخل الى جانب الحكومة النظامية أو إلى جانب الثائرين اعتماداً على فكرة الكفاح ضد الظلم ، سواء كان الظلم واقعاً من جانب حكومة طاغية أو من قسم من المواطنين المعادين لحكومة ديمقراطية شرعية مؤيدة من أكتريية الشعب . وطبيعي أن الحكومة الشرعية لدولة ما في حالة حرب أهلية لا تستطيع الاعتماد على مبدأ الدفاع المشروع في طلب المساعدة الخارجية لأن الثورة في الداخل ليست من قبيل العدوان ولا يمكن أن تشملها أحكامه وقد أيد قرار صادر عن الجمعية العامة للأمم المتحدة في ٢١ تشرين الأول ١٩٤٧ هذا الرأي بصدد الحرب الأهلية التي وقعت في اليونان (١٩٤٧) ، ولم تقرر الجمعية العامة وجود العدوان وإنما أوصت فقط بعدم مساعدة الثوار . غير أن هذا الرأي يفترض أن الثوار أنفسهم لا يحصلون على مساعدة أجنبية . ومع ذلك ، وحتى في هذه الحالة ، فإن المساعدة الآتية من دولة أخرى عن طريق تزويد الثوار بالمعدات العسكرية دون التدخل العسكري المباشر لا يشكل عدواناً مسلحاً وفق ما عرفته المادة ٥١ من ميثاق الأمم المتحدة ، بينما أن الهجوم المسلح على أرض تسيطر عليها الحكومة الشرعية أو الثوار أنفسهم يعتبر عدواناً سافراً في نظر القانون الدولي . وتميل الاتجاهات الحالية الى القول بأن الطلب الذي تقدمه حكومة شرعية للتدخل الأجنبي لا يرتكز في كل الحالات على قاعدة عرفية أو مكتوبة من قواعد القانون الدولي ، بل قد يعتبر في بعض الأحيان عملاً مخالفاً للنظام العام الدولي ، ومثال ذلك المساعدات والشحنات العسكرية المقدمة لدولة تعتمد على النظام العنصري أو تمارس عمليات الإبادة الجماعية ، في هذه الحالات تعتبر كل مساعدة للحكومة النظامية في خلال قيام حرب أهلية عمليات غير مشروعة في نظر القانون الدولي ، وبالعكس فإن المساعدات المقدمة الى الثوار تعتبر في هذه الحالات مشروعة . ويرى بعض الفقهاء أن التدخل بناء على دعوة من الحكومة الشرعية لا يتفق مع قواعد القانون الدستوري الداخلي نفسه ، وقد كتب فونك برنتانو وسوريل في كتابهما «الوجيز في الحق الدولي» (١٨٧٧) «أن الحكومة التي تطلب أو تقبل تدخل دولة أجنبية تسيء بنفسها الى حقوقها في السيادة . فهي تثبت في الواقع ضعفها في فرض

احترام سلطتها من قبل مواطني هذه الدولة ، وهي تسيء استعمال حقها ما دامت لا تتصرف كمثلة للشعب» .

هذه التناقضات الكبيرة في وجهات النظر حول موضوع التدخل أدت الى محاولة إيجاد قواعد ثابتة على الصعيد العالمي لمحو الشك وتخفيف الغموض اللذين يشوبان فكرة التدخل منذ زمن بعيد . وفي الواقع ، وعقب عدد من القرارات التي اتخذتها الجمعية العامة للأمم المتحدة بصدد التدخل ، والتي لم تكن متجانسة تماماً ، أو اختلفت اتجاهاتها حسب الظروف والوقائع ، عهدت الجمعية العامة بموضوع التدخل إلى لجنة خاصة مكلفة بوضع مشروع حول «مبادئ القانون الدولي المتعلقة بالعلاقات الودية والتعاون بين الدول» ، وبعد خمس سنوات من العمل أصبح المشروع الذي أعدته اللجنة الخاصة تصريحاً عالمياً اتخذته الجمعية العامة بقرارها الصادر في ٢٤ تشرين الأول ١٩٧٠ ، وتكرس مبدأ عدم التدخل كبدأ أساسي من مبادئ القانون الدولي ، ولكنه ليست له قوة الزامية كقاعدة مبنية على اتفاقية دولية ، فالتصريح بمجمله ليس إلا «توصية» من الجمعية العامة ، ولكن له مع ذلك قيمة معنوية كبيرة إذ يفرض على الدول ، أخلاقياً ، أن تستلهم هذا المبدأ في تعاملها الدولي . ومن جهة أخرى فإن تفسير نصوص التصريح يجب أن يأخذ بعين الاعتبار مجموعة المبادئ التي تضمنها النص . فن الضروري بالتالي أن يتحقق الانسجام بين المواد المتعلقة بمبدأ عدم التدخل ، وبين المواد الأخرى التي تكرس حق الشعوب في تقرير مصيرها ، والتعاون الدولي الحالي من التمييز القائم على الاختلافات في النظم السياسية والاقتصادية والاجتماعية بين الدول .

(١) التدريب العسكري

هو اعداد الأفراد للقيام بالاعمال القتالية الفردية ، والاعمال القتالية ضمن الوحدة ، واعداد القوات للقيام بمهامها القتالية كقوة مأسكة تتعاون فيها مختلف الصنوف ومختلف القوات لتحقيق الحد الأقصى من النتائج في المعركة . والتدريب خطوة أساسية للنجاح في القتال . وهناك مبدأ عسكري يقول : إن كل قطرة عرق أثناء التدريب توفر قطرة دم خلال المعركة . ويشمل التدريب العسكري تدريب الأفراد ، وتدريب الطواقم ، وتدريب الكوادر ، وتدريب القطعات ، وتدريب مختلف الصنوف مماً . ولا يكون التدريب

كاملاً ، إلا إذا شمل كافة الحالات التي يمكن أن تظهر خلال القتال . ويبدأ التدريب باتقان الافراد للجزئيات ، ثم ينتقل إلى اتقان عمل المجموعات ، وعندما تصبح المجموعات مؤهلة لتنفيذ مهامها تجمع المجموعات لاتقان العمل ضمن الوحدات . وهكذا حتى يتم التوصل إلى اتقان جزئيات أعمال القطعات الكبرى . وعند دمج هذه الجزئيات مع بعضها يمكن التوصل إلى تدريب القطعات الكبرى على الكليات بشكل جماعي .

وكلما ارتفع مستوى الاتقان خلال التدريب كلما تحسن الاداء خلال القتال . ولكي يصل الاتقان إلى أعلى مستوياته ينبغي اجراء التدريب بتكرار مستمر وعلى مختلف المستويات لاكتشاف الأخطاء وتصحيحها . ثم تأتي مرحلة اكتساب السرعة . ومن المعروف أن الاتقان يتناقض مع السرعة الضرورية خلال المعركة الحديثة ، ولكن التكرار بعد الاتقان يكسب الأفراد والقطعات القدرة على التنفيذ الجيد والسريع معاً . ولا ينطبق هذا القول على المستويات الدنيا فقط ، بل ينطبق أيضاً على المستويات القيادية التي تكتسب خلال التدريب نوعاً من المنهج الفكري يسمح لها بالتقاط المعلومات واتخاذ القرارات واصدار الأوامر الصحيحة الواضحة في أحلك ساعات المعركة . ومن المؤكد أن التدريب العسكري هو المكمل الضروري للتعليم العسكري النظري ، لأنه يعطي الهيكل النظري مادة يعمل بها عليها . ويقلب المعرفة إلى إتقان عمل .

(٦) التدمير

يقصد بالتدمير Destruction في الاصطلاح العسكري القيام بعمل يستهدف أحد الاهداف التالية :

- تدمير منشآت العدو الحيوية (مصانع ، محطات ، مراكز إنتاج الطاقة ، سدود ، مطارات) .
- تدمير مواقع العدو القتالية قبل المعركة أو خلالها ، (معاقل ، تحصينات ، مرابض أسلحة ، مقرات قيادة واتصال) .
- تدمير معدات العدو الحربية لمنع من استخدامها ، وتدمير المعدات المعادية التي يتم الاستيلاء عليها في الاغارات اذا تعذر سحبها .
- إعاقه حركة العدو في عمق أراضيه عن طريق تدمير المنشآت الفنية المقامة على مواصلاته (طرق ، جسور ، عبارات) .
- إعاقه تقدم العدو داخل الأراضي الصديقة عن

طريق تدمير خطوط المواصلات الموجودة أمامه .
- تدمير المنشآت الحيوية والمواقع القتالية والمعدات الحربية الصديقة قبل الانسحاب حتى لا يستفيد العدو منها .

- فتح الطريق أمام القوات الصديقة المتقدمة عن طريق تدمير حواجز العدو التي تعرقل التقدم .
يتم التدمير باستخدام وسائل مختلفة هي : النار ، والمياه ، والآلات الميكانيكية ، والقصف المدفعي ، والقصف الجوي ، واستخدام الحشوات المتفجرة التي توضع باليد في الأماكن المختارة ، ويجري التركيز عليها باعتبارها أكثر الوسائل فعالية وتوفيراً للجهد من الناحيتين العملية والاقتصادية . كما يمكن استخدام القنابل النووية التي تتميز بقدرتها على إحداث تدمير واسع بأدنى جهد ممكن . ولكن استخدامها لغايات التدمير ينبغي أن يأخذ في الاعتبار مخاطر التلويث بالإشعاعات الذرية - المتخلفة عن انفجارها - على القوات الصديقة .

وهناك نوعان من عمليات التدمير بالمتفجرات :
أولهما ، عمليات التدمير المدبرة : ويتم اللجوء إليها عندما يكون هناك وقت كاف لتخطيطها وتنفيذها دونما خشية من قيام العدو بالتعرض لها ، ويكون ذلك عادة في الأماكن الخلفية التي يتوقع أن يقوم العدو باحتلالها . ويسمح هذا النوع من العمليات بالاعتقاد في كميات المتفجرات المستعملة واعدادها بدقة للحصول على أكبر فعالية ممكنة . وثانيهما ، عمليات التدمير غير المدبرة أو السريعة : وهي تلك التي تنفذ في مناطق القتال المتقدمة أو وراء خطوط العدو ، حيث يكون الزمن المتاح لها محدوداً لتوقع قيام العدو بمفاجأتها والتعرض لها . وفي هذه الحالة يصبح عامل الاقتصاد في المتفجرات المستخدمة ثانوياً ، ويصبح الحكم عليه نابهاً من التقدير المنطقي المقبول للكميات المستخدمة منقاداً لها بدون جدوى .
وكتيجة لوجود خطر المفاجأة ، فإنه يجري تطعيم وتجهيز كل حشوة من الحشوات التدميرية للانفجار على حدة ، وذلك لكي لا تؤدي مفاجأة العدو الى وقف تنفيذ العملية بكاملها . ولزيد من الاحتياط ، فإن من المحبذ استخدام الفتليل الصاعق بشكل مزدوج لتفجير الحشوات المظومة في التراب وخطوط التفجير الرئيسية في عمليات التدمير السريعة .

وهناك مبادئ عدة ينبغي أخذها بعين الاعتبار عند مباشرة تنفيذ عمليات التدمير ، أهمها : معرفة نقاط الضعف في المباني والمنشآت والتجهيزات والمعدات وتدمير هذه النقاط ، ويفيد ذلك في استخدام كمية أقل من المتفجرات لإحداث أكبر أثر تدميري

ممكن . ويسبق عمليات التدمير عادة استطلاع المواقع جيداً من أجل معرفة خصائصها والحصول على كافة المعلومات المتعلقة بها ، وتتلخص هذه المعلومات فيما يلي :

- رسم تخطيطي يبين المواقع المزمع تدميرها ، وتضاريس الارض المحيطة ، واحداثيات المكان بالنسبة للخرائط العسكرية المتوفرة . مع تبيان الشواهد والعلامات الفارقة التي تسهل الاهتداء الى المواقع المختارة .

- رسوم جانبية لبعض المنشآت ، كما هو الحال بالنسبة للجسور ، تبين أبعاد الاعمدة والعوارض والمتكآت التي سيتم وضع المتفجرات فيها .

- رسوم المقاطع العرضية تحتوي على قياسات أقرب ما تكون الى الدقة .

- لائحة بالمتفجرات المزمع استخدامها ، تبين كمية المتفجرات المطلوبة ونوعها .

- لائحة بجميع المعدات التي سوف يجري استخدامها في العملية .

- تقدير للزمن والجهد الذي سوف يبذل للتغلب على العقبات التي يمكن ان تواجه التنفيذ .

- تقدير للزمن والجهد الذي يستغرقه تنفيذ العملية بكاملها .

- بيان العوامل الامنية المطلوب توفيرها لإنجاح العملية بالتفصيل .

ويكون التدمير تكتيكياً اذ ما استهدف اهدافاً تقع في العمق التكتيكي ، وكانت الاهداف نفسها ذات طابع تكتيكي . ويكون عملياتياً أو استراتيجياً اذا تم في العمق العملي والاستراتيجي ، واستهدف اهدافاً ذات طابع عملي أو استراتيجي . ويتم مخطو التدمير التكتيكي والعملي بدقة التنفيذ للحصول على أكبر نتيجة ممكنة مع الانتباه الى ضرورة تنفيذ التدمير الذي لا يعيق عمل القوات الصديقة في المستقبل . أما مخطو التدمير الاستراتيجي ، فهم يهتمون بالاضافة إلى ذلك بعامل آخر يتعلق بالاستراتيجية العليا ، ويمثل هذا العامل في تحديد مدى إمكانية إفادة القوات الصديقة من المنشآت المنوي تدميرها عندما سيتم احتلال المناطق التي تقع عليها هذه المنشآت ، ومدى تأثير التدمير الاستراتيجي على مستقبل السلم الذي سيعقب الحرب .

(٢) التدمير الوقائي للأسلحة الذرية المعادية

ان هذا النموذج من نماذج الاستراتيجية الذرية نموذج هجومي مباشر يعني الهجوم على مراكز

اسلحة العدو الذرية وتدميرها بشكل مسبق .
والتدمير الوقائي ميزتان : الأولى أن من يشه يتحاشى الضربة النووية الأولى المعادية ، والميزة الثانية هي أنه يفاجئ عدوه دون انذار أو استعداد لمقابلة الضربة ، لتكون خسائره جسيمة . واذا لم يسمح موقف أحد الطرفين بتنفيذ هذا النموذج أو نفذ جزئياً ، تبرز أهمية الناجح الثلاثة الأخرى وهي ملاقاته اسلحته واعتراضها ، والوقاية المعادية ، والقيام بالهجوم الانتقامي النووي الساحق .

وقد بدأ في بادئ الأمر أن صيغة التدمير الوقائي لوسائل الانتاج ووسائل اطلاق الصواريخ - ان لم يكن من الممكن تدمير الاسلحة الذرية نظراً لصعوبة تحديد مواقعها - وكأنها افضل الصيغ وأحسنها ، لأن التفوق الأمريكي كان تفوقاً هائلاً في هذا المضمار ، وكانت وسائل اطلاق القذائف الذرية مشكلة فقط من طائرات مرتبطة بقواعد جوية من السهل اكتشاف مواقعها وتحديدتها ، الامر الذي يسمح بتدمير معظم هذه الوسائل الذرية تدميراً شبه كامل . ولكن هذا الوضع الملائم للولايات المتحدة الامريكية لم يدم وقتاً طويلاً ، فقد تضاقت الاهداف وازداد عددها بفضل ازدياد وسائل الاتحاد السوفييتي الذرية وبفضل تكتيك الانتشار والاتجاه الى باطن الارض ، وانتشار هذه الاهداف فوق اراض لم تكن معروفة جيداً ، وعلى مقربة من الحدود مع أوروبا الغربية . وهكذا أعلنت منظمة حلف شمالي الأطلسي انها لن تتبع استراتيجية القصف الذري إلا كرد على قصف معاد . وهكذا فقدت صيغة تدمير وسائل العدو الذرية طابعها الوقائي بشكل أتاح فيه للناجح الوقائية الأخرى ، كالملاقات ، والوقاية ، والتهديد بالانتقام الذري ، أهمية أساسية .

(١) التراجع

(انظر الانسحاب) .

(٦) الترانسبوندر (جهاز تحديد هوية

الطائرة) (انظر الرادار) .

(١) التربية العسكرية

هي مجمل التدابير التي تجعل العسكري يتذوق حياة الجندي ، ويؤمن بالحياة الجماعية ، ويطبق الانضباط بوعي كامل (انظر الانضباط) ، ويتمسك بفكرة الواجب وضرورة تنفيذ المهمة المقدسة مهما كانت الصعاب والعقبات .

ولا تتحقق هذه الأمور خلال المحاضرات

وبعد فشل الثورة الأولى ، ألتي القبض عليه وأصدرت المحكمة حكمها بنفيه الى سيبيريا وبتجريدته من جميع الحقوق المدنية . وفي هذه الفترة انتهى من صياغة نظريته عن « الثورة الدائمة » في مقالة بعنوان « نتائج وتوقعات » ثم ما لبث أن هرب الى أوروبا وارتحل مع زوجته الثانية الى فيينا حيث أصدر مجلة « البرافدا » - الحقيقة ، وبعد نشوب الحرب العالمية الأولى زح الى سويسرا ثم الى فرنسا . وقد أدت دعوته لمعارضة الحرب وتأسيس « الأمية الثالثة » الى تقارب وجهات النظر بينه وبين لينين بعد خلاف طويل بينهما . وبعد طرده من فرنسا التجأ الى الولايات المتحدة (١٩١٧) ، ثم عاد الى روسيا عند اندلاع ثورة شباط (فبراير) ١٩١٧ ، وفي هذه الفترة انضم الى الحزب البلشفي رسمياً ، وقاد الى جانب لينين حملة الهجوم على نظام حكم ثورة شباط (فبراير) ، فسجته حكومة كيرنسكي في العام ذاته . ثم انتخبه عمال بتروغراد رئيساً لسوفييت مدينتهم ، وخلال تبوئه هذا المنصب خطط لثورة اكتوبر وقادها . وقد عين مفوضاً (وزيراً) لثؤون الحرب في فترة (١٩١٨ - ١٩٢٣) فأسس « الجيش الأحمر » وقاده بنجاح إبان أعوام الحرب الأهلية ، وكان طوال هذه المدة عضواً في المكتب السياسي وفي اللجنة المركزية . وقد كتب في هذه الفترة « من ثورة شباط الى مفاوضات بريست - ليتوفسك » و « الشيوعية والإرهاب » ، كسا صاغ جميع بيانات المؤتمرات الخمسة الأولى للأمية الشيوعية وأهم مقرراتها السياسية .

وفي العام ١٩٢٣ قاد تروتسكي اول حركة معارضة لستالين مندداً بالبيروقراطية في الحزب والدولة ، ومطالباً بالتصنيع الثقيل في جو من الديمقراطية الموجهة . وعندما تحالف ضده ستالين وزينوفيف وكامينيف وبوخارين وغيرهم ، اضطر الى الاستقالة من مفوضية الحرب في العام ١٩٢٥ ، بعدما أنجز كتابة « الأدب والثورة » ، و « العهد الجديد » ، و « الى اين تسير بريطانيا ؟ » ، و « أوروبا وأمريكا » ، و « مشاكل الحياة اليومية » وغيرها . ثم ما لبث ، بعد عام فقط ، أن تحالف مع زينوفيف وكامينيف ضد ستالين ، وأسس الثلاثة « المعارضة الموحدة » ، وكانت النتيجة أن طرد تروتسكي من الحزب الشيوعي (١٩٢٧) ، ونفي من موسكو الى « ألما - آتا » على الحدود الروسية - الصينية في كانون الثاني (يناير) ١٩٢٨ ، حيث استمر في توجيه المعارضة ضد ديكتاتورية ستالين ، ونقد نظريته حول « الاشتراكية في بلد واحد » ،

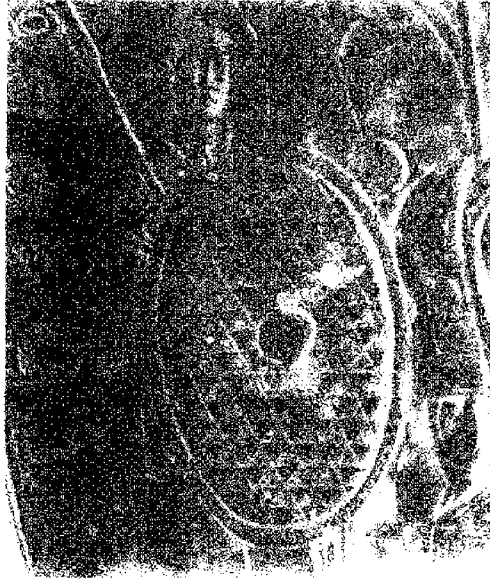

ترس الحرس الفرنج ، القرن ٤

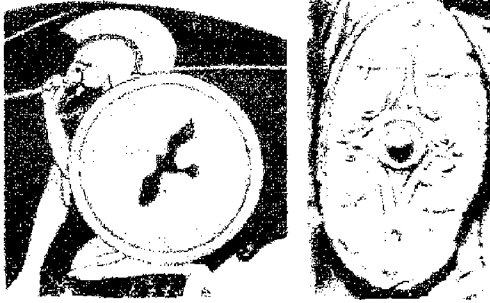

ترس يوناني

ترس روماني

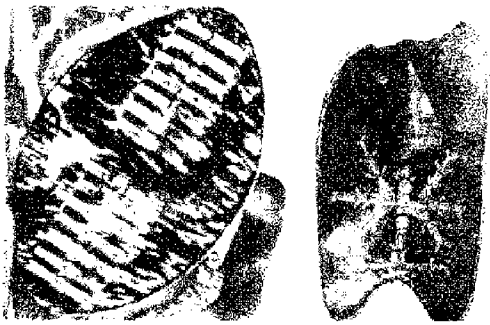

ترسان افريقيان

ثم ما لبث أن اتخذ موقفاً مستقلاً عن كلا الجناحين . وبعد اندلاع الثورة الروسية الأولى عاد الى بلاده في شباط (فبراير) ١٩٠٥ حيث أصبح قائد الحركة الاشتراكية وخطبها ، كما ترأس « مجلس مندوبي العمال » في بطرسبورغ ، والذي مثل اول « سوفييت » في التاريخ .

النظرية ، ولكنها تأتي من الممارسة اليومية ، والثقة بالقيادة ، وتقديس الهدف . وهي تنمو ذاتياً لتحقيق ضرورة حيوية ، وتصل إلى أعلى درجاتها في أي مجتمع عسكري صحيح ، يؤمن أفرادها بأن عليهم أن يقاتلوا دفاعاً عن قضية عادلة ، وأن يقدموا أكبر التضحيات في سبيل هذه القضية .

(٣) الترس او المجن

ويسمى كذلك الجنة او الدرقه او الحجفة ، وهو آلة يقي بها المقاتل نفسه من سهام الاعداء او رماحهم او سيوفهم . ولكل سلاح ترس يناسبه ويستعمل ضده . وقد صنع العرب الترس اولاً من جلد البقر او الابل دون خشب ، وكانوا يسمونه درقة او حجفة ، ثم صنوه بعد ذلك من الخشب وألصقوا عليه جلدة مساوية له . وللترس انواع منها : المسطح الذي يتقى به الرمح ، والمستطيل المنحصر الوسط الذي يتقى به السهم ، اذ يستر رأس الفارس وجسمه ، بينما يسمح التخضير في وسطه بالنظر والمراقبة ، والمقرب المنحني الاطراف الى خارج ، ويتقى به السهم والسيوف دون الرمح .

(١٢) تركيا الفتاة

(انظر الملحق في نهاية الموسوعة)

(١١) تروتسكي (ليون)

ليف دافيدوفيتش برونشتاين (١٨٧٩ - ١٩٤٠) ، سياسي ثوري روسي ، ووزير شؤون الحرب في الدولة السوفياتية في فترة (١٩١٨ - ١٩٢٣) ولد في مقاطعة خرسون (اوكرانيا) في العام ١٨٧٩ وسط عائلة يهودية تعمل في الزراعة . وقبل أن ينهي دراسته الثانوية كان قد انضم الى خلية ثورية سرية تابعة للشعبيين (الناارودنيكيين) ، ثم ما لبث أن اعتنق الماركسية فانتمى الى الحركة الاشتراكية - الديمقراطية ، واشترك في تأسيس وقيادة « اتحاد العمال في جنوب روسيا » . وقد شارك في عدد من التظاهرات والاضرابات العمالية وتوزيع النشرات الثورية بما أدى الى اعتقاله ونفيه . وفي المنى تزوج ، ثم هرب الى لندن حيث انضم الى أسرة تحرير صحيفة « ايسكرا » - الشرارة ، الى جانب لينين وبلخانوف واكسلرود وزاسوليتش ومارتوف وبتروزوف . وقد اشترك بعد ذلك في المؤتمر الثاني « لحزب العمال الاشتراكي الديمقراطي الروسي » الذي عقد بين بروكسل ولندن (١٩٠٣) ، والذي أدى الى الانشقاق التاريخي بين البلاشفة والمناشفة . وكان انحياز تروتسكي في البداية الى جانب المناشفة ،

والطريقة التي يعالج بها الشؤون الشيوعية وخاصة سياسته تجاه الثورة الصينية (١٩٢٥-١٩٢٧). وفي هذه الفترة انجز تروتسكي كتابة «نقد مشروع برنامج الكومنترن»، و«الثورة الدائمة» ومؤلفات أخرى.

وفي كانون الأول (ديسمبر) ١٩٢٨ تم ترحيل تروتسكي الى تركيا حيث سكن جزيرة «برينيكو» المعزولة التي بقي فيها حتى العام ١٩٣٣. ولقد كتب في برينيكو «تاريخ الثورة الروسية». وفي العام ١٩٣٣ سمحت له فرنسا بالاقامة فيها، حيث شرع في تنظيم مؤيديه في بلدان عديدة، وهنا اشتدت وطأة عمليات الملاحقة ضد مؤيديه، فسحبت منه الجنسية السوفياتية، وبدأت حكومة ستالين تلاحقه وتضيق عليه الخناق، وقد بلغت هذه الحملة ذروتها في «محاكمات موسكو» حيث اتهم بمحاولة اغتيال ستالين وعدد من أركان الحزب والحكومة، وكذلك اتهم بالتحالف السري مع هتلر وامبراطور اليابان بهدف تقويض النظام السوفياتي. وفي العام ١٩٣٧ سمح لتروتسكي بدخول المكسيك حيث مثل أمام «محاكمة مضادة» ترأسها الفيلسوف الأميركي «جون ديروي»، فدحض تروتسكي جميع الاتهامات الموجهة اليه وحصل على البراءة. وبعدها أعلن عن تأسيس الأمية الرابعة وكتب «البرنامج الانتقالي للأمية الرابعة» وفيه يتنبأ بوقوع الحرب العالمية الثانية ويحلل نتائجها سياسياً واجتماعياً.

وفي العشرين من آب (أغسطس) ١٩٤٠ أقدم رامون ميركادار «جاسكون» على اغتيال تروتسكي، في منزله في المكسيك، وكان على وشك الانتهاء من كتابة سيرة حياة ستالين.

كانت حياة تروتسكي سلسلة مسن النشاط والتركيز، سواء كان داخل السلطة أم خارجها. ولقد كتب العديد من الكتب وساهم في إصدار النشرات والصحف، وطرح أفكاره حول أمية الثورة، ودور الطبقة العاملة في الثورة الاجتماعية، ودكتاتورية البروليتاريا، والنظام البرلماني الغربي، والحزب، والاشتراكية في بلد واحد، إلى جانب أفكاره حول الأدب والتاريخ.

وبالإضافة إلى النشاط السياسي العملي والفكري، فقد كان لتروتسكي أيضاً نشاط عسكري على الصعيدين العملي والفكري بصفته مفوض الشعب للشؤون الحربية. وهناك من يؤكد أنه كان رئيس اللجنة الثورية للحرب، والتي كانت تمثل هيئة الأركان العليا لروسيا السوفياتية خلال الحرب الأهلية، على حين يؤكد مؤرخون آخرون أن رئيس



ليون تروتسكي

بين تروتسكي وستالين، فقد كان تروتسكي يرى أن انتهاء الحرب الأهلية ينبغي أن يترك آثاراً معينة على طبيعة الجيش التنظيمية والتعبوية، خلال فترة يتحول معها الجيش إلى ميليشيا شعبية مسلحة، وبما أن هذه الفترة قد تطول، فلذا يجب أن يكون هناك «تنظيم للقوات المسلحة يتجاوز ويتلامم معها لكي يكتسب العاملون إعداداً عسكرياً ضرورياً، على أن لا يبتعدوا كثيراً، وقدرة الامكان عن عملهم المنتج. والنظام الوحيد الممكن في هذه الحالة هو نظام الميليشيا الحمراء التي يشكلها العمال والفلاحون على اساس اقليمي».

ويرى تروتسكي أن يتطابق التوزيع الاقليمي لوحدة الميليشيا (أفواج، ألوية، وفرق) مع التوزيع الاقليمي للمشروعات لكي تصبح المراكز الصناعية - وإطاراتها الزراعي الذي يحيط بها - اساس وحدات الميليشيا.

كما يرى أن تعتمد الميليشيا، فيما يتعلق بالتنظيم، على كوادرات مدربة تدريباً قاسياً في كافة المجالات (العسكرية والتقنية والسياسية) وأن يكون تحت تصرف هذه الكوادرات سجل دائم للعامل والفلاحين القادرين على القتال، والذين اتبعوا دورات تدريبية، والذين يمكن استدعاؤهم، في أية لحظة، للاتحاق بوحدهم.

وبالإضافة إلى مسألة الميليشيا، فقد طرح تروتسكي باسهاب مسألة الافادة من ضباط الجيش القديم لاكمال الكوادرات اللازمة لبناء الجيش الأحمر العمالي والفلاحي، رغم النقمة التي كانت سائدة على هؤلاء الضباط بين صفوف الشعب، ورغم خيانة الكثيرين منهم والتحاقهم بالحرس الأبيض في سبيل قلب السلطة السوفياتية. ولقد أدت جهود تروتسكي في هذا المجال إلى تطوير بعض الضباط سياسياً، ودفعهم إلى العمل بحماسة بغية بناء القدرة القتالية للجمهورية السوفياتية. ولم يكن تروتسكي يطلب منهم أن يصبحوا بلاشفة، بل يكتفي بكونهم وطنيين راغبين في الدفاع عن بلادهم، وهذا ما جعل آلاف الضباط الاخصائيين ينضمون إلى الجيش الأحمر ويعملون بين صفوفه. وفي الوقت نفسه اهتم تروتسكي، منذ تشرين الثاني (نوفمبر) ١٩١٨، بإنشاء الاكاديميات والمعاهد العسكرية، لإعداد أبناء العمال والفلاحين، وتزويدهم بالعلم العسكري، وتأهيلهم لقيادة القطعات في الميدان، كما اهتم بتنظيم العلاقة بين القادة والمفوضين السياسيين، وبكل جوانب بناء الجيش الأحمر، في مرحلة من أخرج مراحل حياة هذا الجيش.

هذه اللجنة كان لازيمير ثم جاء بعده بودفويسكي. ولكن من الثابت أن تروتسكي شارك في بناء الجيش الأحمر وقيادته خلال الحرب الأهلية، ولم يكن هذا العمل مهمة سهلة بالنسبة إلى ثورة رفعت منذ اندلاعها شعار تحقيق السلام الخارجي وعودة الجنود إلى بيوتهم. ومع هذا فقد تم التوصل إلى خلق جيش جديد على انقاض الجيش القديم. وكان هذا الجيش يتصف بالوعي السياسي، ويقاوم بجرأة في سبيل نظام اجتماعي جديد، ولتصفية سلطة كبار الملاكين، وإعادة الأراضي إلى الفلاحين الكادحين، وإدارة المصانع ووسائل النقل من قبل العمال، وخلق مستقبل اشتراكي. وقد أُلغيت الرتب من الجيش، وساد في صفوفه انضباط جماعي مع انتخاب القادة الأعوان من قبل المرؤوسين، وأصبح المفوضون السياسيون يمثلون سلطة الحزب داخل صفوف القوات المسلحة.

وكان تروتسكي يأمل أن يحول الجيش إلى قوة جماهيرية عامة، وميليشيا اجتماعية، ولذا فقد ركز على اختيار قادة الجيش، وتدريب كوادراته، وكان يعتبر اكتساب المترددين والمتذبذبين والفارين عملاً لا يقل أهمية عن تدمير المتصلبين المتعنتين. وهو يرى أن تدعيم مقاومة المؤخرة، وتأمين الجبهة الداخلية، وتحقيق «الأمان» بين ربوعها، لا تقل أهمية عن توضيحات المطلوبة من المقاتلين العاملين في الجبهة.

وكانت مسألة إعادة تنظيم الجيش السوفياتي ليصبح جيشاً تقليدياً رسمياً، ذا رتب عسكرية ودرجات، من بين المسائل التي أثارت الخلاف

(٥) ت س - ١١ اسكوا (طائرة)

طائرة تدريب مسلحة بمقعدين ، بولونية نفائقة . باشرت الطيران في اوائل عام ١٩٦٠
تصلح للالعاب الهلوانية الجوية سرعتها القصوى
٧٢٠ كم/الساعة . وزن اقلاعها ٣٨٠٠ كغ . طولها
١١م٢٥ ، فتحة جناحها ١٠,٧ م . تتسلح
بمدفع رشاش عيار ٢٣ مم ، وقنبلتين زنة ٥٠ كغ ،
وقذائف صاروخية خفيفة .

(١) التسديد

هو العملية أو مجموع العمليات التي يقوم بها
الرامي (في الاسلحة الفردية) ، أو الطيار ، أو
المسدد (في الاسلحة الجماعية) ، بغية إعطاء السلاح
الاتجاه والزوايا المطلوبين لاصابة الهدف .

ويختلف التسديد Pointage حسب
يكون الرمي مباشراً (رمي مستقيم) أو غير مباشر
(رمي منحني أو سايج) ، كما يختلف في الرمي
على الاهداف الثابتة عن الرمي على الاهداف المتحركة
(انظر الرمي) . ولتحديد ميكانيكية التسديد لا بد
من تحديد تعبيرين هما جهاز التسديد وخط التسديد .

أ - جهاز التسديد : هو الجهاز الذي يؤدي
استخدامه إلى توجيه السلاح بالمدى والارتفاع وأعطائه
الزاوية اللازمة لإصابة الهدف . ويكون جهاز
التسديد في المسدسات والبنادق والرشاشات (الخفيفة
والمتوسطة والثقيلة والقصيرة) والقواذف المضادة
للدبابات جزءاً من السلاح نفسه ، أما في المدافع
والهاونات والطاقرات والدبابات والصواريخ الموجهة
ضد الدبابات فيكون جهازاً إضافياً يركب على السلاح
أو داخل الدبابة والطائرة .

ويتألف جهاز التسديد في المسدسات من فرضة
موجودة على مؤخرة السبطانة ، وتكون هذه الفرضة
عادة ثابتة . ولكن هناك مسدسات تحمل فرضة
يمكن تحريكها إلى الجانب عند ضبط السلاح (انظر
ضبط السلاح) . أو تحمل فرضة قابلة للارتفاع
والانخفاض بواسطة زلافة . ويتألف جهاز التسديد
في البنادق والرشاشات من لوحة يمكن تحريكها إلى
الجانب عند ضبط السلاح ، كما يمكن تحريكها
إلى الأعلى والأسفل بواسطة زلافة . وتحمل قاعدة
الجهاز ترقيمات من ٥٠ إلى ٣٠٠ متر في الرشاشات
القصيرة ، ومن ٢٠٠ إلى ١٠٠٠ متر أو أكثر
في البنادق والرشاشات . وتحمل اللوحة المتحركة فرضة
أو حدقة مستديرة للتسديد . أما جهاز التسديد في
القواذف المضادة للدبابات فتتألف من لوحة مرقة

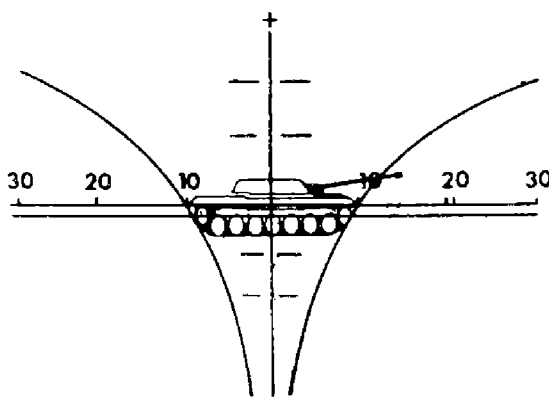

التسديد على دبابة



جهاز التسديد م/ط على رشاش

الثابتة والمتحركة وتحمل قاعدته فقاعة أو شاقول
لتأمين أفقية السلاح كما تحمل هذه القاعدة ترقيمات
لزوايا الرمي وترقيمات للسمت وتستخدم الأولى للرمي
المباشر بينما تستخدم الثانية للرمي غير المباشر .
ويكون محور المنظار متوازياً مع محور مدفع الدبابة
أو المدفع م/د . ولا يختلف جهاز التسديد في
الصواريخ الموجهة المضادة للدبابات عن جهاز تسديد
الدبابة (من ناحية المبدأ) ، ولكن لجهاز التسديد
للصواريخ الموجهة م/د مهمة إضافية هي متابعة
الصاروخ والهدف بعد انطلاق الصاروخ بغية
توجيهه نحو الهدف . أما جهاز التسديد في الطائرة
المقاتلة ، والمستخدم عند الرمي بالرشاشات ضد
الاهداف الجوية ، أو عند الرمي بالرشاشات
والقذائف الصاروخية ضد الاهداف الأرضية فهو
منظار عادي أو جيروسكوبي (جيروغان سابقاً)
يتوازي محورهما مع محور جسم الطائرة ، وتحمل
عدسهما الأماميتان خطين متعامدين مرقين لتأمين
التسديد على الاهداف الثابتة والمتحركة . وليس في
قاذفة القنابل جهاز تسديد لأن إلقاء القنابل يتم
بناء على حسابات طبوغرافية وجوية يقوم بها الملاح
المختص بذلك .

خط التسديد : يختلف خط التسديد باختلاف
جهاز التسديد ، فهو في المسدسات والبنادق والرشاشات
والقواذف م/د ، عبارة عن الخط الواصل بين عين
الرامي ، ومتنصف الفرضة أو الحدقة ، ورأس
الشعيرة ، وأسفل ومتنصف الهدف الثابت (أو أمام
أو خلف أو يمين أو يسار الهدف المتحرك) .
وخط التسديد في الهاونات والمدافع وكل اسلحة الرمي
غير المباشر (المنحني أو السايج) هو الخط الواصل
بين عين الرامي وعدسة التسديد والخط العامودي في
العدسة الأمامية وتؤدي التسديد المرسومين أمام
السلاح باتجاه الهدف ، وخط التسديد للدبابة والمدفع
المضاد للدبابات والصواريخ الموجهة م/د هو الخط
الواصل بين عين الرامي وعدسة التسديد ونقطة تقاطع
الخطين المتعامدين المرسومين على العدسة الأمامية ،
ومتنصف الهدف الثابت ، أو عين الرامي وعدسة
التسديد ونقطة الترقيم الموجودة على الخط العامودي
والهدف اذا كان الهدف متحركاً إلى الأمام أو
الخلف ، (أو نقطة الترقيم الموجودة على الخط
الافقي والهدف) اذا كان الهدف متحركاً بشكل
جانبي . أما خط التسديد في الطائرة المقاتلة فهو
الخط الواصل بين عين الرامي ، وعدسة التسديد ،
ونقطة تقاطع الخطين المتعامدين المرسومين على العدسة
الأمامية والهدف ، عندما يكون الهدف هدفاً ارضياً

وقابلة للطي وتحمل عدة فرضات ، وعندما توضع
اللوحة بشكل شاقولي يمكن التسديد من الفرضة
المناسبة لمدى الهدف .

وعند الرمي ضد الطائرات يركب على الرشاشات
جهاز تسديد مؤلف من شبكة مؤلفة من دوائر
مختلفة الاقطار وخطوط مستقيمة تصل مركز الدائرة
باقطار الدوائر (انظر الرمي ضد الطائرات) . وهو
مشابه (من ناحية المبدأ) لجهاز التسديد الذي يركب
على المدافع المضادة للطائرات .

وتختلف اجهزة التسديد في الهاونات والمدافع
والدبابات والطاقرات عن اجهزة التسديد المذكورة
آنفاً في أنها أكثر تعقيداً ، وتحتوي على منظار.
وهواشير وعدسات ومرايا عاكسة . ويتألف جهاز
التسديد في الهاونات والمدفعية من منظار تحمل عدسته
الأمامية خطأ عمودياً ينطبق عند التسديد على أوتاد
التسديد المخرولة أمام المدفع باتجاه الهدف . وتحمل
قاعدته فقاعتين إحداها لتأمين وضع السلاح بشكل
أفقي عندما تكون الارض مائلة ، والثانية لتأمين
إعطاء سبطانة المدفع الزاوية اللازمة لإيصال القذيفة
إلى الهدف . ويكون جهاز التسديد في الدبابة أو
المدفع م/د عبارة عن منظار تحمل عدسته الأمامية
خطين متعامدين مرقين لتأمين التسديد على الاهداف

ثابتاً أو عندما يكون هدفاً جويًا مقبلاً أو مدبراً .
أو الخط الواصل بين عين الرامي ، وعدسة التسديد ،
ونقطة على الخط الأفقي في الخطين المتعامدين المرسومين
على العدسة الأمامية ، والهدف ، عندما يكون الهدف
هدفاً جويًا متحركاً بشكل جانبي .

التسديد : يتم التسديد على الهدف في المسدسات
والبنادق والرشاشات والقواذف م/د وفق التسلسل
التالي : ١ - تقدر مسافة الهدف ، ٢ - توضع
زلافة لوحة التسديد على الرقم المائل لمسافة الهدف ،
٣ - يأخذ الرامي خط التسديد ، فيكون السلاح
موجهاً نحو الهدف ، وتأخذ السبطانة ميلاً (زاوية
رمي) يكفي للوصول المطلقة إلى الهدف .

ويتم التسديد في الصاروخ م/د والمدفع م/د
والدبابة وفق التسلسل التالي : ١ - تقدر مسافة
الهدف ، ٢ - توضع زاوية الرمي المناسبة والمأخوذة
من جداول الرمي على جهاز التسديد ، ٣ - يحرك
السلاح بالاتجاه حتى يصبح باتجاه الهدف ، ثم
يحرك بالارتفاع حتى يأخذ المسدد خط التسديد
(حسبما يكون الهدف متحركاً أو ثابتاً) .

ويتم التسديد بالهاون والمدفع وكل أسلحة الرمي
غير المباشر وفق التسلسل التالي : ١ - تقدر
مسافة الهدف ، ٢ - يفرز باتجاه الهدف وتبان
(بالنسبة إلى المدافع والهاونات) ، ٣ - يوضع على
جهاز التسديد زاوية المدى المأخوذة من جداول
الرمي حسب مسافة الهدف ، ٤ - يحرك المدفع
أفقياً حتى يصبح الخط العمودي المرسوم على عدسة
جهاز التسديد الأمامية متطابقاً مع الوتدين ،
٥ - تحرك سبطانة المدفع بالارتفاع حتى تصبح
فقاعة جهاز التسديد الخاصة بالارتفاع في مكانها
الوسطى بين خطين أو داخل دائرة مرسومة على
زجاجة الفقاعة ، ٦ - ينتبه لأن يكون السلاح
أفقياً بواسطة فقاعة خاصة لتأمين الأفقية .

يتم التسديد في الدبابة خلال الرمي غير المباشر
وفق التسلسل التالي : ١ - تقدر مسافة الهدف ،
٢ - يقدر الراصد الخارجي ، المتصل مع الدبابة
لاسلكياً ، سمت الهدف ، ٣ - يوضع على جهاز
التسديد السميت المطلوب وزاوية الرمي المأخوذة من
جداول الرمي ، ٤ - يحرك المدفع حتى ينطبق مؤشر
السميت على السميت المطلوب وحتى ينطبق مؤشر
زاوية الرمي على الزاوية المطلوبة .

يتم التسديد في الطائرة المقاتلة عند الرمي ضد
اهداف أرضية أو جوية بالرشاشات والقذائف
الصاروخية وفق التسلسل التالي : ١ - يتجه الطيار
نحو الهدف بطائرته وينقض عليه أو يطارده ،

٢ - يأخذ خط التسديد في جهاز التسديد الثابت
أو الجيروسكوبي (جيروغان سايت) بحيث يصبح
الهدف داخل الدائرة المرسومة على العدسة الامامية
للجهاز ، وعندها يكون الهدف على المسافة المحددة
للرمي . وعندما يكون الهدف الجوي متحركاً بشكل
جانبي يأخذ الطيار خد التسديد بحيث تكون الطائرة
المعادية سائرة على الخط الأفقي المرسوم على العدسة
الامامية لجهاز التسديد وخارج الدائرة بمسافة معينة
(تقدر حسب سرعة الهدف) ، بحيث تلتقي الطائرة
المتحركة أفقياً مع طلقات المدفع الرشاش المتجهة
على خط يتقاطع مع خط سير الطائرة . ولا يستخدم
الطيار المقاتل أي جهاز للتسديد عند الرمي بالصاروخ
جو-جو ، لأن الرمي يتم في هذه الحالة بناء
على معطيات رادارية يقدمها رادار الطائرة (انظر
الرمي ، فقرة الرمي الجوي) كما أنه لا يستخدم
أي جهاز تسديد عند القصف بالقتال (انظر
القصف الجوي) .

(١) التسديد عن بعد

نظام التسديد عن بعد Telepointage ،
هو نظام يسمح بتوجيه مدافع مركب حربي والتسديد
على الاهداف من موقع مركزي للرمي موجود على
المركب نفسه .

استخدم هذا النظام على المراكب الحربية حتى
الحرب العالمية الثانية ، وكانت الغاية منه تسديد
مدافع المركب بشكل مركزي ، وبناء على معطيات
دقيقة متوفرة لدى الضابط المسؤول عن ادارة النيران ،
بشكل يسهل عمل سدة المدفع ، ويوفر عليهم مهمة
الرصد واختيار الاهداف وتقدير المسافات واحكام
الرمي ، ويلتقي كل هذه المهمات على عاتق الضابط
المسؤول عن ادارة النيران ، والذي يعمل من موقع
مجهز بأجهزة دقيقة للرصد وتقدير المسافات وحساب
عناصر الرمي بدقة .

والنظام عبارة عن جهازي ارسال موجودين في
الموقع المركزي للرمي وجهازي استقبال موضوعين عند
كل مدفع : أحدهما لتحديد زاوية الارتفاع والآخر
لتحديد زاوية الاتجاه . ويحمل كل جهاز استقبال
إبرتين أحدهما مقادة من قبل الموقع المركزي للرمي ،
والأخرى تدل على عناصر الرمي كما هي موجودة
على المدفع . ولم يكن على المسدد العامل على المدفع
سوى تنفيذ الامر المنقول بالابرة الاولى وتبديل
وضعية المدفع في الاتجاه والارتفاع حتى تتطابق الابرتان
المتعلقتان بالمدفع مع الابرتين المقادتين من الموقع

المركزي .

وعندما ظهر نظام التوجيه عن بعد
Telecommande ، واصبح من الممكن قيادة
المدفع مباشرة من الموقع المركزي ، وتبديل زوايا
الرمي بالمدى والاتجاه من هذا الموقع ، اجتنى نظام
التسديد عن بعد ، وحل محله النظام الجديد .

(١٠) التسلسل

تقنية خاصة في الحركة تستعمل مع باقي اشكال
المنورة ، اذ تتحرك القوة المهاجمة أفرادياً ، أو
بمجموعات صغيرة ، فوق ، أو حول عناصر المدافعة
الامامية للعدو ، بقصد الوصول الى بقعة تجمع ،
مختارة ومعينة ، في خطوطه الخلفية .

ويجهد المجموعات أو العناصر المتسللة ، خلال
حركتها ، في تفادي إثارة انتباه العدو أو الاشتباك
معه بحيث تستطيع ، بعد وصولها الى بقعة تجمعها ،
والتقاء مختلف المجموعات والعناصر المتسللة ، أن
تشكل قوة كبيرة ، قادرة على تنفيذ المهمة التي
أولت اليها .

وبالإضافة الى المسالك البرية ، فان من الممكن
ان يتم التسلسل عن طريق النقل الجوي ، كالاسقاط
بالمطلات ، أو كالتقل بالطوافات ، كما ويمكن
تنفيذه بحراً ، مع استخدام الضفادع البشرية أو
جنود المشاة البحرية الذين يتم إنزالهم على الشاطئ
من صنادل الانزال ، إلا أنه يفترض في هاتين
الوسيلتين الاخيرتين من التسلسل ، أن تكون بقعة
التجمع على مسافة بعيدة نسبياً ، للتمكن من تغطية
عمليات الاسقاط أو الانزال .

يمكن أن يحصل التسلسل في أي شكل من
أشكال المناورة ، في الدفاع كما في الهجوم ، أمام
جبهة ثابتة ، أم أمام جبهة متحركة . وهو يجد
أوسع استخدام له في حرب العصابات ، وعمليات
المقاومة في الاراضي التي يحتلها العدو ، والعمليات
الخاصة التي يقوم بها المغاوير (الكوماندوس) في
الحرب التقليدية ، حتى ان التسلسل يصبح أو يكاد ،
التقنية الخاصة لقتال هذه الوحدات .

يختلف حجم المفزة المتسللة بالنسبة الى وضع
العدو ، ووضع البيئة (الارض والعوامل المناخية) ،
والمهمة الملقاة على عاتقها . فهو يصل احياناً حتى
بضع مئات من العناصر ، ويتقلص احياناً حتى
اربعة الى خمسة رجال ، وقد ينفذ أفرادياً في الحالات
غير الملائمة . وهناك حالات يتم فيها التسلسل بقوات
كبيرة نسبياً كتائب وألوية مع دباباتها وآلياتها
ومدافعها وشؤونها الادارية ، عبر ثغرات موجودة

أصلاً في دفاع العدو (عندما يكون دفاع العدو على جبهة عريضة أو يكون دفاعاً معداً على عجل أو يكون المدافع قد ترك في خطه الدفاعي ثغرة لا اعتقاده بعدم صلاحية الأرض للتسلل)، أو عبر ثغرات فتحها القصف الذري التكتيكي في هذا الدفاع. وتُمارس هذه القوات عندئذ قتالاً هو أشبه بحرب العصابات المدرعة التي برع فيها فون ماننوفل على الجبهة الشرقية خلال الحرب العالمية الثانية، أو يكون قتالاً عادياً ضد مجنّبات الخصم ومؤخراته كما فعل الاسرائيليون في بعض معارك حربي ١٩٥٦ و ١٩٦٧. والشرط الأول للقيام بهذا التسلل الكبير، ضعف استطلاع الخصم، أو سيطرة المتسللين على الجو، أو الافادة من الاحوال الجوية السيئة أو طبيعة الأرض الملائمة.

ولقد تزايدت أهمية التسلل في الحروب الحديثة، حيث الخطر الذري يجثم على مسرح العمليات، خاصة وأن التسلل يؤمن تفادي تعريض القوى لأخطار القصف الذري، في حال قيام هذه القوى بحركة جماعية نحو العدو، كما ان الانتشار الذي فرضه ذلك الخطر، زاد في امكانات التسلل نفسه. ينفذ التسلل، عموماً، عندما تكون الرؤية سيئة (ضباب، ليل) ويعتبر التستر بالظلام من أهم الوسائل السلبية في التخفي، وتكون العناصر التي تعطي مهمات التسلل، قد تلقت تدريباً خاصاً قوامه الجرأة، وسرعة المبادرة، وحس الأرض، واتقان أساليب الاخفاء والتموية.

يسبق عمليات التسلل دراسة دقيقة للأرض تبين المسالك بوضوح وبقعة التجمع، ويجتهد في توفير معلومات واسعة عن العدو، وأماكن تمرّكه، وحجمه، ونوع أسلحته. وتستخدم الوحدات الصغرى عند التسلل أسلحة فردية عموماً، بالقدر الذي يسمح لها بالتخفي عن أنظار العدو، كما تستعمل تجهيزات وأعتدة خاصة لتسهيل حركتها، وتأمين تدخلها الفوري.

ولا يقتصر التسلل على القوات البرية أو المحمولة جواً وبحراً، ولكنه يشمل أيضاً التسلل الجوي عبر الاجواء غير المحمية وغير المتوقعة (حرب ١٩٦٧)، أو عبر الممرات الجوية الناجمة عن تدمير قوات الدفاع ضد الطائرات في منطقة ما (ثغرة الدفسورار في حرب ١٩٧٣).

وللعناصر المتسللة برية كانت أم جوية دور هام، معنوي على الأخص، في مساعدة العمليات العسكرية التقليدية، أو في التمهيدي لها، خصوصاً اذا ما وجهت نحو مراكز قيادة العدو، أو منشآته

الهامة، أو خطوط تموينه.

وترتدي عمليات مقاومة التسلل الأهمية القصوى، والأفضلية المطلقة، وهي ترتكز على تقصي دائم للمعلومات، وعلى اطلاق دوريات، واقامة حواجز ضد الاشخاص، واستخدام وسائل انذار، ووسائل مراقبة الكترونية، بالاضافة الى مراقبة جوية عندما تسمح الظروف بذلك. مع الاهتمام باعداد الرمي المعلم والمعد مسبقاً على هذه المسالك ونصب الحواجز العادية والالكترونية فيها. ويتم التركيز ومراقبة المسالك المحتملة للتسلل، خصوصاً المسالك في الغابات والاحراج والجبال. مع الاهتمام باعداد الرمي المعلم والمعد مسبقاً على هذه المسالك ونصب الحواجز العادية والالكترونية فيها. ويتم التركيز عند رصد المتسللين على محاولة معرفة بقعة تجمعهم تمهيداً لضربهم وتدميرهم، قبل أن يتجمعوا، فيستفحل أمرهم، أو يصلون الى أهدافهم.

(١) تسلل

تشكل دراسة عمل الاسلحة هدف علم التسلل الذي ينطبق بصورة خاصة على الاسلحة النارية. ويشمل هذا العلم البحث عن المعطيات الخاصة باعداد السلاح للرمي (الذخائر المستخدمة، وأساليب الرمي الممكنة، وأساليب التسديد نحو الهدف) كما يشمل تحليل المراحل المتعاقبة التي ينبغي على صانع السلاح القيام بها حتى يستطيع اعداد السلاح القادر على تنفيذ المهمة المطلوبة منه. ولقد أدى هذا العلم إلى إدخال تعديلات كبيرة على الاسلحة، وكان سبب تطوير الاسلحة في القرن ١٩، كاستخدام تلقيم المدفع من الخلف بدلاً من تلقيه من الفوهة، واستخدام رصاصة البندقية وقنبلة المدفع بدلاً من ذلك البارود أولاً ووضع المقذوف فوقه بعد ذلك، واستخدام الطعم بدلاً عن الفتيل أو الحجر القاذف.. الخ.

وأدى تلقيم السلاح من الخلف إلى ضرورة إيجاد وسيلة للفتح والإغلاق، من هنا ظهر المغلاق في المدفع والبندقية. كما أدى استخدام الرصاصة والقنبلة إلى ضرورة إيجاد وسيلة للفظ الظرف الفارغ بعد الاطلاق. وكان من الضروري بعد استخدام الطعم إيجاد وسيلة لقتح هذا الطعم، تتألف من إبرة ونابض. وبعد التفكير باطلاق الرصاصة أو القذيفة جرى التفكير بالخزن الذي يستوعب الذخائر ويدفعها إلى السلاح واحدة تلو الأخرى. ثم جرى البحث عن القوة التي تقوم بكل هذه العمليات،

فاستخدمت القوة اليدوية في البداية، ثم استخدم الغاز الناجم عن انفجار البارود لتحريك قطع السلاح اللازمة للتلقيم والإغلاق والقتح واللفظ وظهرت الاسلحة الآلية.

تسليح

مجموع الاسلحة والمعدات القتالية والذخائر الموجودة في قطعة عسكرية، أو على متن طائرة أو مركب حربي أو عربة من عربات القتال. يؤمن التسليح عادة مصلحة التسليح المكلفة بصناعة الاسلحة والذخائر ومعدات القتال، وتوزيعها، وصيانتها، واخلائها، واصلاحها، وتخزينها. وكانت مصلحة التسليح في السابق مرتبطة بإدارة المدفعية، ثم انفصلت عنها في معظم الجيوش خلال الثلاثينات من هذا القرن. وتؤمن مصلحة التسليح دراسة الاسلحة ومعدات القتال وتصنيعها داخل المصانع الحربية، أو بواسطة المصانع والمؤسسات المدنية الخاصة التي تتعاون معها، وتقوم باجراء الدراسات أو بتصنيع السلاح لصالحها. وتضم مصلحة التسليح مهندسين عامين، ومهندسين عسكريين، ومهندسين صناعيين، ومهندسي انتاج... الخ، يعملون في المختبرات والورشات والمصانع والمستودعات. وكلما ازداد تقدم البلد وتطوره الصناعي اتسع حجم مصلحة التسليح وازدادت مهماتها على صعيد الاختراع والتطوير والتصنيع. أما في جيوش الدولة النامية، فان عمل مصلحة التسليح يقتصر على حفظ الاسلحة والذخائر، وتحسينها جزئياً، وتوزيعها، واخلائها، واصلاحها، وتصنيع بعض النماذج البسيطة بعد شراء براءة الاختراع من الدول الصناعية المتقدمة، الأمر الذي يجعل جيوش الدول النامية مرتبطة تسليحياً بالدولة أو الدول المتقدمة التي تزودها بالاسلحة والمعدات والذخائر. وتحاول بعض الدول النامية التخلص من هذا الارتباط عن طريق بناء صناعة تسليح خاصة، وهي تنجح غالباً في تصنيع الذخائر والاسلحة البسيطة، ولكن امكاناتها الصناعية والتقنية والمالية لا تسمح لها بتصنيع الاسلحة والذخائر المعقدة اللازمة للحرب الحديثة (انظر الصناعة الحربية).

(٨) تسوشيما (معركة) ١٩٠٥

(انظر الحرب الروسية - اليابانية ١٩٠٥).

(١٤) تشابك النيران

(انظر الرمي).

(١١) تشانغ كاي - شيك

جنرال وسياسي صيني (١٨٨٧ - ١٩٧٥).
ولد تشانغ كاي - شيك في تشرين الاول (اكتوبر) ١٨٨٧ ، على شاطئ ضاحية شيك يانغ ، من عائلة بورجوازية تنتمي الى طبقة التجار والملاك الزراعيين . وتلقى دروسه الابتدائية والثانوية في مدرسة الضاحية ، وكان ذا رغبة قوية للالتحاق بالكلية الحربية . ورغم معارضة عائلته إلا أنه التحق بالكلية الحربية Paoting Military academy في شمالي الصين ، ودرس بها عاماً واحداً (١٩٠٦) ، انتقل بعده الى اليابان حيث تابع علومه العسكرية (١٩٠٧ - ١٩٠٩) ثم بالجيش الياباني (١٩٠٩ - ١٩١١) . وقد كان شديد الإعجاب بروحية الجيش الياباني وانضباطيته وتقاليده ، كما أنه تأثر خلال وجوده في طوكيو بالفكر التحرري التي يتمتع بها شباب طوكيو ، والتي لعبت الدور الاساسي في تحويله الى ثائر وطني . وعند سماعه باندلاع الثورة في الصين (١٩١١) عاد الى الوطن ، وساعد في القتال الذي أدى الى الاطاحة بنظام مانشوس ، وتنصيب يوان - شيه - كاي Yuan-Shih-Kai حاكماً جديداً ، ولكن هذا الحاكم الجديد استفرد بالحكم ، وغلب مصالحه الشخصية على المصالح العامة ، وحول مكتبه الى أداة لضرب الثوار والتنظيم اللذين أوصلاه الى السلطة ، ولذلك حاول الثوار الاطاحة به مجدداً ، ولكن محاولتهم باءت بالفشل . وهكذا اضطر تشانغ كاي - شيك الى الهرب من البلاد في العام ١٩١٣ عائداً الى اليابان ، حيث بقي هناك حتى العام ١٩١٥ .

وفي هذه الاثناء قام يوان Yuan بمحاولة لإعادة الملكية وتنصيب نفسه امبراطوراً ، وقد عاد تشانغ ليسانم في الثورة الثالثة التي أدى نجاحها الى الحفاظ على النظام الجمهوري . بعد ذلك مارس تشانغ الحياة السرية لمدة سنتين (١٩١٦ - ١٩١٧) إذ أقام في شنغهاي ، وانضم الى الفرقة الخضراء ، وهي جمعية سرية تتعاطى الامور المالية ، وفي العام ١٩١٨ عاد الى الحياة الطبيعية ، حيث انضم الى صن يات صن Sun Yat - Sen قائد الحزب الوطني « الكومنتانغ » Koumintang وبدأ تشانغ بذلك حياة جديدة ، وبدأ اسمه يبرز كواحد من أكثر المقربين الى صن يات صن الذي كان هدفه الاساسي إعادة توحيد الصين وتخليصها من الفساد الذي أورثه إياها حكم يوان Yuan ، وتصفية المجموعات المسلحة المدعومة من كبار الملاكين



الجنرال تشانغ كاي - شيك

التحق تشانغ بقوات صن يات سن في الجنوب برتبة لواء ، وحاول بناء جيش موال للثورة بمساعدة السوفيات ، وزار الاتحاد السوفياتي (١٩٢٣) ثم عاد لاستلام إدارة المدرسة العسكرية في وهام بوا قرب كانتون بناء على نصيحة بورودين رئيس البعثة العسكرية السوفياتية في الصين . ولقد قرأ تشانغ كتابات ماركس ولينين وتأثر بها رغم معارضته لها .

بعد موت صن يات سن عام ١٩٢٥ ، كان تشانغ خليفته الاقوى ، وفي هذه الاثناء بدأ النزاع يشتد بينه وبين الشيوعيين ، ولكنه استطاع منع قيام انقلاب شيوعي ضده دون أن يخسر مساعدة السوفيات الذين استمروا في دعمه ومساعدته حتى العام ١٩٢٧ عندما قام بنفسه بحركة دموية ضد الشيوعيين هادفاً الى إبادةهم . وجهد حملة كبيرة وقضى على المناوئين من كبار الملاك وانتهت حملته في العام ١٩٢٨ بدخول بكين العاصمة .

أقام تشانغ كرئيس للحكومة بعد ذلك في نانكينغ في جنوب الصين ، وفي العام نفسه (١٩٢٨) اعتنق تشانغ الديانة المسيحية على يد أفراد عائلة سونغ Soong الذين اصبحوا انسابه بزواجه من ابنتهم الصغرى ماي - لينغ Mai - Ling . بيد أن اعتناقه للديانة الجديدة لم يؤثر على معتقداته واسلوب تفكيره التي اكتسبها من مطالعته الماركسية - اللينينية ، وخبرته المكتسبة من اليابان ، ولقد بقي تشانغ ملتزماً بالاصلاح الاجتماعي نظرياً . ولكنه لم يستطع تنفيذ نظرياته نظراً لضعف سيطرته على البلاد

إذ أن زعماء المجموعات العسكرية كانوا ينافونهم في العديد من المواقع ، كذلك كان الحال بالنسبة الى الشيوعيين الذين ألفوا حكومتهم الخاصة وجيشهم في الاماكن التي كان لهم فيها قاعدة قوية ، بعد أن فشل تشانغ في القضاء عليهم مع أنه أعلن عليهم حرباً بلا هوادة ، مفضلاً تدميرهم قبل مجابهة الاخطار الداخلية والخارجية العديدة الاخرى .

وفي العام ١٩٣١ قامت اليابان باحتلال منشوريا وأصبحت تشكل بذلك خطراً حقيقياً على الصين . ورغم ذلك ، فقد قرر تشانغ عدم مقاومة اليابانيين حتى يسحق الشيوعيين . وقد عارضت حكومته هذا القرار خاصة وأن الشيوعيين كانوا اقوياء لدرجة أنهم بدأوا يهددون نظام حكم تشانغ .

واعتماداً منه بإمكانية التغلب على أفكار الحزب الشيوعي الصيني ، نظم تشانغ حركة الحياة الجديدة (١٩٣٤) لبعث تعاليم كونفوشيوس ، وحث على اتباع نظام الصحة المعمول به في بلاد اوروبا وأميركا ، وأوصى باتباع النظام الياباني فيما يتعلق بالقوة والتنظيم والانضباط .

وفي العام ١٩٣٧ اندلعت الحرب مع اليابان ، (١٩٣٧ - ١٩٤٥) وحاربت الصين وحدها ضد اليابان لمدة اربع سنوات ، تلقى بعدها تشانغ نصائح من اصدقائه في الولايات المتحدة أن يقيم صلحاً منفرداً مع اليابان ، ولكنه رفض ذلك ، وكان نتيجة رفضه أن بقيت الصين في الحرب حتى النهاية ، وأصبحت ، بعد ثماني سنوات من الصراع ضد اليابانيين ، مع المنتصرين كإحدى الدول الخمس الكبرى ، وقد أصبح من أبرز الزعماء إبان الحرب العالمية الثانية ، وحضر مع زوجته ماي لينغ سونغ مؤتمر القاهرة (١٩٤٣) مجتئعاً مع روزفلت وتشرشل . وبانتهاء الحرب العالمية الثانية عاود تشانغ الصراع مع الشيوعيين . وبدأت بذلك الحرب الاهلية في الصين ، (١٩٤٦ - ١٩٤٩) . (انظر الثورة الصينية) وفي العام ١٩٤٩ خسر تشانغ البر الصيني بأكله ، ونقل حكومته (الصين الوطنية) الى جزيرة فورموزا (تايوان) ، وانتقل معه مليون شخص من انصاره . وعلى أمل أن يعود الى البر الصيني اكل محاربة الشيوعيين في مضائق فورموزا ، واعلن عن استعداده لإرسال قوات الى كوريا لمحاربة جمهورية كوريا الديمقراطية الشعبية خلال حرب التحرير الوطنية الكورية ، كما أعلن خلال هذه الحرب عن استعداده لغزو البر الصيني لإشغال الصين الشعبية ومنعها من مساعدة الكوريين ، ولكن الاميركيين

رفضوا ذلك حتى لا يصعدوا الحرب ويستجروا الاتحاد السوفياتي الى القتال . وبقي مناوئاً للصين الشعبية حتى وفاته في ١٩٧٥/٤/٥ .

ولقد تلقى تشانغ كاي - شيك اول ضربة قوية من حلفائه الاميركيين عندما وافقوا في ١٩٧١/١/٢٦ على دخول الصين الى الامم المتحدة ، واحتلال منصب الصين الوطنية في مجلس الامن . ثم جاءت الضربة الثانية عندما زار الرئيس ريتشارد نيكسون بكين في شباط (فبراير) ١٩٧٢ ، وتوقفت على أثرها المساعدات الاميركية الضخمة التي كانت تصل الى الصين الوطنية . وفي ايار (مايو) ١٩٧٢ سلم تشانغ كاي - شيك سلطانه الى ابنه الجنرال تشانغ تشين كو البالغ من العمر ٦٥ عاماً .

إن أهم أسباب خسارة تشانغ كاي - شيك كان الانحطاط في صفوف الحكومة ، وعدم قدرته على تكيف نفسه مع الاوضاع المختلفة . ولقد كان تشانغ قاسياً ، وقليل التأثر بالشعبية ، وقصير النفس ، وكان يؤمن بالعلاقات الشخصية أكثر من إيمانه بالعلاقات المنظمة والتنظيمية . ولقد بنى سلطته على النظام الشلي في المؤسسة العسكرية ، دون النظر الى الخبرات والكفاءات العسكرية .

ومع تعداد كافة الاشياء التي سقط فيها تشانغ يجب أن لا ننسى أهميته التاريخية المستمدة من المتناقضات التي كون نفسه منها . فهو عسكري وسياسي ، ناثور ورجعي ، مسيحي ومبتغ لتقاليد كونفوشيوس ، ضد الشيوعية ومؤمن بتعاليم لينين وماركس . ويمكن القول أن تشانغ كاي - شيك كان يمثل الفوضى وعدم الاستقرار التي اتسمت بها الفترة الانتقالية في التاريخ الصيني الحديث .

(٥) تشايبكا (طائرة)

(انظر بيريف م - ١٢) .

(٨) التشيت

أعمال قتالية هدفها تحويل انظار الخصم عن اتجاه الجهد الرئيسي للعمليات . أو حملة على تخفيف الضغط من جهة الى جهة أخرى ، وليست المواقع الخداعية والمناورات الكاذبة والعمل على محاور ثانوية سوى ظواهر مختلفة للاعمال الهادفة لتضليل العدو وخذاعه عن اتجاه الجهد الرئيسي للعمليات في الهجوم والمواقع الدفاعية القوية في مجموع تنظيم الدفاع . وقد يكون من اهداف التشيت استنزاف قوات

العدو المتفوقة بصورة بطيئة، واعداد الظروف المناسبة لتحويل المواقف لصالح القوة التي تمارس اعمال التشيت .

ولقد عرفت القوات والقيادات التشيت (كنوع من الاعمال القتالية الخداعية) ومارسته في صراعها منذ القديم ، وكان القصور في أعمال الاستطلاع وعدم توفر الوسائل المتطورة والقدرة على تحقيق المباغثة ، عندما تتوفر قيادات جيدة وقوات على درجة عالية من التدريب ، من العوامل التي تساعد كثيراً على ممارسة عمليات التشيت، الأمر الذي ساعد بدوره على تطوير مفهوم التشيت تنظيمياً وتنفيذاً، بحيث أمكن تصنيف أعماله في إطارين مستقلين: اولهما المناورات والاعمال القتالية على مسرح عمليات أو جبهة جديدة لتخفيف الضغط أو جذب قوات العدو وحملها على العمل في جهة أخرى (انظر التقرب غير المباشر) . وثانيهما هو الأعمال الخداعية التي تم ممارستها لتضليل قوات العدو وقياداته عن الاهداف والواجبات التي يتم التخطيط لتنفيذها . (انظر الخداع) .

ولقد مارست القوات المتصارعة في الحريين العالميتين الأولى والثانية الكثير من اعمال التشيت سواء على مسارح القتال المتصلة في أوروبا أو تلك الميادين المستقلة عنها . ولم يكن إززال قوات الحلفاء في غاليبولي ، تلبية لنداء القيادة القيصرية لتخفيف الضغط على الجبهة الروسية ، سوى ظاهرة من ظواهر (الحروب التشيتية) الهادفة لاستنزاف قوة تركيا ، وحمل القيادة الألمانية على دفع قواتها الى هذا المسرح الثانوي (انظر معركة غاليبولي)، كما أن عمليات القوات البريطانية في العراق ، وهجوم القوات التركية في سيناء للسيطرة على قناة السويس ، هي بدورها شكل آخر من أشكال العمليات التشيتية .

وعند الانتقال الى معارك الحرب العالمية الثانية نجد اعتماد القيادات على الأعمال التشيتية المختلفة لخداع قيادات الخصم بحيث يمكن القول بأنه لم تتم معركة حاسمة من معارك الحرب العالمية الثانية إلا وسبقها أو رافقها نوع من الاعمال التشيتية . ففي غزو أوروبا الغربية ، نجحت القيادة الألمانية في استخدام الاساليب المختلفة لخداع خصومها وتشيتيم ، حتى جاء الهجوم على الاتحاد السوفيتي ذاته مباغتاً بصورة كاملة للقيادة السوفيتية بفضل تطوير أساليب الاعمال التشيتية . ومقابل ذلك فقد طور الحلفاء أيضاً وسائلهم ومخططاتهم الخداعية ، ففي الملمين أقام مونتغمري مجموعة من المواقع الكاذبة واستطاع اعطاها جميع ظواهر المواقع الحقيقية

المدروسة بدقة ، حتى تم له تحقيق المباغثة وتشيت قيادة رومل عن اتجاه المحور الرئيسي للهجوم .

ويعتبر التشيت في العمليات البرمائية عاملاً حاسماً في نجاح الاعمال القتالية، ولقد اعتمد الأزال في النورماندي ونجاح العمليات في أوروبا الى حد بعيد على مجموعة الاجراءات والاعمال التشيتية التي أمكن بواسطتها تضليل القيادة الألمانية عن مكان العمليات وزمن تنفيذها .

ويعتمد النجاح في ممارسة العمليات التشيتية الى حد بعيد على مجموعة من المعطيات والمبادئ - هي مبادئ الحرب ذاتها . وليست تدابير الحيلة والحفاظ على السر والاعداد الدقيق للمخطط الخداعي والمهارة بتنفيذه بدقة سوى بعض المعطيات الاساسية التي يجب الالتزام بها لنجاح هذا النوع من العمليات . وقد تزايدت صعوبة ممارسة الاعمال التشيتية في الحرب الحديثة للأسلحة المشتركة نظراً لتزايد القدرة على ممارسة الاستطلاع ، والتعقيد الكبير في الوسائل التقنية المتطورة ، وتوفر الامكانيات للحصول على المعلومات بدقة ونقلها بسرعة كبرى الى القيادة لأخذ صورة متكاملة عن الموقف . كما ان تطور « الحرب الالكترونية » واستخدام وسائل الرصد الدقيقة قد ساعدا على كشف الاعمال الخداعية . وبذلك أصبحت ممارسة الاعمال التشيتية على درجة من الصعوبة قد تزيد على صعوبات ممارسة الاعمال القتالية ذاتها ، وأصبحت المخططات الخداعية واقامة المعسكرات ومناطق الحشد والمواقع الدفاعية الكاذبة تتطلب تحقيق شروط تجعلها أقرب ما يكون للمواقع والمناطق الحقيقية مما زاد تكاليف العمليات التشيتية . ولكن امتداد مسارح العمليات والعمق الكبير في ميادين القتال ، وهما من مظاهر الحرب الحديثة للأسلحة المشتركة ، وعدم توفر الامكانيات التي تستطيع تلبية متطلبات القتال في جميع المناطق القتالية بوقت واحد ، هي من الاسباب التي تحمل القيادات للتفكير بصورة دائمة لوضع المخططات التشيتية ، على الرغم مما تتطلبه من جهد وامكانيات كبيرة .

وتكتسب العمليات التشيتية أهمية خاصة في اطار الحروب الثورية ، إذ ان التفوق الكبير لقوات الخصم ، وضعف امكانيات القوات الثورية بصورة عامة - لاسيما في المراحل الاولى للثورة - هما من العوامل التي لا يمكن معالجتها إلا بالاعمال التشيتية . وتلجأ القيادة الثورية الى استخدام الوسائل المختلفة في ممارستها للاعمال التشيتية مثل نشر الشائعات ، وتحقيق ضربات مباغثة في أماكن غير متوقعة ، وتوجيه مجموعة من العمليات المتواقة والمرتبطة

بمخطط واحد ، مما يجعل الخصم عاجزاً عن تحديد منطقة الجهد الرئيسي للأعمال الثورية . وتعتمد القوات الثورية في نجاح العمليات التثبتيية على ما يتوفر لديها من روح معنوية عالية ، ورصيد كبير في دعم الجماهير لها ، والمرونة والسرعة في العمل ، وطبيعة الاعمال القتالية التي تمارسها ، وهي تعتبر هذه العمليات عاملاً من عوامل تحول «ميزان القوى» لصالحها .

ان اللجوء الى مختلف الاساليب المبتكرة ، والابتعاد عن الجمود ، وعدم اللجوء الى اساليب متشابهة أو أعمال مكررة ، هي من المبادئ التي يجب الالتزام بها في الاعمال التثبتيية لضمان أفضل شروط النجاح . ومن المؤكد أن التطور الكبير في وسائل النقل الجوي بطائرات الهليكوبتر ، وارتفاع مستوى مراكب الازال البحري ، قد اكسب الحروب التثبتيية مرونة كبرى ، واصبح بإمكان القوات المقاتلة ممارسة اعمال التثبتي في كل وقت وفي كل مكان من مسرح الحرب .

(٤) تشرشل (دبابه)

دبابه بريطانية من دبابات الحرب العالمية الثانية ، تعتبر آخر مجموعة دبابات المشاة البريطانية . كانت تزن ٣٩ طناً ومصممة بمدفع عيار ٧٥ م (٦ رطل) ثم أعيد تجهيزها عام ١٩٤٤ قبيل غزو نورماندي بمدفع عيار ٧٥ م وبعضها جهز بهاوتر عيار ٩٥ م للدعم القريب (ضد التحصينات) وكان المدفع عيار ٧٥ م تستطيع قذيفته اختراق درع سمكه ٧٠ م من مسافة ٤٥٠ متراً . وتبلغ أقصى سرعة لها ٢٤ كلم/ساعة ، وأقصى سمك لدروعها ٨٨ م . ويتألف طاقمها من ٥ افراد . وقد استخدمت لأول مرة في اغارة الكوماندوس على ميناء «دييب» الفرنسي عام ١٩٤٢ ، في تونس عام ١٩٤٢ . وكانت بطيئة الحركة وذات كفاءة قتالية ضعيفة ولذلك استخدمت بعد ذلك كقاذفة لهب (تقذف عامود لهب لمسافة ١٠٠ متر تقريباً داخل استحكامات العدو من خزان يسع ٤٠٠ غالون من الوقود) . وقد حصلت اسرائيل على عدد منها عام ١٩٤٨ من القوات البريطانية قبل انسحابها من فلسطين .

(٥) تشرشل (ونستون)

السير ونستون ليونارد سبنسر تشرشل
Winston Leonard Spencer Churchill

(١٨٧٤ - ١٩٦٥) . رجل دولة وزعيم سياسي بريطاني محافظ . ولد في بلنهام بالاس ، اوكسفورد شاير ، في ٣٠ تشرين الثاني (نوفمبر) ١٨٧٤ . والده اللورد راندولف هنري سبنسر تشرشل ، ورث عن جده الاكبر جون تشرشل ، دوق مارلبورو ، حب الجندي في مطلع حياته ، ودراسة المفاهيم الاستراتيجية في سنواته اللاحقة .

كان تشرشل رجلاً ذا شخصية متعددة الوجة ، فلقد لعب البولو في صغره ، وتعلم قيادة الطائرات ، وحصل على عضوية الاتحاد العمالي كعامل بناء ، كما طور مهارته في فن رسم المناظر الطبيعية عندما تقدم في السن . إلا ان مواهبه وصلت الى قتها في مجال نشاطه السياسي الطويل . فتمكته من فن النقاش ، وقدرته في الخطابة وضماه في مصاف الشخصيات الكبرى في التاريخ البريطاني .

تلقى تشرشل العلم في «هارو» ، ثم انتقل الى اكاديمية ساندهرست العسكرية ، حيث تخرج ليلتحق بفوج الخيالة الخفيفة الرابع في العام ١٨٩٥ . وفي العام نفسه سافر الى كوبا كمرآب في الحملة الاسبانية ضد الثوار الوطنيين . وفي العام ١٨٩٦ انتقل الى الجيش الهندي ، وخدم خلال العام ١٨٩٧ ، كضابط في فوج مشاة البنجاب ال ٣١ ، وشارك في عمليات «الملاكاند» و«التيره» على الحدود الشمالية الغربية . وقد عمل اثناء هذه الحملات كراسل حربي لصحيفتي «الدايلي تلغراف» اللندنية ، و«اليونير» الصادرة في الله آباد . كما كانت هذه التجربة منبعاً لأول كتبه العديدة : «قصة قوة حملة الملاكاند» (١٨٩٨) الذي انتقد فيه قياداتها . وشهدت هذه الفترة محاولته الوحيدة لكتابة القصص الطويلة ، فكتب «سافرولا» التي نشرت على اجزاء في مجلة «ماكيلاز» ، وظهرت ككتاب في العام ١٩٠٠ .

بعد ذلك انضم تشرشل الى حملة السير هربرت كتنشر (اللورد كتنشر فيما بعد) المصرية لإعادة فرض السيطرة البريطانية على السودان ، وشارك مع خيالة الرماحين ال ٢١ في آخر هجوم خيالة تقليدي في التاريخ ، وذلك في معركة أم درمان ١٨٩٨ . وقد كتب عن هذه الحملة في «المورنغ پوست» اللندنية ، وفي كتابه «حرب النهر» (١٨٩٩) . وقد قرر تشرشل اثر انتهاء الحملة اعتزال العمل العسكري وخوض المجال السياسي ، فرشح نفسه كمثل للمحافظين عن «اولدهام» . وعندما سقط في الانتخابات سافر الى كيب تاون ليعمل مراسلاً حربياً مرة اخرى «المورنغ پوست» . وكان جنوبي

افريقيا آنذاك مسرحاً لحرب البوير . ولم يمض اسبوعان من وصوله الى كيب تاون في تشرين الثاني (نوفمبر) ١٨٩٩ حتى وقع أسيراً بيد لويس بوثا (الذي اصبح في وقت لاحق اول رئيس وزراء لاتحاد جنوبي افريقيا بمساعدة تشرشل نفسه) وذلك بعد ان شارك في الدفاع عن القطار المدرع الذي كان يستقله ضد كمين اعده البوير في الناتال . وحصل تشرشل على عفو خاص ، وخففت عقوبة الاعدام التي واجهته لتجاوزه مهامه الصحفية ، وبمجن في بريتوريا ، حيث تمكن من الهرب بعد شهر ووضع البوير آنذاك جائزة لمن يلقي القبض عليه حياً أو ميتاً . وافر رحلة طويلة عبر افريقيا الشرقية البرتغالية ، وصل الى «دربان» في الناتال ، وجند كلابزم في فوج خيالة جنوبي افريقيا الخفيفة . وشارك في القتال حتى استمادة بريتوريا ، وساهم هناك في اطلاق سراح زملائه في السجن . وقد سجل تشرشل مذكراته ومشاهداته خلال هذه الفترة في كتابه : «من لندن الى ليدي سميث عبر بريتوريا» (١٩٠٠) ، و«مسيرة ايان هاملتون» (١٩٠٠) . عاد تشرشل الى بريطانيا قبل نهاية العام ١٩٠٠ ، حيث رشح نفسه مرة اخرى للمقعد البرلماني عن اولدهام ، ونجح هذه المرة في الانتخابات . ولم يمض وقت طويل حتى ابتداء بمهاجمة سياسة الحكومة المحافظة ، التي كان من المفروض ان يعمل تحت لوائها . فعارض زيادة حجم الجيش ، وحث على الليونة في التعامل مع البوير . وفي العام ١٩٠٣ عارض بشدة حملة «تشاربلين الاصلاحية» والمتضمنة نوعاً من الحماية الاقتصادية . واستمر خلافه مع المحافظين خلال العام ١٩٠٤ ، فاستقال من الحزب في صيف تلك السنة لينضم الى الليبراليين .

وشغل تشرشل اول منصب وزاري عندما بلغ من العمر ٣١ سنة . وكان ذلك المنصب وكيل وزارة الدولة لشؤون المستعمرات في حكومة الليبراليين التي ترأسها السير هنري كامبل - بارتمان . وفي الانتخابات العامة اللاحقة ، اعيد انتخابه عن مقعد مانستر الشمالية الغربية ، واصبح الناطق باسم حزبه في مجلس العموم . وقد اكتسب تشرشل ايمان هذه الفترة شهرة كبيرة بمهارته في الدفاع عن سياسة التوفيق والحكم الذاتي لافريقيا الجنوبية . كما نشر في العام ١٩٠٦ كتاب «حياة اللورد راندولف تشرشل» الذي اظهر تقديره العالي لحياة ابيه السياسية ، وألحقه بكتاب «رحلتي الافريقية» (١٩٠٨) الذي ضمنه ملاحظاته ومشاهداته في رحلة عبر شرق افريقيا من موباسا الى السودان . وروراً بأوغندا .



ونستون تشرشل

(١٩٣٨) وطالب في العام ١٩٣٩ بعقد اتفاقية فورية مع السوفييات ، ولكن جهوده باءت بالفشل ، وتابع «تشمبرلين» سياسة المهادنة مع المانيا النازية .

واعلنت بريطانيا الحرب على المانيا في ٣ ايلول (سبتمبر) ١٩٣٩ ، بعد ان كان حثار قد ضم النمسا لالمانيا ، واتم تقسيم تشيكوسلوفاكيا ، واعلن الحرب على بولونيا . وكاستجابة لمطلب الرأي العام البريطاني ، عين تشمبيرلين تشرشل وزيراً للبحرية . وعندما استعاد تشرشل المنصب الذي كان قد شغله عندما بدأت الحرب العالمية الاولى قبل ربع قرن ، ساهم في خلق الشعور بالثقة بين مواطنيه الى درجة انه لم يمض وقت طويل حتى تلم القيادة العامة الادارية لعموم القوات البحرية والبرية والجوية البريطانية .

وفي ١٠ ايار (مايو) ١٩٤٠ ، وبينما كانت القوات الالمانية تتدفق نحو الاراضي المنخفضة ، تبوأ تشرشل منصب رئاسة الوزراء خلفاً لنفيل تشامبرلين ، كما تسلم حقيبة وزارة الدفاع . ووقف أمام مجلس العموم آنذاك ليلتي خطبته الشهيرة التي اكد فيها على ضرورة التضحية لاحواز النصر . وتلخص سيرة حياة تشرشل خلال سنوات الحرب تاريخ بريطانيا ابان تلك الفترة . ففي العام ١٩٤٠ ، وبينما كان يحرض الشعب البريطاني لبذل المزيد من الجهود لافشال الغزو الخارجي ، اتخذ القرار الخطير بارسال الفرقة المدرعة الوحيدة المتبقية في انكلترا الى مصر لتأمين الطريق الى آسيا . وعندما اغرقت الغواصات الالمانية العديد من السفن البريطانية ،

المسلحة . وبعد فترة وجيزة تلقى العديد من الانتقادات لدعم الروس البيض ضد الثورة البلشفية في روسيا . واصبح في العام ١٩٢١ وزيراً للمستعمرات ، فشارك في المفاوضات التي نتج عنها الاعتراف بدولة ايرلندا الحرة . كما سعى لعقد تسوية مع العرب في الشرق الاوسط بمساعدة لورانس .

خاض تشرشل الانتخابات العامة عن دائرة دندي ، بعد ان ساهم هوسه الحربي وموقفه من الأزمة اليونانية - التركية في انهيار حكومة لويد جورج ، فخلد الناخبون ليتقاعد مؤقتاً . وانصرف الى كتابة الحلقات الاولى من « الأزمة العالمية » ، وهو كتاب من خمسة اجزاء حول الحرب العالمية الاولى ، انتقد فيه بشدة الاستراتيجية المكلفة التي اتبعت على الجبهة الغربية .

وعندما عاد تشرشل الى الحلبة السياسية في العام ١٩٢٤ ، هاجم حزب العمال الذي كان قد اصبح حزب المعارضة الاقوى بدلا من الحزب الليبرالي . وبعد فشله في دائرة وستمنستر ، استعاد مقعده عن دائرة ابيغ كرشح عن المحافظين بعد طلاق سياسي دام ما يقارب العشرين سنة ، وشغل منصب وزير الخزانة في حكومة ستانلي بالدوين ، فأعاد بريطانيا الى اعتماد قاعدة الذهب في اول موازنة ، الامر الذي عجل في اعلان الاضراب العام في ١٩٢٦ . وقد أدى مجيء حزب العمال الى الحكم (١٩٢٩) الى ابعاد تشرشل عن المناصب الوزارية ، مع احتفاظه بمقعده في المجلس . فسافر الى الولايات المتحدة حيث التي ساملة من المحاضرات في العام ١٩٣٠ . كما قام بعدة رحلات في اوروبا . وعاد الى الكتابة ، فنشر « مطلع حياتي » (١٩٣٠) ، و« الجبهة الشرقية » (١٩٣١) ، و« انكار ومغامرات » (١٩٣٢) ، و« مارلبورو ، حياته وعصره » (١٩٣٣) - (١٩٣٨) ، و« معاصرون عظام » (١٩٣٧) ، و« السلاح والميثاق » (١٩٣٨) ، و« خطوة خطوة » (١٩٣٩) .

ومنذ العام ١٩٣٢ ، حذر تشرشل بلاده من القوة الالمانية المتزايدة ، لكن صوته لم يسمع في بريطانيا . ولكنه وقع في أكبر أخطائه السياسية عندما دعم فرانكو خلال الحرب الاهلية الاسبانية ، دون أن يعي أهمية انتصار فرانكو المدعوم من قبل المانيا وايطاليا .

وفي فترة (١٩٣٦ - ١٩٣٨) تابع تشرشل تحذير اوروبا من التسليح الالمانى ، ونادى بتدعيم العسكرية البريطانية ، وهاجم اتفاقية ميونيخ

وفي العام ١٩٠٨ ، شغل تشرشل منصب رئيس مجلس التجارة في الحكومة التي شكلها هربرت اسكيت . وبعد ان خذل في مانستر الشمالية الغربية ، اعيد انتخابه في دندي . وخلال هذه الفترة ابدى اهتمامه بالتشريع الاجتماعي وساعد في خلق ضمان للعاطلين عن العمل ، كما ساند اجراءات لويد جورج والضرائب العالية التي فرضها . وفي العام ١٩١٠ اصبح وزيراً للداخلية ، فعمل على تحسين اوضاع السجناء ، واصدر عدداً من التشريعات القاضية بتخفيض ساعات العمل وتحديد حد ادنى للاجور ، والتي اعتبرت موجّهة ضد عدد من الصناعات .

وفي تلك الفترة ، كان الخلاف محتدماً بين قيادات الجيش والبحرية حول الاستراتيجية الواجب اتباعها في حال نشوب الحرب ، وذلك بعد ان ظهرت طموحات القيصر الالمانى غليوم الثاني . وبرزت الحاجة لوجود شخص قوي في وزارة البحرية ، فوقع الاختيار على تشرشل الذي باشر بالعمل على زيادة القوة البحرية البريطانية ، كما انشأ الخدمات الجوية لسلاح البحرية .

وفي تموز (يوليو) ١٩١٤ ، منع تشرشل بعثة الاسطول بعد زيارة تفقدية قام بها الملك . وهكذا كانت البحرية معبأة تماماً عند بدء الاعمال القتالية بعد اسبوعين . وفي تشرين الاول (اكتوبر) من ذلك العام نظم ورافق الانزال البحري البريطاني في انتورب للدفاع عن المدينة بمواجهة التقدم الالمانى . واثر فشل حملة الدردنيل (١٩١٥) التي كان تشرشل من كبار المتحمسين لها ، دار صراع مكشوف بينه وبين قائد البحرية الملكية الاميرال اللورد جون اربونوت فيشر ، مما أدى الى أزمة وزارية . فشكل اسكيت حكومة ائتلافية ، وابتعد تشرشل عن وزارة البحرية واسند اليه منصب مستشار دوقية لانكستر . إلا أن تشرشل استقال في تشرين الثاني (نوفمبر) ١٩١٥ ، وعاد الى الجيش ليخدم كرائد في فوج الحرس رماة القنابل الثاني على الجبهة الغربية ، ومن ثم تسلم قيادة فوج الرماة الاسكوتلنديين الملكي السادس بعد ان منح رتبة مقدم . وفي خريف ١٩١٦ استعاد مقعده في مجلس العموم ، ليتبوأ منصب وزير الصناعة الحربية (وزير الذخائر) في حكومة لويد جورج في العام التالي . وخلال وجوده في هذه الوزارة ، امر بتصنيع الدبابة على نطاق واسع بعد ان كان من اوائل المتحمسين لها اثناء وجوده في وزارة البحرية .

وتسلم تشرشل وزارة الحربية والطيران في الحكومة الائتلافية في العام ١٩١٩ ، فاعاد تنظيم القوات

تمكن من الحصول على ٥٠ مدمرة أميركية بعد ان وعد روزفلت بتأجير الاسطول الاميركي قواعد بحرية في جزر الهند الغربية . وعندما تصاعد الضغط من اجل فتح جبهة غربية ثانية في العام ١٩٤٢ ، اقنع السوفييات ان قراراً كهذا قد يقود الى كارثة اذا لم يتخذ في الوقت المناسب . ولم يعط احد مثل تشرشل دعماً واهتماماً وحماسة لمخططات الحلفاء للانزال في شمالي افريقيا عام ١٩٤٢ ، وفي النورماندي بعد ١٨ شهراً .

وكان تشرشل أميناً ومخلصاً لحلفاء بريطانيا . فعندما هزمت فرنسا ، وقبلت توقيع الهدنة مع المانيا ، ناشدها تشرشل ان تصمد ، واقترح دمج الدولتين . ولم يفقد امله بفرنسا حتى في احلك ساعاتها . وقد تمثل هذا الايمان بالدعم المتواصل الذي قدمه تشرشل للجنرال شارل ديغول .

وعندما غزت المانيا الاتحاد السوفياتي (١٩٤١) ، تخلى تشرشل عن مشاعره وعدائه للنظام السوفياتي . وقد قال في هذا الصدد : « اي رجل او دولة يقاتل ضد النازية سينال دعماً ، واي رجل او دولة يمشي في ركاب هتلر فهو عدونا » . وسافر تشرشل الى موسكو مرتين لمقابلة المارشال ستالين ؛ واجتمع بستالين وروزفلت في طهران وفي بالطا . كما كان تشرشل وراء اقرار معاهدة صداقة بين بريطانيا والاتحاد السوفياتي لعشرين سنة في العام ١٩٤٢ .

وكان تشرشل على علاقة صداقة وثيقة بالرئيس الاميركي روزفلت منذ لقائهما بالقرب من شاطئ نيوفانديلاند في آب (اغسطس) ١٩٤١ ، لوضع مسودة ميثاق الاطلنطي . والتقى به مرة اخرى في واشنطن في كانون الاول (ديسمبر) من العام نفسه ، لينشأ جهاز اركان مشترك للإدارة المشتركة للحرب . وزار تشرشل الولايات المتحدة في حزيران (يونيو) التالي ، وفي العامين ١٩٤٣ و ١٩٤٤ ، اثر مؤتمرات عقدت في كويبيك (كندا) . وكان قد قابل الرئيس روزفلت في شمالي افريقيا في نهاية ١٩٤٢ . وبعد ستة اجتمع الرئيسان في القاهرة بكل من تشانغ كاي - شك والرئيس التركي عصمت اينونو .

وعلى الرغم من ان تشرشل قد قطع اكثر من ١٥٠ ألف ميل لزيارة الجبهات المختلفة ، وللاجتماع بحلفائه ، وبرؤساء الدول المحايدة ، فإنه لم يفقد الصلة مع مشاكل بريطانيا الداخلية . فقد شارك في توجيه التخطيط لما بعد الحرب . كما تقدم ، في آذار (مارس) ١٩٤٣ ، بخطة اربع سنوات لإعادة

التمير بعد انتهاء الحرب . وشارك في السنة التالية في اعداد العديد من المشاريع للإصلاح الداخلي ، كخطة مكثفة للضمان الاجتماعي ، ومجانبة الخدمات الصحية .

كما ابدى تشرشل خلال سنوات الحرب حرصاً شديداً على مصالح الامبراطورية البريطانية . فعندما تقدم الاميركيون بعدد من المقترحات حول مستقبل الدول المستعمرة (١٩٤٢) ، اكد تشرشل انه لم يصبح « رئيس وزراء الملك للاشراف على تصفية الامبراطورية البريطانية » .

لقد قاد تشرشل بلاده خلال ما يقارب الست سنوات من الحرب ضد المانيا ، ومع ذلك فقد خذله الناخبون قبل إرساء أسس السلام ، ففاز العمال بانتصار ساحق في انتخابات تموز (يوليو) ١٩٤٥ . وعلى الرغم من احتفائه بمقعده في مجلس العموم ، فإنه تخلى عن رئاسة الوزراء لكليننت ريتشارد اتلي . واصبح تشرشل بعد ذلك زعيم المعارضة ، وعاد الى الكتابة . ف سجل مذكراته عن الحرب في « الحرب العالمية الثانية » في ستة اجزاء (١٩٤٨ - ١٩٥٣) . وفي انتخابات تشرين الاول (اكتوبر) ١٩٥١ قاد المحافظين الى انتصار باكثرية ضئيلة ، وعاد ليتسلم منصب رئاسة الوزراء . فاجتمع بترومان في واشنطن ، وعاد للاجتماع بايزنهاور في جامايكا بعد ستة في كانون الاول (ديسمبر) ١٩٥٢ . وفي العام ١٩٥٣ حاز على وسام رتبة الساق ، وتقلده عندما شهد حفل تتويج الملكة اليزابيث الثانية في نيسان (ابريل) ١٩٥٣ . وفي ٥ نيسان (ابريل) ١٩٥٥ استقال من رئاسة الحكومة . كما نجح في الانتخابات العامة في ذلك العام عن دائرة وودفورد . وقد ابدى تشرشل في سنواته الاخيرة اهتمامات متعددة . فشارك بخمسة لوحات في معرض الاكاديمية الملكية في ايار (مايو) (١٩٥٣) ، وحاز على اعجاب النقاد . وأنشأ في الشهر الثاني مؤسسة للتبادل الثقافي بين الدانمارك وبريطانيا . كما منح في تشرين الاول (اكتوبر) ١٩٥٣ جائزة نوبل للاداب . وفي عام ١٩٦٣ منح تشرشل لقب مواطن شرف في الولايات المتحدة . واعيد انتخابه في العام التالي عن دائرة وودفورد

توفي تشرشل في ٢٥ كانون الثاني (يناير) ١٩٦٥ ، ولقد تضاربت الآراء حول تقييم شخصيته . وما لا شك فيه انه كان من المحافظين المتشددين والمتمسكين بمصالح بريطانيا الاستعمارية والمعادين لحركات التحرر الوطني في العالم . كما كانت له علاقات وثيقة بالحركة الصهيونية . ويروي ليدل

هارت في مذكراته كيف التقى تشرشل في فترة ما قبل الحرب بوينغيت الذي قدم مساعدة جلييلة للصهيونية ، وكيف تدارس معه كيفية مواجهة حرب العصابات العربية في فلسطين .

ولقد برز التناقض في تقييم تشرشل في الآراء المتضاربة حول مقدرته ومساهماته العسكرية . فإن عدداً من المنظرين العسكريين ، ومن ضمنهم ليدل هارت ، يؤكدون انه المسؤول عن سقوط الترويج ، ويذهبون الى حد قول انه اصبح رئيساً للوزراء بالغلط . بينما يعتبره عدد من المؤرخين من العناصر الهامة التي ساهمت في الصمود البريطاني وفي انتصار الحلفاء ضد النازية . ولعل افضل تقييم وضع عن تشرشل هو ما جاء على لسان اللورد بلقور : « لقد حمل تشرشل مدافع ثقيلة ولكن قليلة الحركة »

(٧) التشكيلة

التشكيلة Formation كلمة تستعمل لوصف ترتيب او تنظيم مجموعة من العسكريين ، او القطع العسكرية في جيوش البر والبحر والجو ، بشكل يأخذ بعين الاعتبار المهمة ، وطبيعة الارض ، وحجم القوات ، وفكرة المناورة . ويضمن افضل استخدام ممكن للوسائل القتالية المتوفرة .

وقد اختلفت التشكيلة عبر العصور باختلاف التسليح والتكتيك . وتبنت الجيوش ، في وقت من الاوقات تشكيلة قتالية تنتشر بالعرض بدون عمق يذكر ، وذلك لوضع اكبر عدد ممكن من الجنود في مواجهة العدو . هذه التشكيلة اطلق عليها اسم ، « الترتيب الرقيق او الترتيب الخطي » Ordre mince ، اذ كانت الجبهة تمتد احياناً الى ثلاثة كيلومترات تقريباً . وقد تبني اليونان في عصورهم التقليدية الترتيب الرقيق ، حيث كانت القطعة الاساسية في جيشهم ، هي الكتيبة التي كانت تتألف من عدة صفوف متقاربة من المقاتلين ، تصل الى ثمانية صفوف او اكثر في بعض الاحيان . وفي العام ٣٧١ ق.م لجأ ابيامينونداس قائد جيش الطيبين الى « الترتيب الخطي المائل » Ordre oblique في معركة لوكترا Leuctres التي خاض غداها ضد الاسبارطيين . ولقد أمن له هذا الترتيب حرية العمل ، والتفوق في نقطة مهاجمة العدو .

وفي العام ٣٦٣ ق.م قام ابيامينونداس في معركة مانتينييه Mantinee بعملية منسقة من

الحربي لم يستمر ، فقد عاد الرومان ، في عهود تفهقهم ، الى اعتماد الترتيب الرقيق بشكل عام . اما في عهد الخيالة او الفرسان فقد تطور ترتيب القتال عندما تبني الجرمان ترتيب الـ Coin وهو تشكيل شبه منحرف ، ضلعه القصير يوازي جهة الهجوم . ان هذا الترتيب من شأنه ان يؤدي الى فوز سريع او الى فشل سريع ، خاصة اذا قابل العدو هذا الترتيب بترتيب عميق يمكنه من الاطباق على جنبي الترتيب الجرمانى من الداخل ، وذلك لان هذه التشكيلة لا تسمح لعناصر الوسط والمؤخرة من توجيه ضرباتها الى العدو ، او القيام بمناورات ، خاصة في الاراضي غير المكشوفة .

وفي هذا العهد كان ترتيب القتال عند العرب ترتيباً كلاسيكياً ، اذ ان الجيوش العربية كانت تتقدم بشكل عادي وعميق ، مجنبتان وطلبة وساقه . اما الجيش المغولي فكان يتقدم بترتيب عميق على ثلاثة ارتال . وكان الجناحان الايمن والايسر يسيران على مستوى واحد تقريباً ، بينما كان الوسط يسير متأخراً قليلاً ، حتى اذا اشتبك رتلان متجاوران مع العدو ، كانت بقية الجيش تندفع لتطبق على جناح العدو . هذا الترتيب الذي اعتمده جنكيزخان في القتال سمح له بالقيام بمناورات عديدة كان يبدأها بتراجع عرضي ثم يقوم بعملية التفاف مزدوجة ليمن ويسار العدو تمهيداً للاطباق عليه .

وفي القرن الرابع عشر ، وعلى اثر ظهور الاسلحة النارية غير المحلزة ، ظهرت تشكيلة جديدة هي تشكيلة المربعات ، واول من اعتمد هذا الترتيب هم السويسريون ، ثم تبعهم الاسبانيون الذين عمدوا الى تخفيف العديد من جهة ، والى وضع رماة البنادق في مربعات صغيرة على زوايا المربع الكبير وفي وسطه .

وسرعان ما مر زمن الترتيبات المحشدة ، فلم يعد يعثر له على اثر الا في معركة Rocroi حيث سحق Condé المشاة الاسبانية سحقاً نهائياً . وفي اواخر القرن السادس عشر برز في ميدان القتال قائد هولندي شهير هو موريس ناسو ، الذي يعتبر باعث نهضة الفن الحربي عندما نادى بفكرة « القتال الهجومي » ، وبانشاء تمارين الاسلحة والنظام المرصوص . ولقد كانت الغاية من هذا النوع من التدريب تعليم الجند اتخاذ مسافات القتال في اقل وقت ممكن تمهيداً لاخذ ترتيبات متراصة جداً اثناء القتال ، او لاجراء حركات نظامية لتغيير جهة القتال . كان هذا الترتيب يدعى Drillen . واتخذ موريس ناسو الكتيبة كوحدة

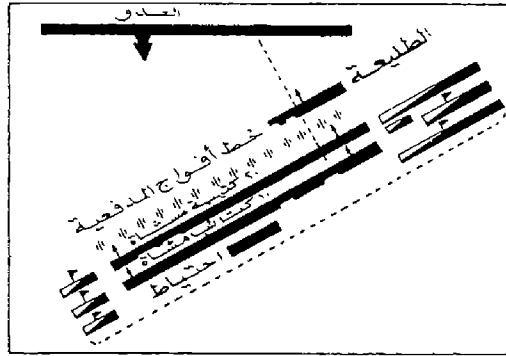

الترتيب القتالي المائل

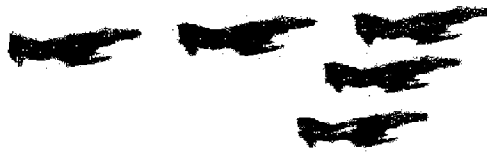

تشيكله طائرات فاتنوم

من ٧٣٠٠٠ راجل و ٧٢٠٠ فارس اي حوالي ١٥ ليجيونا ، على ثلاثة انساق ، وبشكل شطرنجي (En quinconce) بعد ان وضعت الخيالة على الجناحين ، وبمعدل الثلث على اليمين والثلثين الآخرين على اليسار . اما جيش هانيبال فقد كان عديده ٣٢٠٠٠ راجل و ١٠٠٠٠ فارس ، اي حوالي ٨ ليجيونات فقط ، اما التشكيلة التي اتخذها هذا الجيش فهي عميقة ايضاً بحيث انتشرت ليجيوناته الثمانية على ثلاثة انساق بعد ان عزز جناحيه بمجموعة من خيرة رجاله ، ونشر خمس خيالاته على اليمين والاربعه اخماس على اليسار . وانتهت هذه المعركة بانتصار هانيبال انتصاراً ساحقاً بحيث اجتمع مؤرخو الرومان بأن ثلاثة آلاف روماني فقط استطاعوا النجاة من هذه المحزنة ، في حين ان هانيبال الذي استخدم المناورة على جنبي ومؤخرة العدو ، لم يخسر سوى ستة آلاف رجل فقط . واستمر الرومان باعتماد الترتيب العميق الى ان سجلوا انتصاراً رائعاً على هانيبال نفسه في معركة « زاما » ، حيث رتب الرومان جيشهم على ثلاثة انساق قتالية كما فعل هانيبال ، الا انهم تجنبوا الزج بقوات السمقين الثاني والثالث بسرعة ، وتمكنوا من دفع احتياطهم هذا في نفس الوقت الذي بدأت فيه خيالة الجناحين بالانكفاء والمناورة الى جنبي العدو ومؤخرته حتى تمكنت من الاجهاز عليه .

ولكن هذا التطور في الترتيب ، وبالتالي في الفن

خيالة ومشاة ، اعتبرت هذه العملية تقدماً ملموساً في تكتيك ذلك العصر الذي يمكن تسميته بعصر الرمح L'Epoque de la pique ، وتجديداً في الفن الحربي . وبعد فترة من الزمن اعتمد هذا التكتيك ايضاً فيليب المقدوني الذي عمد الى تخفيف الكتيبة مقسماً اياها الى قسمين ، مع تأمين عنصر حماية جوانبها . الا ان التشكيلة بقيت على حالها اي على خط واحد . ومع الاسكندر المقدوني ، حافظت اليونان على مبدأ الترتيب الخطي ، الا ان هذا القائد الكبير جزأ الكتيبة اليونانية المتأسكة الى عدة وحدات منفصلة بعضها عن بعض ، الامر الذي جعل الجيش اكثر مرونة ومقدرة على المناورة . في العام ٣٣١ ق. م ، وفي معركة اربيل Arbeles نشر هذا القائد الكبير قواته باتجاه الفرس ، ثم تقدم بها متخذاً اثناء سيره ، ترتيباً مائلاً ، مع مضاعفة الجناحين ، الامر الذي سمح له باجراء مناورة رائدة على مجنبة العدو ومؤخرته . وبالرغم من هذا التجديد في تشكيلة القتال ، فان الترتيب العميق لم يكن قد عرف بعد .

وعندما جاء عهد السيف L'Epoque de l'Epée وقع تبدل ملحوظ في التشكيلة . وبعد ان كانت « الكتيبة » Phalange هي الوحدة التكتيكية في جيش اليونان ، اصبحت الوحدة التكتيكية ايام الرومان ، « الليجيون » Légion ، التي كانت تتألف من ثلاث كتائب ، وكل كتيبة تضم عشر وحدات Manipules ، وكل وحدة تضم اثني عشر رتلا ، يتألف الرتل الواحد من عشرة رجال . ولكن الكتيبة لم تلبث ان افل نجمها وحلت محلها « الكوهورتال » Cohortale ، وتضم ٦٠٠ رجل ينظمون على عشرة صفوف ، كل صف يضم ٦٠ مقاتلاً . اما الليجيون فقد اصبحت تضم عشرة كوهورت (٦٠٠٠ رجل) ، ثم قسمت الكوهورت الواحدة الى ثلاث وحدات ، وكل وحدة تجزأ الى ثلاث Centuries ، وكل Century يضم ٧٥ رجلاً على وجه التقريب .

انطلاقاً من هذا التنظيم الجديد ، اخذ الجيش ينتشر على خط الليجيونات ، وكل ليجيون ينتشر بحد ذاته على ثلاثة انساق . وهكذا بدأ الرومان باعتماد الترتيب الرقيق في بداية فتوحاتهم الى ان توصلوا ، نتيجة للخبرات الطويلة التي اكتسبوها خلال حروبهم المتواصلة ، الى الترتيب العميق ، الا انهم لم يكونوا بعد قد استوعبوا تماماً فوائد هذا الترتيب . واثنا معركة « كان » ، انتشر جيش الرومان المؤلف

اي رتلان متجاوران من اربع سرايا تسير الواحدة وراء الاخرى ، وكل سرية مرتبة على صفين ، وهكذا تكون الكتيبة مغطاة بأجمعها ، اذ كانت تسير في النسق الاول ، بسرية من قاذفي الرمانات والكشافة المنتشرين . ويصبح بإمكان الكتيبة الواحدة السير نحو العدو لتقوم بالصدمة او لتقوم باتخاذ ترتيب الانتشار في المقدمة لاستعمال النار ، ويسمى هذا الترتيب (الكتيبة على خط السرايا) ، او لتتخذ ترتيب المربع لرد هجمات الخيالة . وفي هذه الحالة فان السريتين الثانية والثالثة بكل رتل تتحول باتجاه الخارج بينما تتراص السرايا الخلفية .

وعندما أصبح الجيش مجزأ الى فيالق Corps d'armée ، أصبح القائد الاعلى ينسق عمل قادة الفيالق بعد ان كان ينسق عمل الفرق . وهكذا كان القادة يعتمدون الترتيبات العميقة لاستخدام الجهود المتتابة Efforts Successifs . كما كانوا يحتفظون بوحدة او اكثر حتى نهاية المعركة .

وفي عهد الامبراطورية كان الجيش الفرنسي يوضع بصورة عامة على ثلاثة انساق من الفرق ، يتدخل النسق الاول في بادئ الامر ، فاذا استفد جميع امكانياته ونشاطاته تدخل النسق الثاني . وعند تحديد نقطة المهاجمة ، كان القائد العام يتقدم باحتياطه العام الذي يؤلف عادة النسق الثالث . ولقد طور نابليون التشكيلة العمودية واستخدمها بنجاح هائل منذ العام ١٧٩٦ . وهكذا أصبح جيش نابليون جيشاً موحداً ومتفصلاً بآن واحد . وكان جيشه مؤلفاً من تشكيلات مدفعية موضوعة في مقدمة الجبهة . اما تشكيلات الخيالة فكانت تتقدم بترتيبات عمودية عميقة متلاصقة بحيث لا يبدأ عمل اية فرقة خلفية الا بعد ان تستنزف القدرات القتالية للفرقة التي امامها . اما فرق الاحتياط العميقة فقد كانت تتدخل عندما يراد توجيه الضربة القاضية للعدو المهلك . وكان تمسك خصوم نابليون من القادة الاوروبيين بأساليبهم الكلاسيكية لوقت طويل ، السبب في خسارتهم امام تشكيلاته المتطورة المتحركة المتأسكة . ومنذ العام ١٨١٥ ، أثر هزيمة نابليون في ووترلو ، وحتى الحرب العالمية الاولى ، عرفت التشكيلة العميقة تراجعاً طويلاً ، وقد اقتضى الامر عدة شهور من القتال اثناء هذه الحرب ، لتعود للترتيب العميق مكانته سواء في العمليات الهجومية ، او في العمليات الدفاعية . وبالرغم من ذلك ، وبالرغم من الدروس التاريخية المتعددة ، فقد كانت الجبهة الفرنسية سنة ١٩٤٠ ، في ردها على الهجوم الالماني ، تعتمد التشكيلة الرقيقة ، ولهذا السبب تحطمت خلال

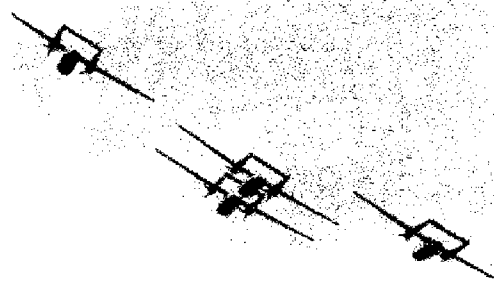

شكيلة طائرات نورد أطلس

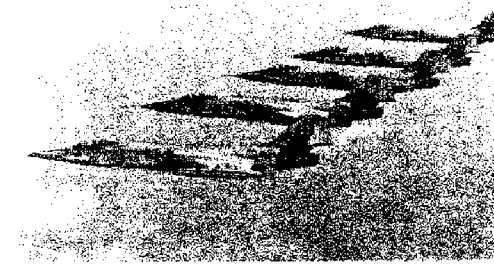

شكيلة طائرات ميراج

جيشه ، ومستقماً وحدات من الخيالة والمشاة الى الوسط ، ومحققاً بذلك قوة هائلة في الوسط ، وامكانية التفاف رائعة على قسم كبير من جيش العدو . وبقيت هذه التشكيلة معتمدة حتى الثورة الفرنسية التي احدثت تطوراً كبيراً في الفن العسكري ، وذلك باحداث تغييرات عميقة في التجنيد والاسلحة والترتيب والتنظيم والتكتيك والاستراتيجية . وظهرت في ذلك العهد مدفعية Gribeauval التي أدت الى ثورة في التكتيك . ولقد أدى انتشار ترتيبات الاميركيين ، وانسجامها مع الارض ، خلال حرب الاستقلال ، الى انزال خسائر فادحة بالوحدات البريطانية التي كانت لا تزال تعتمد على التشكيلة الخطية . ويرى Duteil ، ان على المشاة ان تعتمد ، بغية الحصول على نتيجة قصوى من رماية المدفعية الجديدة ، التكتيك الهجومى ، والمرونة والمناورة ، كما عليها ان توجه الى العدو صدمة عنيفة بعد ان يكون قد ترززع نتيجة لرماية المدفعية ، ولا يمكن تأمين الصدمة العنيفة الا بجهاز هجومي عميق . ان هذا التسلسل المنطقي دفع الى ترك الترتيب الخطي واعتماد الترتيب العمودي . في هذا العهد تجزأت الفرقة الى وحدات صغيرة وضعت على نسقين او على ثلاثة انساق من الكتائب المنفصلة بعضها عن البعض بمسافات وفواصل مع جبهة محدودة وعمق كاف لرد الخطر عن الجوانب . وكانت الكتيبة تتخذ في القتال ترتيب القطار المزدوج ،

تكتيكية اساسية ، وكان قوامها ٥٠٠ مقاتل ، ٣٠٠ يحملون الرماح و ٢٠٠ يحملون البنادق . اما في القتال فقد اعتمد الكتيبة المزدوجة كوحدة اساسية في القتال ، وبغية تأمين استمرارية فتح نيران البنادق ، وضع الكتيبة المزدوجة على عشرة انساق ، رماة الرماح في الوسط ، ورماة البنادق على جنبي الكتيبة ، وبذلك سمح لرماة البنادق بأخذ الوقت الكافي لاعادة تلوين اسلحتهم والرمي بها مجدداً . اذ كان على الرامي ، بعد كل طلقة يطلقها ان ينسحب من الصف الامامي الى الصف العاشر .

وفي السنين التي اعقبت موريس ناسو ، أصبح عدد رماة البنادق في العمق اقل من السابق ، وذلك بفضل تطور البندقية وقصر الوقت اللازم لاعادة تلوينها . وكانت كل ثمانية كتائب تؤلف لواء واحداً يصطف بمجمله على ثلاثة انساق ، وبالكتائب المزدوجة ، الموضوعه داخل التشكيلة العامة للجيش بشكل شطرنجي (En quinconce) . اما المسافة بين هذه الخطوط فكانت تتراوح بين ١٠٠ و ٢٠٠ ر .

استمرت البندقية بالتطور في عهد الملك غوستاف أدولف الذي غير تشكيلات المعركة عندما رتب حملة الرماح والبنادق على ستة انساق بدلا من عشرة . وفي العام ١٦٩٧ توحدت اسلحة المشاة عندما حلت البندقية الصوانة المحيطة بحرية وطلقة محل البندقية ذات الفتيلة المشتعلة والرماح معاً . وبذلك أصبحت سرعة الرماية في هذه البندقية الجديدة ضعف سرعة الرماية في البندقية القديمة . ونتج عن ذلك تخفيض في عدد انساق الرماة ، بحيث أصبح عددهم ثلاثة بدلا من ستة . كما ان الرامي لم يعد مضطراً الى الانسحاب الى الصف الاخير بعد الرمي .

وعلى اثر اختراع البندقية عاد للترتيب الرقيق شيء من اهميته ، ذلك انه لا بد من اعداد كبيرة من الجنود المسلحين بالبنادق لتأمين قوة نارية كافية . ولكن هذا الترتيب لم يكن صامداً ، فقد عززت الفرق المسلحة بالبنادق بفرق اخرى تمركزت في العمق لتأمين الاستفادة من النيران التي تطلقها الانساق الاولى ، واستغلال مفعولها على العدو بتحقيق الصدمة القوية بفرق المؤخرة . وهكذا أصبحت التشكيلة مركبة ، لان التقدم يبدأ تقدماً خطياً واقفياً لتأمين قوة نيران شديدة ، ثم تتشكل القوات المتقدمة بتجمعات عمودية عميقة للقيام بالهجوم ، كما حصل في معركة «بلنهام» عندما عمد القائد الانكليزي مارلبورو الى تصحيح خطأ الترتيب الخطي ، مستعاضاً عنه بالترتيب العميق في وسط

ومن الضروري عند استخدام الوسائل في تشديد الضغط ، أن يتوافق الضغط مع أهمية هدف الرهان L'enjeu ، بحيث لا تستنفد تلك الوسائل قبل بلوغه ، ويقضي ذلك بتتبع أثر التصيد على العدو ، ليأتي استخدام الوسائل ، بالشكل الأكثر فاعلية .

ولا يقتصر استخدام التصيد على الحرب التقليدية ، ولكنه يشمل أيضاً الحرب النووية التي يتم فيها التصيد من التهديد باستخدام السلاح النووي إلى استخدام السلاح النووي التكتيكي ، إلى استخدام الضربات النووية الاستراتيجية ضد القوات المسلحة (انظر معاكس القوات) ، إلى استخدام الضربات النووية ضد المناطق الصناعية والآهلة بالسكان (انظر معاكس المدن) . بيد أن هذا التسلسل في التصيد لا يعني بالضرورة أن الخصم يصعد الموقف وفق هذه المراحل المتعاقبة ، فهناك حالات يحرق فيها الخصم مرحلة أو أكثر ، وينتقل من « عتبة » تصيد إلى أخرى دون المرور بعتبات أدنى .

إن استخدام التصيد في الحرب التقليدية والنووية نمط من أنماط حوار الارادات ، ولا بد عند استخدامه من الانتباه إلى مسألتين : (أ) اختيار « العتبة » الملازمة التي يتوقع خضوع العدو بعدها ، (ب) حساب إمكانية رد الخصم على التصيد بتصعيد مضاد ، والاعداد لتصعيد جديد إلى « عتبة » جديدة تكون أعلى من « العتبة » التي وصل إليها الخصم خلال التصعيد المضاد .

ويرد الخصم على التصيد في أغلب الأحيان بتصعيد معاكس ، وخاصة إذا لم يكن قد استخدم بعد كل قواته أو وسائله القتالية ، وفي هذه الحالة يرتفع مستوى الصدام كله ، ويصبح على المصعد الأول أن يرتفع إلى عتبة جديدة إذا ما شاء ربح الحرب بالتصعيد ، وتستمر هذه العملية الجدلية حتى يصل أحد الطرفين إلى حدود التصيد التي لا يستطيع تجاوزها نظراً لعدم توفر الوسائل اللازمة لهذا التجاوز ، أو بسبب صغر الهدف المنشود بالنسبة للخسائر المنتظرة في حالة التصيد والتصعيد المعادي المعاكس . وعندها يتابع القتال دون تصيد (إذا كان هدف الرهان هاماً) ، أو يوقف القتال (إذا كان هدف الرهان صغيراً) .

(٢) التصيد الارادي بالاستجراج

ان خطر التصيد بالاستجراج يبقى محدوداً ما دام لا يؤدي الى رد فعل استراتيجي . وقد يؤدي استخدام

٤ افراد (قائد ، ملقم ، رامي ، سائق) . الحجم : طول الجسم ٧,٦ م ، الارتفاع ٢,٧٥ م ، العرض ٣,٥ م . السرعة على الطرقات/المدى : ٤٨ كم/الساعة/٥٠٠ كم .

ويمكن تزويد كل دبابة بشفرة جرافة . وسر كل (انبوب تنفس طافي) يمكنها من عبور الماء حتى عمق ٥ امتار .

(١٠) التصيد

هو زيادة الضغط أو التشديد بصورة مطردة ومتتابعة لحمل من يوجه ضده على القيام بعمل ما أو الامتناع عن القيام به . أو هو إكراه الخصم بوسائل تزايد عنفاً ، ودفعه لعمل شيء أو الامتناع عن عمل شيء . من هنا نجد أن للتصيد مدلولاً شاملاً سواء في السياسة أو الاجتماع أو الاقتصاد أو في القتال .

ويقصد بالتصيد ، في المفهوم العسكري ، استخدام وسائل الحرب بصورة تتضخم وقماً على العدو ، حتى بلوغ الغاية أو الهدف . ومن هذين المنطلقين الاخيرين يمكن ان يفترون التصيد بغاية استراتيجية ، كما ويمكن ان يفترون بهدف عسكري تكتيكي .

وتستخدم في التصيد الاستراتيجي وسائل متعددة ومتنوعة يكون السلاح احدها . وتتضمن الوسائل بالاضافة الى العمل العسكري وسائل سياسية ومعنوية واقتصادية ، كحرب البترول الاخيرة التي خاضتها الدول العربية المنتجة إبان حرب تشرين ١٩٧٣ ، والتي أصبحت نتائجها ثقيلة على جميع بلدان العالم ، بما في ذلك بلدان العالم الثالث غير الصناعية . ويستهدف التصيد التكتيكي بلوغ هدف معين ومباشر على الصعيد العسكري ، وهو أسلوب يلجأ اليه ، مبدئياً ، في إحدى الحالتين : الحالة الأولى ، عندما تكون هناك رغبة في عدم حسم الموضوع بطريقة عنيفة ، اذ يظهر المصعد وكأنه ينذر انذاراً مقروناً باظهار القوة التي يتزايد حجمها . والحالة الثانية عندما لا يكون ممكناً بلوغ الهدف بطريقة الحسم التي أشير اليها : مثل ذلك ، الحصار أو التطويق .

ويمكن ان يتأق التصيد من استخدام متزايد لوسائل العنف أو الاكراه ، كما يمكن أن يتأق من استخدام نفس الوسائل ، دون تكثيف ، على أن تراكم نتائجها وتزايد وقع احتمالاتها على أصحابها ، يؤدي الى الهدف .

ساعات . اما المارشال السوفياتي جوكوف ، فقد اعتمد منذ العام ١٩٤٢ الترتيب العميق مستوعباً جميع دروس المعارك السابقة ، التي اكدت ان الترتيب العميق ، هو وحده الذي يؤمن بتجميع القوات واستمرارية الجهود . ففي الهجوم ، تستطيع وحدات النسق الثاني أو الثالث تأمين هذه الاستمرارية واغراق القوات المدافعة في خضم متلاحق من القوات الطازجة . وفي الدفاع ، ومع استعمال الترتيب الخطي ، فان انهيار القوات يؤدي الى كارثة لا يمكن تلافيها ، على حين تستطيع قوات النسقين الثاني والثالث في الترتيب العميق ، وقف مهاجم اضعفته قوات النسق الاول ، وتجنب حركات الالتفاف ، بل والمبادرة الى الهجوم المعاكس .

ولقد اقتضى ظهور السلاح النووي ضرورة الاعتماد على تشكيلات متفرقة ، وفرض وجود مسافات اكبر فيما بينها ، واصبح اختلاف مستويات التشكيلات في العمق ضرورة حيوية لان المهاجم سيعتمد على المفاجأة ليستثمر الى ابعد الحدود هجومه النووي ، وسيحاول التوغل في اقصر وقت ممكن لأقصى عمق يستطيع وصوله ، ولذلك فلا بد من ان يكون العمق قوياً تحميه تشكيلات قادرة في آن معاً على الرد عليه بضرعة نووية ، وفي الوقت نفسه التصدي لقواته المتوغلة

(٥) تشيفتن (دبابة)

دبابة ميدان رئيسية ، بريطانية ، متوسطة بدئاً بتصميمها عام ١٩٥٠ لتخلف دبابة سنتوريون ، وانتهى العمل بأول نموذج منها في عام ١٩٦٠ وبعد تعديلات واجراءات عدة بدئاً باتاحتها في عام ١٩٦٣ . ودخل أول نماذجها الخدمة في عام ١٩٦٥ .

وتمتاز هذه الدبابة بمدفع دقيق وقوي من عيار ١٢٠ مم ، وبدرع صلب . وبها عيب رئيسي هو ثقل حركتها بالنسبة للدبابات الشرقية ، او الدبابة الفرنسية ام اكس - ٣٠ ، أو الدبابة الالمانية ليوبارد . وقد ادت الانتقادات التي وجهت الى ثقل حركتها الى تزويد آخر طراز منها بمحرك اقوى ، ٨٤٠ حصان في الطراز « ٥ » مقابل ٦٥٠ حصاناً في الطراز « ٣ » . وهي من احدث الدبابات في العالم . وتتزود بمقدرة مدى تعمل بأشعة لايزر ، وبمعدات الرؤية الليلية بالاشعة تحت الحمراء .

المواصفات العامة : الوزن ٥٢,٨ طناً . الطاقم



صورة جوية رأسية

تسير الطائرات المكلفة بالتصوير الجوي على مسارات محددة مسبقة ومتداخلة جانبياً ، وتلتقط الطائرة ، وبفترات زمنية متعاقبة ، صوراً متعاقبة متداخلة رأسياً . ويؤمن هذا التداخل الجانبي والرأسي عدم ضياع أي تفصيل من تفصيلات الأرض ، كما يؤمن تجسيم الصور الجوية عند قراءتها بجهاز خاص تظهر الصور تحته وكأنها مجسمة .

ولقد كانت الصور تخلص وتطبع في الماضي بعد هبوط الطائرة ، ثم غدا من الممكن تجميع الأفلام وطبعها داخل الطائرة نفسها ، بحيث يتم الحصول على الصور جاهزة فور هبوط الطائرة ، واستخدامها بأقصى سرعة ممكنة . ويكون استخدام الصور بأربعة أشكال : عمل الخرائط المصورة بعد لصق الصور المتداخلة ، وإعداد الخرائط الطبوغرافية العسكرية في مصلحة الجغرافيا العسكرية ، وتوزيع الصور على الوحدات المقاتلة للافادة منها خلال المعركة ، وتوزيع الصور المزدوجة على شعب الاستطلاع لقراءتها بواسطة الجهاز المجسم وتحليل المعلومات المأخوذة منها وتوزيعها على هيئات الأركان وقيادات الوحدات المقاتلة .

وتحمل الصورة الجوية عادة التاريخ ، والساعة ،

(١٤) التصوير الجوي

هو أسلوب من أساليب الاستطلاع الجوي (انظر الاستطلاع) . ويتمثل في التقاط الصور من الجو بغية إعداد الخرائط العسكرية ، أو تحديد انتشار قوات العدو وتحركاته ، ومعرفة تقدم عمل انشاءاته الهندسية ، أو أخذ معلومات دقيقة عن هدف محدد قبل مهاجمته ، أو كشف الاضرار التي أصابت الهدف بعد مهاجمته .

ويؤمن التصوير الجوي الحصول على صور رأسية وأخرى مائلة . وتظهر الصور الأولى الأرض كما تشاهد من الأعلى ، وتكشف الأهداف وثنيات الأرض والحوجز الطبيعية والاصطناعية ، على حين تظهر الثانية الهدف من الجانب وتكشف تفصيلاته بشكل أوضح . ويتم الحصول على الصور الرأسية عند تصوير الأهداف من طائرة معلقة على ارتفاعات متوسطة أو عالية ، ومزودة بكاميرات عمودية أو ذات ميلان محدود . أما الحصول على الصور المائلة فيتم عند تصوير الأهداف من طائرة مزودة بكاميرات مائلة ، أو طائرة منقضة ، أو عندما يكون الهدف على سفح منحدر ويجري تصويره من ارتفاعات منخفضة .

عدة اسلحة ذرية تكتيكية سواء بطريق الخطأ ، أو لمنع إخفاق محلي ، تحريك المذبحة الكبرى المتبادلة . وينتج التصعيد بالاستحراق ، موضوعياً ، في كل درجة من درجاته ، عن قرار يستهدف تجنب وضع أسوأ .

(٢) التصعيد الارادي المحضّر

ينبغي ان يميز بين التصعيد الناتج عن التدابير المتخذة مسبقاً ، وبين التصعيد الذي ينتج عن قرارات تتخذ تحت تأثير الأحداث . وقد تتبدى التدابير المعدة والمتخذة مسبقاً كثيرة الخطورة لأن طابعها الآلي التلقائي قد يؤدي الى ردود فعل لا يمكن إيقافها عند حد معين . وقد كان الوضع على هذه الشاكلة في المجال الاستراتيجي في عصر «القتاص الكثيف» (Represailles Massives) حيث كان يوسع حادث خطير او معلومات خاطئة ان تسبب مبادرة تعيسة في مرحلة تور معينة . اما الآن فان وجود غواصات بولاريس ، والمينوتمان في صوامعها «سيلوياتها» المسلحة يعطي الوقت الكافي لاتخاذ قرار الرد وانتظار التأكد بحدوث الهجوم . ولكن هذا الاستقرار الحالي في الرد الاستراتيجي (الذي يعزى الى جهد الرئيس كينيدي) لا يلغى نهائياً خطورة التصعيد بردود فعل آلية في الميدان التكتيكي .

(٢) التصعيد العفوي

ان التصعيد العفوي يعني ان يحدث أي خطأ في شن القذائف الذرية تصعيداً يهدد العالم بمأساة . فقد يصبح أحد الطيارين مجنوناً فيشعل النار في العالم كله ، او يفقد أحد الجنرالات رباطة جأشه فيعطي أمراً قاتلاً مدمراً . ولقد اتخذت الدول النووية الآن تدابير دقيقة وعززتها باستمرار لمنع وقوع مثل هذا التصعيد : فالاسلحة النووية موضوعة تحت رقابة حراسة مباشرة ودائمة ، وفيها عدد كبير من الاشخاص ، وهم في حالة تصنت دائم لأوامر الانذار . وتصل أوامر الضرب النووي من قناتين مختلفتين تراقب كل منهما الأخرى . كما أن الاسلحة الذرية ذاتها ، مزودة بتجهيزات الأمن والحيلة التي لا تنزع منها وتحرر إلا ببرقيات اليكترونية مشفرة .

(١) التصفير

(انظر ضبط السلاح) .

والارتفاع ، ورقماً متسلسلاً ، وعلامات جانبية ورأسية خاصة . ويفيد التاريخ والساعة لمقارنة صورة موقع ما في فترات زمنية متعاقبة ، ومعرفة التطورات والتحركات في هذا الموقع ، ويفيد الارتفاع لتحديد مقياس الصورة ، ويساعد الرقم المتسلسل على حفظ الصورة ومعرفة الصور المتداخلة رأسياً وجانبياً واعداد الخرائط المصورة والخرائط العسكرية الطبوغرافية ، أما العلامات الجانبية والرأسية فتفيد في تحديد مركز الصورة عند عملية التجسيم والقراءة .

ويعتبر التصوير الجوي في الدول الصغيرة من مهمات سلاح الطيران المسؤول عن التقاط الصور الجوية وتمحيضها وطبعها وقراءتها أو توزيعها . ولتأمين سرعة نقل المعلومات خلال القتال تلحق القوات البرية بغرفة عمليات قيادة سلاح الطيران ضباط اتصال مهمتهم أخذ المعلومات من الطيارين عن مشاهداتهم ، وأخذ تقارير قراءة الصور الجوية ونقلها إلى القوات البرية ، ونقل المعلومات وطلبات التصوير الواردة من القوات البرية إلى غرفة العمليات الجوية . أما في الدول الكبيرة التي تملك جهات ومجموعات جيوش وجيوش متعددة ، فيكون التصوير الجوي الاستراتيجي فيها من مهمات اسراب الطيران الخاصة التابعة للقيادة العليا ، ويكون التصوير الجوي العملي والتكتيكي من مهمات اسراب الطيران الملحقه بقيادة الجهات أو مجموعات الجيوش أو الجيوش التي يقوم قادتها باصدار أوامر التصوير الجوي بناء على طلبات القطعات الجوية والبرية التابعة لهم . ولا يكون التصوير الجوي ناجحاً في الحرب الحديثة المتحركة إلا إذا كان مستمراً ومتعاقباً (لتحقيق المقارنة) ، شريطة أن يتم في الزمان والمكان المحددين ، وأن يجري نقل طلبات التصوير من القوات إلى غرفة العمليات الجوية بسرعة ، وأن يجري تمحيض الصور وطبعها وقراءتها أو توزيعها على القوات بسرعة أيضاً ، لتتم الاستفادة منها قبل تبدل الموقف .

ولقد كان التصوير الجوي في الماضي يتعرض للعديد من العقبات (الضباب ، الليل ، التمويه) وكان التصوير الليلي يتطلب إلقاء مشاعل مضيفة ذات مظلة فوق الاهداف قبل تصويرها . ولكن تطور تكنولوجيا التصوير ، وظهور آلات التصوير الحديثة الدقيقة ، جعلها من الممكن إلتقاط الصور من ارتفاعات شاهقة ، وفي الاحوال الجوية السيئة وفي الليل ، مع استخدام الاشعة تحت الحمراء . كما جعل من الممكن إلتقاط الصور العادية (أبيض وأسود) والصور الملونة (لكشف التمويه) والصور

الحرارية (لكشف الآليات والدبابات والمطابخ وكل مصادر الحرارة المخفية) الأمر الذي جعل التصوير الجوي قادراً على كشف تحركات ومواقع القطعات في كل الظروف الجوية وفي كل ساعات الليل والنهار وفي المناطق الصالحة للاختفاء (غابات، احراش، قرى ، بساتين) ، وجعل القوات قادرة على كشف أصغر التفصيلات الخاصة بطبيعة الأرض ، وبانتشار الخصم ومواقفه القتالية وحواجزه الاصطناعية .

(٢) التضامن النووي

ان القوات النووية المستقلة ، بوجودها ذاته ، تخلق تضامناً عضوياً بين الحلفاء ، يمتد بالضرورة ليشمل مصالحهم الحيوية بمجموعها . ولا يعتبر هذا التضامن خطراً ، لأن ميزته الأساسية هي أن يكون رادعاً . ويرى الجنرال اندريه بوفر ان وجود القوات النووية المستقلة يقلص مساحة توسع الحرب الباردة ، ويضطر الدول النووية الى التفاهم فيما بينها وممارسة عمل منسق . حتى أن هذا الأثر كان قوياً لدرجة اضطر الحصريين الكبارين ذاتهما الى اتخاذ احتياطات أمن (كالهاتف الأحمر) لحل الخلافات المحتملة .

(٦) التطهير

التطهير في الاصطلاح العسكري كلمة ذات دلالات عدة : فهي تعني «إزالة التلوث» اذا ما اقترنت بالحرب الكيماوية او البيولوجية او النووية ، كما تعني «القضاء التام على قوات العدو الموجودة في منطقة ما» اذا ما اقترنت بالقتال . نظراً لتباين إسايلب التطهير يتباين هدفها فان من الضروري إبراز كل نوع من أنواع التطهير على حدة .

(٦) التطهير البيولوجي

وهو يعني إزالة التلوث بالعوامل البيولوجية (الجرثومية) . وتشير كتيبات «الادلة العملية» التي تنشرها الجيوش المختلفة إلى صعوبة إزالة التلوث بهذه العوامل المسببة للأمراض السارية وتعذر هذه العملية في كثير من الاحيان . وبالتالي تترك للعوامل الطبيعية كضوء الشمس ، والحرارة ، وحركة الرياح للتخفيف من آثارها . وتتميز العوامل البيولوجية بصعوبة اكتشافها ميدانياً - كما هو الحال بالنسبة للعوامل الكيماوية - إلا أنها تتوقف في هذا المجال ، وتزداد هذه الصعوبة في حالة استخدام الاسلحة التقليدية

او الكيماوية او الذرية الى جانبها - كما هو الحال ايضاً بالنسبة للعوامل الكيماوية - وتزداد بالتالي صعوبة تحديد الوسائل المناسبة لتطهير آثارها .

وهناك وسائل عديدة طورها الدول المتقدمة لاكتشاف استخدام العوامل البيولوجية في القتال ، إلا أنها جميعاً محدودة الفعالية ، اذ تستغرق وقتاً طويلاً في عملية اخذ العينات من الاماكن التي تشبه إصابها ، وارسالها الى المختبر لكي تجري عملية زرعها تمهيداً لمعرفة العلاجات المؤثرة فيها . وبالتالي فهناك احتمال ضئيل لاكتشافها ميدانياً في الوقت المناسب ، وانذار المقاتلين والسكان باتخاذ التدابير الوقائية . لذلك فإن أهم وسائل الوقاية هي : ١ - التحصين ضد مختلف الامراض قبل وبعد استخدام الاسلحة البيولوجية (انظر الحرب البيولوجية) ، رغم محدودية هذه الوسيلة نظراً لعدم وجود امصال ولقاحات تعطي المناعة ضد كافة الامراض ، ٢ - الاستعداد لاستخدام مختلف أنواع المطهرات ومضادات الحيوية ولاسيما ما يصلح منها لعديد من الجراثيم وما يؤثر تأثيراً قوياً وبلدة طويلة ، وذلك لكي يمكن تطهير مختلف مصادر العدوى كالماء والاعذية الملوثة والحيوانات والحشرات الناقلة ، ولكي يمكن العناية بالمصابين .

وتبغني الإشارة أيضاً الى ان عملية التطهير قد تصبح عملية متعذرة - في الغالب - نظراً لكثرة عدد المصابين واللاجئين من مناطق القتال ، وقلة وسائل النظافة ، وسوء التغذية التي تصاحب الحروب فتضعف من مناعة الانسان الطبيعية للأمراض والاوبئة . ومن الواجب اللجوء الى العمل السريع والتصرف الحكيم في إنقاذ المصابين أثناء الحروب التي قد تستخدم فيها الجراثيم ، وتستدعي هذه الحالة البحث عن كل ما يمكن استخدامه ضد الجراثيم عموماً وما يستعمل منها في الحروب على وجه الخصوص . وهناك اربعة مصادر للبحث عن وسائل تقتل جراثيم الامراض او توقف نموها ، ويمكن تقسيمها تبعاً لطبيعتها الى :

(أ) مصادر طبيعية : كالحرارة التي تعتبر من أقوى المطهرات فتكاً بالجراثيم . وقد يكون التطهير بالحرارة بواسطة استعمال النار في حرق الملابس الملوثة أو بغليها بالماء ، او التطهير بالاشعة فوق البنفسجية : التي يمكن الحصول عليها من أشعة الشمس أو من مصادر صناعية لتطهير أماكن العدوى . كما يمكن استخدام التبريد لوقف نمو بعض أنواع الجراثيم . وهناك وسائل أخرى تفيد في وقف نمو الجراثيم ولكنها لا تفيد في التخلص منها نهائياً



التطهير في الأدغال

(٢-٣ أفراد) يعملون كوحدة متحركة يحمي أفرادها بعضهم بعضاً . وهذا تدبير ضروري في التطهير نظراً لكثرة المفاجآت التي يجتثها العدو الذي قرر التمسك بالموقع والدفاع عنه بشكل يائس حتى الرمح الأخير . ويتميز عمل الأفراد القائمين بالتطهير باستخدام التياران على نطاق واسع ورمي رشات نارية غزيرة ، أو إلقاء قنابل يدوية ، أو صليات من قاذفات اللهب قبل الدخول إلى أي مكان يحتل فيه وجود العدو ، حتى لو كان هذا الاحتمال ضعيفاً . ويتم الرمي غالباً بشكل غريزي وسريع على كل ما يتحرك أو يثير الشبهة ، حتى لو لم يظهر هناك أي أثر للعدو . ومن المستحسن استخدام القنابل المدخنة أو المسيلة للدموع عند تطهير الأماكن المغلقة (غرف ، أعشاش رشاشات ، دهاليز وأنفاق) لأن ذلك يجبر العدو على السعال بشكل يكشف به نفسه ويسهل تدميره ، أو يضطره للخروج مستسلماً . ولكن العدو المزود بكمامات الغاز قادر على البقاء في الأماكن المغلقة رغم وجود الدخان والغازات المسيلة للدموع ، وانتظار المهاجم للقضاء

وتكون مفاوز التطهير مزودة بالأسلحة الرشاشة والقنابل اليدوية ، والقنابل المحرقة والمدخنة ، والأسلحة الخفيفة المضادة للدروع ، والحشوات العادية لتدمير الأبواب ، والحشوات الجوفاء لتدمير الأبواب الفولاذية والجدران والسقوف البيتوتية المسلحة ، وقاذفات اللهب الخفيفة . وقد تشترك في التطهير الدبابات والمصفحات والعربات المدرعة والدبابات قاذفات اللهب . كما قد تشترك فيه الطائرات عن طريق تقديم الدعم الناري المباشر إذا كان الهدف المراد تطهيره متيناً وكبيراً . أما مفاوز التطويق والحماية فهمتها حماية مفاوز الاقتحام خلال التقرب من الهدف ، ومنع المدافعين من الانسحاب ، وصد الهجمات الماكسة المعادية الرامية إلى تخليص العناصر المحصورة داخل الموقع أو إيصال الذخائر والمؤن إليها . وتكون مسلحة بالرشاشات والهاونات والمدافع عديمة الارتداد المضادة للدبابات . وقد تشترك في مفاوز التطويق والحماية الدبابات والمصفحات والعربات المدرعة والدبابات قاذفة اللهب . يتم عمل مفاوز الاقتحام بمجموعات صغيرة

بقتلها، كتجفيف الاغذية وتمليحها وتسكيرها ، لحرقها الجراثيم من السوائل التي تعيش وتنمو وتتكاثر بوجودها . ويمكن إزالة تلوث الهواء والماء بامرارها في مرشحات خاصة يمكنها في بعض الاحيان تنقيتها بفعالية كافية .

(ب) مصادر كيميائية : كاستخدام المواد المطهرة المؤكسدة ، كماء الاوكسجين ، وبرمنغنات البوتاسيوم ، وكلورات البوتاسيوم ، وتستعمل بنسب معينة تبعاً للحالة المستعملة فيها . أو استخدام المواد المطهرة المختزلة كالهيويسلفايت . والمواد الهالوجينية كالبيروكسيدات او الكلورامين . وبعض المواد المعدنية المطهرة كأملاح كلورور الزئبقيك وسلفات النحاس وسلفات الزنك . ومركبات الفينيك والاصبغ المطهرة . ومركبات السلفا كالسلفايردين والسلفاديازين . ومضادات الحيوية كالبنسلين والاسترتوميسين .

(ج) مصادر نباتية : كالزيوت الطيارة والقلوبيات Alkoloids المطهرة .

(د) مصادر حيوانية او بيولوجية : وهي عبارة عن امصال ولقاحات تعطى للعلاج في حالة المرض لكي لا يستمر المصاب كصدر للعدوى .

(١) التطهير القتالي

وهو يعني تصفية جيوب المقاومة ، والمقاومات المنزلة ، داخل المواقع الدفاعية . ويتم هذا العمل في آخر مراحل الهجوم عند الانقضاض على الهدف . وتشترك فيه قوات النسخ الأول اذا تعذر على هذه القوات التقدم قبل القيام بالتطهير ، أما اذا كان بوسعها التسلل ومتابعة التقدم فانها تترك مهمة التطهير للانفاق الخلفية .

ويختلف أسلوب التطهير باختلاف حجم المقاومة ، وطبيعة الأرض ، والامكانيات المتوفرة للقوات القائمة بالتطهير . ومن الحالات المعروفة في القتال تطهير المنازل المحصنة ، وتطهير أعشاش المقاومة في الجبال والغابات ، وتطهير التحصينات ، وتطهير الخنادق ، وتطهير الانفاق . ورغم تباين اساليب التطهير بتباين الحالات وتعدد الوسائط المستخدمة فيه فان للتطهير القتالي سمات واحدة تقريباً في جميع هذه الحالات . فهو عبارة عن عملية اقتحام تقوم بها مفاوز الاقتحام التي تتقدم من الهدف المراد تطهيره بعد تطويقه ، وتقوم بالتطهير تحت حماية مفاوز التطويق والحماية .

وتستخدم مفاوز التطهير النار والصدمة والحركة ، على حين تستخدم مفاوز التطويق والحماية النار .

السابقين على المصابين .

وتختلف اجراءات التطهير الكيماوي باختلاف

الاصابة ، ويمكن تلخيصها فيما يلي :

(أ) في حالة إصابة الانسان : ان غازات القتال سواء كانت في صورتها الغازية او السائلة او أبخرة المواد الكيماوية الصلبة ، قد تلوث الجلد في أجزائه الظاهرة العارية . وبعض هذه المواد القدرة على النفاذ واختراق الملابس الداخلية واغطية الجسم لتصل الى الجلد فتلوثه وتسبب له الضرر ، واذا لم تتخذ الاجراءات السريعة والاسعافات الضرورية فإن الجسم قد يصاب إصابات بالغة نظراً لاتساع طبقات الجلد وسهولة إصابته . ومن أهم ما يجب اتباعه في هذه الحالة : تطهير الوجه بغسله بالماء والصابون او بالمحاليل الكيماوية - بحسب نوع الغاز - فمثلا يستخدم محلول فينولات الصوديوم (تركيز ١٢٪) لتطهير التلوث بالمركبات الفوسفورية العضوية وتستخدم بودرة المونوكلور ارسين (تركيز ٢٠٪) التي تفيد في حالة الاكسدة . وبعد تطهير الوجه ينبغي لبس القناع الواقي فوراً (انظر قناع الغاز) لإزالة تلوث هواء التنفس . وفي حالة تلوث العين يمكن فتح الاجفان وغسل العين بمحلول بيكربونات الصوديوم (تركيز ٢٪) او بتيار مائي خفيف على أن يتم ذلك بسرعة ، اذ ان التأخر في ذلك يعطي الفرصة للمواد السامة فتؤثر في العين وتلفها وقد تفقد البصر نتيجة لذلك . وبالإضافة الى ذلك فان من الضروري إزالة الملابس والاطية الملوثة ، والتخلص منها بوضعها في أماكن خاصة بعيدة مدة سلفاً ، وتطهير الجلد بغسله بالماء الساخن والصابون او بالماء الجاري غسلاً جيداً ، ويمكن في هذه الحالة استعمال الرش او الخرطوم او اللش . وفي حالة وجود ذرات أو نقط من المواد السامة على الجلد ، يجب إزالتها بسرعة بحرق ناعمة او قطعة قطن لامتناس هذه المواد وغسل الجلد بعد ذلك . ويستحسن دائماً تهوية الاماكن الداخلية الملوثة جيداً .

(ب) في حالة إصابة الحيوانات ، ينبغي القيام بالتدابير التالية : إزالة السروج والطقوم والاشلال عن الحيوانات مع اعتبارها ملوثة ووضعها داخل حقائب مميّزة بعلامة ظاهرة للتعرف عليها ، تمهيداً لإزالة تلوثها . وفي حالة عدم إمكان تحديد الجزء الملوث بالغاز يغسل الحيوان جيداً بالماء والصابون مع استخدام فرشاة مناسبة لهذا الغرض وتكرار الغسيل بالماء لمدة عشرين دقيقة على الاقل ، ثم يدلك جسم الحيوان بعجينة مكونة من اجزاء متساوية من مسحوق كلورور الجير والماء باستثناء العين والمنخر ، مع



المشاة تطهر الملجأ بالحرب والقنابل اليدوية

في أنابيب اختبار فتغير ألوانها ، او ملاحظة تأثير الغازات التي لا يمكن اكتشافها بإحدى الطريقتين للتخلص من آثارها العالقة بتلك الاشياء لكي لا تتفاقم ويزيد خطرهما .

وتقوم بالتطهير الكيماوي فرق طبية أو وحدات كيماوية تابعة للتشكيلات القتالية ، ومدربة تدريباً خاصاً ومزودة بملابس واقية وصناديق تطهير خاصة تحتوي على مواد كيماوية وعلاجات معينة ، كما قد يقوم ببعض هذه الاجراءات الشخص المصاب نفسه . وما من شك في ان عملية التطهير ليست عملية سهلة ، ولا تعتبر عملية مجدية في الاماكن المشبعة بالعوامل الكيماوية ، ففي تلك الاماكن يقتصر عمل الفرق الطبية على تحليص المصابين من ملابسهم بالسرعة الممكنة وتزويدهم بغيرها ، ونقلهم الى حيث يمكن ايلائهم عناية طبية كافية ، وترك المنطقة للعوامل الطبيعية كالحرارة وحركة الرياح لتزليل تلوثها . وعلى أي حال ، فإن اهم ما ينبغي فعله في البداية هو اكتشاف وجود العوامل الكيماوية في الجو فور استخدامها . ووسائل اكتشافها هي وسائل محدودة منها : اللون والرائحة التي تميز بعض أنواع الغازات (انظر غازات القتال) ، والطرق الكيماوية التي يمكنها كشف وجود انواع الغازات التي تتفاعل مع عوامل كيماوية معينة موضوعة

عليه . لذا فان استخدام هذا النوع من القنابل لا يكفي لاعتبار المكان المغلق مطهراً . لا ينتهي التطهير وخاصة في الغابات والبيوت والخرائب إلا إذا تم القضاء على جميع المقاومات ، والبحث عن المخابى السرية وإخراج العدو منها وجمع القتلى والجرحى والاسرى ، والتأكد بكل الوسائل ، بما في ذلك استجواب الأسرى ، بأنه لم يبق هناك جنود مختبئون ، لأن العدو يلجأ في كثير من الحالات الى الاختفاء في أماكن سرية معدة مسبقاً ، أو التظاهر بالموت ، حتى تتوقف مغارز التطهير عن العمل ، أو تخفف تدابير الحيلة ، فيسدد لها الضربات المفاجئة من الخلف أو المحبتات ويوقع بها خسائر كبيرة .

(٦) التطهير الكيماوي

وهو يعني إزالة التلوث بالعوامل الكيماوية (Decontamination) ويشمل هذا العمل مجموعة من الاجراءات التي ينبغي اتخاذها في حالة استخدام الغازات السامة او الكيماويات الحارقة في القتال ضد مجموعات من الانسان او الحيوان ، والتي قد تلوث الملابس ومعدات القتال والمياه والمواد الغذائية وغيرها من المهمات ، وذلك

لاحظ عدم ترك العجينة على الجسم أكثر من
فمن دقائق مناعاً لالتهاب الجلد وأزالتها بغسل الجسم
يداً بالماء. وتغسل العين جيداً بالماء وبمحلول
لملح (ملعقة شاي في ٢٠ أوقية ماء) أو بمحلول
بيكربونات الصودا بالنسبة السابقة نفسها، وبعد
لك تدهن العين بالفازلين أو زيت الخروع، كما
نسل المنخر بأي من المحاليل المطهرة كالبيوريك
و برمنغنات البوتاسيوم. وعند امكان تحديد الجزء
الملوث، ينبغي إزالة قطرات السائل الظاهر بامتصاصها
قطعة قطن، ومعالجة آثارها بالغسل على النحو
لسابق. وتطهر الاسطبلات الملوثة بفتح أبوابها
نوافذها مدة كافية لتجديد هوائها، ويساعد على
لك إشعال النيران في أجزاء مختلفة من الاسطبل
حتى يمكن تخلخل الهواء داخله بمحلول هواء جديد
معه، كما تطهر الادوات والمهمات فيها بوضعها
في الهواء الطلق مدة تتراوح بين (٦ - ٢٤) ساعة
قريباً ويجري غسل ارضية الاسطبل جيداً بالماء.
(ج) في حالة تلوث المواد الغذائية: ويتم تلوث
بذه المواد بالغازات أو السوائل أو الادخنة السامة.
يمكن اكتشاف تلوثها بوسائل كيميائية تحليلية تجهز
ها الوحدات الكيميائية الخاصة. وفي حالة اكتشاف
تلوث، ينبغي اتخاذ التدابير التالية: التخلص
من الاطعمة المكشوفة والمواد التيمونية الطازجة الملوثة.
تعتبر غازات الاعصاب والزرنيخات والغازات المنفطة
كثير الغازات سمية في هذه الحالة، لذلك ينبغي
لتخلص من هذه الاطعمة حتى لا تسمم آكلها.
أما الاطعمة المغلفة المخزونة، فليس من المحتمل
ان تصل درجة تلوثها الى الحد الذي يوجب إتلافها
ل يمكن إزالة تلوثها في كثير من الاحيان، ويمكن
صنيف المواد التيمونية المغلفة - في حالة تلوثها -
الى ثلاثة أصناف هي: اولاً، المواد المغلفة التي
جرى تعرضها للأبخرة السامة، ويمكن بشكل عام
زالة تلوثها بتعريضها للهواء فترة كافية لإزالة هذه
لابخرة وبالتالي تصبح صالحة للاستهلاك. ثانياً،
لمواد المغلفة التي جرى تعرضها للسوائل السامة،
هنا ينبغي اعتبار مدى مسامية اغلفتها. فالجهود
لتي تبذل لإزالة تلوث الاغلفة المسامية سوف تفشل
على الاغلب ولن تسفر إلا عن زيادة التلوث،
افضل ما يمكن عمله في هذه الحالة هو إزالة الاغلفة
لملوثة لمعرفة مدى التلوث الداخلي. وفي حالة عدم
لعثور على آثار داخلية للغاز يجري التعامل مع
لمواد باعتبارها داخلية في التصنيف الاول أي بتعريضها
لهواء فترة كافية قبل صرفها. ثالثاً، المواد المغلفة
نغليفاً سيئاً يسمح للأبخرة والسوائل السامة بالتسرب

الى داخلها. وفي هذه الحالة فإن خطوات إزالة
التلوث التي ينبغي اتباعها بشكل عام هي: إزالة
الطبقة الدهنية التي تكسو المواد المحفوظة في حالة
وجودها وإزالة تلوثها بالوسائل الكيميائية، ومن ثم
غسلها بالماء أو بمحلول بيكربونات الصوديوم
(بنسبة ٢٪)، واخيراً غسلها بالماء المغلي. رابعاً،
يمكن إزالة تلوث الاطعمة المعلبة بأي من الطرق
الكيميائية المطهرة كالغسل بمحلول رماد الصودا ومن
ثم غسلها بالماء.

(د) تطهير المياه الملوثة: ان الغازات والابخرة
السامة لا تلوث ماء الشرب، ولكن السائلة منها
ترسب الى قاع الماء وربما تترك على سطحه طبقة
زيتية عائمة تلاحظ بوضوح على سطح المياه الراكدة،
ويختبئ بشكل خاص من غازات الاعصاب،
والمنظفات، والسيانيدات وهي اكثر الغازات تلوثاً
للماء. لذلك ينبغي اجتناب السبي من مياه البرك
والعيون. ويحسن عمل الترتيب اللازم أثناء الحروب
بتجهيز موارد للشرب ووقايتها جيداً.

ويتم اكتشاف وجود كيات خطرة من الغازات
في المياه بواسطة طرق خاصة للتحليل الكيماوي،
كما ان تنقيته صعبة وتتطلب معدات ومواد كيميائية
خاصة لا تصرف وفق نظام محدد عادة في الجيوش
النظامية، لذلك فإن اللجوء إلى عملية التنقية يتم
فقط في حالة عدم توفر المياه غير الملوثة. وبعد ان
تم عملية تطهير المياه وتنقيتها، تجري معاملة
بالكلور لتعقيمها قبل صرفها للاستهلاك.

(هـ) تطهير الالبسة والمعدات الملوثة: في حالة
استخدام الاسلحة الكيميائية في الحرب، ينبغي
اتخاذ الاحتياطات مناعاً لحصول المزيد من الاصابات
التي يمكن ان تسببها الثياب والاعطية والمعدات الملوثة.
واهم هذه الاحتياطات هي إزالة تلوثها الذي يتم
في المراكز الطبية الميدانية المختصة. وينبغي اولاً
إزالة ثياب واعطية المصاب في أقرب فرصة ممكنة
ومن ثم التخلص منها بالقائها في حفر خاصة (باستثناء
الملابس والقفازات والاقنعة الواقية وسائر المهمات
التي يمكن إزالة تلوثها في الميدان) تعدها مراكز
الخدمات الطبية وتقوم بإبلاغ الهيئات الاخرى
بمكانها، وحجمها، ونوع التلوث بالغاز الذي
يمكن التخلص منه بهذه الطريقة. ثم تقوم الهيئات
المختصة: مع الثياب والاعطية وارساها الى خدمات
الميدان المركزية لكي تزيل تلوثها. اما الملابس
والقفازات والاقنعة الواقية فيمكن إزالة تلوثها بغليها
في الماء والمحاليل الكيميائية أو تهويتها - وذلك
بحسب نوع ودرجة تلوثها - وإعادتها الى الخدمة.

اما المعدات القتالية المعدنية فيمكن إزالة تلوثها بمسحها
بالخروق، وغسلها بالماء الساخن والصابون أو المحاليل
الكيميائية، وتهويتها لمدة عدة ساعات قبل إعادتها
الى الخدمة.

وينبغي في جميع حالات إزالة التلوث الكيماوي
ان تقوم الهيئات الميدانية المختصة باستكمال النقص
في الاغذية والمياه والالبسة والاعطية والمعدات الملوثة
من الاحتياطي في الوقت المناسب لكيلا يؤثر ذلك
على القدرة القتالية للقطعات.

(٢) التطهير الذري

يؤدي الانفجار الذري الجوي أو على سطح
الارض أو الماء وتحت الماء إلى التدمير والتلوث
بالغبار الذري. ولا يمكن متابعة الحياة والقتال
على الأرض الملوثة إلا بعد القيام بأعمال الانقاذ
وأعمال التطهير. وسنذكر فيما يلي الاعمال التي
يمكن القيام بها عند تدمير المناطق الصناعية
والمؤسسات العسكرية أو المرافق العامة وتلوثها.

طرق الانقاذ

يمكن تقليل مخاطر الاشعة النووية في التجهيزات
والمباني باتباع الطرق التالية:

أ - تركها مدة من الزمن.

ب - تطهيرها.

ج - تحريم استعمال المنشآت والتجهيزات كيميائية

يتناقص النشاط الاشعاعي بصورة طبيعية
ويغدو ضعيفاً.

ويتم التطهير اذا كنا بحاجة للمنشآت أو
التجهيزات لضرورات عسكرية. وهناك طريقتان:

أ - الطريقة المستعجلة. ب - الطريقة المتقنة.

وتحتل السرعة الاعتبار الأول في الطريقة

المستعجلة. وتستهلك أبسط المواد والتجهيزات في

هذه الطريقة. وتطبق اعتيادياً لتطهير البواخر

والآليات والدبابات والطائرات والمدفعية. والمثال

للحالة الملحة هو تلوث باخرة وهي في عرض البحر

أثناء انفجار ذري تحت الماء. فالتطهير ضروري

لبقاء البحارة في الباخرة الى ان تعود الى قاعدتها

للتصليح أو للتطهير التفصيلي المتقن.

وتعتمد الطريقة الاعتيادية على الغسل بالماء

الاعتيادي أو الماء المالح. وليس من الضروري

وصول الافراد الى قرب الأهداف الملوثة، فيمكن

ان يستخدموا خراطيم المياه. واستخدام الصابون

او غيره من المطهرات يزيد من كفاءة العملية .
وتتخذ الترتيبات لعدم إعادة استخدام الماء الذي
غسل به لأنه يصبح ملوثاً ويؤذي الافراد .
ولتطهير الاراضي الملوثة تستعمل «البولدوزرات»
و«القاشطات» و«الكريدرات» ومختلف الآلات
الأخرى . وينبغي قبل استخدامها تطيب المنطقة
برذاذ الماء .

أما بالنسبة للاشعة فيعتبر انحلالها الطبيعي
والترديجي بديلاً للتطهير اذا أمكن ترك المنطقة بضع
ساعات بعد الانفجار . ويمكن للافراد الوصول على
مقربة من الأهداف .

ويتم تطهير الطائرات كما يتم تطهير البواخر .
واذا تلوث سطح الطائرة فقط يمكن اجراء تطهير
مستعمل لها ، وعدم تشنيل محركها بحيث يقل النشاط
الاشعاعي . واذا سمحت الظروف بترك الطائرة مدة
من الزمن ينحل النشاط الاشعاعي بصورة طبيعية ،
ويمكن غسلها بالماء باستخدام خراطيم اطفاء الحرائق
بصورة لا تسبب أي ضرر للطائرة . ومن الافضل
اضافة الصابون او اية مادة أخرى مطهرة ، لان
الصابون يساعد على إزالة المواد الدهنية على السطح
على ان يتم الانتباه الى ضرورة التخلص من المياه
الملوثة . وبعد هذه العملية تفحص الطائرة بجهاز
قياس الاشعاعات . ولا يسمح بطيرانها قبل التأكد
من عدم خطورة الاشعاعات على الملاحين .

واذا تلوث احدى حاملات الطائرات تطهر
باستخدام البخار مع اضافة مادة مطهرة كالصابون .
وعندما تلوث الطائرات او المحركات من الداخل
تترك وقتاً كافياً لكي تقل شدة الأشعة وتصل الى
الحد المقبول في الحركات العسكرية .

وتتمثل الطريقة السريعة لتطهير الدبابات
والعجلات والاسلحة الثقيلة في المواقف التعبوية في
غسلها بالماء ، بأنبوب ذي ضغط شديد مع إضافة
مادة مطهرة . واذا كان البخار متيسراً فهو افضل
عند مزجه بالمطهرات .

يجري التطهير بالطريقة المتقنة (التفصيلية)
في المناطق الخلفية او قواعد التصليح التي تتوفر
فيها كل التجهيزات وأجهزة الكشف الكيميائية .
وهناك ثلاثة اجراءات رئيسية تستخدم في أعمال
التطهير :

- أ - التطهير السطحي .
- ب - التقادم والتغطية .
- ج - التخلص .

ويمكن استخدام الطرق الثلاثة اذ تكمل بعضها
بعضاً . وفي عملية التقادم تترك التجهيزات والمعدات

فترة من الوقت لكي يقل النشاط الاشعاعي . اما
عملية التخلص فتعني نقل المواد الملوثة والانتقاس
الى امكنة بعيدة . اما اذا كان نقلها صعباً فانها
تمزج بكميات كبيرة من الماء الى الحد الذي يزيل
كل مخاطر التلوث .

وينتبه خلال عملية التطهير إلى حماية الافراد
الذين يقومون بعملية التطهير ، والانتباه الى أنه
لا توجد طريقة للتطهير الكامل من النشاط الاشعاعي .
ولحماية جماعات التطهير يرتدي افراد هذه الجماعات
ملابس خاصة تغطي كل اجزاء الجسم ، وفيها أقل
ما يمكن من الفتحات . ولا توقف هذه الملابس
أشعة غاما ، ولكنها تبعد المواد الملوثة عن الجسم .
ويحمل كل فرد جهازاً لقياس كمية الأشعة التي
يتعرض لها . كما يجهز المراقب بألة كشف وقياس
الأشعة (عداد غايغر) أو غيره من العدادات
لفحص المواد والتجهيزات والتأكد من مقدار شدة
الأشعة .

(١٤) التطوع

عمل يتعهد فيه المواطن بالعمل في القوات
المسلحة بمحض إرادته خلال فترة معينة من الزمن .
ولقد كان التطوع المصدر الرئيسي للحصول على
المقاتلين عبر العصور . على حين كان التجنيد
عملاً يستهدف سد النواقص في ملاك القطعات الحاربة .
ثم ازدادت أهمية التجنيد منذ أواخر القرن التاسع عشر ،
ولكن التطوع بقي المصدر الرئيسي للحصول على الكوادر
اللازمة للجيش العامل ، والكوادر الضرورية لقيادة
القطعات الاحتياطية التي يتم تشكيلها عند التعبئة
العامة من المجندين الاحتياطيين المستدعين إلى الخدمة .
وبالإضافة إلى ذلك فان المتطوعين يشكلون الهياكل
الأساسية للقطعات الفنية (طيران ، مدرعات ،
مهندسين ، مدفعية ، صواريخ ، إدارة ، استخبارات)
عاملة كانت أم احتياطية .

يخدم المتطوع في القوات المسلحة مدة خمس
سنوات ، بعد توقيع عقد تطوع . ويتلقى خلال
خدمته راتباً شهرياً محدداً ، ويحق له بعد انقضاء
المدة تجديد عقده اذا لم يكن هناك ما يمنع ذلك .
ويكون المتطوع شاباً ، يزيد عمره عن ١٨ عاماً ،
صحيح البنية ، سليم التفكير ، أعزب ، يحمل
شهادة لا حكم عليه . ويشترط بعض الدول العربية
أن لا يكون المتطوع متزوجاً من اجنبية ، وأن
يكون من أبوين عربيين .

وهناك دول تتجاوز شروط التطوع المتعارف

عليها اذا كان المتطوع ينوي الخدمة في جيوش
المستعمرات العاملة وراء البحار (الفرقة الاجنبية
La legion étrangère مثلا) .

(١) التطويق

هو الوصول الى مجنسة ومؤخرات الحصم ،
واحاطة قواته بسلسلة متأسكة من القوات قادرة على
قطع خطوط مواصلاته ، وضربه من جميع الجهات ،
واجباره على تشتيت جهوده بالقتال جهيباً وعلى
جبهة معكوسة بأن واحد .

ويتم التطويق encerclement بعد نجاح
عملية الالتفاف أو الاحاطة سواء كان الالتفاف
ار الاحاطة من جانب واحد او من جانبيين
(كاشة) . ولذا فان من الممكن اعتباره النتيجة
النهائية لنجاح الالتفاف أو الاحاطة ، وليس من
الضروري أن يكون التطويق من جميع الجهات
بالقوات ، لأن طبيعة الأرض قد تساعد القائم
بالتطويق على تنفيذ عملية التطويق من جانب (أو
أكثر) فقط ، بينما تكون مواصلات الحصم مقطوعة
من الجوانب الأخرى بسبب وجود بحر أو جبل
أو أرض مستنقعية أو منطقة صحراوية لا تسمح
بالحركة .

ويستهدف التطويق عزل جزء من قوات العدو ،
واعداد الظروف المادية والمعنوية لتدميرها . وهو لا
يتحقق إلا اذا تمت حركة الالتفاف او الاحاطة
بسرعة وبشكل خفي ، وقبل ان تتمكن القوات
المعرضة للتطويق من الانسحاب خارج حلقة التطويق .
ولقد شهدت حملة نابليون في روسيا (١٨١٢) معارك
كثيرة قام فيها الجيش الكبير الفرنسي بالتطويق
بعد انسحاب القوات الروسية الى عمق البلاد . كما
شهدت الحرب العالمية الأولى عمليات تطويق ناجحة
جغرافياً ، ولكنها لم تحسم المعركة لأن القوات
انسحبت قبل اغلاق الطوق . أما في الحرب العالمية
الثانية فقد استطاعت جيوش المحور (١٩٣٩ -
١٩٤١) وجيوش الحلفاء (١٩٤١ - ١٩٤٥) القيام
بعمليات تطويق ناجحة بفضل مرونة القوات المهاجمة
وسرعة حركتها .

ويحقق التطويق عادة أغراضه من جراء عاملين:
أحدهما مادي والآخر معنوي . ويتمثل العامل المادي
في قطع طرق الامداد والتموين عن القوات المطوقة
واستنزاف هذه القوات بهجمات مستمرة من جميع
الجهات واجبارها على استهلاك ذخيرتها ومحرقاتها
ومؤناتها وموادها الطبية دون السماح لها بتجديد مخزونها

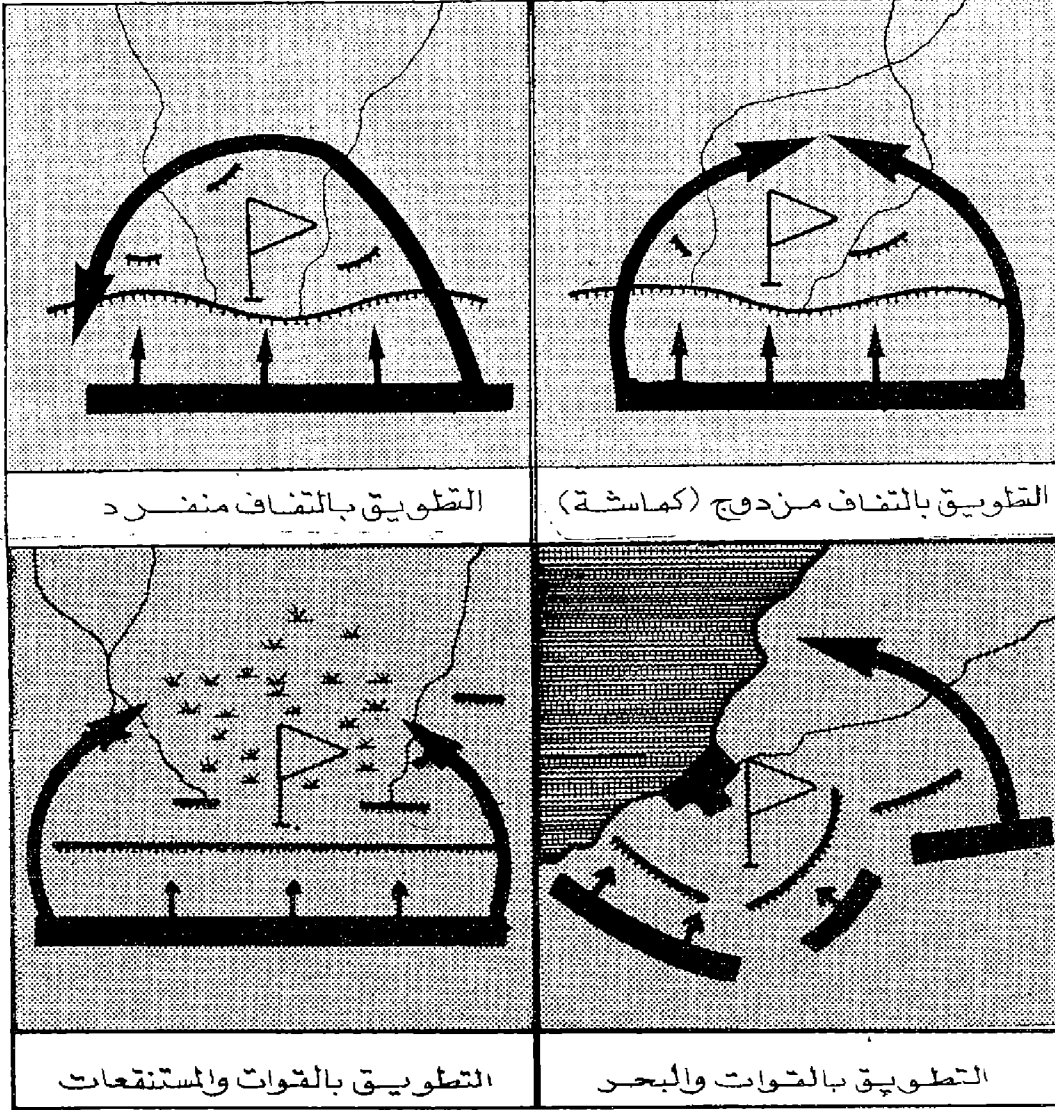

من هذه المواد ، أو تبديل قطعاتها المقاتلة بقطعيات جديدة ، في الوقت الذي يستطيع به القائم بالتطويق متابعة الضغط بشكل مستمر بفضل حصوله على قوات وامتدادات جديدة . أما العامل المعنوي فهو يأتي من احساس القوات المطوقة بالعزلة عن القطعات الصديقة . ولقد أدى تطور النقل الجوي إلى تخفيف الآثار المادية نظراً لقدرة الجيوش الحديثة على ارسال القوات الى داخل الطوق وامتداد وتموين القوات المطوقة عن طريق الجو (انظر الجسر الجوي والامتداد الجوي) خاصة اذا لم يكن الطرف القائم بالتطويق مالكاً للسيطرة الجوية . كما أن صعود القوات المطوقة وارتفاع معنوياتها يساعدان على تخفيف الأثر المعنوي للتطويق ، ويسمحان للقوات المطوقة بالمقاومة مدة طويلة والمشاركة في عملية طحن الخصم وتجميد قسم كبير من قواته ومنعها من الاندفاع في العمق ريثما تقوم القوات المطوقة بفك التطويق بقواها الذاتية أو بالتعاون مع قوات صديقة تأتي من خارج الطوق . ويقاس نجاح التطويق بعدد القوات التي يتم حصرها داخل الطوق ، وأجبارها على الاستسلام . والدليل الملموس على التطويق الناجح هو وقوع عدد كبير من الاسرى والغنائم (اسلحة ومعدات) بيد القوات القائمة بالتطويق .

وللتطويق مستويات تكتيكية وعملية واستراتيجية . ويتم الأول خلال المعركة نفسها ، وتكون القوات المطوقة من جرائه عبارة عن قطعيات محدودة موجودة ضمن العمق التكتيكي . ويتم الثاني في العمق العملي ، ويؤدي إلى تطويق قطعيات كبرى يؤثر تطويقها وتدميرها على مخططات الخصم العملي . أما الثالث فيتم في العمق الاستراتيجي . ويؤدي إلى تطويق قطعيات كبرى يؤثر تطويقها وتدميرها على التوازن الاستراتيجي العام للخصم . وتشارك القوات البرية في الانواع الثلاثة . ولكن الحرب الحديثة تجمل التطويقين العملي والاستراتيجي بحاجة لقوات مدرعة وميكانيكية كبيرة قادرة على التوغل بسرعة في عمق ترتيب العدو . ويمكن أن تشارك في هذين التطويقين قوات محمولة جواً يتم انزالها في النقاط الحساسة وراء الخصم لمنعه من الانسحاب قبل اغلاق الطوق ، والمشاركة في تطويقه من الخلف .

ولا يعتبر التطويق قائماً وفعالاً إلا اذا تحقق شرطان : ١ - اذا كانت القوة القائمة بالتطويق اكبر من القوة المطوقة ، لأن عدم تحقيق هذا الشرط يجعل القوة المطوقة قادرة على فك التطويق بهجمات من الداخل نحو الخارج ، ٢ - اذا كانت القوات المطوقة معزولة عن بقية القوات

الا اذا كانت تمتلك وسائل نارية كثيفة ، أو كانت طبيعة الأرض تفرض على القطعات وعلى ارتال الامداد والتموين الرغبة في الوصول الى مكان التطويق ، كما تفرض على القوات المطوقة الرغبة في الخروج من الطوق ، المرور عبر ممرات اجبارية تسهل السيطرة عليها بالنيران . ولكن إكمال التطويق التكتيكي بالنيران لا يمكن ان يستمر طويلاً . وهو يفقد جزءاً كبيراً من فاعليته في ساعات الظلام الا اذا كانت امكانيات الاثارة الاصطناعية غير محدودة . ولذا فان استخدامه في المعركة يكون لمدة محدودة هي المدة اللازمة لمهاجمة القوات المطوقة داخل جزيرة المقاومة وتطهيرها . ويدخل التطويق في تكتيكات حرب العصابات ، وخاصة في حالة اغارات الاحتلال . كما يدخل أيضاً في تكتيكات القوات المضادة للعصابات ، ويكون في هذه الحالة مدخلاً لابطال العصابات عن طريق الخنق أو التمشيط أو التفتيت أو هجوم وحدات الصدمة (انظر تكتيك القوات المضادة للعصابات) . ويتميز التطويق في حرب العصابات

الصديقة بمجاز طبيعي كبير ، أو كانت القوات الصديقة مثبتة ومشغولة بمعارك أخرى ، أو كانت هذه القوات في الأساس صغيرة الحجم أو لا تتمتع بقدر حركية عالية . وفي الحالة التي تكون فيها القوات المطوقة غير معزولة عن القوات الصديقة ، وتكون هذه القوات كبيرة وقادرة على الحركة وتمتلك حرية العمل ، يفقد التطويق قيمته ، لأن القوات الصديقة تتحرك باتجاه مكان التطويق ، وتقوم القوات القائمة بالتطويق (تطويق التطويق) ، وتقوم مع القوات المطوقة بفك التطويق بهجمات من الداخل والخارج . (انظر فك التطويق ، وجزيرة المقاومة) . واذا كان التطويق العملي أو الاستراتيجي يتطلب اغلاق الطوق بالقوات ، فان التطويق التكتيكي قد يتم باغلاق الطوق بالقوات ، أو اغلاق جزء من الطوق بالقوات واغلاق الجزء الآخر بالنيران التي تمنع حركة القوات المطوقة من داخل الطوق الى خارجه ، وتمنع وصول القوات وقوافل الامداد والتموين من خارج الطوق الى داخله . ومن المؤكد ان قوات التطويق لا تستطيع اكمال الطوق بالنيران

والحرب المضادة للعصابات عن التطويق في معارك القوات النظامية ، في أن التطويق الأول لا يتم غالباً بعد التفاف مفرد أو مزدوج ، ولكنه يتم بعد الانطلاق من مناطق التجمع إلى حلقة التطويق مباشرة . ويتميز التطويق في حرب العصابات عن التطويق في الحرب المضادة للعصابات في أن الأول يتم بقوات مشاة معززة بأسلحة ثقيلة ، تتسلل إلى حلقة التطويق من عدة جهات ليلاً أو عبر الغابات والوديان المشجرة سيراً على الأقدام ، بينما يتم الثاني بقوات محمولة معززة بأسلحة ثقيلة ، تتحرك بالآليات أو بطائرات الهليكوبتر إلى نقاط قريبة من حلقة التطويق ، ثم تنتقل إلى خط التطويق سيراً على الأقدام من عدة جهات . ومن الطبيعي أن القوات المضادة للعصابات تستخدم أسلوب أكمل التطويق بالتطويق الناري إذا لزم الأمر أكثر من استخدام العصابات لهذا الأسلوب نظراً لأن العصابات (باستثناء العصابات الكبيرة) لا تمتلك دائماً الوسائط النارية اللازمة لخلق سدود نارية كثيفة ولمدة طويلة .

(١) التعامل مع الاسلحة

(انظر استخدام الاسلحة).

(٧) التعبئة العامة

مجموعة التدابير التي تتخذها دولة ما عندما تتحول من حالة السلم إلى حالة الحرب . ان امتداد رقعة الحروب الحديثة حدت بالحكومات ان تتهيأ لهذا الأمر منذ زمن السلم ، لا عن طريق الجيوش فحسب ، بل باتخاذ تدابير اخرى أيضاً ، تتصل بجميع مرافق الدولة ، بهدف التوحيد والتوجيه السريع لكل القوى الحية في البلد والتي بوسمها ان تقدم للقوات المسلحة الوسائل اللازمة للقيام بمهامها من جهة ، وتحضير الترتيبات الوقائية اللازمة في أقصر مهلة ممكنة للحد من تدخل الشعوب المعادية من جهة اخرى . ان التدابير الرئيسية للتعبئة العامة تتضمن :

- اعداد الجيوش التام للحرب .
- التعبئة الاقتصادية .
- التعبئة النفسية .
- الحماية الوطنية .

وفي سبيل تنفيذ هذه التدابير والاجراءات اللازمة للتعبئة بشكل سريع ومنظم ينبغي ان تحضر هذه الترتيبات منذ زمن السلم ، وفقاً لمخطط مدروس ، يدعى مخطط التعبئة العامة .

ويعني اعداد الجيوش التام للحرب : تجميع القوى البشرية (استنفار مختلف فئات الاحتياط ، او استنفار جميع المواطنين أياً تكن نوعية التعبئة العامة) . وتجميع وتوزيع الوسائط المادية (الوسائط المستعملة ايام السلم ، احتياطي الحرب ، المصادرة) ، وتنظيم الوحدات المستنفرة وفقاً لما تفرضه حالة الحرب ، وخلق وحدات مقاتلة جديدة .

أما التعبئة الاقتصادية فتعني : زيادة العديد البشري المتخصص ، وتوفير العتاد والمواد الاولية اللازمة لقيام المنشآت الصناعية المنتجة للمواد والعتاد الواجب استعماله في الدفاع الوطني ، واللامركزية المؤقتة لهذه المنشآت ، وقيام مؤسسات صناعية مدنية غير متخصصة لانتاج المواد اللازمة للدفاع الوطني على ان تكون مجهزة في كل لحظة لتبديل نوعية انتاجها وفق حاجة البلاد ، ومصادرة الآلات والمواد الاولية اللازمة لصالح بعض الصناعات الحربية بغية زيادة انتاجها .

أما التعبئة النفسية فتعني وضع الشعب في حالة نفسية مؤهلة للقتال ذوداً عن الوطن انطلاقاً من الايمان بالقضية التي يدافع من أجلها . وينبغي أن تشترك كافة الأجهزة ووسائل الاعلام في رفع الروح المعنوية عند المواطنين .

وتشتمل الحماية الوطنية على عدد من التدابير التي تتعلق بشكل خاص : بالامن الداخلي ، وبالمدافع السليبي .

تكون التعبئة الاقتصادية والمعنوية والحماية الوطنية ، في البلدان المؤهلة للقتال ، معدة مسبقاً بموجب مخطط عام للتعبئة تجهزه قيادة القوات المسلحة ، حيث يقوم كل قطاع من القطاعات العسكرية وكل وزارة من الوزارات المختصة بدراسة تفصيلية حول المواضيع التي تختص بها .

يتم اعلان التعبئة بموجب قرار سياسي تتخذه أعلى سلطة في الدولة . ويمكن أن تكون التعبئة عامة أو جزئية أو موضعية . وبصير الاعلان عنها للجمهور بوسائط سرية أو علنية . وتشتمل الوسائط السرية في أسلوب « كرة الثلج المتدرجة » التي تتضمن إبلاغ قادة القطاعات برسائل سرية ، ينقلها القادة إلى عدد محدود من الاشخاص المكلفين بإبلاغ عدد أكبر . وهكذا يتم إبلاغ أوامر التعبئة بتسلسل متزايد حتى يصل إلى جميع الاحتياطيين . وهناك وسيلة سرية أخرى مبنية على استخدام رموز غير مكشوفة تداع من محطات الاذاعة والتلفزيون . وتختلف هذه الرموز عن غيرها بأنها لا تلفت انتباه المستمع العادي ، ولكن الجنود الاحتياطيين يفهمونها

ويعتبرونها أمراً بالتحرك إلى مكان التجمع . أم الوسائل العلنية فتضم الاذاعة ، والملصقات ، والاعلانات الرسمية التي يقوم بتصميمها الخاتير ومخافر قوى الامن الداخلي . ويحدد في هذه الاعلانات يوم وساعة المباشرة بالتعبئة . ويقتضي ان تشير هذه الاعلانات ايضاً الى واجبات ومهام العناصر الحاضرين للخدمة العسكرية ليتمكن كل منهم من الالتحاق في الموعد المحدد بالقطعة التي ينتمي اليها . وتقوم هذه الترتيبات هيئات الاركان ومراكز التعبئة ووحداتها لتتم مجمل العمليات العسكرية وفقاً لما هو مرسوم في صحائف التعبئة ومواقيتها . وتغطي التعليمات بشأن التعبئة الاقتصادية والمعنوية والحماية الوطنية اما من قبل وزير الدفاع الوطني أو قادة المناطق التابعين له أو بواسطة الوزراء ذوي الصلاحية .

ان الخطر النووي المداهم في العصر الحديث ، حيث تعتمد الدولة المهاجمة على عنصر المفاجأة الكفيلة بالقضاء على دولة اخرى خلال بضع دقائق بات يستوجب اعادة النظر في مفاهيم التعبئة التقليدية ويستلزم المقدرة على مقاومة كل هجوم مفاجئ مع استمرار بقاء الدولة في حالة عيش طبيعية ووضع يسمح لها بالدفاع .

ولما كانت التعبئة بشكلها التقليدي تقتضي فترة من الوقت وإيجاد وسائل اتصال جاهزة على الدوام ومخزونات ضخمة من سائر المواد والعتاد ... الخ ، فقد غدا من المستحيل ان تتمكن الدولة من اتخاذ كافة تدابير التعبئة على جميع المستويات في الفترة القصيرة التي تفصل حالة الحرب عن حالة السلم كما كان الحال في السابق . ولذلك فان مبدأ استمرارية التعبئة اصبح ضرورة الزامية . ويعني ذلك ان القوات المقاتلة الجاهزة في زمن السلم ينبغي ان تتمكن وحدها من القيام بدور الدفاع ورد الهجوم المعادي وتخفيف وطأته ، وهكذا فان التعبئة العامة باتت تشكل المرحلة الثانية من عمليات الحرب الحديثة . وقد لا يمكن تنفيذ هذه المرحلة أما لأن كل مقاومة ممكنة تكون قد ضربت في المهد منذ الصدمة الاولى التي تلقبها، وإما على العكس من ذلك، لأن قوى المقاومة الجاهزة تكون قد قصت على القوة المهاجمة منذ الوهلة الاولى .

(١) التعليم العسكري

هو إعطاء أفراد القوات المسلحة مجموعة من المعلومات الخاصة (العلم العسكري) ، وتويعدهم على التفكير السليم عند معالجة الأفكار ودراستها .

ويشمل التعليم عادة نوعين من المواد : ويستهدف النوع الأول إعطاء أفراد القوات المسلحة المعلومات الضرورية لتنفيذ النشاطات الحربية التي سيمارسونها . أما النوع الثاني فيستهدف توسيع أفق أفراد القوات المسلحة ، وجعلهم أكثر قدرة على التفكير والمحاكمة .

وتتبدل المعلومات الضرورية لتنفيذ النشاطات الحربية باستمرار نظراً لتبدل التكتيك وتطور المعدات بسرعة وخاصة في العصر الحاضر الذي تنقلب فيه المفاهيم التكتيكية بسرعة مذهشة . أما المعلومات الرامية إلى توسيع الأفق فهي تتمتع أموراً أكثر ثباتاً ، لأنها تهتم بدراسة التاريخ والجغرافيا والاقتصاد وكل ما من شأنه أن يمين ويعد ذكاء العسكري ليصبح قادراً على التلاؤم مع جميع المتحولات . ويستهدف التعليم الجيد اعداد العسكري القادر على القيام بعمله المناسب مع رتبته ، والقيام عند الضرورة بعمل الرتبة الأعلى من رتبته . ويشمل التعليم العسكري النقاط التالية : ١ - رفع قدرات العسكري ، والقائد بشكل خاص ، على التعبير كتابة وكلاماً . حتى يستطيع شرح أفكاره لرؤسائه وصياغة أوامره لمؤسسه . واعداد الدراسات المنهجية اللازمة لحل معضلات مطروحة أمامه ، ٢ - رفع قدرات العسكري والقائد على التحليل والتركيب والاستنتاج السليم ، ٣ - رفع مستوى قدرة المتعلمين على اكتشاف العلاقات بين الأشياء ، وتذوق العمل الفكري ، وتملك قاعدة من المعلومات كافية للقيام بأعمال المستقبل ، ٤ - إعطاء المتعلمين مرونة فكرية تسمح لهم بالتلاؤم مع متغيرات الاحداث والأزمان .

ودراسة التاريخ العسكري ضرورية في مجال التعليم البنائي . لأنها تسمح باكتشاف المستقبل وتوقعه من خلال دراسة الماضي . واهمال التاريخ العسكري خطير كاهمال التقدم والتطور المستمرين . ولقد ذكر نابليون قبل موته بثمانية عشر يوماً : «أود أن يقرأ ابني التاريخ ويفكر به ملياً ، فهو الفلسفة الوحيدة . وأن يقرأ حروب القادة الكبار ، ويعين فيها الفكر ، فهذه أفضل وسيلة لتعلم الحرب » . ومن المؤكد أن دراسة التاريخ العسكري تنمي حس ومعرفة الممكن ، والتسلسل الزمني الذي تخضع له الأحداث الكبرى . شريطة عدم التعلق بجزء صغير من منحى التطور التاريخي ، أو بنقاط متقاربة جداً ، أو بنقطة واحدة من هذا المنحنى ، لأن مثل هذا التعلق يؤدي إلى جهل خط السير العام ، ورفع القواعد العرضية والوسائل المؤقتة إلى مستوى

المبادئ ، ويجعل التوقع السليم أمراً متعذراً . وتتطلب دراسة التاريخ العسكري قراءة معارك القادة الكبار من الاسكندر الأكبر إلى جياپ ، ومحاولة الدخول في دراسة نفسية هؤلاء القادة ، وهنهم تصرفهم أمام الأحداث ، وتحديد مخططاتهم وأفعالهم ، دون الضياع في التفاصيل الدقيقة لعملياتهم . ولا يعني هذا الابتعاد نهائياً عن دراسة بعض المعارك الهامة ، وكشف أسرار النصر أو الهزيمة فيها ، ولكنه يعني دراسة التاريخ ضمن إطار البحث عن دروس لا عن نماذج .

ولا تقل دراسة الجغرافيا أهمية عن دراسة التاريخ . ولذا فان التعليم العسكري الجيد يشمل دراسة الجغرافيا السياسية ، والجغرافيا العسكرية ، والجغرافيا الاستراتيجية .

ويشمل التعليم العسكري رفع مستوى معرفة المتعلمين في مجالات الرياضيات والفيزياء والكيمياء والاحياء والتشريح والاجتماع والسياسة .

والمهم في التعليم العسكري التوصل إلى النتائج التالية : ١ - إعطاء المتعلمين الحد الضروري واللازم لتنفيذ مهامهم المستقبلية ، ٢ - تعويدهم على التفكير والاستنباط بدلا من التمسك بعقيدة جامدة أو وصفات مسبقة ، ٣ - انزاعهم من الكسل الفكري الذي تدعو إليه الحياة العسكرية الميالة إلى تكرار نفس الاعمال والحركات مدة طويلة .

(٦) تعويضات الحرب

(انظر الملحق في نهاية الموسوعة)

(٨) التفيت

مصطلح حديث يقصد منه : منع العدو من استثمار ميزة تفوقه في القوى ، وذلك باخضاعه معنوياً لظروف نفسية تجعله عاجزاً عن تقدير الموقف السليم ، واتخاذ الاجراءات الصحيحة ، واخضاعه مادياً لظروف تجعله عاجزاً عن حشد قواته واسلحته في اتجاه الضربة الحاسمة الموجهة اليه ، وبالتالي وضع القوات وقياداتها في شلل تام يمنحها من تقديم مقاومة حقيقية . ويعتبر التفيت « المعنوي والمادي » هدفاً من أهداف الاستراتيجية ، ذلك ان التفيت المعنوي يحطم ارادة القتال عند العدو ويحمله على الخضوع دون قتال ، والاستسلام دون معركة . وحتى اذا لم يستسلم هذا العدو دون قتال ، فانه سيكون في موقف معنوي ومادي غير متوازن مما يجعل أمر القضاء عليه في المعركة واخضاعه في الحرب وتدمير قواته ، أمراً سهلاً . وبدهي ان

تختلف الوسائل المادية والمعنوية التي يمكن استخدامها في « التفيت » اختلافاً يتوافق مع الموقف ، ومع تكوين العدو وطبيعته . وتكمن المهارة الاستراتيجية عند القائد وجهاز قيادته ، في انتقاء الوسيلة ، أو مجموعة الوسائل ، التي تحقق معادلة « الهدف - الامكانيات » والتي تضمن بالتالي النجاح المطلوب للتفتيت .

يعتمد التفيت المعنوي على مجموعة من المعطيات هي :

أ - معرفة العدو معرفة شاملة وعميقة ، يمكن بواسطتها تحديد نقاط ضعفه ، ومراكز قوته ، والنقاط التي يمكن استثمارها في « الحرب النفسية » الموجهة ضده .
ب - تقدير الموقف الخاص تقديراً صحيحاً ، لا مبالغ فيه ولا استهانة ، مما يسمح بمعرفة الامكانيات الذاتية معرفة دقيقة تسمح باجراء معادلة سليمة في ميزان قوى « العدو - الصديق » .

ج - دراسة أجهزة العدو القيادية (القيادات العسكرية ، الزعامة السياسية ، الفعاليات الاقتصادية . الخ ...) ومعرفة وضعها المعنوي ، ونقاط قوتها ، واراقتها للقتال .

د - معرفة مدى التلاحم بين القساعة الجماهيرية الواسعة وبين قياداتها ، ومقدار هذا التلاحم ، والسلبات الموجودة التي يمكن الافادة منها في هذا المجال .

هـ - روابط العدو الوطنية منها والدولية ، وردود الفعل المتوقعة للعدو وحلفائه ، وما يقابل ذلك لمصلحة الطرف المقابل ، واجراء موازنة دقيقة بين ردود الفعل المتوقعة وما يمكن اتخاذه من اجراءات لمجابهتها .

و - انتقاء افضل الوسائل - على ضوء ما سبق ذكره من معارف ودراسات - ثم تحديد الوسيلة المناسبة ، سواء كانت سياسية او غير سياسية ، خوض حرب تقليدية ، او اثاره مؤامرات وفتن داخلية ، او الخوض في معارك عصابات طويلة الأمد ، او اللجوء الى حرب استنزاف بطيئة ومتصاعدة ، او حتى استخدام أكثر من وسيلة ودمجها في مخطط واحد متكامل ، بحيث يمكن تحقيق الهدف الاستراتيجي ضمن اطار من الثقة الكبرى بالنجاح . أما التفيت المادي فيعتمد بدوره ايضاً على مجموعة من المعطيات هي :

أ - ممارسة العمليات والمناورات بصورة مباغتة تعيق العدو عن استخدام امكانياته وزج قواته بصورة صحيحة تضمن له تحقيق التوازن في مسرح عمليات القتال .

ب - حرمان العدو من المبادأة وذلك لوضعه امام مواقف متجددة تجعله في حالة عجز عن اتخاذ القرارات الصحيحة او الاجراءات المناسبة .

ج - توجيه ضربات حاسمة - في عدد من الاتجاهات مع التركيز على محور الجهد الرئيسي - وخداع العدو عنه ، باجراء « مناورات خداعية » أو « مناورات تشيئية » (انظر التفتيت) .

د - توجيه تهديد قوي لمحاور امداد العدو واخلائه ، وفصل قواته عن القواعد الخلفية .

هـ - القيام بمناورات واسعة وعميقة لاحتواء حركة القوات الاحتياطية للعدو ، ومنع القوات المنسححة من اعادة تنظيمها ، وتشكيل مقاومات جديدة .

ان التفتيت المعنوي متلاحم مع التفتيت المادي ، وليس بديلاً له ، بحيث لا يمكن الاعتماد كلياً عليه . وان نجاح التفتيت المادي ما هو الا ترويج للجهد المبذول في تنفيذ اساليب التفتيت المعنوي . كما ان الحصول على التفتيت المعنوي الأفضل بحاجة الى تفتيت مادي مستمر . ومن هنا جاءت العلاقة الجدلية بين التفتيتين المادي والمعنوي .

(٨) التفوق

لاطلاق الذبذبات اللاسلكية المحددة . ويختلف مدى عمل هذا النظام باختلاف ذبذبات الموجات اللاسلكية المستخدمة ، وتبعاً للتضاريس الطبيعية للارض التي تفصل بين موقع جهاز الارسال وموقع جهاز الاستقبال وغلوها من المرتفعات الارضية او المباني . ويتلشى تأثير هذه المحددات اذا تم تشغيل جهاز الارسال من طائرة محلقة في الجو مهما كان ارتفاعها وبعدها . ويستخدم هذا النظام عادة في تنفيذ عمليات التفجير ذات الطبيعة الخاصة ، التي تستدعي وجود القائمين بها في مكان بعيد عن مسرح العملية خوفاً من اكتشافهم وإلقاء القبض عليهم ، كما هو الحال في العمليات الخاصة التي ينفذها عملاء العدو وراء الخطوط ، أو العمليات التي تنفذها العصابات الثورية في الحرب السرية . ولحماية جهاز الاستقبال والحشوة من التعطيل في حالة اكتشافهما يفتخج الجهاز نفسه أو يوضع تحت المراقبة المستمرة ، حتى يتم تفجيره عن بعد فور اكتشاف العدو له .

إن التفوق الحاسم : Superiorite decisive في مفهوم المعركة الحديثة للاسلحة المشتركة يعني التفوق الذي لا يتوقف عند حشد القوى والوسائط في اتجاه المجهود الرئيسي فقط ، بل يتجاوزه فيضيف اليه الاعتماد على البنية العميقة للجيش والجهات والتشكيلات ، مما يساعد على اختراق جميع الموانع والتحصينات ، ويخلق الظروف المناسبة والامكانيات الضرورية لتصعيد الضربة من العمق ، ويوفر الضمانات لتجنب الضربات المعادية على اجناب القوات أو مؤخرتها أثناء مسيرة الاعمال القتالية .

ومن الواضح ان التفوق الحاسم لا يستهدف توجيه ضربة واحدة بل سلسلة من الضربات المتلاحقة في معارك متصلة تجعل الخصم محروماً من حرية العمل ، وتضعه أمام مواقف متطورة يصعب عليه مجابته . ويتم ذلك عن طريق زج انساق جديدة في المعركة يتم توفيرها بواسطة القوات الاحتياطية ، وبواسطة اعادة التنظيم المستمر لمجموع القوى والوسائط . وان افضل نموذج لمثل هذا التفوق الحاسم هو تقدم القوات السوفيتية بداية من مواقعها في ليننغراد وموسكو ، حتى وصولها الى برلين ، واجتياحها في طريقها جميع القوات المعادية لها ، وتدميرها بضربات حاسمة .

ولقد جاء التفوق الحاسم في المعركة الحديثة للاسلحة المشتركة تلبية لمتطلبات التطور التقني والتطور العلمي في الانتاج الحربي ومعدات القتال ، وما رافق ذلك من تطور مماثل في تنظيم الجيوش

التفوق هو حشد القوى والوسائط في اتجاه المجهود الرئيسي أثناء التقدم او في القطاع الاكثر اهمية في منطقة الدفاع . ويمكن الوصول الى التفوق على العدو في الاتجاه المنتخب باجراء مجموعة من الاجراءات اهمها : (أ) اتخاذ تشكيلات القتال ذات العمق ، والتي تضمن في الهجوم استمرار وازدياد الضغط على العدو بزج وحدات الانساق المقاتلة والاحتياط في المعركة في الوقت المناسب . اما في الدفاع فان من شأنه تنظيم القوات في العمق ، وتحقيق الفرص لتخطيط حدة هجوم العدو أمام سلسلة من المقاومات المتتالية ، ثم القيام بهجوم مضاد بالقوات الاحتياطية والانساق الثانية عندما تتوقف حدة هجوم العدو ، وتلك هي اللحظة المناسبة لتحويل الموقف . (ب) تجميع القوات في الوقت المحدد أثناء القتال في المعارك ذات الطابع السريع . (ج) تكوين النسق الثاني والاحتياط ، في الوقت الملائم ، خلال مسيرة المعركة على حساب التشكيلات والوحدات العاملة في المناطق الثانوية . وهو ما يعرف باعادة التنظيم . وتم عملية اعادة التنظيم بعد كل معركة وعلى مختلف المستويات حتى تستطيع القوات الاستمرار في تنفيذ عملياتها الهجومية او الدفاعية . (د) تحطيم اكبر قدر من قوة العدو وتكبيدها الخسائر الفادحة وذلك بالتنسيق الجيد للوسائط النارية ، وبالمنورة الجيدة بالنيران ، والتركيز بصورة خاصة على

(٦) التفجير عن بعد

التفجير عن بعد Detonation by remote control ، نظام الكتروني يستخدم الموجات اللاسلكية في تفجير الحشوات المتفجرة . ويتألف هذا النظام : من جهاز إرسال يبث موجات لاسلكية ذات ترددات معينة وفق شيفرة محددة ، ومن جهاز استقبال معد بحيث يقوم بتحليل الموجات المستقبلية واستبعاد الموجات اللاسلكية غير المرغوبة (كوجات الارسال الاذاعي التي تملأ الجو ، او الموجات اللاسلكية التي تتولد في الجو بشكل طبيعي وتكون متوافقة مع الموجات المستعملة) والسماح للموجات المطلوبة فقط بالمرور الى داخله وذلك خوفاً من حدوث تفجير مبكر غير محسوب . وبعد ان يتم استقبال الموجات المطلوبة يجري امرها في جهاز يقوم بتحويلها الى جهد كهربائي يستفاد منه - بعد تقويته - في تفجير صاعق كهربائي يؤدي إلى انفجار حشوة أو لغم أو انطلاق قذيفة صاروخية .

ويتم اعداد النظام للعمل ، بوصول جهاز الاستقبال في صاعق كهربائي داخل حشوة متفجرة ، ووضع الجميع في المكان المناسب . ويمكن تفجير الحشوة ، بعد ذلك ، اذا قام شخص او جهاز توقيت كهربائي او الكتروني بتشغيل جهاز الارسال

وتوسيع قاعدتها ، مع تطوير تنظيم الاعمال القتالية وادارتها . وكانت معارك الماضي وحروبه تنتهي بانتهاء معركة حاسمة لقوات العدو المسلحة ، او القوات التي يتم زجها في مسرح العمليات ، فكان يكفي الحصول على التفوق في ميدان المعركة او ساحة العمليات ، وتوجيه ضربة لتحطيم قوات العدو لانها الحرب . اما في الظروف الحديثة ، وبعد اتساع افق المعركة بحيث اصبح شاملا لبلدي الطرفين المتحاربين او مجموعة بلاد الاطراف المتحالفة ، فقد اصبحت هناك امكانيات لتحقيق هذا التفوق الساحق وزج قوات جديدة واعتددة جديدة لضمان استمرار القتال حتى يتم تحقيق الهدف النهائي من الصراع .

ويختلف الوضع في الحرب الشاملة عن الحرب الموضعية او المحدودة بسبب حصر الصراع في منطقة معينة هي مسرح العمليات ، ولهذا فان التفوق الحاسم ، وتدمير قوات الخصم او ارغامها على الاستسلام لا يحمل الطرف الآخر على الاستسلام اذا ما اراد الطرف الخاسر الاستمرار في الصراع والحرب العدوانية التي قامت بها اسرائيل ضد البلدان العربية عام ١٩٦٧ هي نموذج واضح لذلك . فعلى الرغم من حصول اسرائيل على التفوق الساحق ، وعلى الرغم من نجاحها في السيطرة على مساحات العمليات واحتلالها ، فانها لم تنجح في اخضاع البلاد العربية وارغامها على الاستسلام ، نتيجة لتوفر الارادة في متابعة الصراع والاستمرار في القتال .

ان الحصول على التفوق الساحق ، على جميع الجبهات عند تعددها ، وعلى جميع المحاور عند توفرها ، من الامور المستحيلة . ولهذا كان لا بد من البحث عن وسيلة لسد هذه الثغرة . ونظراً لما تميزت به المعركة الحديثة من ميزات ، اهمها عدم التوزيع المتساوي في القوى ، فقد اصبح بالامكان تركيز الجهد لتحقيق « التفوق الساحق » في محاور العمل الرئيسية ، مع تخفيف الجهد على المحاور الثانوية التي لا تخدم الهدف الرئيسي أولاً لتحقيق الهدف الاستراتيجي . كما اصبح بالامكان ، وبفضل المرونة في نقل محصلة « القوى والوسائل » ، العمل دفاعياً على جبهة من الجبهات لتحقيق التفوق الساحق في جبهة اخرى ، ثم نقل محور ثقل الهجوم الى جبهة اخرى . وهكذا فقد وفرت المرونة في التحرك الفرصة امام تحقيق عامل « التفوق » .

ان تحليل محصلة « القوى والوسائل » على ضوء مفهوم التفوق يقود بالتالي الى مفهومين مستقلين

هما: التفوق بالقوى Superiorite de Forces والتفوق بالوسائل او النار Superiorite de Feu . ويعني التفوق بالقوى زج وحدات وتشكيلات في مسرح العمليات او في ميدان المعركة تزيد عما يقوم الخصم الآخر بزجه في مسرح العمليات ذاته . اما التفوق بالوسائل او النار فتعني حجم الاسلحة وقدرتها على الرمي بقدر يزيد عن قدرة الوسائل المماثلة عند العدو . ويخضع الاختلاف في محصلة « القوى والوسائل » لتغير البنية التنظيمية عند الجيوش المختلفة وطريقة تسليحها . ويتم حساب التفوق في النار بالنسبة الى الاسلحة المماثلة (مدفع هاون مقابل مدفع هاون ، ومدفع هاوترز مقابل مدفع هاوترز من العيار ذاته ، ومدفع ميدان مقابل مدفع ميدان ، ودبابة مقابل دبابة ، ومدفع ذاتي الحركة مقابل مدفع مائل، وهكذا) . وباجراء العملية الحسابية على جدول المقارنة يظهر مقدار التفوق في التسليح ، وبالتالي في القدرة على الرمي .

ان من الصعب - وبصورة خاصة في ظروف المعركة الحديثة للأسلحة المشتركة - إجراء تقدير صحيح لعامل التفوق بسبب ما توفر للقوات من مرونة وقدرة على تبديل ميزان القوى بما يضمن التفوق لاحد الطرفين المتصارعين . ولكن هذه الصعوبة لا تعني امكانيات الحصول على التفوق من خلال اجراء حسابات تقريبية هي اقرب ما يمكن للواقع مع وضع احتمال ما يمكن للخصم القيام به من مباغته . ووضع تقدير للموقف يستند الى هذه الحسابات التقديرية التي يتم الاستفادة فيها من المعلومات المتوفرة عن طريق وسائل الاستطلاع المختلفة . ان تحليل مفهوم « التفوق بالقوى » يقود بدوره أيضاً الى ثنائية جديدة هي : التفوق الكمي Superiorite Qualitative ، والتفوق الكمي Superiorite Quantitative ، وهما علاقتان متشابكتان و متلاحمتان في مفهوم التفوق . ويعتمد التفوق الكمي او النوعي بالدرجة الاولى على الكفاءة القتالية العالية وارتفاع مستواها التدريبي ، كما يعتمد على الخبرات السابقة للحروب ، وعلى مستوى كفاءة القيادات ومهارتها في الاستفادة من الامكانيات المتوفرة لديها وذلك لتحقيق التفوق على العدو . وتترايد اهمية عامل التفوق الكمي مع زيادة التطور التقني الكبير الذي وصلته الاسلحة الحديثة المتطورة والمقدمة ، والتي أصبحت تتطلب خبرات خاصة ومهارات عالية علاوة على مستويات ثقافية جيدة . لقد أصبح العلم والتقنية الطابع المميز لمعارك الحروب الحديثة . وهذا ما فرض على المقاتلين

أعباء جديدة ، فأصبح التفوق الكمي يحتل مرتبة أساسية في تقرير نتيجة الحروب ، وأصبح الوصول الى هذا التفوق هو الهدف الاول للقادة على اختلاف مستوياتهم . وقد أظهرت نتيجة المعارك انه باستطاعة قوة مسلحة تتفوق كئيفياً إلهاق الهزيمة بقوة اخرى متفوقة عليها عددياً بفضل حسن استخدامها للوسائل الموضوعية تحت تصرفها . أما التفوق الكمي فيعتمد على حجم الوحدات والقوات المتوفرة في مسرح العمليات ، او التي يمكن زجها في ميدان القتال . ولقد برهنت تجارب الحرب أيضاً على أهمية هذا العامل ، ذلك ان التفوق العددي هو الذي يستطيع ان يوفر الظروف الملائمة لاستمرار المعركة عن طريق زج قوات باستمرار ، ومنع المعركة دماً جديداً في كل مرحلة من مراحلها . ويساعد التفوق العددي أيضاً على دعم المجهود الحربي بالقدرة الضرورية لمجابهة الاستنزاف الكبير والذي اصبح طابعاً مميزاً لمعارك الاسلحة المشتركة في الحروب الحديثة . ويفقد عامل التفوق الكمي كل قيمة له إذا لم تكن هناك إرادة لاستثمار هذا العامل والافادة منه .

ويرتبط عامل التفوق المعنوي Superiorite Morale بمفهوم « التفوق بالقوى » ارتباطاً وثيقاً ، ذلك ان ارادة القتال المعتمدة على التفوق المعنوي هي العامل الحاسم في تقرير نتيجة الصراع رغم كل تطور علمي وتقني ، بحيث يمكن القول انه لم تكن هناك معركة خاسرة في التاريخ اراد قادتها او الاطراف المشتركة فيها اكتساب النصر ، واعداً الظروف الملائمة له ، ووفروا الامكانيات المناسبة والضرورية لاكتسابه (انظر القوى المعنوية) . لقد تطورت وسائل القتال واعتمده تطوراً كبيراً ، ولكن هذه الوسائل قد وضعت لخدمة المقاتل وهو الذي يعمل على الافادة من خصائصها وميزاتها . وان الانسان هو الانسان ذاته ، منذ القدم وحتى المستقبل ، بانفعالاته وأحاسيسه ومشاعره في مجابهة الخطر وإيمانه بالقضية التي يعمل لها ويقاوم من اجلها . ولهذا يبقى الانسان صانع النصر ، وبارادته وحدها يمكن تحقيق النتيجة الحتمية للصراع . ويبقى عامل « التفوق المعنوي » العامل الحاسم للحصول على التفوق الكمي او الكمي . وتبرز أهمية هذا العامل بصورة خاصة في الحروب الثورية الثشتيتية والصراعات المحدودة .

والتفوق بعد ذلك من صنع الاسلحة المشتركة في المعركة الحديثة . وقد يكون من الصعب احراز تفوق في سلاح من الاسلحة دون وضع

الاسلحة الاخرى في كفة الميزان . وعلى سبيل المثال، فقد برهنت عمليات الازال في الزوج والازال في النورماندي انه من غير الممكن الحصول على التفوق البحري في حال فقدان التفوق الجوي في المنطقة المعينة . كما انه من الصعب الحصول على التفوق في مسرح العمليات دون الحصول على تفوق جوي يوفر نوعاً من الحماية لكافة القوات الارضية الضاربة . وهذا النوع من تنسيق التعاون بين الاسلحة المشتركة في المعركة الحديثة هو الطابع المميز لما وصل اليه فن الحرب من تطور تقني وعلمي . ويرتبط التفوق في السلاح الجوي بدوره بقدرة الوحدات الارضية ووسائل دفاعها الجوي على مجابهة سلاح الجو المعادي ، والاسهام في استنزاف قوته . وهكذا اصبح تحقيق « التفوق » ثمرة تعاون بين الاسلحة المشتركة ونتيجة للتنسيق الكامل بين مجهوداتها وفقاً لخصائصها المختلفة وميزاتها . ان مبادئ الحرب المعروفة (مباغتة ، وأمن ، وحركة ، وحشد ، ووحدة قيادة) أو تلك التي وصفها ماوتسي تونغ (الانسحاب امام تقدم العدو ، الكر على العدو المتراجع ، استراتيجية واحد ضد خمسة وتكتيك خمسة ضد واحد ، والتموين من مؤونة العدو ذاته ، وضرورة وجود تلاحم تام بين الجيش والشعب) عبارة عن المبادئ التي تهدف لتحقيق التفوق على العدو . وبالتالي فرض الهدف من الصراع على الخصم . وبذلك يعتبر الحصول على التفوق الهدف الاستراتيجي الأول الذي يمكن بواسطته حسم الصراع وتقرير نتيجته .

والخلاصة ، ان التفوق لا يتعلق بالعدد فقط ، بل بعوامل اخرى معنوية وتنظيمية وتقنية وحركية . واذا كانت القوة القتالية = العدد × الكفاءة ، فان من الضروري تحديد التفوق عن طريق مقارنة القوة القتالية للطرفين .

ويعتبر تحقيق التفوق في المستوى التكتيكي الهدف الاول للقائد العسكري ، وهو ايضاً الوسيلة لتحطيم ارادة القتال عند العدو . وعلى مستوى القيادة العامة او عمليات الجبهة او مجموعة الجبهات يبق التفوق هو الهدف الأول الذي تسعى القيادة لتحقيقه ، وهو ايضاً الوسيلة لفرض الإرادة على العدو والحصول على التفوق الحاسم في المعركة الحديثة هو من اكثر الامور تعقيداً ، مما يفرض على الاطراف المتصارعة وقياداتها جهداً كبيراً في تنسيق التعاون والمحافظة عليه ، ونظراً لارتباط هذا التفوق بعوامل اقتصادية وصناعية، فان تحقيق هذا التفوق والوصول

اليه يفترض حدوث تنسيق للتعاون في آفاق واسعة وعلى أرفع المستويات المهيمنة على التقنية والصناعة والاقتصاد والمؤسسات المختلفة التي تسهم برغد المجهود الحربي ودعمه بالطاقة الضرورية للسمود ، والقدرة اللازمة للاستمرار . ومن هنا تظهر أهمية التلاحم العضوي والارتباط الوثيق بين القوات العاملة في الجبهة والمشتبكة في الصراع وبين القاعدة الجماهيرية الواسعة التي تعمل على دعم المجهود الحربي وتوفير الظروف المناسبة من اجل الوصول الى التفوق وفرض الارادة على العدو ، واخضاع هذا العدو للظروف التي تحملها على الاستسلام . وواضح بعد ذلك ايضاً ان هذه القاعدة الجماهيرية ستكون مستهدفة في حال الصراع المسلح للضغوط النفسية والعدوان المسلح ، وذلك لاضعاف القوات المسلحة وحرمانها من الموارد التي تضمن لها التفوق . ولذا فان من الطبيعي أن توضع الاهداف الاقتصادية والمنشآت الصناعية في طليعة الاهداف التي يعمل العدو على تدميرها في بداية كل صراع مسلح . لقد كان البحث عن « التفوق » ، وتحقيقه لانهاء الصراع المسلح هدف القادة منذ الازمنة السحيقة في التاريخ . ويمكن العثور على نماذج غير محدودة « للتفوق الذي كان له دور كبير في حسم المعارك القتالية الكبرى» . (مارلن ، لوكترا ، كافكامل) .

وعندما وصل الأمر الى العرب المسلمين لم تكن قواتهم في معركة من المعارك الحاسمة تحوز التفوق المادي ، ولكنهم كانوا يحطمون التفوق عند خصومهم باساليب مختلفة اهمها : توفر اجهزة قيادية لديها كفاءة عالية ، واتباع اساليب متطورة في فن الحرب ، الى جانب روح معنوية عالية عند المجاهدين . وكان تفوقهم المعنوي في كثير من معاركهم هو العامل الاول والحاسم في تحطيم التفوق المادي للعدو والحاق الهزيمة بقواته . (البرموك ، أجنادين وغيرها من المعارك) فلقد تحقق التفوق العربي في البرموك مثلاً بفضل الروح المعنوية ، وكفاءة القيادة ، وتنسيق التعاون ، وشدة المطاردة بعد تحقيق الفوز ، كما تحقق ذلك في أجنادين بفضل تجزئة الحرب الى معارك قتالية ، والتحرك على عدة محاور ، والمرونة ، والمطاردة الحاسمة ، وكفاءة اجهزة القيادة ، وارتفاع الروح المعنوية . وتابع القادة في جيوش العالم يحثهم عن « التفوق » . وعندما تولى نابليون بوناپرت قيادة معاركه اعتمد مجموعة من المعطيات للحصول على التفوق في انهاء معاركه الحاسمة . وساعده على ذلك التطور الكبير في حشد القوات والوسائل ، وتطبيق الخدمة الالزامية للحصول على التفوق العددي . علاوة

على التفوق المعنوي الذي كان لصالح الفرنسيين نتيجة للانتصارات المتتالية التي حققها . وكان نابليون يعتمد على تدمير قوات خصمه في معركة حاسمة واحدة والوصول الى التفوق بمجموعة من المعطيات (أهمها : أ) حشد القوى والوسائل في نقطة واحدة ، واحراز التفوق على العدو في تلك النقطة ، وانهاء القتال بمعركة حاسمة . وقد استطاع نابليون في بعض معاركه زج قوات تقارب النصف مليون مقاتل . (ب) نقل محور الجهد الرئيسي بسرعة من جبهة الى جبهة للمحافظة على التفوق . وهكذا فقد عمل نابليون بعد انتصاره على النمسا في معركة أولم عام ١٨٠٥ على نقل المعركة الى اوسترليتز لتدمير الجيش الروسي والقوات النمساوية التي انضمت اليه . وفي مقربة من بينا عام ١٨٠٦ ، وبينما كان نابليون يحقق انتصاره على « بروسيا » كان يعيق في الوقت ذاته تقدم الجيش الروسي المتقدم لدعم جيش بروسيا . وعندما كان نابليون يشتبك في موقعة ما بقوات قليلة ضد عدو متفوق ، كان يرى ان القوات القليلة قد تندحر أمام العدو المتفوق ، ولهذا كان يسمى لخلق التفوق في قطاع الهجوم ، وذلك بزج القوات ضد أحد أجنحة العدو ، وبعد تدمير هذا الجناح واستئثار الارتباك الحاصل في صفوف العدو كان يوجه ضربته على نقطة اخرى من ترتيبه القتالي . وهكذا كان نابليون يدمر عدوه المتفوق على أقسام . وبذلك لم يكن النصر الذي يحققه الجيش الفرنسي شيئاً آخر سوى انتصار القوى على الضعيف . وكان نابليون ينفذ في ذلك قوله الشائع « عندما ننوي الدخول في الموقعة من الضروري حشد كل قوانا دون اهمال أصغر الوحدات ، وكثيراً ما تقرر كتيبة واحدة مصير المعركة» . (ج) كان نابليون يمتد - الى حد بعيد - على القوة الاحتياطية ، فيعمل على زج كل القوات وحتى آخر احتياط لديه ، وبذلك يستطيع تحقيق التفوق وكسب المعركة . (د) كانت المناورة بالقوات والوسائل لمباغتة العدو وتوجيه الضربات الى مجنبات العدو الضعيفة ومؤخراته من الوسائل التي كثيراً ما لجأ اليها نابليون ليضع قواته في موضع التفوق على العدو ، وبالتالي ارضامه على الاستسلام او تدميره .

وفي روسيا خسر نابليون الحرب بسبب فقد عامل التفوق . فقد استطاع القائد كوتوزوف تحطيم قوة نابليون بمجموعة من المعارك الدفاعية المتتالية ، ثم جاءت عمليات الانتصار المتصاعدة والاستنزاف البطيء والطويل ، لتحطم تفوق نابليون في القوى والوسائل . وجاء الشتاء ليتعاون مع قوات روسيا ، فعمل على احباط الروح المعنوية للمقاتلين الفرنسيين ،

وعمل كوتوزف على تنظيم قواته وانتزاع المبادرة من نابليون وتحقيق التفوق عليه في مجموعة من المعارك المتتالية التي كان حجم القوات الروسية فيها ٣٠٠.٠٠٠ مقاتل ضد قوى ممزقة. وانتهت هذه المعارك بهزيمة الامبراطور .

وعندما رجع نابليون لم يتمكن من احراز النصر على الحلفاء بسبب افتقاره لعامل التفوق. وأن ما حدث لنابليون عام ١٨١٢ قد تكرر مرة أخرى عام ١٩٤٢ حيث استطاع الالمان احراز التفوق في المرحلة الاولى والحاق الهزيمة بالقوات السوفييتية والتقدم حتى ليننغراد وتلويق موسكو. ولكن صعود القوات السوفييتية وجماهير الشعب السوفييتي ، واستنزاف القوات الالمانية في معارك مستمرة مع الاستعداد للحصول على التفوق. وعندما أصبح هذا التفوق في القوى والوسائط لصالح الاتحاد السوفييتي تبدل الموقف وانتقل الاتحاد السوفييتي لمواقع الهجوم. وقد ساعده هذا التفوق في التقدم حتى برلين والقضاء على النازية بالتعاون مع قوات الحلفاء .

ان استعراض تاريخ المعارك الحاسمة في الحرب العالمية الثانية يظهر بوضوح ان النجاح في هذه المعارك لم يكن سوى نتيجة لتحقيق التفوق والحصول عليه ، مقابل تحطيم عامل التفوق عند العدو ، ولم يكن هذا التفوق دائماً بالوسائط والاعتدة - رغم كل تطور علمي وتقني - وانما كان في بعضها تفوقاً معنوياً استطاع كسر التفوق بالوسائط والتغلب عليه والحاق الهزيمة به . (انظر الآردين ، معركة بريطانيا الجوية ، معركة برلين).

وفي نهاية الحرب العالمية الثانية حقق الحلفاء انتصارهم على دول المحور. ولم يكن هذا الانتصار سوى انتصار للتفوق الذي توفرت له عدة عوامل أهمها : حشد ضخم لم يشهده التاريخ على جبهتين (الحلفاء في الغرب والاتحاد السوفييتي في الشرق) وكانت محصلة « القوى والوسائط » عند الحلفاء تزيد اضعافاً على القوات الالمانية . كما احرز الحلفاء خلال فترة الصراع تفوقاً تقنياً عالياً انتهى بإلقاء القنبلة الذرية التي وضعت تاريخ الحرب امام عهد جديد من التطور . وعلاوة على ذلك فقد كانت الروح المعنوية لقوات الحلفاء وبصورة خاصة على الجهة الشرقية ، مرتفعة بسبب ايمان جماهير الشعوب بمدالة القضية التي تحارب من اجلها .

ويعتمد الكيان الاسرائيلي على عامل «التفوق» في المحافظة على بقائه ، وفي تنفيذ مخططاته التوسعية . وقد اصبح بحث هذا الكيان عن التفوق الطابع المميز لاستراتيجيته . وتعتمد اسرائيل للوصول الى

التفوق على مجموعة من المعطيات يمكن ايجازها بالتفوق التقني ، والتفوق بعدد الاسلحة ، والحشد ، واحباط الروح المعنوية العربية ، ومقاتلة العرب منفصلين ، وأخذ المبادرة الهجومية ، ... الخ . بيد أن العمق البشري الاسرائيلي المحدود يبق عاملاً معرقلاً لتأمين هذا التفوق في المستقبل ، عند زج القوى المادية والبشرية العربية في المعركة .

(٢) التفوق المطلق

التفوق المطلق هو حالة أحد الطرفين الذي يضمن لنفسه ان لا يتلقى أي رد من خصمه إذا بدأ بالهجوم . ويمكن تحقيق هذا التفوق في المجالين التقليدي والذري . وهو يعتبر خير وسيلة لتأمين ردع الخصم وشلله . ولقد فقد هذا التفوق الى حد ما تأثير الردع والشل بعد ظهور « الحرب الثورية » التي يتابع فيها الأضعف القتال ضد الأقوى رغم تفوقه المادي المطلق (انظر الحرب الثورية) .

(١) تقدير الموقف

مجموعة الأعمال التي تشمل جمع المعلومات حول العناصر التي ستؤثر على اتخاذ القرار ، وتحليلها ، وتقديمها إلى القائد المسؤول عن اتخاذ القرار . وتشمل هذه العناصر على صعيد تقدير الموقف الاستراتيجي : فكرة القيادة السياسية ، والوضع السياسي العالمي والمحلي ، والحالة النفسية للأمة ، والوضع الاقتصادي ، وميزان القوى العسكرية ، وطبيعة مسارح العمليات ، ومستوى الشؤون الادارية بشكل عام . أما على صعيد تقدير الموقف العملي أو التكتيكي ، فان العناصر تقتصر على قوات العدو والصديق ، والحالة النفسية للقوات المقاتلة ، وطبيعة مسارح المعارك المنتظرة ، وحالة الطقس ، والزمن المتوفر ، ومستوى الشؤون الادارية للانطاق المحاربة . وكلما صغر النسق الذي يقدر الموقف ضاقت العناصر التي تدخل في هذا التقدير .

ويتم تقدير الموقف بعد تلقي المهمة . وهو ينفذ من قبل هيئات الأركان حتى مستوى اللواء ، (ومن قبل القادة انفسهم في الكتيبة والسرية والفصيلة والجماعة) . ثم يطرح رؤساء شعب أركان الحرب وقادة الاسلحة المعاونة تقديراتهم الخاصة حول الموقف أمام للقائد أو رئيس أركانه ، ويقدمون الاقتراحات التي تأخذ قيمة استشارية فقط ، وتكون أرضية موضوعية للقائد الذي سيتخذ القرار . ويكون تقديم

التقديرات في اجتماع (مؤتمر) خاص يعقد لهذه الغاية ، ويستمع فيه القائد أو رئيس أركانه للتقديرات المختلفة بشكل مفصل مدعوم بالبيانات والخرائط والجداول . ولكن ظروف المعركة قد تجبر القائد أو رئيس أركانه على سماع تقارير رؤساء الشعب وقادة الاسلحة المعاونة بشكل منفرد ، وتكون التقارير في هذه الحالة قصيرة وسريعة ، وتركز على النواحي العملية بصورة خاصة .

(٤) التقرب غير المباشر

من خلال دراسة مطولة تعتمد على استقراء عديد من الحروب والمعارك في التاريخ ، منذ القرن الخامس قبل الميلاد (وخاصة معارك هانيبال عند غزوه لاطاليا عام ٢١٨ ق.م حيث كان يختار اقل طرق الاقتراب توقفاً من جانب الرومان ويناور على مؤخرات جيشهم ثم يوقعهم في كائن ضخمة كما حدث في معركة « ترازيمين » ، ومعارك القائد الروماني « قايوس » الذي اتبع ضد هانيبال بعد انتصاره هذا اسلوب الهجمات الصغيرة على قواعد تمويهه وارهاق قواته) حتى القرن العشرين ، بلور المفكر العسكري البريطاني « ليدل هارت » نظرية متكاملة الاركان في مجال الاستراتيجية العسكرية اطلق عليها اسم استراتيجية التقرب غير المباشر ، وقام بصياغتها في كتابه المشهور « Strategy, The Indirect Approach » (الذي ظهرت طبعته الأولى عام ١٩٢٩) . ويمكن أن نوجز الافكار والمبادئ الرئيسية لنظرية التقرب غير المباشر في الآتي : يتوقف نجاح الاستراتيجية العسكرية ، في الاساس وقبل أي شيء آخر ، على اجراء تقدير سليم وتحقيق تنسيق فعال بين غاية الاستراتيجية والوسائل المتاحة للوصول إليها ، فالغاية الموضوعية لها يجب أن تكون متناسبة مع اجمالي الوسائل المتوفرة ، وفي الوقت نفسه فان الوسائل (أو الامكانيات) المستخدمة للوصول إلى غاية بسيطة (تؤدي إلى تحقيق الغاية النهائية) يجب أن تكون متناسبة مع أهمية ومتطلبات هذه الغاية ، سواء كانت هذه النباية البسيطة تتمثل في احتلال هدف معين ، أو في انجاز عمل مساعد على احداث نتيجة معينة . ذلك لأن أي اختلال في التناسب بين الغاية والوسائل (والعكس صحيح) تكون له نتائج ضارة على العمل والمخطط ، سواء كان هذا الاختلال ناتجاً عن زيادة أو نقص في الوسائل أو الغاية . أي أن المطلوب لنجاح العمل الاستراتيجي العسكري هو ضرورة تحقق مطابقة

حقيقية بين الهدف والوسيلة ، وهو الأمر الذي يعرف في لغة الاستراتيجية باسم مبدأ « الاقتصاد في القوى » .

وبطبيعة الحال فانه من شبه المستحيل تحقيق مطابقة مثلى بين الهدف والوسيلة ، نظراً لأن فن إدارة الحرب يتأثر كثيراً بمدى كفاءة القادة القائمين على تطبيقه ، الأمر الذي يجعل للعنصر الانساني وتفاوت قدراته دوراً هاماً في تقدير عناصر المطابقة المطلوبة ، ومن ثم يعتمد النجاح في النهاية على الاقتراب النسبي من حقيقة التطابق بين الغاية والوسائل المتاحة للوصول إليها . وعلى أي حال فإن حسابات تقدير عوامل المطابقة بين الغاية والوسائل تعد اسهل نسبياً في مجال الاستراتيجية عنها في مجال التكتيك ، حيث يصعب حساب عنصر ارادة المقاومة لدى العنصر البشري . ولذلك تهدف الاستراتيجية إلى تقليل الامكانيات والظروف الموضوعية الملائمة لنجاح مقاومة الخصم ، عن طريق استثمار عنصري الحركة والمفاجأة على المستوى الاستراتيجي .

ونظراً لأن عنصر الحركة يتعلق بالحقل المادي للنشاط العسكري ، فان حساب قدراتها يكون سهلاً نسبياً ، لأن ذلك يتطلب فقط معرفة الظروف الزمنية والطبوغرافية التي ستجري الحركة في ظلها ، وامكانيات نقل القوات التي ستقوم بها . أما عنصر المفاجأة فانه يتصل بالحقل المعنوي للنشاط العسكري ، ومن ثم فان حساب قدراته يشكل مسألة أكثر صعوبة ، بكثير عما هو الحال بالنسبة لعنصر الحركة ، نظراً لأن التأثير على ارادة الخصم يتوقف على معرفة عوامل متنوعة وفقاً لتنوع الظروف واختلاف الاوضاع في كل حالة ، ومن ثم يصعب تحديدها مسبقاً . والواقع أن عنصري الحركة والمفاجأة يشكلان وجهي عملة واحدة في العمل العسكري ، ويتبادلان التأثير . فالحركة حتى ولو كانت تجري بشكل مكشوف للخصم يمكن أن تولد المفاجأة اذا ما زادت معدل سرعتها أو غيرت اتجاهها بصورة يتعذر مواجهتها من جانب الخصم . والمفاجأة تزيد من قوة دفع الحركة ، كما انها تسهل الطريق امامها بما تخلقه من عرقلة للاجراءات والتحركات المضادة لها . ولذلك فان ما يجب أن يبحث عنه المخطط الاستراتيجي هو خلق وضع استراتيجي ملائم ، إن لم يؤد بذاته إلى نتيجة حاسمة ، فان المعركة التي تتلوه ستؤدي إلى مثل هذه النتيجة . أي أن المعركة لا تصبح الهدف الرئيسي للاستراتيجية ، وفقاً لما كان ينادي به « كلاوزفيتز » وانصار مدرسته في الفكر العسكري ، وإنما يتمثل هذا الهدف في الحركة والمفاجأة اللتين تشكلان قدرات

الخصم وفاعليته . وهكذا يتحقق النصر بأقصى اقتصاد ممكن للقوى ، أي بأقل ثمن بشري ومادي . وباعتبار آخر يستهدف العمل الاستراتيجي تفتيت قوى الخصم ، أي إشاعة الاضطراب في صفوفها ، الأمر الذي ينتج عنه بعد ذلك تدمير هذه القوى أو تمزيقها ، وهذا قد يتطلب نشوب بعض المعارك الجزئية التي لن تكون من النوع الضاري .

ويتم التوصل إلى هذا التفتيت أو الشلل الاستراتيجي لدى الخصم في الحقل المادي (أو اللوجستيكي) نتيجة حركة تؤدي إلى النتائج التالية : (أ) قلب توزيع قوات العدو واجباره على اجراء تغيير مفاجيء في جبهته يربك ويحطم توزيع وتنظيم قواته . (ب) تقسيم قوات العدو . (ت) تدمير امداداته للخطر . (د) منع أو عرقلة تدايره للانسحاب ، أو إعادة تنظيم قواته على خطوط جديدة في قاعدته أو في موطنه الاصلي .

ويمكن الحصول على التفتيت الاستراتيجي بأحد هذه الوسائل ، ولكنه يتم عادة نتيجة تجمع عدد من هذه العوامل ، ويكون تأثيرها كبيراً كلما كان حجم الجيش كبيراً وكان اعتماده على وسائل مواصلاته ونقل امداداته من قواعده الاصلية . أما في الحقل المعنوي فان الحركة والمفاجأة تؤديان إلى نتيجتين : أولاهما ، احداث انطباع مفاجيء في عقول قادة الخصم بأنهم في موقف غير ملائم وتوليد شعور لديهم بأنهم لا يستطيعون مقاومة حركة العدو بصورة مجدية . وثانيهما ، فرض حالة من التمزق النفسي الناتج عن احساس القادة بأنهم قد سقطوا في مصيدة بعد قيام العدو بحركة مادية على مؤخرة الجيش ، ومن ثم شعور القوات بمعجز القادة وتقلص سيطرتهم . خاصة وأن الجيش مثل الرجل ، لا يستطيع الدفاع بصورة فعالة ضد ضربة تأتيه من الخلف دون أن يضطر للاستدارة نحوها ليستخدم كل اسلحته ضدها . وعملية الاستدارة هذه تفقده توازنه ، وهذا ما يؤدي إليه الاقتراب غير المباشر من جيش الخصم ، على عكس الحال اذا ما كان الاقتراب مباشراً ، إذ أنه يؤدي إلى تقوية توازن الخصم المادي والمعنوي ، وزيادة قدرته على المقاومة ، وحتى اذا ما نجح في دفع العدو نحو الخلف فانه يقربه من قاعدته ، ويدعم قواته الموجودة هناك . وبطبيعة الحال لا يشكل السير مباشرة نحو مؤخرة العدو هجوماً استراتيجياً غير مباشر ، لأن فن الاستراتيجية ليس بهذه البساطة المجردة . ذلك لأن الاقتراب قد يبدأ غير مباشر بالنسبة لجبهة العدو ، ولكن متابعة التقدم بعد هذا بصورة مباشرة قد تدفع العدو إلى تعديل توزيع

قواته بسهولة ، ومن ثم يجد المهاجم أن حركته غير المباشرة قد انقلبت إلى حركة مباشرة على جبهة جديدة . وإنما لا بد من القيام بحركة أو أكثر تستهدف لفت انتباه العدو بعيداً عن حركة الالتفاف حتى تنجح حركة التفتيت الاستراتيجي الرئيسية ، وتستهدف حركة لفت الانتباه المضلة هذه إلى حرمان العدو من حرية العمل عن طريق توزيع امكانياته وتشتيتها ، بحيث يتعذر عليه التدخل بقوة ضد مناورة الالتفاف الرئيسية (وهذا هو الجانب المادي) ، ومن ثم يصيب القيادة شعور بأنها خدعت ، ويسيطر عليها الخوف والاضطراب (وهذا هو الجانب المعنوي) . وتهدف حركة الالتفاف حول مجنبة جبهة العدو للزحف نحو مؤخرته إلى تجنب المقاومة أثناء اندفاعها نحو العمق ، ولذلك يجب أن تسلك الاتجاه الاقل مقاومة (بالنسبة للحقل المادي) ، وفي الوقت نفسه يجب أن يكون هذا الاتجاه هو أقل اتجاهات التقدم توقعاً من جانب العدو (بالنسبة للحقل المعنوي) . والواقع أن خط المقاومة الاضعف وخط اقل اتجاهات التقدم توقعاً إنما يشكلان وجهي عملة واحدة ، ذلك لانه اذا اختار المهاجم خطأ يبدو بوضوح كامل انه الاضعف مقاومة ، فان ذلك سيكون واضحاً في الوقت نفسه لقيادة العدو ، ومن ثم لن يكون خط اقل اتجاهات التقدم توقعاً من جانبها ، وستعتمد إلى تقوية المقاومة فيه ، الأمر الذي قد يقضي على مناورة التقرب غير المباشر بالفشل منذ البداية . ولذلك يجب أن يقع اختيار خط التقدم بحيث يهدد عدة اهداف في الوقت نفسه ، وبحيث تقع قيادة العدو في حيرة بالنسبة للهدف الحقيقي الذي يمكن أن تتجه إليه حركة الجيش المهاجم ، ويكون لدى قيادة الجيش المهاجم في الوقت نفسه اهداف بديلة ، يختارها على ضوء ردود فعل العدو ، وذلك حتى يكون المخطط الاستراتيجي قابلاً للتلازم بسهولة مع تغيير الظروف .

ويتطلب نجاح مخطط التقرب غير المباشر تطبيقاً مرناً وذكياً لمبدأ تجمع القوى ضد نقاط الضعف المعسادية في توقيت مناسب ، ذلك لأن التجميع يتعارض مع نشر القوات لمشاغلة العدو على جبهة واسعة ، ولهذا يجب أن تكون هناك نسبة كافية من القوات القيام بحركات لفت انتباه العدو بعيداً عن خط التقدم الحقيقي ، على أن يتم التجميع للقوة الرئيسية التي تقوم بحركة التقرب غير المباشر إما بتقدم التشكيلات مبعثرة نحو هدف واحد ، أو تشكيلات مبعثرة نحو سلسلة متعاقبة من الاهداف ، أو بتشكيلات مبعثرة نحو اهداف عدة في وقت

واحد. ويتوقف اختيار طريقة التقدم هذه على الظروف الموضوعية القائمة. ويتوقف كفاءة الجيوش على الاساليب الجديدة التي تبتكرها في تنفيذ هذه المخططات، على أن يكون هدفها أساساً شل قوات العدو لا مجرد تدميرها بالمعنى الذي قصده كلاوزفيتز. ويجب أن تستهدف حركة الالتفاف حول مؤخرة العدو لقطع خطوط مواصلاته أن يتم قطع هذه الخطوط في أكبر عمق ممكن، لأن الصدمة الناتجة عن هذه الحركة ستكون مباشرة على تفكير القيادة نفسها، ومن ثم يكون تأثيرها اضعف من حالة قطع خطوط المواصلات في نقطة قريبة من خط الجبهة الاصلية. وقد لخص «ليدل هارت» المبادئ العملية، التي يجب على القادة مراعاتها لتحقيق هذا الشكل من تجميع القوى مقابل بعثة قوى العدو وحرمانه من قدرة تجميع قواه ضد حركة التقرب غير المباشر، في ثماني مبادئ اساسية، ستة منها ايجابية الطابع واثنان منها سلبيا الطابع. والمبادئ الايجابية هي: أ - مطابقة الهدف مع الامكانيات. ب - ضرورة التمسك بالهدف مع تعديل المخطط تبعاً لتغير الظروف. ج - اختيار الخط الاقل توقعاً من جانب العدو. د - استئثار خط المقاومة الاضعف. هـ - اتباع خط عمليات يؤدي إلى اهداف متتالية وبديلة. و - مراعاة المرونة في التخطيط وتشكيل القوات الملائمة للظروف. أما المبادئ السلبية فهي: أ - عدم إلقاء كل الامكانيات إذا كان العدو محترساً. ب - عدم تجديد الهجوم على الخط نفسه او الاسلوب نفسه بعد فشل الهجوم السابق.

وقد لخص الجنرال «اندرية بوفر» استراتيجية التقرب غير المباشر في انها تهدف إلى عدم مجاهدة العدو في اختبار مباشر للقوة، وأنها وسيلة تفرض نفسها على احد الخصمين المتصارعين اذا كان لا يتق ثقة تامة بأنه من القوة بحيث يستطيع التغلب على خصمه في معركة تنشب على ارض يختارها عدوه. وإن الفكرة الرئيسية فيها هي قلب ميزان القوى المتجاهة قبل اختبار المعركة بالمناورة لا بالقتال.

ولقد شهد التاريخ العسكري القديم عدداً من تطبيقات استراتيجية التقرب غير المباشر كما سبق أن أوضحنا بعضها في عهد الرومان، ولكن ظهور الطائفة والدبابة والمدفعية ذاتية الحركة والقوات المحمولة جواً واجهزة الاتصال اللاسلكي، أعطى لهذا الاسلوب الاستراتيجي اهمية كبرى وقدرات هائلة على تنفيذه بنجاح، كما أن تكتيكات الحرب الخاطفة واعتمادها

على ثنائي «الطائرة - الدبابة» في الحرق والالتفاف والحركة والمفاجئة، أتاحت لهذه الاستراتيجية امكانيات كبيرة للتطبيق، خاصة في حالة عدم ادراك قيادة الخصم لاساليب حرب الحركة، والامكانيات الحقيقية للطائرة والدبابة، وذلك كما أثبتت خبرات الحرب الخاطفة الالمانية في بداية الحرب العالمية الثانية، التي شهدت تطبيقاً نموذجياً لاستراتيجية التقرب غير المباشر خاصة في غزو بولونيا (١٩٣٩)، وغزو فرنسا (١٩٤٠). ونتيجة لهذه الخصائص التي توفرها استراتيجية التقرب غير المباشر فقد تبنتها اسرائيل في غالبية معارك الحروب العربية - الاسرائيلية، بحكم ملاءمتها لتكتيكات الحرب الخاطفة ومبدأ الاقتصاد في القوى، وصلاحياتها في تنفيذ «مناورة الخرشوفة Manoeuvre d'artichaut»، أي القضم السريع المتتابع لأهدافها التوسعية. ويعتبر الزحف الاسرائيلي نحو العريش عبر محور «العوجة - العريش» في نهاية حرب ١٩٤٨ نموذجاً لهذا التطبيق الاسرائيلي لنظرية التقرب غير المباشر، وكذلك تعتبر العمليات الاسرائيلية في سيناء في العام ١٩٦٧ عقب خرق النطاق الدفاعي الاول في «رفح» و «أبو عجيل» نموذجاً كاملاً لهذا التطبيق، وكانت عملية «الدفروسار» في حرب ١٩٧٣ نموذجاً آخر لهذا التطبيق لم تتح له ظروف النجاح السابقة التي اتاحت في حربي ٤٨ و ٦٧. (انظر «ليدل هارت»، «مناورة الخرشوفة»، و «الحرب الخاطفة»).

(١) التقرب في القتال

هو مجموع الحركات البرية التي تقوم بها القطعات على مسرح العمليات منذ انطلاقها من مناطق تحشدتها حتى حصول التماس مع العدو. ويكون التقرب في القتال مكشوفاً إذا لم يكن أمام القوات المتقربة أو على مجنبتها قوات صديقة تحميها، أو كانت الحماية المؤمنة غير كافية. ويكون التقرب مستوراً أو مغطى، إذا كانت حماية الاصدقاء كافية. ومن هنا نرى أن التقرب المكشوف يتم بالنسبة الى قطعات النسق الاول بينما يتم التقرب المستور بالنسبة الى قطعات الانساق الخلفية. المتقدمة وراء النسق الاول، أو بالنسبة إلى قطعات الاحتياط المتقدمة وراء جبهة صديقة لأخذ موقع وراءها أو لتبديل قطعة جديدة أخرى منتشرة على خط التماس مع العدو. تؤثر ضرورات الأمن والحيلة بشكل ملحوظ

على تشكيل القطعات خلال التقرب، وسرعتها، وتمفصلها. فكلما تزايد احتمال التماس مع العدو كلما تحولت التشكيلة من تشكيل الانتقال الى التشكيلة القتالية، وخفضت السرعة، وزاد التتمفصل. واننا نلاحظ هنا أن السرعة والحيلة في التقرب المكشوف عاملان متناقضان، يحاول قائد القوات القائمة بالتقرب تأمينهما معاً. ولكن الظروف القتالية تجبره أحياناً على تفضيل أحد هذين العاملين على الآخر، دون أن يتجاهل العامل الثاني بشكل نهائي. فإذا كانت ضرورات الموقف تتطلب وصول القوات بسرعة لانقاذ وضع متدهور أو استغلال وضع ملائم، أخذ عامل السرعة أفضلية أولى دون أن يؤدي ذلك إلى تجاهل تأمين الحد المقبول من الحيلة، وإذا كان العدو ديناميكياً والوضع غير واضح بدقة فإن عامل الحيلة يأخذ افضلية أولى، دون أن يؤدي ذلك إلى جمود القطعة وعطالتها. أما في التقرب المستور، فإن الحيلة البعيدة التي تؤمنها القوات الصديقة الواقفة أو المتحركة أمام القطعة القائمة بالتقرب تساعد هذه القطعة على التحرك بسرعة أكبر. يقسم التقرب المكشوف إلى ثلاث مراحل: التقرب البعيد عن العدو، والتقرب على مقربة من العدو مع عدم وجود احتمال للتماس معه، والتقرب مع وجود احتمال للتماس مع العدو. وليس من الضروري أن يمر كل تقرب بالمرحل الثلاث المذكورة بشكل متعاقب، لأن سرعة العمليات في الحرب الحديثة قد تجبر القوات على الانتقال من المرحلة الأولى إلى المرحلة الثالثة دون المرور بالمرحلة الثانية. أما التقرب المستور فهو يتم على مرحلتين: التقرب البعيد عن العدو، والتقرب على مقربة من العدو مع عدم وجود احتمال للتماس معه. ولكن قدرة قوات العدو على الحرق وتبديل الأوضاع والتوغل في العمق قد تحول التقرب المستور إلى تقرب مكشوف يجبر القوات القائمة بالتقرب على تعديل التدابير المتخذة من قبلها.

تتحرك القطعات في التقرب البعيد عن العدو بتشكيلة الأرتال مع تصغير المسافات بين التشكيلات. ويمكن أن يتم هذا التقرب ليلاً أو نهاراً. وتحتل المسائل الادارية في هذا النوع من التقرب أهمية كبيرة. وعندما تقرب القطعة من العدو دون احتمال التماس معه تتجمع القطعة وتوزع اسلحة الدعم على الوحدات (التجھفل) وتأخذ القطعة ووحداتها تشكيل الأرتال التكتيكية (تشكيلة ما قبل القتال) التي تسمح لها بالانتقال إلى تشكيل القتال في كل لحظة. وتتابع التقرب حتى تصل إلى منطقة التجمع التي تحتلها

قبل أخذ تشكيلة القتال أو قبل الانتقال الى مواقع القطعة الصديقة التي سيتم تبديلها. وتكون المسائل التكتيكية والادارية مهمة في هذه المرحلة من التقرب التي تم غالباً في الليل. وعندما تتقرب القطعة من العدو مع احتمال التماس مع العدو تتم فصل القطعة، وتأخذ وحدات النسق الأول التشكيلة القتالية وتتابع وحدات الانساق الخلفية التقدم بالارتال التكتيكية (تشكيلة ما قبل القتال). وتحتمل المسائل التكتيكية المرتبة الأولى من اهتمام القائد الذي يختار التقرب الليلي أو النهاري حسب متطلبات الوضع التكتيكي. يتم التقرب في الحرب الحديثة بالآليات، ولقد حل هذا التقرب بشكل عام محل التقرب سيراً على الأقدام، ولكن طبيعة الأرض (جبال، مستنقعات، الخ) قد تجبر القطعات على التقرب سيراً على الأقدام. ولقد أدى تطور سلاح الطيران الى اجبار القطعات على التقرب ليلاً للتخلص من مراقبة العدو وهجماته الجوية. ولكن التقرب الليلي مع احتمال التماس مع العدو يضاعف امكانية تعرض القطعات للمفاجأة، ويتطلب زيادة تدابير الحيلة البرية وتخفيف السرعة. وتشكل الحيلة عاملاً هاماً من عوامل التقرب، ومن الضروري أن تكون الحيلة ضد الاخطار البرية والجوية والذرية. ومن الطبيعي أن الاهتمام بتدابير الحيلة البرية في التقرب المستور أقل من الاهتمام بها في التقرب المكشوف. ولكن هذا لا يعني أن التقرب المستور يؤمن الحيلة البرية بشكل كامل، لأن تطور وسائل النقل الجوي، وامكانية التسلل بقوات مدرعة وراء خطوط الاصدقاء، ووجود قوات الانصار المعادية تجعل من الممكن الاصطدام مع دوريات مدرعة متسللة، أو مع قوات معادية محمولة جواً يتم انزالها وراء خطوط الأصدقاء، أو مع قوات الانصار العاملة وراء الجبهة، الأمر الذي يجعل القوات القائمة بالتقرب المستور مضطرة لأخذ تدابير حيلة برية كافية. والحيلة الجوية ضرورية في التقربين المكشوف والمستور إلا اذا كانت سيطرة الطيران الصديق على الأجواء مطلقة، أو كانت القوات القائمة بالتقرب تتحرك في منطقة تقع خارج مدى عمل طيران العدو أو تتحرك في أرض مغطاة (غابات كثيفة). أما بالنسبة إلى الحيلة الذرية فإن على القوات القائمة بالتقرب البعيد أن تهتم بها نظراً لامكانية قيام العدو بتسديد ضربة ذرية لها دون أن يؤثر ذلك على قواته. وتقل أهمية الحيلة الذرية بالنسبة الى القوات القائمة بالتقرب على مقربة من العدو، إلا اذا كشف الرصد الصديق ما يدل على أن العدو ينوي القيام بانسحاب

سريع يسمح له بتسديد الضربة الذرية دون أن يؤثر ذلك على قواته الامامية. وتمثل الحيلة البرية في التقرب بدفع الدوريات والمقدمات أمام القطعات، ودفع الكشافين أمام الوحدات الصغرى، وتغطية الاجنحة بالمجنبات، واعداد مفارز السود المتحركة واحتياط الاسلحة المضادة للدبابات، وتغطية المؤخرات بوحدات المؤخرة، واستعداد كل وحدة من الوحدات لتأمين حيطتها الذاتية عند تعرضها لهجوم مفاجئ. وتمثل الحيلة الجوية بالانتشار والافادة من الظلام واعداد الاسلحة للرمي ضد الطائرات، والافادة من التغطية الجوية العاملة بالتعاون مع الاسلحة المضادة للطائرات المنتشرة على طريق التقرب. أما الحيلة الذرية فتتمثل في زيادة المسافات والفرج بين القطعات. واستخدام محاور متبادعة عند التقرب بعيداً عن العدو شريطة أن تتقارب هذه المحاور عند الاقتراب من العدو إلى مسافة تجعل استخدام السلاح الذري. من قبله غير محتمل. ورصد الخط الأمامي للعدو لكشف انسحابه المفاجئ الذي يسبق الضربة الذرية.

(٢) التكاثر النووي

يعني التكاثر النووي ازدياد عدد الدول النووية، وزيادة الاستقرار النووي بالتالي. وقد نادى بعض الاستراتيجيين بهذه النظرية، لأن قوة نووية مستقلة حتى ولو كانت متواضعة، ذات سلطة ردة ذاتية وشاملة على المستوى النووي ذي الجانبين. وأن السلاح الذري يجعل الحرب النووية مستحيلة، عندما يكون مملوكاً من كل الاطراف.

(٤) تكتيك

هناك عدة تعريفات في الكتابات العسكرية العالمية للتكتيك يجعل بنا أن نعرضها قبل أن نحدد بدقة المقصود علمياً بالتكتيك الذي يعتبر ركناً أساسياً من أركان نظرية فن الحرب التي تشمل الاستراتيجية والعمليات والتكتيك.

يعرف كلاوزفيتر التكتيك بقوله: «إن التكتيك هو نظرية استخدام القوات المسلحة في الاشتباك». أما «ليدل هارت» فيعرفه بقوله: «عندما يؤدي استخدام وسائل الحرب إلى معركة حقيقية فإن الاستعدادات التي تتخذ لإعداد مثل هذا العمل وتنفيذه تشكل ما يسمى التكتيك».

ويقول ماوتسي تونغ أن «دراسة القوانين الموجهة للحرب، والتي تتعلق بأوضاع الحرب الجزئية فهي

مهمة علم الحملات وعلم التكتيك». ويقدم الجنرال اندريه يوفر تعريفه الخاص فيقول: «أن التكتيك عبارة عن فن استخدام الاسلحة في المعركة للوصول إلى المردود الأقصى». أما دائرة المعارف البريطانية فتعرف التكتيك بأنه «فن وعلم خوض المعارك، وهو يتعلق بكيفية مواجهة الاشتباك، وكيفية توزيع القوات، واستخدام مختلف الاسلحة وتنفيذ التحركات اللازمة للهجوم أو للدفاع».

ويقدم الفكر العسكري السوفييتي التعريف التالي للتكتيك: «يقوم التكتيك بدراسة القوانين الموضوعية التي تحكم الاعمال القتالية، كما يقوم بتطوير أساليب اعداد وتوجيه القتال في البر والبحر والجو». وباستقراء هذه التعريفات المتعددة للتكتيك، والتي يقدمها مفكرون عسكريون تتباين مفاهيمهم السياسية والايديولوجية والاستراتيجية، يتضح لنا أن هناك قاسماً مشتركاً اعظم بينها جميعاً، ألا وهو تعلق التكتيك كعلم في دراسته أو كفن في تطبيقه باعمال القتال المباشرة فوق مختلف ساحات الاشتباكات الحربية في البر أو البحر أو الجو، وذلك سواء من حيث الاعداد المباشر لهذه الاشتباكات القتالية أو من حيث التنفيذ العملي لها.

والواقع انه عندما تلتقي قوات الطرفين المتجابهين فوق ساحة المعركة تحاول كل قوة منها أن توجه إلى الاخرى اكبر قدر من الضربات وأن تحتمي في الوقت نفسه قدر المستطاع من ضربات القوة الاخرى المضادة لها، وهي في سبيل تحقيق هذين الغرضين تجري الحركة اللازمة لطبيعة كل منهما، وهذا يمكن القول ان اسلوب اعداد وتنظيم وتنفيذ عمليات الضرب والحماية والحركة يشكل مضمون أو جوهر التكتيك، وأن مختلف انواع الاسلحة ووسائل الحماية والحركة تمثل بالاضافة إلى العنصر البشري المادي والمعنوي، الوسائل التكتيكية التي تنفذ بواسطتها الاعمال أو الانشطة التكتيكية. وكلما كانت طريقة تنظيم وتنفيذ الاعمال التكتيكية ملائمة للوسائل التكتيكية، خاصة المتعلق منها بعنصري الاسلحة والحركة، كلما كانت تلك الوسائل ناجحة في تحقيق الغرض منها، أي كلما أعطت مردودها الأقصى. فالدبابة مثلا كسلاح ميكانيكي يوفّر امكانية المناورة بالنار والحركة والتمتع بقدر نسبي من الحماية في الوقت نفسه، اعطت مردودها الأقصى حينما استخدمت بواسطة الألمان في بداية الحرب العالمية الثانية في تحقيق خرق مركز وسريع لخطوط الدفاع المتصلة الثابتة، تحول إلى اختراق في العمق

التكتيكي والعملياتي ثم الاستراتيجي ، بسبب افتقاد قيادات الحلفاء لفهم سليم لامكانات الدبابة واساليب حرب الحركة وعدم توفر احتياطي مدرع . ونتج عن ذلك هزيمة ساحقة لجيوش الحلفاء عام ١٩٤٠ . وكذلك الحال بالنسبة لضرورة وجود تلافؤم بين الوسائل التكتيكية المستخدمة والاعمال أو الاهداف التكتيكية المطلوب انجازها . في خلال الحرب العالمية الاولى أدى وجود الجبهة المتصلة المكونة من خنادق متوالية الصفوف مجهزة برشاشات كثيرة وحماية بالاسلاك الشائكة ومدعومة بنيران مدفعية الميدان إلى استحالة المناورة الاستراتيجية حول الاجنحة وصعوبة تحقيق الحرق التكتيكي والعملياتي للجبهة رغم فداحة الخسائر التي نتجت عن محاولات الحرق المتكررة ، وذلك لأن وسيلة الحرق لهذا التنظيم الدفاعي القوي كانت هي المشاة التي تمهد لها المدفعية بساترة نيران قوية ، وكان الوقت المستغرق في القصف المدفعي ويطء حركة المشاة المترجلة وفعالية نيران الرشاشات الموضوعه داخل خنادق مستورة تؤدي إلى سهولة تحديد اتجاه الهجوم من قبل القيادة المضادة وسرعة تحريكها للاحتياطي إلى النقاط المهددة بوسائل نقل تزيد سرعة حركتها عن سرعة حركة المشاة المهاجمة (قطارات وسيارات وعربات تجرها الخيول) ولهذا كان الطرف المدافع ينجح دائماً في صد المهاجمين المترجلين الذين لم يكونوا يستطيعون خلال الوقت الفاصل بسين بدء الهجوم ووصول الاحتياطي اخراق أكثر من نطاق أو اثنين من خطوط الدفاع المتعاقبة . وهكذا نرى أن كيفية ايجاد التظايق المطلوب بين الاعمال التكتيكية والوسائل التكتيكية اللازمة لإنجازها وتأمين تعاون هذه الوسائل وتناسقها وتناغمها خلال القتال تشكل المحتوى الاساسي للتكتيك ، أي مضمونه المتمثل في القيام بعمليات الضرب والحماية والحركة بكفاءة .

وعنصر الاسلحة هو أبرز الوسائل التكتيكية وأكثرها حركة وتغيراً في مجرى التاريخ العسكري . ويرتبط على تغيره تغير وسائل الحماية والحركة أيضاً ، وبالتالي تغير أساليب التكتيك ، أي أن تطور السلاح يؤدي إلى تطور طرق إدارة القتال وفن الحرب عامة . ونظراً للأهمية الكبيرة التي يحتلها عنصر الاسلحة ضمن وسائل تنفيذ التكتيك نجد أن هناك عادة ميلا لدى بعض العسكريين للمبالغة في تقدير الدور الذي يلعبه السلاح في التكتيك ، ولكن السلاح أياً كانت قوته وحدائته لا تظهر فاعليته أو لا يعطي مردوده الاقصى إلا ضمن الاسلوب التكتيكي الملائم ، وبشرط توفر الكفاءة

البشرية في الاستخدام، وارتفاع معنويات مستخدميه . وقد أدى تطور الاسلحة ومعدات ووسائل النقل والحماية الحديثة إلى زيادة ارتباط التكتيك بالعلم والتقنية وزيادة احتياج الجيوش إلى الجنود الفنيين المتفهمين للاسس العلمية والتقنية التي تحكم عمل الاسلحة والمعدات المتطورة . ولكن أهمية التقنية الحديثة وتأثيرها على التكتيك لا تنفي أن الانسان هو في النهاية مستخدم السلاح ومبتكر أساليب القتال الملائمة له وللظروف المعينة التي يقاتل فيها ، وأن المعنويات وعدالة اهداف القتال وكفاءة الحشد النفسي تلعب دوراً بالغ الأهمية في الافادة من السلاح وتنفيذ التكتيك بكفاءة . وهناك مجموعة من المبادئ العامة الجوهرية ، التي كشفت عنها التجربة البشرية في مجال الحروب ، تؤدي مراعاتها عند ممارسة الاعمال القتالية إلى أفضل النتائج ويفضي تجاهلها إلى عواقب سيئة مهما كانت قوة وكية الوسائل المادية للقتال . وهذه المبادئ هي : الحيطه والمفاجأة والخداع والسرية والمعلومات والامن والمبادأة والتجمع والاقتصاد بالقوى وملاءمة الوسائل مع الهدف (وتطبيق هذه المبادئ على الاستراتيجية أيضاً بطريقة تتفق وطبيعتها من حيث اتساع مدى التطبيق) ولا تكمن الصعوبة في الامام النظري بمبادئ التكتيك هذه ، وإنما تكمن اساساً في الكيفية التي يتم بها تطبيق هذه المبادئ عملياً في كل حالة وموقف على حدة ، وفي كل مرحلة من مراحل تطور التكتيك . وعلى ضوء التجارب العملية في استخدام الاسلحة ووسائل الحركة والحماية ضمن أساليب قتال معينة تتحدد في كل مرحلة من مراحل التطور التقني والتكتيكي مجموعة من المناهج العامة تبين أفضل شروط استخدام السلاح والعتاد والقوات في المهام القتالية المختلفة من الهجوم أو الدفاع . وتعرف هذه المناهج بالعقائد التكتيكية . وتتبلور هذه العقائد في شكل تعليمات ونظم وتدريب وكتيبات خدمة الميدان التي تقن الخبرات المتعمدة في مجال البحث عن تطابق الوسائل المادية مع الاعمال القتالية والعكس بالعكس ، لتعممها بصورة نمطية بغية الافادة منها كدليل نظري عام طوال مرحلة معينة من مراحل تطور التسليح والتقنية والتكتيك . ولكن وجود العقائد التكتيكية ، كتجميع مكثف للتجارب العملية التي عمدتها النار والدماء يساعد القائد في وضع وتنفيذ مخططة التكتيكي ، لا يعني ضرورة التطبيق الآلي للعقيدة أياً كانت ظروف الحالة الخاصة التي يواجهها ، لأن طبيعة الاحداث وردود فعل العدو لا تخضع بالضرورة لمناهج ثابتة في معالجتها ، وإنما

لا بد من المرونة في التطبيق على ضوء ما يفرضه الواقع .

ويرتبط التكتيك بالاستراتيجية ارتباطاً الجزئياً بالكل والخاص بالعام ، ذلك لأن التكتيك ليس إلا تطبيق الخطة الاستراتيجية العامة على جزئيات الاشتباك أو القتال ، والخطة الاستراتيجية لا تتحقق إلا من خلال النجاحات التكتيكية ، ولذلك فإن التكتيك يتبع الاستراتيجية لا العكس بحكم أن الخاص يتبع العام . إن التكتيك هو علم اكتشاف حركة القوانين الموضوعية التي تتحكم في اعداد وإدارة أعمال القتال الجزئي خلال مرحلة تاريخية معينة من مراحل تطور قوى الانتاج وتقنية التسليح والحماية والحركة والفكر العسكري المرتبط بها جميعاً ، وهو في الوقت نفسه فن تطبيق هذه القوانين الموضوعية على الحالات الخاصة والمتنوعة والمتغيرة للاشتباكات والمعارك المختلفة في البر والبحر والجو ، أي أنه علم في معرفته وأعداده العقائدي أو المنهجي المسبق وفن في تطبيقه العملي المتغير ، وهو يشكل مع الاستراتيجية والعمليات (انظر استراتيجية وعمليات) وحدة عضوية متكاملة ولا يختلف عنها إلا في جزئية أو خصوصية حقل النشاط الذي يعمل فيه ، وحدوده الزمانية والمكانية .

(١) التكتيك البحري

هو فن مناورة عدة مراكب حربية معاً بغية ايصالها الى الاشتباك في معركة بحرية . ويتمثل هذا التكتيك اليوم بأخذ تشكيلات بحرية نظامية واستخدام اشارات تسمح لقائد التشكيلة البحرية بنقل أوامره إلى قادة المراكب الداخلة في تشكيلته .

تطور التكتيك البحري مع تطور تقنية صناعة المراكب ، وتقنية التسليح ، وتقنية الاتصالات . وكان التكتيك البحري في التاريخ القديم يتمثل في صدام صفين متجهين من المراكب ذات المجاذيف Galeres . وكان صف المراكب يأخذ في بعض الحالات شكل الهلال الذي يستدير حول نفسه في آخر لحظة ، ويندفع نحو مجنبات مراكب الخصم حتى تصطدم مقدمات مراكب المهاجم بجوانب مراكب الخصم (معركة آكتيوم ، عام ٣١ ق.م) . ثم زودت المراكب ذات المجاذيف بمزيد من معدات القتال ، وبعبارات انقضاض خشبية تسمح بانتقال الجنود من المركب الحربي الى مركب العدو . ولم يكن التكتيك البحري يستهدف سوى جلب المراكب الى مكان المعركة .

وعندما ظهرت المراكب الشراعية الأولى ، كانت هذه المراكب مستديرة ، قليلة القدرة على المناورة ، وغير ملائمة للقتال في أعالي البحار . وكانت تحمل بالرجال المسلحين بالأقواس والنبال، ولا تقاوم إلا وهي راسية أو في المياه الهادئة . (معركة ايكلوس ١٣٤٠) وعندما ظهر المدفع الموضوع على مقدمة المركب ، والقادر على الرمي وفق خط محور المركب عاد التكتيك البحري الى تكتيك الصدام القديم بين صفيين من المراكب . ثم لم تلبث الأمور أن تبدلت جذرياً عندما زودت المراكب بمدافع مثبتة على الجوانب ، وقادرة على الرمي وفق خط عمودي على محور المركب ، وأصبح التكتيك يتطلب توجيه مجنبة المركب نحو مركب الخصم حتى يمكن للمدافع أن ترمي عليه . وغدت المعركة عبارة عن سير المراكب المتقابلة باتجاه واحد أو باتجاهين متعاكسين وعلى خطين متوازيين حتى تستطيع مدافع مراكب كل طرف الرمي على مراكب الطرف الآخر . وكانت الاساطيل تقوم قبل المعركة بحركات متعددة حتى تأخذ وضعا تستفيد فيه من الريح خلال القتال وتحرم العدو من استغلال الريح . ولقد جرت معارك القرنين ١٦ و ١٧ بهذه الصورة . ومنذ القرن الثامن عشر أوجد الاميرالات مثل هوك وسوفرين تكتيكاً جديداً يتمثل في بلبله تشكيلة الخصم حتى يتم تقارب مجنبات المراكب المتحاربة الى حد بعيد (معركة الطرف الأغر ١٨٠٥) .

ثم ظهر البخار كقوة محركة للمراكب الحربية ، واستخدمت هذه المراكب في البداية اسلوب الصدمة بالمقدمة ، ولكن تكتيكها لم يلبث أن تحول بسرعة الى تراشق بالمدفعية بين رتلين من المراكب ، يحاول أكثرهما سرعة او أكثرهما قوة تركيز نيرانه على المركب الاول من رتل مراكب العدو (معركة نحوتلاند ١٩١٦) . وفي الحرب العالمية الاولى كانت الدارعات تسير على نسق متراس وراء الطرادات وبحماية المراكب الحربية المضادة للغواصات (زوارق الطوربيد) . وما أن تصل المراكب الى مدى مدافع العدو حتى تنتشر من أجل القتال ، ويبقى مركب القيادة في الوسط . أما في الحرب العالمية الثانية فقد كانت التشكيلات التكتيكية أكثر انتشاراً . وتم تشكيل المجموعات القتالية (تاسك فورس) ، أو مجموعات تضم حاملة طائرات يدافع عنها مركب حربي ثقيل او أكثر ، وتحميها مراكب حربية خفيفة . وأصبحت المعركة البحرية تدور بين تشكيلات بحرية متباعدة لدرجة جعلت مدفعية المراكب غير قادرة على التدخل غالباً . واخذت

المعركة شكل قتال بين الطائرات وحاملة الطائرات المعادية . وما ان تفرق الحاملة او تخرج مسن القتال ، حتى يبدأ قتال الطائرات ضد المراكب الحربية الثقيلة المحرومة من الغطاء الجوي (معركة الكوريل ومعركة ميدواي في العام ١٩٤٢ ، ومعركة لييت Leyte في العام ١٩٤٤) .

ومع ظهور الصواريخ الخاصة بالاسلحة الذرية المحمولة على المراكب الحربية أصبحت التشكيلات والقوافل البحرية مضطرة للملاحة بشكسل أكثر تبعثراً ، مع اعطاء اهمية اولى للصراع ضد الطائرات وضد الغواصات . وبعد الحرب العالمية الثانية ، وتطور الصواريخ الموجهة سطح - سطح ، والصواريخ الموجهة بعيدة المدى جو - سطح ، أصبح التكتيك البحري يعتمد على الزوارق الحربية الصغيرة المسلحة بالصواريخ الموجهة أو الطوربيدات ، وصارت حماية المراكب الحربية بمركب حربي مزود بصواريخ موجهة مضادة للطائرات أمراً حيوياً ، كما أصبح استخدام طائرات الهليكوبتر ضد الغواصات من صلب التكتيك البحري (المسارك البحرية العربية - الاسرائيلية في حرب ١٩٧٣) .

(١) التكتيك البري

ظهرت أولى قواعد القتال منذ بداية الصراعات الدامية بين المجموعات البشرية . وكانت هذه القواعد مستوحاة في جوهرها من الاساليب التي يستخدمها الانسان في الصيد . ويبدو أن الاغريق تلقوا أول دروس التكتيك من بلدان الشرق . وكانت الخيالة مخصصة للهجوم والالتفاف والمطاردة بالعمق بينما كان الدفاع يلقى على عاتق المشاة الذين أدى اختراع النبال إلى انقاص عمق تشكيلاتهم . ثم ظهرت مقاومة الكتل البشرية المجهزة داخلة فلانكسات ، أو المتحصنة في المدن والمعسكرات . ولقد جاءت المناورة من مرونة الليجيونات الرومانية المتوضعة بشكسل شطرنجي ، والتي تهاجم بقوة نقاط ضعف الخصم التي تظهر أمامها . واستخدم الغوليون والفرنج التكتيك الروماني . وعندما ظهرت الخيالة الاقطاعية الثقيلة المدرعة ، ضعفت قدرة الخيالة على الحركة والمناورة ، واصبحت مهمة كتل المشاة خلال القتال ضرب مجنبات الخيالة بالسلحة الطعن الطويلة لتفتيت تشكيلاتها المتراسة القادرة على تحقيق الصدمة . ولم يكن عند العرب في الجاهلية تكتيك محدد .

اذ كانت حروبهم بدائية تخضع للنظام الذي يحدده رئيس القبيلة . وكانت المعارك تبدأ بالمبارزة بين

ابطال من الطرفين . وكثيراً ما كانت هذه المبارزة تحسم المعركة دون تلاحم القبيلتين . فاذا لم تحسم المبارزة الفردية المعركة توالى المتبارزون ، ثم تراشق الطرفان بالنبال ايذاناً بالالتحام الذي يتم باسلوب الكر والفر ، حتى يصيب أحد الطرفين الأناك أو اليأس . وكان الكر والفر يتآن ضمن عمق معين . وحتى لا يتجاوز الفر العمق المحدد كان العرب يضعون الطعائن والابل عند خط معين لا يتراجعون بعده خلال الفر .

واذا استثنينا حروب الرومان ضد زينب ملكة تدمر ، وحروب الفساسنة ضد المناذرة على تخوم الشام والعراق ، وحروب الفساسنة ضد الفرس أو المناذرة ضد الروم على هذه التخوم ، وجدنا أن الحروب العربية - العربية في الجاهلية لم تكن أكثر من صدام محدود بين قوتين مسلحتين صغيرتين بدائيتين التسليح والتنظيم .

ولقد تعلمت القبائل العربية الكثير عن تكتيك القتال من احتكاكها مع الامبراطوريتين الفارسية والرومانية . وفي معركة ذي قار ظهرت آثار هذا الاحتكاك عندما نظمت قبائل بكر بن وائل وبني شيبان وغيرها من القبائل قواتها في كتائب ، ووزعتها إلى ميمنة وميسرة وقلب ، وتركت الطعائن خلف الصفوف . وقامت هذه الكتائب بمناورة بارعة ، وواجهت واحدة منها الفرس بينما بقيت الاخرى بعيدة عن مرمى سهام العدو ، ثم فاجأته هذه الكتائب ورجحت المعركة (انظر ذي قار ، معركة) . ولقد عرف المناذرة والفساسنة وغيرهم الترتيب الخماسي (القلب والميمنة والميسرة والمقدمة والمؤخرة) ، كما عرفوا نظام الكراديس . وكان أحد الكراديس يهاجم الاعداء ، فاذا اشتبك معهم واضطربت تشكيلتهم شن كردوس آخر الهجوم لاستغلال لحظة الأزمة في الهجوم . وفي بداية العصر الاسلامي قاتل العرب المسلمون بأساليب الجاهلية . ثم عدلوا تكتيكهم ، وتبنوا تشكيلة صفوف المشاة المتراسة التي تضع الطعائن خلفها ، وتدفع بقوة معنوية هائلة طلباً للشهادة ، وتكر دون أن تفكر بالفر . وحقق هذا التكتيك مفاجأة للخصم . وتعتبر معركة بدر (٦٢٣) أول معركة استخدم فيها المسلمون هذا التكتيك . وكانت الخيالة مخصصة للمناورة على الأجنحة والمؤخرات (انظر احد ، معركة) . وكان ترتيب الجيش في المعركة إلى خمسة اقسام مطبقاً عند العرب المسلمين . وكانت الخيالة تقف في الطليمة أو الميمنة والميسرة . وكانت مهمتها الاستطلاع وبدء الاشتباك ، والتطويق والمطاردة . وكانت مهمة الميمنة الهجوم

على مسيرة العدو ودفعها الى الخلف لفصل ترتيب القوات المعادية وتسهيل عملية التطويق . وكان القلب (ومعه القيادة) يعد مجنبتة ولا يشترك في القتال إلا لمطاردة العدو بعد تراجع ميسرته ، أو صده اذا قام بالهجوم . وكانت مهمة الميسرة الصمود وعدم الانتقال الى الهجوم الا اذا وجدت ذلك مناسباً . وكانت المبارزة على أصحاب الميمنة والقلب ، ولا يبارز من الميسرة ، إن بارز ، إلا من كان أيسر . وكانت المؤخرة تضم الطعان والعيال والأحمال . ورغم ترتيب الجيش بشكل خماسي ، فقد حافظ العرب على الانتماء القبلي داخل كل جزء من الترتيب . وكان مقاتلو كل قبيلة يقاتلون مجتمعين تحت راية رئيسهم لتأمين التلاحم المعنوي والتنافس بين القبائل . وعندما ظهر البارود والمدفع في أوروبا تأثر التكتيك إلى حد بعيد . ولقد بدا ذلك واضحاً في حرب المائة عام . وكانت الغلبة تتحقق لمن يستطيع تفتيت تشكيلة العدو برمايات المدفعية ، ثم يستغل هذا التفتيت بهجوم سريع بالمشاة والخيالة لمنع العدو من استخدام مدفعيته بشكل مؤثر . ولقد حقق دوغيسكلان النصر بفضل انضباط قطعته وسرعة مناوراته الخذرة . وفي القرن الخامس عشر ظهرت في أوروبا فكرة تقسيم القوات السائرة نحو المعركة الى انساق متعاقبة ، كما ظهرت المؤخرات كقوة مخصصة لحماية الأرتال من الضربات الموجهة من الخلف . وتم التدريب على هذا التكتيك لأول مرة في عهد لويس الحادي عشر في فرنسا على يد مدرّبين سويسريين . وبقيت الخيالة مهيمنة طوال هذا القرن . ولم تعد المشاة تحتل مكانها كسلاح اساسي إلا في عهد ماكيفاللي .

وأدى نشوء القوميات الى دفع الشعوب الأوروبية نحو امتلاك سلاحها الخاص وتبني تكتيك خاص . وفي القرن الثامن عشر وضع غوستاف أدولف مفاهيم تكتيكية جديدة وخطوط عمليات محددة ونقلها الى تورين عن طريق امراء ناسو . ثم جاء مونتي دوكوكولي ، ووضع اسس حرب المواقع . وكان مملأاً لجزرالات عصره . وفي نهاية هذا القرن ، أكد فوكير على أهمية الحربة التي تجمع قوة النار الى قوة السلاح الأبيض ، وتعطي المشاة أهمية أساسية في المعركة . ولقد دار في القرن الثامن عشر جدل طويل حول تبني « الترتيب العميق » أو « الترتيب الرقيق » للكتل المتراصة التي تدخل المعركة بنظام دقيق وعلى صفوف متعاقبة ، ولكن هذا الجدل لم يؤد الى تفضيل أحد الترتيبين على الآخر . وفي هذا العصر أيضاً استخدم فريدريك الكبير تكتيك النظام المائل الذي يسمح بتكيز

الضربة على مجنبة العدو وتأمين التطويق .

ومع تطور الاسلحة ، وتزايد الغزاة النارية في القرن التاسع عشر تبنت الجيوش « النظام المنتشر » لتخفيف الحسائر الناجمة عن رمايات الاسلحة النارية على الكتل المتراصة . ولقد تعلمت الجيوش الأوروبية في حملاتها في افريقيا ضرورة الاعتماد على سرعة العمل ، وضرورة الحركة بأرتال صغيرة . وكان الفرنسيون من تبنوا هذه الأفكار . ولكن اعتمادهم على بنديقتهم الجيدة « شاسبو » جعلهم يعودون في ١٨٧٠ الى استخدام الدفاع عن مواقع مختارة جيداً .

وحددت الحرب الروسية - اليابانية (١٩٠٥) نهاية قتال الخيالة بالسلاح الابيض ، وضرورة تحكيم (ترصين) الأرض لحماية القوات من آثار القذائف . وأدى ظهور القنبلة المتفجرة المحشوة بالميلينيت الى تعديل اساليب بناء التحصينات الدائمة وتكتيك مهاجمتها . وكان تكتيك القوات المتحاربة في بداية الحرب العالمية الأولى يعتمد على الهجوم الكثيف بعد قصف تمهيدي طويل بالمدفعية . ولقد سمح هذا التكتيك للقوات الفرنسية بان تشن هجوماً شاملاً (١٩١٤) ، بعد أن تراجعت ٣٠٠ كيلومتراً ، وأن تنفذ البلاد في المارن . ثم لم يلبث هذا التكتيك أن فقد قيمته أمام قوة نيران المدفعية والرشاشات المعادية ، وقدرة الخصم على جمع قواته الاحتياطية في مكان الهجوم نظراً لبطء حركة القوات المهاجمة . وأدى هذا الأمر وصعوبة الالتفاف حول المجنبتات إلى تبني اسلوب حرب الخنادق (انظر الخرق ، والحرب العالمية الأولى ، وحرب الخنادق) .

وادخلت الحرب العالمية الأولى على التكتيك وسائل جديدة (الدبابات ، والسيارات ، والطائرات) ولكن استخدامها المحدود في هذه الحرب لم يأخذ شكله الواسع والمنسق إلا في الحرب الخاطفة التي شنها الالمان في مطلع الحرب العالمية الثانية (مرحلة ١٩٣٩ - ١٩٤١) . ثم لم يلبث اسلوب الحرب الخاطفة أن تعرض للقتل بالتدرج ، بسبب استخدام وسائل النار والنقل والارتباط بشكل لم يعرف من قبل . وبعد انتهاء الحرب بدأ المنظرون يضعون التكتيك المتلائم مع استخدام القنبلة الذرية . ولقد أدى اختراع المدفع الذري الاميركي (١٩٥٣) الى تحويل القنبلة الذرية من سلاح استراتيجي الى سلاح يمكن استخدامه تكتيكياً . الأمر الذي دفع الجيوش إلى إدخال تعديلات على تشكيلات القطعات الكبرى لتخفيف تمدادها ، وزيادة حركتها وقدرتها على الانتشار والتجمع الضروريين لتحاشي ضربات

القتابل الذرية والصواريخ ذات الرؤوس الذرية . (انظر التكتيك الذري) .

وليس تكتيك القوات البرية واحداً بالنسبة الى مختلف صنوف الاسلحة أو بالنسبة الى مختلف القوات مهما كان حجمها . فهناك تكتيك المشاة وتكتيك الدبابات وتكتيك المدفعية وتكتيك المهندسين ... الخ . ويحدد كل تكتيك منها اساليب استخدام هذه الاسلحة في كل مراحل المعركة . وهناك بالإضافة الى ذلك تكتيك الوحدات الصغرى ، وتكتيك القطعات المتوسطة والكبيرة . ولا يختلف التكتيكان في جوهرهما ، ولكنهما يتباينان بالاساليب المستخدمة المناسبة مع حجم القوات والوسائل المستخدمة تحت تصرفها . ولقد أدت حركات المقاومة (الانصار) في أوروبا وآسيا ضد قوات المحور ، خلال الحرب العالمية الثانية ، والثورات وحروب التحرير الشعبية في النصف الثاني من القرن العشرين ، إلى تطوير تكتيك حرب العصابات وتكتيك الحرب المضادة للعصابات . واذا كان التكتيك الأول يعتمد على قتال الوحدات الصغرى الراجلة التي تستخدم الأرض والمفاجأة والحركة والزخم المعنوي لتحقيق النصر ، فإن التكتيك الثاني يعتمد على الحركة (بالآليات والطائرات اهليكوبتر) والمفاجأة . واذا نظرنا الى التكتيكات المستخدمة في الصراع العربي - الاسرائيلي ، وجدنا ان الدول العربية واسرائيل استخدمت في المرحلة الأولى من الحرب ١٩٤٨ تكتيكات هجوم المشاة المدعومة بالمدفعية وبعدها قليل من المدرعات والطائرات ، نظراً لضعف هذين السلاحين عند الطرفين . وفي المراحل الأخيرة من الحرب (بعد الهدنتين الأولى والثانية ، انظر حرب ١٩٤٨) استخدم الاسرائيليون تكتيكات هجوم المشاة المحمولة المعززة بدبابات الاتحام والمدفعية . وكان الدفاع خلال هذه الحرب مبنياً لدى الطرفين على خبرة الحرب العالمية الثانية (نقاط استناد مغلقة) ، ولكن الدفاع الاسرائيلي بمجمله كان أكثر من الدفاع العربي ديناميكية . وكان جيش الانقاذ يقاتل في الهجوم والدفاع بقوات شبه نظامية وفق تكتيكات حرب العصابات الكبيرة مع نقص في نيران المدفعية اللازمة لهذه التكتيكات . وفي حرب ١٩٥٦ قاتل المصريون دفاعياً وفق تكتيكات الحرب العالمية الثانية ، وكان دفاعهم في بعض المعارك ديناميكياً (انظر حرب ١٩٥٦) بينما قاتل الاسرائيليون هجوماً وفق تكتيك الحرب الخاطفة ، مع الاعتماد اساساً على مجموعات الدبابات والمشاة المحمولة والمدفعية ذاتية الحركة العاملة تحت

غطاء طيران متفوق على طيران الحرب العالمية الثانية بالقوة النارية ودقة الاصابة ومرونة الحركة .

وفي حرب ١٩٦٧ قاتل المصريون والسوريون دفاعياً وفق تكتيكات العقيدة الشرقية (خنادق متصلة ومواضع قتالية متعاقبة ودبابات احتياطية للهجمات المعاكسة) وقاتل الاردنيون دفاعياً وفق تكتيكات العقيدة الغربية (نقاط استناد مغلقة مدعومة بالمدفعية وبالذبابات المعدة للهجمات المعاكسة) بينما قاتل الاسرائيليون هجومياً وفق تكتيك الحرب الخاطفة مع سيطرة جوية كاملة .

أما في حرب ١٩٧٣ فقد قاتل السوريون في المرحلة الاولى من الحرب وفق تكتيك الحرب الخاطفة . وقاتل المصريون وفق تكتيك الهجوم - الدفاعي . وقاتل الاسرائيليون خلال هذه المرحلة وفق تكتيك الدفاع الديناميكي النشط مع الاعتماد على الهجمات المدرعة المدعومة بوحدات محدودة من المشاة والمدفعية ، مطبقين بذلك اسلوب هجوم الخيالة الخفيفة الذي حقق لهم نجاحات كبيرة في حربي ١٩٥٦ و١٩٦٧ . وبعد أن جمع الاسرائيليون قواتهم الاحتياطية ، شنوا هجماتهم على الجبهتين السورية والمصرية باسلوب الحرب الخاطفة . ولكنهم دعموا القوات المدرعة المهاجمة بمزيد من المشاة والمدفعية ووحدات الصواريخ المضادة للدبابات ، لزيادة القوة النارية الداعمة (بعد تحديد عمل الطيران بفضل الصواريخ أرض - جو العربية) ، ولحماية الدبابات من هجمات المشاة العربية المسلحة بأسلحة متطورة مضادة للدبابات . أما القوات المصرية فقد قاتلت (في فترة ١٦ - ١٠/٢٤) وفق تكتيكات الدفاع الديناميكي . وقاتل السوريون منذ يوم ١٠/٩ والعراقيون منذ يوم ١٠/١٢ وفق التكتيكات نفسها (انظر حرب ١٩٧٣) .

وتعتمد التكتيكات العربية في الهجوم والدفاع بصورة عامة على كثافة القوات وغزارة نيران المدفعية . بينما تعتمد التكتيكات الاسرائيلية على السرعة والمناورة وعنفة الصدمة المدرعة ودعم القوات الجوية ، وغزارة نيران الأسلحة ، والمفاجأة الليلية . ولقد زادت القوات الاسرائيلية من اعتمادها على المدفعية والصواريخ الموجهة المضادة للدبابات بعد حرب ١٩٧٣ ، كما أن هذه الحرب طورت التكتيكات العربية وجعلتها أكثر مرونة ، وادخلت فيها اسلوب الاعتماد على الصواريخ أرض - جو والصواريخ الموجهة المضادة للدبابات ، والصواريخ أرض - أرض التكتيكية التقليدية (بدون رؤوس ذرية) ، وتكتيك القتال الليلي .

ولقد استخدمت الثورة الفلسطينية في بدايتها انطلاقاً (١٩٥٦ - ١٩٦٧) تكتيك حرب

العصابات السرية ، وفي مرحلة (١٩٦٧ - ١٩٧٠) استخدمت بنجاح تكتيك حرب العصابات الصغيرة المعتمدة على القواعد الداخلية والخارجية . ولقد حاولت في العام ١٩٧٠ الانتقال الى تكتيك حرب العصابات الكبيرة (العمليات الكبيرة) ولكن نقص الوسائل واختلال ميزان القوى لصالح العدو ، والضربة التي وجهت اليها في ايلول (سبتمبر) من هذا العام ، منعها من تحقيق ذلك بنجاح ، واعادتها الى تكتيكات حرب العصابات السرية وحرب العصابات الصغيرة المعتمدة على القواعد الخارجية أساساً . أما الاسرائيليون فهم يستخدمون في مجابهة الثورة الفلسطينية تكتيك الدفاع المحلي ، والقصف بالطيران والمدفعية والزوارق الحربية ، وتكتيك الهجوم النشط بقوات محمولة بالآليات والهيليكوبترات ، ويطاردون الثوار الى داخل الاراضي العربية ، ويحاولون فصل القواعد الخارجية عن القواعد الداخلية بمحاجز ممتدة على طول حدود الاردن ولبنان مع الارض المحتلة (انظر الغور، خط) . وهم يلجأون ، منذ العام ١٩٦٩ ، الى اساليب الحرب السرية المضادة (الارهاب المضاد) في الأراضي العربية وفي مختلف أرجاء العالم . وهي اساليب تدرّبوا عليها واتفقوا استخدامها في فترة الانتداب البريطاني ، خلال صراعمهم ضد سلطات الانتداب وضد القوى الثورية الفلسطينية المناوئة للهجرة والاستيطان .

(٢) تكتيك البقاء على قيد الحياة

ان قيمة الردع مرتبطة بطاقة القوة الضاربة الاساسية على البقاء بعد الضرب . ومن هنا نتج تكتيك البقاء على قيد الحياة ، وهو تكتيك يهاض التكاليف ، وكثير التعقيد ، يستهدف تحقيق انذار شبه فوري باستخدام (اجهزة رادار كبيرة ، واقار صناعية ، واتصالات اوتوماتيكية ، وآلات حاسبة اليكترونية الخ...) وشن مهمات جوية ورميات ذرية قبل وصول الصلعية الذرية أمعادية ، وذلك بواسطة (طائرات محلقة في الجو بصورة مستمرة أو في حالة إنذار لمدة خمس عشرة دقيقة ، وقذائف صاروخية ذات وقود جاف الخ...) ، وبحمائية أدوات الرمي عن طريق الحركة (غواصات ذرية حاملة صواريخ) ، وبالتحصينات الاسمنتية لإرغام الخصم على صرف عدد كبير جداً من الأسلحة الذرية على كل هدف من الأهداف ، أو بالانتشار . وتتعلق نتائج المعادلة التي تعطي نتائج الضربة المعادية الأولى والرد عليها بالقيمة النسبية لتكتيكات البقاء لكل جزء ، كما تختلف النتائج أيضاً تبعاً

للفاعلية المقدرة لتكتيكات الاعتراض ولتقدير الرميات وتصبح هذه النتائج تدريجياً نتائج تحمينية .

(١) التكتيك الجوي

يرتبط هذا التكتيك ارتباطاً وثيقاً بالامكانات التقنية والقتالية للطائرات المستخدمة . وهو يتسم بالبراغماتية وسرعة التطور . لم تشهد الحرب العالمية الاولى تطوراً كبيراً لهذا التكتيك الذي كان يقتصر على عدد من اساليب القتال (الهجوم والشمس وراء المهاجم ، الخ ...) . ومع هذا فقد ظهرت بسرعة امكانات الحشد والتكثيف الناري التي يقدمها السلاح الجديد . ولكن تخصص هذا السلاح جعل الجيوش تتجاهل مؤقتاً وضع تكتيك عام لاستخدامه . وهكذا تم التطور العفوي لتكتيكات خاصة بالمطاردة أو القصف أو الرصد . ثم لم تلبث هذه التكتيكات بعد انتصار ١٩١٨ أن اعتبرت قواعد ثابتة في النظام العسكري . وظهر دوهي في ايطاليا منادياً بمفهومه الحساس عن قاذفات القنابل الضخمة ، التي اعتبرها الأداة الوحيدة القادرة على كل شيء في التكتيك الجوي . ولكن التطور الحقيقي الجديد الذي أصاب التكتيك الجوي بعد الحرب العالمية الأولى ، هو التطور الذي تم في ألمانيا خلال فترة ١٩٣٥ - ١٩٣٩ . ولم يمثل هذا التطور بالتدخل الناري المباشر الذي يقوم به الطيران خلال القتال البري فحسب ، بل شمل أيضاً خلق تشكيل الاسطول الجوي الذي يضع تحت قيادة قائد واحد طائرات من انواع مختلفة وذات مهمات مختلفة بغية تحقيق غرض مشترك واحد . ولقد أدت الفاعلية التكتيكية لسلاح الطيران الألماني من جهة ، وترابط التكتيك الجوي مع التكتيك البري من جهة اخرى ، إلى إلحاق هزائم فادحة بالحلفاء . ولم يستطع هؤلاء الحلفاء انتزاع السيطرة الجوية خلال الحرب العالمية الثانية إلا بعد أن حققوا تفوقاً عددياً كبيراً جداً . ويمكن النظر إلى التكتيك الجوي بعد الحرب العالمية الثانية من زاويتين : ١ - التكتيك الخاص بسلاح الطيران ، وهو تكتيك مستقل كل الاستقلال عن الاسلحة الأخرى (أي ان التشكيل الجوي ودعمه الاداري يعملان معاً منذ بدء أخذ التماس مع العدو حتى نهاية القتال) ، ٢ - تكتيك السلاح كجزء من منظومة تضم مختلف الصنوف (الدعم الأرضي والدعم البحري) حيث يلعب الطيران دوراً ضمن اطار مجموعة تضم مختلف الوسائل في سبيل تنفيذ مهمة محددة . وهذه هي حالة الهجوم الأرضي الذي

أصبح فيه الثلاثي « طائرة - دبابة - مشاة » العامل القاعدي للقتال . وهو أيضاً العامل القاعدي لعمليات الانزال وحماية القوافل .. الخ . بيد أن هذا التعاون بين مختلف الصنوف لا يترك للطيران عادة سوى امكانيات محدودة للمناورة .

وبعد انتهاء الحرب العالمية الثانية بعشر سنوات تبدلت معطيات التكتيك الجوي بسبب التوسع في استخدام الصواريخ الموجهة جو-جو ، وجو-أرض ، وجو-بحر ، وبسبب ظهور الاسلحة النووية ، وتقنيات التحليق بسرعات تفوق سرعة الصوت ، وامكانيات التحليق من مدرج قصير أو التحليق العمودي . وظهور الطائرات المقاتلة متعددة الأغراض . وإذا كان ظهور الصواريخ قد بدل شكل تكتيكات القتال الجوي وجعلها مرتبطة ارتباطاً وثيقاً بالتطور التقني للاجهزة التي تحملها الطائرات ، ومدى كفاءة القيادات الارضية التي توجه المعركة الجوية ، فان ظهور السلاح النووي جعل بوسع الطيران دخول المعركة بقوة نارية هائلة قادرة على الحسم . أما تقصير المدرج والقدرة على التحليق العمودي فقد زادا امكانيات المناورة التكتيكية للطيران وجعلاه أقل ارتباطاً بالمطارات الكبيرة الحساسة أمام القصف الجوي . واخيراً فان ظهور طائرة متعددة الأغراض قد سهل التكتيك الجوي وجعل ادارة المعركة أكثر بساطة . فبدلاً من تنفيذ مهمات القصف بتكتيك الطائرات القاذفة التي تحميها طائرات مطاردة أصبح من الممكن استخدام طائرات من نوع واحد قادرة على القصف والمطاردة معاً . إن تطور امكانيات الصناعة الجوية ، جعل الطيران قادراً على القيام بمهمات متعددة (انظر القوات الجوية) . ومن الطبيعي أن يختلف التكتيك القتالي باختلاف طبيعة المهمة . فهناك تكتيك خاص يستخدم خلال الاشتباكات الجوية ، وتكتيك للدعم الارضي ، وآخر للدعم البحري أو دعم عمليات الانزال ، وتكتيك لقصف المطارات والمنشآت الحيوية الهامة . وكل هذه التكتيكات المختلفة تعتمد على ثلاثة عوامل : السرعة والمرونة وقوة النيران التي تطورت بعد الحرب العالمية الثانية إلى حد بعيد .

(٦) التكتيك الذري

هو استخدام القوات التقليدية والذرية في المعركة خلال الحرب الذرية . يتميز التكتيك ، بشكل عام ، بازدياد عناصره : كالهجوم والدفاع ، الحشد والانتشار ،

الحماية والحركة ، المقذوف وتأثير الصدمة ، القيم المعنوية والمادية . ولم تتغير هذه العناصر عبر العصور ، بصرف النظر عن تطور الاسلحة ووسائل الاتصال . كذلك فإن مبادئ التكتيك قليلة وبسيطة ، ولكن الصعوبة تنشأ عند إعمال وتطبيق هذه المبادئ في حيز الواقع : كالمفاجأة ، والسرية ، والخداع ، والامن ، وجمع المعلومات .

وونذ ان اخترعت الاسلحة الذرية ، اخذ كثير من المفكرين يحاولون تصور الشكل التكتيكي لمعارك الغد ، ومدى تأثير تطبيق عناصر ومبادئ التكتيك بها . وما من شك في ان استخدام الاسلحة الذرية لأول مرة في الحرب العالمية الثانية ، أعاد طرح مسألة علم الحرب كلها دفعة واحدة . ولقد بقي علم الحرب في المجال الذري محصوراً ضمن صدام النظريات . وبنية السمي وراء رسم صورة واضحة لهذه المسألة ، لا بد من دراسة صفات السلاح الذري : فالسلاح الذري بغض النظر عن الشكل الذي يتخذه ، يصنف في فئة الاسلحة النارية (انظر السلاح الذري) ، ومع ذلك فإن هناك صعوبة في اجراء المقارنة بينه وبين الاسلحة النارية التقليدية بالنظر لطبيعته (انظر آثار الانفجار النووي) ، وبالنظر لوجود اختلاف جذري في ميزات كل منهما . ويمكن ان تتم المقارنة من ناحيتين : اولاهما ، من حيث القدرة الانفجارية ، فقنبلة ذرية بسيطة من نوع « ٢٠ ك . ط » (ك . ط ، او كيلوطن ، مصطلح يستعمل للتعبير عن قدرة ألف طن من المادة ت . ن . ت شديدة الانفجار) تعادل في تأثيرها قدرة ٤٠٠ ألف قذيفة عادية ترميها مدفعية ذات عيار متوسط . ولكي نحصل على النتيجة ذاتها في المدة الزمنية ذاتها ايضاً ، يجب ان نطلق نيران ٣٥٠٠ مدفع ميدان متوسط العيار ، في حين ان مدفعاً ذرياً واحداً يستطيع ان يطلق ستاً من القنابل في الساعة الواحدة . وثانيهما ، المساحات التي تستطيع الاسلحة الذرية والاسلحة النارية العادية ان تغطيها بضرها . فالقذيفة الذرية ، من نوع ٢٠ ك . ط ، تؤثر ضمن دائرة نصف قطرها نحو ٣٢٧٥ متراً اي ما يعادل مساحة قدرها ٣٣,٦٥ كيلومتراً مربعاً . ولكي نغطي هذه المساحة ، يجب ان نلقي عليها ما بين ٨ آلاف و ١٠ آلاف قذيفة عادية . هذا مع ملاحظة ان اقوى قصف بالمدفعية او بالطيران لا يستطيع ان يقوم باكثر من شل الهدف المعادي مؤقتاً ، في حين ان القذائف الذرية تخلف وراءها آثار خراب كامل شامل ، وتجعل منطقة الهدف غير قابلة

للاستعمال او الاستفادة منها لمدة طويلة ، بما فيها من اهداف لا اهمية لها ولا نفع في تخريبها ، الامر الذي يجعل من السلاح التقليدي سلاحاً شديد المرونة قادراً على التكيف بالمقارنة بالسلاح الذري . ويلاقي معظم رجال الوحدات الموجودة قرب نقطة انفجار القنبلة الذرية حتفهم ، كما يتخرب معظم العتاد . وعلى بعد أكثر من ذلك ، تصاب الآليات واجهزة الاتصال بخسائر جسيمة . وتتناقص القوة التخريبية تناقصاً سريعاً كلما تزايد البعد عن تلك النقطة ، مهما كان عيار القنبلة . وتستطيع قنبلة ذرية ، من نوع ٢٠ ك . ط ، في حالة إلقائها في المكان المناسب ان تبيد ، نظرياً ، لواء كاملاً من حيث هو وحدة قائمة بذاتها ، وان تنزل به خسائر تعادل ٦٠٪ من تشكيله ، فتخرجه بذلك من المعركة ، ولا يخفى ما لهذا من تأثير على الروح المعنوية لبقية الالوية المشتركة في القتال . وتخفف التحصينات الميدانية كثيراً من حدة التأثير الذري ، فالملاجيء التي يختبئ فيها رجال تحت طبقة من الارض سماكتها متر واحد ، تؤمن لهم حماية كافية من تأثيرات العصف والحرارة حتى مسافة يتراوح بعدها عن نقطة الانفجار بين ٧٠٠ و ١٠٠٠ متر ، وتمتص هذه الطبقة الارضية الاشعاعات التي يبعثها الانفجار امتصاصاً كافياً ، فلا يظهر على الرجال امراض اشعاعية فورية ، وانما تظهر عليهم بعض الامراض فيما بعد .

وامام التأثيرات المخربة الهائلة التي تخلفها الاسلحة الذرية ، لا بد من ان تتغير قواعد القتال تغيراً جذرياً ، خصوصاً عندما لا يكون احد الخصمين وحيداً في استعمالها . وما من شك في ان السيطرة الذرية ستبقي الشرط الاساسي لتنفيذ الحركة والمناورة اثناء الحروب الذرية سواء في الدفاع او الهجوم . ويؤكد هذا القول المنطق القائل بان المهاجم الذي يعمل في ارض مكشوفة يجب ان يكون أكثر قوة من المدافع ، ولكن الصعوبة تتمثل في الحد الذي يجب ان تتوصل اليه هذه السيطرة ، وبعبارة اخرى في ذلك الفرق الذي يجب ان يملكه المهاجم زيادة عما يملكه المدافع ليستولي على مواضعه . وتوجي التدابير الهجومية والدفاعية المعاكسة ضد تأثيرات الاسلحة الذرية ، بوجوب زيادة التمويه والبعثرة . ولكن التمويه في الهجوم اصعب منه في الدفاع ، كما ان للانتشار والبعثرة حدودهما : اذ لا يمكن التوصل الى نتيجة حاسمة في العادة بدون حشد القوات في ساحة القتال ، وفي حالة حشدها فانها تشكل هدفاً جيداً للاسلحة الذرية ، الامر الذي يسمو

بقيمة الدفاع في الحرب الذرية : إذ ان المدافع سوف يتمتع بحماية التحصينات تحت الارض ، وبمزيد من الحرية في بعثة قواته ، وبسهولة في تجميع وتركيز نيرانه المنبثقة من عدة نقاط موزعة لمنع العدو من الشل وتعطيل عملياته الهجومية . ورغم ذلك ، فإن أهمية الانتشار والتبعثر في الحروب الذرية ستفوق أهميتها الماضية ، وتتلخص المسألة المطروحة في هذا المجال في معرفة الشكل الذي سيتخذه الانتشار : هل هو انتشار بالعمق ام انتشار بالعرض ، إذ أن كلا من الشكلين يستدعي وجود طرائق وتشكيلات تكتيكية مختلفة (انظر الانتشار) . وستعظم أهمية الاستطلاع امام تدابير التمويه والانتشار في الحروب الذرية ، وسوف يقع على عاتق استطلاعات كل من الطرفين واجب اكتشاف مواضع اسلحة الخصم الذرية ، وكيفية انتشار القوات ، وقواعد انطلاق الهجوم والهجوم المعاكس ، والتحركات في المؤخرة ، وذلك بغرض فضح نوايا العدو وغاياته ، واتخاذ الترتيبات لتجنب المفاجأة وتجنب الضربات الذرية وتلافى تأثيرها على فاعلية التشكيلات الدفاعية والهجومية (انظر الخطة الذرية) ، ومحاولة تدمير الاسلحة الذرية المعادية . وبغية منع الاكتشاف ، ستعظم أيضاً أهمية اجراءات الخداع والتشويش الالكتروني في مواجهة اجراءات الخصم الاستطلاعية الالكترونية المحمولة بالطائرات بشكل خاص (انظر الحرب الالكترونية) .

ومن المؤكد ان الحرب الذرية ستغير هيكل الجيوش تغييراً عميقاً ، ومسح ذلك فإن استخدام الاسلحة الذرية لن ينقص كثيراً من أهمية العنصر البشري . إذ لا يمكن التوصل الى نتيجة حاسمة ، في ساحة القتال ، الا باشتراك الانسان والسلاح معاً ، مهما كان دور السلاح ظاهراً للعيان بسبب قدرته التخريبية الهائلة . ويمكننا ان نتفهم ذلك فيما اذا تصورنا خصماً يبني جهازه العسكري على اساس نشر قطعاته وقواته نشراً اعظماً وعلى اساس استخدام التقنية الحديثة استخداماً اعظماً أيضاً . (انظر الحرب الذرية ، والاستراتيجية الذرية) . وكما هو الحال بالنسبة لاسلحة الدمار الشامل الاخرى (غازات القتال ، والاسلحة البيولوجية) ، يجب ان يقوم التكتيك الذري ، سواء في الهجوم او الدفاع ، على اساس الاستخدام المشترك والتنسيق مع مختلف الوسائل القتالية المتوفرة ، او بعبارة اخرى مع مختلف الاسلحة النارية التقليدية .

ان بعض الظروف المتولدة من ضرورة الانتشار والتشتت في الحرب الذرية ، تضمني على القتال شكلاً

يشبه الى حد ما شكل « الحرب العصابية » . ذلك ان المبدأ الاساسي للحرب الذرية - كما يتضح مما سبق - يتمثل في اجبار العدو على تجميع قطعاته ، مع تجنب تجميع قوات الصديق . وانسجاماً مع هذا المنطق ، فإن حروب العصابات لا تفقد أهميتها وفعاليتها امام السلاح الذري . وليس على العصابات ان تغير شيئاً من تكتيكها بغية التلازم مع المبدأ السابق ، فهي لا تتجمع الا لتهاجم ، ويكون تجميعها في هذه الحالة قريباً من العدو ولمدة جد محدودة . ويبدو ان الحرب الذرية تعطي العصابات ميزات عدة : فانتشار قوات العدو يقدم لها عدداً كبيراً من الاهداف ، دونما خشية من قيام العدو بشن عمليات واسعة النطاق ضدها . الى جانب ان العصابات لا تمثل سوى اهداف صغيرة لا تستحق القصف الذري ، كما ان عملها على مؤخرة العدو وجوانبه يمنعه من تعريض تلك المناطق للانفجارات الذرية .

وللعصابات او الانصار في الحرب الذرية مهام منها : (أ) منع العدو من استخدام اسلحته الذرية ، وذلك عن طريق تدميرها ومهاجمة الافراد المكلفين باستخدامها . ومنعه من استثمار الموقف الجديد بعد استخدامها ، وذلك عن طريق منع العدو من استثمار الثغرات التي تفتحها اسلحته الذرية في خطوط القوات الصديقة الدفاعية . (ب) مساعدة القوات الصديقة في خلق الظروف الملائمة لاستخدام الاسلحة الذرية ، وذلك بقطع الطرق امام العدو بشكل يجبره على التجمع وسلوك طرق محددة مما يجعل منه هدفاً ثميناً . ومساعدة القوات الصديقة في استثمار الموقف الجديد الناجم عن استخدام الاسلحة الذرية ، وذلك بمنع العدو من سد الثغرات المفتوحة في خطوطه الدفاعية . (ج) دعم القوات الصديقة بالمعلومات عن مواقع العدو ، ومواقع اسلحته الذرية ، وتحركاته . الخ . ويتلخص تكتيك استخدام السلاح الذري بتكتيكيين هما : تكتيك معاكس القوات ، وتكتيك معاكس المدن أو الموارد . (انظر تكتيك معاكس القوات وتكتيك معاكس المدن أو الموارد) . أما تكتيك القوات التقليدية في الحرب الذرية فهو مبني في الهجوم على : التبعثر لتخفيف آثار القصف الذري ، والتجمع قرب العدو بشكل سريع ومفاجئ ، والتداخل مع قوات العدو خلال الهجوم ، والحفاظ على التماس خلال المطاردة ، والتبعثر من جديد عند انقطاع التماس . أما في الدفاع فتكتيك القوات التقليدية مبني على : مسك الخطوط الدفاعية بقوات مبعثرة ومحصنة ، توزيع القوات الاحتياطية مع

القدرة على جمعها بسرعة ، ضرب تجمعات العدو بالسلاح الذري ، قطع التماس مع العدو عند تجمعه والانسحاب بغية السماح للاسلحة الذرية الصديقة بقصفه ، شن هجوم معاكس تقليدي بعد الضربة الذرية الصديقة لإعادة الوضع إلى ما كان عليه أو الانتقال من الدفاع إلى الهجوم .

(أ) تكتيك القوات المضادة للعصابات

هو التكتيك الذي تستخدمه القوات المضادة للعصابات ، عند مهاجمة معازل العصابات ومناطق تجمعاتها . وهو يمثل الجانب العسكري في الحرب المضادة التي تشمل على جوانب نفسية وسياسية واقتصادية (انظر الحرب ضد العصابات) .

تتميز العصابات الثورية بارتفاع معنوياتها ، وتلاحمها مع السكان واعتمادها على مساعدتهم ، ومرورها وقدرتها على الحركة للتجمع أو الاختفاء بسرعة مستفيدة من طبيعة الارض وتضامن المواطنين . ولكن هذه العصابات سلبية تمثل في : ضعف القوة النارية ، وقلة وسائل الاتصال ، وعدم ملائمة تشكيلات العصابات وتدريباتها لحوض معركة نظامية في أرض مكشوفة . لذا فان تكتيك القوات المضادة للعصابات مبني أساساً على استغلال سلبيات العصابات ، مع العمل ما أمكن على تجريدتها من إيجابياتها ، وخاصة المرونة والحركة السريعة واستخدام المباغنة . والافادة من الامكانيات المادية الكبيرة الموجودة في الجيوش النظامية لتحقيق ذلك .

كانت الجيوش وقوات حفظ الامن تجسبه العصابات في الماضي بقوات نظامية تقاوم بأساليب القتال العادية ، محاولة دائماً جر العصابات الى معركة نظامية مكشوفة ، تستخدم فيها القوات المضادة تفوقها . ومع تطور تكتيك العصابات وارتفاع مستوى اساليبها القتالية بدأت القوات المضادة تتبنى تكتيكات جديدة مستوحاة من تكتيكات العصابات نفسها ، واخذت تخلق « الوحدات النظامية الخاصة » المدربة على تنفيذ هذه التكتيكات ، او تخلق « العصابات المزيفة » التي تضم سكاناً محليين وجنوداً نظاميين يتنكرون في زي العصابات ، ويجوبون في مناطقها ، ويميشون حياتها ، وينهزون الفرصة للانقضاض عليها . (انظر كوماندوس المطاردة ، القوات الخاصة ، العصابات المزيفة) .

وإذا كانت « العصابات المزيفة » تعتمد على تكتيك العصابات نفسه مع استخدام الحد الأقصى من الخداع ، فان « الوحدات النظامية الخاصة » أو

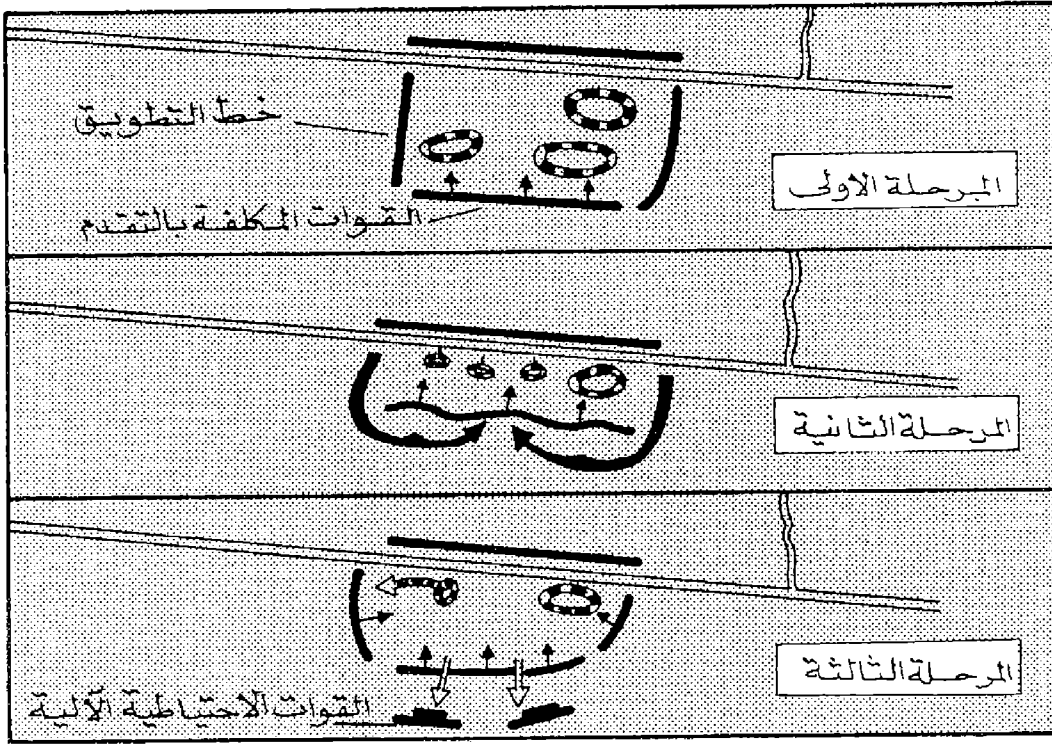

مراحل تكتيك التطويق والتشيط

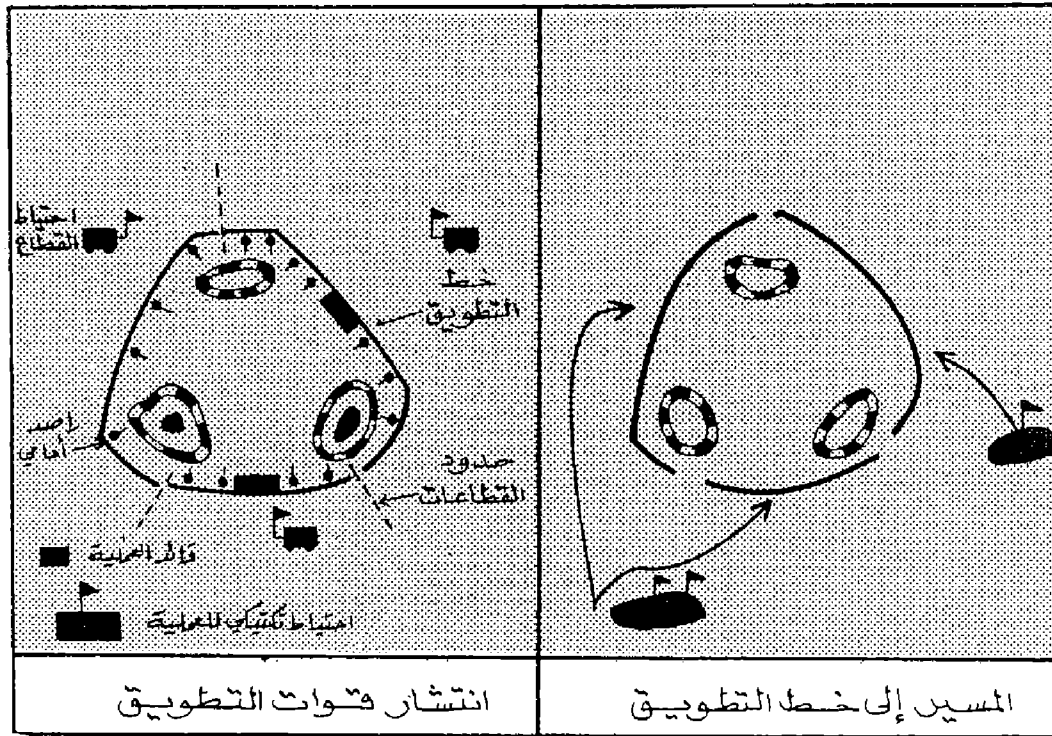

مراحل تكتيك وحدات الصدمة

لمنعها من التملص ، وإن استطاعت بعض العناصر التسلل خارج الطوق تبقى قوات التطويق ثابتة في مكانها ، بينما تقوم القوات الاحتياطية المحمولة (عربات مدرعة ، أو خيالة إذا اقتضى الأمر) بمطاردة المتسللين . ويمكن ان تستخدم طائرات هليكوبتر في المطاردة أيضاً ، سواء لرصد القوات

بين هذه القوات ، وتركز اسلحة الدعم الناري ، وتجمع قوة آلية سريعة الحركة لتكون احتياط خط التطويق ومؤخرته ، وتكشف نشاط طائرات الاستطلاع وطائرات الهليكوبتر فوق المنطقة لكشف نوايسا العصابات وتحركاتها . فإذا حاولت العصابات الخروج من الطوق قامت قوات التطويق بتركيز النيران عليها

«الوحدات النظامية العادية» تستخدم في الدفاع ضد العصابات اساليب الدفاع العادية مع اعطاء تدابير الحيلة قسطاً اكبر من الأهمية . أما في الهجوم فهي تستخدم ضد العصابات التكتيكات التالية : ١ - التطويق والابادة ، ٢ - الهجوم والمطاردة ، ٣ - اسلوب «خلط البيض» . ومن المؤكد أن «القوات النظامية الخاصة» المعدة خصيصاً لمقاتلة العصابات أقدر من القوات النظامية العادية على تنفيذ هذه التكتيكات . وتتمتع التكتيكات كلها في جميع الأحوال على القوة النارية الكبيرة ، والقدرة على الحركة السريعة بفضل الوسائط الحديثة الموضوعة تحت تصرف القوات المضادة (سيارات ، آلات مدرعة ، طائرات هليكوبتر) . ويتطلب تنفيذ هذه التكتيكات قيادة ديناميكية قادرة على انتزاع المبادرة من العصابات ، واستطلاعاً جيداً ، وتطبيقاً مستمراً وبقسطاً لتدابير الحيلة ، وتنظيماً عالياً لوسائل الارتباط ، ودرجة عالية من السرية خلال اعداد العمليات او خلال الحركة نحو مكان العملية .

اولاً ، التطويق والابادة : يستهدف هذا الاسلوب «اغلاق كل سبل الانسحاب أمام العصابات ، والقيام بعد ذلك بتدميرها بمنهجية» . ولقد طبقت هذه القوات المضادة في الاتحاد السوفياتي ويوغوسلافيا وماليزيا وفيننهام وكوريا وفلسطين . وتبدأ عملية التطويق عادة بدفع القوات المضادة الى نقاط تجمع تقع حول منطقة وجود العصابات ، ثم تتحرك هذه القوات من نقاط التجمع نحو خط التطويق وفق جدول زمني يؤمن وصولها الى خط التطويق في آن واحد . وكلما ازدادت آلية القوات المضادة ومرورها ، ازدادت قدرتها على الحركة السريعة وتحقيق التطويق بشكل مفاجئ قبل ان تنتبه العصابات الى ذلك وتنسحب خارج منطقة التطويق . وتستطيع القوات المضادة خداع العصابات وعدم لفت انظارها الى احتمال وجود عملية تطويق ، وذلك عن طريق اجراء تحركات مخادعة ، واختيار نقاط تجمع لا تحيط بمنطقة وجود العصابات ، ولكن يمكن للقوات المضادة أن تنطلق منها بسرعة الى خط التطويق ، وعدم التحليق بطائرات الاستطلاع وطائرات الهليكوبتر فوق منطقة العصابات بشكل يلفت الانظار .

وما ان تصل القوات المضادة الى خط التطويق حتى تأخذ جميع التدابير اللازمة لصد محاولات الخرق التي ستلجأ اليها العصابات ، وتنظم شبكات النيران ، وتؤمن الاتصال بين القوات المنتشرة على خط التطويق ، وتمنع التسلل في الفرجات الواقعة

الارتباط بينها وانفتاح ثغرات تستغلها العصابات للانسحاب خارج الطوق ، ب - ويتم التمشيط بتقدم جانب من جوانب الطوق مع ثبات الجوانب الاخرى . وهو يستهدف تطهير الأرض بشكل منهجي دون ترك أية جيوب منزلة . ويقوم الجانب المتقدم بدفع قوات العصابات نحو الجوانب الثابتة المستعدة لاستقبالها بالنيران . وهنا ترى العصابات ان تراجعها يعني وقوعها تحت رحمة القوات الثابتة ، فتحاول التسلل عبر التشكيلات المتقدمة ، لهذا تنشر القوات المتقدمة وراها قوات احتياطية متحركة مهمتها الاشتباك مع العصابات التي تتسلل عبر خط الهجوم . ويصل التمشيط إلى أفضل النتائج إذا كانت الجوانب الثابتة من خط التطويق مستعدة إلى خطوط دفاعية ملائمة (نهر ، هضبة ، نطاق من الغابات ، ممرات اجبارية) تسهل عمل القوات المضادة المنتشرة على هذا الخط ، وتساعد على صد العصابات التي تحاول خرق التطويق عند انسحابها أمام ضغط الجانب المتقدم ، ج - أما التفتيت وتطهير الجيوب ، فيتم بدفع قوات صدمة من عدة اتجاهات نحو مركز منطقة العصابات ، مع بقاء قوات التطويق ثابتة على خط التطويق . الأمر الذي يؤدي إلى تجزئة المنطقة المطوقة ، وحرمان العصابات من حرية العمل . وعندما تنتهي عملية التفتيت تنحصر أجزاء العصابات داخل جيوب معزولة وتقوم القوات المضادة الموجودة على خط التطويق الأصلي ، مع قوات الصدمة التي قامت بالتفتيت ، بتدمير الجيوب بواسطة الخنق أو التمشيط ، د - ويتم هجوم وحدات الصدمة ، في الحالات التي تكون فيها العصابات متمركزة بقوة في مناطق محصنة ، وتتوفر لدى القوات المضادة معلومات أكيدة عن استمداد هذه العصابات للدفاع عن مواقعها بصلافة دون تفكير بالانسحاب . ويجري الهجوم في هذه الحالات بقوة خاصة آلية (من الاحتياط) تتحرك من محيط التطويق نحو المركز ، بينما تبقى قوات التطويق ثابتة في مكانها . ويكون عمل قوات التطويق منع العصابات من الانسحاب خارج الطوق ، بينما يكون عمل القوة الخاصة عبارة عن إغارة ، تتحول في حالة النجاح إلى إغارة احتلال وتطهير منطقة العصابات ، كما تتحول في حالة صمود العصابات إلى إغارة كره وتعميقها إغارات مماثلة حتى يتم التغلب على العصابات واحتلال المنطقة وتطهيرها .

ومن الضروري هنا أن نلاحظ ، أن طيران القوات المضادة لا ينشط إلا بعد الانتهاء من التطويق والبدء بعملية التدمير . وهو يأخذ على عاتقه مهمة

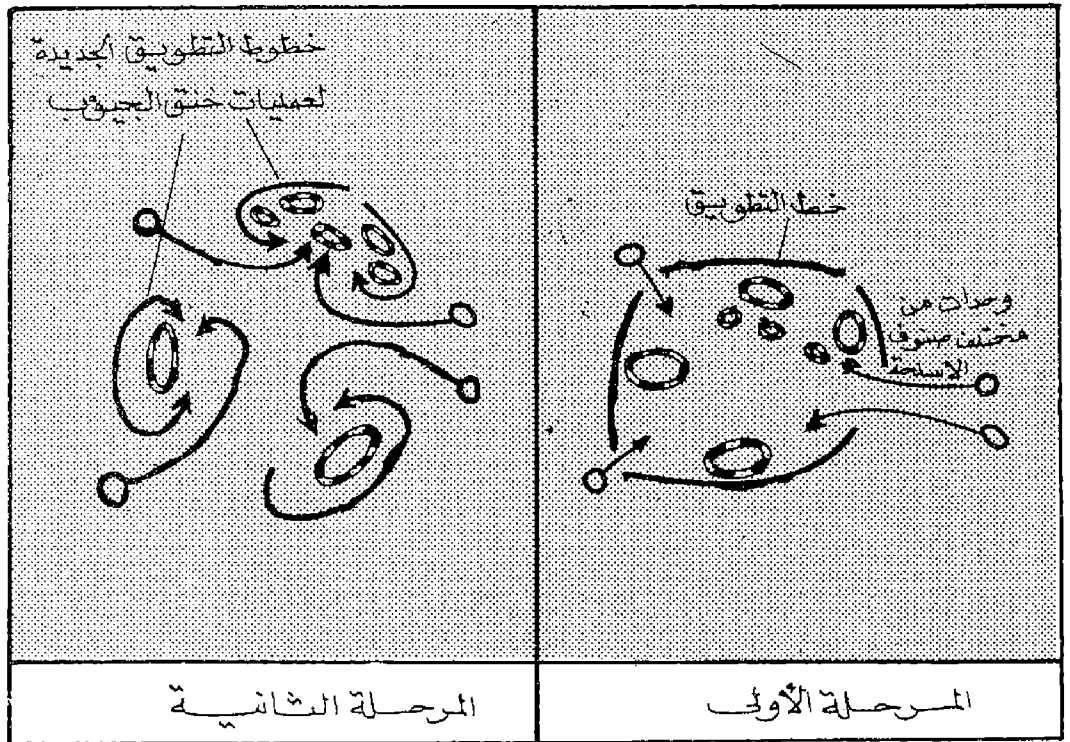

مراحل تكتيك التطويق والتفتيت

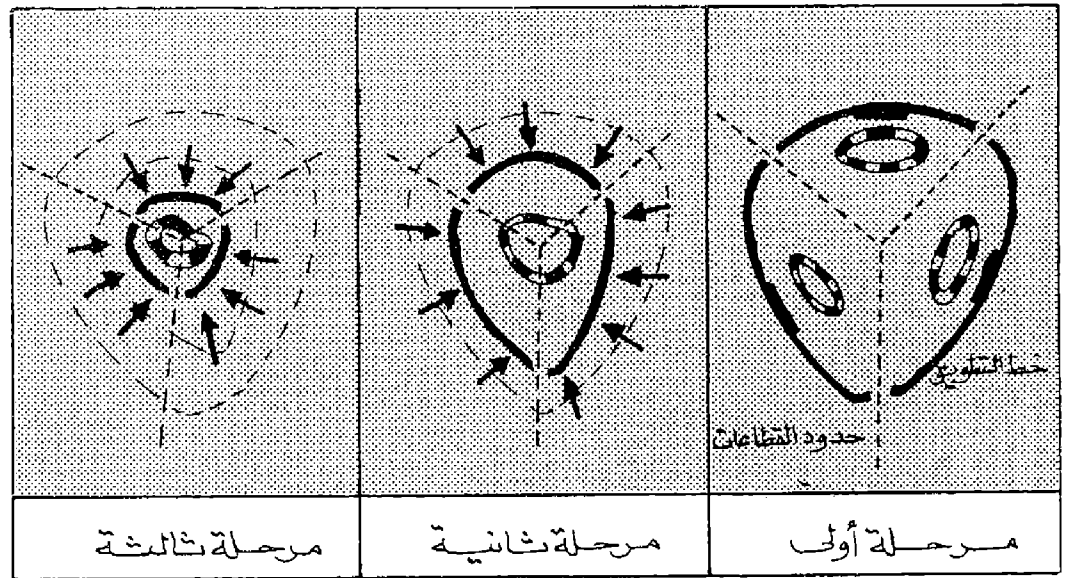

مراحل تكتيك التطويق والخنق (شبكة العنكبوت)

عن طريق الرصد البري والجوي تبدأ عملية الإبادة وفق أسلوب الخنق ، أو التمشيط ، أو التفتيت أو هجوم وحدات الصدمة . أ - يتم الخنق أو «شبكة العنكبوت» بتضييق خط التطويق بتقدم مستمر من جميع الجهات نحو المركز . وتبدو هذه الطريقة بسيطة ، ولكن استخدامها لا يعطي نتائج إيجابية إلا عند تدمير العصابات المنتشرة في منطقة صغيرة ، لأن سعة منطقة انتشار العصابات وطول محيط التطويق يجعل القوات المضادة عاجزة عن التقدم بسرعة واحدة ، الأمر الذي يؤدي إلى انقطاع

المتسللة وتحديد خط انسحابها ، أو لنقل وحدات محمولة جواً وإزالتها عند الممرات الاجبارية التي سيضطر المنسحبون إلى المرور منها . وفي هذه الحالة يكون الاتصال الدقيق بين القوات البرية وطائرات الهليكوبتر عاملاً أساسياً من عوامل النجاح . ويمكن في الجيوش الحديثة استخدام القوات المحمولة بالهليكوبتر لتنفيذ التطويق أو جزء منه (انظر الكرامة « معركة ») . الأمر الذي يضمن سرعة التطويق وتحقيق القسط الأكبر من المفاجأة . وبعد أن يتكامل الطوق وتتحدد مواقع العصابات

تدمير المقاومات ودعم القوات المهاجمة ، كما يأخذ على عاتقه مهمة الرصد لتصحيح رمايات المدفعية وكشف مواقع العصابات وتحديد تحركاتها .

ثانياً ، الهجوم والمطاردة : اذا كانت القوات المضادة المتوفرة غير كافية لتطويق العصابات ، أو كان الوقت المتوفر لا يسمح باعداد هذا التطويق وتنفيذه ، تلجأ القوات المضادة إلى الهجوم المفاجئ* لاجبار العصابات على الاشتباك ، وتدميرها ومطاردة فلولها التي تنبثر على شكل جماعات صغيرة . والفكرة الاساسية لهذا الاسلوب هي : تدمير العصابات عن طريق مهاجمتها في نقطة حاسمة وبوسائل متفوقة قبل أن تتمكن من تحصين المنطقة التي تعمل عليها . ويستخدم هذا الاسلوب ضد العصابات التي تنتقل من مكان الى آخر . وهو يتطلب استطلاعاً جيداً ، واستغلالاً كاملاً لعاملي المفاجأة والتفوق .

وتقسم القوات المهاجمة عادة الى نسقين : نسق الهجوم ونسق الاحتياط . ويضم نسق الهجوم القوة الآلية المكلفة بالصدمة الأولى والوسائط النارية التي تدعمها وتكون مهمتها تحديد التماس مع العصابات ، والانقضاض عليها لتدميرها ، ويكون هدفه الأول تدمير قيادة العصابات أو أسرها . أما نسق الاحتياط فيضم قوة محمولة بالمراتب المدرعة أو بالهليكوبترات أو بالوسيلتين معاً ، وتكون مهمته مطاردة العصابات المنسحبة وتدميرها . ويختلف تطور المعركة باختلاف رد فعل العصابات . فاذا ما قررت قياده العصابات الاشتباك مع المهاجمين ، نفذ نسق الهجوم مهمته وفق المخطط المعد لذلك . أما اذا قررت قيادة العصابات الانسحاب والتلصص ، تجمع نسق الهجوم على شكل أرتال تندفع بسرعة لتتجاوز العصابات - دون أن تقطع التماس معها - ولتضربها من الخنبة والخلف ، بينما يقوم نسق الاحتياط المحمول بالتقدم السريع ليتجاوز العصابات مسافة واسعة ويأخذ مواقع قتالية على خط انسحاب العصابات المحتمل ، بغية الاشتباك مع المنسحبين وتدميرهم . ومن الطبيعي أن تكون القوات المحمولة بالهليكوبتر أقدر على تنفيذ هذه المهمة من القوات المحمولة بالمراتب المدرعة ، نظراً لأنها أكثر منها سرعة وقدرة على تجاوز العصابات وقطع خط انسحابها .

ثالثاً ، خلاط البيض : ويتلخص هذا التكتيك في اعداد دوريات محدودة العدد تتحرك في منطقة العصابات في كل الاتجاهات بغية كشف مواقعها والاشتباك معها وتدميرها . وتتألف كل دورية من هذه الدوريات من قوة محمولة سريعة الحركة يتراوح عددها بين الفصيلة والسرية . وتكون مؤهلة للقيام

بعمليات الاستطلاع العنيف أو القتال ضد المقاومات التي تظهر أمامها . ولذا فإنها تزود بأسلحة ذات قوة نارية كبيرة (رشاشات ، هاونات ، مدافع عديمة الارتداد ، قنابل يدوية ، بنادق رشاشة) ، ووسائط اتصال جيدة ، وكية كبيرة من الذخيرة والمؤن ، حتى تستطيع العيش والعمل مدة طويلة دون الحاجة لتموين وامداد جديدين . ويلحق بالدوريات مترجمون وأدلاء موثوق بهم ، ومفارز من الكلاب البوليسية .

ولقد استخدمت هذه الدوريات بنجاح في ماليزيا والاتحاد السوفياتي . وهي تمارس القتال بأساليب حرب العصابات في المناطق التي تتجول فيها العصابات للقيام بعمليات التخريب أو لجمع المؤن . ويصعب استخدامها في المناطق التي تحصن فيها العصابات الكبيرة . ولنجاح اسلوب خلاط البيض تسير الدوريات ليلاً وتختفي نهاراً ، وتؤمن حيلتها خلال المسير والاقامة ، وتتحاشي الاختلاط مع المدنيين ، وتتحرك دائماً باتجاهات متضاربة لتشويش رصاد العدو ومنهم من تحديد نواياها . ولا تشن الهجوم إلا اذا أمنت المفاجأة والتفوق . ولا تتمركز في مكان واحد مدة طويلة ، وتعتمد اعتماداً كلياً على قوتها الذاتية خلال الهجوم أو المطاردة أو الانسحاب أمام هجمات العصابات .

وتستطيع هذه الدوريات جمع المعلومات وإرسالها الى قيادة القوات المضادة لاسلكياً ، كما تستطيع بليلة العصابات وتكبيدها خسائر مستمرة واجبارها على التحول من الهجوم الى الدفاع ، ولكن حجمها وقوة وسائطها لا يسمحان لها بتطويق العصابات الكبيرة أو ابادتها ، كما لا يسمحان لها بتطهير الأرض والحفاظ عليها مدة طويلة . ورغم اعتماد دوريات « خلاط البيض » أساساً على قوتها الذاتية ، فان بوسع قيادة القوات المضادة للعصابات تزويدها بالمعلومات المتوفرة لديها ، واستخدام طائرات الهليكوبتر لامدادها وتموينها واخلاء جرحاها ، او اخلاء رجالها واسلحتهم الخفيفة ، في حالة توغل الدورية بعمق داخل مناطق العصابات ، أو عند قيام العصابات بتطويقها والضغط عليها بقوة لا تسمح لها بالانسحاب برأ بوسائطها الخاصة .

(٢) تكتيك معاكس القوات

يقصد بهذا التكتيك تدمير الاسلحة النووية المعادية ووسائل انتاجها ووسائل اطلاق الصواريخ . وهو خطة تدمير تتوقع الهجوم على كل هدف من أهداف العدو النووية المعروفة . وقد بدت هذه

الصيغة صيغة ملائمة للامريكيين في البداية عندما كان التفوق الامريكي تفوقاً هائلاً . الا ان ازدياد وسائل الاطلاق وظهور القذائف الصاروخية ، وتعدد الاهداف النووية في الاتحاد السوفياتي وفي أوروبا الشرقية ، وتفوق السوفييت وانتشار قواتهم الذرية ، وتعدد مواقعها ، زادت من صعوبة هذه المشكلة الى حد كبير ، حتى ان مدرسة عسكرية بكاملها ادعت ان « تكتيك معاكس القوات » تكتيك معرض للفشل . والحقيقة ، إنه أضحي من المستحيل تدمير كل شيء . وبالإضافة الى هذا فان هذا التكتيك لا يكون فعالاً جداً الا اذا استطعن الوثوق من تحقيقه بصورة كاملة ، فضلاً عن أنه باهظ التكاليف ، وغدا تدريجياً غير مؤكد بسبب تحسن تكتيكات البقاء على قيد الحياة وتطورها .

ان «تكتيك معاكس القوات» يؤدي بالضرورة الى «تكتيك معاكس المدن» لأن من الصعب التمييز بين الأهداف العسكرية والمدنية ، ولأن الخصم سيرد على الرمي « معاكس القوات » بالرمي « معاكس المدن » أيضاً .

(٢) تكتيك معاكس المدن أو الموارد

ان «تكتيك معاكس المدن» اسهل بكثير من تكتيك معاكس القوات» ، وأقل التكتيكات الذرية تكلفة . وقد سمي « استراتيجيية الهجوم الرادع الالدى » . ويعني هذا التكتيك ضرب المدن الرئيسية الكبرى للخصم . وان الذي يختار هذا الحل يؤمن بالقيمة المطلقة للردع الذي يحققه ، وفي حالة النزاع لا يجد أمامه متفذاً إلا في الانتحار المتبادل . وتستفيد الدول الذرية الثانوية من هذا التكتيك ، لأنها لا تملك الوسائل الضرورية لتنفيذ «تكتيك معاكس القوات» . ونظراً لأن طاقات التدمير التي تملكها الدول الذرية الثانوية والدول الذرية الرئيسية غير متساوية ، اذن فلا يمكن إعادة التوازن فيما بينهما إلا بشكل آخر من اشكال الاقتناع : الخوف من ان يشن الاضعف منهما الانتقام الذري ضد المدن الرئيسية . فاذا تجنبت دولة كبرى من احتلال دولة ذرية ثانوية او اخضاعها اذا كان بوسع هذه الدولة الاخيرة تدمير مدينتين رئيسيتين من مدن الدولة الكبرى .

وهناك على مسا يبدو كثير من المنظرين الاستراتيجيين على جانبي الاطلسي وفي الاتحاد السوفياتي ، يدافعون عن نظرية الردع المستندة الى التهديد بتدمير المدن الكبرى . وقد اختار السوفييات

في استراتيجيتهم النووية رداً على الضربة الذرية الأولى المعادية ضرب المدن الاميركية الكبرى . ويرى الجنرال بوفر ان الاختيار السوفييتي هذا يدل على ان السوفيات يؤمنون بالقيمة المطلقة للردع . وهناك بين الاستراتيجيين الاميركيين من يدافع عن نظرية الردع المستندة الى معاكس المدن او الموارد ، وذلك بالتهديد بتدمير المدن الكبرى . وقد اوصى هؤلاء الاستراتيجيون بإنشاء قوات انتقام كافية ، محدودة ، وغير معرضة للقصف (ردع محدد).

(٣) التل الكبير (معركة) ١٨٨٢

هو تل يقع على الضفة اليسرى لبرعة الاسماعيلية بمصر ، بين الصالحية والقصاصين ، ويرتفع ثلاثين متراً عن خط السكة الحديدية عند المحطة المسماة باسمه ، « محطة التل الكبير » ، وعليه جرت الوقعة الحاسمة بين جيش الاحتلال الانكليزي بقيادة الجنرال ولسلي وبين الجيش المصري وحلفائه من رجال الثورة العرابية بقيادة الزعيم احمد عرابي ، وذلك في ١٣ ايلول (سبتمبر) سنة ١٨٨٢ . في عهد الحديوي توفيق .

كانت هزيمة الجيش المصري في وقعة القصاصين الثانية في ٩ ايلول ١٨٨٢ ضربة قاصمة للمصريين

ولرجال الثورة العرابية ، اذ ارتد هذا الجيش بعدها الى آخر مواقعه الدفاعية الرئيسية في التل الكبير ، واتضح ان هذه المواقع اصبحت هدفاً رئيسياً لهجوم انكليزي كبير ، وان سقوطها في يد الانكليز يعني سقوط مصر كلها بأيديهم .

كان الجيش المصري المتمركز في التل الكبير - حسب تقدير الجنرال ولسلي - مؤلفاً من ٢٤ طابوراً (سرايا) من المشاة و ٣ الايات (أفواج) من الفرسان ، وستة آلاف من البدو ، مع عدد من المدافع من مختلف العيارات يتراوح بين ٦٠ و ٧٠ مدفعاً ، بالإضافة الى اورطين (كتيبتين) من الأاي (الفوج) المرابط بمريوط ، وصلتا الى الموقع قبل بدء القتال بيوم واحد (في ١٢ ايلول) برفقة علي باشا الروبي قائد موقع مريوط ، الذي استدعاه عرابي على وجه السرعة ليسلمه امر الدفاع عن التل الكبير ، بعد إصابة القائد العام للجيش الفريق راشد باشا حسي في وقعة القصاصين الثانية . وقدر المستر بلنت (وهو زعيم انكليزي كان صديقاً لعرابي) عدد الجيش النظامي المصري في موقع التل الكبير بما يراوح بين ١٠ و ١٢ ألف مقاتل . واشترك مع هذا الجيش في الدفاع عن الموقع عدد كبير من الجنود الاغرار الذين لم يسبق لهم ان استعملوا السلاح او حملوا البنادق .

اما الجيش الانكليزي المهاجم ، بقيادة الجنرال

معركة التل الكبير ١٨٨٢

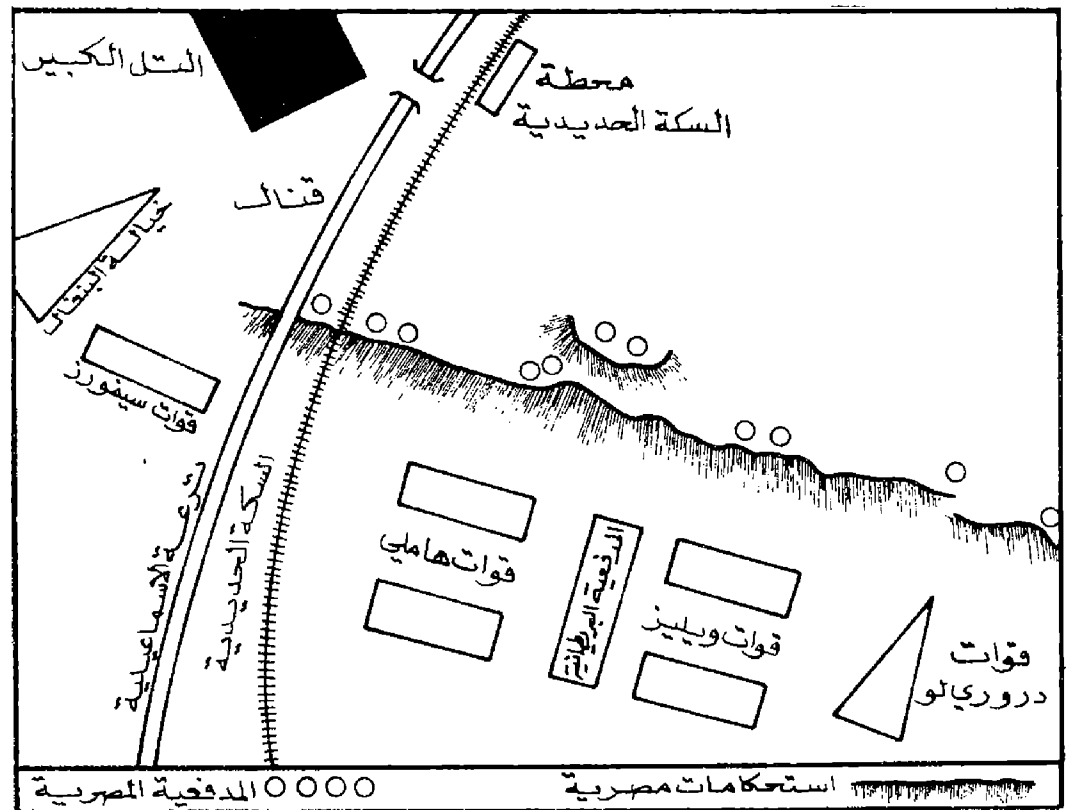

ولسلي ، فقدر بـ ١١ ألف مقاتل من المشاة ، وألفين من الفرسان ، مع ستين مدفعاً من مختلف العيارات .

كانت المسافة بين القصاصين ، حيث جرت آخر معركة مع الجيش المصري ، وبين التل الكبير ، خمسة عشر كيلومتراً ، كان على ولسلي ان يقطعها برية تامة كي يفاجئ المصريين في مواقعهم ، فمد الى قطع هذه المسافة بليلة ١٢-١٣ ايلول (سبتمبر) . وما كاد فجر ١٣ ايلول (سبتمبر) ينبثق حتى كانت قوات ولسلي تشرف على مواقع الجيش المصري في التل الكبير . وكان من حسن حظ الجيش الانكليزي انه لم يصادف في اثناء تقدمه أية من طلائع الجيش المصري كي تقوم على الاقل بمهمة اذار القوى المتمركزة في خطوط الدفاع ، باستثناء إحدى الطلائع ، وهي من الخيالة ، ظلت تتقهقر أمام القوات المهاجمة بدلا من ان تصمد في وجهها فتقاتلها لتعزل تقدمها ريثما تستعد المواقع الصديقة للدفاع . وهكذا تمكنت القوات الانكليزية من الوصول الى مسافة قريبة جداً من المواقع المصرية (١٥٠ ياردة تقريباً) دون ان يتمكن المصريون من اخذ وضع التأهب للدفاع . وقبل ان تبلغ الساعة الخامسة صباحاً كان الجيش الانكليزي ينقض على المواقع المصرية وقد اتخذ تشكيلا نصف دائري بحيث احاط بمواقع المصريين كافة فاحتضنها وأخذ مهاجمها محترقاً الاستحكامات الامامية . وكانت المفاجأة تامة وشديدة بحيث لم يتمكن خط الدفاع الاول حتى من استعمال السلاح تقريباً ، فقتل منه في الهجمة الاولى نحو مائتين من المدافعين . واحتل الانكليز خط الدفاع الاول بسرعة ثم انقضوا على خط الدفاع الثاني وكان المدافعون عنه لم يستفيقوا بعد من هول المفاجأة ، فسقط الخط الثاني كذلك في ايدي المهاجمين الذين لم يتورعوا عن القضاء على كل من صادفوه في خنادق الدفاع من المصريين ، بينما قامت خيالتهم بقيادة الجنرال دروري بمهاجمة محطة التل الكبير (على مسيرة الجيش المصري) فاحتلتها .

واستبسل ، رغم ذلك ، عدد كبير من المصريين في القتال ، استبسل الاميرالاي محمد بك عبيد الذي كان يقود الأايين (فوجين) من السودانيين فقاتل حتى استشهد هو ومعظم رجاله . واستبسل كذلك احمد بك فرح وعبد القادر بك عبد الصمد ، وكان كل منهما يقود ألياً (فوجاً) من المشاة . واستبسل اليوزباشي حسن افندي رضوان وكان قائداً للمدفعية ، اذ انه ، رغم ما اصبحت به وحدات الجيش من

والجنوبي الغربي لبحيرة طبريا . وكان من الواضح للقيادة العسكرية السورية ، أن القطاع الذي سيقع عليه الهجوم هو منطقة البطيحة (وتشمل مخافر الحاصل العسكري، والمسعدية ، والدوكا، والكربي، والنقيب السورية) ، بالإضافة الى تل الاعور الذي كانت فيه قيادة كتيبة الحرس الوطني الاولى . وقد قدر أن قوات العدو التي ستقوم بالهجوم لن تقل عن كتيبة مشاة (كل كتيبة مشاة تعد ٦٠٠ فرداً حسب ملاكات الجيش الاسرائيلي)، معززة بعناصر من المغاور وبقوات من سلاح المهندسين، ومدعمة بالآليات المدرعة والدبابات والمدفعية ، وأن الزوارق المسلحة ستشارك بالعملية ، إما بالانزال أو باطلاق النار على المخافر السورية لمشاغلتها وابعاد انتباهها عن الاتجاه الحقيقي للهجوم . وقد اعتبرت القيادة العسكرية السورية أن هدف الهجوم تدمير المخافر التي تسببت في اعطاب عدد من الزوارق المسلحة خلال الأيام التي سبقت الاعداد للهجوم ، واحتلال

المسلحة في بحيرة طبريا تقرب من الشواطئ السورية الى الشرق ، وكانت الاوامر الدائمة لدى المخافر السورية أن تطلق النار على كل زورق اسرائيلي يقترب من الشاطئ السوري مسافة مائتي متر، وكان لا يمضي يوم او يومان إلا وتطلق القوات السورية النار على زورق اسرائيلي يتجاوز الخط الذي لا ينبغي أن يتقدم بعده . ولقد وعيت القيادة العسكرية السورية أن الصهانية يدبرون اعتداء على الحدود وأن هذا الاعتداء سينفذ بقوات كبيرة ، لأهداف عسكرية وسياسية واقتصادية ، فقد أفساد الرصد السوري المستمر أن هناك نشاطاً غير عادي لآليات العدو في الارض المحتلة ، وأكد شكوك السوريين ازدياد نشاط الاستطلاع الاسرائيلي في كل من تل المظلة ، وعين غيف ، وتل القصر ، وقيام القادة الاسرائيليين باطلاق التصريحات والتهديدات ، والتلويح باستعمال القوة ، بالإضافة إلى إخلاء سكان المستعمرات القريبة من الساحل الجنوبي الشرقي ،

ذعر وتضعف في اثناء القتال بسبب المفاجأة ، لم تكف مدفعيته عن قصف العدو قصفاً مباشراً وكثيفاً ازل به خسائر فادحة . وكان هذا القائد يحول بين المدافع يعطي اوامره باطلاق النار بجرأة وبأس شديدين، وظل كذلك حتى سقط في المعركة جريحاً ، مما جعل القائد الانكليزي المنتصر ولسلي ، يعجب ببسالته وشجاعته فيترك له سيفه احتراماً وتقديراً . ويروي عربي في مذكراته ان معظم المقاتلين المصريين قد ركضوا الى الفرار في بدء القتال دون ان يقاتلوا ودون ان يتمكن من ردهم الى ساحة المعركة إذ «ألقوا بانفسهم في الترع وسبحوا الى البر الغربي ويؤكد عبد الرحمن الراجعي ذلك في كتابه (الزعيم أحمد عربي) بقوله ان من بقي في ساحة القتال من المصريين لم يزد عن ثلاثة آلاف مقاتل «اما الباقون فقد تولاهم الذعر فالتقوا بأسلحتهم ولاذوا بالفرار» .

وقد قدرت خسائر المصريين في هذه الوقعة بما يراوح بين ١٥٠٠ و ٢٠٠٠ قتيل. اما خسائر الانكليز فكانت ٥٧ قتيلاً بينهم ٩ ضباط، و ٤٠٢ جرحى بينهم ٢٧ ضابطاً . وقد غم الانكليز جميع مدافع الجيش المصري وذخائره ومؤنه وعتاده .

معركة تل النيرب ١٩٦٢

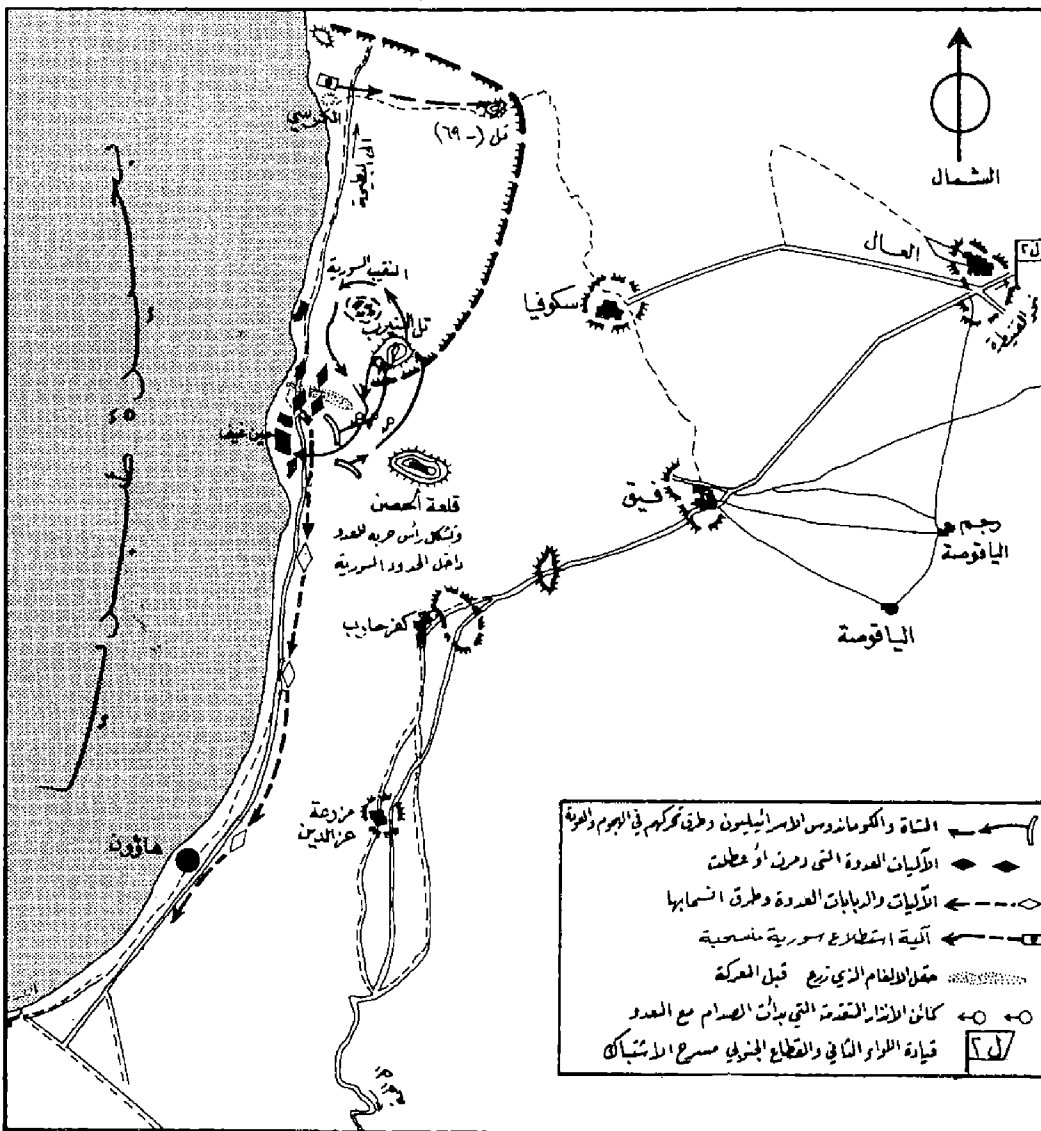

(١١) تل النيرب (معركة) ١٩٦٢

معركة جرت في ليلة ١٦-١٧ آذار (مارس) ١٩٦٢ على الحدود السورية - الاسرائيلية . وتعتبر هذه المعركة إحدى أهم معارك المواجهة المحدودة ، مع القوات الصهيونية قبل حرب ١٩٦٧ ، كما تعتبر أيضاً استمراراً لمجموع الاشتباكات المتتالية التي كانت تقع على الحدود السورية - الاسرائيلية ، والتي كان الصهانية يهدفون من ورائها الى الإستيلاء على المناطق المحرمة الفاصلة بين الطرفين بموجب اتفاقية الهدنة عام ١٩٤٩ ، وضمان استمرار الاعمال الخاصة بتحويل مياه الاردن بعد تحطيم قدرة الردع العربية .

بدأت القوات الاسرائيلية التمهيد لمعركة تل النيرب منذ الايام الاولى من شهر آذار (مارس) ١٩٦٢ في ظرف سياسي معقد . فقد كان التناقض على أشده بين مجموعة السياسيين (الانفصاليين) الحاكمين في دمشق ، وبين ضباط الجيش السوري خاصة أولئك الموجودين في الجبهة التي كانت السلطة السياسية تعتبرها منى للضباط والجنود المناوئين لسياسة الانفصال . فقد بدأت الزوارق العسكرية الاسرائيلية

منطقة البطيحة والمركز فيها لفرض شروط حرية العمل في مشروع تحويل نهر الاردن ، وتوجيه ضربة قاصمة لوحدة الجيش السوري في الجبهة والناقة على الوضع السياسي الانفصالي .

ورغم الاهمال المتعمد من قيادة الجيش للمعلومات التي كانت تردها تباعاً من قيادة الجبهة ، وعدم الاهتمام لما قد ينجم عن نجاح هجوم العدو من نتائج سلبية ، فان قيادة الجبهة كان لها موقف آخر ، استوحته من واقع تحسبها للوضع المريب في الجبهة المقابلة لها . ولذا لجأت قيادة الجبهة الى اتخاذ اجراءات كان لها اكبر الفضل في احباط ما يدره العدو . فلقد وزعت وحدات المدفعية والهاون الثقيلة على القطاعات ، خاصة القطاع الجنوبي . ودعمت كتائب الحرس الوطني باعداد اضافية . ودعمت منطقة البطيحة بسرية دبابات وسرية مشاة . ودعمت منطقة فيق بسرية دبابات . وحركت كتائب دبابات القطاعين الاوسط والجنوبي من امساكن التجمع الى خطوط الانتشار ، واعطتها مهمة الاستعداد للقيام بدورها في الهجمات الماكسة المقررة فيما لو تم خرق للجبهة . ووضعت وحدة من الانوار الكاشفة في البطيحة . واستحدثت نقطة دفاع جديدة على « تل النيرب » مقابل قرية النقيب العربية ووضعت في هذه النقطة مجموعة مختلطة من الجيش والحرس الوطني بقيادة الملازم الاول محمود دباس . وكان مجموع تعداد هذه القوة حوالي ٥٥ مقاتلاً . ووزعت بصورة سرية حقل أنغام مضادة للدبابات أمام قرية النقيب العربية ، وعلى حدود المنطقة المحرمة بينها وبين مستعمرة عين غيف ، وكان لهذا الحقل ، كما سنرى ، دور عظيم في احباط هجوم العدو وتكبيده خسائر كبيرة في الارواح والعتاد . وعززت قرية النقيب السورية بطاقم رشاش متوسط إضافة للفصيلة المختلطة من الجيش والحرس الوطني والمقاومة الشعبية المتواجدة فيها . وزودت القطاعين الاوسط والجنوبي بأجهزة إضافية للاتصال السلبي واللاسلكي . وأصدرت الاوامر لكافة مقاتلي الجبهة ، وخاصة في الكتائب الامامية بالبقاء في الخنادق وتحسينها وتحسين مواضع الرمي . ووضعت الذخائر الاضافية تحت تصرف الاسلحة المختلفة ، ووزعت على الجنود اطعمة الطوارئ . وبالاجمال يمكن القول أن القسم الاكبر من خطة عمليات الجبهة وخطط عمليات الأولوية والكتائب قد نفذ ، وأصبحت الجبهة بكاملها جاهزة للقتال ، بالاضافة الى بعض التركيز في الاستعدادات على المناطق الأكثر احتمالاً للتعرض لخطر الاعتداء .

وترجع شمولية الاستعدادات لمواجهة العدو الى اعتقاد قيادة الجبهة بأن الهجوم المرتقب على منطقة البطيحة قد يكون مقدمة لهجوم شامل يستهدف احتلال المنطقة بكاملها ، أو على الاقل الاراضي والمرفعات المطلة على نهر الاردن وبحيرة طبريا ، وهي الخط: تل الاحمر - تل العزيزات - البرجيات - البحريرات - الدرباشية - تل هلال - الدردارة - جليبينة - الجمرك السوري - تل المشنوق - تل الشير - البطيحة بكاملها - سكوفيا - مزرعة عز الدين - كفر حارب - العقبات - منطقة الحمة . وبذلك تتمكن اسرائيل من الوصول الى الحدود السورية - الفلسطينية (في زمن الانتداب) ، وتحتل قسماً من الارض السورية ، وتضمن لنفسها كل المياه المهددة من قسبل سوريا ، وتضمن تراجع القوات السورية ، خاصة المدفعية ، الى خطوط لا تعود قادرة منها على ضرب أية محاولة اسرائيلية للعمل الحر في المرحلة الاولى من مشروع تحويل نهر الاردن ، والتي كان العدو قد أجل تنفيذها انتظاراً للفرصة المناسبة .

وبعد ظهر يوم ١٦/٣/١٩٦٢ ، تقدم زورقان مسلحان اسراييليان باتجاه مخفر الكرسي ، وكانا يتقدمان بحماية بعضهما ، ففتحت القوات السورية عليهما النار ، وحدث اشتباك خاطف أسفر عن اصابة الزورقين اصابات مباشرة مما ادى الى غرق احدهما وانسحاب الآخر والدخان يتصاعد منه . وتوتر الجو على الخطوط الامامية ، واصبح الهجوم الاسرائيلي متوقفاً في كل لحظة ، وفي الساعة العاشرة ليلاً من يوم ١٦ ، تلقى العقيد جميل فياض قائد القطاع الجنوبي ، مخبرة من الملازم الاول محمود دباس ، تفيد بأن كائنه المتقدمة تصطدم مع العدو ، وان قوات العدو تهاجم موقعه (تل النيرب) بسريتي مشاة تدعمهما المدفعية الخفيفة ورشاشات الزورقي . وكان قائد موقع تل النيرب الملازم الاول محمود دباس قد دفع ثلاثة كائن متقدمة عن موقعه حوالي (١ كم) باتجاه مستعمرة عين غيف . وكان دور هذه الكائن الاشتباك الفوري مستفيدة من عنصر المفاجأة ، وإعطاء انذار للقوات الخلفية ، والانسحاب الى الموقع . وقد قامت بدورها خير قيام ، إذ فاجأت القوات العدو المهاجمة من الجنوب بهدف الالتفاف شرقاً حول تل النيرب والمقدرة بسريتي مغاوير (كوماندوس) .

وبعد الصدام مع الخافر الامامية ، تابعت السريتان الاسراييليتان تقدمهما في محاولة لاحتلال

موقع تل النيرب ، ولكن الدفاع القوي اجبر المهاجمين على التوقف ، ثم لم تلبث أن حضرت قوات عدوة جديدة لنفس الهدف ، وقدردت هذه القوات بحوالي كتيبة كوماندوس . واستطاعت هذه القوة دخول قرية النقيب العربية ، وطردت اهلها مع مواشيهم باتجاه تل النيرب ، ثم تقدمت خلف السكان المذعورين ، ولكن القسوة المدافعة في تل النيرب فطنت لهذه الحيلة ، فتركت السكان يمرون ، واشتبكت مع القوات العدو في قتال ضار . وكان التفوق في هذا القتال لصالح القوات العدو المهاجمة ، ومع هذا فقد صمد تل النيرب وتابع اتصاله مع قيادته . وفي الساعة ١٢,٣٠ من بعد منتصف ليلة ١٦ - ١٧ انقطع الاتصال مع الموقع ، وعلى الاثر قامت مدفعية القطاع الجنوبي بفتح نيرانها على العدو المهاجم وطرق سيره ، والمستعمرات القريبة ، وكان الرد حازماً وكثيفاً .

وبعد احتلال تل النيرب تقدم المهاجمون باتجاه البطيحة ، وكان قوام القوة المهاجمة ، كتيبتان من المشاة المحمولة بعربات نصف مجنزرة ، يتقدمهما بلدوزر لردم الخنادق المضادة للآليات ، وتحميها سرية دبابات ، وتدعمهما رمايات مختلفة من المدفعية والهاونات بالاضافة الى رمايات الرشاشات الثقيلة المحمولة على الزورق الاسرائيلية المسلحة الموجودة في البحيرة . ولقد وقعت القوة المهاجمة في حقل الانغام الذي زرع قبل أربع وعشرين ساعة فقط ، مما أدى الى تعطيل الآليات الاولى التي سدت الطريق . واضطرت الآليات التالية الى التوقف على أرض مكشوفة ، مما جعلها هدفاً ممتازاً للمدفعية السورية ، فركزت مدفعية القطاع الجنوبي النار عليها . وفي هذه الفترة ، كانت سرية الكوماندوس الاسرائيلية المتقدمة باتجاه مخفر الكرسي للعمل كقدمة امام القوات الآلية ، تنسحب الى موقع تل النيرب ، بعد عزوف القيادة العدو عن متابعة الخطة ، نظراً للخسائر التي منيت بها آلياتها بفعل الانغام والمدفعية السورية المضادة . ومع انبلاج فجر ٣/١٧ بدأت القوة المعادية تنسحب باتجاه الارض المحتلة مع قتلها وجرحها وبعض آلياتها المعطلة .

ولقد شاركت المدفعية الاسرائيلية في المعركة ، فقصفت المواقع السورية ، ومنطقة الحمة . كما قامت طائرتان في الصباح بقصف قيادة القطاع الجنوبي ، ومنطقة الحمة أيضاً .

وكانت خسائر القوات السورية : ٢٦ شهيداً ، بينهم قائد موقع تل النيرب ، و ٢٠ جريحاً ، واسير واحد . بالاضافة الى تدمير موقع تل النيرب ، وإصابة الخافر الامامية ببعض الاضرار المادية .

أما خسائر الاسرائيليين فقد قدرت بمائة إصابة في الرجال (تم اخلاؤها باستثناء جثة ضابط) ، وتدمير عدد من الآليات والدبابات التي قام العدو باخلاء بعضها قبل انسحابه ، بالإضافة الى تدمير ثلاث بطاريات مدفعية ، وإصابة مستعمرات عين غيف ، وهاون ، وبيت كاتسير ، وسمح باضرار مادية . ولقد استولت القوات السورية على بلدوزر ، ودبابتين و٤ آليات نصف مجنزرة تركها العدو على أرض المعركة كدليل على أن المهاجمين الاسرائيليين الذين حققوا بعض النجاحات الجزئية ، لم يستطيعوا استثمار هذه النجاحات ، واضطروا إلى تحديد عملياتهم ، والانسحاب تحت النار تاركين بعض معداتهم الحربية المعطلة دون أن يسمح لهم رد الفعل العنيف باخلائها .

(٨) التماس

هو اجراء اتصال قريب بالعدو ، في حدود النظر المباشر ، وضمن مدى الاسلحة الفردية . ان الهجوم من منطقة على اتصال قريب بالعدو وبتماس معه يساعد على تنظيم وتجهيز القتال من مختلف النواحي ، كما يساعد على فتح التشكيلات والوحدات في الوقت المطلوب . وهو يوفر أيضاً الفرصة للهجوم على العدو بسرعة مع السيطرة على القوات في المعركة باستمرار . ومع ذلك فان حشد القوات في مواقع الهجوم ، عند التماس مع العدو ، يشكل هدفاً صالحاً لرميات العدو وقيامه بالهجوم . وعلى ذلك فانه يجب حشد القوات التي ستوجه الضربة للعدو بسرعة وبسريرة مع توفير وتنظيم الوقاية لها من اسلحة العدو ذات التدمير الشامل .

يتم اجراء التماس بالعدو بأشكال مختلفة ، وعلى مستويات مختلفة ، ولكن الاطار العام هو :

(أ) اجراء التماس بالعدو بعد مرحلة التقدم ، حيث تعمل وحدات الاستطلاع المتقدمة على تحديد خط المقاومة الرئيسي للعدو ، فتعمل الوحدات والتشكيلات الصديقة على احتلال المواقع المناسبة وتبقى على تماس بالعدو وذلك للقيام بهجوم محضر ، وذلك بعد احتلال موقع للهجوم ، واجراء رمايات محضرة (رمايات تمهيد) لتحطيم مقاومة الخط الرئيسي للعدو في دفاع مجهز ، ثم البدء بالهجوم .

(ب) بعد انتهاء العمليات الهجومية ووصولها الى مرحلة معينة ، ثم التوقف لفترة محددة ، عندما يتطلب الاستمرار في العمليات وتطويرها استعدادات اضافية . ونظراً لعدم انتهاء العمليات بصورة حاسمة في مثل

هذا الموقف ، فان كل طرف من الطرفين المتصارعين يحاول الضغط على الطرف الآخر والمحافظة على التماس معه .

(ج) بعد معركة هجومية ناجحة ، حيث يحاول العدو المنسحب قطع التماس مع القوات الهجومية المنتصرة . وعلى القوات الهجومية في هذه الحالة المحافظة على التماس مع العدو واجراء مطاردة حاسمة لقواته حتى لا يستطيع اعادة تنظيم قواته وتشكيل مقاومات جديدة .

وتتطلب المحافظة على التماس مع العدو يقظة كبرى من عناصر الاستطلاع ، كما تتطلب استخدام الوسائل المختلفة التي توفر للقيادة المعلومات الضرورية عن تحركات العدو ، ونواياه ، ومواقفه . وقد لا تساعد طبيعة الارض على اجراء تماس مباشر مع العدو فيتم عندها تعيين وحدات وعناصر تماس Contact Elements وحفاظ على التماس .

يكتسب القتال في المناطق الصعبة ، كالغابات والمناطق الزراعية صفات خاصة ، حيث يستطيع العدو في هذه المناطق التحرك بمرونة والإفادة من الموانع الطبيعية لاجراء مناوراته . ولهذا يقوم الطرف الآخر بارسال عناصر خاصة واجبا استطلاع العدو والمحافظة على التماس معه . وقد يكون من الصعب في بعض الحالات اجراء تماس شديد كالقتال في المناطق الجبلية ، فيكون التماس هنا ناقصاً . ويقع واجب استكمال عملية التماس بواسطة «عناصر التماس او وحدات التماس» . وقد يحاول احد الطرفين المتصارعين اذا ما شعر يتفوق خصمه ان يعمل على قطع التماس Rompre le Contact تحت ستار من الوحدات الوقائية . وقد ينجح في ذلك فيسرع الطرف الآخر على دفع وحداته بسرعة لاعادة اجراء التماس . وقد تنجح وحدات احد الطرفين في قطع التماس ، وتضليل الطرف الآخر ، فيقوم الطرف الراغب باجراء التماس بالتقدم بسرعة وحزم تحت حماية عناصره الوقائية لمعاودة الاتصال وعدم فقدان التماس .

لقد أظهرت تجارب المعركة الحديثة للأسلحة المشتركة أهمية الحصول على التماس والمحافظة عليه وذلك بسبب تزايد القدرة التدميرية للوسائل النارية واسلحة القتال بعيدة المدى ، وبصورة خاصة منها ضربات المدفعية المركزة ، وغازات الطيران الكثيف . وتعتبر عملية المحافظة على التماس في مثل هذه المواقف وسيلة وقائية يمكن بها حماية القوات المتقدمة والمحافظة عليها .

لقد تكبدت القوات السوفيتية خلال معارك ستالينغراد مثلاً خسائر كبيرة في القوات والوسائط نتيجة للتفوق الجوي الحاسم الذي كان لصالح القوات الألمانية . وقام قائد الجيش ٦٢ المارشال فاسيلي تشيكوف بدراسة هذه الظاهرة للتخفيف من خطورتها ولانقاص ما تركه من أثر معنوي في صفوف القوات المقاتلة . ووجد أن الوسيلة الفعالة هي المحافظة على التماس مع العدو ، والاقتراب منه قدر المستطاع . وبذلك تصبح القوات الجوية للعدو ، ومجموعات مدفعية ، عاجزة عن قصف الخنادق الامامية والقوات المتقدمة . وعلاوة على ذلك أصبح باستطاعة قوات التماس وضع العدو باستمرار تحت رحمتها وحرمانه من ميزة «تفوقه الساحق في الجو» . وتفوقه في المدفعية بعيدة المدى .

وتكررت هذه الظاهرة في أكثر من مسرح قتالي في الحرب العالمية الثانية . وامكن للقادة الوصول الى النتائج ذاتها . ففي معركة «سنغافوره» كانت المدفعية البريطانية المتمركزة في الجزيرة لحمايتها والدفاع عنها متميزة بقدرتها الكبرى وفعاليتها واعتمادها على مخزون كبير من الذخائر ، ولم يكن امام قائد قوات الهجوم الياباني ، الجنرال تومويوكي باماشيتا ، وسيلة أفضل من تأمين اقتراب القوات اليابانية حتى اجراء التماس مع القوات البريطانية والمحافظة بعد ذلك على التماس حتى تحقيق الهدف من الصراع وارغام الحامية البريطانية بقيادة «الجنرال بريسهال» على الاستسلام .

كان مفهوم التماس يلتحم تماماً وثيقاً بالحرب الثابتة وحرب الخنادق (عام ١٩١٤) مع ما عرف عنها من جمود في المواقف والاضلاع . وقد اكتسب هذا المفهوم مزيداً من المرونة مع تطور أساليب الحرب ووسائلها . وأصبحت هناك مجموعة من المفاهيم والتعابير الموضحة له وأولها «الاتصال القريب» . كما ان تطور الوسائل الالاسلكية وأجهزة الاستطلاع الالكترونية بالإضافة الى تطور الاسلحة قد جعل موضوع اخذ التماس والاتصال بالعدو ومعرفة مواقفه وتحركاته أكثر سهولة مما كان عليه في الماضي .

إن استخدام الاقمار الصناعية ، وأجهزة التصوير الدقيقة التي تعمل بالاشعة تحت الحمراء في الطائرات المقاتلة السريعة ، واستخدام الطائرات العمودية لاغراض الاستطلاع ، ودفع العناصر المتقدمة حتى مسافات بعيدة امام كتلة القوات الرئيسية ، والتنوع في وسائل الاستطلاع ، قد جعل موضوع اجراء التماس مع العدو والمحافظة على هذا التماس من العمليات البسيطة غير المعقدة . كما ان تحرك الوحدات المحمولة

جواً ، ونقلها بالطائرات العمودية الى مجنات ترتيب العدو ومؤخرته ، قد ساعد بدوره على الاحاطة بميدان المعركة ، واخذ التماس مع العدو في جميع انحاء جبهة القتال .

ويكتسب مفهوم التماس في العمليات الخاصة ، والحروب الثورية ، معنى خاصاً يقصد منه بداية الاحتكاك بالعدو والدخول معه في المعركة . ونظراً لما تتميز به العمليات الخاصة والمعارك الثورية من مرونة ، وخفة في الحركة ، وسرعة في التنفيذ ، فان استخدام المصطلحات المختلفة للتماس يحتل مكانة خاصة ، وذلك لإيضاح المراحل المختلفة للعمل : مثل قطع التماس واعادته وفقده الخ ... وقد كان مفهوم التماس في معارك الحرب التقليدية في الماضي يعني نهاية مرحلة التقرب المكونة من مراحل مختلفة :

التقرب البعيد والتقرب المباشر والتماس ، وبداية مرحلة القتال المكونة بدورها من مراحل مختلفة : مثل توثيق التماس ، والتمهيد ، والهجوم ، والتوقف دفاعياً ، وتحصين الارض او استئثار الظفر . أما في المعركة الحديثة للأسلحة المشتركة فقد أصبحت هذه المراحل أكثر تلاحماً بحيث غدت مجموعة واحدة ، مثل التحرك حتى الوصول الى الهدف ، ثم الاعمال الهجومية حتى تحقيق الهدف .

ولم يفقد مفهوم التماس معناه في الحرب الذرية ، بل ازدادت أهميته بشكل ملحوظ ، وصار من واجب القوات المدافعة المحافظة على التماس مع العدو ، حتى لا تسمح له باستخدام أسلحته الذرية ضد اناسها الأولى ، كما غدا قطع التماس والتراجع المؤقت قبيل الهجوم ، عملاً ضرورياً تقوم به القوات المهاجمة قبل تسديد ضربة تمهيد ذرية للمواقع الدفاعية المتبادية (انظر التكتيك الذري) .

(٧) التمرد

التمرد Rebellion هو مقاومة السلطة بالقوة ، أي ان الفعل يجب ان يقتصر باعمال حية يستخدم فيها العنف بشكل مباشر . ويمكن ان يكون التمرد «فردياً» عندما يقوم به شخص واحد مستهدفاً منع العناصر الممثلة للسلطة من القيام بواجباتها الوظيفية ، وفي هذه الحالة يسمى ، وفقاً لتعريف القوانين الجزائرية تمرداً بسيطاً ، لأنه لا يستهدف تفويض أسس السلطة القائمة . ويكون «جماعياً» عندما تقوم به مجموعة افراد او جماعات منظمة لوقف او عرقلة عمل قانوني . وكلا النوعين ، يعتبر من الجرائم الواقعة على السلطة العامة ورجالها

بمقتضى القوانين الجزائرية ، التي ميزت بينهما لجهة العقوبات ، فشدت عقوبة التمرد الجماعي بالنظر لخطورة نتائجه وتأثيرها على النظام العام ، وبالاخص عندما يقتصر التمرد الجماعي باستعمال السلاح .

بالاضافة الى النوعين المذكورين ، هناك التمرد العسكري . وهو مقاومة السلطة بالقوة من قبل العسكريين على ان لا يقل عددهم عن حد معين (اربعة عسكريين في قانون العقوبات العسكري اللبناني والفرنسي) . وتختلف عناصر التمرد العسكري عن التمرد العادي ، حيث يفترض في التمرد العسكري اتفاق القائمين به على عدم الاذعان لأوامر رؤسائهم ، أو أخذ أسلحتهم بدون اذن خلافاً لأوامر رؤسائهم ، أو عدم تلبية نداء هؤلاء الرؤساء بالتفرق والعودة الى النظام . وكذلك تختلف عقوبات التمرد العسكري ، فهي أشد بكثير وقد تصل الى الاشغال الشاقة المؤقتة في زمن السلم . اما في زمن الحرب فتكون العقوبة دائماً هي الحد الأقصى . وتشدد العقوبات كذلك اذا حصل التمرد داخل الثكنات ، او المواقع العسكرية ، او في مخازن السلاح والذخيرة ، او على سفينة حربية .

ويطلق تعبير «التمرد الكبير» Big Rebellion

على الثورة الانكليزية الاولى التي قامت خلال سنتي ١٦٤٨ و ١٦٤٩ .

(١) التمشيط

(انظر تكتيك القوات المضادة للعصابات) .

(١) التموين

(انظر الامداد والتموين) .

(١) تموين الطائرات في الجو

تموين الطائرات في الجو Ravitaillement en Vol هو نقل المحروقات من طائرة الصهريج إلى طائرة حربية أخرى ، عندما تكون الطائرتان في الجو . ويستخدم هذا النوع من التموين لتوفير الزمن اللازم لهبوط واقلاع الطائرة الحربية بغية التموين بالمحروقات ، أو للحفاظ على الطائرات في الجو لتأمين استمرار المظلة الجوية ، أو عندما يكون مدى رحلة الطائرة الحربية اكبر من مدى عملها ولا يكون على خط سيرها مطار صديق للتموين بالمحروقات . ويستفاد في هذه العملية من قدرة

طائرات الصهريج على البقاء مدة طويلة في الجو ١٠ - ١٥ ساعة وحمل كميات كبيرة من المحروقات (١٤ - ٢٠) طناً (انظر طائرة الصهريج) .

ويتم تموين الطائرات في الجو بإحدى طريقتين سريعتين وأليتين تقريباً . وتعتمد الطريقة الأولى Probe and Drogue System ، وهي طريقة بريطانية ، على قيام طائرة الصهريج بمد خرطوم (أو أكثر) من مادة شبه صلبة وراهاها . ويكون للخرطوم قمع يدخل طيار الطائرة الحربية فيه بكل دقة بحس موجود في مقدمة طائرته أو على جناحها ، وعندما يدخل المحبس في القمع يتم إغلاق القمع على المحبس آلياً ، ويضاء على لوحة أجهزة طيار الصهريج نور يشير إلى انتهاء عملية الاغلاق وامكانية البدء بدفع المحروقات إلى خزان الطائرة الحربية . وعند امتلاء الخزان يضاء على لوحة أجهزة طيار الحربي نور يشير إلى ذلك ، فيطلب الطيار من طيار الصهريج قطع اتصال القمع مع المحبس ، وما أن يتم القطع حتى تصبح الطائرة الحربية قادرة على الابتعاد عن طائرة الصهريج ومتابعة مهمتها .

أما الطريقة الثانية Flying Boom System

وهي طريقة أميركية ، فتعتمد على وجود مراقب داخل طائرة الصهريج يتحكم يدوياً بأنبوب صلب ذي محبس . ويبرز الانبوب من مؤخرة طائرة الصهريج ، ويستطيع هذا المراقب توجيه الانبوب نحو قمع آخر موجود على مقدمة أو جناح الطائرة الحربية . ويتم الاغلاق ودفع المحروقات من طائرة الصهريج إلى الطائرة الحربية ، وقطع اتصال القمع مع المحبس بالطريقة السابقة نفسها . وهناك أجهزة أكثر تطوراً تؤمن دفع المحروقات آلياً عند حدوث الاغلاق ، وتؤمن الفصل عند امتلاء خزان الطائرة الحربية بشكل آلي .

يتطلب تموين الطائرة في الجو انتباهاً كبيراً ، ودقة في الحفاظ على السرعة والارتفاع المماثلين لدرجة وارتفاع الطائرة الصهريج . وترجع أولى تجارب تموين الطائرة في الجو الى العام ١٩٢٦ ، ولكن استخدام هذا الاسلوب عسكرياً لم يتم إلا خلال الحرب العالمية الثانية ، وهو يستخدم اليوم (١٩٧٦) على نطاق واسع في الاسلحة الجوية ، لتموين القاذفات أو المطاردات المتميزة ببعدها ، الأمر الذي يسمح بزيادة مدى العمل ، وزيادة الحمولة الحربية بأن واحد . ومن الجدير بالذكر أن الطيران الاسرائيلي يلجأ الى استخدام هذا الاسلوب بفضل طائرات الصهريج ستراتوكروز التي يمتلكها .

(١) التمويه

التمويه Camouflage ، هو مجموع التدابير الخاصة التي يتخذها الأفراد أو القوات ، للاختفاء عن رصد العدو البري والجوي بكل اشكاله (البصري والتصويري والايكتروني) دون أن يعطل هذا الاختفاء المهمة القتالية . ومن هذا التعريف نرى أن كل تدبير يؤمن الإخفاء ويعرقل في الوقت نفسه تنفيذ المهمة القتالية لا يمكن أن يعتبر تمويهاً ، لأنه يحرم القوات المسلحة من القيام بالمهمة التي تبرر وجودها .

يؤمن التمويه مبدأ الحفاظ على القوات ، كما يسمح بتحقيق المفاجأة . وهناك ظروف تصل فيها نسبة الاختفاء إلى ١٠٠٪ ، بينما تصل في ظروف أخرى إلى نسب أقل من ذلك . ومهما كانت نسبة الاختفاء فان لها فائدة لا تنكر ، لأنها تضعف امكانية اكتشاف الهدف بنسبة تعادل نسبة اختفاء الهدف ، وتقلل بالتالي احتمالات ضربه . وإذا افترضنا أن تمويه سرية دبابات منتشرة بالنسبة إلى الرصد الجوي والايكتروني يعادل ٥٠٪ ، فان رصاد العدو لا يكتشفون سوى ٥٠٪ من السرية ، الأمر الذي يحد من حجم القوة الموجودة أمامه ، ويجعل قراراته غير صحيحة ، ويقفل غزارة النار التي يصبها على موقع السرية .

يعتبر التمويه سلاحاً دفاعياً سلبياً، وتزداد أهميته كلما قلت تعاريج الأرض ، وقلت نباتاتها . وهو يعتمد على مبدأ واحد هو الاندماج مع الطبيعة . أي اكتساب الغريزة التي تتصف بها الحيوانات والطيور البرية القادرة على حماية نفسها عن طريق التلاؤم مع المنظر المحيط بها . وتدل تجارب القتال والرمي ، على أن من السهل رؤية الهدف المتميز عن الطبيعة خلال التوقف أو الحركة ، لذا فان امكانية تدميره سهلة ومؤكدة . أما الهدف المندمج مع الطبيعة فان من الصعب كشفه ، وخاصة خلال التوقف ، كما أن إصابته صعبة حتى بعد كشفه . ومن المعروف أن الرامي أو الراصد في ظروف المعركة قد يضعف الهدف بعد رؤيته أو الرمي عليه ، فاذا كان الهدف مموهاً أصبح الاهتمام إليه من جديد يتطلب وقتاً قد يسمح للهدف بالتسلل والنجاة . ولكي يكون التمويه فعالاً ينبغي أن يؤمن الشروط التالية : أ - الاختفاء عن المراقبة الأرضية ، ب - الاختفاء عن المراقبة الجوية بما في ذلك الصور الجوية العادية والمملونة ، ج - الاختفاء عن اجهزة الرصد التي تكشف الحرارة والرائحة وصوت الأقدام أو سلاسل الآليات ، د - أن يتم في

كل ظروف المعركة وفي الليل والنهار مهما كان العدو بعيداً ، ه - أن يكون مستمراً ، و - أن يتأصل في نفس المقاتلين حتى يصبح غريزياً ، ز - أن يتم بإبداع وابتكار مستمرين .

تبدأ الخطوة الأولى للتمويه بدراسة الأرض المحيطة ، وتقييم عواملها : أي ألوانها الفسالية ، ومدى قدرتها على عكس الاشعة ، وحجم الظلال المنتشرة فيها ، وتضاريسها، وامكانية انطباع الآثار عليها . ويلى ذلك دراسة نوع التمويه المطلوب حسب بعد العدو وقربه ، والاجهزة التي يستخدمها في رصده . وكلما ابتعدنا عن العدو قلت أهمية التمويه ضد الرصد الأرضي . وكلما انخفض مستوى الأجهزة التقنية التي يستخدمها في رصده الجوي أو الايكتروني قلت أهمية التدابير المتخذة لمجابهة الاجهزة المتطورة . وتأتي بعد ذلك الخطوة الثالثة المتمثلة في تحديد طبيعة الهدف نفسه ، والعوامل التي تكشفه للرصد الجوي والأرضي (اللون ، والشكل ، والملمع ، والظل والقرائن الدالة) ، أو (الحرارة ، والرائحة ، والحركة) التي تكشفه للرصد الايكتروني . وتتمثل الخطوة الرابعة في العمل على اخفاء هذه العوامل حتى يتم اندماج الهدف مع الطبيعة إلى أكبر حد ممكن . أما المرحلة الخامسة فهي إدامة التمويه باستمرار ، ومحاولة تحسينه مع الزمن .

أ - تمويه الأفراد : يتطلب تمويه الأفراد : ١ - إخفاء لون ألبسة للمقاتل بارتداء ألبسة تتناسب مع الالوان السائدة في الطبيعة (الالبسة الصفراء للصحراء ، والمبرقشة للاماكن المزروعة أو الصخرية ، والبيضاء للقتال في الثلج) . أما في الليل فتستخدم الثياب الداكنة مع دهن الوجه واليدين بلون اسود ، ٢ - استخدام المواد الطبيعية المتوفرة والالوان والخيش والشبكات لتشويه الخطوط المستقيمة التي ترسمها معدات الجندي (الخوذة ، الحقيبة ، .. الخ) ، ٣ - اخفاء لمعان السلاح والخوذة والمعدات العسكرية المدنية عن طريق دهنها بالطين أو تغطيتها بالشبكات والمواد الطبيعية المتوفرة ، ٤ - اخفاء الظل عن طريق التمرکز في الظل ، أو جعل الظل يسقط على مكان قائم ، ٥ - إخفاء آثار الأقدام وخاصة عند المسير في الوحل أو الثلج أو الأرض المحروثة ، وذلك بالسير مع خطوط الأرض الظليلة أو الخط الفاصل بين قطعتي أرض مختلفتي اللون ، ٦ - عدم التقاطع مع الأفق أثناء المسير أو أثناء التمرکز ، ٧ - تخفيف صوت المسير والحفر إلى أبعد حد ممكن وخاصة في الليل ، ٨ - الاقلال من الحركة غير المجدية ، ٩ - استخدام التدابير الخاصة بتضليل الأجهزة



لباس مبرقش للأرض الصخرية



لباس ابيض للقتال في الثلج

اختيار المسلك

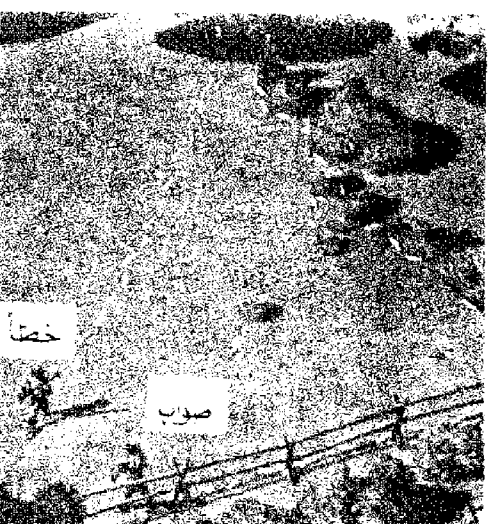

المعادية المستخدمة لكشف الحرارة والرائحة والمحركة (انظر الحرب الأليكترونية) .

ب - تمويه الحفرة الفردية : الحفرة حصن المقاتل وكره والمكان الذي يؤمن منه الرصد والرمي . ولا تؤمن الحفرة هذه المزايا إلا إذا اندمجت مع الأرض المحيطة . ويبدأ تمويه الحفرة باختيار مكانها بشكل جيد بحيث لا تكون قريبة من نقطة علام ولا تتقاطع مع الأفق ، ولا يتعارض وجودها مع المنظر العام ، وبحيث يكون تمويهها الطبيعي كبيراً ما أمكن . ويشمل إخفاء الحفرة الفردية : ١ - إخفاء

التراب الناجم عن الحفر ، ٢ - تمويه السرة الترابية المحيطة بالحفرة بمواد طبيعية مثلثة مع الأرض المحيطة مع عدم المبالغة في تكديس هذه المواد ، ٣ - إخفاء الظل الذي تشكله الحفرة عن طريق تغطيتها بسقف خفيف متحرك (شبكة أو خيش أو غطاء من الخشب أو الأغصان المتشابكة) لا يمنع المراقبة أو الرمي وتمويه السقف نفسه بشكل ينجم مع الطبيعة ، ٤ - إخفاء آثار الأقدام المؤدية إلى مكان الحفرة ، ٥ - رص الأرض أمام الحفرة أو رشها بالماء (دون تغيير مالمها) ، لمنع ظهور الغبار عند الرمي ، ٦ - تبديل المواد الطبيعية الموضوعه على السرة أو على الغطاء عندما يتبدل لون هذه المواد وينغدو متناقراً مع المنظر المحيط .

ج - تمويه مواقع الرشاشات والمدافع المضادة للدبابات : إن اختيار مكان الرشاش أو المدفع شرط أساسي للتمويه . ويتميز المكان الجيد بالميزات التالية : ١ - عدم الظهور على الأفق ، ٢ - الابتعاد عن النقاط المميّزة ، ٣ - الابتعاد عن الأماكن التي يتوقع فيها العدو وجود السلاح حتى لا يرميها العدو بشكل مسبق (وقائي) قبل أن يقوم السلاح بمهمته ، ٤ - الابتعاد عن الأماكن التي يشير الرمي فيها كثيراً من الغبار ، ٥ - الابتعاد عن الأماكن القابلة للاحتراق بتأثير قنابل العدو المحرقة .

ويختلف تمويه الاسلحة المتوسطة والثقيلة ذات الرمي المستقيم باختلاف طبيعة الأرض ونوع المعركة . ويؤمن التمويه في المدن والقرى بشكل جيد بين الخرائب مع الانتباه إلى أن الرمايات تشير بين الخرائب كثيراً من الغبار الكاشف .

أما في الأرض المكشوفة ، وفي حالي الهجوم أو الدفاع المد على عجل فيتم التمويه بتغطية السلاح بغطاء سريع (شبكة مزركشة أو غطاء من الخيش) يلقي بسرعة فوق السلاح ، وترفع مقدمة الغطاء لتأمين الرصد والرمي .

ويمكن استخدام السقف المستوي في المواقع



التمويه بشبكة مزركشة



اختيار مكان الرصد

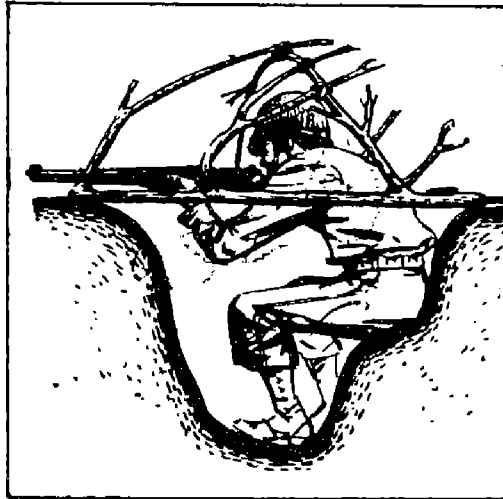

تمويه الحفرة بسقف محدد



تمويه الحفرة بسقف مستوي

تمويه تراب الحفر



خطأ



صواب

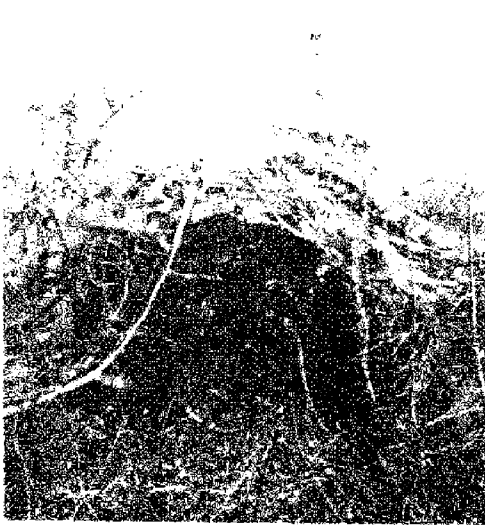

رشاش مموه بشبكة



مدفع م/د مموه بشبك أرانب



سقف من الأغصان لتمويه رشاش

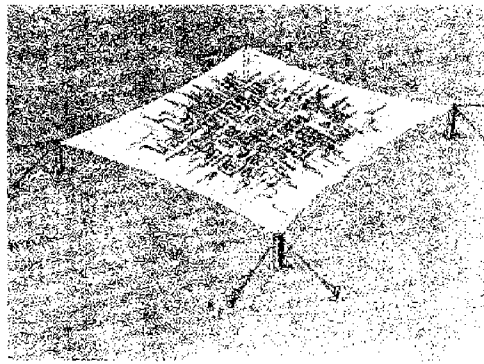

سقف مستوي ، شبكة مزركشة



التمويه وسط الخرائب



سقف مزركش لتمويه رشاش

الدفاعية عندما تكون الأرض معشوشبة أو جرداء أو عند تخوم الغابات أو على اسطح المنازل . ويكون السقف المستوي عبارة عن شبكة مزركشة أو قماش مبرقش أو أغصان متشابكة أو أي سطح خشبي مموه من الأعلى حسب طبيعة الأرض . ويحمل السقف على أوتاد بارتفاع ٦٠ سنتيمتر . ومن الضروري أن يغطي حفرة السلاح والتراب الناجم عن الحفر وخذق المواصل الذي يصل موقع الرشاش مع الخندق الرئيسي ، وأن يموه الظل الواقع بين السقف والأرض بأغصان الشجر أو بساترة من الخيش .

وإذا كان موقع السلاح في أرض تتناثر فيها الشجيرات أو الصخور أو اكوام الحجارة ، أمكن استخدام السقف المهدب المؤلف من شبكة أو غطاء قاشي مبرقش . يثبت الغطاء من الجانب بأوتاد صغيرة ، ويرفع من الوسط بأعواد أو أغصان بحيث يظهر سطحه العلوي متكسراً ، ويغطي بعد ذلك بمواد منسجمة مع الأرض المحيطة ، ويترك الطرف الأمامي حراً ليتمكن رفعه وإجراء الرصد والرمي . ويصل تمويه السقف المهدب إلى أعلى درجاته عندما يندمج مع صخرة كبيرة أو دغلة .

وعندما يدور القتال في الشوارع ، وتوضع اسلحة الرمي المستقيم داخل البيوت يكون التمويه كاملاً ضد الرصد الجوي والأرضي إذا طبقت التدابير التالية : ١ - الابتعاد عن البيوت المنعزلة ، إغلاق كوى الرمي بساترة تفتح من الداخل عند الرمي فقط أما الرصد فيتم عبر فتحات أو شقوق صغيرة ، ٣ - يوضع السلاح وراء باب أو نافذة خشبية تفتح إلى الخارج ويكون السلاح محمياً باكياس الرمل ، ولا يفتح الباب أو النافذة إلا عند الرمي .

إذا تمركز السلاح داخل مغارة أو على منحدر صخري . أمكن تمويه موقعه ومدخل المغارة أيضاً بجدار من السلك الممدني (سلك الأرناب) المزود بباب قابل للفتح ، والمغطى بكتل من القماش مدهوذة بلون الصخور المحيطة وبأعشاب مقتلعة من المناطق المجاورة . ويتم الرصد من خلال فتحات السلك ، ولا يفتح الباب إلا عند الرمي . ومن الممكن الرمي من خلال فتحات السلك دون فتح الباب . وإذا تعذر عمل جدار ثابت من السلك ذي إطار خشبي يمكن الاستعاضة عنه بساترة من السلك مغطاة بكتل القماش .

د - تمويه الاسلحة المضادة للطائرات : يعتمد تمويه الاسلحة المضادة للطائرات على مبدأ إخفاء السلاح حتى آخر لحظة ، وعدم إظهاره إلا عند

الرمي ، ثم إخفاؤه ثانية بعد الرمي ، شريطة أن تكون عملية إظهار السلاح وإخفاؤه سريعة لا تستغرق سوى عدة ثوان .

ويستخدم لإخفاء الاسلحة م/ط عدة أنواع من السقوف التي يشترط فيها أن تغطي موقع السلاح ، والسرة الترابية الموضوعة حوله ، مع الانتباه الى تغطية الخندق الذي يصل الموقع بالخندق الرئيسي بسقف ثابت .

وهناك السقف القابل للطي . ويستخدم هذا السقف في الأراضي المنبسطة . وهو عبارة عن اطار من الأخشاب أو أغصان الشجر ، مغطى بشبكة مزركشة أو خيش مبرقش ، مثبت على الأرض بأوتاد متمفصلة مع الإطار الخشبي . يأخذ السقف الوضع الافقي عندما لا يكون هناك أي خطر جوي ويكون ارتفاعه عن الارض في هذه الحالة ٥٠ - ٦٠ سنتراً . ويكسى بالاعشاب أو المواد المماثلة لطبيعة الأرض . وعندما يستعد السلاح للرمي يطوى السقف عن طريق جر اطرافه بجبل .

ويستخدم في الأراضي المنبسطة أيضاً السقف الدوار . وهو عبارة عن إطار خشبي على شكل شوكة مثلثة الأسنان تثبت نهايتها على محور تدور حوله ، وتغطي بشبكة تمويه مزركشة أو غطاء من الخيش المبرقش ، ويوضع فوقها أعشاب أو مواد مماثلة لطبيعة الأرض . ويكون ارتفاع السقف عن سطح الأرض ٥٠ - ٦٠ سنتراً . ويبقى السقف الدوار فوق السلاح طالما لم يظهر أي خطر جوي . وعندما يستعد السلاح للرمي يجر السقف من الجانب بجبل فيدور حول محوره كاشفاً السلاح . ويمتاز هذا السقف عن سابقه بأنه لا يكسر الاعشاب من حوله عند الفتح نظراً لأنه يبقى مرتفعاً عن سطح الأرض بشكل دائم .

وعندما تكون الأرض متعرجة أو مغطاة بشجيرات مبهثرة يستخدم السقف القابل للفتح . وهو عبارة عن غطاء مؤلف من قوسين مصنوعين من أغصان الشجر . ويثبت عليهما شبكتين مزركشتين أو خيش مبرقش . وتثبت اطراف الشبكتين على الأرض بأوتاد ، كما تربط على القوسين بالحبال . وتكون اطراف القوسين متمفصلة مع اوتاد مفروسة في الأرض . وعندما يكون السقف مغلقاً يثبت من الأعلى بكلاية مزدوجة ويأخذ شكل دغلة أو ثنية من ثنيات الأرض وخاصة اذا غطي بأغصان أو أعشاب منسجمة مع الارض المحيطة . وعند الرغبة في الرمي تنزع الكلاية ويفتح القوسان إلى الجانبين ، فيظهر السلاح ، ويصبح جاهزاً للرمي .

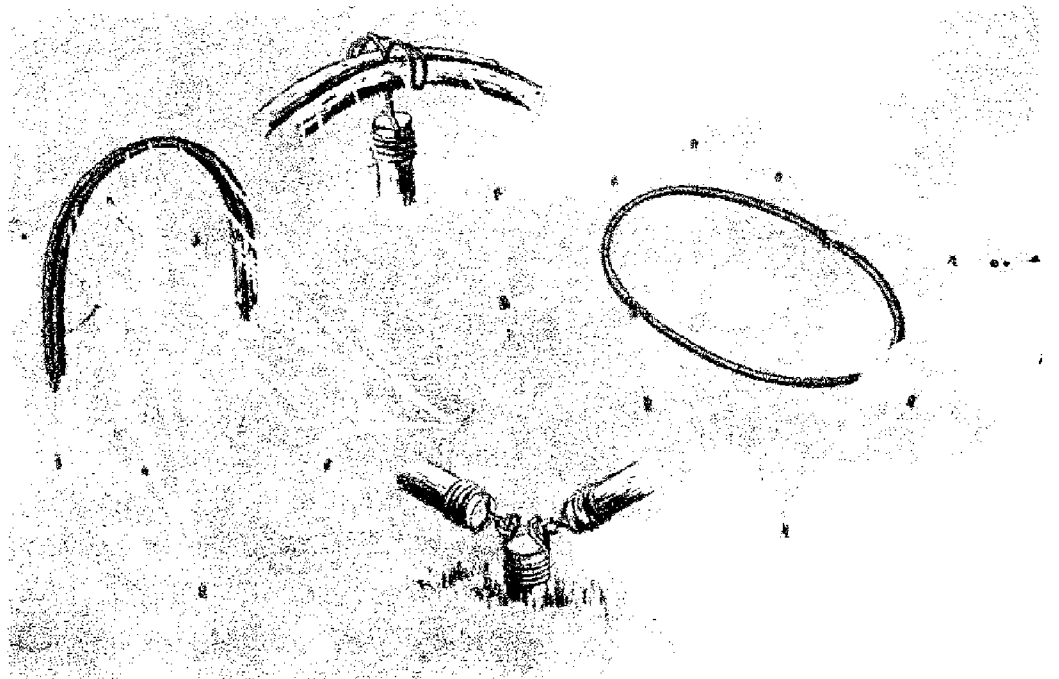

سقف قابل للفتح

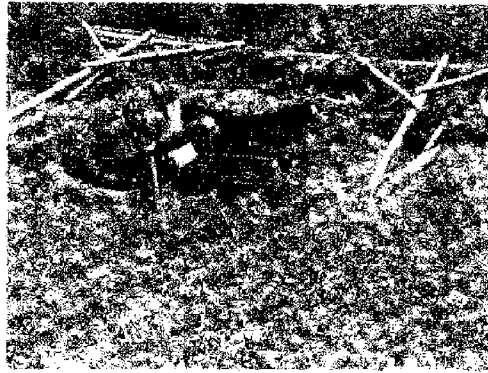

سقف قابل للطي

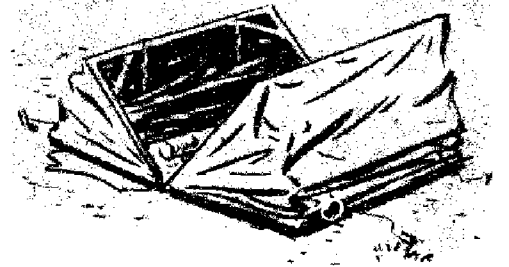

سقف قابل للطي

سقف قابل للدوران

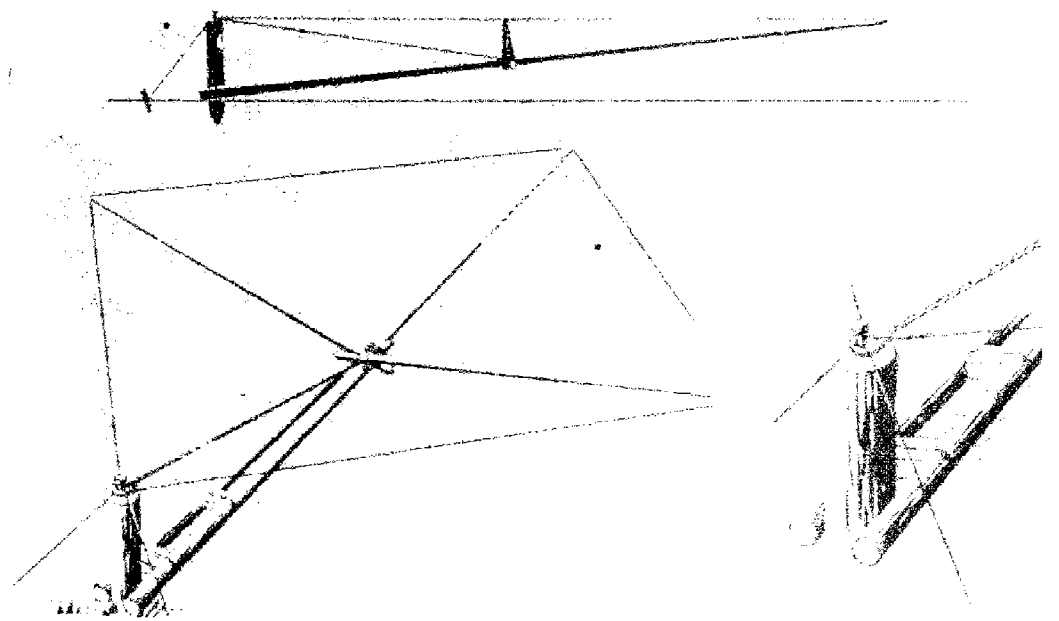

أما في المدن ، حيث توضع بعض الاسلحة المضادة للطائرات على اسطح المنازل ، فان من الضروري حماية هذه الاسلحة بجدار من اكياس الرمل ، وتمويه السلاح و اكياس الرمل المحيطة به بغرفة مزيفة من القماش أو الخشب ، يرسم على جدرانها نوافذ وباب . بحيث تبدو وكأنها غرفة منزلة على السطح . ومن الضروري أن تكون هذه الغرفة المزيفة قابلة للفتح بسرعة (عدة ثوان) . ولذا فهي تقسم إلى عدة أقسام متفصلة . تبقى الغرفة المزيفة مغلقة بصورة مستمرة ولا تفتح إلا عند الرمي . وتكون متصلة مع البناء بثقب مفتوح في السقف يؤمن وصول السدنة والدخان إلى الغرفة المزيفة عبر سلم خشبي .

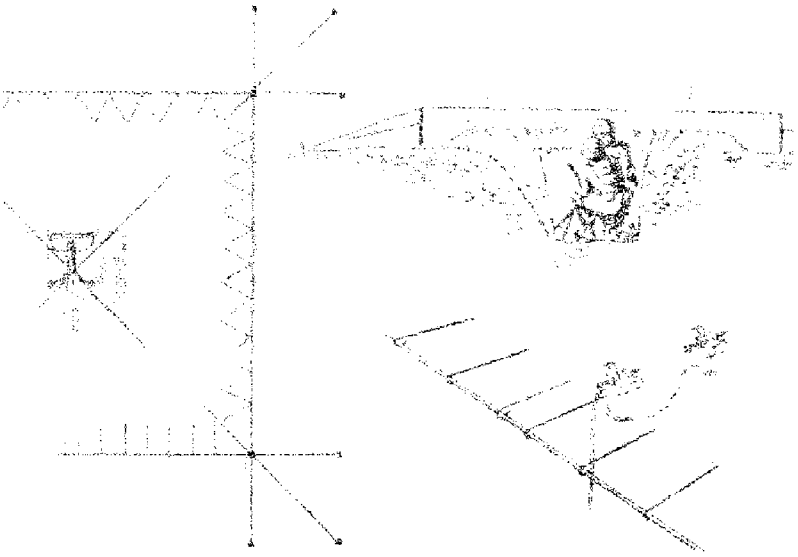

سقف لمريض هاون

هـ - تمويه الهاونات : يبدأ تمويه الهاونات بحسن اختيار مواقعها . وأفضل المواقع الغابات والساتين والأودية وثنيات الأرض التي تؤمن اخفاء لهب الرمي ليلاً ، واخفاء السلاح عن الرصد نهائياً . ويشمل تمويه الهاونات : تمويه موقع السلاح و اكداس الذخيرة وصناديق القنابل الفارغة التي تشكل قرائن دالة ، وتمويه الخندق الذي يصل موقع الهاون مع الخندق الرئيسي .

يموه الهاون في الهجوم والدفاع المعد على عجل بواسطة الغطاء السريع الذي تحدثنا عنه في فقرة تمويه الرشاشات والاسلحة المضادة للدبابات ، وبواسطة السقوف المختلفة (القابل للطي ، والدوار ، والقابل للفتح) التي تحدثنا عنها في فقرة تمويه الاسلحة المضادة للطائرات .

وبالإضافة إلى ذلك ، فان من الممكن تمويه الهاون في الأراضي المنبسطة بواسطة السقف المستوي النظامي . وهو عبارة عن غطاء أفقي من شبكة تمويه مزركشة ، أو من الخيش المبرقش . ويثبت الغطاء على اطار سلكي مشدود على أعمدة مغروسة في الأرض . ويكون للشبكة في منتصفها ، وباتجاه الرمي ، فتحة مثبتة بكلايات أو ملاقط سهلة الفتح . ولا تفتح إلا عند بدء الرمي .

وإذا لم تتوفر المواد الصناعية للتمويه (شبيكات ، خيش ... الخ) ، أمكن تمويه الهاون في الأراضي المنبسطة بواسطة السقف المستوي المتكرر . وهو عبارة عن سقف من الخشب أو التوتياء أو الاغصان المتشابكة ، محمول على اكياس رمل ، ومغطى بالأتربة والاعشاب والحصى حسب طبيعة الأرض . ولا يكون السقف كاملاً كسقف الرشاشات ، بل يترك قسم منه مفتوحاً للرمي مع مراعاة زاويتي الرمي

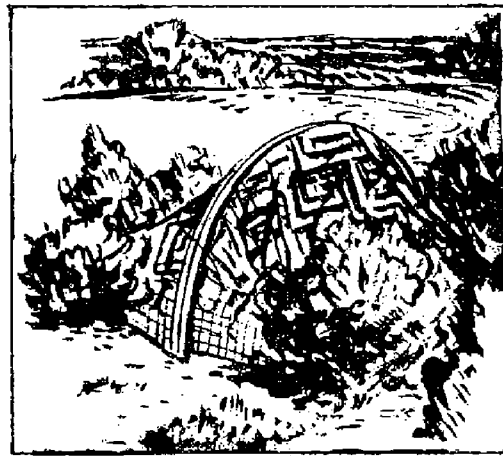

سقف محدد قابل للفتح



تمويه حفرة هاون

عن انظار الرصاد الارضيين والجويين ، توضع الهاونات وراء ستر عال ، ويعد إلى جوارها ، وعلى مسافة ٥٠٠ متر على الأقل مجموعة مهندسين تقوم خلال الرمي بتفجير عبوات صغيرة (١٠٠ - ٢٠٠ غ) ، بشكل يلفت انظار العدو ، ويدفعه إلى الاعتقاد بأن مكان تفجير العبوات هو موقع الهاونات .

الكبرى والصغرى . وتغطي الفتحة بخيش مبرقش حتى لا يظهر ظل الفتحة على الصور الجوية على شكل مستطيل أسود . ولا يرفع الخيش إلا عند الرمي . لا يقتصر تمويه الهاونات على تمويه السلاح وحفرته وذخيرته فحسب ، ولكنه يتطلب أيضاً تمويه الوبيض الناجم عن الرمي ليلاً . ولاخفاء هذا الوبيض

و - تمويه الآليات : يعتمد تمويه الآليات على تمويه الآلية نفسها وإخفاء آثار عجلاتها . وهو مهمة أساسية من مهمات سائق الآلية وسدنة الدبابات والمدافع ذاتية الحركة . ويتضمن تمويه الآلية نفسها كافة التدابير الرامية إلى إخفاء لمعاتها وظلها وشكلها ، ودمج الآلية مع المنظر المحيط بها .

١ - إخفاء اللمعان : إن انعكاس أشعة الشمس على زجاج السيارة الامامي وزجاج الانوار وكابينة السائق اذا كانت بلولة ، أو حتى على دهان السيارة اللعاع نفسه ، يكشف السيارة من مسافة بعيدة . ويتم إخفاء هذا اللمعان بتغطية زجاج السيارة الامامي باغصان الاشجار ، أو بستارة قاشية يمكن وضعها على الزجاج ورفعها بسرعة . كما يمكن استخدام الطين لقتل لمعان زجاج الانوار الامامية وزجاج السيارة الامامي ، على ان يترك في الطين فتحة تساعد السائق على الرؤية . ومن الضروري عدم استخدام عربات أو مقطورات مدهونة بدهان لماع عاكس لنور الشمس .

٢ - إخفاء الظل : ولتحقيق هذا الإخفاء ينبغي التمييز بين الظلال التي تخفي والظلال التي تكشف وتأتي الأولى من تضاريس الأرض ، أو تكون ناجمة عن ابنية وأشجار وجدران ... الخ . وتبدو هذه الظلال من الجو سوداء أو رمادية قائمة للدرجة تجعل الآليات المندمجة فيها غير مرئية تقريباً . أما الثانية فتأتي من الآليات نفسها . ويستند استخدام الظلال في التمويه إلى مبدئين هما : الإفادة من الظلال التي تخفي . وإخفاء الظلال التي تكشف .

وتتم الإفادة من الظلال التي تخفي بوضع الآليات في هذه الظلال شريطة الانتباه إلى دوران الظلال مع ارتفاع الشمس في السماء . وأفضل مكان لوضع الآلية في البلاد الواقعة في النصف الشمالي من الكرة الأرضية هي الطرف الشمالي من جسم يكون ارتفاعه أعلى من ارتفاع الآلية . ذلك لأن الظل في هذا الطرف يبقى أطول مدة خلال النهار . أما الاطراف الشرقية والغربية والجنوبية فهي ظلية خلال بعض الساعات فقط ، ومحرومة من الظل خلال ساعات أخرى . ويجري إخفاء الظل الكاشف بوضع الآلية في ظل جسم مرتفع بشكل يكون ظله أكبر من ظل الآلية نفسها . أما إذا كان الجسم قليل الارتفاع ، وكان ظله صغيراً فإن من المفضل وضع الآلية بشكل يتكسر فيه ظلها على الجسم . ولا ينبغي الاهتمام بإخفاء ظل الآلية الخارجي فحسب ، بل لا بد من إخفاء الظلال الداخلية أيضاً : أي إخفاء ظلال كابينة السائق ، وما تحت رفاق

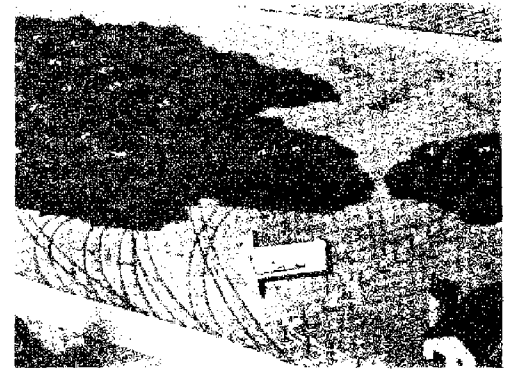

آثار العجلات تكشف الموقع

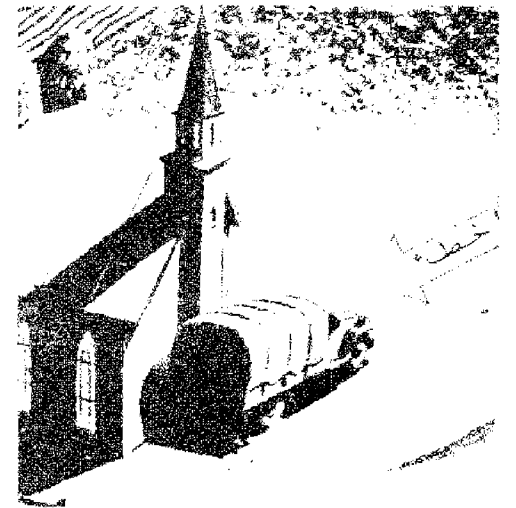
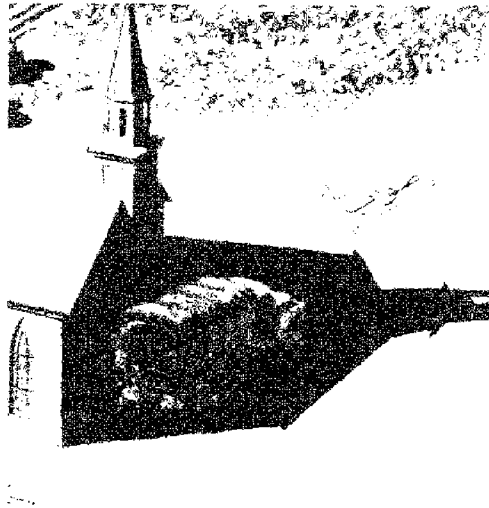

الإفادة من الظل

إخفاء اللمعان

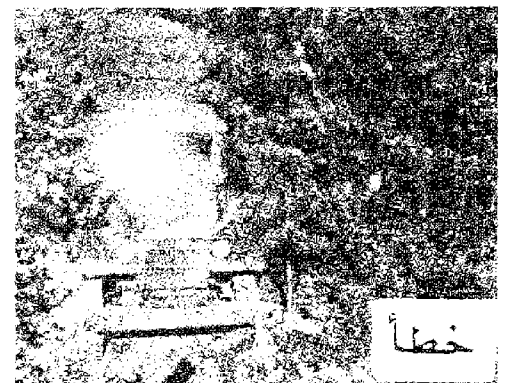

المجلات ، والفتحة الخلفية . مع استخدام المواد الطبيعية والاصطناعية والدهانات لقتل الظل .

٣ - إخفاء الشكل : ترسم الآلية على المنظر الخلفي بشكل واضح قابل للتمييز نظراً لتناقضه مع الطبيعة التي لا تضم اشكالاً هندسية منتظمة . لذا فإن من الضروري تشويه الخطوط المستقيمة والسطوح المستوية ودوائر المجلات ، وذلك باستخدام المواد الطبيعية او الاصطناعية بالاضافة الى تشويه الشكل بالالوان ، كما سترى في فقرة استخدام الالوان .

٤ - إخفاء اللون : وهو يتم باعطاء الآلية لوناً ينسجم مع طبيعة الارض المحيطة مع استخدام المواد الطبيعية والدهانات الاصطناعية . ويدخل في المواد الطبيعية في هذا المجال التراب والتبن وأوراق الشجر (حسب طبيعة الارض) ، على ان تلتصق فوق الآلية بمساعدة مادة لاصقة هي شحم السيارات المستعمل او الصمغ المصنوع من أوراق الشجر بعد غليها .

٥ - إخفاء آثار المجلات : ان آثار المجلات من اخطر ما يكشف الآليات . فهي تكشف مكان الآلية المنفردة المموهة ، كما تكشف وجود تجمع آليات في مكان مخفي (غابة مثلاً) . ولاخفاء الآثار ينبغي عدم الانتقال من الطريق العام الى مكان الاختفاء عبر ارض مكشوفة بل السير على محاذاة الظلال . او على محاذاة خطوط الارض الموجودة سابقاً . والدخول الى مكان الاختفاء في نقطة واحدة مع متابعة الآثار لتبدو وكأنها متجهة نحو هدف آخر . واذا اضطرت الآلية الى رسم أثر قصير لعدم وجود حل آخر للوصول من الطريق العام الى مكان الاختفاء ، او لخطأ ارتكبه السائق ، فان من الضروري إخفاء هذا الأثر عن طريق التبنش (ارض طينية) ، او نثر أوراق الشجر والاعضان (غابات) ، او التسوية (رمال) .

ان من الممكن إخفاء الآلية عند التوقفات القصيرة عن طريق تغطيتها بشبكات التمويه النظامية المزرقة التي تنشر فوقها بشكل يشوه شكلها ويخفي لونها ولعائنها ، كما يمكن استخدام المواد المحلية التي توضع فوقها الآلية ، مع اختيار المكان الملائم لإخفاء ظلها . ويمكن اللجوء في المدن الى إخفاء الآليات داخل المرابب المدنية وتحت سقف المنازل المهدامة جزئياً . اما في التوقفات الطويلة ، فان من الممكن إخفاء الآلية تحت سقف محدد او مستو او مائل مصنوع من الشبكات او المواد المحلية . ولا تستطيع الشبكات او الساتر إخفاء الآليات في الارض الجرداء أو الصحراوية إلا اذا كانت

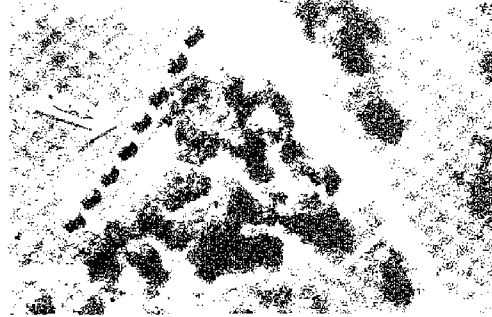
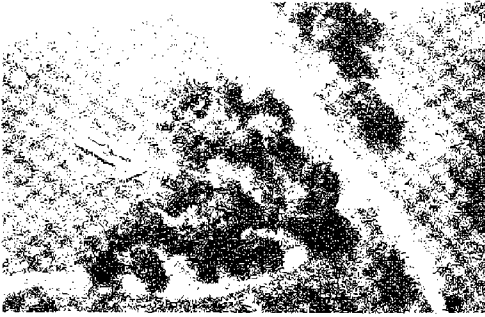

إخفاء رتل آلي في دغل

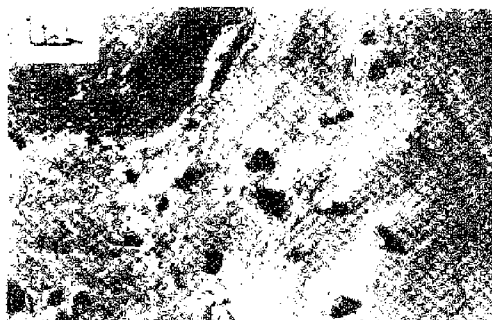
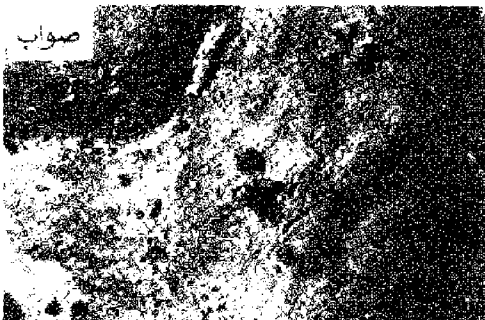

انتشار الآليات في أرض جرداء



انتشار الآليات في المدن

انتشار الآليات في أرض زراعية

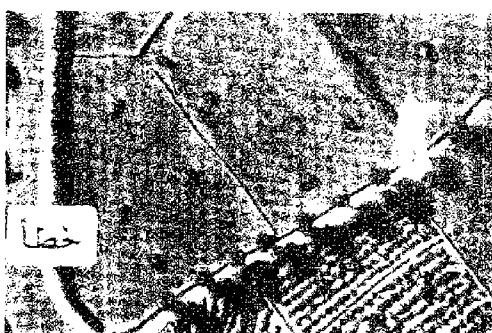
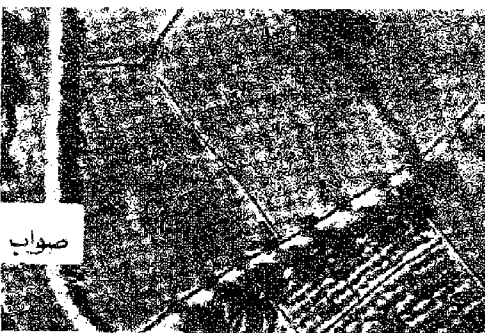

الوصلات الحساسة من الطريق بشبكات مزركية مستوية تتناسب مع طبيعة الأرض. وإذا كانت الطريق حيوية تكثر الحركة عليها نهائياً، تجهز هذه الطريق على طولها بأماكن موهبة متباعدة (سقوف من الشبكات أو المواد المحلية، أشجار مثنية ومكلمة بشبكات، بيوت فلاحين مزيفة... الخ) لتلجأ إليها الآليات المنعزلة عند إعطاء إشارة الانذار الجوي. وللتصويه ضد الرصد الحراري والايكتروني،

يوزع على طول الطريق عاكسات ومصادر حرارية تشوش العدو وتجعل صورته الجوية غير مقروءة.

ط - تمويه المسكرات وأماكن الإقامة : لاختيار موقع مكان الإقامة أهمية كبيرة في تمويهه.

وأفضل الأماكن هي البساتين والأحراش والوديان الصخرية الظليلة. ومن الضروري عند اختيار المكان الابتعاد عن الادغال المنعزلة، والأماكن المطروقة، والنقاط المعلمة.

ويتم تمويه مكان الإقامة باتباع التدابير التالية : ١ - بعثرة الخيام واخفاؤها ودمجها مع الطبيعة عن طريق تبديل لونها، وكم لمعانها، وتخفيض ارتفاعها، وتشويه شكلها، واخفاء ظلها الخارجية والداخلية، ٢ - عدم التجمع إلا تحت الأشجار أو تحت سقوف من الشباك المزركية،

٣ - إخفاء المطابخ وأماكن توزيع الطعام وتشيت دخانها عبر سقوف الاغصان المتشابكة، ٤ - تنظيم الدخول والخروج من مكان الإقامة والسير داخل المكان نفسه بشكل يمنع خلق مدقات (نياسم) دالة،

٥ - السير داخل مكان الإقامة على المسالك القديمة وفي الظلال، وعلى حذر منطقة مزرعة حتى لا ترسم آثار الاقدام على الأرض، ٦ - إخفاء الغسيل والبطنيات وكل الآثار التي تدل على وجود قطعة عسكرية، ٧ - إخفاء الآليات ومقطورات المياه وجريكانات الماء والمحروقات في مكان ظليل

بعد دهنها بلون ملائم، ٨ - ردم الأوراق والصناديق والمعلبات الفارغة بصورة يومية، ٩ - تمويه الأنوار وكنمها، ١٠ - تطبيق قواعد انضباط التمويه.

بي - تمويه التحصينات : يتألف الموقع المحصن من مجموعة من الخنادق، وخنادق المواصلات، والمراسد، ومعازل الرمي، ومقرات القيادة، والمستودعات، ومرابض الاسلحة الثقيلة. ولا يمكن إخفاء هذه المجموعة بكاملها عن الرصد الجوي.

ولكن من الممكن إخفاء النقاط الحساسة (مرابض الاسلحة، معازل الرمي، مقرات القيادة.. الخ) بشكل يحرم العدو من تحديد المكان الذي تشغله القوات ضمن شبكة الخنادق الممتدة على منطقة واسعة من الأرض. ولتحقيق ذلك، يتم اعداد التحصينات



تمويه معقل في الأدغال



تمويه معقل في أرض جرداء

شبكة مرفوعة على أعمدة



الآليات موجودة داخل حفرة غايتها تخفيف ارتفاع الآلية الى أدنى حد ممكن، مع الافادة أيضاً من ثنيات الارض.

لقد كان اتخاذ تدابير التمويه المذكورة آنفاً عملاً كافياً لاختفاء الآلية عن الرصد البري والجوي.

ولكن تطور وسائل الاستطلاع الاليكتروني والحراري والسعي جعل التدابير السابقة غير كافية، وفرض على الآليات استخدام عاكسات معدنية ومصادر حرارية في مكان بعيد عن مكان الآلية بغية تشويش الرصد الحراري والايكتروني. كما فرض على الآليات المتحركة استخدام اساليب التشويش على أجهزة التصنت المعادية (انظر الحرب الالكترونية)

ز - تمويه أماكن تجمع الآليات : يعتبر هذا التمويه من مهمات قائد الرتل المسؤول عن مكان تجمع الآليات. وهو يعتمد قبل كل شيء على حسن اختيار المكان الذي يؤمن تبعثر الآليات والافادة من طبيعة الأرض. وكلما كانت الأرض متقطعة كثيرة الخطوط والنباتات والظلال كلما غدت أفضل لتأمين الإخفاء.

ثم يأتي اختيار خطوط سير الآليات داخل المكان، ونقاط الدخول والخروج، وتحديد مكان الآليات حسب طبيعة الأرض (مشجرة، مزرعة، مبنية، جرداء). ويكمل تمويه المكان باستخدام العاكسات المعدنية والمصادر الحرارية.

ومن الضروري جداً تطبيق انضباط التمويه المذكور في فقرة لاحقة، والتحقق من أن الآليات لم ترسم على أرض المكان آثاراً دالة، وإذا كان جزء من الطريق الداخلة إلى مكان التمويه أو الخارجة منه مكشوفاً يغطي هذا الطريق بالشبكات كما سنرى في فقرة تمويه الطرق، أو يمدد نحو هدف آخر غير عسكري.

ح - تمويه الطرقات : يختلف هذا التمويه باختلاف طبيعة الرصد المعادي واختلاف اتجاه الطريق. ولتمويه اجزاء من الطرقات العرضانية القريبة من العدو ضد الرصد الأرضي، يوضع على جانب الطريق جدران متقطعة من الخيش المثبت على أعمدة لحجب الحركة التي تتم على الطريق. وإذا كانت الطريق العرضانية حيوية والجهة ثابتة، تحجب الحركة بستارة ترابية على جانب الطريق تعدها البلدوزرات.

ويتم تمويه الطرق العمودية على الجهة ضد الانظار البرية بلوحات قائمة ومتعامدة مع الطريق، ومحمولة على أعمدة عالية. وتستطيع هذه اللوحات إخفاء الحركة لأنها تقطع خط نظر الرصد البرين.

أما التمويه ضد الانظار الجوية فيكون بتغطية

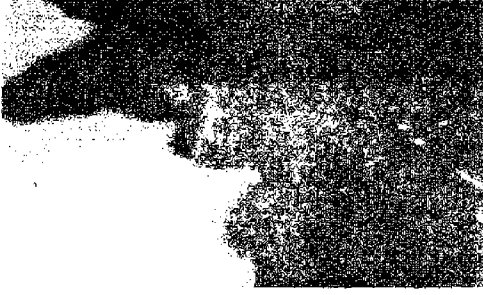

دهن أرض الهبوط بالالوان بحيث تبدو وكأنها أرض مزروعة أو محروثة.

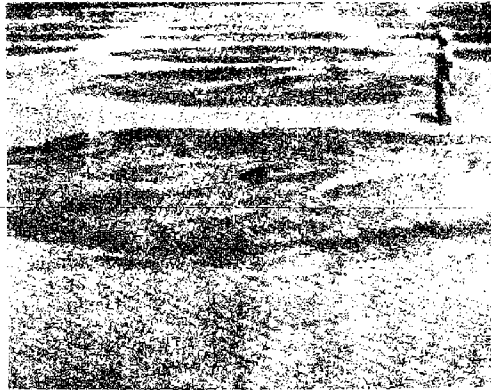

ومقرات القيادة ليلا ، ويكون المكان مغطى بشبكات تمويه مزركشة أو أية أغطية حتى لا يستطيع التصوير النهاري تحديد مكان العمل وتطوره ، ولا تنزع الشبكات أو السقوف إلا بعد انتهاء العمل وتمويه المكان وإزالة كل الآثار الدالة على وجود أعمال تحصينات .

ويبقى تمويه مقرات القيادة والمراسد ومعاقل الاسلحة والملاجئ غير كامل إلا إذا غطيت أجزاء الخنادق الواصلة بين الخندق الرئيسي وهذه النقاط . وإذا كانت التغطية متمذرة يمدد الخندق ليبدو وكأنه خندق مواصلات عادي متجه إلى نقطة ما . تبذل القطعات عناية خاصة لتسوية الحركة نهاراً (الحركة داخل الخنادق) وتمويه الانوار ليلا . وتمنع تجمع الآليات وعربات الالاسلحي قرب مقرات القيادة إلا إذا تحققت من اخفائها بشكل كامل .
ك - تمويه الطائرات وارضى الهبوط المتقدمة :

تمويه الطائرات الواقفة على الأرض بيمررتها ، ودهنها بالوان قاتمة ، وكم لماعها ، واخفائها تحت شبكات مزركشة متناسبة مع طبيعة الأرض المحيطة ، مع الافادة ما أمكن من التغطية الطبيعية التي تقدمها الأرض المجاورة لأرض الهبوط المتقدمة . وتكون الشبكات منشورة فوق الطائرة ومرفوعة بأعمدة نشوه سطحها العلوي ، أو ممددة على شكل سقف مستو . ولتمويه اراضى الهبوط المتقدمة تتخذ التدابير التالية : ١ - إخفاء الابنية المخصصة للطيارين وللخدمات الفنية أو نشوه أو تعطي شكل بيوت عادية (انظر الخداع) ، ٢ - دهن أرض الهبوط بالالوان بحيث تبدو وكأنها أرض مزروعة أو محروثة . ولا يمكن للدهانات أن تحقق هذه الغاية إلا إذا خلطت بمواد طبيعية تعطي سطح أرض الهبوط قواماً مائلا لقوام الأرض المحيطة ، ٣ - إخفاء الطائرات وصهاريج الترمين بالمحروقات ، ٤ - الحفاظ على انضباط التسويه ، ٥ - إخفاء الرادارات داخل ابنية مزيفة تبدو كأنية مدنية ، ٦ - إخفاء المدرج التي تصل أرض الهبوط الرئيسية مع أماكن روقوف الطائرات .

ل - تمويه مرايض المدفعية والصواريخ : تشمل مرايض المدفعية والصواريخ مرايض الاسلحة نفسها ، ومستودعات الذخيرة ، وأماكن وقوف الآليات ، وأماكن إقامة السدنة ، ومهبط طائرة الرصد الجوي ، ولذا فان تمويهها عبارة عن عمل متعدد الجوانب ، يشبه الى حد بعيد ما ذكرناه في فقرات تمويه الهاون ، وتمويه الآليات ، وتمويه الطائرات وارضى الهبوط ، وتمويه اماكن الإقامة ، وتمويه



الخدائق . مع الانتباه بشكل خاص الى انضباط التمويه ، وتدابير إخفاء الوميض ليلا ، واستخدام المتفجرات خلال الرمي الليلي لجذب انظار العدو بعيداً عن مكان المربض الحقيقي .

م - تمويه مناطق الشؤون الادارية : تنشأ مناطق الشؤون الادارية على مقربة من الطرقات او المسالك القديمة حتى لا يؤدي دخول وخروج الآليات الى خلق مسالك جديدة تكشف مناطق الشؤون الادارية . وتنموه هذه المناطق تطبيق القواعد التالية : ١ - يجري اختيار منطقة الشؤون الادارية في مكان مخفي مع الافادة ما امكن من ثنيات الارض والتغطية الطبيعية ، ٢ - يتم تحميل وازال المؤن والذخائر والمحروقات في منطقة الشؤون الادارية ليلا ، مع اخفات الانوار ما أمكن ، ٣ - تمويه صناديق المؤن والذخائر وبراميل المحروقات قبل طلوع الضوء . وتخرج الآليات التي يتم تفريغها من المنطقة وتختفي في مكان بعيد حتى مساء اليوم التالي ، ٤ - عندما يكون من الضروري دخول الآليات الى المنطقة نهاراً ، يتم التحميل التنزيل في مكان مستور بشبكة مزركشة ، ٥ - توزع اكياس الصناديق والبراميل بمجموعات صغيرة تحت الاشجار وتغطي بشبكات التمويه ، ٦ - عندما تكون الأرض جرداء تكس الصناديق على المنحدرات الصخرية وتغطي بالمواد المحلية لتبدو وكأنها جزء من هذه المنحدرات ، ٧ - يمكن تمويه الصناديق والبراميل في الاراضي الجرداء داخل حفر منطاة بسقف من الشباك أو المواد المحلية وتستطيع الآليات دخول الحفرة للتحميل والتنزيل تحت السقف ، ٨ - عندما يكون في المنطقة خنادق مهجورة تصف الصناديق في قاع الخنادق لتبدو وكأنها جزء منها . ويستحسن في هذه الحالة دهن سطح الصناديق باللون الأسود ، ٩ - يمكن الافادة من خنادق التحصينات ذات الجدران المدعمة بنزع التديم واستبداله بصناديق مؤن وذخائر ، ١٠ - يمكن تكديس الصناديق بشكل تبدو فيه على الصور الجوية وكأنها خنادق ومساند اسلحة مهجورة ، ١١ - يمكن تكديس الصناديق بطبقة واحدة فوق مسلك (نيسم) ترابي غير مستخدم ، كما يمكن تكديسها لتبدو كفرع من مسلك ، بعد دهن سطحها العلوي بدهان من لون سطح المسلك مزوج بمواد تعطيه قواماً مشابهاً لقوام سطح المسلك .

ن - استخدام الدهان : يستخدم الدهان في معظم أعمال التمويه بغية تحقيق خمسة أغراض هي : ١ - تأمين اندماج الاجسام مع لون المنظر العام المحيط بها ، ٢ - تشويه الاشكال والخطوط المنتظمة

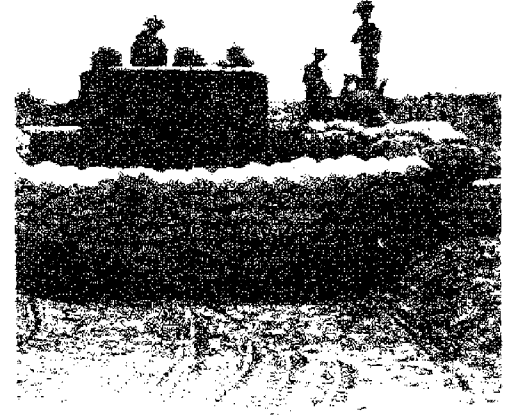

إخفاء عربة في منطقة الشؤون الادارية في الصحراء



الصناديق على منحدر وفوقها صخور

تكديس الصناديق لإعطاء شكل خنادق ومساند

استخدام الوديان لتمويه أكياس المواد





موقع تحت سقف مستوي



شبكة مزركشة فوق آلية

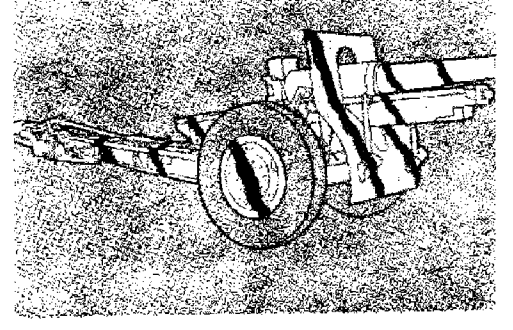

التشويه بالألوان

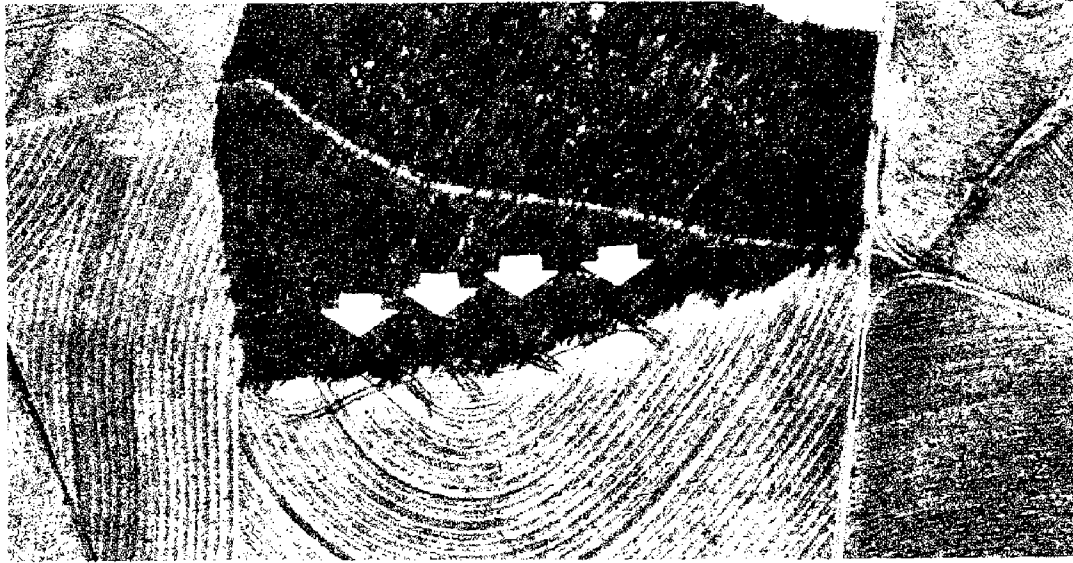

بطارية مدفعية مخفية تكشفها آثار العجلات

ويكون لون البقع بنياً وأسود في الغابات ، وبنياً فاتحاً وأخضر في الأراضي الزراعية ، ورمادياً وأسود في الأراضي الصخرية ، وبنياً قاتماً ورمادياً في الصحراء ، ورمادياً وأسود في المناطق المغطاة بالثلوج ... الخ .

ولتأمين التشويه تكون البقع بأشكال غير منتظمة ، وتنتشر على الأعلى والجوانب ، وتمتد من سطح إلى سطح ، وتكسر الزوايا . وترسم الظلال بلون اسود ورمادي قاتم (حسب تسلسل قتامة الظل) ، أما تخفيف الظلال فيكون بدهن الأماكن الظليلة

الجسم وكم لمعانه دهن بدهان غير لامع (مات) لتأمين إخفاء اللون واللمعان معاً . ويكون اللون العام للجسم متناسباً مع المنظر المحيط : اخضر زيتوني للغابات ، وبني أحمر للأراضي الزراعية المحروثة ، ورمادي قاتم للأراضي الصخرية ، واصفر رملي للأراضي الصحراوية ، وأبيض للمناطق المغطاة بالثلوج ... الخ .

ونظراً لأن الاجسام في الطبيعة لا تكون بلون واحد ، فانه من الضروري برقشة اللون العام ببقع يتناسب اتساعها مع البرقشة الموجودة في الطبيعة .

التي لا تتلاءم مع الطبيعة ، ٣ - رسم الظلال أو تخفيفها ، ٤ - الرسم على الطرقات ومهابط الطائرات لجعلها تبدو وكأنها أرض محروثة أو مزرعة ، ٥ - تحقيق الخداع عن طريق تغيير شكل الجسم أو إعطائه مظهر الجسم المدمر (انظر الخداع) . تكون درجة لمعان الدهان حسب الغاية المرجوة منه . فاذا كانت الغاية جذب انظار العدو إلى هدف خداعي دهن هذا الهدف بدهان لامع ينسجم مع طبيعة الأرض من ناحية اللون ، ولكنه يكشف الهدف باللمعان . وإذا كانت الغاية تبديل لون

بعضها الآخر لعمل سقوف أو لزركشة هذه السقوف. ويشترط عند استخدام الاعشاب والاغصان تبديلها باستمرار عند ذوبها. كما يشترط عند استخدام الأتربة أن تؤخذ من مكان بعيد ، وتقشط من سطح الأرض ليكون لونها مائلا للون الأرض المحيطة . ومن المفضل عند استخدام الأغصان عدم كسرها ان أمكن ، بل إمالتها وربطها بالجسم المراد تمويهه . وتقوم القطعات في التحصينات الدائمة بزراعة نباتات وأشجار سريعة النمو ومنسجمة مع الاشجار الموجودة في المنطقة لتأمين التمويه الدائم ، كما تقوم بحرق التراب الموجود فوق سطح الملاجئ وحرث الأراضي المجاورة ، وزرعها بالحجوب التي تعطي المنطقة كلها منظراً متشابهاً .

ف - مسؤولية التمويه : يعتبر الجندي مسؤولاً عن تمويه نفسه وسلاحه ومعداته الفردية ، ويعتبر سدة الاسلحة الجماعية والثقيلة مسؤولين عن تمويه مواضع اسلحتهم ، ويقوم السواقون وسدة الدبابات بتمويه آلياتهم ، والقطعة بأكملها مسؤولة عن تمويه معسكراتها وأماكن إقامتها ومواقع القتال التي تستخدمها . اما تمويه التحصينات الدائمة والمطارات ومستودعات الشؤون الادارية ومقرات القيادة الخلفية ، فتقع على عاتق فصائل التمويه المختصة التابعة لوحدات المهندسين . وتكون هذه الفصائل مدربة على عمليات التمويه الكبيرة ، ومجهزة بالمعدات والمواد النظامية اللازمة لذلك .

ق - انضباط التمويه : يعتبر انضباط التمويه عاملاً أساسياً لنجاح تدابير التمويه . ورغم ان كل جندي وضابط مسؤول عن القيام بالتمويه واستمراره والحفاظ عليه ، فإن القائد مسؤول عن انضباط التمويه في الموقع القتالي ، ومكان الإقامة ، ومناطق التجمع ، وخلال المعركة . ويعاونه في ذلك مفرزة انضباط التمويه . وهي تضم ضابطاً مختصاً ومجموعة من العناصر . وتكون مهمتها مراقبة تنفيذ التمويه وإدامته ، والإشراف على انضباط التمويه . وتختلف بنود انضباط التمويه باختلاف المكان

الذي تطبق فيه (موقع قتالي ، مكان إقامة ، منطقة حشد ، مستودع شؤون ادارية ، مطار أمامي الخ) . ولكن المبادئ العامة في جميع الحالات واحدة وهي :

- ١ - إدامة التمويه ، ٢ - سالك الحركة ليلاً ونهاراً ، ٣ - نقاط الدخول والخروج إلى المكان ، ٤ - نقاط إطفاء الأنوار قبل دخول الآليات إلى المكان ليلاً ، ونقاط إضاءة الأنوار بعد الخروج من المكان ، ٥ - إزالة القرائن الدالة (أثار أقدام ، آثار عجلات ، غسيل ، ملبات فارغة ، أوراق) ،

بلون أبيض أرمادي فاتح .

ولا يستطيع الدهان خداع رصاد العدو أو تحقيق الغاية المرجوة بالنسبة الى الصور الجوية إلا اذا كان قوامه (قدرته على عكس نور الشمس) مائلا لقوام المادة الطبيعية التي تحيط به . ولهذا الغرض يخلط الدهان بمواد طبيعية مناسبة ، ويثبت على الجسم المدهون بواسطة الصمغ مواد طبيعية مدهونة أيضاً .

س - استخدام الشباك : تستخدم الشباك في كثير من تدابير التمويه ، وتكون مصنوعة من الخيوط أو من السلك المعدني (شبكة الارانب) . ومن الطبيعي ان تكون شبكة الخيوط أسهل استخداماً من شبكة السلك ، لذا فهي تستخدم في الهجوم أو الدفاع المعد على عجل ، ولكن عدم مقاومتها للظروف الجوية يجعل من الضروري استخدام شبكة السلك في التحصينات الثابتة والدفاع طويل الامد . يزود الافراد والآليات والاسلحة الثقيلة بشبكات من الخيوط . وتكون هذه الشبكات من النوع ذي الفتحات الصغيرة - ويكون لونها في هذه الحالة منسجماً مع لون المنظر العام . او تكون من النوع ذي الفتحات الكبيرة . وتزرکش في هذه الحالة بأشرطة قماشية ملونة (حسب طبيعة الارض) . وتكون الزركشة حلزونية او على شكل حرف (U) ، وكلاهما صالح لمختلف الأراضي وضد المراقبة البعيدة . او على شكل عقد ، وتصلح للغابات والمناطق المزروعة ضد المراقبة البعيدة والقريبة . او على شكل بقع قماشية ، وتصلح في الأراضي الجرداء المتأوجة او كثيرة البقع ضد المراقبة البعيدة والقريبة . وتكون زركشة الشبكات كثيفة في الوسط وقليلة الكثافة على الجوانب تجنباً لخلق ظلال إضافية . وتم زركشة شبكة السلك بشكل مائل لزركشة شبكة الخيوط . وبالإضافة الى الشبكات وشرائط الزركشة يكون مع كل آلية او سلاح ثقيل مجموعة من الحبال والاوراد والاعدة اللازمة لتثبيت الشبكات في مختلف الاوضاع .

ع - استخدام المواد المحلية : ان التمويه عبارة عن اندماج مع الطبيعة ، لذا فان كل مادة في الطبيعة صالحة للتمويه . وتستخدم المواد المتوفرة محلياً لتوفير استهلاك الدهانات والشبكات ، أو في حالة عدم وجودها . ومن المواد الطبيعية المستخدمة الأتربة ، والحجارة ، والاعشاب المقلوعة مع جذورها ، وأوراق الأشجار ، والحيش ، والأخشاب ، والأغصان المتشابكة ، والاسفلت ، والكلس ، والغضار ... الخ . ويستخدم بعضها للدهن أو للتنطية ، كما يستخدم

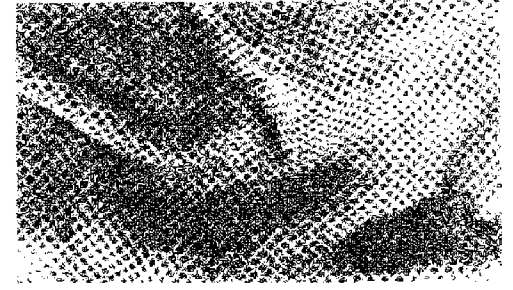

شبكة صغيرة الفتحات

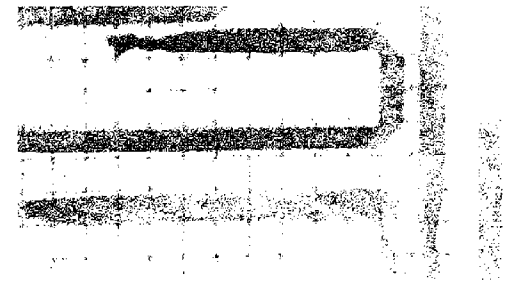

زركشة على شكل حرف U



زركشة حلزونية

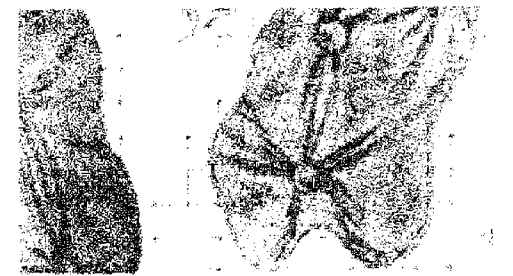

زركشة على شكل صخور



زركشة على شكل عقد

٦ - التجمع في مكان مستور ، ٧ - إخفاء دخان المطابخ ، ٨ - تبديل الألوان مع تبدل الفصول ، ٩ - تدابير إخفاء النور ، ١٠ - تدابير إخفاء الصوت ، ١١ - تدابير تشغيل المولدات الحرارية ، ١٢ - تدابير التمويه عند تنفيذ الاعمال الهندسية ، ١٣ - التدابير اللازمة عند إعطاء انذار جوي .
وللتحقق من سلامة التمويه وحسن تطبيق انضباط التمويه ، يخلق القائد أو الضابط المسؤول فوق المكان المموه بصورة دورية - اذا كان الوضع يسمح بذلك - لمراقبة تدابير التمويه من الجو ، واكتشاف أخطاء التمويه واصلاحها .

(١) التمويه القتالي

هو مجمل التدابير التي تتخذها القطعات والتشكيلات بغية إخفاء نواياها عن العدو ، منذ تحركها من منطقة الحشد حتى انجاز المهمة القتالية الملقاة على عاتقها . ويتم هذا التمويه على عدة مستويات (تكتيكي وعلمي واستراتيجي) ، وهو يسمح بتحقيق السرية والمباغتة ، ويعطي الصدمة المنفذة فاعلية أكبر .

ويختلف التمويه القتالي باختلاف المهمة المنوي تنفيذها (اغارة ، كمين ، دورية ، هجوم ، دفاع ، مطاردة .. الخ) . ولكن المبادئ واحدة في مختلف الحالات . وهي تشمل النقاط التالية : ١ - تمويه الحشد واجراؤه بعيداً عن انظار العدو البرية والجوية ، ٢ - تمويه الحركة ومنع العدو من اكتشافها بالوسائل البصرية أو السمعية أو التصوير ، ٣ - إجراء الانتشار بشكل لا يكشفه العدو ولا يستطيع عند اكتشافه معرفة الغرض منه ، ٤ - إخفاء اتجاه الجهد الرئيسي ، ٥ - جذب انظار العدو نحو مكان بعيد عن مكان الضربة الحقيقية (انظر الخداع) ، ٦ - الالتزام بانضباط الرمي (انظر انضباط الرمي) ، ٧ - الالتزام بسرية الاتصالات السلوكية واللاسلكية ، ٨ - الحفاظ على الصمت اللاسلكي حتى ساعة محددة ، ٩ - الحفاظ على سرية الخطة ، ١٠ - تسريب خطة كاذبة ليلايلة العدو ، ١١ - استخدام الليل والظروف الجوية السيئة ، ١٢ - التظاهر بالضعف عند امتلاك القوة والتظاهر بالقوة عند الضعف ، ١٣ - التظاهر بالدفاع عند الرغبة في الهجوم والتظاهر بالانسحاب عند الرغبة في الصمود ، ١٤ - اختيار محاور التقرب غير المتوقعة .

وهكذا نرى أن التمويه القتالي هو مجمل تدابير

التمويه التقنية مضافاً إليها الخدعة والمخاتلة والخداع . وكما أن السرية والمفاجأة تخدمان التمويه القتالي ، فان هذا التمويه يرفع مستوى السرية والمفاجأة . الامر الذي يجعل العلاقة بين التمويه القتالي من جهة والسرية والمفاجأة من جهة أخرى علاقة متبادلة ودائمة .

(١٤) التناثر

التناثر ظاهرة من ظواهر الرمي ، تتمثل في تبعثر الطلقات والقذائف في المدى والارتفاع رغم تماثل عناصر الرمي (زاوية المدى ، وزاوية الانحياز ، والحشوة المستخدمة) . ويرجع السبب في هذه الظاهرة إلى عدة عوامل هي : عدم تماثل وزن الحشوة بشكل كامل مهما كان المصنع الحربي الذي صنعها دقيقاً . وعدم تماثل الظروف الجوية بين طلقة وأخرى . واستحالة التسديد مرتين متتاليتين بشكل واحد مهما كان المسدد دقيقاً . واختلاف درجة حرارة السبطانة بين طلقة وأخرى . ويكون التناثر في الاسلحة ذات الرمي المستقيم (بنادق ، رشاشات ، مدافع مضادة للدبابات) أصغر من التناثر في الاسلحة ذات الرمي المنحني (هاونات وقذائف صاروخية أرض - أرض) أو ذات الرمي السابح (مدافع) . ويطلق اسم مستطيل التناثر على المستطيل الذي تسقط فيه مجموعة من القذائف أو الطلقات (باستثناء الطلقات الشاردة) رغم استخدام سدة السلاح لعناصر الرمي نفسها .

(٢) التناضح التقني

ان الاستقرار والتضامن اللذين حققهما وجود القوات النووية المستقلة يسمح بارساء شكل من العلاقات بين الحلفاء لم يقم حتى الآن الا بين بريطانيا والولايات المتحدة الامريكية بسبب الروابط التي كانت قائمة بينهما عند اختراع السلاح الذري . ولهذا فان من الممكن ان يتم تبادل المعلومات الفنية ، واستخدام المصروفات التي تبذل في الأبحاث لصالح المجموع بصورة عقلانية ، بدلا من التبذير بها كما هي الحال اليوم ، بين الحلفاء .

(٥) ت.ن.ت.

او التريترتوتولوين **Trinitrotoluene** اكتشفت هذه المادة في ألمانيا عام ١٨٦٣ ، وجربت

لاول مرة في عام ١٨٩٠ . واطلق عليها في ذلك الوقت اسم **Trotyl** . وقد بدأ الألمان في استخدامها كعبوة متفجرة في القذائف والقنابل في عام ١٩٠٢ ، على حين لم يستخدمها الإنكليز الا عام ١٩١٤ ، بسبب الصعوبات التي واجهها المختصون في تصميم جهاز تفجير مناسب لها . واستخدمت مادة ت.ن.ت. على نطاق واسع خلال الحرب العالمية الاولى . وكانت المادة المتفجرة الرئيسية التي استخدمتها الدول المشتركة في تلك الحرب . ووصل انتاج هذه الدول منها الى عدة ألاف من الأطنان في اليوم الواحد .

يطلق على مادة ت.ن.ت. أيضاً اسم ترويتل أو نوليت ، وهي تخضر بتحويل التولوين $C_6H_5 - CH_3$ الذي يستخرج بتقطير قطران الفحم ، أو النفط الخام ، أو مركبات النفط الاخرى الى نترات . وتتم عملية تحويلها الى نترات بثلاث مراحل . تعطى الاول مادة المونونيتروتولوين **Mononitrotoluene** ، وتعطي الثانية سادة دينيتروتولوين **Dinitrotoluene** ، والثالثة مادة ت.ن.ت. .

وتصنف مادة ت.ن.ت. تبعاً لدرجة نقاوتها التي تحسب وفقاً لدرجة انصهارها ، الى اربعة اصناف هي : الصنف ١ (Grade 1) ، والصنف ٢ ، والصنف ٣ ، والصنف ٤ . ويعرف الناتج الخام المتولد من معالجة مادة التولوين بالنترات بالصنف ٣ من مادة ت.ن.ت. ولون هذه المادة اصفر ضارب الى البني المشوب بالحمرة ، وتحتوي على ما تتراوح نسبته بين ٤٪ و ٧٪ من الشوائب التي لبعضها رائحة نفاذة . اما الاصناف الاخرى فتخضر من الصنف ٣ بتنقيته من الشوائب . ولون الاصناف الاخرى النقية أكثر شحوباً من لون الصنف ٣ وليست لها رائحة .

وتظهر مادة ت.ن.ت. النقية على شكل بلورات ناعمة لونها اصفر باهت وهناك انواع تدعى التوليت الوردية . وتنصهر في درجة حرارة مقدارها ٨٠,٥ درجة مئوية . ووزنها النوعي ١,٦٥ . وهي قليلة الذوبان في الماء . الا انها تذوب بسهولة في البنزين ، والتولوين ، والاسيتون . وتحلل ببطء اذا ما تعرضت لحرارة تزيد على ١٨٠ درجة مئوية . كما ان استنشاق غبار ت.ن.ت. يسبب تسمماً ، واذا ما وقع على البشرة فقد يسبب التهاباً جليداً .

ومادة ت.ن.ت. من المتفجرات القاسمة شديدة الانفجار والعنيفة جداً ، والشديدة القوة . ولا يفوقها في هذه الميزة الا حامض البكريك **Picric acid**

بدرجة قليلة. وسرعة انفجارها عالية. اذ تبلغ ٦٩٥٠ متر/الثانية عندما يكون وزنها النوعي ١,٥٧. بالإضافة الى أنها قليلة الحساسية للصدمة والاحتكاك والطلاقات. وهي مادة متفجرة شديدة الثبات كيميائياً. وعندما تكون نقية لا تتأثر إطلاقاً بظروف التخزين العادية، ولا تسترطب. وهي غير مياالة الى التفاعل، بفضل خلوها من الحوامض عندما تكون نقية. ولا تميل الى تكوين املاح حساسة كما يفعل حامض البكريك. غير ان القلويات تتفاعل مع مادة ت.ن.ت. وينتج عن تفاعلها مادة حساسيتها للصدمة اشد بكثير من حساسية ت.ن.ت. العادية، كما أنها اشد قابلية للاشتعال. ومن مميزات مادة ت.ن.ت. الاخرى درجة انصهارها الواطئة، إذ أن من السهل صهرها بتعريضها للبخار وصهرها باشكال مختلفة في القنابل او العبوات.

ومن عيوب مادة ت.ن.ت. ان الاصناف غير النقية منها تضم شوائب هي مركبات كيميائية غير متجانسة تشكل خليطاً ذا درجة انصهار منخفضة نسبياً، وعندما تخزن هذه المادة في اماكن حارة تنصهر وتبدأ في الرشاحان (النضح) Exudation، والرشاحان هو عبارة عن تكون سائل زيتي هو ذاته متفجر، قد يولد مضاعفات خطيرة بالانفجار قبل الاوان، بأن ينساب من بين اسنان القذيفة او القنبلة او غيرها من المخارج، وينفجر بفعل الارتجاج الذي يصاحب اطلاق القذيفة. ومن عيوب مادة ت.ن.ت. أيضاً ان لديها قابلية للصق بالعدوى Sympathetic detonation، لذلك تضاف اليها نسبة ضئيلة من شمع العسل، عندما تستخدم كبوات ضد الدروع. وتستخدم مادة ت.ن.ت. كمبوة متفجرة للقذائف، والقنابل، والالغام المضادة للدروع. وفي تركيب كل من الاماتول Amatol والباراتول Baratol. كما تستخدم كحشوة للعبوات، وللتفيل الصاعق، وبعض انواع الصواعق حيث يكون الت.ن.ت. مع متفجرات اخرى، وفي هذه الحالة لا تستعمل إلا أنقى أنواع مادة ت.ن.ت.

إن ثبات مادة ت.ن.ت. وقلة تأثيرها بالعوامل الخارجية، وعدم حساسيتها إزاء الصدمات والطلاقات يجعلها من أفضل المتفجرات العسكرية التي يستخدمها المهندسون في عمليات التخريب، وخاصة عمليات التخريب التي لا تحتاج إلى «دكة». وترزود وحدات المهندسين بمفرقات من مادة ت.ن.ت. مكعبة او اسطوانية مختلفة الأوزان، ويكون في كل مفرق ثقب (خلية) لوضع الصاعق الذي يكون

من التيريل أو التفيل الصاعق. وعندما تكون الحشوة المستخدمة من ت.ن.ت. كبيرة أو عندما تكون مادة ت.ن.ت. على شكل حبيبات فرط يوضع في داخلها حشوة من ت.ن.ت. التي (بادئاً) لتأمين نقل الصق من الصاعق أو التفيل الصاعق إلى الحشوة.

تعتبر قوة انفجار مادة ت.ن.ت. وحدة قوة الانفجار التي تقاس قوة انفجار بقية أنواع المتفجرات على أساسها.

(٨) تنسيق التعاون

تنسيق التعاون Coordination De Cooperation، هو تنسيق جهد الأسلحة المشتركة في القتال للحصول على أقصى مردود لها. ويتم تنسيق التعاون وفق مخطط دقيق وواضح تحدد فيه طريقة تنفيذ الواجبات في إطارها الزمني والمكاني. ويعتمد تنسيق التعاون بالدرجة الأولى على دقة المعلومات عن الخصم ونواياه وردود فعله وامكانياته وحجم قواته وسائطه واساليب عمله، كما يحد أيضاً على المعرفة الصحيحة للقوات الصديقة وامكانياتها وميزات اسلحتها ومستوى تدريبها وروحها المعنوية، بالإضافة الى معرفة الأرض معرفة جيدة. واستناداً لهذه المعلومات ووفقاً للقرار المتخذ يتم تنسيق التعاون بين صنوف الأسلحة والقوات المشتركة في المعركة. وتختلف طريقة تنسيق التعاون حسب الواجب القتالي أو طبيعة العمليات القتالية (هجوم على دفاع مجهز، أو هجوم على مواقع مجهزة على عجل، أو هجوم في الجبال والمناطق الصحراوية والغابات، أو الدفاع المجهز، أو العمل كقوة استطلاع متقدمة الخ.). كما تختلف طريقة تنسيق التعاون حسب حجم التشكيل (مجموعة جيوش أو جيش أو فرقة أو لواء الخ..). وتأتي مرحلة تنسيق التعاون بصورة عامة بعد مرحلة اتخاذ القرار في مؤتمر يحدد مواعده القائد ويناقش فيه قاداته المرؤسين حول واجباتهم ويقوم كل قائد (من القادة المرؤسين مثل قادة ألوية المشاة في الفرقة على مستوى الفرقة وقائد مدفعية الفرقة وقائد التشكيل الجوي الذي يدعم الفرقة وقائد مهندسي الفرقة وقائد الاشارة الخ..). فيعمل كل قائد على شرح طريقة فهمه للواجب وتنفيذه له. ويعمل القائد الأعلى على تصحيح وجهات النظر الخاطئة ان وجدت او التي تتناقض مع مفهوم القرار ومضمونه. وبنتيجة مؤتمر تنسيق التعاون تتوضح الصورة العامة لتنفيذ العمليات القتالية بكاملها

كما تتوضح طريقة تنفيذ المعركة في الواجبات المختلفة (الواجب المباشر - الواجب التالي - واجب اليوم.. وهكذا..). ثم يعود هؤلاء القادة الى مراكزهم القيادية لتنسيق التعاون وفق المفهوم ذاته والطريقة ذاتها. وتستمر العملية حتى يتم تنسيق التعاون بين الأسلحة والوحدات في الانساق الصغرى وتبقى عملية تنسيق التعاون في جميع مراحلها ملتزمة في حدود القرار الذي وافق عليه القائد الأعلى.

يتم تنسيق التعاون في مختلف مراحل المعركة الدفاعية أو الهجومية. ويبدأ القائد خلاله عناية خاصة لطبيعة الأرض ونظام دفاعات العدو وطبيعة المارك المتوقعة. ويحتاج القتال في اتجاهات منفصلة (مثل العمل على المحاور الثانوية أو عند تنفيذ مناورة الالتفاف او الاحاطة) الى تنظيم التعاون وتنسيقه بدقة اكبر وزيادة تفصيله لفترة أطول وحتى عمق أكثر، ذلك لأن مسيرة الاعمال القتالية على هذه الاتجاهات المنفصلة وتطوراتها تجعل من الصعب على القائد التأثير على سير المعركة أثناء تطورها. كما ان تنسيق التعاون وتنفيذه في الاتجاهات المنفصلة يتطلب حسابات دقيقة لعمليات النقل للقوات وتوفير مصادرها. وعند القيام بعمليات الالتفاف والاحاطة لتطويق العدو قد تتقدم التشكيلات والوحدات من اتجاهات مختلفة وفي بعض الأحيان من اتجاهات متعاكسة، وهذا ما يتطلب عناية كبيرة من القيادة لتنسيق عمل الوحدات القائمة بالالتفاف مع الوحدات المتقدمة من الأمام. وتحدد القيادة في مثل هذه الحالة وبصورة مبكرة خطوط الفتح، والاتجاهات التي تعمل عليها التشكيلات، سواء كانت قائمة بالالتفاف أو الاحاطة، مع تحديد توقيت الهجوم وتعيين خط التقابل (اللقاء) مع القوات المتقدمة من الأمام وتحديد اشارات التعارف المتبادل.

وفي المعركة الحديثة للأسلحة المشتركة يمارس الطيران دوراً أساسياً وحاسماً في الصراع مما يتطلب تركيز جهد خاص لتنسيق التعاون مع الطيران. وان تعاون القوات الأرضية مع القوات الجوية يفترض توزيع الأهداف في الوقت المناسب لتدميرها من قبل الطيران والمدفعية مع تحديد طريقة توجيه الطائرات الى الأهداف أثناء مسيرة الاعمال القتالية. ونظراً لما تتميز به المعركة الحديثة من سرعة كبيرة في اندفاع القوات الأرضية الهجومية، فان سلاح الجو هو من أفضل الأسلحة لدعم هجوم القوات الأرضية والتوافق مع سرعتها العالية لا سيما عندما يتعلق الأمر بالعمل على محاور مستقلة أو منفصلة. وفي مجال تنسيق التعاون يجب تحديد طرق التمييز بين الطائرات

والقوات الأرضية لا سيما عند تنفيذ الاعمال القتالية في المناطق الصحراوية التي لا يمكن للطيران تمييز القوات البرية فيها بناء على معرفة الخطوط الأرضية الواضحة التي تقف عندها ، نظراً لعدم وجود مثل هذه الخطوط .

وهناك ضرورة تفرض بذل عناية خاصة لتنسيق التعاون بين القوات في الحالات التي يجري فيها الهجوم ليلاً أو بين منطقة تشكيل تبعد مسافة كبيرة عن خط دفاع العدو الرئيسي ، أو عندما تهدف خطة الهجوم تطويق العدو، حيث يصبح من الضروري إعطاء اتجاه واضح التمييز لكل تشكيل أو وحدة، مع تنسيق وقت تحرك القوات حتى خط الاقتحام . وقد يحدث كثيراً أنه بمجرد اختراق منطقة دفاع العدو الرئيسية فإن الاهداف التالية التي يجب الاستيلاء عليها تقع على مسافة كبيرة من القوات المتقدمة (٥٠ - ١٠٠ كم) أو أكثر . وهذا يتطلب إعادة تجميع القوات في تشكيلات البر والتقدم الى خط الابتداء التالي (كما يحدث عند تجاوز ممرات سيناء حتى الوصول الى منطقة القتال أو العكس) وفي جميع الاحوال، فإن تنسيق التعاون يشمل بصورة أساسية ايضاً للاحتمالات المختلفة التي يمكن مجابهتها أثناء القتال وطرق مقابلتها وذلك قبل بدء الهجوم .

ويتوقف اتخاذ الطريقة المناسبة لتنسيق التعاون على مجموعة من المعطيات مثل طبيعة الأرض وشكل القتال المتوقع وسرعة التقدم . ولا تقف عملية تنسيق التعاون في الانساق العليا عند حدود الاهداف والوقت وانما تتجاوزها الى تحديد الاتجاهات والفواصل بينها . ان عملية (تنسيق التعاون) هي من العمليات الاساسية في التنظيم لمعركة الاسلحة الحديثة المشتركة وهي من العوامل الرئيسية لنجاح القوات في تنفيذها للواجب المحدد لها - وتزايد أهمية تنسيق التعاون يوماً بعد يوم بسبب التعقيد الكبير في وسائط القتال وبسبب التطور السريع في مسيرة الاعمال القتالية . كما تزايد أهمية تنسيق التعاون ايضاً كلما تزايد عدد ونوع القوات المشتركة في العملية (قوات بحرية - قوات أرضية - قوات جوية) وذلك بسبب اختلاف ميزات الاسلحة والقوات المشتركة ، وتنوع وسائطها واساليب عملها .

(١) التنظيم العسكري

هو تقسيم القوات المسلحة إلى قطاعات كبرى وأسلحة متعددة بغية تسهيل اعداد وتدريب وحركة

وإقامة القوات ، وتسهيل ادارة المعركة وتحقيق عمل مختلف الصنوف في المعركة على أفضل وجه خلال القتال .

وتبقى ادارة المعركة بنجاح الهدف الأساسي للتنظيم العسكري . وتعمل جميع الاسلحة والمعدات خلال المعركة باشكال تتناسب مع صفاتها وأسايبها الخاصة لتحقيق هدف مشترك ، لذا فإن العامل الأول للتنظيم هو وضع مختلف صنوف الوسائل الحربية اعتباراً من نسق معين تحت تصرف قائد واحد . والعامل الثاني هو تأمين توازن الاسلحة داخل القطعات الكبرى . بحيث تكون أسلحة النار واسلحة الصدمة متناسبة بشكل يضمن تنفيذ المهمات الهجومية والدفاعية في مسرح العمليات العادي ، مع امكانية تعديل النسب عند العمل على مساح تتطلب ذلك أو عند تنفيذ مهمات ذات طابع هجومي أو دفاعي (انظر توازن الاسلحة) . والعامل الثالث في التنظيم هو تأمين النسبة الملائمة بين الكم والكيف ، بحيث يكون في القطعات الكبيرة والصغيرة عناصر اختصاصية محترفة وعناصر مساعدة تقوم بأعمال إضافية ضرورية وتسد الفراغ الذي تفتحه خسائر الحرب . والعامل الأخير في التنظيم هو توزيع القوات ضمن هرم تسلسلي يسهل عمل القيادة دون أن يشثت جهود القوات ، ويضمن وجود الاحتياط بيد القائد حتى يستخدمه لتأمين المناورة عند الضرورة . وقد يكون الهرم التسلسلي ثلاثياً أو رباعياً أو خاسياً . وإذا كان الهرم الثلاثي خفيف الحركة ويضمن الحد الأدنى من المناورة فإن قدرته على الصدمة واستثمار الفوز محدودة . أما الهرم الرباعي أو الخماسي فهو أقدر على الصدمة واستثمار الفوز ولكنه ثقيل صعب القيادة (انظر توازن التشكيلة) .

ويتطلب اعداد التنظيم العسكري ، أي تنظيم القوات المسلحة لخوض المعركة ، تحيل هذه المعركة وتوقع اجوائها واشكالها ، وتحديد فاعلية الاسلحة والمعدات الحربية ، والقدرة البدنية على المقاومة ، خاصة وأن ضرورات المعركة تسيطر بشكل كبير على قضايا التنظيم ، فهي تطرحها وتحدد حلولها . ثم تأتي الأمور الإدارية كعامل إضافي لتعديل التنظيم الذي تتطلبه المعركة .

(٢) التهديد بالانتقام

التهديد بالانتقام وسيلة هجومية غير مباشرة لأن ملاقاته الاسلحة الذرية واعتراضها ، والوقاية المادية من آثارها ، كلها وسائل دفاعية ذات قيمة

متغيرة وغير مؤكدة . وليس هناك أية حماية حقيقية إلا في التهديد بالانتقام . فلماذا لا بد من وجود «قوة ضاربة» ذات طاقة كافية لإرغام الخصم وتحويله عن استخدام قوته الخاصة . هذه الاستراتيجية هي استراتيجية الردع بأبسط أشكالها الأولية : اذ يتم التأثير على ارادة الخصم بصورة مباشرة دون المرور باختبار للقوة . ومن خلال هذه الفكرة العامة جرى تطور استراتيجية اكثر تعقيداً ودقة هي استراتيجية الردع المستندة الى الردع النووي ، وأعمال الردع الأخرى المكتملة لها .

(١٥) التهريب الحربي

التهريب الحربي *Contrebande de guerre* تعبير يقصد به إرسال بضاعة من قبل دولة حيادية الى دولة محاربة بصورة مخالفة للقانون الدولي وخاصة لقواعد الحرب البحرية .

وعلى الرغم من أن هذا التعبير الذي اشتق من الكلمة الايطالية *Contrabando* التي تعني «ضد الأوامر» يستخدم بصورة متنوعة جداً في لغة الصحافة اليومية للدلالة على عدم شرعية بعض صفقات السلاح ، بسبب عدم حصولها على موافقة حكومة البلد المصدر أو البلد المستورد مثلاً ، فإن هذا الموضوع يحتل مكاناً مختلفاً تماماً في قواعد القانون الوضعي .

ولا توجد في الواقع مخالقات لأنظمة حكومية تتعلق بالتصدير أو الاستيراد للعتاد الحربي في هذا الموضوع . فقد تكون صفقة من صفقات السلاح مشروعة في بداية رحلتها لأنها حصلت على الموافقات الادارية التي يتطلبها نظام المراقبة الحكومية ، ولكنها قد تصبح بعد ذلك عملية من عمليات التهريب الحربي *Contrebande* إذا وصلت ، أو كانت معدة للوصول ، الى بلد آخر غير البلد التي كانت مرسله إليه . ومثال ذلك أن تكون دولة ما هي الدولة (أ) في حالة حرب مع الدولة (ب) التي تتوجه إليها صفقة السلاح ، أو مع الدولة (ج) التي أصبحت فيما بعد الهدف الحقيقي الذي تذهب إليه الاسلحة ، ففي هذه الحالة يمكن للدولة (أ) أن تتدخل لمنع الصفقة من الوصول إلى غريمها (ب) أو (ج) وتعتبرها خاضعة لمفهوم التهريب الحربي . ويعترف القانون الدولي بهذا الحق للدولة (أ) مهما كانت ذرائع المشروعية التي توصف بها عملية وصول الاسلحة الى دولة (ب) أو (ج) في قوانينها الداخلية . ويعرف البروفسور الفرنسي شارل روسو في

كتابه «الوجيز في القانون الدولي» (١٩٦٦) التهريب الحربي بما يلي: «هو البضاعة التي لا تتمكن دولة حيادية بسبب طبيعة هذه البضاعة أو مكان إرسالها أن تنقلها أو تصدرها إلى بلد محارب دون خرق واجبات الحياد، وتتعرض بذلك إلى الاستيلاء عليها وصادرتها». ويعود تاريخ قواعد التهريب الحربي في فرنسا إلى القرن السادس عشر، إذ كانت موضوع الأمر الملكي الصادر في العام ١٥٨٤. وجرى بعد ذلك بعض التعديلات على هذه القواعد بأوامر صادرة في العام ١٦٨١، ثم في العام ١٧٧٩. وبعد اندلاع الثورة الفرنسية صدر قرار مؤرخ في ٢ بريرال للعام الحادي عشر للثورة تبنى قواعد معدلة للتهريب الحربي على هدي تطور الحرب البحرية وظروف فرنسا في ذلك الحين. ومنذ ذلك الوقت يجري وضع هذه القواعد ضمن التعليمات البحرية المعطاة إلى ضباط القوى البحرية الفرنسية. وأول هذه التعليمات ظهرت في العام ١٨٧٠ أثناء الحرب الألمانية-الفرنسية. ثم وضعت تعليمات جديدة في العام ١٩٣٤، لم تلبث أن عدلت في العام ١٩٣٩ قبيل الحرب العالمية الثانية بفترة قصيرة من قبل وزير البحرية الفرنسية. غير أن هذه التعليمات الأخيرة ظهرت غير كافية على ضوء الخبرة المستقاة من أحداث وقائع الحرب العالمية الثانية، فوضعت بتاريخ ٣١ كانون الأول (ديسمبر) ١٩٦٤ تعليمات بحرية كاملة تتفق مع آخر التطورات في هذا المجال.

وبعد إصدار قواعد التهريب الحربي، ضمن التعليمات البحرية، هو تقليد متبع في معظم الدول. ونذكر منها التعليمات الأميركية الصادرة في العام ١٩٥٥، والمعدلة في العام ١٩٥٦. والتعليمات البريطانية الصادرة في العام ١٩٥٨. ودليل القانون الدولي البحري للاتحاد السوفياتي الصادر في العام ١٩٥٦. وتقضي مجمل هذه التعليمات بأن التهريب الحربي يعتبر استثناء من حرية التجارة التي تضمن قواعد الحياد حمايتها زمن السلم والحرب معاً في العلاقات بين الدول الحيادية والدول المحاربة. وقد تأيدت هذه القواعد بالاتفاقيات الدولية التي تنظم القواعد العرفية المتعلقة بالحرب البحرية، فينص تصريح باريس الدولي لعام ١٨٥٦ على ما يلي: «علم السفينة الحيادي يحمي البضاعة العدو، فيما عدا التهريب الحربي» وأن «البضاعة الحيادية، فيما عدا الأسلحة المهربة، لا يمكن مصادرتها تحت علم سفينة عدوة». ولقد ميز تصريح لندن لعام ١٩٠٩ بين

نوعين من التهريب الحربي: التهريب المطلق والتهريب النسبي. فالتهريب المطلق يحدد بحسب طبيعته (أسلحة، ذخائر، عتاد حربي) أو بحسب جهة إرساله (بلد عدو، أو بلد خاضع لإشراف العدو). أما التهريب النسبي فيتضمن المواد التي تصلح للاستخدام من قبل القوات العسكرية أو الإدارة في الدولة العدو، حتى لو كانت تستعمل عادة لأغراض سلمية. وبالنسبة لهذا النوع الأخير من التهريب الحربي يجب تقديم الدليل على أن المواد المهربة كانت مهيأة فعلاً لاستخدامها من قبل القوات العسكرية أو إدارة الدولة العدو حتى يمكن مصادرتها. وتحتفظ الدول المحاربة عادة بحق مطلق في تحديد أنواع المواد التي تخضع للنوع الأول أو النوع الثاني من أنواع التهريب الحربي، فتصدر «قائمة بالمهربات». ولكن الواقع يجري بصورة أكثر تجاوراً لهذه الحدود الموضوعية، فننظيم «قائمة المهربات» سمح للدول عملياً بادخال عدد متزايد من المواد في جدول مواد التهريب المطلق، بينما لم تكن في الماضي معتبرة من هذه المواد، وأصبح كل ما عدا ذلك من مواد من قبيل التهريب النسبي، فالورق والساعات اليدوية مثلاً أصبحت مذكورة على قوائم التهريب لدى بعض الدول خلال الحرب العالمية الأخيرة.

وهناك بعض الافتراضات القانونية التي تتمسك بها في حالات التهريب الحربي والتي تأعب دوراً كبيراً في تطبيق قواعده نذكر منها ما يلي:

أ - يقضي تصريح لندن لعام ١٩٠٩، واجتهادات محاكم الغنائم البحرية، أن إرسال بضاعة إلى قاعدة حربية عدوة أو إلى مكان محصن عدو أو إلى متعهد معروف بقيامه بتزويد القوات العسكرية العدو باحتياجاتها يمكن أن يعتبر دليلاً على وجود التهريب النسبي. ويعتبر مثل ذلك أيضاً عدم صحة أوراق السفينة التي تحمل البضاعة، أو إرسال البضاعة إلى بعض الموانئ الحيادية التي تستخدم بصورة عادية أو علنية كمرافق للترانزيت باتجاه الدولة العدو، وعدم معرفة الشخص مرسل البضاعة أو الشخص المرسل إليه البضاعة، أو وجود بضاعة تنقل ملكيتها بالأمر، أو عدم وجود وثيقة شحن، أو أن البضاعة تجاوز الحد الطبيعي لمستورديات الدولة الحيادية التي تعمل كوسيلة لدولة عدوة.

ب - تفترض المادة ٣٠ من تصريح لندن لعام ١٩٠٩، لاثبات وجود التهريب المطلق، أن سفينة حيادية محملة بمواد مهربة إلى جهة عدوة، ولكنها توقفت في مرفأ حيادي، يمكن أن تصادر

حين خروجها من هذا المرفأ إذا كان هذا التوقف ضمن خط سيرها المعتاد، وعندئذ تخضع المواد المنقولة على هذه السفينة لأحكام التهريب المطلق. وقد نصت التعليمات الفرنسية الصادرة في العام ١٩٦٤ على هذا المبدأ بقولها: «إن السفينة التي تحمل بضاعة مهربة يمكن مصادرتها أو الاستيلاء عليها خلال كل مراحل سفرها حتى لو كانت لديها النية بالتوجه إلى مرفأ للتوقف المؤقت قبل وصولها إلى الجهة العدو».

ج - إن جميع البضائع الأخرى الموجودة في سفينة محملة بمواد مهربة تصادر إذا كان المالك واحداً.

د - يمكن الاستيلاء على السفينة نفسها إذا كانت البضائع المهربة تشكل بحسب قيمتها أو وزنها و حجمها أو نفقات شحنها أكثر من نصف الحمولة.

وكانت القواعد التقليدية تقضي بأن الاستيلاء على سفينة تنقل أسلحة مهربة (أو بما في حكمها) لا يمكن أن يقع إلا خلال عملية النقل نفسها، بحيث لا يمكن التدخل أثناء عودة السفينة من رحلتها إلا في حالة الغش فقط. ثم جاءت التعليمات البحرية الفرنسية الصادرة في العام ١٩٦٤ فأكدت من جديد أنه «لا يمكن الاستيلاء على سفينة بسبب نقلها لأسلحة مهربة سبق أن نفذ وانتهى تنفيذه». ولكنها تشددت في مسألة الغش، ونصت على أنه «إذا ثبت أن النقل ترافق مع أعمال الغش كاستعمال أوراق مزيفة أو وقوع نوع من أنواع الاحتيال في تحديد المكان المقصود للشحنة، فإن السفينة التي نفذت النقل يمكن أن يجري الاستيلاء عليها وذلك خلال سنة اعتباراً من تاريخ النقل المشبوه». إن المواد والسفن المصادرة وفقاً للقواعد المتعلقة بالتهريب الحربي تعتبر من قبيل الغنائم الحربية، وتخضع لمبادئ الاستيلاء على الغنائم.

(١٤) توابع

مجموعة القطع الملحقه بالسلح والمستخدمه للحمل (حمالة) أو التغطية (غطاء القوهه، غطاء المغلاق) أو التنظيف والصيانة (سيخ تنظيف، فرشاة، علبه زيت). وتكون توابع الاسلحه الثقيله في حقائب خاصه، أما توابع الاسلحه الخفيفه فتكون مثبتة على السلح أو موضوعة في تجويف خاص داخل أخصه، أو محفوظه في علبه صغيره تكون داخل جعبه الذخيره.

(١) توازن الاسلحة

هو تأمين نسبة متوازنة من اسلحة النار واسلحة الصدمة واسلحة النار والصدمة داخل تشكيلة معينة أو داخل القوات المسلحة بحيث تكون قادرة على تنفيذ المهمات القتالية التي تكلف بها بنجاح . ويعتبر تأمين توازن الاسلحة جزءاً من مهمات التنظيم العسكري . وهو ينبع من عاملين :

- ١ - اختلاف قدرات الاسلحة والمعدات القتالية ،
- ٢ - اختلاف طبيعة الاعمال القتالية ومتطلباتها .

ومن المعروف أن الاسلحة تملك قدرات متباينة ، وتقسم الاسلحة اليوم الى : اسلحة النار (المدفعية ، والهاونات ، والصواريخ ، والطيران) واسلحة النار والصدمة (الدبابات والمشاة الآلية) . واسلحة الصدمة (القوات المحمولة جواً) . وكان التقسيم حتى القرن الثامن عشر يوزع الاسلحة الى : اسلحة نثار (المدفعية) ، واسلحة الصدمة (الخيالة) ، واسلحة النار والصدمة (المشاة) . وإذا كان الهجوم الحديث يتطلب مزيجاً من النار والصدمة مع التركيز على الصدمة ، فان الدفاع الحديث يتطلب مزيجاً مشابهاً مع التركيز على النار . وليس من الممكن خلق تشكيلة تضم اسلحة النار واسلحة الصدمة بكميات تسمح لها بأن تنفذ جميع المهمات وفي كل الظروف ، لأن مثل هذه التشكيلة تكون ثقيلة الحركة باهظة التكاليف . ولهذا كان من الضروري خلق التشكيلة المتوازنة ، أي التشكيلة التي تؤمن الاسلحة التي تضمها النار والصدمة ، ضمن النسب المطلوبة لمهمة محددة . وهذا هو المبدأ الذي بنيت عليه فكرة الجماهرات (انظر الجماهرة) التي لا تضم قطعاً مشكلة مسبقاً مع اسلحتها العضوية ، ولكنها تضم قطعاً تشكل خلال القتال ، وتمزز بالوسائط الملائمة لمهمة معينة . وبالإضافة إلى توازن النار والصدمة ، فان من الضروري أن يؤمن توازن الاسلحة داخل التشكيلة توازناً بين السيف والدرع ، أي بين القوة الضاربة والقوة اللازمة لحماية القوة الضاربة . فاذا كان السيف قوياً والدرع ضعيفاً تعرض السيف للوقوع في الكمائن دون أن يكون لديه الحماية الكافية ، وإذا كانت الدرع أقوى من السيف ازدادت الحماية وخفت قوة الضربة . وهكذا يمكن القول أن توازن الاسلحة مؤمن في تشكيلة معينة ، إذا كانت مختلف الاسلحة موجودة داخل هذه التشكيلة بنسب تؤمن النار والصدمة اللازمين لمهمة معينة (خلال زمن محدد ومكان محدد) ، كما تؤمن حماية السيف بالدرع دون أن يؤدي ثقل الدرع المفرط إلى إبطاء حركة السيف وتخفيف اندفاعه .

(٩) توازن القوى

(انظر الملحق في نهاية الموسوعة)

(١) توازن التشكيلة

تأخذ القوات المهاجمة أو المدافعة تشكيلة تضمن الاستخدام الجيد للوسائط في سبيل تحقيق المهمة . ويلعب في حدود توازن التشكيلة ثلاثة عوامل : فكرة القائد ، والمهمة ، ورد فعل العدو المنتظر . ويتوخى التوازن في العمليات الهجومية ، توزيع القوات المهاجمة على انساق الهجوم ، وانساق الاحتياط ، والقوات التي تبقى في قاعدة الانطلاق ، بحيث تملك انساق الهجوم القدرة النارية وقدرة الصدمة الكافيتين لحرق دفاع العدو ، وصد الهجمات المعاكسة المحدودة ، وبحيث تكون انساق الاحتياط قادرة على تطوير الهجوم الناجح وقلبه إلى مطاردة ، وصد الهجمات المعاكسة المعادية العملياتية أو الاستراتيجية ، واحتلال الأرض والتشبث بها عند اللزوم ، وبحيث تكون القوات الباقية مؤتمتاً في قاعدة الانطلاق قادرة على استقبال انساق الهجوم ، وحمايتها والدفاع عن قاعدة الانطلاق نفسها إذا ما ضغط العدو على هذه الانساق واجبرها على التراجع . ويؤدي اختلال توازن التشكيلة الهجومية إلى ضعف الصدمة الأولى - إذا كان حجم الانساق الأولى أقل مما ينبغي - وإلى ضعف الهجمات المعاكسة وعدم القدرة على تطوير النجاح - إذا كان حجم القوات الاحتياطية والانساق الثانية غير كاف - وإلى تحول الهجوم إلى هزيمة في الحالة التي يستطیع العدو فيها صد انساق الهجوم والانتقال إلى الهجوم المعاكس على نطاق واسع - إذا كانت القوات الباقية مؤتمتاً على قاعدة الانطلاق غير كافية للدفاع .

أما في الدفاع فيتوخى التوازن توزيع القوات على الانساق الدفاعية المتعاقبة ، والقوات الاحتياطية المتحركة ، بحيث تضمن التشكيلة الدفاعية صد العدو ، ومنعه من الاستيلاء على الأرض ، وتكبيده خسائر تمنعه من متابعة الهجوم ، وصد قواته التي تستطيع التغلغل داخل الترتيب الدفاعي وتدميرها وإعادة الوضع إلى ما كان عليه . ويؤدي تكثيف القوات على الخطوط الدفاعية (على حساب الاحتياط) إلى تثبيت الدفاع وقلبه إلى دفاع جامد ، على حين تؤدي تقوية الاحتياط على حساب الخطوط الدفاعية ، إلى منح العدو فرصة احتلال بعض الأراضي والتشبث بها وأخذ وضع دفاعي يساعده على صد الهجمات المعاكسة .

(٢) التوازن النووي

ان الخطر الدائم بالتصعيد يردع بتحويل النزاع المحدود إلى مقامرة خطيرة النتائج ، ويحدث التوازن النووي من خوف الخصمين من ارتكاب حماقة تؤدي إلى الانتحار المتبادل ، يجعل وجود السلاح النووي كمدمة . ولكن فقدان التوازن الاكيد الشامل ، والحصول على قدرة ضاربة كافية ، مع قدرة اكيدة على صد الضربات المعادية سيؤدي حتماً إلى اندلاع حرب نووية يشبها المتفوق لإبادة خصمه بضربة سريعة مفاجئة . ان التوازن النووي يؤدي إلى العدم النووي ، وكأن هذا السلاح غير موجود : وهكذا نمود إلى استراتيجية تقليدية تكلف كثيراً من النفقات ، بالإضافة إلى نفقات السلاح الذري الباهظة . ولا يتطلب التوازن النووي المساواة العددية في مجموع القنابل المدمرة التي يملكها كل من الفريقين المتحاربين ، فجرد احتمال وجود الحد الأدنى من القنابل الهيدروجينية أو الذرية كاف في حد ذاته لشل ارادة المعسكر الآخر ، الا اذا قرر الطرف الأقوى تحمل الخسائر (انظر الاستقرار النووي) .

(١١) التوافق (معركة) ١٩٦٠

هي معركة جرت ليلة ٣١ كانون الثاني (يناير) ١٩٦٠ بين القوات السورية والاسرائيلية ، في قرية التوافق السفلى السورية الواقعة في القطاع الجنوبي من الجبهة السورية قبالة النصف الجنوبي من بحيرة طبرية ، وعلى بعد ١٣٠٠ متر من كيبوتز «بيت كاتسير» تل القصر . (أقامها الصهاينة عام ١٩٥٠ في المنطقة المجردة من السلاح) .

وتعتبر معركة التوافق استمراراً للاشتباكات المتقطعة خلال النصف الثاني من الخمسينات . كانت الحدود السورية - الاسرائيلية في النصف الثاني من الخمسينات أكثر الحدود العربية - الاسرائيلية توراً ، نظراً لأن الاسرائيليين كانوا يحاولون خلال هذه الحقبة الاستيلاء على المناطق المجردة التي حددتها اتفاقية الهدنة (١٩٤٩) والواقعة بين الاراضي السورية والاراضي الاسرائيلية المحتلة ، فتشبك معهم المحافر الامامية السورية ، ويتسع بعد ذلك نطاق الاشتباكات حتى تشمل قطاعاً كاملاً من الجبهة أو تشمل الجبهة بأسرها . وكانت القوات الاسرائيلية تكتفي في بعض الاشتباكات بالرد الناري ، وتقوم بعد الاشتباكات الأخرى بعمليات انتقامية تنفذها قوات تتوغل ضمن

الاراضي السورية لنصب الكمان أو شن الاغارات . وكانت الاستراتيجية السائدة على الجانب السوري ، استراتيجية دفاعية بحثة ، بينما كانت القوات الاسرائيلية تنفذ دفاعاً ذا طابع تعرضي . ومن الحوادث التي جرت في النصف الثاني من الخمسينات كمين تشرين الاول (اكتوبر) ١٩٥٥ الذي نصبتة قوات اسرائيلية من لواء غولاني على طريق الجمرک - علمين في القطاع الاوسط من الجهة ، وقتل من جرائه الملازم أشرف حمدي وأحد جنوده ، وأسر الملازم ياسر الكسم وجرح عدد من الجنود السوريين . وفي ليلة ١١/١٢/١٩٥٥ قامت قوات من لواء غولاني بشن اغارة على منطقة البطيحة والمرتفعات المطلة على بحيرة طبريا من الشرق، وهاجمت الحاصل والمسعدة والدوكا والكركسي ونقيب وسكوفيا ، والحقت خسائر كبيرة في كتيبة المشاة السورية التي كانت تشغل هذه المواقع . وفي ايلول (سبتمبر) ١٩٥٧ وقع اشتباك بين اهالي قرية التوافيق وجماعة اسرائيلية مسلحة تقوم بمسح الاراضي في المنطقة المحرقة لحفر قناة للري عبر التوافيق السفلى ، ونجم عن ذلك قتل وجرح عدد من الاسرائيليين ، وقد أدى ذلك الاشتباك الى تحلي الاسرائيليين عن خططهم في حفر القناة عبر البلدة ولكنهم سرعان ما بدأوا العمل مجدداً لحفر قناة بديلة الى الغرب من القرية مخترقة الاراضي العربية التابعة للقرية ، وتدخلت القوات التابعة للامم المتحدة ، التي اوفدت فريقاً مساحاً أفاد في تقرير عرض فيما بعد على الجانب السوري « ... ان القناة لن تلحق ضرراً بالاراضي العربية... » ولكن الاسرائيليين ابتدأوا يعتبرون القنصة حدوداً جديدة ويضيفون على الفلاحين العرب الذين بدأوا على عبور القناة لحرثة وزراعة ارضهم غربها ، وكان طبعاً أن يصطحب أولئك الفلاحون بنادقهم للدفاع عن انفسهم تجاه عمليات الارهاب المتواصلة من قبل العدو الصهيوني .

استمرت خلال ذلك الاشتباكات الحدودية في مختلف القطاعات . في ٣٠ و ٣١ آذار (مارس) ١٩٥٨ وقع اشتباك بالنيران بين القوات السورية والقوات الاسرائيلية شمال القطاع الاوسط بأكله ، واشتركت فيه من الطرفين المدفعية والهاونات والرشاشات ومدافع الدبابات ، وكانت الاسلحة الاسرائيلية ترمي على المواقع والقرى السورية بينما ترمي الاسلحة السورية على تجمعات القوات الاسرائيلية وعلى المستوطنات الاسرائيلية . وفي ٦/١١/١٩٥٨ حصل اشتباك مماثل في منطقة مزرعة الخوري (القطاع الاوسط) . وفي ٣/١٢/١٩٥٨ حصل اشتباك

في منطقة الدرباشية (القطاع الشمالي) . وكانت خسائر الاسرائيليين في جميع هذه الاشتباكات ، والاشباكات المحدودة الأخرى (عدا الاغارات) اكبر من خسائر السوريين . ويرجع ذلك الى سببين : ١ - الارض التي تسمح للأسلحة السورية المتمركزة على سفح هضبة الجولان الغربية بالتحكم بقوات العدو التي تحتشد في ارض منبسطة ، ٢ - وجود القوات الاسرائيلية في مناطق مكشوفة ، وكثافة المستوطنات الواقعة في مدى نيران الاسلحة السورية .

ومع أواخر عام ١٩٥٩ بدأت حالة التوتر تزداد نتيجة للاستنزاف الاسرائيلية ، فقد حاول هؤلاء حفر قناة ثانية ولكن القوات السورية حالت بينهم وبين حفر القناة في كانون الاول (ديسمبر) ١٩٥٩ . وفي ٢٤/١٢/١٩٥٩ ، اطلق سكان قرية التوافيق نيرانهم على قوات بوليس الحدود الاسرائيلي . واستمر الاشتباك مدة اربع ساعات بالاسلحة الفردية أدى الى مقتل شرطي يهودي ، وجرح قروي عربي . وبدأت الاشتباكات تأخذ طابع التصعيد ، واستنفرت الجهة ، واخليت القرية من المدنيين استعداداً لمعركة متوقعة ، وفي ٢٩ - ٣٠ كانون الثاني (يناير) ١٩٦٠ كانت التحشيدات في تزايد مستمر ، حتى كانت ليلة ٣١ كانون الثاني (يناير) ١٩٦٠ ، حين شرت الكمان السورية بحركة تقدم اسرائيلية باتجاه قرية التوافيق ، وقد فتحت القوات السورية النيران عليها . وكانت القوات الاسرائيلية المتقدمة تحت سناك كثيف من المدفعية الاسرائيلية نحو قرية التوافيق تقدر بسرية ذات رأس (طلية) ثعدادها (٣٠ - ٤٠) جندياً .

وسرعان ما اتسع هذا الاشتباك العنيف ليشمل خط المواجهة في الجهة الجنوبية كاملاً . وقد استطاعت القوات السورية أن تجبر القوات الاسرائيلية المغيرة على قرية التوافيق الى التراجع الى مواقع انطلاقها داخل الاراضي المحتلة ، ونتيجة للضغط الذي واجهته القوات الاسرائيلية فقد حاولت التخفيف بتوجيه مدفعتها للقرى العربية مثل كلا من سكوفيا وقيق وكفر حارب ومزرعة عز الدين . وقد ردت القوات السورية على ذلك بتركيز نيران مدفعتها على المستعمرات الاسرائيلية في الجهة المقابلة ، وقد انتهت هذه المعركة مع حلول الفجر . وفي صبيحة اليوم التالي حاولت اربع طائرات (ميسير) معادية اختراق المجال الجوي العربي ، فتصدت لها اربع طائرات ميغ ١٧ واشتركت في معركة مع طائرات العدو استطاعت بها اسقاط طائرة معادية ، دون أية خسائر عربية مقابلة .

(١١) التوباها روس

تقع الأورغواي بين البرازيل شمالاً، ومصعب لابلاتا والمحيط الأطلسي جنوباً، والأرجنتين غرباً، والمحيط الأطلسي شرقاً . وتقدر مساحتها بـ ١١٧,٥٠٨ كيلومتر مربع ، وهي بذلك أصغر دولة مستقلة سياسياً في أميركا ، وتفتقر للجبال والغابات ، مما يجعل حرب العصابات التقليدية فيها أمراً صعباً . أما سكانها فيبلغ عددهم حوالي ثلاثة ملايين نسمة، معظمهم من أصل أوروبي .

وقد تعرضت اقتصاديات الأورغواي للتدهور بعد الحرب العالمية الثانية مباشرة، فنفتت الأمراض، وارتفعت نسبة الوفيات ، وسادت البطالة ، وخاصة بعد أن تمادت العائلات الاقطاعية التي تملك ثلث الأراضي الصالحة للزراعة ، في إهمال أقسام كبيرة من تلك الأراضي ، الأمر الذي ساهم في إبقاء الشعب في حالة فقر مدقع .

ويعتمد إقتصاد الأورغواي بشكل رئيسي على تربية المواشي والزراعة والتجارة . وبسبب العجز الدائم في ميزان المدفوعات فإن الأورغواي تزداد تبعيتها للدول الأميركية لاسيما الولايات المتحدة عاماً بعد عام ، في محاولة لتخطي الأزمات الاقتصادية المتلاحقة .

ويظهر النفوذ الأميركي في الأورغواي على ثلاثة أصعدة : ١ - الصعيد الاقتصادي : (مساعدات ، ونشاط مصرفي استغلالي كبير) ، ٢ - الصعيد الثقافي : (السيطرة على وسائل الإعلام، وخلق

« نقابات » عميلة) ، ٣ - الصعيد العسكري : (دعم أعمال القمع ، ونشاط واسع لوكالة الاستخبارات المركزية) . وتمثل السفارة الأميركية في الأوروغواي قلعة حصينة (كلف بناؤها أكثر من ٣ ملايين دولار وفيها مطار وثكنة عسكرية) تدار من داخلها عمليات السيطرة تدريجياً على البلاد ، عن طريق المساعدات المشروطة والتدخل في أدق القضايا الداخلية . وليس الاستعمار بالأمر الجديد على الأوروغواي ، فقد تعرضت للغزو الأجنبي منذ عام ١٥١٦ . وظلت السيطرة فيها تنتقل من أيدي البرتغاليين إلى أيدي الإسبان ، إلى أيدي الإنكليز ، فالإسبان مرة أخرى ، مما أدى إلى تناقص واضح في عدد السكان الأصليين الذين أبوا أن تستباح أرضهم وتداس كرامتهم فهبوا للدفاع عنها ضد المستعمرين ، وسقط منهم عدد كبير في معارك التحرر والثورات التي لم تتخذ إلا لتستمر من جديد . وكانت أبرزها ثورة عام ١٨١١ التي استمرت تسع سنوات كاملة ، ولم تتخذ إلا بعد فرار قائدها (خوسيه أرتيغاس Artigas) . ثم ثار الشعب عام ١٨٢٥ ضد البرازيليين الذين كانوا آخر الغزاة وأجبروا على ترك البلاد ، ومنحها الاستقلال عام ١٨٢٨ . وتردت الأوضاع المعيشية بعد الاستقلال من سيء إلى أسوأ ، فازدادت المطالب الشعبية ، إلا أن الحكام أصموا آذانهم عنها واتبعوا سياسة قعية ضد الوطنيين ، مما دفع الثوريين إلى انتحاج طريق أكثر جدوى وأكبر فعالية من الطرق السلمية للكفاح ، والتي اتبعتها الأحزاب اليسارية والنقابات . وقد تغلب الثوريون على مشكلة انعدام الغابات والجبال في البلاد باتباع أسلوب جديد في حرب العصابات المدنية ، فاعتبروا المدينة هي الغابة ، والجماهير بمثابة الجبل .

وتعتبر حركة التحرر الوطني في الأوروغواي ، والتي يطلق عليها اختصاراً اسم « التوباماروس » (نسبة إلى اسم «توباك امارو» Tupac Amaro قائد الانتفاضة الكبرى التي قام بها السكان المحليون في القرن الثامن عشر) ، حركة ثورية تجاوزت ما كان يبدو مستحيلاً أمام اليسار التقليدي هناك ، وتصدت للنظام في أقوى مواقعه وأكثرها طواعية لتحركه ضمن العاصمة نفسها « مونتفيديو » Montevideo ، التي تضم حوالي نصف سكان البلاد ، وتمكنت من أن تفرض عليه العجز وتلحق به الهزيمة في أكثر من مجابهة ، رغم عدم التكافؤ بينهما في العدد والعدة . وقد فهمت حركة « التوباماروس » منذ البداية

أن حرب العصابات في المدن هي حرب سياسية ، وهذا ما يتطلب دقة في التخطيط ، مع مراعاة الظروف الاجتماعية المناسبة عند التنفيذ ، حتى لا تنقلب العملية ضد الأهداف المنشودة من ورائها . وهذا يعني أن اختيار الوسائل التكتيكية في حرب العصابات المدنية يرتبط بالزمان والمكان ، ويمكن أن يرتدي عدة أشكال تؤدي كلها بالنهاية إلى إضعاف العدو ، لا بالقضاء على قواه الحية فقط ، وإنما بإضعاف معنوياته وتسريب اليأس إلى نفسه . وقد طبقت التوباماروس في الأوروغواي وسائل تكتيكية مختلفة لتحقيق أهدافها وكان من بينها :

(أ) تخريب المنشآت العسكرية ، والمصالح الرأسمالية أو الحكومية ، بحيث لا يتأثر الشعب كثيراً نتيجة لمثل هذه الأعمال .

(ب) مهاجمة قوات القمع ، أو نصب الكمائن لها للتأثير عليها نفسياً ، وجعلها تتساءل عن حقيقة دورها وعمادها إذا كانت الحكومة تستحق أن يضحي المرء في سبيلها أم لا ، مما يخلق حركة اضطراب في صفوف القوات المسلحة ، تتخذ أشكالاً مختلفة مثل : المطالبة الجماعية بزيادة الرواتب ، ورفض إطاعة بعض الأوامر ، أو تطبيق مبدأ الإطاعة المشروطة ، الأمر الذي يؤدي إلى انعدام الثقة بين القيادة والأفراد .

(ج) القيام بالأعمال الانتقامية : وهي بمثابة رد فعل على ظلم لحق بالثوار المعتقلين . ويمكن للأعمال الانتقامية أن تحقق عدة أغراض أساسية ، كتخفيف الضغط عن المعتقلين ، أو الإفراج عنهم - كما حدث أكثر من مرة - ومعاينة الشرطة والجيش وشهود الزور ومثلي الحكومة بسبب اجراءاتهم المعادية للمجتمع ، مما يكسب هذه الأعمال تأييداً جماهيرياً واسعاً .

(د) إلقاء المتفجرات : وهذا النمط من العمليات لم تكن تلجأ إليه حركة التوباماروس إلا مضطراً ، لاعتقادها بأنه لا يؤدي إلى نتائج سياسية لصالح حرب العصابات إلا بصعوبة ، ذلك أن القنابل الموقوتة يمكن أن تصيب في مكان الحادث ضحايا بريئة من الشعب نفسه .

(هـ) الاحتجاز والسجن الثوري : وهذا الأسلوب ذو تأثير إيجابي مباشر ، لأن احتجاز أعضاء الحكومة ، أو سفراء الدول الأجنبية ، أو الأشخاص ذوي النفوذ العام في البلاد يؤدي إلى الحفاظ على حياة السجناء السياسيين وتخفيف الظلم اللاحق بهم . بالإضافة إلى أن عمليات الاحتجاز تؤدي إلى خلق تشتت واسع لقوات القمع التي يتوجب عليها ، في

هذه الحالة ، أن تهر على كل واحد من الأشخاص الذين يمكن أن يستهدفهم العمل الثوري . وقد انضج من خلال الممارسة أن السجن الثوري - الذي يمكن اعتباره شكلاً من أشكال الانتقام - يعتبر وسيلة أكثر فعالية من غيرها في إفشال مخططات الحكومة .

(و) احتلال المنازل (عمليات المداومة) : ويشكل هذا الأسلوب التكتيكي أحد أشكال الإنهك الرئيسية ، إذ أنه ينقل الحرب إلى منازل أركان الحكومة ، مما يضطرهم إلى العيش في قلق دائم ، فتتقيد حرية حركتهم داخل بيوتهم ، ويتبين لهم أن في البلاد سلطة موازية لسلطتهم ، أنشأتها قوة عسكرية تسهر على معاينة الذين ينفذون الأعمال السيئة ، أو الذين يدعمونهم لتنفيذها .

(ز) عمليات التمويه والتسليح : لقد رأنا التوباماروس أن حرب العصابات في المدن تحتاج إلى أبنية تحتية متينة ودائمة التجدد أكثر بكثير من حرب عصابات الريف ، إذ عليها أن تؤمن المراكز ، والأدوات التقنية والتجهيزات الضرورية لتسهيل القيام بعملياتها . أما فيما يتعلق بالتمويه فإن الحركة تلجأ للتزود بالسلح من العدو عن طريق الكمائن واقتحام المخافر ومراكز الشرطة . كذلك فإن أعمال السطو على البنوك تعتبر مشروعة لتمويل حرب العصابات في هذه الحالة .

(ح) عمليات الدعاية المسلحة : لا شك في أن أفضل وسيلة لشرح دوافع حرب العصابات هي العمليات المسلحة نفسها . وتلجأ التوباماروس بين الفترة والأخرى لاعتماد وسائل أخرى كالصحف ، والمنشورات والبيانات ، بالإضافة إلى احتلال المعالم وعقد اجتماع للعمال فيها ، وكذلك احتلال دور السينما وعرض البيانات الثورية على الشاشة ، أو إذاعتها بواسطة مكبرات الصوت .

وليست عضوية حركة التوباماروس متوقفة على الذكور ، إذ تلعب المرأة في الأوروغواي دوراً أساسياً في العمليات العسكرية الثورية ، بعد أن تمكنت من تخطي الكثير من الصعوبات التقليدية المتوارثة ، وقد أدت المرأة للحركة كثيراً من الخدمات التي لا يتسنى للرجل القيام بها ، مثل التجسس واستطلاع مراكز العدو وتنظيم الاتصال بالأنصار . هذا بالإضافة إلى أن المرأة ، بمجرد حضورها ، هي دائماً عنصر أساسي في الوحدة والتفاهم بين الثوار . ومن أبرز العمليات التي نفذتها حركة التوباماروس منذ انطلاقتها : عملية إيتا كومبو ١٩٦٢ ، وعملية نادي الرماية السويسري ١٩٦٣ ، وعملية

كانتغريليس في العام ذاته ، وعملية مصرف لاكاجا اوبريرا (فرع الاورغواي) في آب (اغسطس) ١٩٦٦ ، وعشرات غيرها من العمليات التي تمكنت الحركة من تنفيذها بفعالية .

والملفت للنظر بالنسبة للتوباماروس هو أنها ظلت عدة سنوات تعمل كمنظمة سرية دون أن تنشر أي تصريح مبدئي ، او بيان علني (ما عدا التعاميم الداخلية ، والتقارير التي تنحصر عن نشاطات الأركان) ، على حين أن أول نص مشهور يعبر عن فكرة الحركة ظهر في حزيران (يونيو) سنة ١٩٦٨ ، دون توقيع شخصي ، بعنوان «الأجوبة المختصرة على ثلاثين سؤالاً موجهاً الى التوباماروس» . وهذا الصمت من قبل الحركة يؤكد على أنها تؤمن بأن الأفعال أبلغ تأثيراً في النفوس من الأقوال . وقد أصبح معروفاً أن السمة المميزة للتوباماروس هي السرية التامة في الأسماء ، ولكن هذا لا يعني أن الحركة تنظيم إرهابي لا إنساني ، وإنما هي من الداخل عائلة كبيرة ، ليس لها «أب» معروف ، ولكنها تتكون من «إخوة» مترابطين ، لا فوارق بينهم إلا بمقدار خدمتهم و إخلاصهم للحركة ومبادئها . ولم تعرف الحركة ، في تاريخها السري والعلني ، زعماء لا يمكن أن يحل أحد محلهم ، ولا ضربات عبقرية او فرديات نابغة ، وإنما هناك تضامن لا يبدل عنه يجمع الكل بالكل .

إن عضو التوباماروس هو نقيض البطل ، إذ أن البطل الوحيد هو المنظمة ، أي الشعب . ومن هنا فان مفهوم الحياة ، عند التوباماروس ، يقاس بمفهوم معين للموت . والطريقة البسيطة الخالية من التعظيم ، وشبه الودية ، التي تكرم بها الحركة ذكرى مناضليها الذين سقطوا في المعركة او أردتهم أجهزة القمع ، تدل على مفهوم جديد للوجود الثوري . « ليس الموت سمواً بطولياً ولا تجلياً ، بل هو حادث عمل يجب أن نعرف كيف نجابهه في كل لحظة ، ولكن أيضاً أن نتفاداه ونحتاط له بقدر الإمكان» . ولا تحاول التوباماروس أن تخلق بين الشعب صورة فرد مثالي ، مطلق ، قدوة فريدة يجب التشبه بها ، بل صورة طليعة مسؤولة جماعياً عن أعمالها ، وتشكل مثلاً أعلى رغم الجهل المطبق المحيط بأسماء أعضائها ، وذات سلطة معنوية وسياسية خاصة بها بمنأى عن كل حادث يجري ، وغير مرهونة بالمصير اللاحق هذا الفرد او ذلك . فالتوباماروس حركة بدون رأس يمكن قطعه ، حركة لا يتركز تمثيلها السياسي والرمزي في نقطة معينة من الجهاز يمكن التعرف اليها عاجلاً أم آجلاً ، بل إن بإمكان كل

جزء من هذا الجهاز أن يقوم ، إذا دعت الحاجة ، بتمثيل الحركة وبممارسة خطها العام بقواه وحدها ، ولكن لمصلحة الجميع .

وتضم التوباماروس أرتال مقاتلة (Columnas) مترابطة ببعضها البعض بشكل يجعل تدميرها كلها دفعة واحدة أمراً مستحيلاً . أما تدمير تشكيل واحد ، أو عدة تشكيلات منها ، فلا يؤدي الى مضاعفات او يؤثر في وسائل عمل الأخرى . هناك جهاز كثيف ومتشعب ، بطريقة يعمل فيها بشكل مستقل عن الأجزاء ، بالقدر نفسه الذي تكون فيه هذه الأجزاء مستقلة عن بعضها البعض ، وبذلك يكون (الكل) أعلى من مجموع أجزائه . ولا شك في أن الوصول الى مثل هذا التنظيم الحديدي لم يوجد فجأة ، وإنما كان في الأساس فكرة ، إلا أن هذه الفكرة - عندما تبلورت - تجسدت في عملية طويلة مليئة بالتجارب والحوادث والمحاولات والأخطاء والتصحيحات والتحسينات . وهذا الخط التنظيمي المتصاعد ، قد عرف ما بين ١٩٦٤ و ١٩٦٩ منعطفات مفاجئة وقفزات نوعية الى الأمام تخللتها تراجعات مؤقتة . لقد كان على هذه الحركة أن تجتاز في بدايتها مطبات خطيرة ، ومبرات ضيقة حيث كان مصيرها معلقاً بخيط رفيع ، بحفنة من الرفاق المعزولين في بيت سري .

وما زاد في تماسك حركة التوباماروس أنها وجدت في الواقع حلاً عملياً للتناقضات المعهودة وصعوبات التنظيم السري ، وذلك عن طريق التوفيق بين أشياء تتناقض وتتناهى ، كان الكثير من الحركات الثورية يقف أمامها عاجزاً . وفيما يلي أهم السمات المتناقضة التي قامت الحركة بالجمع فيما بينها ، أو بالأحرى بترتيبها وتنظيمها :

(أ) تماسك ايديولوجي وتنوع في المناضلين : في البدء كانت الحركة عبارة عن فسيفساء من الايديولوجيات المتباينة ، فقد كان الفوضويون والروتسكيون والقوميون والماويون يتمايرون حول نواة من المناضلين الوافدين من الحزب الاشتراكي ، والمتأثرين كثيراً بالثورة الكوبية . وكان كل واحد ما زال مشدوداً الى منظمته الأم برباط وثيق ، مما ينذر بوقوع العداوات الشخصية والنزاعات الفئوية والانشقاقات ، إلا أن شيئاً من ذلك لم يحدث ، إذ أن انطلاقة العمل قد تكفلت بامتصاص الاختلافات الايديولوجية . وهكذا استطاعت المنظمة أن تصهر في بوتقتها الثورية مناضلين ذوي انتماءات اجتماعية وسياسية مختلفة : ماركسيين وكاثوليك ، نقابيين

وطلاباً ، مستخدمين وعمالاً زراعيين ، عسكريين ومدنيين ، دون أن يؤثر ذلك على متانة بنيتها التنظيمية .

(ب) تجانس عضوي وتقسيمات داخلية مغلقة الى أقصى حد : ضمن حركة التوباماروس تداخل الوحدة في التوجيه وفي القيادة ، بالتقسيم التنظيمي المغلق لتشكيلات المقاتلة . واللجوء الى هذا النمط من تقسيم المنظمة الى وحدات (منطقية) مستقلة ذاتياً ، وليس مجرد قاعدة فردية في السلوك ، أو قانون يسير المنظمة بشكل عام (وهذا كله يشكل قاعدة ذهبية في حرب عصابات المدينة ، بل هو يدخل ضمن التركيب العضوي للحركة ، في داخل كل Columna توجد وحدة (منطقية) مستقلة (Comportimentation) مؤلفة من خلايا . وفي داخل كل خلية توجد وحدة مستقلة مؤلفة من المقاتلين . وفي داخل الحركة توجد وحدة مستقلة من الأرتال منظمة ضمن بعضها البعض ، ويملك كل رتل جهاز قيادته الخاص به ، وخدماته وبنية التحتية واتصالاته ومجموعات عمله ، ويجهل كل شيء عن الأرتال الأخرى . وهكذا فان كل عضو أو قطاع أو مستوى من الحركة يخضع لقانون تنظيمي يحدد له دوره ومكانه ضمن (كل) واضح التقاسيم .

(ج) هرمية عسكرية وديمقراطية سياسية : إن التوباماروس بصفها منظمة عسكرية تخضع لقانون العلاقات الهرمية ، فكل جهاز يتبع بصرامة الجهاز الأعلى منه مباشرة . كما أن قرارات الهيئات القيادية تأخذ طابعاً إلزامياً ، وعدم تنفيذها يؤدي - كما في أي جيش - الى عقوبات . إلا أنها بصفها منظمة سياسية ، فان الديمقراطية الاكثر شمولاً تسيطر الحياة الداخلية للحركة ، فتعمل عندئذ أفقياً ، او من أسفل الى أعلى ، تماماً كما كان الحال في بنية الحزب الشيوعي في بداياته . وقد أثبتت التجارب بأن هذه الديمقراطية الداخلية الحارقة للعادة ، إنما ينظمها رسمياً وبدقة قانون الحركة ، وهي ليست عدوة الفعالية في العمليات ، ولكنها شرط من شروطها وضمانة من أكثر ضماناتها أماناً . وهي تؤمن ظاهرياً عافية بالنسبة للتنظيم هما : الصحة السياسية والأخلاقية للحركة ، أي قدرتها على تحطيط التورات والاختلافات الداخلية بدون أزمات خطيرة او انشقاقات . واستمرارية القيادة القائمة ، نوعاً ما ، على تواجدها في كل مكان في وقت واحد .

(د) مركزية استراتيجية واستقلال ذاتي تكتيكي : وهذا الأمر يتيح لكل قطاع أن يعمل وحده ويتخذ

القرارات التكتيكية التي تفرضها عليه الظروف . أما بالنسبة للعمليات الكبيرة ، فينبغي أن تستشار القيادة ، وتؤخذ موافقتها المسبقة عليها ، إذا لم تكن هي التي خططتها أو أوعزت بها .

هـ) انغلاق المنظمة الشديد واستعمال اوسع قاعدة مساندة : إن القوة الذاتية لأية منظمة لا تنفصل في الواقع عن قوة محيطها ، رغم أنها غير مرتبطة عضوياً بها . أي أن القاعدة المساندة لا تلعب دورها الاعتيادي كقوة دعم ثانوية ، ولكنها تشكل جزءاً لا يتجزأ مما يمكننا أن نسميه بخط الدفاع عن القلعة المركزية ، أي عن المنظمة . وهنا تكمن مأثرة أعضاء التوباماروس لأنهم تمكنوا من العيش بنجاح في الوسط السياسي والاجتماعي المحيط بهم ، دون أن ينكشفوا أمامه أو أن يرفعوا السدود التي تمنع بشدة من الدخول في جهاز المنظمة نفسها . إن المحيط المقسم والمنظم بشكل حلقات دائرية من المهندسين والمتعاطفين والمتعاونين والأصدقاء والخلفاء المؤقتين الذين يحتاجهم المنظمة ، يشكل أطراً تحمي المنظمة وتغذيها بأن واحد . وتكون بمثابة خطوط دفاعية وتموينية بالنسبة إليها . وهكذا تستطيع الحركة أن تؤمن لنفسها الاتصال بأوسع الجماهير الشعبية ، وكسبها إلى جانبها ، مما يحطم الحصار الذي تفرضه السلطة القمعية من خلال الصمت والرقابة والافتراءات ، ويحول التعاطف والتأييد إلى تعاون منظم ومستمر ، ويؤمن للحركة عدة فوائد كاستعمال أكبر عدد ممكن من العناصر الخارجية ذات الكفاءات المتخصصة دون أن يؤدي ذلك إلى تخفيض المستوى النوعي للمنظمة نفسها ، والتصرف بمورد دائم يغذي المنظمة بالمتطوعين الجدد من خلال العناصر الخارجية المحيطة بها ، بعد أن تلجأ إلى عملية غريزة دقيقة ، وإنشاء جهاز فعال للمخابرات والاستعلامات ليطفي كل قطاعات العدو .

ولقد وصلت التوباماروس إلى درجة من التنظيم ، لا تستطيع معها ، حتى أعنف الضربات ، أن تعرض وجودها للخطر . وهي مهما تكبدت من خسائر ، فإن الأفواج التي تنضم إلى صفوفها ، تظل قادرة على تغطية العجز ، وهذا ما أكدته عملية «بونتيا كارتياس» التي أعادت أكثر من مائة قيادي ومقاتل ، دفعة واحدة ، إلى مواقعهم السابقة ، وذلك بتأثيرهم من مكان محتل ومحاط بالأسلاك الشائكة ، على مرأى من قوات الجيش والشرطة التابعة للنظام . ومن هنا يمكن تفسير التصريح الذي أدلت به التوباماروس سنة ١٩٦٩ ، دون استخفاف أو غرور والذي قالت به : « لم يعد من الممكن تدميرنا » .

ولا تزال منظمة التوباماروس قائمة في الأوروغواي حتى اليوم (١٩٧٤) ، وإن كانت عملياتها العسكرية قد خفت بسبب أوضاعها الداخلية ، وزعت هجمة أجهزة القمع عليها .

(١٢) توبوليف (اندريه نيقولايفيتش)

جنرال روسي (١٨٨٨ - ١٩٧٢) ، من أبرز الرواد في أكبر مؤسسة للعلوم الايروديناميكية في موسكو منذ تأسيسها في العام ١٩٢٩ ، ومن ابرع مهندسي الطائرات الحربية والمدنية في قسم هندسة هياكل الطائرات والخدمات التقنية التابع لسلاح الطيران السوفياتي .

صمم اندريه نيقولايفيتش توبوليف Tupolev (Nikolaeovich) Andrei اول طائرة نفاثة ، واول طائرة مروحية توربينية للنقل ، واول قاذفة قنابل اسرع من الصوت . وحملت كل طائرة من تصميمه اول حرفين من اسمه . وهو عميد مصممي الطائرات السوفيات ، وعضو دائم في اكااديمية العلوم في الاتحاد السوفياتي . وكان توبوليف في الخامسة والثلاثين من عمره حين بدأ بوضع التصاميم لبناء طائرات حربية ومدنية . ووضع تصاميم لاكثر من ٣٠ نوعاً من الطائرات باستثناء طائرات الهليكوبتر . وكان اول تصميم وضعه لطائرة مقاتلة بمحرك واحد . إلا أنه توصل في النهاية إلى تصميم قاذفات قنابل نفاثة وطائرات عابرة للقارات بستة محركات . ولقد ضرب تصميمه الاخير هذا رقماً قياسياً باعتباره من اكثر الطائرات التي صنعت في ذلك الحين سعة وضخامة وسرعة . ويعتبر توبوليف من المواطنين السوفيات الذين منحوا اكبر عدد من الاوسمة ، اذ نال ثلاث مرات وسام ستالين ، ومرتين وسام لينين ، وثلاث مرات بطل الاتحاد السوفياتي . ولد توبوليف في قرية بستومازوفو التي كانت سابقاً مقاطعة تشر Tver الواقعة شمالي غرب موسكو ، في ١٥ كانون الثاني (يناير) ١٨٨٨ . ودخل المعهد التقني ، في موسكو في العام ١٩٠٨ حيث درس الهندسة الميكانيكية ، ثم دخل المدرسة التقنية العليا في موسكو ، وتخرج منها في العام ١٩١٥ . وقد شغف منذ العام ١٩٠٩ بوضع تصاميم الطائرات ، وتخصص بالعلوم الايروديناميكية في العام ١٩١٠ . تتلمذ توبوليف على يد جوكوفسكي ابي الطيران السوفياتي ، وقد شاركه في العام ١٩١٨ (وكان ما يزال طالباً) في تصميم اول نفق للهواء في الاتحاد السوفياتي . وفي العام ١٩١٦ أسس

توبوليف مكتباً لتصميم الطائرات أصبح فيما بعد المؤسسة الرئيسية للبحوث الايروديناميكية في الاتحاد السوفياتي . وما زالت هذه المؤسسة في موسكو ، وهي تعتبر المركز الرئيسي للبحوث ولتطوير صناعة الطائرات في الاتحاد السوفياتي . وقد ظل توبوليف منذ العام ١٩١٨ وحتى العام ١٩٣٨ رئيساً لمهندسي هذه المؤسسة ، وأشرف على صنع أكثر من مائة نوع من طائرات الركاب ذات الحجم المتوسط ، والطائرات الحربية وقاذفات القنابل بعيدة المدى . وفي اوائل العشرينات ، وضع توبوليف اول تصميم له في صنع الطائرات ، اذ صمم الطائرة الاولى (ANT-1) ، التي صنعت معظم اجزائها من الالمنيوم ، والثانية وهي (ANT-2) ، وكانت كلها مصنوعة من المعدن ، وكانت كلتاها صغيرتين ، بمحرك واحد ، وبمقعد واحد . وكان تصميمه التالي في العام ١٩٢٦ لطائرة (ANT-3) بمقعدين . وقد قامت هذه الطائرة برحلة حول العواصم الاوروبية مجتازة ٢٠٤٢ ميلاً خلال ٣٥ ساعة و ١٥ دقيقة ، واستعملت القوات المسلحة السوفياتية هذه الطائرة للاستطلاع . وفي العام ١٩٢٩ صمم اول طائرة ضخمة بمقعد واحد وبمحركين (ANT-4) . وكانت نموذجاً للطائرات قاذفات القنابل ، وقد طارت هذه الطائرة في العام ١٩٢٩ من موسكو إلى نيويورك عبر سيبيريا والشرق الاقصى . وعدلت القيادة العسكرية هذه الطائرة فصنعت منها نموذجين : الاول طائرة قصف وسميت بإسم (TB-1) وقد نالت شهرة واسعة آنذاك ، والثاني طائرة بحرية وسميت بإسم (MTB-1) ، واستعملت كطائرة طوربيد . وقد تم صنع هاتين الطائرتين في العام ١٩٣٢ . وفي العام نفسه صمم توبوليف طائرة بأربعة محركات ، قاذفة وناقلة ، وقد سميت هذه الطائرة بإسم ANT-6 ، وصنع منها نموذج عسكري معدل حمل اسم TB-3 ، وحل محل النموذج (ANT-4) TB-1 كطائرة رئيسية لسلاح القاذفات السوفياتي . وفي هذه الفترة ، اشتهر من تصميم توبوليف نوعان من طائرات النقل المدنية ذات الثلاث محركات هما : ANT-9 ، وهو لطائرة مصنوعة من المعدن بالكامل ولها جناحان بسطح واحد ، وتقل ٩ مسافرين . و ANT-14 بخمس محركات وتقل ٣٦ مسافراً . وفي مطلع الثلاثينات أشرف توبوليف على صنع اكبر طائرة بثلاثي محركات ، زنتها اربعون طناً ، وتدعى ANT-20 عرفت باسم الكاتب السوفياتي مكسيم غوركي . وقد منح توبوليف في العام ١٩٣٣ لأجل تصميمه هذا وسام سوفوروف من الدرجة الثانية .

وأعدت هذه الطائرة خصيصاً كطائرة دعائية حيث جهزت بألة كاتبة ، ومختبر للتصوير وستوديو للتسجيل ، وستوديو اذاعي ، ومكتب للتلفراف ، وآلة لعرض الافلام ، ومكبرات للصوت ، واشارات ضوئية ، وموزع هاتفي . ثم سقطت هذه الطائرة قرب لينينغراد في العام ١٩٣٥ ، بعد اصطدامها بطائرة للامباب الهلوانية الجوية ، وقتل فيها ٤٩ شخصاً .

وفي العام ١٩٣٥ صمم توبوليف طائرة ANT-22 التي ضربت رقماً قياسياً ، حيث سجلت ارتفاعاً قدره ٦٣٧٠ قدماً بحمولة وزنها ٢٢٠٠٠ رطلا ، وذلك في كانون الاول (ديسمبر) ١٩٣٦ ، كما صمم في العام ١٩٣٧ طائرة اخرى بأربعة محركات هي ANT-25 ذات اجنحة منخفضة وبسطح واحد . وقد اجتازت هذه الطائرة في العام ١٩٣٧ مسافة ٦٢٦٢ ميلا في ٦٢ ساعة ودقيقتين من موسكو الى سان جاستنو (كاليفورنيا) عبر القطب الشمالي . وضربت رقماً قياسياً عالمياً باجتيازها هذه المسافة على خط مستقيم .

وفي العام ١٩٣٨ اتهم توبوليف بافشاء معلومات سرية عن الطيران السوفياتي للولايات المتحدة وألمانيا عندما قام برحلة الى هذين البلدين ، واعتقل بجرمة العدا للثب ، وحكم عليه بالموت ، إلا أن الحكم خفض الى عقوبة السجن . ففضى في المعتقل خمس سنوات صمم خلالها طائرة قاذفة هجومية بأربع محركات دعيت TU-2 ، ثم اطلق سراحه على اثر ذلك في العام ١٩٤٣ .

اصبح توبوليف اثناء الحرب العالمية الثانية جنرالاً في الهندسة التقنية للقوات المسلحة ، ونال وسام ستالين ، وكانت طائرة TU-2 من الاسلحة الرئيسية للقوات الجوية السوفياتية . كما صمم طائرة شبيهة بطائرة B-26 الاميركية . وفي العام ١٩٤٤ أجبرت ثلاث طائرات من سلاح الجو الاميركي من طراز بوينغ B-29 على الهبوط قرب فلاديفوستوك التي كانت ارضاً محايدة ، فطلب من توبوليف ان يصمم طائرة مماثلة فصمم ، في العام نفسه ، طائرة TU-4 ، وهي طائرة بأربع محركات شبيهة تماماً بالطائرة الاميركية . وقد وضعت هذه الطائرة قيد الاستعمال خلال سنة . وفي الفترة الاخيرة من الحرب ، وجه توبوليف اهتماماً خاصاً لتصميم طائرات نفاثة ، فكانت اول تجاربه ان يجمع بين نموذجين احدهما الماني والآخر بريطاني ، ليصنع نموذجاً جديداً . وفي العام ١٩٤٥ - ١٩٤٦ صمم طائرة TU-70 ، وهي قاذفة قنابل ثقيلة بأربعة



اندرية توبوليف

محركات . وفي العام ١٩٤٧ اختير توبوليف كبطل للعمل الاشتراكي وكعامل شرف في العلوم التقنية في اتحاد الجمهوريات السوفياتية ، كما صمم في فترة (١٩٤٧ - ١٩٥٠) طائرات قاذفات ثقيلة ، وطائرة TU-6 للاستطلاع بعيد المدى ، وصمم نموذجاً اختبارياً لصنع طائرة ام تحمل طائرتين نفاثتين مقاتلتين من طراز ميغ-١٥ . وفي العام ١٩٤٨ نال وسام ستالين مرة اخرى ، كما نال في العام ١٩٤٩ وسام لينين مرة اخرى . وفي العام ١٩٥٠ وضع تصميماً لطائرة ركاب نفاثة TU-104 ، وسرعها ٨٠٠ كيلومتر في الساعة .

اما طائرة TU-10 القاذفة النفاثة ذات المحركين فقد ظهرت لأول مرة في العام ١٩٤٨ ، ووصفت بأنها من اكثر القاذفات التكتيكية نجاحاً في الاتحاد السوفياتي . وقد استعمل عدد كبير من هذه الطائرات في العام ١٩٥١ في القواعد السوفياتية بألمانيا الشرقية . وتلها طائرة TU-141 للاستعمال البحري . وطائرة TU-37 كطائرة نفاثة قاذفة متوسطة . كما ظهرت في العام ١٩٥٢ طائرة TU-75 بستة محركات توربينية نفاثة جهزت لها ثلاث قواعد في الشرق الاقصى في العام ١٩٥٣ .

وفي العام ١٩٥٢ نال توبوليف مع ثلاثة عشر عالماً من رفاقه جائزة ستالين وقدرها (١٥٠) ألف روبل ، وذلك لخدماتهم في حقل صناعة الطيران . وقد صمم توبوليف فيما بعد قاذفة اخرى لها محركات توربينية نفاثة اطلق عليها الغريون اسم Bison وهي شبيهة بالقاذفة الاميركية بوينغ B-52 ، وتبلغ سرعتها ٥٦٠ ميلا في الساعة ، وحمولتها ٢٠ ألف رطل من القنابل ، وبامكان هذه الطائرة

ان تحمل قنبلة هيدروجينية . وفي العام ١٩٥٣ انتخب عضواً في اكااديمية العلوم في الاتحاد السوفياتي . وفي العام ١٩٥٥ - ١٩٥٦ وضع توبوليف تصميم طائرة ركاب نفاثة (TU-106) تتسع ل ١٧٠ راكباً ، كما وضع تصميماً لقاذفة القنابل TU-16 وقد صنع منها ستة نماذج اطلق عليها حلف شمالي الاطلسي اسم «تو-١٦ بادجر أ وحتى بادجر ف» حسب تسلسل الحروف الابدجية اللاتينية . وفي العام ١٩٥٦ ظهرت طائرة (Bear) TU-95 ، وهي من اكبر قاذفات القنابل، وصنعت في اربعة نماذج من تو-٩٥ بير أ وحتى بير د . وفي العام ١٩٥٧ صمم توبوليف طائرة ركاب توربينية نفاثة TU-104 A ، وهي تتسع لسبعين مسافراً بدرجة سياحية . وقد ضربت رقماً قياسياً في الطيران بين لندن وموسكو ، اذ قطعت ١٦٠٠ ميل في ثلاث ساعات و ١٥ دقيقة و ٢٢ ثانية . وأعلن الاتحاد السوفياتي ان ثلاث طائرات من هذا النوع قد وضعت للرحلات بين موسكو والشرق الاقصى . ومنح توبوليف وسام لينين لقيامه بتصميم هذا النوع من الطائرات . كما وضع تصميم الطائرة TU-110 ، ذات الاربعة محركات التي تتسع ل ٥٠ راكباً في الدرجة الاولى ، و ١٠٠ راكب في الدرجة السياحية ، وتبلغ سرعتها ألف كيلومتر في الساعة .

وفي العام ١٩٦١ ظهرت قاذفة القنابل (Blinder) TU-22 ذات المحركات التوربينية النفاثة في ثلاثة نماذج بلندراً ، وب ، وسي ، وفي العام نفسه ظهرت طائرة Tu-28 P Fiddler ثم طائرة TU-114 القادرة على نقل ٢٢٠ مسافراً ، وهي بأربعة محركات ، وقد اعتبرت من اسرع طائرات الركاب واكبرها في ذلك الحين . وهي نوعان : النموذج المدني (TU-114 (Cled) ، والنموذج العسكري (TU-114 (Moss) ، وطائرة النقل (TU-124 (CookPot) ، وقد صنع منها أربعة انواع يرمز إليها بأحرف تبدأ بحرف P وتنتهي بحرف د . وفي العام ١٩٦٧ صمم توبوليف طائرة (Crusty) TU-134 ثم صمم طائرتي (TU-144 (Charger) ، وطائرة TU-154 (Careless) وكلتاها للنقل .

وقد بلغ عدد الطائرات التي صممها توبوليف طيلة حياته مائة وعشرين طائرة . ومن بين الوجوه الجديدة التي ضمها مكتب توبوليف لتصميم الطائرات ، ابنه الدكتور الكسي توبوليف الذي كان مسؤولاً عن صنع الطائرة TU-144 ، وديمترى ماركوف الذي كان مسؤولاً عن الطائرة TU-154 .

(٥) توبوليف تو-١٦ (طائرة)

قاذفة قنابل متوسطة ، سوفياتية : تدعى (بادجر) في قاموس حلف الاطلسي ، وهي طائرة بمحركين نفائين بني منها حوالي ٢٠٠٠ طائرة ، بقي منها حوالي ٧٥٠ قاذفة حوّل العديد منها الى طائرات استطلاع بحري . وسحب الباقي من الخدمة . هناك عدة نماذج منها « بادجرماً » التي زود بها العراق ومصر ، وهي قاذفة قنابل أساسية ، ذات مقدمة زجاجية ، وجهاز رادار للكشف الارضي ، وحمولة قصوى من القنابل تصل الى ٩٠٠٠ كغ . اما « بادجرمب » والتي زودت بها مصر فهي نموذج بحري ، جهاز ليحمل تحت الجناحين صاروخين جو-سطح من طراز « كينيل » . والنموذج « بادجرسي » عبارة عن حاملة صواريخ من طراز « كبير » و « كيلت » المصممة لحمل رؤوس نووية تطلقها حين تكون القاذفة خارج مدى وسائل الدفاع المعادية ، ولهذا النموذج أنف راداري اطول ، ومعدات الكترونية إضافية لتوجيه الصواريخ .

ويقود القاذفة عادة طاقم من ٧ أفراد ، وهي تحمل ثلاثة ازواج من المدافع الرشاشة عيار ٢٣ م : زوج في البطن ، وآخر في الظهر ، والثالث في الذيل ، ولهذا الأخير رادار اوتوماتيكي لتقدير المدى . ومدفع سايع مثبت في الانف . وهذا التسليح بالاضافة الى السرعة القصوى التي تصل الى ٨٧٠،٨٧ ماك مي من الصفات المميزة لهذه القاذفة التي دخلت الخدمة الفعلية في عام ١٩٥٥ . وتعتبر فاعلية هذه لقاذفة ضد وسائل الدفاع الحديثة ضعيفة جداً ، ولكنها تبقى سلاحاً ممتازاً في ظروف معينة ، وخاصة لنماذج التي زودت بمعدات الكترونية حديثة للقيام باعمال الاستطلاع البحري بعيد المدى .

المواصفات العامة : الطول : ٣٦،٥ م .
تسعة الجناحين ٣٣،٥ م ، الارتفاع ١٠،٨ م .
الوزن الأقصى للاقلاع ٦٨٠٠٠ كغ . السرعة القصوى ٩٤٥ كم / ساعة . المدى الأقصى مع ٣٠٠٠ كغ حمولة من القنابل ٦٤٠٠ كم .

(٥) توبوليف تو-٢٢ (طائرة)

قاذفة قنابل سوفياتية متوسطة اسرع من الصوت . يطلق على هذه الطائرة في قاموس حلف الاطلسي اسم (بليندر) . وهي قاذفة قنابل متطورة بمحركين نفائين . دخلت الخدمة في عام ١٩٦٢ . ولها حمولة من القنابل تصل الى ٥،٥ اطنان . وسرعتها تصل الى ١،٥ ماك . ومداهما التكتيكي ١١٢٥ كيلومتراً .

ظهرت لأول مرة في عام ١٩٦١ ، ويقود النموذج ب منها طاقم من ملاحين الى ثلاثة ملاحين ، وهو يحمل صاروخ مباعدة نووي Stand-off missile من طراز « كيتشن » . وهناك ثلاثة نماذج في الخدمة من هذه الطائرة على الأقل ، ومن ملامحها الظاهرة الانف الراداري الطويل ، ورشاش اوتوماتيكي يوجه بالرادار في المؤخرة تحت الذيل ، ونوافذ كاميرات التصوير تحت الانف التي تستخدم للملاحة البصرية ولإسقاط القنابل . وصل عدد من هذه القاذفات الى العراق في ايلول ١٩٧٣ .

المواصفات العامة : (تقديرية) فتحة الجناحين ٢٧،٧٤ م . الطول ٤٠،٥ م . الارتفاع ١٨،٥ م . الوزن الأقصى للاقلاع ٨٤ طناً .

(٥) توبوليف تو - ٢٠ (طائرة)

قاذفة قنابل استراتيجية ثقيلة بعيدة المدى ، وطائرة استطلاع الكتروني سوفياتية . طائرة ضخمة باربعة محركات مروحية توربينية ، يطلق عليها اسم (بير) في قاموس حلف شمالي الاطلسي .
المواصفات العامة : (تقديرية) وزنها محملة . ١٥٥ طناً . مدى طيرانها ١٢٥٥٠ كيلومتراً ، مع حمولة ١١٣٤٠ كغ من القنابل . سرعتها ٨٠٥ كم/الساعة على ارتفاع ١٢٥٠٠ متر .

(٥) توبوليف تو - ٢٨ (طائرة)

طائرة معترضة ، وضاربة ، ولاستطلاع . صالحة للعمل في جميع الاحوال الجوية . بعيدة المدى ، بمقعدين ، سوفياتية . طائرة نفائة بمحركين دخلت الخدمة في اوائل الستينات ، وليس لهذه الطائرة التي صممت في الاصل كطائرة استطلاع ضاربة ، مثيل في العالم الغربي . وهي تقوم الآن باعمال الدورية بعيدة المدى .

المواصفات العامة (تقريبية) : السرعة القصوى ١،٦٥ ماك ، المدى التكتيكي لاعمال الدورية على ارتفاعات شاهقة ما بين ١٤٥٠ و ١٧٧٠ كيلومتراً . وزنها الأقصى للاقلاع ٤٣،٥ طناً . وتسليح بأربعة صواريخ جو-جو توجه اما بالرادار او بالاشعة تحت الحمراء . طولها ٢٧،٤٣ م . وفتحة جناحها ١٩،٨٠ م .

(٥) توجيه الصواريخ

(انظر صاروخ) .

(٦) التوجيه عن بعد

remote control and التوجيه عن بعد ، اصطلاح عسكري يطلق للدلالة على اسلوب او نظام يمكن من حفظ مسار بعض وسائل القتال والسيطرة على انطلاقتها نحو اهدافها : كالقذائف الصاروخية والصواريخ الموجهة ، والقنابل ، والطائرات التي تطير بدون طيارين ، والطوربيدات ، او اي وسيلة اخرى تستطيع نقل حمولة متفجرة او اي حمولة اخرى تسبب أذى وضرراً للعدو .

وترجع اولى المحاولات في حقل توجيه وسائل القتال الى الحرب العالمية الاولى ، عندما قامت الولايات المتحدة باجراء ابحاث وتجارب على توجيه طائرات تطير بدون طيارين ، إلا ان نقص الموارد المخصصة للبحث والتطوير أدى إلى عرقلة تطور الابحاث وعدم وصولها الى نتيجة عملية . وفي العام ١٩٢٥ بدأت الابحاث الالمانية في هذا المجال ، وقادت الى تطوير وبناء صواريخ « ف - ٢ » V-2 الالمانية التي استخدمت قبيل نهاية الحرب العالمية الثانية . في قصف الجزر البريطانية . وقد قادت مختلف التطورات التقنية - وخصوصاً في حقل الالكترونيات - التي أعقبت الحرب العالمية الثانية ، الى احداث تطورات هامة أدت الى انجاز وسائل الحرب الالكترونية (انظر الحرب الالكترونية) ومنها التطورات التقنية الهامة في حقول الايروديناميات Aerodynamics ، ووسائل الدفع والقذف ، ووسائل حفظ التوازن والسيطرة على الاجسام المتحركة في الهواء وتحت الماء ، ووسائل التوجيه . وقد ساهم كل ذلك في احداث ثورة في وسائل القتال الموجهة مكنت من صنع صواريخ عابرة للقارات يمكن توجيهها الى أي بقعة من بقاع الارض .

ويتم التحكم بتوجيه مختلف وسائل القتال الموجهة بوسائل عديدة منها :

(أ) انظمة توجيه وسيطرة يتم ضبطها وبرمجتها قبل الاطلاق ، وتستخدم عادة اجهزة جبروسكوبية لحفظ التوازن وقياس درجة الانحراف تعطي المعلومات المتعلقة بخط السير المبرمج الى نظام للتحكم (يتألف من دماغ الكتروني مبرمج سلفاً وآلية للتحكم) يقوم باصلاح الخطأ في حالة حدوثه . وتستخدم هذه الطريقة غالباً في الصواريخ عابرة القارات .

(ب) انظمة توجيه وسيطرة يتم التحكم بها بعد الانطلاق ، ويستخدم هذا الاسلوب معلومات يرسلها شخص او دماغ الكتروني مبرمج الى اجهزة استقبال على متن الصاروخ الموجه او الآلية الموجهة (طائرة ،

او سفينة ، او سيارة) ، وغالباً ما ترسل هذه المعلومات مشفرة بالثلاث الاسلحة او الراداري ، وقد ترسل في حالات قليلة بالثلاث السلكية كما هو الحال في الصواريخ الموجهة المضادة للدروع . مثل « تاو » الاميركي ، و« مالوتكا » السوفياتي . وتقوم اجهزة الاستقبال هذه بتحويل المعلومات المرسله الى اشارات توجيه تغذى بها انظمة تحكم اخرى تقوم بالسيطرة على مناورة الصاروخ او الآلية الموجهة اثناء الانطلاق نحو الهدف تبعاً لذلك .

ج) التوجيه الذاتي Homing Systems ، وهي انظمة تزود بها الصواريخ والمقذوفات الموجهة وقنابل الطائرات التكتيكية (كقنابل «سمارت» الاميركية الموجهة بأشعة ليزر ، او قنابل «هوبوز» الموجهة بواسطة كاميرا تلفزيونية) . وتستخدم هذه الانظمة ما يراه الصاروخ ، مثلاً ، امامه لتوجيهه نحو الهدف : فقد يرى الصاروخ الضوء المرئي في حالة تزويده بجهاز بصري تلفزيوني ، وقد يزود بجهاز يستطيع مشاهدة الضوء غير المرئي كالأشعة تحت الحمراء او اشعة ليزر فيوجه نفسه ذاتياً نحوها . وقد يزود بجهاز راداري يستطيع التقاط الموجات الرادارية المنعكسة عن الهدف . وتنقسم انظمة التوجيه الذاتي الى ثلاثة اقسام : اولاً ، انظمة ايجابية ، وهي الانظمة التي تقوم باطلاق اشارات تستعين بها على توجيه الصاروخ او المقذوف نحو الهدف ، كصاروخ «سام - 6» السوفياتي المضاد للطائرات الذي يطلق موجات رادارية نحو الهدف ، في مرحلة انطلاقه النهائية ، ويوجه نفسه نحو عن طريق استقبال الموجات المنعكسة عنه . ثانياً ، انظمة سلبية ، وهي الانظمة التي تتوجه نحو الاشعاعات التي تصدر عن الهدف نفسه بشكل طبيعي ، مثل صاروخ «سام - 7» السوفياتي الذي يوجه نفسه ذاتياً نحو الاشعة تحت الحمراء المنبعثة من محركات الطائرات ، وصاروخ «شرايك» الاميركي الذي يتوجه نحو مصدر الموجات الرادارية . ثالثاً ، انظمة نصف ايجابية Semi-active ، وهي تلك الانظمة التي تتوجه نحو الاشارات المنعكسة عن الهدف والتي تتولد من مصدر آخر (كمحطة التحكم والسيطرة مثلاً) ، ومن أمثلة ذلك الصاروخ السوفياتي «سام - 2» المضاد للطائرات الذي يتبع الموجات الرادارية المنعكسة عن الطائرات والتي تطلقها رادارات ارضية مرافقة للصاروخ ، وقنابل الطائرات «سمارت» التي تتبع مسار أشعة ليزر المنعكسة عن الهدف والتي توجهها نحو الهدف طائرة اخرى مرافقة للطائرة التي تحمل القنبلة وتطلقها . وتتطلب

انظمة التوجيه الذاتي معدات الكترونية معقدة تحوي عادة بيانات كافية تفيد في توجيه الوسائط المزودة بها .
د - انظمة التوجيه التي تتبع مسار الشعاع الراداري ، وهي انظمة تزود بها الصواريخ ، وتقوم بالسيطرة عليها اثناء انطلاقها في مسار قريب من محور الشعاع الراداري الموجه نحو الهدف بواسطة محطة رادارية مرافقة .

هـ - انظمة توجيه تتألف من محطتين راداريتين ارضيتين او اكثر ، تطلق موجات رادارية يمكن ان تستخدمها الصواريخ والمقذوفات الموجهة في الاهتداء الى مكانها اثناء الانطلاق وفي الحفاظ على مسارها واصلاح انحرافاتها تبعاً لذلك .

ولا يقتصر التوجيه عن بعد على توجيه المقذوفات او المعدات الحربية المتحركة ، ولكنه يشمل أيضاً توجيه الاسلحة الثابتة (وخاصة مدفعية المراكب الحربية) علماً بأن هذا الاسلوب قد حل محل التسديد عن بعد الذي كان مستخدماً في مدفعية الاسطول (انظر التسديد عن بعد) . والمقصود بالتوجيه عن بعد هنا ، توجيه الاسلحة آلياً ، واجراء التلقين الآلي والرعي الآلي وتصحيحات الرمي من برج الرصد والقيادة الذي يقود حركة ونيران الصواريخ الموجهة والصواريخ الباليستكية الموجودة في صوامعها ، أو ابراج المدفعية في المراكب الحربية ، أو ابراج المدفعية والرشاشات في التحصينات الدائمة .

(١١) توخاتشفسكي (ميخائيل)

ميخائيل نيقولايفيتش (١٨٩٣ - ١٩٣٧) أحد ألمع المواهب العسكرية في تاريخ الاتحاد السوفياتي . ولد توخاتشفسكي في منطقة بنزا بمقاطعة سمولنسك الروسية في ١٦ شباط (فبراير) ١٨٩٣ ، من عائلة تنتمي لطبقة الملاك الزراعيين المتوسطين ، وكانت غالبية أفراد العائلة إما موظفين في الدولة أو ضباطاً في الجيش الروسي ، باستثناء والده «نيقولا» الذي كان يهتم بالزراعة ، ويمضي معظم أوقات فراغه في المطالعة والعزف على الآلات الموسيقية ، وكان يعمت الحياة العسكرية ، ويكره امتهاها . وخروجاً على تقاليد العائلة ، ورغم احتجاجها ، فقد تزوج الوالد نيقولا فتاة قروية فقيرة ، وترعرع ميخائيل مع إخوته الثمانية ، في جو عائلي كان الفقر أقرب فيه من الترف .

تلقى ميخائيل دروسه الابتدائية في مدرسة «بنزا» ثم انتقل الى موسكو في عام ١٩٠٩ لتابعة دراسته . ولقد اجتاحت في موسكو رغبة قوية للانخراط في

سلك الجندية ، فقد كان يتمتع ببنية قوية ، واتزان عصبي واضح ، فاندفع لممارسة أنواع الرياضة القاسية ، كما أكب على قراءة كتابي «حياة سوفوروف» و«الحرب والسلام» اللذين أثرا فيه تأثيراً بالغاً ، وانصرف الى تأمل هزيمة الجيش الروسي أمام الغزو الياباني التي كانت برأيه وصمة عار يجب أن تمحي .

وبعد انتهاء دراسته التكميلية ، انتسب الى كلية المبتدئين العسكريين ، فأتم دورته بنجاح ، ونال منحة لكلية الكسندر العسكرية التي كانت من أهم الكليات الحربية في موسكو آنذاك ، وقد تخرج من الكلية برتبة ملازم عشية اندلاع الحرب العالمية الاولى وألحق بفيلق المدفعية لمدينة «سنيوفوسكي» وهو الفيلق نفسه الذي خدم فيه «سوفوروف» . وامتازت هذه الفترة من عمر توخاتشفسكي بمخالطته الاوساط الأدبية والفنية ذات الطابع الليبرالي التي كانت منتشرة في العاصمة الروسية . وربما يعود ذلك لتأثره خلال طفولته بوالده الذي كان شديد الاهتمام بالفنون والاداب على مختلف أنواعها وأشكالها .

وقد شارك الملازم الاول ميخائيل في جميع معارك حرب ١٩١٤ التي دارت على جبهة «غاليسيا» بشجاعة واندفاع نالا إعجاب رؤسائه . وفي إحدى معارك الخنادق أسرد الألمان . فحاول الهرب من معتقله ثلاث مرات متوالية ، لكن محاولاته باءت بالفشل . وقد نقله الألمان الى معتقل آخر في قلعة «اينغولستاد» التي كانت مخصصة لسجن ضباط الحلفاء . وهناك التقى مع نقيب في الجيش الفرنسي يدعى شارل ديغول الذي غدا فيما بعد رئيساً للجمهورية الفرنسية .

وفي معتقله الجديد حاول توخاتشفسكي الهرب مرتين ففشل ، لكن محاولته الثالثة نجحت ، ففر من القلعة باتجاه سويسرا في أواخر صيف ١٩١٧ ، ومن هناك قصد مركز تجمع لوائه في بتروغراد المهزومة اليانسة ، حيث اختلط بمنظر البورجوازيين الهاربين المذعورين بمنظر العربات التي تنقل أثاث بيوتهم الفخمة ، ومنظر مظاهرات الشباب والهاربين من الخدمة العسكرية بالاعلام الحمراء والهاتفين «كل السلطة للوفيت» . عندها وقف توخاتشفسكي بين الطرفين . فهو ليس ضد الثورة ، كما أنه لا يملك شيئاً يهربه أو يخفيه . وكان هدفه واضحاً «إعادة بناء القوات المسلحة ، وإعادة بناء روسيا ، والمشاركة في التنظيم ، والقيام بعمل مثمر لبلاد» . وبعد انتصار الثورة البلشفية عرض عليه

والاسلحة المضادة برأ وجواً ، وأسلحة الإسناد الثقيلة والخفيفة .

وفي عام ١٩٣٢ تم تشكيل الفيلق الميكانيكي لأول مرة في التطبيق العسكري العالمي ، وفي السنوات التالية ، ظهرت فيالق الدبابات . ولم تكن الاسلحة الجوية والبحرية أقل حظاً من الاسلحة البرية . ففي هذه الفترة ، تزود سلاح الجو بالانواع الجديدة من الطائرات المقاتلة والقاذفات بعيدة المدى ، وعلى رأسها طائرة « اليوشن » (عام ١٩٣٢)، وظهرت وحدات المظليين ، وتطورت قوات الدفاع الجوي للبلاد ، وأدرجت في الفيلق والفرق كافة أصناف قوات الدفاع الجوي (بطاريات المدفعية المضادة للطائرات ، ووحدات المراقبة الجوية ، والاتصال والرادار) . وبدأ الاسطول البحري السوفياتي يتسلم مزيداً من مختلف السفن الحربية (الطرادات والمدمرات والقوارب المصفحة) والمدفعية الساحلية ، والطائرات البحرية . وازدادت قوة الاسطول في هذه الفترة بنسبة ١٣٠٪ . وتم في عام ١٩٣٢ تأسيس اسطول المحيط الهادي ، ومن ثم الاسطول الشمالي .

وبسبب إعادة البناء التقني للقوات المسلحة ، فقد طرحت بكل إلحاح مسألة توسيع نطاق إعداد الكوادر العسكرية واستيعاب هذه الكوادر التقنية الحربية الحديثة التي بدأ الجيش بتطبيقها . وتوسعت شبكة المؤسسات التعليمية العسكرية ، وبلغ عدد الكليات ، في عام ١٩٣٦ ، ٧٥ مدرسة عسكرية وبالإضافة الى ذلك ، فقد أسست الاكاديمية العسكرية لمكينة الجيش الاحمر ، والاكاديمية العسكرية الكهروتكنيكية ، وأكاديمية الاركان العامة (١٩٣٥ - ١٩٣٦) ، وفي هاتين السنتين أجريت اكبر مناورات في تاريخ الجيش الاحمر .

وفي مجال الفكر العسكري ، تم إحراز نجاحات كبيرة . ولدى التمكن في أهم قضايا بناء القوات المسلحة ووسائل استخدامها في القتال ، استندت نظرية توخاتشفسكي على متطلبات العلم العسكري ، مستوحياً بأراء لينين التي حددت السمات الاساسية لنظرياته وتطبيقاته .

وقد أعد توخاتشفسكي مجموعة كبيرة من القادة العسكريين الذين درسوا معه القضايا الجذرية في النظرية العسكرية دراسة مشتملة ، وصدرت عنهم على أثرها مجموعة كبيرة من المؤلفات القيمة ، احتوت على تحليل عميق للحروب الماضية ، ورسمت طرق متابعة تطوير الجيش الاحمر والفن العسكري .

ويمكن القول أن أي جيش في العالم لم تكن له في تلك السنوات نظرية عسكرية عميقة شاملة



المارشال ميخائيل توخاتشفسكي

الحزبي ، إذ أنه شارك في العديد من الندوات الحزبية ، كما أنه ألقى العديد من المحاضرات حول الاستراتيجية والقضايا العسكرية ، وكثرت كتاباته في الصحف والمجلات العسكرية حول قضايا الحرب والاستراتيجية ، وأهم من ذلك كله صدور العديد من مؤلفاته حول القضايا نفسها .

وفي عام ١٩٣١ عين وزيراً مساعداً لشؤون الدفاع الوطني ، ومسؤولاً عن شؤون تسليح الجيش الاحمر ، وقد أتيج له بذلك أن يطبق عملياً ما كان يدعو اليه من اصلاحات وتجهيزات داخل الجيش الاحمر . وتعتبر الفترة الواقعة ما بين الاعوام ١٩٣١ - ١٩٣٧ ، والتي كان توخاتشفسكي فيها يحتل موقع المسؤولية ، فترة إعادة بناء القوات السوفيتية ، فقد أعيد بناء وترميم وتطوير مصانع الاسلحة القديمة ، وتم في الوقت ذاته تدشين مصانع حربية جديدة لصنع الاسلحة ، ووضع في مؤسسات البحوث العلمية نماذج جديدة للأسلحة الفردية ، فأدخلت الخدمة ، ولأول مرة ، رشاشات قصيرة (وطنية الصنع) وحلت مكان البندقية (من طراز ١٨٩١) التي كانت تعتبر السلاح الرئيسي للمشاة . وظهرت الرشاشات الحديثة لوحدات الدبابات وسلاح الطيران . وتطور السلاح على مختلف المستويات ، فأدخلت المدفعية الجديدة من مختلف العيارات الى الخدمة ، وجرى لأول مرة تصميم نماذج تجريبية للمدافع ذاتية الحركة ، ونماذج الاسلحة الصاروخية التي اشتهرت فيما بعد باسم « كاتيوشا » . وتميزت هذه الفترة ، بالنمو الكمي والنوعي للدبابات والمدمرات

« السوفيت » منصباً في الهيئة العسكرية التابعة للجنة التنفيذية لسوفييت عموم روسيا ، بمعاونة أحد أصدقائه الموسكوفيين . ثم انتسب للحزب الشيوعي السوفيتي بعد ذلك . ومع انتهاء الحرب العالمية الاولى انفجرت الحرب الأهلية في روسيا أثر تولي الحزب الشيوعي السلطة في البلاد ، وقد شكلت القوى الرجعية ما سمي بالجيش الابيض الذي رد عليه السوفيت بتشكيل جيش أحمر ، قوامه العمال والفلاحون في ٢٣ شباط (فبراير) ١٩١٨ .

في ١٩ حزيران (يونيو) كلفت قيادة الجيش الاحمر توخاتشفسكي بتولي قيادة الجيش الأول المرابط على الجبهة الشرقية في « الفولغا » . وكانت هذه الفرقة أول وأكبر فرقة أنشأها الجيش الاحمر . ولقد تولى توخاتشفسكي خلال الحرب الأهلية (١٩١٨ - ١٩٢١) المناصب التالية : قائد الجيش الأول في المنطقة الشرقية ، وعضو في قيادة المنطقة الجنوبية ، وقائد الجيش الرابع في الجبهة الجنوبية ، وقائد الجيش الخامس في الجبهة الشرقية ، وقائد الجيش الثالث عشر في جبهة القوقاز ، وقائد الجبهة الغربية بالوكالة . كما أنه تولى مهمة قمع حركة تمرد داخلية وقعت في « كرونشتاوت » . وفي شهري أيار - حزيران (مايو - يونيو) عام ١٩٢١ ، قاد الجيش الاحمر لسحق حركة التمرد المضادة للثورة التي أثارها « انطونوف » في منطقة « تامبوف » .

ان المسؤوليات الكبيرة التي تحمل توخاتشفسكي عنها خلال فترة مضطربة ودقيقة من تاريخ الاتحاد السوفيتي ، غدت ثقافته السياسية والاجتماعية والعسكرية من خلال معاشته للقسم الاكبر من بلاد السوفيت الشاسعة . يضاف الى ذلك كله أنه لم يكن عسكرياً عادياً ، بل إن جانب المثقف والدارس النظري كان يأخذ قسماً كبيراً من اهتماماته ، مما أهله لأن يكون أكثر الضباط اطلاعاً على مجمل القضايا رغم صغر سنه . لذا فقد كان توخاتشفسكي أحد أبرز الضباط والحزبيين الذين اختارهم لينين لتنظيف القوات المسلحة بعد الهزات والتقلبات التي رافقت الحرب الاهلية . وقد شارك بهذه المهمة خلال أدوار متعددة ، فتولى أولاً ادارة الكلية الاستراتيجية العسكرية في آب (أغسطس) ١٩٢١ ، حيث كانت معظم محاضراته عن الاستراتيجية العسكرية . ثم رقي الى رتبة معاون رئيس الاركان في الجيش السوفيتي (فرونزده) ، ثم تولى رئاسة الاركان العامة للجيش من عام ١٩٢٤ وحتى عام ١٩٢٨ ، ثم أصبح قائداً عسكرياً لمنطقة لينينغراد . امتازت هذه الفترة من حياة توخاتشفسكي بنشاطه

كنظرية الجيش الاحمر . وكان توخاتشفسكي ينتقد بالحجج الدامغة أقوال المنظرين العسكريين الغربيين من أصحاب نظريات «الجيش الصغيرة» ، و «الحرب الجوية» ، و «القوة البحرية» الذين كانوا ينيطون الدور الرئيسي في القتال إلى وسيلة تقنية حربية واحدة .

واستندت استراتيجية الجيش الاحمر على شمولية قضايا خوض الحرب . وقيمت تقييماً صائباً طابع الصراع المسلح والوسائل الاساسية لتحقيق النصر على العدو القوي والحسن التجهيز تقنياً . وأنجز توخاتشفسكي بنجاح نظرية «الفن العملياني» ، فقد وضع لدى الجيش الاحمر نظرية جديدة نسبياً ومعلمة علمياً لاعداد واجراء عمليات الجبهات والجيش ، ودرست في هذه النظرية وبشكل خاص مسائل : الهجوم ، والمعارك التصادية ، وتطوير العدو وتحطيمه ، والتعاون بين صنوف الاسلحة ، وأنواع القوات المسلحة ، وعمل مصالح المؤخرة .

ولقد كان من حظ الجيش الاحمر أن عهدت الحكومة الى المارشال توخاتشفسكي في فترات متعاقبة بمهام رسمية أتاحت له فرصة وضع نظرياته على صعيد التنفيذ في مختلف المجالات العسكرية الى أن توقف عن الانتاج وكذلك عن الحياة في عام ١٩٣٧ .

كانت القيادة الالمانية ترأب بحذر نمو الجيش السوفييتي بقيادة توخاتشفسكي . لذا فقد صممت أن تضع حداً لهذا النمو ، ودير جهاز الخابرات النازي «سيرشيت دينست» بقيادة «هدريخ» ، خطة محبوكة لتحقيق غاية القيادة الالمانية ، وذلك عن طريق رسائل مزورة بين توخاتشفسكي واصدقائه في القيادة العسكرية السوفييتية ، تتحدث عن الاعداد لمؤامرة انقلابية ضد ستالين ، بالاضافة إلى رسائل بينه وبين ضباط من القيادة الالمانية . وقد ادعت القيادة الالمانية فقدان هذا التقرير المكون من خمسة عشر صفحة ، في حادث حريق ، وسرته عبر أحد العملاء المزدوجين الى ستالين ، ولدى وصول هذا التقرير الى ستالين قام بإعفاء توخاتشفسكي من مهامه كساعد لوزير الدفاع ، وعينه قائداً عسكرياً لمقاطعة «كويبتشيف» في شهر أيار (مايو) ١٩٣٧ ، وبعد ثلاثة أيام تم اعتقاله ، وفي ١١ حزيران (يونيو) حوكم محاكمة سرية ، واعدم بعد ثلاثة الحكم . وبعد شهر قليلة أعدمت زوجته واثنان من اشقائه ، وتم تهجير ابنته الصغيرة .

وبعد موت ستالين ، أعاد الحزب الشيوعي تقييماً موضوعياً لمرحلة الحكم الستاليني ، وقد قرر

مؤتمر الحزب الشيوعي العشرين عام ١٩٥٦ إعادة الاعتبار للمارشال توخاتشفسكي ، فبراً ساحتته من تهمة التعاون مع المانيا النازية ، وأبرز دوره في الحرب الأهلية الروسية ، وأعيدت اليه مكانته لدوره في بناء القوات المسلحة السوفييتية التي تصدت للهجوم النازي ، كما اعيد نشر مؤلفاته وآرائه العسكرية على جماهير الشعب السوفييتي ، فعاد المارشال توخاتشفسكي ليجذب بآرائه ونظرياته اهتمامات العسكريين والمدنيين داخل الاتحاد السوفييتي وخارجه . وعاد المنظرين العسكريين لدراسة آرائه الصائبة حول الحرب الخاطفة ، واستخدام المدرعات والقوات الميكانيكية ووحدات المظلات ، ومجمل افكاره العسكرية التي أثبتت الحرب العالمية الثانية صحتها . (انظر القوات المدرعة) . ومن المؤكد أن اعدام المارشال توخاتشفسكي وعدد آخر من الضباط والتخلي عن افكاره العسكرية ، قد عرفنا إعادة تنظيم الجيش السوفييتي وأضعفاه إلى حد بعيد ، الأمر الذي ساعد القوات الألمانية على إلحاق الهزيمة بالجيش السوفييتي خلال المراحل الأولى من عملية بارباروسا .

(٤) توروش (عملية)

عملية إزال الحلفاء في جنوبي فرنسا خلال الحرب العالمية الثانية (انظر المشعل ، عملية) .

(١) تورنا دوزر

تتطلب الأعمال الهندسية القتالية (اصلاح الطرقات ، اصلاح المطارات ، اعداد متكآت الجسور ، حفر الحفر للملاجئ أو لمساند الاسلحة أو مخابئ الآليات) جراراً ذا شفرة تدفع أمامها التراب . ومن هنا جاءت الحاجة لوجود البلدوزر (انظر البلدوزر) . بيد أن قلة سرعة البلدوزر (٣-١٢ كيلومتراً في

التورنادوزر

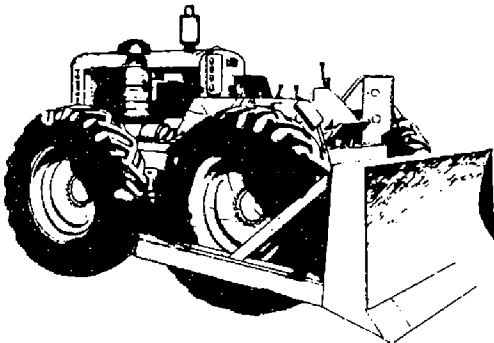

الساعة) ، واضطراره إلى التوقف عند الانتقال من سرعة إلى سرعة ، واهترام سلسله وسطح الطرقات عند السير على الطرقات المعبدة ، جعلت من الضروري وجود آلة هندسية أخرى تصلح للعمل في الأماكن التي تبرز فيها سلبيات البلدوزر (ورشات الطرقات الاستراتيجية ، ورشات اصلاح المطارات ، ورشات اصلاح الطرق في المدن بعد القصف الجوي ... الخ) . وتتألف هذه الآلة من جرار ذي ٤ عجلات ، قوته ٣٠ - ٢٠٠ حصاناً ، مزود بشفرة عرضها ٣ - ٤ أمتار ، ويعمل بمحركات البنزين أو الديزل (انظر الجرار) . وتمتاز هذه الآلات بالقدرة على السير بسرعة ٢٥ - ٣٠ كيلومتراً على الطرقات دون تخريب سطح هذه الطرقات . وهي تقوم بنفس مهمات البلدوزر عندما يسمح الوضع أو يتطلب استخدامها . ومن هذه الآليات التورنادوزر Tournadozer . وهو عبارة عن جرار رباعي العجلات مسن طراز تورنو Tournau يعمل بمحرك ديزل قوة ١٨٠ حصاناً ، ويبلغ وزنه ١٤ طناً ، وتراوح سرعته بين ٢٧ و ٢٤ كيلومتراً . ولقد زود هذا الجرار بشفرة عرضها ٣٤٠ سنتيمتراً معدة لدفع التراب خلال عمليات الحفر .

(١٥) تورين (هنري دولاتور دوڤيري فيكونت دو)

أحد مارشالات فرنسا العظام الذين عاصروا الكاردينال ريشليو ثم مازاران في ظل الملك لويس الرابع عشر (١٦١١ - ١٦٧٥) . ولد هنري تورين Turenne, Henri de la Tour d'Auvergne vicomte de في سيدان بفرنسا في العام ١٦١١ من اسرة غنية ذات قرابة مع الأسرة الملكية ، وكان بروتستانتيّاً كآبيه دوق بويون Duc de Bouillon .

عين تورين قائداً للجيش الفرنسي في ألمانيا خلال حرب الثلاثين عاماً حيث ظهرت عبقريته العسكرية وحقق عدداً من الانتصارات ، فعين بعد موت الملك لويس الثامن (١٦٤٣) مارشالاً ، واستطاع أن يحقق مع القائد العسكري الشهير Condé (١٦٢١ - ١٦٨٦) نصراً كبيراً في نوردينجن Nordlingen (١٦٤٥) ثم حقق انتصاراً آخر في بلاد الرين في معركة سوسمارهاوزن Zusmarshausen (١٦٤٨) .

وفي خلال انتفاضة الفروندي Fronde ضد مازاران تورط تورين عن طريق مدام دولونفيل

de Longueville في الجانب المعادي للمازاران ، ولكنه غلب أسام القوات الملكية في Rethel (١٦٥٠) فنادى الى التحالف مع القصر ، وقاد الجيوش الملكية ضد صديقه القديم Conde وقهره في سانت انطوان (١٦٥٢) ، ثم اصطدم معه مرة أخرى في معركة الدون Dunes التي تعتبر من أشهر معارك تورين؛ واضطره الى الهرب الى اسبانيا في العام ١٦٥٨ .

وفي العام ١٦٦٠ عين تورين مارشالا عاماً لجميع القوات الفرنسية ، وفرض على الباقين من الجنرالات نظام التسلسل حسب الرتب ، ووضعوا تحت إمرته وفقاً للإصلاح الذي قام به Le Tellier وفي خلال حرب الوراثة الاسبانية قاد تورين القوات الفرنسية في الفلاندر (١٦٦٧) حيث جرت معركة كبرى انتهت بالصلح المعقود في اكس لا شابيل (١٦٦٨) ، وضمت بذلك الفلاندر الجنوبية الى فرنسا ، كما أنه قاد القوات الفرنسية خلال الحرب الهولندية الثالثة (١٦٧٢) وكاد ان يحتل أمستردام لولا أن المدافعين عن المدينة دمروا السدود فتوقف عند المدينة دون أن يحتلها .

وفي شتاء ١٦٧٥ غزا الألزاس ، ولكنه قتل خلال إحدى المعارك التي جرت بالقرب من Sasback في أراضي الرين بعد أن أصابته قذيفة مدفوع . كان تورين محبوباً من رجاله الذين كانوا يعجبون بشجاعته وصبوره وتخطيطه ، كما كان معروفاً بتحرّكاته السريعة والحاسمة في المعركة وقدرته على المفاجآت التكتيكية . وفي نهاية حياته أصبح كاثوليكياً على يد بوسويه Bossuet أكبر خطباء فرنسا في ذلك الحين ، والذي كان معجباً بتورين وبتاريخه العسكري الحافل .

(٥) تومكات

(انظر غرومان ف - ١٤ تومكات) .

(٤) توهاي (معركة) ١٩٦٠

كانت «توهاي» قلعة حصينة في اقليم «تاي ننه» في فيتنام الجنوبية ، وهي تبعد حوالي ٥٥ ميلا شمال غرب سايجون وتمتد ألف ياردة طولاً وثمانمائة ياردة عرضاً ، ومحاطة باستحكامات ترابية يبلغ ارتفاعها سبعة أقدام ، وتوجد أبراج للدفاع الرشاشة في كل جانب ، وموقع حراسة

جنود الحامية وقتل البعض منهم ، وانضم البعض الآخر الى الثوار . وقد عاد ال ٥٠٠ رجل المخصمين لحمل الغنائم الى الغابات القريبة من القلعة ، وهم يحملون حوالي ١٠٠٠ قطعة سلاح من بينها ٨٠٠ بندقية ومجموعة كبيرة من المدافع الرشاشة ، وعدداً من مدافع الهاون عيار «٦٠م» و «٨١م» وخسة مدافع خفيفة مضادة للدبابات عيار «٥٧م» عديمة الارتداد . وذلك بعد ساعة وثلاثة أرباع الساعة فقط من بدء الهجوم . وتم توزيع اول عدد من مجلة «تشير تانغ» اي «النصر» على جنود «ديم» المأسورين داخل القلعة ، والذي كان قواعداً من قبل لهذا الغرض ، فور توقف القتال مباشرة . ومن هنا كانت معركة «توهاي» هي البداية الفعلية للمقاومة المسلحة المنظمة على نطاق واسع ، في جنوب فيتنام ضد نظام «ديم» العميل لأمريكا .

(٧-١) التيت (هجوم) ١٩٦٨

هجوم «التيت» Le Têt او الهجوم العام في رأس السنة الفيتنامية (القمرية) ، هو أكبر عملية هجومية شنتها قوات فيتنام الشمالية وقوات جبهة التحرير الوطنية الفيتنامية في مطلع العام ١٩٦٨ ضد القوات الاميركية ، وقوات فيتنام الجنوبية .

الهجوم الفيتنامي

بدأ هذا الهجوم خلال الاحتفالات بعيد «التيت» بعد منتصف ليلة ٣٠ - ٣١ كانون الثاني (يناير) ١٩٦٨ ، بمهاجمة السفارة الاميركية في سايفون ثم سرعان ما انتشرت الهجمات في مختلف المدن والمراكز الرئيسية في فيتنام الجنوبية ، كما تم احتلال مدينة هوي (العاصمة الملكية القديمة) .

طبع هجوم «التيت» بطابع «فونغوين-جياب» . ولا يمكن تقدير اهداف هذا الهجوم وسعته ونتائجه اذا لم تأخذ بعين الاعتبار فكر هذا القائد الاستراتيجي وشخصيته . فقد اشرف بصورة دقيقة على هذا الهجوم وارتباطه بحملة «الشتاء - الربيع» التي كانت جزءاً منه ، وكان خلال مختلف مراحل الاعداد والتنفيذ على اتم الاستعداد لمجابهة اي احتمال . وقد صمم هذا الهجوم واعده ونفذه باتفاق كامل مع حلفائه في الجنوب ، ويعبر هذا الهجوم تعبيراً كاملاً عن زيادة حدة سلسلة من الاحداث تطلب وضعها موضع التنفيذ كثيراً من الوقت والجهد منذ نهاية صيف ١٩٦٧ .

ولقد بنى جياب على هذا الهجوم آمالاً جساماً واعتبره مرحلة جديدة هامة في تطور استراتيجيته .

اصغر حول كل المنشآت الرئيسية . وتعاكس داخلها حامية يبلغ عددها نحو ٢٠٠٠ جندي من جنود «ديم» . وكانت هذه الحامية قد قامت في كانون الثاني (يناير) عام ١٩٦٠ ، بحملة قمع للفلاحين المقيمين في المنطقة من اجل القبض على اعضاء المقاومة القدامى ولتصيد الشباب للتجنيد ، وقد قاموا خلال هذه الحملة باعدام العديد من هؤلاء المناضلين السابقين وعرض رؤوسهم في اسواق القرى ، كما التقطوا افلاماً سينمائية لهذه العمليات الوحشية ، اخذوا يعيدون عرضها على الاهالي بغية اربابهم (انظر الحرب الفيتنامية - الاميركية) ونتيجة لذلك وللحصول على اكبر كية ممكنة من الاسلحة ، قررت اللجنة الثورية في المنطقة ان تشن هجوماً على القلعة في نهاية شباط (فبراير) ١٩٦٠ ، وتجمع لهذا الغرض حوالي ٢٦٠ رجلاً من رجال المقاومة السابقين وبعض الشبان الفارين من التجنيد في جيش «ديم» ، وبعض رجال الطوائف الدينية المسلحة ، الذين كانوا من القوات الفرنسية في الماضي ، ولذلك لم ينسحبوا بأسلحتهم الى الشمال (تفصيلاً لاتفاقيات جنيف) ، والذين انضموا الى الحركة الثورية بأسلحتهم بعد ان طاردهم «ديم» على اثر تصفيته للوجود الفرنسي في البلاد .

ولم يكن لدى ال ٢٦٠ رجلاً هؤلاء ، اكثر من ١٧٠ قطعة سلاح وعدد محدود للغاية من الطلقات . وقد تولي قيادتهم فلاح يدعى «كيويت ثانه» كان قائد عصابات في إحدى القرى خلال حرب المقاومة الاولى . وقد ارسل بعض الكشافين ذوي الخبرة السابقة الى داخل القلعة ، حيث جمعوا كل المعلومات عن نوبات الحراسة بها ومواقع اطلاق النار... الخ ، كما قاموا ببث الدعاية الثورية بحذر بين بعض جنود الحامية . كما تم جمع ٥٠٠ رجل تطوعوا من القرى البعيدة عن القلعة ، ليقوموا بحمل الغنائم وجرحى الثوار بعد انتهاء القتال مباشرة ، وبذلك تتفرغ القوة المهاجمة للقتال تماماً . وفي الموعد المقرر للهجوم ليلاً ، فجر رجال الاستكشاف الموجودين داخل القلعة ألغاماً حول بعض المباني الرئيسية ، ومنها مراكز القيادة ومنشآت أجهزة الارسال والاتصال المختلفة ، فكان ذلك بمثابة إشارة الهجوم لبقية القوة ، التي تدفقت بسرعة مفاجئة الى داخل القلعة فوق الاستحكامات الترابية ، من الشمال ١٢٠ مقاتلاً ومن الجنوب ٨٠ مقاتلاً ، بينما كان ال ٦٠ الباقون ينصبون كميناً على الطريق القادم من «تاي ننه» لمواجهة اي تعزيزات تصل منها . وقد نجح هذا الهجوم المفاجئ وهرب معظم

الجنوبية ، ودمروا محطة إذاعة سايفون تدميراً تاماً . وتشبثت قوات (ج ت و ث) بالمقر العام للبحرية الفيتنامية الجنوبية والحقت به اضراراً هائلة . كما تعرضت مستودعات المتعمدية ومستودعات العتاد والذخائر للدمار . وهوجمت المصلحة الرئيسية للشرطة ومخافر الشرطة المتعددة التي تفككت تنظيمها بصورة كاملة . وحدث الشيء نفسه في هوي التي رُفِرَ علم (ج ت و ث) فوق قلعتها منذ الساعات الاولى للقتال . وقطعت كل مواصلات المدينة واتصالاتها مع الخارج . وهاجمت القوات الثورية مراكز القيادات الرئيسية والمراكز الادارية واحتلتها . وتحمر من جراء هذا الهجوم اكثر من ألني أسير ، وانضم آلاف الشباب الى القوات الشعبية . ودمر عدد كبير من المخافر الواقعة في المرتفعات المجاورة التي تدافع عن المدينة ، وصدت كل الهجمات المعاكسة ، ووضعت الفرقة الاولى الفيتنامية الجنوبية عملياً خارج القتال .

وعلى حين كانت المعركة في أوج ضرامها بدأ نشاط سياسي هائل في العاصمة الملكية القديمة (هوي) ، اذ ظهر للوجود منظمة «تحالف القوات من اجل الاستقلال والديموقراطية والسلام» . وفي ١٤ شباط (فبراير) تألف بتحريض منها « لجنة شعبية ثورية » اخذت تمارس وظيفة سلطة ثورية مؤقتة ، وتضم في عدادها بصورة خاصة ممثلين عن المثقفين «الانتلجنسيا» . وبفضل العمل المشترك بين المواطنين والقوات المسلحة تمكنت (ج ت و ث) من الاشراف بسرعة على المقرات الشعبية في « هوي » حيث تشكلت لجان التسيير الذاتي ووحدات الدفاع الذاتي .

وكانت المفاجأة تامة وشاملة للقيادة الاميركية والفيتنامية الجنوبية خلال عدة ايام، فلم تستطع القيام بأية عملية تتضمن رداً فعالاً . وفي ١٠ شباط (فبراير) ، وجه «جياب» امراً يومياً لقطعات (ج ت و ث) قال فيه: «ان العدو يتلقى الآن ضربة أفقدته صوابه . وجهوا ضربات كبرى في الاماكن الحساسة ، ولا تدعوه يتآلك زمام نفسه ليستعيد قواه . ان خططنا تتحقق بصورة كاملة في الميدان العسكري والسياسي في كل اتساعها الاستراتيجي وفي كل هدف من أهدافها المرسومة . ففي بضعة ايام دمرت الجبهة في انتصار اسطورة عدم امكان التعرض للقوات الاميركية وإلحاق الاضرار بها، وحطمت الجبهة أداها السياسية وهي ادارة العملاء الخائزين المترددين» . وقد حقق جياب على المستوى العسكري انتصارات مؤكدة . فقد نجح في تجميع قوات هائلة

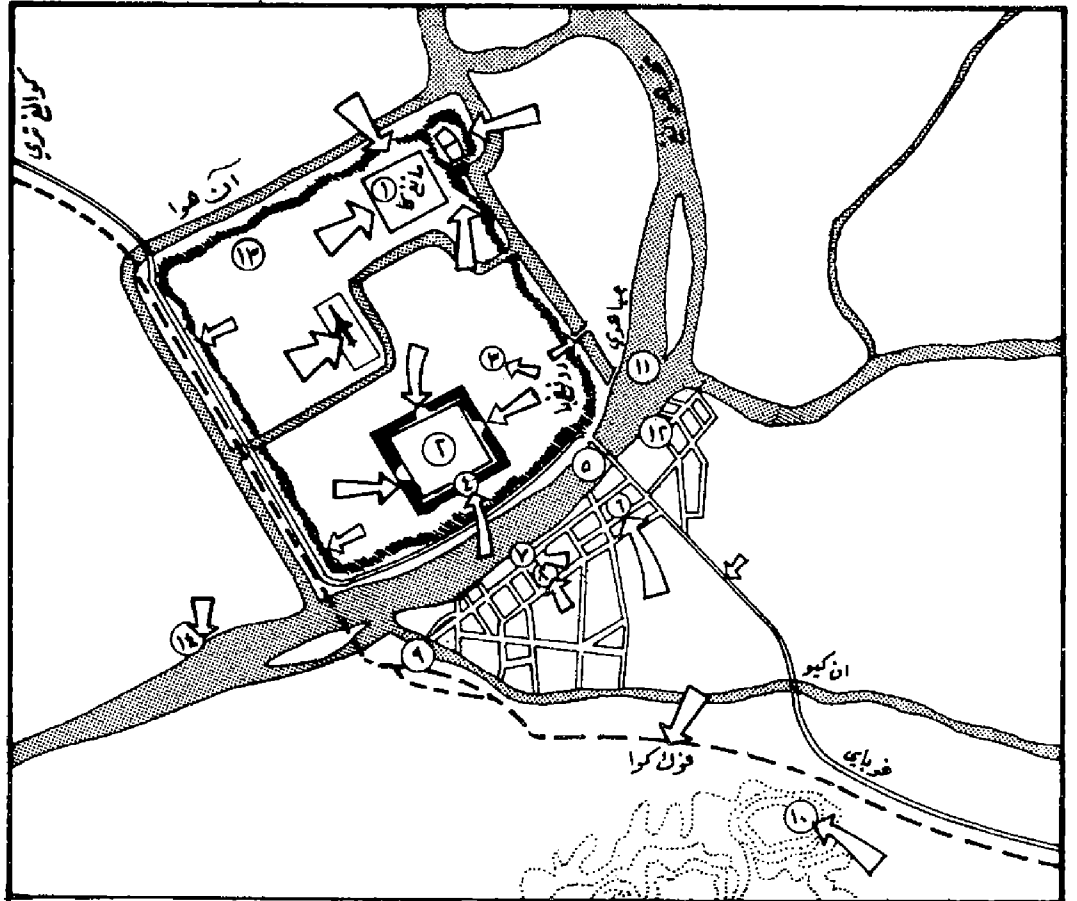

هجوم التيت - احتلال هوي ١٩٦٨ :

١ - ثكنة مانغ كا ، ٢ - القصر الامبراطوري القديم ، ٣ - شارع مي توك لوان حيث اسرت فضيلة مشاة معادية مع عقيد في ١٩٦٨/٢/٤ ، ٤ - برج على القلعة الامبراطورية القديمة حيث رفع علم جبهة التحرير الوطنية ، ٥ - جسر على نهر المطور دمره الثوار في ١٩٦٨/٢/٦ ، ٦ - فندق ثوان هوا حيث يقطن الضباط الاميركيون ، ٧ - مقر الحاكم الجنوبي المحلي ، ٨ - سجن المقاطعة ، ٩ - محطة ، ١٠ - معسكر الفوج المدرع الجنوبي السابع ، ١١ - تدمير اسطول نهري اميركي في ١٩٦٨/٢/٤ ، ١٢ - مقر الإمداد والتأمين الجنوبي هوجم في ١٩٦٨/٢/٤ ، ١٣ - سور قلعة هوي ، ١٤ - قوات ثورية أوقفت النجيدات المعادية (١٣١ - ١٩٦٨/٢/٤) .

ممكن من الطائرات على الارض ، وجعل قدرة الرد الاميركي غير فاعلة ، دون ان ينسى بالطبع المنشآت والاتصالات من كل الانواع . والمهم هو تفكيك تنظيم الشبكة العسكرية والمدنية الكبيرة المعقدة التي تصل القيادة العليا بمراكز قيادات المناطق واجهزة التنفيذ .

نشب الهجوم بصورة واسعة عنيفة في آن واحد ضد خمسين مدينة وعاصمة من عواصم الولايات . وتعرضت كل مدينة لهجوم كتيبة محلية فيما عدا سايفون وهوي . وتعرضت سايفون وهوي ودانانغ وفيه لونغ وكان هُو وترافينه لتدمير هائل . وفي سايفون ابتداء الهجوم بعد منتصف ليلة ٣٠ - ١/٣١ وانقض المهاجمون فوراً على السفارة الاميركية واحتلوا منها خمسة طوابق خلال عدة ساعات ، بينما كانت قوات شعبية اخرى تخترق حرمة قصر الرئاسة . واحتل الثوار المقر العام لهيئة الاركان المشتركة الفيتنامية

وكان يبغى من ورائه تحطيم الاميركيين عسكرياً ونفسياً ، وتفكيك القوات الفيتنامية الجنوبية المسلحة وادارتها ، وتنمية حركة شعبية هائلة موالية لجبهة التحرير ، وطرده حكومة «ثيو-كاي» ، واعطاء الحركة الشعبية دفعاً سياسياً هائلاً ، وزيادة الضغط اللازم للمفاوضات مع فتح الطريق الدبلوماسي امامها . وهكذا كان جياب يربط المغزى السياسي للهجوم مع العمليات العسكرية . وقد زج في هذه المعركة ٥٠٪ من قواته الضاربة التي كانت تقدر بحوالي ١٢٠ ألف رجل . واستخدم قطعات جبهة التحرير اكثر من قطعات الشمال . وتعرض بصورة خاصة لمراكز الحصص العصبية كمراكز قياداته وهيئات اركانه ومراكزه الادارية ومستودعات محروقاته وذخائره ومنشآته الالكترونية . وكان الهجوم العام يستهدف اساساً مناطق هبوط الطيران والتجهيزات التابعة للجيش الجوي ، بغية تدمير اكبر عدد

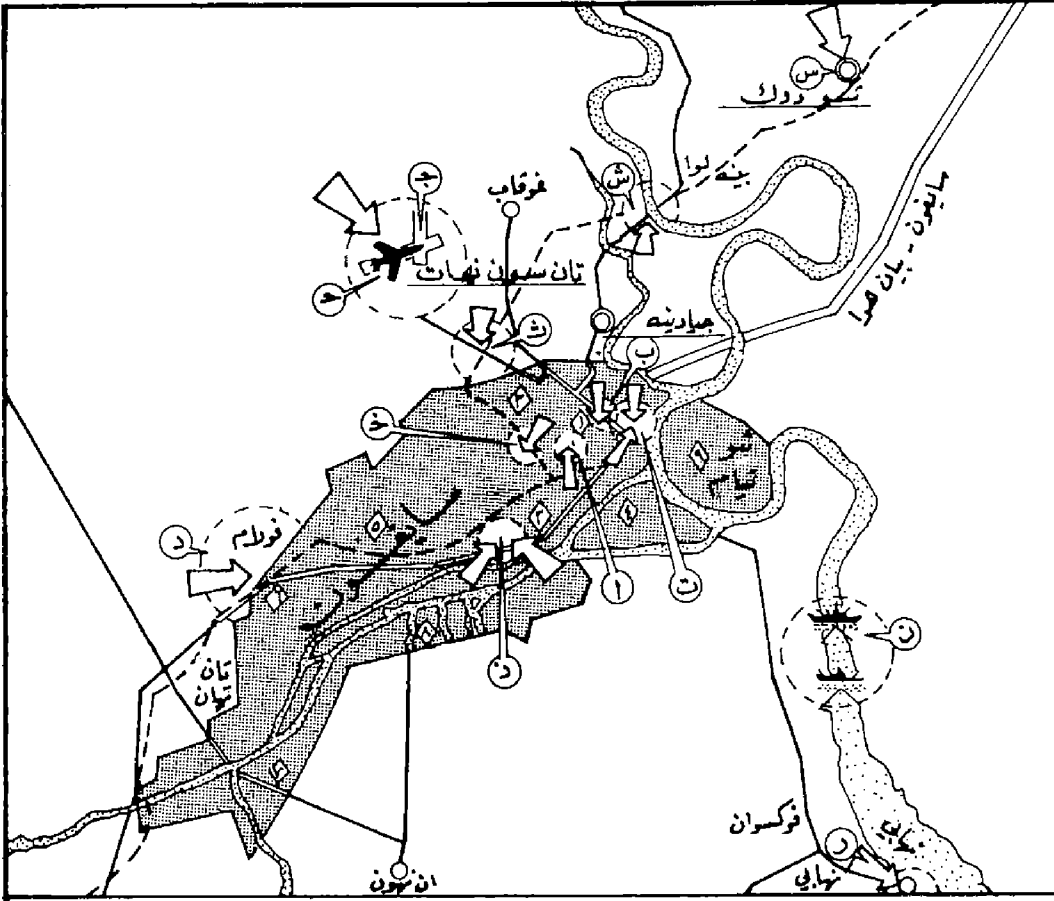

الجنوبية ومقر شرطة سايغون، ر - الهجوم على القاعدة الادارية للبحرية الاميركية في نهابي، ز - زورقا إمداد بالذخيرة (اميركيان) أحرقهما الثوار، س - الهجوم على المركز الكهربائي، ش - الهجوم على مستودع الاسلحة والذخيرة عند جسر بينه لونا.

١ - ٢ - ٣ - ٤ - ٥ - ٦ - ٧ - ٨ - ٩ - هي أقسام العاصمة سايغون.

هجوم التيت - مهاجمة سايغون ١٩٦٨ :

أ - قصر الاستقلال، ب - السفارة الاميركية، ت - قيادة البحرية الجنوبية وشاة البحرية، ث - القيادة العامة الجنوبية، ج - الهجوم على قاعدة تان سون نهات الجوية، ح - قصف مقر ويستورلاندا، خ - الهجوم على مقر قيادة الجنوبيين في سايغون - جيادينه، د - الهجوم على مركز البريد والبرق، ذ - الهجوم على قيادة الشرطة

وفي مطلع آذار (مارس) انشأ الجنرال كريفتون ابرامز، مساعد الجنرال ويستورلاندا مقر قيادة متقدم في خو - بي (قرب هوي) ولكن ويستورلاندا استدعاه في ٨ آذار (مارس) الى سايغون واعلن عن إنشاء قيادة جديدة بامرة الجنرال روسون تضم الفرقة الاولى لفرسان الجو، والفرقة ١٠١ مظلات والفرقة الجديدة « امريكا ». ولسكن هذه القوات كانت تصد بصعوبة هجمات ٦ فرق فيتنامية تقوم فرقان منها (٣٢٥ ج و ٣٠٤) بمحاصرة خي سانه. وهكذا جمع الاميركيون معظم قواتهم الرئيسية في الشمال، من خي سانه الى داتانغ، وفي الجنوب حول سايغون. وتحولوا الى الدفاع، من خط العرض ١٧ حتى شبه جزيرة كامان، معرضين انفسهم بذلك الى حرب استنزاف كثيرة التكاليف، الامر الذي دفع بعض الاميركيين الى التفكير باستخدام القنبلة الذرية التكتيكية لمنع الانهيار.

المحمول بالهليكوبتر. واستمر تمشيط العاصمة وضواحيها ١٥ يوماً، واستخدم الطيران في التمشيط على نطاق واسع، وابتدت احياء وضواحي كاملة بالنابالم. واختفت مدينة بن تروى من الوجود مع سكانها البالغ عددهم ٣٥ ألف نسمة. وصرح العقيد الاميركي جيمس دراف: « ولانقاذ المدينة كان لا بد من تدميرها تدميراً كاملاً ».

وفي الجهة الشمالية تعرض ٧٥ ألف جندي من مشاة البحرية لهجمات عنيفة مرنة. ودعمهم الجنرال ويستورلاندا بالفرقة الاولى من فرسان الجو، واللواء الثاني من الفرقة ١٠١ المحمولة جواً، ومجموعة الفهود السوداء التابعة للفرقة الفيتنامية الجنوبية الاولى. ودارت المعارك الطاحنة عدة اسابيع في هوي وامام نهر العطور. وقاتل الثوار في قلعة هوي التاريخية ببسالة وقدموا تضحيات كبيرة قبل ان تتردها القوات الاميركية في ٢٢ فبراير (شباط).

حول المدن الكبرى والقواعد الكبيرة في منتهى السرية باعداد لم يسبق له ان جمعها وباسلحة لم يعرف اثنان من عياراتها. كما ضمن لنفسه المبادأة في العمليات، وبرهن ان في وسع افواجه التمرکز في المدن اكثر من اسبوع واحد. وقد اضعف الترتيب العسكري الاميركي وقطعه عن مؤخراته، واضطره الى اجراء إعادة تنظيم شاملة. ووقف ثلث الجيش الاميركي والفيتنامي الجنوبي يواجه في جبهة الشمال ست فرق فيتنامية شمالية متمركزة في مقاطعات هوي وكوانغ تري (فرقة في المناطق المجاورة لكوانغ تري، و ٣ فرق في منطقة خي سانه، وفرقة بين الطريق الوطني ٩ وخط العرض ١٧، واكثر من فرقة على مقربة من هوي). وتزايدت حدة الضغط الفيتنامي الشمالي ضد خي سانه بالرغم من سقوط « القفل الغربي » للانع في ٩ شباط (فبراير) ١٩٦٨ (انظر خي سانه معركة).

وعلى النجود العالية استمر عمل ثوار الفيتكونغ دون بطء، فهم يشرفون على جزء من مدينتي كونتوم وبليكو، ويستهدفون تثبيت الفرق التي قد تميل القيادة الاميركية الى نقلها الى مسارج عمليات اخرى. وفي الدلتا مارس الثوار تهديداً عسكرياً دائماً. وكان هناك حوالي ٢٠ ألف جندي يقفون على مسافة اقل من مسيرة يوم واحد من سايغون (عناصر من الفرقتين ٥ و ٩ التابعتين لـ (ج ت و ث) ومن الفرقة الفيتنامية الشمالية الرابعة) ويمثلون على إبقاء الفوضى التي نشأت اثناء الهجوم على المدن في ٣١ يناير (كانون الثاني)، ويخضعون العاصمة لعمليات ازعاج مستمر.

ولقد وضع الهجوم القيادة الاميركية في فيتنام في موقف حرج، لأن وسائلها لم تكن تسمح لها بتحقيق النصر دون نجات إضافية لا يستطيع البيت الابيض إرسالها وهو على ابواب الحملة الانتخابية الرئاسية. خاصة وان الرأي العام الاميركي كان يعارض ارسال مزيد من القوات الى فيتنام. ولم يكن في منطقة سايغون تحت تصرف الجنرال ويليام تشياد ويستورلاندا، القائد العام للقوات الاميركية في فيتنام في البداية سوى ٤ ألوية (من الفرق ١ و ٩ و ٢٥) تتمركز حول سايغون مع خيرة قطعات فيتنام الجنوبية من المظليين والمناوير ورماة البحرية. ثم جلب دعماً مدرعاً من لونغ بيه الواقعة على بعد ٢٥ كيلومتراً من العاصمة، وانزل فوق « تان سون نهوت » قوات محمولة جواً جلبها من قاعدة بين هوا القريبة من العاصمة والتي نزلت فيها وحدات لواء المشاة الاميركي الخفيف ١٩٩

ولكن ضربات هذه القوة سقطت في الفراغ لأن قوات (ج ت و ق) التي تحاصر سايفون انسحبت منذ بداية آذار (مارس) نحو مناطق التجمع الآمنة قرب الحدود الكامبودية ، تاركة وراءها ستارة رقيقة لإخفاء الانسحاب وأزعاج العدو . الامر الذي اجبر ويستمولاند الى تبني استراتيجية « التطهير والشباب » والتجمع حول المدن لحمايتها .

وأدى فشل ويستمولاند في توقع هجوم «التيت» وفي الهجوم المضاد الى عزله في اواخر آذار (مارس) وتعيين الجنرال ابرامز بدلا عنه . ولقد حاول ابرامز متابعة عملية «مصمون حتى النصر» في شهر نيسان (ابريل) . ولكنه فشل في ذلك . فعاد الى تبني استراتيجية اقل طموحاً تعتمد على حماية المدن والقواعد خوفاً من « رأس سنة دام جديد » .

ويرجع نجاح هجوم «التيت» الى سوء تقدير القيادة الاميركية او جهلها باتجاه الهجوم الذي يعده الفيتناميون . فلقد اعتقدت ان الهجوم سيتم في خي سانه والجزء الشمالي من فيتنام الجنوبية ، لذا حشدت قواتها هناك ، ولم تترك في الدلتا سوى ثلاثة آلاف جندي اميركي وعدد من القطعات الفيتنامية الجنوبية التي لا يعتمد عليها كثيراً . وعندما اندلع القتال في الدلتا ظنت القيادة الاميركية ، ان هجوم الثوار هجوم تشيبي يستهدف جذب القوات الاميركية ومنعها من تركيز جهودها على محور الهجوم الرئيسي في الشمال وعند خي سانه ، وتابعت تركيز قواتها في الشمال، ولكن تعاقب الاحداث أثبت خطأ هذا الرأي . ورأت القيادة الاميركية ان ترك سايفون (اهم مركز سياسي في فيتنام الجنوبية) تسقط بيد الثوار سيؤدي الى انهيار نظام فيتنام الجنوبية وما يحمله هذا الانهيار من نتائج خطيرة ، لذا قررت الدفاع عن الشمال والجنوب بأن واحد ، والعمل على جبهتين متباعدتين ١٠٠٠ كيلومتر ، الامر الذي زاد صعوبات العمل ، وجعل الجبهتين ضعيفتين .

نتائج الهجوم

ورغم النجاح الذي حققه هجوم «التيت» في بدايته ، فانه لم يحقق كل مطامح جياب ، لأنه لم يؤدي الى القضاء الكامل على القطعات الجنوبية او الى العصيان العام ، كما انه لم يشكل الا مرحلة هامة وجديدة في تطور استراتيجية القائد العام الجديدة ، فقد احبط كل منهاج اخاد الثورة الذي وضعه الاميركيون ، ودفع للحرب طبقة واسعة من ابناء المدن ، وزاد من حدة سيطرة (ج ت و ق) على السكان ، ونمي كفاحاً جديداً ضد الاميركيين . وقد كان من نتيجة هذا الهجوم ان تحطم

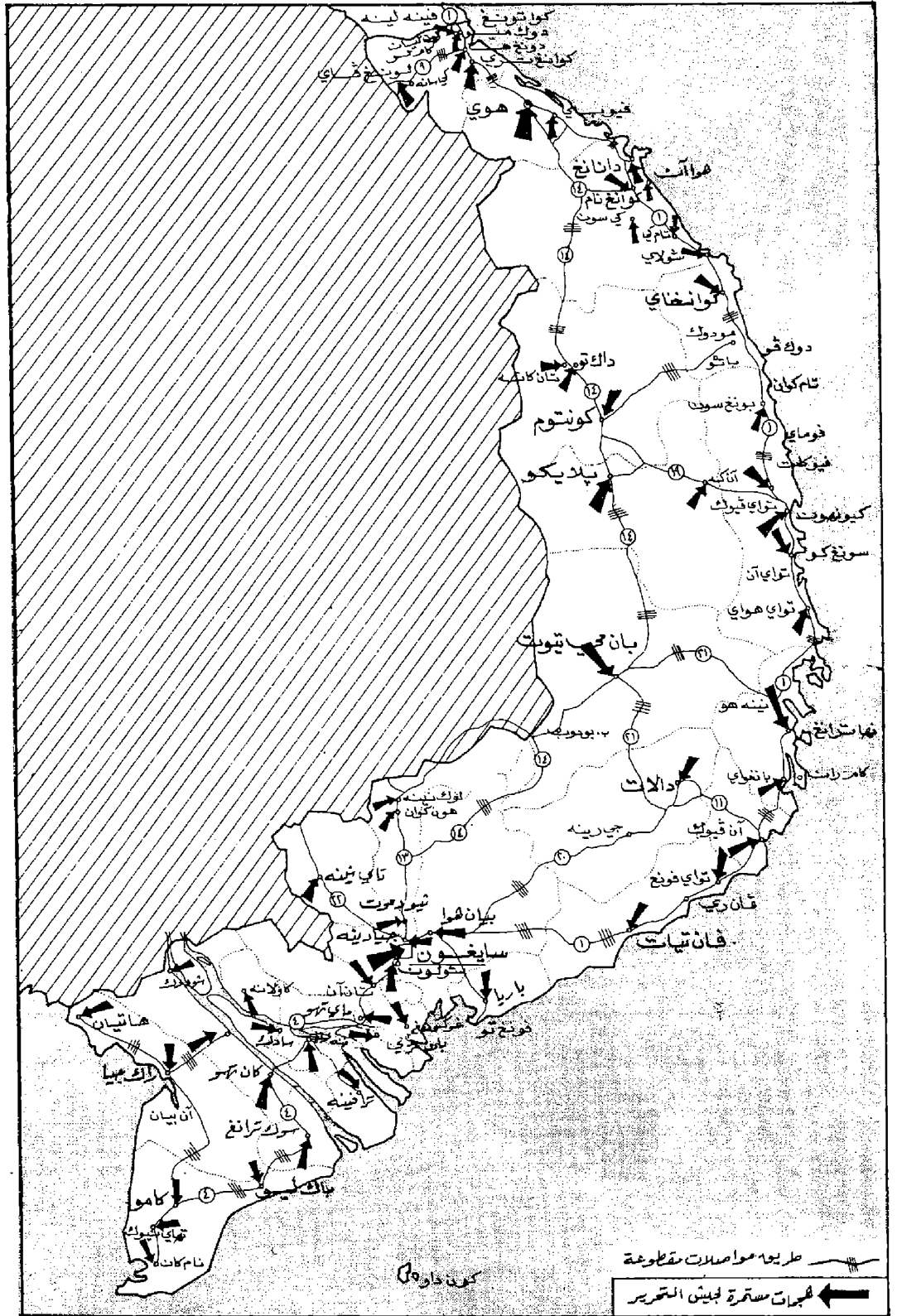

الوضع في فيتنام الجنوبية حتى ١٩٦٨/٢/٢٦

آذار (مارس) اكبر عملية حربية اطلقوا عليها اسم «مصمون حتى النصر» . ولقد شارك في العملية قطعات خاصة مختارة من المغاوير والمظليين ورماة البحرية . واشترك في العملية مئات الطائرات وطائرات الهليكوبتر بعد وصول ٤٠٠ طائرة و ٨٠٠ هليكوبتر في شهر آذار (مارس) لسد النقص بالطائرات .

الهجوم المعاكس الاميركي بعد معارك شباط (فبراير) ومطلع آذار (مارس) استطاع الاميركيون والفيتناميون الجنوبيون إيقاف هجمات الثوار ، وحماية المدن ، فجمعوا ه فرق هي : فرق المشاة الاميركية ١ و ٩ و ٥ ، والفرقتان الفيتناميتان الجنوبيتان ٥ و ٢٥ ، وشنوا في منتصف

مباغت ، كما ان قوته وتركزه والوقت الذي استغرقه ضاعف من وقع الصدمة والمفاجأة التي كانت بالغة الحدة بالنسبة للرئيس الاميركي بشكل خاص، حيث انه كان طوال عام ١٩٦٧ يقلل من تقدير التحليلات السلبية لاستراتيجية الولايات المتحدة المقدمة له من وكالة المخابرات المركزية ومن مكاتب البنتاغون المختصة بشؤون الأمن الدولي ومن الهيئات الخاصة بالتحليل والدراسات ، بانياً سياسته على التقارير المتفائلة الواردة اليه من الجنرال ويستمورلاند .

(٥) تيتو (جوزيف بروز)

رجل دولة يوغوسلافي ، كان قائداً لقوات الانصار اليوغوسلافيين ابان الحرب العالمية الثانية . واصبح رئيساً للجمهورية اليوغوسلافية في ١٤ كانون الثاني (يناير) ١٩٥٣ . ولد في ٢٥ أيار ١٨٩٢ في كومروفيك قرب زغرب في كرواتيا التي كانت في ذلك الحين جزءاً من الامبراطورية النمساوية-الهنگارية . وهو الابن السابع للفلاح فرانجو بروز . عاش طفولة فقيرة ، وكان يكسب رزقه كعامل في صنع الادوات المعدنية . وبعد اندلاع الحرب العالمية الاولى ارسل الى جبهة الكاربات ، حيث اصيب بجراح ، واسرته القوات الروسية في آذار (مارس) ١٩١٥ . وكان هذا الحادث نقطة تحول في حياته ، في عام ١٩١٧ التحق بالجيش الاحمر ، وتزوج من فتاة روسية هي بيلاغيا بيلوسوفا

المرشال جوزيف بروز تيتو



Pelagya Belousova وقد طلقها في عام ١٩٣٥ . وفي عام ١٩٢٠ عاد تيتو الى بلاده ، التي كانت قد نالت استقلالها حديثاً . والتحق بالحزب الشيوعي اليوغوسلافي . واعتقل في عام ١٩٢٨ بتهمة القيام بنشاط هدام وحكم بالسجن لمدة ٥ سنوات . وبعد إطلاق سراحه ذهب الى موسكو حيث عمل في سكرتارية الكومنترن البلقانية . وارسل في عام ١٩٣٦ الى زغرب وباريس لتنظيم التطوع للألوية الالمانية التي شاركت في الحرب الالهية الاسبانية . واصبح في عام ١٩٣٧ سكرتيراً عاماً للحزب الشيوعي اليوغوسلافي . وجعل من زغرب مقراً للحزب . زار موسكو عام ١٩٣٨ و ١٩٣٩ ، وفي خريف عام ١٩٤٠ انعقد في زغرب المؤتمر الخامس للحزب الشيوعي اليوغوسلافي الذي اتخذ قراراً بوجوب إبقاء يوغوسلافيا بعيدة عن الحرب الامبريالية ، أي الحرب العالمية الثانية .

وفي نيسان ١٩٤١ غزت قوات المحور يوغوسلافيا وتقاسمتها الا ان تيتو لم يعد الى يوغوسلافيا الا في ٢٢ حزيران بناء على دعوة الكومنترن ، بعد ان قرر القيام بانتفاضة مسلحة ضد الغزاة وسمى نفسه قائداً لهذه الانتفاضة . وفي آب غادر تيتو بلغراد لتسلم القيادة الميدانية بعد ان شكل مجموعات تخريب ومفارز انصار في المدينة . وفي منتصف ايلول (سبتمبر) كانت معظم أنحاء صربيا قد طهرت من الالمان . وفي الوقت نفسه حاول التفاوض مع درازا ميخاتيلوفيتش Draza Mihajlovič وهو عقيد في الجيش اليوغوسلافي جمع حوله عدداً من ضباط الجيش واعضاء من منظمة الشيتنك Chetnik شبه العسكرية ، بغرض تشكيل قيادة موحدة والقيام بعمل مشترك . الا ان المفاوضات فشلت ، وتمخضت عن صدامات بين الشيتنك وقوات تيتو ، وفي بداية كانون الاول من العام ذاته عاود الالمان احتلالهم لصربيا . فقاد تيتو ما تبقى من قواته الى البوسنة الشرقية ، ثم الى مونتنيغرو Montenegro واخيراً الى البوسنة الغربية . ودعا الى الوحدة بين مختلف الجماعات العرقية والطوائف الدينية لمقاومة الاحتلال . وشكل في تشرين الثاني (نوفمبر) ١٩٤٢ نواة لتنظيم سياسي اسماه لجنة التحرير الوطني المناهضة للفاشية .

قام الالمان ومساعدوهم بمحاولات عدة للقضاء على تيتو وقواته . وكادت إحدى وحدات المظلات الالمانية ان تتسكن من اصطياده في مقر قيادته في درفار Drvar في ٢٥ أيار (مايو) ١٩٤٤ ،

كل الجهاز الجنوبي ، وصفت ادارة المقاطعات وقضي عليها ، كما تهدمت انوية المركزية للحكم في ساينون ، ونهبت المصنقات والمحفوظات ، ودمرت اجهزة الارسال اللاسلكية ، واحرقت مراكز الاستعلام ، وخربت طرق المواصلات ، واصبح المحور الكبير ماي تهو- فينه لونغ - كان تهو - سوك ترانغ - باك ليو ، الذي يشكل العمود الفقري الحقيقي للمواصلات ، غير صالح للاستخدام . وكان لشل الدلتا آثار اقتصادية هامة ، اذ ان محصول الارز الذي تم جمعه في شباط (فبراير) لم يصل الى ساينون . فقد نظم ثوار (ج ت و ف) عملية الحصاد كما يشاؤون . واخذت مئات من مراكب (السامبان) كل يوم تنقل التموين والاسلحة والذخائر الضرورية للقطعات الموجودة في المعركة عبر الانهار والاقنية العديدة التي تخرق الدلتا في كل مكان . وبالإضافة الى ذلك ، فقد كان هجوم «التيت» حاسماً بالنسبة للرئيس الاميركي ليندون جونسون لجهة تعزيز القوات الاميركية في فيتنام ، وعلان التعبئة العامة ، بنية تحقيق النصر في فيتنام ، الامر الذي كان الجنرال ويستمورلاند قائد القوات الاميركية في فيتنام بمساعدة هيئة اركان الحرب الاميركية يسمي الى التوصل اليه . ولكن دراسة البنتاغون حول الحرب الفيتنامية اوضحت ان هذا الضغط من جانب هيئة الاركان ومن جانب القائد العام للقوات المقاتلة في الجبهة ، أدى في نهاية الحرب الى إثارة مناقشات سياسية هامة وحادة في دوائر الحكومة ، انتهت في خاتمة المطاف الى عكس ما كان يتناه العسكريون . وهكذا واجه الرئيس الاميركي لأول مرة بصراحة احتمال ضياع جميع الجهود التي بذها طوال ثلاث سنوات من التصعيد المستمر للحرب ، إزاء الاستياء الشعبي الكبير وسيادة عدم الرضا وتبلبل الموقف سواء فيما يتعلق باهداف الحرب او الطريقة التي تدار بها .

وفي ٣١ مارس (آذار) عام ١٩٦٨ ، أي بعد مرور شهرين بالضبط من بدء الضربات التي وجهها الفيتكونغ والفيتناميون الشماليون في هجوم «التيت» اعلن الرئيس جونسون عن قراره الخاص بالحد من نطاق العمليات الاميركية في فيتنام ، وامر باقتصار القصف الجوي لفيتنام الشمالية بحيث لا يتجاوز خط عرض ٢٠ ، وبعث الى فيتنام الجنوبية بامدادات رمزية من القوات التي لم تتعد عشر القوات التي كان جنرالاته يطالبون بها من اجل تحقيق النصر والتي وصلت الى ٢٠٦,٠٠٠ رجل . لقد فاجأ هذا الهجوم البيت الابيض وهيئة اركان الحرب بشكل

ولكنه تمكن من الفرار الى جزيرة فيز Vis التي كانت تحتلها قوات مشتركة من الانجليز وانصار تيتو. ومن هناك تمكن من الذهاب الى ايطاليا للاجتماع بقائد قوات الحلفاء في البحر الابيض المتوسط ، ومع ونستون تشرشل ، رئيس الوزراء البريطاني آنذاك . وقبل ذلك بعدة اسابيع قام تيتو بزيارة لموسكو حيث قابل ستالين لأول مرة . وبعد تحرير يوغوسلافيا اصبح تيتو رئيساً للوزراء في ٧ آذار (مارس) ١٩٤٥ . وقام بزيارة رسمية لموسكو في نيسان (ابريل) ١٩٤٥ .

تدهورت علاقات تيتو بالغرب قبيل انتهاء الحرب العالمية الثانية بقليل ، على اثر محاولة تيتو الاستيلاء على تريستا ، وبسبب اسقاط طائرة امريكية ، واقامته لذكثاتورية شيوعية في يوغوسلافيا . وفي الوقت نفسه حدث تور غير متوقع في علاقاته مع الاتحاد السوفياتي . فعلى الرغم من مشاركة القوات السوفياتية في طرد الالمان من يوغوسلافيا ، فقد أبدى امتعاضه من فشل الاتحاد السوفياتي السابق في مساعدة الانصار ، ومن غرور الضباط والمستشارين السوفيات في يوغوسلافيا ومن عدم مساندة الاتحاد السوفياتي لطالبه في تريستا ، ومن المحاولات السوفياتية لاستغلال الاقتصاد اليوغوسلافي . ورغم بقاء تيتو شيوعياً مخلصاً فقد اكتسب وجهة نظر قوية مستقلة . وقال في إحدى المناسبات: «ان الطراز اليوغوسلافي للشيوعية قد اكتسب اصوله من الجبال ، والغابات . ولم يستورد جاهزاً من موسكو» . وانفجر الخلاف مع تيتو في حزيران (يونيو) ١٩٤٨ حين هاجم ستالين وعدد آخر من قادة الاتحاد السوفياتي ، ورؤساء الجمهوريات الاشتراكية الاخرى ، نظامه بشكل علني . وصمد تيتو والحزب الشيوعي اليوغوسلافي لهذه الحملة ، وللضغوط الاقتصادية التي تعرضت لها بلدها، الا ان ذلك جعله يقرب أكثر من الغرب ، وتمثل هذا التقارب في قبول المساعدات الاقتصادية الغربية ، والقيام بزيارة رسمية الى بريطانيا عام ١٩٥٣ ، وتسوية مشكلة تريستا في تشرين الاول (اكتوبر) عام ١٩٥٤ .

وقامت عدة محاولات لاعادته الى حظيرة الكتلة السوفياتية التقليدية ، الا أنه بقي متمسكاً بموقفه الحيادي . وقوى علاقاته مع رؤساء دول محايدين مثل الزعيم الهندي جواهر لال نهرو ، والزعيم المصري جمال عبد الناصر . وكان مضيئاً لمؤتمر دول عدم الانحياز الذي عقد في بلغراد عام ١٩٦١ . وتغزى انجازاته الى صفات مميزة فيه ، اهمها صلابته البدنية والمعنوية غير العادية ، وهدهو في المخاطر ، وسرعته

في اتخاذ القرارات الصعبة ، وتصلبه في المسائل الجوهرية ، وتقبله للتحليلات المنطقية، وانفتاحه على الافكار الجديدة . وهو حاصر التكتة ، ودود ينقلب الى جلف اذا غدر به الاصدقاء ، محب للحياة ، يميل أحياناً الى التباهي والتفاخر . ويؤيد المارشال تيتو حركة التحرر الوطني العربية والمقاومة الفلسطينية بشكل كامل ، ويقف من اسرائيل موقفاً حازماً .

(١٥) تيرميدور

تعتبر أحداث تيرميدور بداية النهاية للثورة الفرنسية وظهور ما سمي بالافكار المعتدلة التي أدت الى استلام نابليون بونابرت سلطة الحكم في فرنسا ثم عودة الحكم الملكي . وفي الواقع لم تمض خمس سنوات على الثورة حتى سرح جيش الثورة ، وحلت المنظمات الشعبية ، وبدأت فترة الارهاب بظهور قانون ٢٢ بريرال للسنة الثانية (١٠ حزيران ١٧٩٤) الذي قصد منه قمع أعداء الثورة في حين أن فيلسوف الثورة سان جوست ، أعلن بفضته ونظرة البعيد أن الثورة قد أصابها الجليد . في خلال الأيام الأولى من تيرميدور بدأ التفسخ يسري بين أعضاء جماعة الجبلين الثوريين les montagnards في المجلس المنتخب ، ومن جهة أخرى وقع الخلاف في الحكومة بين أعضاء لجنتي الطمأنينة العامة Sûreté générale والسلامة العامة Salut Public . ولم تؤد محاولة التوفيق بين هاتين اللجنتين يومي ٤ و ٥ تيرميدور للسنة الثانية (٢٢ و ٢٣ تموز ١٧٩٤) الى أية نتيجة .

وفي التاسع من تيرميدور للسنة الثانية (٢٧ تموز ١٧٩٤) بدأ الخلاف الحاد بين اللجان الثورية . ثم سقط روبسبير ، وحلت جماعة اليقابة ، ووضع حد لعهد الارهاب ، وتحلت الثورة عن الاقتصاد الموجه الذي بدأ بتحديد المكافآت والأجور ، وبدأ ظهور أنصار النظام القديم L'Ancien Régime والتكتل البورجوازي المعتمد على فلول الجيش الملكي ، وقد نجم عن هذه الأحداث كلها ضعف فرنسا الثورة أمام أعدائها الأوروبيين ، وضياح خمس سنوات من الجهود لإقامة ديموقراطية ثورية، لتأتي بعدها خمس سنوات أخرى من عدم الاستقرار السياسي والاقتصادي، لتقوم بعدها امبراطورية نابليون بونابرت مروراً بعهد قنصل فرنسا (استلم بونابرت

الحكم في ١٩ برومير للعام الثامن - ١٠ تشرين الثاني ١٧٩٩) .

ون جهة أخرى فقد انتهت حروب الثورة الفرنسية بتوقيع معاهدة الصلح مع البروسيين والاسبان في العام ١٧٩٥ بمدينة بال بوسيرا ، كما تم الصلح مع الهولنديين ووقعت المعاهدة في مدينة لاهاي في مايو (أيار) ١٧٩٥ ، إلا أن الحرب استمرت رغم ذلك مع النمساويين حتى توقيع معاهدة كاميو فورميو Campo formio بتاريخ ١٨ تشرين الاول (اكتوبر) ١٧٩٧ .

(٥) تيكونديروجا (حاملة طائرات)

حاملة طائرات مضادة للغواصات من فئة «هانكوك» ، امريكية ، اسمها امتداد لاسم بعض قطع الاسطول الامريكي القديمة . دخلت الخدمة في ايلول (سبتمبر) ١٩٤٥ . يبلغ وزنها القياسي ٣٢٨٠٠ طن ، ووزنها بجمولة كاملة ٤٢ ألف طن . طولها ٢٧٢,٦ متراً ، وعرضها ٣٠,٨ متراً ، وارتفاع غانصها ٩,٤ متراً ، وطول سطحها المخصص للطيران ٥٨,٥ متراً . وتبلغ قوة دفع محركاتها ١٥٠ ألف حصان . وتصل سرعتها الى أكثر من ٣٠ عقدة في الساعة . ولها طاقم مؤلف من ١٦١٥ رجلا يضاف اليهم ٨٠٠ رجل هم افراد المجموعة الجوية المخصصة لحرب الغواصات . وتستطيع حمل ٤٥ طائرة مضادة للغواصات . وتتسلح بأربعة مدافع من عيار ١٢٧ م . وهي في الاصل واحدة من ٢٤ حاملة طائرات من فئة «ايسكس» أعيد تصنيفها فيما بعد لتصبح من فئة «هانكوك» .

(٩) تيلي (جان تسير كلاس)

جان تسير كلاس كونت دو تيلي . Jean T'serclaes. comte de Tilly (١٥٥٩-١٦٣٢) جنرال بلجيكي والوني ، عمل في خدمة الامبراطورية المقدسة بعد ان حارب الأتراك في بلاد المجر . كان له الفضل في اعادة تنظيم الجيش البافاري (١٦١٠) ، ثم قاد جيوش الرابطة المسيحية خلال حرب الثلاثين سنة . انتصر في الجبل الابيض (١٦٢٠) ، فاستولى على هيدلبورغ Heidelberg ، ثم مانهيم Mannheim (١٦٢١) . انتصر في ويمبفن Wimpfen على أمير الباد Bade ، واعاد للكنيسة ممتلكاتها المنهوبة . وعندما انتصر على الدانماركيين في لوتر Lutter (١٦٢٦) ، استولى على سليسفيك Slesvig ،

وهولشتاين Holstein وجيلاند Jylland حل محل والنشتاين Wollenstein على رأس القوات الامبراطورية واستولى على ماغديبورغ Magdeburg في ايار (مايو) ١٦٣١ وقام بنهبها وتدميرها. ثم هُزم في بريتنفيلد Breitenfeld على يد غوستاف ادولف في ١٧ ايلول (سبتمبر) ١٦٣١ ، وتوفي اثر جروح اصابته وهو يدافع عن مر ليش Lech في نيسان (ابريل) ١٦٣٢ .

(١٢) تبليست (صلح) ١٨٠٧

(انظر الملحق في نهاية الموسوعة)

(٦) التيليمير

(انظر مقدرة المسافات).

(١٢) تيمور أو تيمورلنك

تيمورلنك Timurileng أو تيمور الاعرج Tamerlan ملك التتار (١٣٣٦ - ١٤٠٥). زعيم مغولي ، وعسكري في فنون الحرب ، بارع في القيادة . لقب من قبل شعبه بالاسد الفاتك الفاتح ، ومن قبل اعدائه بالذئب المفترس . اعتبره الأوروبيون شخصاً خارقاً ، نظراً لما قام به من فتوحات وانتصارات . شن اعظم غزوات بربرية عرفها التاريخ ، وهب حياته كلها للحرب والغزو والدمار . وكان مغزقاً في سفك الدماء . تغلب على ملوك الهند وفارس وما وراء النهرين كما غزا حلب ودمشق وبغداد وانقره ، وبلغ الصين . وكاد ان يكون ملك العالم القديم . وخلف امبراطورية عظيمة شبيهة بالامبراطورية الرومانية لكنها سرعان ما انهارت في اواسط القرن الخامس عشر .

ولد تيمورلنك في كاش Kesh في « المدينة الخضراء » الواقعة على بعد خمسين ميلا جنوبي مدينة سمرقند (في الجنوب الغربي من الاتحاد السوفياتي) . من أصل تركاني . وكان والده « تراجي » شيخ قبيلة من قبائل التتار « البارلاس » Barlas ، يملك ارضاً صغيرة وماشية قليلة ، ويمتد نسبه لأجداد نبلاء إلا أنه كان فقيراً . وكثيراً ما كان يحدثه والده عن تاريخ اجداده الوثنيين ، وعن حياتهم التي كانت سلسلة من الغزوات والمعارك والمغامم . عاش تيمور في منزل قبيء . وكثيراً ما كان يقصد هذا المنزل جماعات ملتحية غريبة الاشكال والهيئات ، وكانت تتحدث أمام والده عن القوافل في حلها وترحالها ، وعن الحروب والمعارك التي كانت تدور امامها في الوديان حول « المدينة الخضراء » . وكان تيمور دائم الاطراق ، كثير التفكير ، قليل



الجنرال جان تيسركلاس تيللي

الضحك ، هادئ الحديث . وكان يجلس معظم اوقاته على سطح المنزل يرقب قوافل الاعجم والعرب تنقل البضائع . وما ان اشتد ساعده حتى برع في ركوب الخيل والقنص والصيد .

وفي السادسة عشرة من عمره حفظ القرآن وكثيراً ما كان يتردد على المسجد يجالس العلماء والفقهاء . ولقد نصحه والده بالذهاب الى سمرقند حيث يقيم نائب الملك (الامير كازخان) الذي كان اميراً وقائداً للجيش . ومضى تيمور الى العاصمة لا يملك غير سيفه وخادمه . واعجب الامير كازخان بتيمور بعد ان سمع الكثير عن شجاعته وجراته ، وقرّب منه ، وتمكن بواسطته من احراز عدة انتصارات في غزوات قام بها في شمالي البلاد وغربها ، اذ كانت كتائبه تتحرك تحرك الجراد في حلها وترحالها وكثيراً ما كان الامير كازخان يردد على مسامع تيمور انه من اصحاب النسب الشريف المعروف ، ولكنه ليس من سلالة جنكيزخان (الملك الاعظم) وان اجداده قد اتفقوا وابناء جنكيزخان (وكانوا يطلقون عليهم لقب الخان - أي زعيم المغول -) ان يكون ابناء جنكيزخان الملوك الحاكين وان يكونوا هم امراء الجيش والقواد المطيعين . وذلك وفق النظام الذي وضعه جنكيزخان لدولته (انظر جنكيزخان) . وكان تيمور على علم بذلك . وكان نسب الامير كازخان لا ينسب الى هذه الاسرة الملكية العظيمة ، ولكنه كان سياسياً داهية لا يدفع جنده لحرب او غزوة الا عند الضرورة القصوى . واثنا وجود تيمور في سمرقند دب الخلاف بين الامراء في المملكة على تقسيم الملك ، وراحوا يطالبون الامير كازخان

بقتل الملك « تغلق تيمور » Tughlek Temur خان كشغر ، الذي كان ملكاً بالاسم فقط . ولما فشلوا فتكوا بالامير كازخان فيما كان منصرفاً الى الصيد ، وكان ذلك في العام ١٣٥٧ . وعين الخان ابنه الياس خوجا حاكماً على بلاد التتار ، كما عين تيمور وزيراً على سمرقند ، واوكل اليه قيادة ألف من جنده ، ثم ما لبث ان رقي فاصبح رئيساً لعشرة آلاف من الجند . وحاول الامير حسين ابن كازخان ان يجلس على العرش مكان ابيه ، لكنه فشل ، فهرب من سمرقند . ولم يرض تيمور بمنصبه ، واحتج الى الخان ، الا ان الخان أمر بقتله ، ففر تيمور وانضم الى الامير حسين ، وكان فاراً ايضاً . وفي هذه الفترة توفي والد تيمور وتولى الحاج بارلاس (عم تيمور) زعامة عشيرة البارلاس بعد وفاة شقيقه . ودارت معارك بين جند الخان من جهة وجماعة تيمور والامير حسين من جهة أخرى . وكان تيمور قد تمكن وهو في سمرقند ان يجمع حوله بعض المقاتلين الشجعان من التتار والعرب وقطاع الطرق الاقوياء . وهكذا تمكن تيمور وجماعته من الاستيلاء على عدة حصون بعد معارك شديدة ، وجرح تيمور خلال هذه المعارك في يده ورجله . وظل يعرج منذ ذلك الحين حيث لقب بتيمور الاعرج . وكان جند الخان لا يعرفون من أمور الحرب سوى السلب والنهب وحرق المدن وتدمير المزارع . وكان تيمور أثناء معاركه يأمر جنده بأن ينتظموا في شبه دائرة بعيداً عن حصون المدينة وان يثيروا من الغبار خلفهم ما يبعث الظن بأن المحاصرين كثيرون . وكانوا يندفعون الى القتال والابتسامة لا تفارق وجوههم . وقد تمكن تيمور من هزيمة فرقتين من خصومه « تارة بناره » وطوراً « بباره » ، كما تمكن من القبض على قائد جند الخان . واستعد الخان (الياس) وراح جنده لمقاتلة تيمور ، وكان تيمور يستعد له ، فيبعث بطلانعه ليقف على حركات العدو وعدد رجاله . ولقد استطاع خلال ذلك توحيد كل جماعات التتار تحت لوائه (البهاتور والبارلاس ، وقبائل الافغان وجماعات الجالا) وكانوا جميعهم فرساناً . اما المشاة فقد كان اكثرهم من الخدم والبيد ، وكانوا يلبسون دروعاً من الفولاذ الفارسي الخفيف وخوذاً من الفولاذ ايضاً تستر العنق . أما سلاحهم فكان الرماح والسيوف والاقواس . وكان تيمور يقسم جنده أثناء معاركه الى ميسرة وميسنة وقلب . وكانت كل فرقة مؤلفة من قسمين ، قسم للقتال ، وقسم للاحتياط لا يبرح مكانه ، ومهمته مساعدة المقاتلين عند الحاجة ، كما

كان يأمر بقد الطبول بقوة وعنفت لتشجيع جنده . بدأ القتال بين تيمور والخان بعد ان نظم كل منهما صفوفه ، الا ان تيمور لم يتمكن من لرداءة الطقس ، من مواصلة المعركة . فانكفاً بقواته ، واغتم الخان هذه الفرصة فهاجم جيشه فرق تيمور ، وهي منهزمة ، وعاد تيمور الى « المدينة الخضراء » يجمع فرقاً جديدة من الجنود . وفي العام ١٣٦٤ تمكنت جماعة تيمور والامير حسين من ايزال الهزيمة بجيش الخان (الياس) . وفي العام ١٣٧٠ انقلب تيمور على الامير حسين ، (وكان شديد الغضب يكره تيمور ويحسده على ما يناله من ايجاد) ، كما ان سوء التفاهم قد ازداد بين فرق تيمور ورجال الامير حسين ، وكان من نتائج ذلك ان فتك تيمور بحسين ، وتمكن من الجلوس على عرش جنكيزخان واصبح ملك سمرقند ، وكان عمره آنذاك ٤٣ عاماً ، ونقل عاصمة ملكه من « المدينة الخضراء » الى سمرقند . واستمر بعدها بطيلة عشر سنوات يحارب الخان في شرقي تركستان (جاتاه والخورازم) حتى وصل الى مدينة كاشغر Kashgar (الواقعة في أقصى الغرب من الصين) فاحتلها في العام ١٣٨٠ .

وفي العام ١٣٨٣ بدأ تيمور غزو فارس ووزها على رأس سبعين فرقة من جنده ، حتى أشرف على اصفهان . ودارت معركة بين جند التتار وسلطان اصفهان ، هلك خلالها ٧٠ ألف نسمة في يوم

واحد . وعلى أثر ذلك اندلعت ثورات في جميع أنحاء فارس ، لكنه سرعان ما أخذها بسرعة وبوحشية متناهية ، فدمر المدن ، واعدم سكانها ، وبني الابراج من جماجمهم . ثم تابع زحفه نحو هارات Herat (الواقعة شمال شرقي افغانستان) واستولى عليها . وفي فترة (١٣٨٣ - ١٣٨٥) استولى على خراسان وسائر مدن شرقي فارس . كما استولى في فترة (١٣٨٦ - ١٣٩٤) على فارس والعراق وازربيجان وارمينيا وبلاد ما بين النهرين وجورجيا وكان سبيله الوحيد للمحافظة على ملكه ، مهاجمة خصمه قبل ان يهاجمه .

وهكذا فقد تمكن تيمور في العام ١٣٨٨ ، وكان عمره ٥٣ عاماً من ان يحكم امبراطورية واسعة « امبراطورية ما وراء النهرين » .

وفي العام ١٣٩١ زحف تيمور نحو روسيا (سيبيريا واوركنايا وبلاد التركان) . وكان شعاره في سياسته الحربية لهذه الاصقاع ان يكون في مكان الموقعة مع عشرة من الجنود بدلا من ان يكون بعيداً ومعه عشرة آلاف ، وان يسرع لمحاربة خصمه قبل ان يجمع الخصم قواته . وكان تيمور يقود في هذه الاصقاع النائية مئة ألف من الجنود . فاحتل موسكو لمدة عام واحد بعد ان حارب تختاميش Tokhtamysh احد امراء بلاد القرم ، وهزمه واطاح بعرشه .

وفي آذار (مارس) ١٣٩٨ ، وبينما كان تيمور في سن الستين ، غزا الهند ، وسار نحو دلهي ،

فتوحات تيمورلنك والامبراطورية المغولية في القرنين ١٤ و ١٥

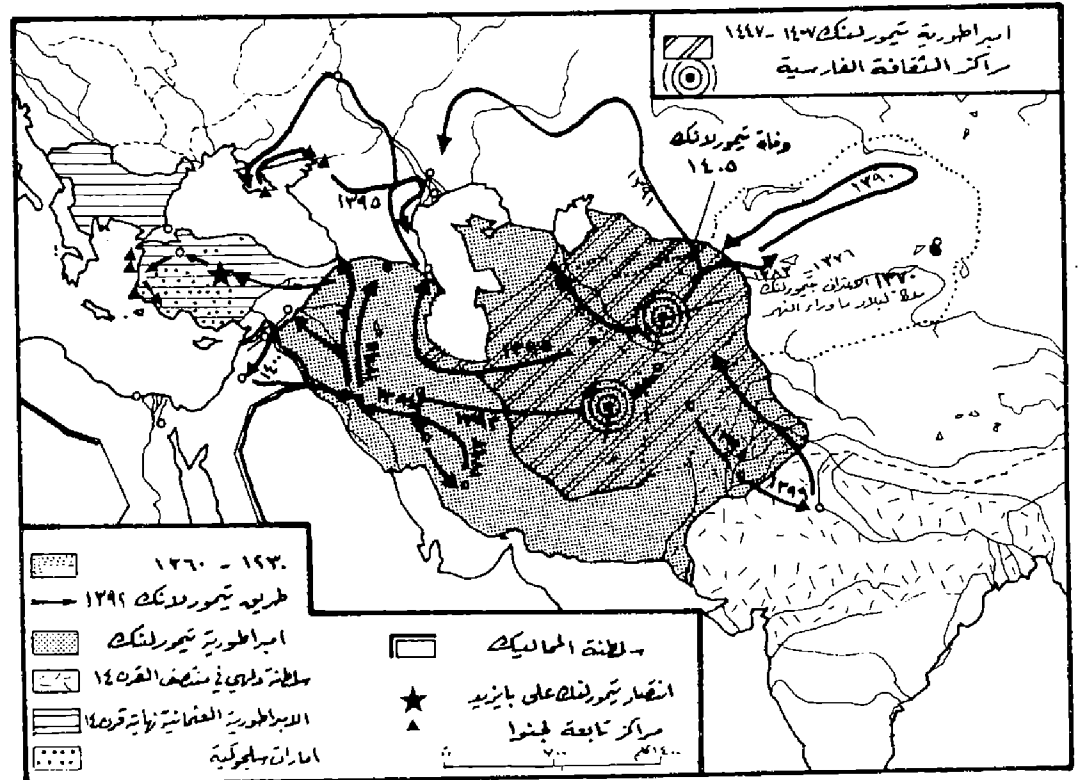

وانقض وجيشه على جيش محمود تخلق في بانيبات Panipat ، في ١٧ كانون الاول (ديسمبر) ١٣٩٨ ، فهزمه وترك دلهي دماراً . ولم تنهض من جديد الا بعد قرن من الزمن . وفي نيسان (ابريل) ١٣٩٩ رجع تيمور الى عاصمته سمرقند مع ٩٠ فيلا استولى عليها وحصلها حجارة لبناء جامع في سمرقند وفي العام نفسه ، وبعد عودته من الهند حيث اهلك زهاء ٢٠٠ ألف نسمة ، زحف تيمور على رأس جيشه نحو العالم العربي لينتقم من سلطان المماليك في مصر لمساندته أحمد جيلار (الحاكم المغولي في بغداد) الذي استولى على اذربيجان ، ولينتقم من السلطان بايزيد لاستيلائه على شرقي الاناضول .

وفي العام ١٤٠٠ اكتسح تيمور بلاد الكرج (القوقاز) ونهبها . وفي العام ١٤٠١ سار باتجاه الحدود السورية . وتقدم جيشه الى عينتاب ففتحها . ولما وصل الى حلب ارسل الى حاكمها (وهو من المماليك) رسولا ، لكن الحاكم فتك بالرسول مما أدى الى حنق تيمور عليه ، وقرر الانتقام من حلب وحاكمها . فزحف الى قرية حيلان واحاط بمدينة حلب حيث دار قتال دام استمر اربعة ايام ، بلغ عدد القتلى فيها عشرون ألفاً ، والاسرى ٣٤٠ ألفاً . وبعد عملية النهب والحرق والسبي والتخريب التي قام بها تيمور وجيشه ، اتجه الى حماه والسلمية اللتين لقيتا مصير حلب نفسها ، ولم يصل الى حمص اذ « وهبها لخالد بن الوليد » .

ثم تابع زحفه متجهاً نحو دمشق . فنزل في سفح جبل الشيخ حيث دارت معركة قتل فيها ألف من جند تيمور مما حمله على المفاوضات لعقد صلح او يحرق البلدة . وقام اهل دمشق بتحصين مدينتهم ونصبوا المحانيق على القلعة ، كما نصبوا المدافع على اسوار المدينة استعداداً للقتال . ونزل تيمور وجيشه في قطنا ودارت بين جند دمشق وجند تيمور معركة قاسية جعلت اهل دمشق يخلقون ابواب المدينة على انفسهم ليركبوا السور وينادوا بالجهاد ويستيتوا في القتال . وقاتل الدمشقيون ببسالة وردوا التتار عن السور والخندق وأسروا جماعة منهم وقتلوا زهاء ألف منهم . وكان انتقام تيمور من اهالي دمشق حين فتحه للمدينة مخيفاً ، فقد عمل النار فيها لمدة ثلاثة ايام بلياليها فأصبحت اطلالا ، واقام فيها ثمانين يوماً ، ثم رحل عنها وهو مريض . وأخذ عند رحيله عنها أفضل علمائها وأمهرهم في الصناعة والفنون . ثم اتجه الى طرابلس وبعليك . وعند مروره بحلب احرقها مرة ثانية ، وهدم ابراجها

وقلعتها واسوارها ومساجدها ومدارسها ، وتابع زحفه حتى بلغ نهر الفرات .

وفي العام ١٤٠١ وصل تيمور الى بغداد بعد مشقة وعناء فاقتحم أحد جانبي سورها ، وأمر رجاله بالهجوم عليها . فدمرت الاسوار واحرقت المنازل وهدمت الآثار . وبلغ عدد القتلى ٩٠ ألف نسمة بما فيهم ٢٠ ألفاً اعدوهم بعد سقوط المدينة . وبسقوط بغداد انتهت معارك تيمور في البلاد العربية بعد ان اقتحم ما يقرب من ١٢ مدينة عربية محصنة .

وفي اوائل العام ١٤٠٢ اتجه تيمور نحو آسيا الصغرى فاقتحم سيواس والاناضول ، ومضى بجيشه نحو انقره حيث هزم جيش السلطان بايزيد هزيمة ساحقة في موقعة انقره التي جرت في ٢٨ تموز (يوليو) من العام نفسه . وبعد ان حاصر المدينة وسم عين الماء الوحيدة الموجودة فيها ، توجه نحو ازير واصر سلطانها بايزيد الذي اقتيد الى خيمة تيمور ، وكان يلعب الشطرنج ، وما ان رآه تيمور حتى ضحك قائلاً : « إني اضحك لان الله اعطى ملك العالم لرجل اعرج مثلي واعمى مثلك » . ولقد عامل تيمور السلطان بايزيد معاملة حسنة لم تكن مألوفة عنده بالنسبة إلى الأسرى . وأدى أسر بايزيد إلى استسلام انقره وباقي المدن التركية .

وفي العام ١٤٠٤ عاد تيمور الى سمرقند وقام باستعدادات كبيرة للهجوم على الصين ، اذ لم يبق امامه سوى تلك البلاد . فشى نحوها على رأس جيش قوامه ٢٠٠ ألف مقاتل . وكانت قوافل المسؤن والذخائر التي اخذها معه عبارة عن مدن متحركة تسير خلف الجيش ومعها كل ما يحتاج اليه . وبلغ بلدة اوتزار Otrar (الواقعة غربي كليمكنت Climkent) في الشتاء ، فأقام فيها حتى يستعد لمواصلة الزحف أثناء الربيع ، إلا أنه مرض هناك في اواخر كانون الاول (ديسمبر) ١٤٠٤ . ومات في ١٩ كانون الثاني (يناير) ١٤٠٥ . وكانت وصيته لقواته حين موته : « عليكم بالجيش فحافظوا عليه . واعملوا على اتفاق كلمتكم ولا تتخاصموا فتفشلوا ، وسيروا نحو الصين ولا تتراجعوا » . وبموته سلمت امبراطورية الصين من حرب مدمرة . وارسل جثمان تيمور الى سمرقند حيث دفن في مقبرة « غور الأمير » .

كان تيمور أمياً ، إلا أنه كان يتكلم الفارسية والتركية والمغولية ، وكان قوي الحجة ، شديد الايمان بنفسه وببقوته ، كما كان عنيفاً شديد القسوة ، شديد الدهاء ، كثير الجرأة ، عظيم الطغيان ، ذا

مكائد مدهشة في الحروب ، وفراسة قل ان تخفي . وكان موفور الذكاء ، شديد الرأي ، على معرفة تامة بقوة خصومه وعدد جندهم وأحوالهم واختيارهم ومواطن الضعف فيهم . فإذا مشى اليهم مشى الى قوم يعرف عنهم ما لا يعرفونه عنه . وكان محبوباً من البهاتور (اقوى جماعات التتار) وهذا ما ساعده على احراز انتصاراته . ولقد رقى بالفن الحربي إلى حد لم يكن بإمكان احد من القواد الاوروبيين في عهده ان يبلغه . وقد رأى نقاد الفنون العسكرية ما يبعث على الدهشة في معاركه وقوة قواده وبراعتهم وجراتهم وحسن تصرفهم في الحرب وجريهم السريع الذي كان تيمور يدفهم اليه لاقتحام العالم . وكان من أغرب ما قام به تيمور وجنده إنشاء الاهرام من جماجم قتلاه من اهل المدن التي اقتحمها . وكانت لعبة الشطرنج المحببة الى قلبه تساعده على استنباط الخيل الحربية ومهاجمة العدو .

ومن مآثره انه شجع الفنون الجميلة وعمل على بناء القصور والمساجد وزخرفتها ، كما شجع الفن والادب والعلم ، واقام المنشآت العامة الضخمة ، وجعل مدينة سمرقند بالبينان الشاهق ، كما جلب اليها الفنانين والنحاتين من جميع البلدان التي احتلها حتى ضاقت المنازل فيها عن ايوائهم فافترشوا الارض في الحدائق العامة وعلى ضفاف الانهر . ولقد عني بانشاء الطرق ، وإقامة القلاع والحصون حول المدينة ، وانشأ المكاتب ومراكز الاستعلامات للتجارة والصناعة وانشأ فيها مرصداً فلكياً حتى اصبحت فتنة المدن وأجمل العواصم . وقد حفظ تيمور سجلاً مفصلاً لكل ما قام به من غزوات ونسقتها بشكل لتكون سيرة رسمية تبرز انتصاراته واجماده العسكرية .

(٨) تيموشينكو (سيمون)

سيمون كونستنتينوفتش تيموشينكو Timochinko Semyon Konstantinovich (١٨٩٥ - ١٩٧٣) من مواليد فورمانكا بمقاطعة بسارابيا من أبوين فقيرين لم يتمكنوا من اكمال تعليم ابنيهما فنشأ دون أن ينال قطه من التعليم ، وعمل في الزراعة فلاحاً بسيطاً لمساعدة أسرته والاسهام في حمل اعبائها . وفي عام ١٩١٥ ، وتنفيذاً لقانون التجنيد القيصري ، التحق تيموشينكو بالجيش ، وعمل جندياً بسيطاً في إحدى فصائل المدافع الرشاشة التابعة للواء اورانينيوم الأول ، ثم في فرقة الفرسان الرابعة . وقادته طبيعته الثائرة الى ضرب ضابط من قادته أساء معاملته ، فأحيل الى المحاكمة وأدانه المجلس

العسكري في تشرين الأول (اكتوبر) ١٩١٧ ، وسرعان ما اندلعت نيران الثورة ، وصدر عنه عفو أنقذه من العقوبة .

وعندما بدأت عناصر الثورة المضادة بتحريض من دول الحلف في شن حرب التدخل للقضاء على الثورة البلشفية ، كان تيموشينكو في صفوف الثورة ، وقاد مجموعة من المعارك القتالية كان أكثرها شهرة اقتحام الحصار الذي ضربه الجيش الأبيض حول « تساريتزين » في تشرين الثاني (نوفمبر) ١٩١٨ . وكانت قيادته الماهرة لقوة الفرسان ، وشجاعته في القتال ، سبباً في تركيز انظار القادة (ستالين ، وبوديوني وفورشيلوف) عليه ومتابعتهم لنشاطه . ثم اشترك تيموشينكو في حملة بولونيا ، وأصيب بجراح خطيرة وهو يقاتل ضد جيوش البارون وانجل في بيريكوب في شهر أيلول (سبتمبر) ١٩٢٠ .

في عام ١٩١٩ قبل انتساب تيموشينكو لعضوية الحزب الشيوعي . وفي عام ١٩٢٠ قابل لينين تيموشينكو للمرة الأولى في مسرح بولشوي بموسكو ، وأثنى لينين على الكفاءة القتالية العالية والمهارة القيادية لفرقة تيموشينكو خلال الحرب ، فأجاب تيموشينكو ان نجاحه في كثير من الحالات إنما يرجع الى النصائح الثمينة والاقتراحات القيمة التي كانت تقدم اليه من قبل المرؤسين . وأعجب لينين بهذه الاجابة ، فقال لتيموشينكو : « حسناً . حاول دائماً أن تعتمد على معونة رجالك فالمهم أن يكون الجميع كتلة واحدة » . وقد تابع تيموشينكو حياته العسكرية وهو يلتزم بفكرة الأخذ بنصائح مرؤوسيه واقتراحاتهم . وقد شعر تيموشينكو منذ بداية حياته العسكرية بحاجته لتطوير معارفه وقصور تعليمه الذي لم يكن يتناسب مع مستوى طموحه ، فعكف على الدراسة ، واستطاع بمجده ان يتغلب على الصعاب ، وأن يجمع حصيلة جيدة من العلوم والمعرفة ، وكان رائده في ذلك كبار قادة الجيش الأحمر وأساتذته أمثال فوروشيلوف وفرونز و شابوزنيكوف وتوخاشيفسكي . وكان ذلك مما ساعده على دخول الاكاديمية الحربية .

وفي عام ١٩٢٥ ، صدر قرار بتعيين تيموشينكو مساعداً لقائد فيلق الحياالة الثالث . وفي ربيع عام ١٩٢٦ ، تم تعيينه قائداً لهذا الفيلق ، وبقي فيه حتى عام ١٩٣٠ . وخلال هذه الفترة أفاد تيموشينكو من الدورات التعليمية التي كانت تنظمها قيادة الجيش الأحمر لرفع الكفاءة القتالية للقوات ، وتأهيل القادة في اكااديمية القادة العظام ، وأسهم في المناورات السنوية وادارة المشاريع التدريبية مما وفر له الفرصة

لوضع المعرفة النظرية موضع التطبيق العملي . وفي عام ١٩٣٣ حضر تيموشينكو بعض المناورات العسكرية في أوروبا ، ثم شغل خلال الفترة ١٩٣٣ - ١٩٣٦ منصب القائد المساعد لمنطقة كييف العسكرية ، وكان تعيينه لهذا المنصب برهاناً على ما وصل اليه من القدرة القيادية والكفاءة العالية ، وحصوله على ثقة القيادة . وكانت منطقة كييف من المناطق العسكرية التي تحتل المرتبة الأولى في الأهمية فمضى تيموشينكو في تطبيق برامج التدريب والاشراف على تطوير القوات واعادة تنظيمها وفقاً للتطورات الجديدة في التسليح ، ووضع مخططات المناورات السنوية وأسهم في ادارتها ، وكان مجرد ظهوره كافياً لاثارة الحماسة في صفوف القوات ومنحها الثقة لاندفاع في تمارينها واعمالها التدريبية . وفي عام ١٩٣٧ شغل تيموشينكو لفترات قصيرة قيادة منطقتي القوقاز وخاركوف العسكريتين ، وعلى الرغم مما تميزت به هذه الفترة من اضطراب في أجهزة القيادة نتيجة لحركة التطهير ، فقد استطاع تيموشينكو المحافظة على مكانته ، واكتساب ثقة القيادة ، ودون أن يتخلى أيضاً عن مبادئه في تأييد البرامج التي كانت تستهدف تصحيح الأوضاع في الجيش ، والتخلص من ازدواجية جهاز القيادة والمفوضين السياسيين . وفي عام ١٩٣٨ اصبح تيموشينكو قائداً لمنطقة كييف العسكرية ، وفي ٨ أيار (مايو) ١٩٤٠ عين لمنصب مفوض الشعب للدفاع (وزير الدفاع) ، ووصل بذلك الى ذروة المناصب العسكرية . ويصف المارشال جوكوف وزير دفاع الاتحاد السوفيتي فيما بعد ما قام به تيموشينكو خلال فترة توليه منصب مفوض الشعب للدفاع فيقول : «ويجب القول بأن المشاريع الاختبارية بحضور القيادات العسكرية العليا كانت تعليمية وحركية الى أبعد الحدود . وكان تيموشينكو يعرف جيداً التدريب القتالي للمحاربين والقطعات والوحدات ويجب هذا العمل . ومع تعيينه مفوض الشعب للدفاع سار في التدريب القتالي للقوات على هدى متطلبات الحزب والحكومة - أي تدريب كل ما يلزم للحرب - وقد أخذنا بممارسة الاستطلاع بصورة خاصة والاستخدام القتالي للأرض سواء لأغراض الهجوم أو الدفاع . لقد علمنا الكثير حتى نغرس في نفوس المقاتلين وضباط الصف والقادة بأن الوحدات والقطعات لن تصبح قوة جبارة وترهب العدو إلا عندما يصبح جميع المقاتلين مؤهلين تأهيلاً جيداً» .

كان تيموشينكو من دعاة حرب الحركة



المارشال سيمون تيموشينكو

على اتخاذ (اجراءات استنفازية) . وفي نهاية آذار (مارس) اتخذ قرار باستدعاء ٥٠٠ ألف جندي وضابط صف وتوجيههم الى المناطق العسكرية المتاخمة للحدود . كما تم ، بناء على طلب تيموشينكو ومساعدة جوكوف . إصدار قرار في آذار ١٩٤٠ بالموافقة على تشكيل ٢١ فيلقاً مدرعاً يضم الفيلق الواحد ١٠٠٠ دبابة . ونظراً لضعف القدرة الانتاجية فانه لم يتم حتى اندلاع الحرب تجهيز أكثر من نصف قوة الفيلقين ، ورغم ذلك ، فقد استطاعت هذه القوة الميكانيكية ممارسة دور كبير في صد الضربات الأولى .

ركز تيموشينكو جهده خلال الفترة التي سبقت الحرب على إعادة تنظيم القوات واكال متطلباتها الادارية ورفع كفاءتها القتالية وفق التطورات الحديثة في التسليح ووضع مخططات القتال . ولقد أدى فشل القوات السوفيتية في المرحلة الأولى من الحرب السوفيتية - الفنلندية الى تعيين تيموشينكو لقيادة الجبهة الكاريلية في كانون الأول (ديسمبر) ١٩٣٩ . عندما وصل تيموشينكو الى مسرح العمليات عمل على دراسة الموقف ، ودرس اسباب فشل القوات السوفيتية في اقتحام خط مانرهايم الدفاعي على الرغم من التفوق في القوات والوسائط لدى القوات السوفيتية . ثم عمل على إعادة تنظيم القوات ، وطلب قوات دعم جديدة ، ودفع بالمدفعية الى مواقع متقدمة ، وأمر بصنع نموذج مشابه لخط دفاع مانرهايم لتدريب القادة والقوات على اقتحامه . ثم استكمل التجهيز الاداري للقوات ، وعندما انتهت مرحلة الاستعداد أمر بيده الهجوم ، وانطلقت المدفعية بكثافة لم يعرفها تاريخ الحرب من قبل ، ثم انطلقت القوات البرية في الأول من شباط (فبراير) ١٩٤٠ بهجوم منظم بين مختلف صنوف الأسلحة ، وكان لتعاون المدرعات والمشاة والمهندسين دور كبير في تحطيم مقاومة الفنلنديين ، واخذت الحصون تتساقط واحداً بعد الآخر ، وفي ٢٥ شباط (فبراير) استولى الجيش الأحمر على كوفيفيستا . وفي ٣ آذار (مارس) وصلت قواته الى ضواحي فيوري . وفقد الفنلنديون كل أمل في إيقاف اندفاع القوات الميكانيكية السوفيتية ، فاضطروا في ١٢ آذار (مارس) الى قبول الشروط التي وضعها الاتحاد السوفيتي لايقاف القتال .

وعلى أثر هذا الانتصار الحاسم منح تيموشينكو رتبة مارشال ، وسام لينين ، ولقب بطل الاتحاد السوفيتي . وفي يوم ٧ أيار (مايو) ١٩٤٠ ظهر تيموشينكو الى جانب ستالين في مقصورته بمسرح

والمطالبين بمكنة الجيش ، ويظهر ذلك من خلال مناقشته لكوليك نائب مفوض الشعب للدفاع لشؤون التسليح . فقد طالب كوليك برفع ملاك فرقة المشاة حتى ١٦-١٨ ألف رجل ، ودافع عن المدفعية المجرورة بالخيول ، واقترح تنظيم الدبابات في سرايا وكتائب فقط على اساس استخدامها كأسلحة دعم مباشر للمشاة ، وكان رد تيموشينكو بحضور ستالين وكبار القادة : «ان القوام القيادي للجيش يفهم ضرورة مكنة القوات بسرعة ، ولا يزال كوليك وحده يخطي* في هذه المواضيع» . وكان ستالين من انصار وجهة نظر تيموشينكو، فأهمى المناقشة بقوله « ان النصر في الحرب سيكون للجانب الذي يملك دبابات أكثر ، وقوات ذات ميكانيكية اكبر» .

وفي ٨ آذار (مارس) ١٩٤١ أعيد تنظيم القيادة وتوزيع اختصاصاتها ، وأصبح تيموشينكو مفوض الشعب للدفاع قائداً للجيش الأحمر ، ويتبعه جهاز الأركان العامة ونوابه ومجموعة الإدارات المركزية والرئيسية ، وترتبط به مباشرة ادارة المركبات والمدرعات العليا ، وادارة الشؤون العامة ، والادارة المالية ، وادارة شؤون الضباط ، ومكتب الاختراعات .

وكان تيموشينكو يدرك الاخطار التي تبرزها القوة الألمانية المتعاطمة في ظل النظام النازي ، ولهذا تقدم الى ستالين في شهر آذار (مارس) ١٩٤١ ، وطالب باستدعاء عناصر التعزيز الاحتياطية لفرق المشاة ، حتى تتم إعادة تدريبهم بسرعة وفق المتطلبات الحديثة . لكن ستالين رفض الطلب حتى لا يوفر للامان فرصة التدخل بحجة إقدام الاتحاد السوفيتي

« بولشوي » . وفي اليوم التالي ، عين تيموشينكو لمنصب مفوض الشعب للدفاع (وزير الدفاع) وعضواً في مجلس الحرب الأعلى . فبدأ على الفور في الإعداد للحرب وإعادة تنظيم الجيش ، واليه يرجع الفضل الأول في رفع مستوى التدريب ، ووضع النظام العسكري الصارم الذي تميزت به القوات السوفيتية ، ونجح في تحقيق إنجازين : اولهما إلغاء الأزدواجية في الجيش والقيادة وذلك عن طريق إلغاء الدور القيادي للمفوض السياسي ، واقتصاره على الاهتمام بالروح المعنوية فقط ، واستصدار مرسوم بذلك في يوم ٩ تشرين الاول (اكتوبر) ١٩٤٠ . وثانيهما إعادة الألقاب العسكرية والرتب العسكرية للكوادرات القيادية وفرض الترقية العسكرية بموجب مرسوم صدر في ١٢ تشرين الأول (اكتوبر) ١٩٤٠ . وتابع تيموشينكو بناء القوات المسلحة . وفي ١٣ حزيران (يونيو) ١٩٤١ ، طلب الى ستالين السماح له باعطاء التعليمات لوضع قوات المناطق العسكرية المتاخمة للحدود الألمانية في حالة استعداد قتالي ونشر الأنساق الأولى حسب خطط التغطية ، وفي اليوم التالي ذهب مع جوكوف لمقابلة ستالين وطرح الموقف بكل أبعاده . وبعد نقاش لم يستجب ستالين بصورة تامة ، مما دفع تيموشينكو الى إصدار أمر لقيادة قوات المناطق العسكرية بإجراء مشاريع تكتيكية للتشكيلات باتجاه الحدود ، بحيث تصبح القوات قريبة من مناطق الانتشار المحددة حسب خطط التغطية ، وقد طبقت المناطق العسكرية هذه التعليمات ، إلا أن التطبيق كان مقروناً بنقص أساسي واحد ، وهو أن القسم الأكبر من المدفعية لم تشارك في هذه التحركات .

وفي ليل ٢٢-٢٣ حزيران (يونيو) توفرت لدى القيادة السوفيتية المعلومات الموثوقة عن اقتراب موعد الهجوم الألماني ، فأصدر تيموشينكو وجوكوف أمر الاستنفار ولكن بعد قوات الأوان ، فلم يصل هذا الأمر الى المواقع حتى كانت الدبابات الألمانية قد انطلقت في هجومها الكبير . وعقد اجتماع في الكرملين لمناقشة الموقف ، وصدر أمر تيموشينكو بتدمير القوات الألمانية واستخدام جميع الوسائل . وفي ٢٣ حزيران (يونيو) تم تعديل القيادة ، وبقى تيموشينكو مفوض الشعب المسؤول عن الدفاع اسماً ، وكان ستالين يمارس صلاحيات هذا المنصب عملياً . وعلى الرغم من جميع الاجراءات الدفاعية ، فقد نجحت القوات الألمانية في التوغل عميقاً حتى أصبحت تهدد موسكو ولينينغراد . وفي يوم ٣ تموز (يوليو) ١٩٤١ أعلن ستالين على الشعب الموقف ، وطالب بحشد

الطاقات ، وطرح شعار المرحلة الراهنة « الوطن الاشتراكي في خطر . كل شيء للجبهة - كل شيء للنصر » . ولم يكن تقدم القوات الألمانية سهلاً ، فقد اصطدمت هذه القوات بمقاومات عنيفة كبدتها فادح الخسائر ، وكان الفضل في تنظيم هذه المقاومات المتتالية في العمق يعود بالدرجة الأولى لقيادة تيموشينكو الماهرة . وقد أعيد تنظيم أجهزة القيادة فتسلم تيموشينكو قيادة الجبهة الغربية ، ودعم بعشرين فرقة . وكانت مهمة هذه الجبهة توجيه الضربات من مناطق بيلي يارتسيفو - روسلاف في الاتجاه العام نحو سمولنسك ، والقضاء على القوات الألمانية المخترقة ، والاتصال مع القوى الرئيسية لقوات الجبهة المقاتلة بعناد ضمن الطوق المضروب حولها في منطقة سمولنسك . وفي النصف الثاني من تموز (يوليو) ، وبفضل القيادة التي وجهها تيموشينكو ، اكتسبت المارك في منطقة سمولنسك وشرقها طابعاً عنيفاً وشراساً . وكانت القوات الألمانية تصطدم حيناً توجهت بهجمات مضادة قوية . وفي ٢٣ تموز (يوليو) ١٩٤١ بدأ هجوم قوات مجموعة الجيوش ٢٨ من منطقة روسلاف . وفي ٢٤ و ٢٥ تموز (يوليو) بدأ هجوم مجموعة قوات الجيشين ٣٠ و ٢٤ من منطقة بيلي يارتسيفو . وتقدمت قوات الجيشين ١٦ و ٢٠ ملتحفة شمالي وجنوبي سمولنسك ، فا كان من القيادة الألمانية إلا أن دفعت بقوات جديدة الى منطقة سمولنسك في محاولة لتدمير الجيشين ١٦ و ٢٠ المطوقين من الجبهة الغربية ، واخذت الموقعة طابعاً عنيفاً جداً . ونجحت معظم قوات الجيشين ١٦ و ٢٠ بمساعدة قوات مجموعة روكوسوفسكي ، التي كان يدخل في قوامها قطعاً مدرعة ، من الافلات من الطوق الجنوبي يارتسيف ، والخروج الى الضفة الشرقية للدينير ، حيث اتصلت مع القوى الرئيسية للجبهة ، وانتقلت الى الدفاع .

وعملت القيادة الألمانية مقابل مجموعة جيش كاتشالوف المؤلفة من ثلاث فرق ، والمتحركة من منطقة روسلاف الى سمولنسك ، فدفعت قوة المانية من تسع فرق بينها فيلق ميكانيكي واحد ، ونجحت هذه القوة في احتلال روسلاف من الحركة ، وطوقت مجموعة كاتشالوف ، وتم تدميرها مع قائدها . واحتل الفيلق الألماني الميكانيكي ٤٦ بلدة ييلينو ، وحاول تطوير الضربة نحو دوروغوبوج ، ولكنه أوقف بقوات الجيش ٢٤ من الجبهة الاحتياطية . وهكذا استطاعت موقعة سمولنسك ان تمارس دوراً حاسماً في الفترة الأولى من الحرب . ورغم فشل تيموشينكو في تحطيم القوات

الألمانية ، فان مقاومة قواته انهكت قوات العدو ، وخسر الهتلريون في موقعة سمولنسك ٢٥٠ ألف جندي وضابط ، مما دفع القيادة الألمانية الى إصدار أمرها في ٣٠ تموز (يوليو) الى مجموعة جيوش الوسط للانتقال الى الدفاع . وقد ذكر جوكوف دور هذه الملحمة في مذكراته فقال : « لا بد لي هنا من أن أفي المارشال تيموشينكو حقه من التقدير . ففي تلك الأشهر الأولى العنيفة من الحرب ، قدم الكثير الكثير للوطن ، وقاد القوات قيادة حازمة ، معبأً القوى جميعاً لإيقاف زحف العدو وتنظيم الدفاع . ولكن ستالين لم يكن راضياً عن تيموشينكو بسبب فشله في تحقيق النصر الكامل ، فعقد في الكرملين اجتماعاً حضره تيموشينكو وجوكوف وعدد من القادة » . واقتنع ستالين الاجتماع بقوله : « المسألة وما فيها أن المكتب السياسي ناقش أعمال تيموشينكو ، وقرر إعفائه من منصبه ، وهناك اقتراح بتعيين جوكوف لهذا المنصب » . ولزم تيموشينكو الصمت ، على حين أجاب جوكوف : « الرفيق ستالين ، اعتقد ان تبديل قادة الجبهات بصورة متكررة له تأثير ضار على سير العمليات . ولم يمض على استلام المارشال تيموشينكو قيادة الجبهة أكثر من اربعة اسابيع . ولم يدخر وسعاً ولم يهمل شيئاً كان يمكن ان يفعله في منصبه هذا إلا فعله . وقد أحر العدو لمدة شهر تقريباً في منطقة سمولنسك . واعتقد أن أي واحد كان في مكانه ما كان ليفعل أكثر من ذلك ، وان القوات واثقة بتيموشينكو ، وهذا هو الأساس ، وأعتبر أن إعفائه الآن من قيادة الجبهة ليس إنصافاً بحقه وليس مفيداً » . ووافق المجتمعون على أقوال جوكوف ، وعاد تيموشينكو الى الجبهة .

تابع تيموشينكو قيادة القوات ، وقاد معارك ضارية وصفها سوكولوفسكي بقوله : « كانت معارك سمولنسك تشابه معارك قردان عام ١٩١٤ ، وان كانت عوامل الانهيار فيها تفوق معارك قردان نحو مائة ضعف » . وفي أوائل ايلول (سبتمبر) قام تيموشينكو بهجوم مباغت في يلنا ، وتمكن من سحق ثماني فرق ألمانية سحقاً تاماً . ولكن القيادة الألمانية زجت قوات جديدة ، وركزت هجومها على الجبهة الوسطى بهدف الوصول الى موسكو . ودارت في الفترة من اول تشرين الاول (اكتوبر) وحتى ٥ كانون الأول (ديسمبر) ١٩٤١ معارك طاحنة لم يشهد لها التاريخ مثيلاً ، واشتركت فيها جميع الأسلحة من دبابات وطائرات ومدفعية . وسيطر تيموشينكو على الموقف حتى ٢٠ تشرين الأول

تونغ . وفي فترة ١٩٥٥ - ١٩٦٠ تولى تيموشينكو منصب قائد منطقة منسك . وفي العام ١٩٦٢ انتخب نائباً عن كازاخستان في مجلس السوفييت الأعلى لمدة ٤ سنوات . وأمضى حياته بعد ذلك متقاعداً حتى توفي في العام ١٩٧٣ .

(٦) تيميستوكل

(انظر الملحق في نهاية الموسوعة)

(٩) تيودوليت

(انظر الملحق في نهاية الموسوعة)

خلالها لضربات ساحقة وخاصة ضربة خاركوف (أيار ١٩٤٢) ، فنقل الى جبهة أوريل حيث نظم الدفاع عن لينينغراد .

وفي بداية العام ١٩٤٣ تحول الموقف الاستراتيجي لصالح السوفييت الذين بدأوا هجومهم المضاد الشامل . وشارك تيموشينكو في هذا الهجوم ، ووصل في أوائل آذار (مارس) إلى بحيرة ألن . ثم أعني تيموشينكو بعد ذلك من قيادة القوات وقام في عامي ١٩٤٣ - ١٩٤٤ بمهمة تنسيق التعاون بين قوات مالينوفسكي وقوات طوليوخين التي حررت أوكرانيا والقرم ، ثم اندفعت لاحتلال الأراضي الرومانية والهنغارية . وفي فترة ١٩٤٥ - ١٩٤٧ أرسل تيموشينكو إلى الصين حيث قام بدور فعال في إعادة تنظيم قوات ماوتسي

(اكتوبر) ، ثم اضطر الى التراجع امام ضغط القوات الألمانية الكبرى ، وتابعت القوات السوفييتية مقاومتها ، وقام جوكوف بقيادة هجوم مضاد استطاع فيه إيقاف التقدم الألماني ، ونقل تيموشينكو لقيادة الجبهة الجنوبية عوضاً عن بوديوني . فقاد هجوماً مضاداً في الجبهة الجنوبية ، وفي ٢٩ تشرين الثاني (نوفبر) استعاد تيموشينكو مدينة روستوف ، وفي ٣٠ كانون الاول (ديسمبر) ١٩٤١ قاد تيموشينكو هجوماً مضاداً آخر نجح فيه بالاستيلاء على مضيق كيرش ، وانتزع من الألمان رأس جسر ، ثم تابع بناء الجبهة الجنوبية وإعادة تنظيمها ، وتوقع تركيز الألمان جهودهم على هذه الجبهة . ودارت في عام ١٩٤٢ معارك طاحنة تعرض تيموشينكو

(٨) الثغرة

ثغرة أو مجموعة من الثغرات لتحقيق هدف تكتيكي لا علاقة له بمجال العمليات أو مسرح العمليات ، مثل القيام بأعمال الاستطلاع بالقوة ، أو السيطرة على مواقع محددة ، وحرمان العدو منها . أما عملية الاختراق فتربط بمجال العمليات ، بحيث يصل واجهها الى عمق مسرح العمليات ، وحتى الوصول الى المناطق الخلفية للعدو ومناطق شؤونه الادارية وقواته الاحتياطية في مسرح العمليات . والطابع المميز لعمليات الاختراق هو خدمتها لاغراض العمليات وعمقها داخل ترتيب العدو . وتنظيمه الدفاعي .

يتميز الدفاع عن جبهة ثانوية ، وفي الصحراء ، والدفاع الساحلي ، بأنه يتم على جبهة واسعة مجرومة بصورة عامة من العمق . ويتخلل هذه الجبهة عادة كثير من الثغرات ونقاط الضعف في نقاط الفصل بين القوات ، كما انه من المحتمل تنظيم الدفاع في مثل هذه الحالات باحتلال مناطق معينة وترك ثغرات بينها تقوم بالدفاع عنها رمايات اسلحة المدفعية بالاشتراك مع مناورات القوات الاحتياطية الموجودة في الخلف والمكلفة بواجب الهجمات المضادة ، مع اجراء المناورة بالسدود والخواجز المتحركة . وتم تغطية الثغرات الكبيرة ذات الفواصل الواسعة بين التشكيلات العاملة في الاراضي الصعبة بأعمال الدوريات وعناصر الاستطلاع الميكانيكية .

ان الوحدات والتشكيلات المكلفة بالدفاع في الحالات السابقة ، والتي يشملها جميعاً اصطلاح الدفاع عن جبهة واسعة ، تحتل مواقعها الدفاعية ضمن إطار من تنسيق التعاون المشترك فيما بينها للدفاع عن النقاط الضعيفة وحمايتها . وهي تحتفظ بقوة احتياطية كبرى ، كما تخصص قوة من الدبابات والمدافع ذاتية الحركة لحماية الثغرات وتحقيق التماسك في الدفاع . وتمارس الدبابات والمدافع ذاتية الحركة دورها الهام بالعمل كمواقع نيران ثابتة في تنظيم دفاعي ، كما تستخدم في الكمان ، والعمل كاحتياط في الاتجاهات الخطرة ، أو للقيام بالهجمات المضادة . كانت عملية انتقاء المواضع المناسبة لفتح الثغرة في الحروب السابقة تتطلب البحث عن نقاط الضعف في التنظيم الدفاعي للعدو ، وهي : نقاط الاتصال بين الوحدات والتشكيلات في التنظيم الدفاعي المتصل ، ومجندات الوحدات والتشكيلات المفتوحة وأماكنات اجراء المناورات للالتفاف من حولها ، والقطاعات المدافع عنها بقوات أقل ، والمتمثلة بمحاور الجهد الثانوي للعدو ، والقطاعات غير المجهزة جيداً من الناحية الهندسية .

ونظراً لأن عملية فتح الثغرات من العمليات

هي إحداث فراغ محدود ضمن الترتيب الدفاعي للعدو . وتكون هذه الثغرة بصورة عامة في نطاق «الواجب أو العمل التكتيكي» . وقد يتم احداث الثغرة إما لخدمة غرض محدد بمسرح العمليات - كالسيطرة على منطقة حاكمة أو الحصول على بعض المعلومات أو ارغام العدو لاحتخاذ اجراء معين ، وإما من أجل أغراض العمليات كتطوير الثغرة الى عملية اختراق عميق داخل ترتيب العدو ، أو احتلال شريط أرضي يخدم اغراض العمليات . والثغرة شكل من أشكال المناورة الهجومية ، يتم اللجوء اليها عندما لا تكون مجندات العدو معرضة . بحيث يبدأ الهجوم باحداث ثغرة في الترتيب الدفاعي للعدو وذلك بتركيز نيران المدفعية وضربات الطيران وعمل المهندسين ضمن قطاع معين بهدف تدمير العدو وقواته في هذا القطاع مع احتلال المناطق المسيطرة عليها على امتداد الدفاع ثم تندفع كتلة القوات الرئيسية للهجوم عبر الثغرة . ويرافق عملية الاختراق العميق هذه عمليات مماثلة لتوسيع الثغرة في اتجاه الاجناب والخلف . وتقوم الانساق الثانية عادة بواجب توسيع الثغرة ، وذلك لمنع العدو من دفع قوات تعمل على سد الثغرات وعزل القوات الصديقة المتقدمة الى العمق من أجل تنفيذ عملية الاختراق وتوفير الفرصة لتدمير هذه القوات .

وعندما يكون التنظيم الدفاعي للعدو مجهزاً بالعمق ، فان احداث الثغرة يتم بتوجيه ضربة قوية تشترك فيها جميع الأسلحة لتدمير قوات العدو وسائطه على امتداد عمق المنطقة الدفاعية التكتيكية بأكملها ، وتقوم بالضربة الأولى المدفعية والقوات الجوية وقوات النسق الأول ، ثم تزايد قوة الضربة بادخال قوات النسق الثاني والاحتياط .

عندما يكون هجوم القوات كبيراً ، وعلى محور جهد رئيسي ، يتم إحداث مجموعة من الثغرات تندفع من خلالها قوات النسق الاول للهجوم ، ثم تتقدم قوات النسق الثاني والقوات الاحتياطية فتتابع عملية توسيع الثغرة على المجندات والخلف . ويستمر العمل حتى تتصل الثغرات بعضها ببعض ، ويتم القضاء على بقية المقاومات في خيط المقاومة الرئيسي للعدو وتعتبر عملية توسيع الثغرة ، وتصفية مقاومات العدو ، العامل سمان حماية القوات التي تقوم بالاختراق العميق ، وحرمان العدو من كل مناورة ضدها .

ان احداث الثغرة مرتبط بمجال العمل التكتيكي - وفي نطاق منطقة دفاعية محددة . وقد يتم احداث

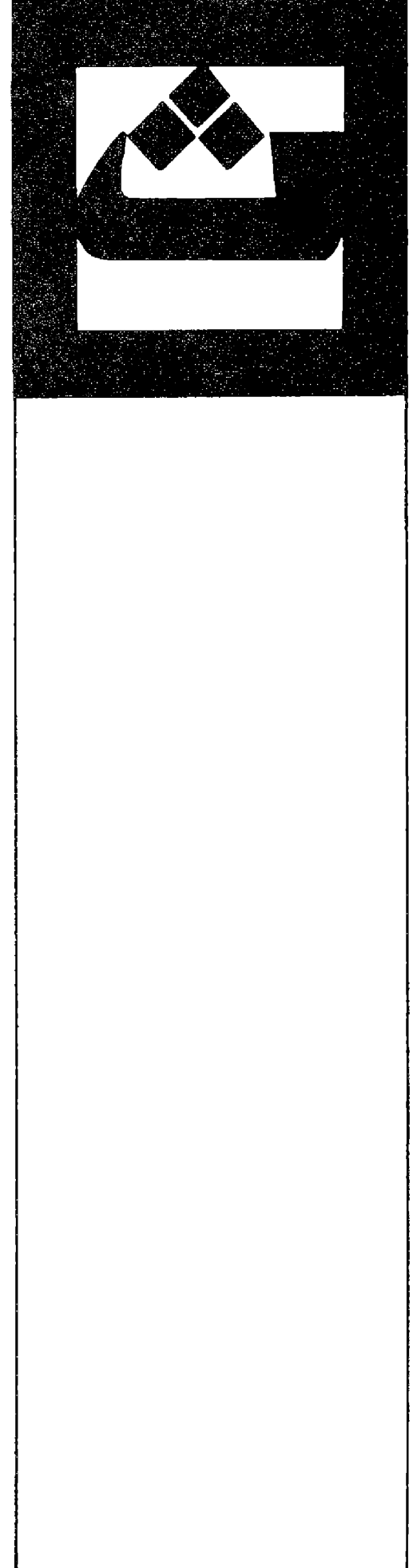

المعددة ، فقد كان من المفضل عدم اللجوء إليها إلا عند الضرورة ، وعند عدم توفر امكانيات وظروف مناسبة للقيام بالمناورات الاخسرى (الالتفاف) . ولكن عندما يصبح فتح الثغرة ضرورة حتمية ، فان العمل يبدأ باستطلاع نقاط الضعف ، وتحديد افضل الاماكن لفتح الثغرات . وقد يتم استطلاع هذه النقاط باللجوء الى عمليات السبر أو عمليات الاستطلاع بالقوة ، والقيام بالاغارات المباشرة على نطاق واسع حتى يتم تحديد المناطق الملائمة لفتح الثغرة أو الثغرات . ثم يبدأ الاعداد لتنفيذ العمليات الهجومية . ولقد ساعد التطور التقني ، وتطور وسائل الطيران ، وما تبع ذلك من تطور في البنية الاساسية لتنظيم القوات ، على دعم فكرة تنفيذ المناورة الجبهية والقيام باختراق دفاعات العدو . ولم تعد عملية فتح الثغرات من العمليات الصعبة عندما تتوفر المتطلبات الاساسية لتنفيذها .

في مجال التطور التقني - أصبح بالامكان تحديد نقاط الضعف في ترتيب العدو الدفاعي عن طريق التوسع باستخدام الصور الجوية التي يتم التقاطها بواسطة الاقار الصناعية أو الطائرات المقاتلة

وحتى الطائرات العمودية • وقد ساعد هذا التطور لا في التقاط الصور وحدها بل في وضعها في خدمة القوات المستفيدة منها بسرعة مذهلة ، وفور عودة وسائل الاستطلاع الى قواعدها . وفي مجال تطور وسائل الطيران ، أصبح بالامكان تركيز كثافة نارية قوية تستطيع تدمير مقاومات العدو في منطقة الثغرة ، وعلى امتداد العمق التكتيكي ، مع امكانية نقل كثافة الطيران حتى عمق مسرح العمليات . وفي مجال تطور البنية الاساسية للقوات - أصبح بالامكان توسيع الثغرات . ودعم عمليات الاختراق بفضل التنسيق العميق لقوات الهجوم والذي يضمن للمعركة قوتها واستمرارها .

ويخضع عدد الثغرات واتساعها في كل الاحوال لمجموعة من العوامل اهمها : طبيعة دفاعات العدو : دفاع مجهز أو دفاع منظم على عجل ، ودفاع متصل أو غير متصل الخ ... وطبيعة الأرض : صحراوية ساحلية - جبلية - صعبة - رملية ، وتوفر المحاور فيها . عدد وحجم الوحدات الهجومية التي ستقوم بالهجوم في النسق الاول . وقوة الاسلحة المعاونة واسلحة الدعم الضرورية لتوفير الكثافة المطلوبة

من أجل فتح الثغرات وتطوير العمليات لضمان نجاح الاختراق .

ان فتح الثغرات ، بداية من فتح الثغرات في حقول الالغام والتحصينات الهندسية . ونهاية بتعميق الثغرات حتى العمق التكتيكي هي من العمليات الفنية بالدرجة الاولى ، والتي تعتمد على التعاون الوثيق بين وسائل الطيران المختلفة ، وبين الوحدات الاختصاصية والفنية ووحدات الدعم ، وفي طليعتها الوحدات الهندسية .

(١٤) الثغرة الجوية

(انظر الملحق في نهاية الموسوعة)

(١) الثغرة في حقل الالغام

هي جزء من حقل الالغام مجرد من جميع انواع الالغام (المضادة للدبابات والمضادة للاشخاص) والانفاخ ، لتأمين حركة القوات الصديقة في الأراضي الصديقة ، أو تأمين تسلل الدوريات إلى أرض العدو ، أو تأمين تقدم القوات الصديقة خلال مهاجمة مواقع العدو .

ويعد هذا التعريف على أن هناك عدة أنواع من الثغرات :

أ - الثغرات المفتوحة في حقول الالغام الصديقة المزروعة في عمق منطقة انتشار القوات الصديقة : وتكون هذه الثغرات مفتوحة بشكل مسبق بعرض ٨ - ٤٠ متراً ، ومعلمة بوضوح ، وتكون الغاية منها السماح لأرتال القوات الصديقة بالحركة ضمن المنطقة الدفاعية ، والسماح لقوات الهجوم المعاكس الصديقة بالانتقال من منطقة التجمع إلى خط انتشار الهجوم المعاكس . ولا تعلق هذه الثغرات إلا اذا اجتاز العدو الخطوط الدفاعية الأمامية ، واندفع في العمق لمهاجمة الخطوط الخلفية التي تحميها حقول الالغام المزروعة في العمق . وتقوم القطعات الصديقة بحماية هذه الثغرات بالاسلحة ، وتخصمها لرصد مستمر ، وتعد إلى جوارها كيات كافية من الالغام ، وفارز مهندسين مهمتها سد الثغرة ونزع إشارات التعليم عندما يتطلب الوضع القتالي ذلك .

ب - الثغرات المفتوحة في حقول الالغام الصديقة المزروعة أمام خط الصديق الأول : وتكون هذه الثغرات عبارة عن ثغرات مشاة بعرض ١,٥ متر أو ثغرات للدوريات الآلية ، بعرض ٤ أمتار . وتفتح هذه الثغرات بشكل مسبق ، وتعلم بعلمات لا تلتفت إليها العدو . وتكون الغاية منها السماح

فتح الثغرة في حقل الالغام بالطريقة اليدوية

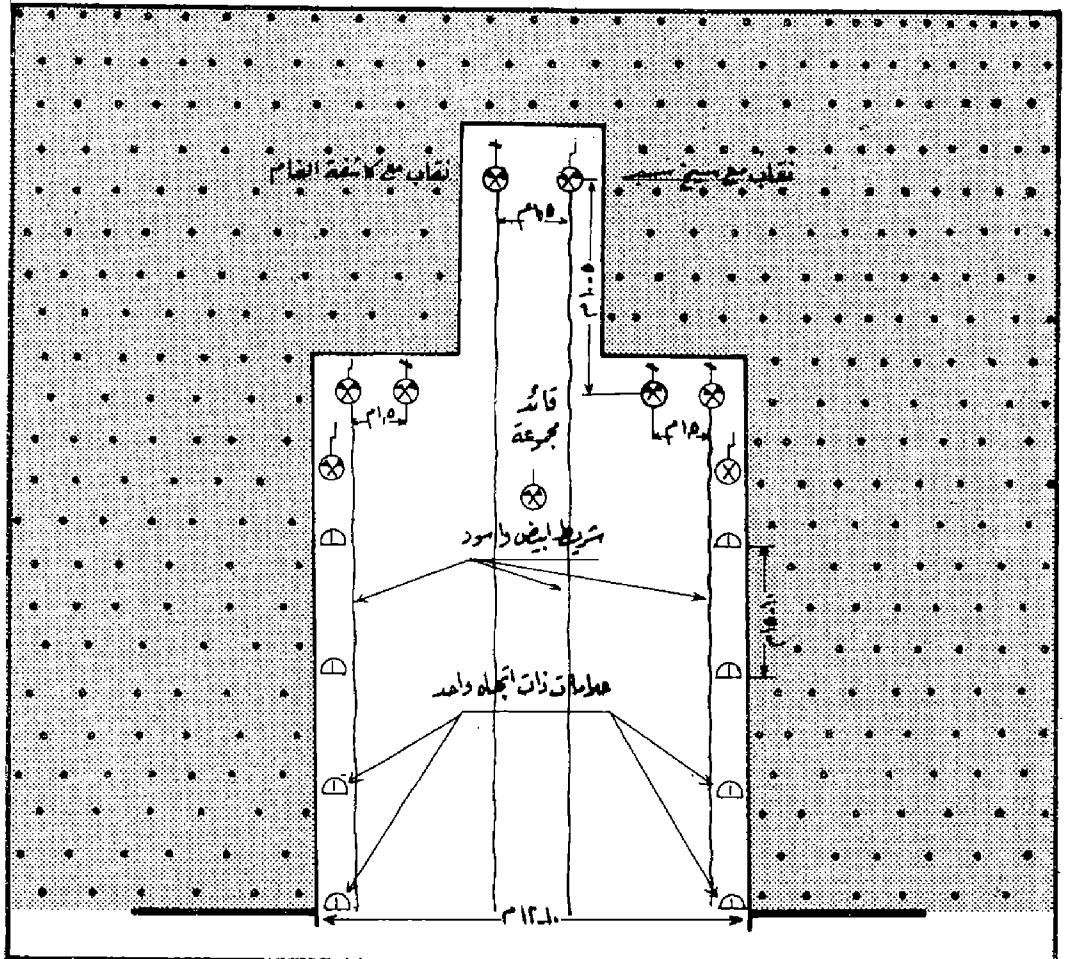

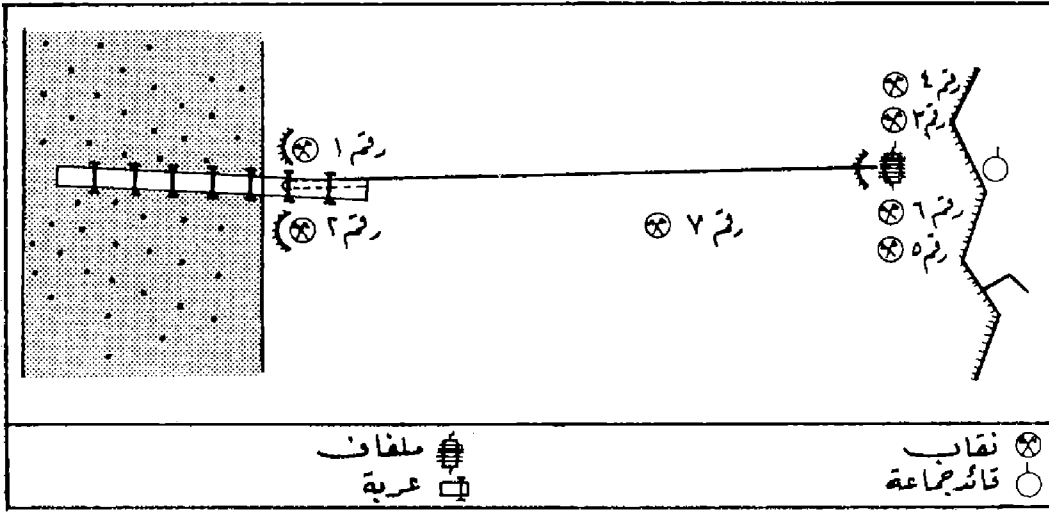

فتح الثغرة بالحشوة المستطيلة التي تدفع بالمخاض

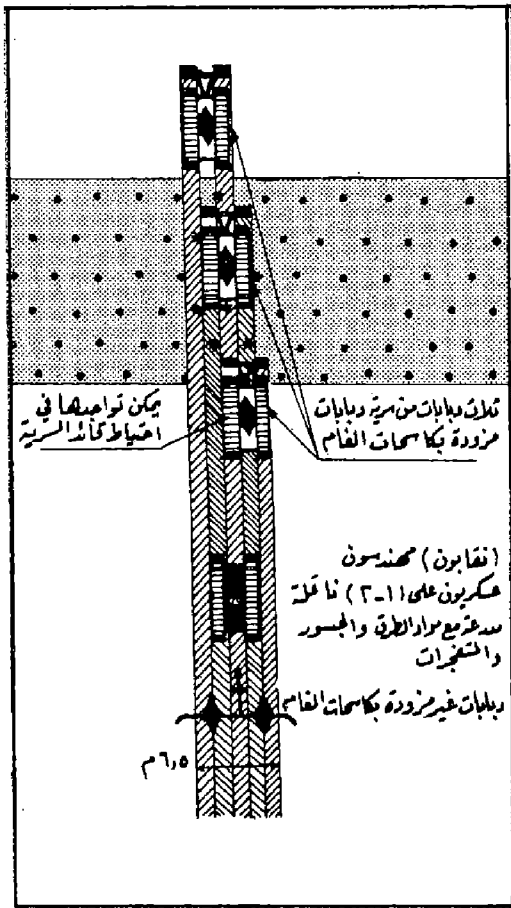

فتح الثغرة بمجموعة كاسحات

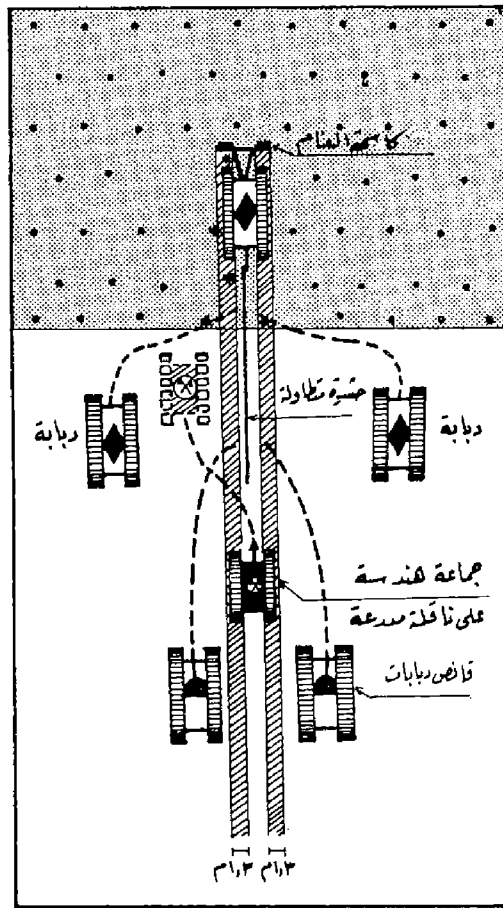

فتح الثغرة بالكاسحة والبنغالور

بانطلاق دوريات أو قوات إغارات الاصدقاء من الخط الدفاعي الأول باتجاه دفاعات العدو. وتتلق هذه الثغرات كلياً أو جزئياً في الليل اذا كانت دوريات العدو نشطة، كما تعلق كلياً عندما يقوم العدو بما يدل على أنه ينوي شن الهجوم. وهي تخضع في الليل والنهار لرصد دقيق، وتوجه نحوها عدة اسلحة، وتعد إلى جوارها كميات كافية من الانغام ومقارز مهندسين مهمتها سد الثغرة عند ظهور بوادر الخطر. وتفرض القوات الصديقة المتمركزة انضباطاً صارماً على المرور عبر هذه الثغرات. فهي لا تسمح باستخدامها نهاراً، وتعمل جاهدة أن لا يؤدي مسير الدوريات عبر الثغرة إلى رسم مسلك يظهر بوضوح على الصور الجوية. وعندما تلاحظ أن مثل هذا المسلك قد تشكل من جراء مرور الدوريات تقوم القوات الصديقة باغلاق الثغرة واستخدام ثغرة اخرى لم تستخدم من قبل أو فتح ثغرة جديدة لمرور الدوريات.

ج - الثغرات التي تفتحها الدوريات أو قوات الاغارات الصديقة في حقول ألغام العدو المنتشرة أمام خطه الدفاعي الأول: وهي ثغرات للمشاة بعرض ١,٥ متر أو ثغرات للدبابات بعرض ٤ أمتار، تعلم بواسطة شريط تعليم أبيض يسمح للدوريات أو قوات الاغارة بالانسحاب بعد انحياز مهمتها.
د - الثغرات التي تفتحها القوات الصديقة في حقول ألغام الصديق المنتشرة أمام خطة الدفاعي الأول: وهي ثغرات للدبابات بعرض ٨ أمتار، تعد للفتح عشية الهجوم، وتفتح خلال رمي تمهيد المدفعية وتعلم بشكل أولي، ثم تعرض حتى ٤٠ متراً وتعلم بشكل كامل بعد انطلاق الهجوم واحتلال القوات الصديقة لخط المقاومة المعادي الأول. وتكون هذه الثغرات بمعدل ١-٢ ثغرة لكل فصيلة دبابات. ورافقة لمشاة النسق الأول، وهذا يعني أن يكون في قطاع هجوم كتية المشاة ٦-٩ ثغرات وفي قطاع هجوم اللواء ١٢-١٨ ثغرة، وفي قطاع هجوم الفرقة ٢٤-٣٦ ثغرة.

هـ - الثغرات التي تفتحها القوات الصديقة في حقول ألغام العدو المنتشرة أمام خطه الدفاعي الأول: وهي ثغرات للدبابات تفتح بعرض ٨ أمتار عند بدء رميات تمهيد المدفعية والطيران التي تسبق الهجوم أو عند الهجوم نفسه، وتعلم بشكل أولي، ثم تعرض حتى ٤٠ متراً، وتعلم بشكل كامل بعد احتلال القوات الصديقة لخط المقاومة المعادي الأول.
و - الثغرات التي تفتحها القوات الصديقة في حقول ألغام العدو المزروعة بشكل مسبق في

طرق فتح الثغرات تختلف طرق فتح الثغرة في حقل الالغام حسب العرض المطلوب، والبعد عن العدو، وإمكانية العمل دون التعرض لأنظاره أو نيرانه، والرغبة في فتح الثغرة بصمت أو بشكل صاخب.
أ - الطريقة الصامتة: تستخدم الطريقة الصامتة دائماً لفتح ثغرات مرور الدوريات في

عمق دفاعه، أو التي تزرعها مقارز سدوده المتحركة خلال المعركة نفسها: وهي تماثل الثغرات المذكورة في البند السابق، لأنها تكون عند فتحها ثغرات في حقول ألغام منتشرة أمام خط دفاعي معاد، موجود في الاساس في عمق دفاع العدو، ولكن تقدم القطعات الصديقة جعله الخط الأول الذي يتم الهجوم عليه.

حتى ينتبه إليها رجال الدورية السائرون خلفهم .
وعندما يكون المطلوب فتح ثغرة للكليات
(٨ أمتار) بشكل صامت في حقل الألغام الصديق
الممتد أمام الخطوط الصديقة الأمامية . تم العملية
بالشكل نفسه ، مع استخدام ثلاث زمر نقابين
مماثلة للزمرة المذكورة سابقاً . على أن تسير الزمرة
الأولى في الأمام ، وتسير خلفها (بمسافة ٥ - ١٠
أمتار) ، وإلى يمينها ويسارها بمسافة ١,٥ متر
الزمرتان الاخرتتان . وفي هذه الحالة يحمل النقاب
اليمني في الزمرة الخلفية اليمنى والنقاب اليساري في
الزمرة الخلفية اليسرى على ظهرها بكرات الشريط
الابيض الذي يحدد حدود الثغرة من اليمين واليسار .
وعندما يجتاز النقابون حقل الألغام ، يعودون
ادراجهم على هدي الاشرطة البيضاء ، ويقوم نقاب
أو أكثر بوضع قوالب من المتفجرات فوق الألغام
المكتشفة ويصلونها بفتيل صاعق ، ويعودونها للتفجير
الذي لا يتم إلا في المرحلة الأخيرة من رمي التمهيد
الذي يسبق الهجوم .

ب - الطريقة الصاخبة : تستخدم لفتح
ثغرات مشاة أو آليات في حقول ألغام العدو خلال
الاغارات الصاخبة ، أو خلال الاغارات التي تتحول
من صامتة إلى صاخبة بعد أن يكتشفها العدو
(انظر الاغارة) أو عند فتح الثغرات في حقول
ألغام العدو تحت نيران العدو ، أو عند فتح الثغرات
في حقول العدو خلال المرحلة الأخيرة من رمي
التمهيد . ويستخدم في هذه الحالة حشوات البنغالور
الاحادية أو الثنائية أو الثلاثية المحمولة على عجلات
صغيرة والتي تدفع داخل الحقل بواسطة ملفاف خاص
يثبت في مكان أمين أمام الخندق الأول الصديق
(انظر البنغالور) . كما يمكن أن تستخدم الأفمى
المتفجرة (انظر الأفمى المتفجرة) . وتفتح الأفمى أو
البنغالور عند انفجارها ثغرات لمرور الآليات .
ومن الطرق الصاخبة أيضاً تركيز رمايات مدفعية
أو هاون أو مدفعية دبابات كثيفة ومتعاقبة على
بقعة محددة من حقل الألغام خلال المرحلة الاخيرة
من رمي التمهيد . ولكن هذه الطريقة سيئتين :

١ - عدم التأكد من تفجير جميع الألغام التي
يمكن أن تخرجها القنابل من مواضعها دون أن
تفجرها ، ٢ - إحداث حفر في مكان الثغرة قد
تعيق الآليات المهاجمة .

ج - طريقة الكاسحات : تستخدم الدبابات
كاسحات الألغام لفتح الثغرات في حقول الصديق
والعدو إذا كانت نيران العدو تمنع فتح الثغرات
بالاساليب الاخرى . وفي هذه الحالة يتم فتح الثغرة

حقول ألغام العدو ، أو ثغرات قوات الاغارة
الصامتة ، أو الثغرات التي يتم اعدادها في حقول
ألغام الصديق الأمامية عشية الهجوم . وتمثل هذه
الطريقة في دفع جماعات من المهندسين مزودة
بكاشفات الألغام وأسيخ السبر ، وشريط تعليم ،
وكلابات وإشارات لتحديد مكان الألغام المكتشفة .
وعندما يكون المطلوب فتح ثغرة مشاة (١,٥ متر)
بشكل صامت لمرور الدوريات والاغارات الصامتة ،
يسير أمام الدورية نقابان (جنديان من سلاح
المهندسين) مزودان بأسيخ السبر ومتباعدان مسافة
متر واحد . ويسير وراءها مباشرة نقاب مزود
بكاشفة ألغام طويلة المقبض . وتكون مهمة النقاب
حامل الكاشفة كشف الأرض أمام زميله مع أنه
موجود خلفهما . ولكن هذا الكشف يبق أولاً .
ولا يتقدم النقابان المزودان بأسيخ السبر إلا بعد
أن يسبرا الأرض أمامهما . ويكون التقدم حذراً
وبطئاً خطوة خطوة . وعندما تكشف الكاشفة أو
أسيخ السبر جسماً يشك بأنه لغم تضع لغمه قربه
علامة بيضاء للدلالة عليه وتتابع تقدمها دون زعجه .
ويحمل النقاب المزود بكاشفة على ظهره بكرة معدنية
تحمل شريط التعليم الابيض . وكلما تقدم خطوة
امتد الشريط الابيض وراه . ويقوم قائد المفزة
السائر خلفه على مسافة عدة أمتار بتثبيت الشريط
على الأرض بواسطة الكلابات . وعندما ينتهي الكشف
ويتجاوز النقابون حقل الألغام تتقدم الدورية أو
قوة الاغارة فوق الشريط الابيض مع الانتباه إلى
العلامات البيضاء الموجودة قرب الألغام لعدم التعثر
بها .

إذا صادف النقابون اسلاكاً ممتدة على الأرض
توقفوا عندها ، فان كانت مرخية قطعوها دون شدها
وأبعدوها بحذر إلى يمين ويسار الثغرة . وان كانت
مشدودة تركوها كما هي (لأن قطعها قد يؤدي الى
انفجار لغم بالاقلات) ووضعوا أمامها إشارة واضحة

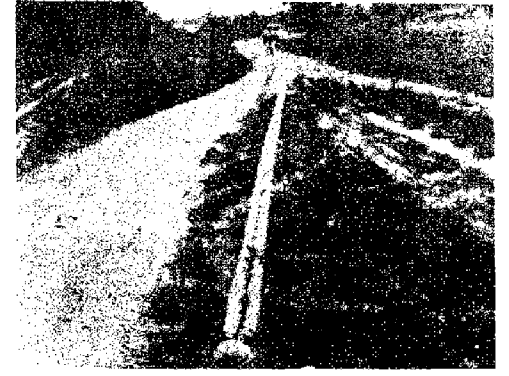

أفمى متفجرة (الناسف الأفموي)

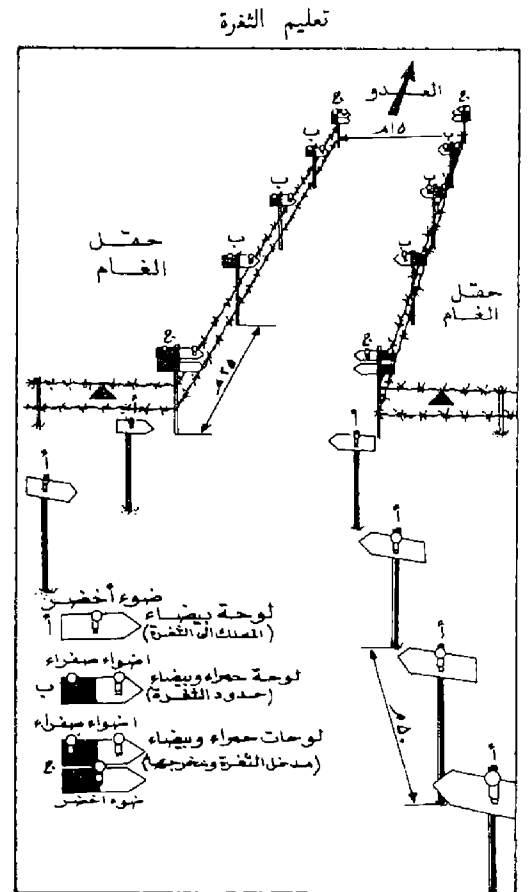

دبابة «فالتين» مزودة بكاسحة ألغام ذات سلاسل

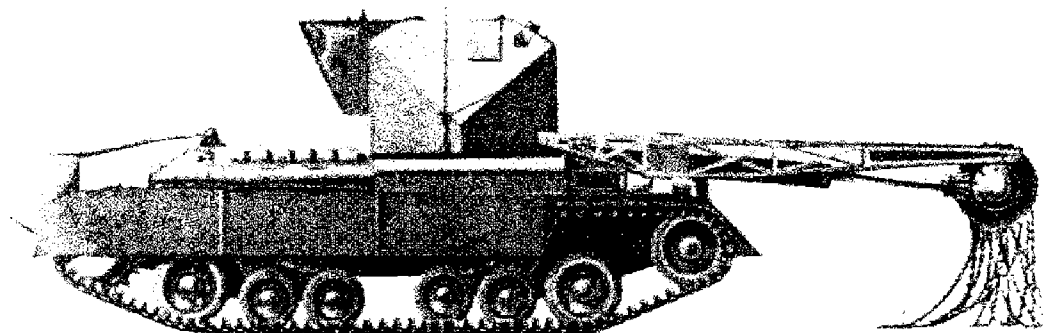

بكاسحات الالغام تحت حماية الدبابات والقناصات . ويمكن عمل الثغرة بكاسحة واحدة تطهر الأرض على عرض الكاسحة (إذا كانت طنابير أو سلاسل تفجير الالغام ممتدة على عرض الكاسحة) ، الأمر الذي يسمح بمرور الدبابات وراء الكاسحة بين الشريطين الابيضين اللذين يمدّها نقابان سيران وراء الكاسحة . أما إذا كانت طنابير أو سلاسل تفجير الالغام في الكاسحة موضوعة فقط أمام جنازير الكاسحة . فإن على الدبابات السائرة في الثغرة أن تسير بحذر أكبر فوق آثار جنازير الكاسحة (١٢٠ متر) لأن الفرجة الواقعة بين الجنازير تكون غير آمنة . وللتخلص من هذه السلبية يمكن أن تسير كاسحتان متعاقبتان على أن تكون طنابير الكاسحة الخلفية فوق الفرجة الواقعة بين سلاسل الكاسحة الامامية الأمر الذي يؤدي إلى فتح ثغرة بعرض (٥) أمتار . ويمكن زيادة هذا العرض بسير ثلاث كاسحات متعاقبة على أن تكون طنابير الكاسحة الثالثة فوق الفرجة الواقعة بين سلاسل الكاسحة الثانية . وعند عدم توفر الكاسحات بأعداد كبيرة تقوم كاسحة واحدة (من الكاسحات التي تمتد الطنابير أمام جنازيرها فقط) بسحب بنغالور بطول ٤٠ - ٦٠ متراً - حسب عمق الحقل - وعندما تجاز الكاسحة حقل الالغام يقوم النقابون بفصل البنغالور وتفجيره وتحديد الثغرة وتعليمها .

تعليم الثغرة : تعلم المسالك المؤدية إلى الثغرات بلوحات ذات إشارات وألوان مميزة ، بحيث تتحرك كل وحدة نحو الثغرة المحددة لها . وتضاء هذه اللوحات ، في حالة الحركة الليلية ، بأنوار خافتة ومن جانب واحد بحيث لا يراها العدو . أما الثغرة نفسها فتعلم حدودها بلوحات ذات لونين : لون أخضر باتجاه الثغرة ولون أحمر باتجاه حقل الالغام . وتزود كل لوحة في الحركة الليلية ، بضوء أحمر وآخر أخضر

(١) ثكنة

(انظر معسكر) .

(٨) الثورات السورية (١٩١٩ - ١٩٢٩)

في يوم ٢٤ تموز (يوليو) ١٩١٩ وقعت معركة ميسلون ، وسقط وزير الحربية يوسف العظمة شهيداً فوق أرض المعركة . وفي الساعة ١٦٠٠ من يوم ٢٥ تموز (يوليو) دخل الفرنسيون إلى دمشق . وفي يوم ٢٨ تموز ، غادر الملك فيصل والحاشية المرافقة له سوريا إلى فلسطين ومنها إلى إيطاليا . وبدأت فرنسا في حكم سوريا حكماً مباشراً عن

طريق مندوبين الذين تعاقب منهم حتى الثورة السورية الكبرى وبعدها ٦ مندوبين هم : الجنرال بيكو من ٩ نيسان (ابريل) ١٩١٨ حتى تشرين الاول (اكتوبر) ١٩١٩ . الجنرال غورو من ٨ تشرين الاول (اكتوبر) ١٩١٩ حتى تشرين الثاني (نوفبر) ١٩٢٢ . الجنرال ويغان من ٩ نيسان (ابريل) ١٩٢٣ حتى كانون الاول (ديسمبر) ١٩٢٤ . الجنرال ساواي من ٢ كانون الثاني (يناير) ١٩٢٥ حتى ٨ تشرين الثاني (نوفبر) ١٩٢٥ . هنري دي جوثيل من ١٠ تشرين الثاني (نوفبر) ١٩٢٥ حتى ٢٧ أيار (مايو) ١٩٢٦ . هنري بونصو من ٣ أيلول (سبتمبر) ١٩٢٦ حتى ١٢ تشرين الأول (اكتوبر) ١٩٣٣ . ولقد جاء صك الانتداب مخيباً لآمال السوريين الذين شاركوا في الثورة العربية الكبرى للإطاحة بالحكم العثماني . ولذا فقد بدأت المقاومة ضد الانتداب منذ اللحظات الأولى لاعلانه . واخذت المقاومة في تصعيد فعاليتها وجاءت بعد ذلك سياسة المندوبين السامين في سوريا ، وما تميزت به هذه السياسة من ظلم واضطهاد لتقوم بدور المرع في تفاعل الثورات التي انطلقت في كل مكان . وقد كان من العوامل التي حفزت لاشعال نيران الثورة عدم التزام المسؤولين الفرنسيين بمواد صك الانتداب ، وممارسة الاعمال التصفية الهادفة الى إذلال الشعب العربي في سوريا وتمزيقه الى خمس دويلات هي : دولة لبنان - دولة جبل الدروز - دولة العلويين - دولة حلب - دولة دمشق واعطاء سنجق اسكندرون - لواء اسكندرون - نوعاً من الاستقلال الذاتي تمهيداً لفصله عن الوطن العربي . وبالإضافة إلى ذلك فقد حاول الفرنسيون كبت الحريات العامة ، وتشديد الرقابة على الصحافة ، واضطهاد الكتاب واصحاب الفكر والعناصر القيادية ونشر الاخلال في اوساط الشعب العربي السوري ، وتشجيع فتح الملاهي ومراكز بيع الخمر ونشر الفساد الخلطي مما كان يتنافى مع طبيعة الشعب العربي المسلم الذي عرف بالمحافظة على التقاليد العربية - الاسلامية ، وتطبيق سياسة عنصرية واقليمية لتمزيق الوحدة الوطنية وضرب جماهير الشعب بعضها ببعض وإضعافها بحيث تسهل السيطرة عليها جيعاً ، وفرض نظام اقتصادي جائر ، والتوسع في نظام السخرة والتخريم وفرض الضرائب المرتفعة مما جعل المواطن العربي عاجزاً عن الاضطلاع بالاعباء المفروضة عليه ودفعت به الى مزيد من اليأس والفقر مما حمله على النقمة قاثورة . وزاد مشاعر النقمة تأججاً التدخل في الشؤون الدينية للمسلمين ، ووضع

مسؤولين فرنسيين على ادارة الاوقاف الاسلامية ، واتخاذ اجراءات منافية للتعاليم الاسلامية والتقاليد العربية ، وكان يتم اتخاذ هذه الاجراءات جميعها بصورة استفزازية ومتعمداً ، وضمت جماهير الشعب العربي في موقع التحدي والاثارة .

تميزت الاحداث الثورية السورية ووقائعها بمجموعة من المعطيات يمكن إيجازها بما يلي : (أ) استمرار الثورة واتصالها الزمني : وهو ما عبر عنه الجنرال « اندريا » حاكم جبل الدروز أثناء الثورة السورية بقوله : « ... لقد زرعت بذور الثورة الدرزية التي نشبت عام ١٩٢٥ من قبل الملك فيصل وحاشيته وذلك منذ عام ١٩١٩ » ولهذا يطلق على الثورة السورية في الفوطين ودمشق اسم « الثورة السورية الكبرى ١٩٢٥ » تمييزاً لها عن بقية الثورات التي اتصلت منذ عام ١٩١٩ وحتى عام ١٩٢٩ . ثم استمرت اعمال التمرد والمعيان والاضطرابات حتى الجلاء عن سوريا عام ١٩٤٥ .

(ب) الاتصال المكاني ووحدة مسرح العمليات : لقد بذلت فرنسا قصارى جهدها لتجزئة وحدة النضال عن طريق تقسيم البلاد الى دويلات منفصلة ، بيد أنها لم تتمكن من إيقاف الشعور بوحدة الهدف ووحدة المصير ، فكان الاتصال وثيقاً بين عناصر الثورة وفصائلها . وكان كل اقليم ينسق اعماله بالتعاون مع الاقليم الأخرى ، فزال الحدود وتساقت الحواجز ، وصهر لب الثورة كل العوائق ، ووجدت السلطة الفرنسية أنها مرغمة في النهاية على إعادة وحدة الوطن السوري ، باستثناء لبنان الذي أعطته فرنسا وضعاً خاصاً ، وباستثناء لواء الاسكندرون الذي تم فصله عن سوريا .

(ج) التلاحم الجماهيري والتعاطف مع فصائل الثورة : ركزت فرنسا جهدها لإثارة النزعات الطائفية بهدف إضعاف روح النضال ، وإيجاد الثغرات بين فصائل الثورة . ولكن جماهير الشعب العربي في سوريا أدركت باحساسها السليم ، وشعورها الوطني والقومي الصادق ، خطورة هذه المحفظات الاستعمارية ، فوقفت ضدها ، واندفع المواطنون على اختلاف دياناتهم ومذاهبهم الى دعم الثورة وتأييدها بشكل أو بآخر . كما شهدت مساح العمليات تلاحم الجماهير من اقاليم مختلفة ومذاهب متنوعة ، واستطاع لب الثورة . صهر التناقضات المذهبية وإذابتها في بوتقة النضال المشترك .

(د) الوضوح في الرؤية ، وتجاوز التناقضات الاجتماعية : لقد ضمت صفوف الثورة جماهير الشعب

العربي في سوريا على اختلاف مستوياتها الاجتماعية. ولم تكن الجماهير في تلك الفترة تمانى من التناقضات الاجتماعية ، ولكن هيب الثورة في كل الاحوال لم يسمح بظهور هذه التناقضات . فقام المثقفون الثوريون بممارسة دورهم القيادي . وعمل رجال الدين على نشر التوعية في صفوف الجماهير . وقام الاغنياء واصحاب الارض بتقديم كل دعم ممكن للثورة . واندفع الثائرون لممارسة اعمالهم . والجميع يمارسون دورهم لتحقيق تحرير الوطن . وبذلك يمكن اعتبار الثورة العربية في سوريا نموذجاً للوحدة الوطنية التي غدت فيما بعد مذهباً يستلهم منه الثائرون خطواتهم في المراحل المبكرة للتضال ضد الاستعمار والامبريالية .

هـ) العزلة عن الدعم العالمي : خرجت الدول الكبرى من الحرب العالمية الاولى وبدأت هجمتها الشرسة ضد موارد الثروة في البلدان المتخلفة ، ونسقت هذه الدول الكبرى التعاون فيما بينها . ولم تكن الدول المتخلفة في وضع يسمح لها بتأييد بعضها بعضاً ، ولم تكن وسائل الاتصال بين الشعوب قد وصلت الى مرحلتها المتقدمة ، ولم يكن الاتحاد السوفياتي ، الذي انتصرت فيه الثورة الاشتراكية ، قد ثبت أقدامه بعد ، وبني قوته الاقتصادية - العسكرية التي تؤهله لدعم حركات التحرر العالمية . وهذا كان من السهل على الدول الكبرى ضرب نطاق حول البلدان الواقعة تحت الانتداب او الاستعمار ، وعزلها عن الاتصال العالمي . وفي هذا المناخ تفجرت الثورة العربية في سوريا . ورغم ما أظهره الثوار والمناضلون من بطولات ، ورغم ما حققوه من انتصارات عبر صراعمهم المرير والطويل ، فانهم لم يتمكنوا من الحصول على دعم عالمي . كما كانت مواردهم من السلاح والذخائر محدودة ومقتصرة في كثير من الأحيان على ما يمكن الحصول عليه من القوات الفرنسية . وكانت نقطة الضعف هذه من أسباب فشل الثورة وعدم نجاحها في تحقيق أهدافها .

كانت لدى السلطة الفرنسية في مسرح العمليات فوق ارض سوريا العربية قوات تضم عشرات الآلاف من المقاتلين الذين يعملون في مختلف صنوف الاسلحة (مدركات ، مدفعية ، فرسان ، هندسة) . على حين كانت قوى الثورة لا تتجاوز الآلاف ، وهي دون قوة السلطة الفرنسية في عددها وتسلحها وقدرتها على التحرك . ولكن قوات الثورة كانت تستفيد مقابل ذلك من الدعم الجماهيري القوي ونتيجة للاختلال الكبير في ميزان القوى المادية ،

فقد اختلفت مخططات الطرفين المتصارعين . فكانت مخططات الثائرين تعتمد في مطلقاً على الافادة من دعم المواطنين وتعاطفهم لمراقبة تصرفات العدو وتحركاته ونواياه ، والقيام بضربات قوية وحاسمة ضد قوات العدو المنعزلة ، والاغارة على مراكز مراقبة العدو وثكناته وقواته وهي في حالة الراحة ، وتنظيم الكمانز ضد أرتال العدو ، وبصورة خاصة ضد شؤونه الادارية ودورياته وعناصر استطلاعهم وعناصر الأمن المرافقة للأرتال « الحملات » ، وتجنب الاصطدام بقوات العدو المتفوقة والعمل على تجزئتها ثم القضاء عليها ، ومحاولة استنزاف اكبر قدر من قوة العدو ، والتركز في المناطق الثابتة والمواقع الحصينة وإحاطتها بنطاق من عناصر المراقبة وعناصر الأمن وتنظيم الدفاع عنها ، والاكتار من المواقع التبادلية للانتقال باستمرار من مواقع الى اخرى بهدف حماية الثائرين وتأمين الاستمرار في القتال . وكانت مخططات القيادة الفرنسية تعتمد في عملياتها على امكاناتها الكبرى للحصول على المعلومات المتعلقة بتنظيم الثائرين ، واستخدام طيران الاستطلاع لمتابعة تحركاتهم ، والتوسع في استخدام عناصر الجاسوسية والعناصر الموالية للسلطة لجمع المعلومات الدقيقة ، وعزل مناطق الثورة ، ومحاولة حصرها في منطقة معينة ، والامساك بمحاور الطرق ومحاور الاتصال لإيقاف الامداد بالذخائر والمواد الحياتية عن الثائرين ، وتقسيم مناطق الثورة الى قطاعات ، ومحاولة تصفية الثورة في القطاعات على التتابع ، وخوض حرب نظامية ضد قوات الثائرين (ذلك ان حرب العصابات ، واعمال الثورات لم تكن واضحة المعالم في تلك الفترة ، ولم تكن لدى القوات النظامية الخبرة او الاسس الواجب اتباعها لمقاومة اعمال التمرد والثورات) ، وزج قوات كبرى من مختلف صنوف الاسلحة لضرب مواقع الثورة ومناطق عمل الثائرين ، وتنسيق الهجوم بموجات متتابعة ثم نقل مركز ثقل الهجوم من قطاع الى قطاع ومن منطقة الى منطقة ، والسير نهائياً والتوقف ليلا في معسكرات او مخيمات يتم اعدادها مسبقاً ، وتنظيم حراسة قوية حولها لحمايتها من الاغارات والهجمات المباغتة ، ودفع عناصر الاستطلاع أمام الارتال المتحركة على شكل مجموعات متتابعة ، واقامة مراكز دفاعية ثابتة في جميع أنحاء البلاد للحفاظ على الأمن .

كان الثوار يعتمدون في تسليحهم على البنادق والمسدسات والقنابل اليدوية ، ولم يكن هناك تنظيم قيادي في بداية الثورة ، لكن اتساع نطاق الثورة

في دمشق وتزايد قوة الثورة من خلال نضالها اليومي ، دفع إلى إيجاد تنظيم اطلق عليه اسم « المجلس الاعلى للثورة » وتشكيل مجلس وطني من عشرة أعضاء يتم انتخابهم من بين الثائرين . وقسمت اعمال المجلس الاعلى بين ثلاث لجان هي : اللجنة المالية ، ولجنة الحركات الحربية ، ولجنة الدعاية والاستخبارات . وقد حققت اللجان نجاحات رائعة في دعم الثورة والدعاية لها وجمع الاعمال المسببة للثورة والنضال بالعلاقات بين عناصر الثورة وبين القاعدة الجماهيرية الواسعة للشعب . كما نجحت في الكشف عن عدد من شبكات العدو التجسسية - واستطاع الضباط الذين انضموا الى الثورة ، وهم من قادة الجيش العثماني والجيش العربي فيما بعد ، وعددهم ٣٠٠ ضابط في جبل عامل و ٥٠ ضابطاً في ثورة الغوطين ، وعدد كبير من المناطق الاخرى ، استطاع هؤلاء ان يمارسوا دوراً قيادياً في التخطيط للعمليات وتنفيذها . كانت الثورة ضد سلطة الانتداب مستمرة ومتصلة ويمكن تقسيمها ضمن إطارها الزماني والمكاني وفقاً لما يلي :

ثورات المنطقة الساحلية (١٩١٩ - ١٩٢١) بقيادة صالح العلي . ثورات المنطقة الشمالية (١٩١٩ - ١٩٢٦) بقيادة ابراهيم هنانو . ثورات المنطقة الشرقية (١٩١٩ - ١٩٢٤) بقيادة رمضان شلاش . ثورات المنطقة الوسطى (١٩١٩ - ١٩٢٩) . ثورات المنطقة الجنوبية الغربية (١٩١٩ - ١٩٢٦) . الثورة في المنطقة الجنوبية (١٩٢٥ - ١٩٢٦) . الثورات في منطقة دمشق والغوطين (١٩٢٥ - ١٩٢٦) .

أ) ثورات المنطقة الساحلية (منذ بداية ١٩١٩ وحتى نهاية ١٩٢١) بقيادة صالح العلي ، وكان من أشهر معاركها . معركة النجحا ، غرب وادي العيون في كانون الثاني (يناير) ١٩١٩ وسقط فيها ٣٥ جندياً فرنسياً . معركة الشيخ بدر في ٢ شباط (فبراير) ١٩١٩ ، وسقط فيها للفرنسيين عشرون قتيلاً وثلاثة أسرى ، كما استولى الثوار على كيات كبرى من الاسلحة والذخائر . معركة مخفر بابنا ، شرقي اللاذقية بمسافة ٤٥ كم تقريباً ، وذلك في ١٦ نيسان (ابريل) ١٩١٩ حيث هاجم الثوار هذه القاعدة لمدة اسبوع كامل وخسر الفرنسيون ١٥ جندياً وضابطين مقابل ٢٠ قتيلاً من الثائرين ، وانتصمت السلطة الفرنسية لحسارتها باحراق ٦٠ شخصاً من بابنا وهم احياء . معركة قرية سلمى ومعركة قرية تراتح . وسقط فيها للفرنسيين سبعة قتلى . ولقد توسط الجنرال النبي فعدق في قرية الشيخ

بدر مؤتمراً عربياً - فرنسياً - انكليزياً أمكن فيه التوصل الى اتفاق لوقف الصراع . ثم نكثت فرنسا الاتفاقية فجدد القتال . ومعركة وادي رور في حزيران (يونيو) ١٩١٩ . وهي من أكبر معارك المدن الساحلية حيث اشتركت فيها قوة للفرنسيين تزيد على ألي مقاتل بقيادة العقيد جان ، وانتهت بسقوط ٨٠٠ قتيل من الجيش الفرنسي مقابل عشرات الشهداء من الثوار . معركة قلعة المريقب في ١٩١٩/٧/٢١ . وكانت القلعة تضم سريتين للفرنسيين ، وانتهت المعركة بانسحاب الحامية الفرنسية ، وسقوط ٦ قتلى ، واصيب ٢٤ جندياً وضابطان بجراح بالغة . ثم عقد صلح مع الفرنسيين شريطة إلحاق الساحل السوري بالدولة السورية ، وجلاء القوات الفرنسية عنه ، وإطلاق سراح الاسرى والرهائن والمعتقلين ، ودفع تعويضات الى السكان عن الاضرار التي لحقتها الجيش الفرنسي بقراهم . تظاهرت السلطة الفرنسية بقبول هذه الشروط ، وفي الوقت ذاته اخذت في الاعداد لتصفية قيادة الثورة فاجتاحت الحامية الفرنسية للقدموس قرية « كاف الجاع » ، ودمرت منازل القرية فوق سكانها ، فكان رد الثوار قيام ثلاث كتائب بقيادة العقدها سليم صالح واسبر زغبسي وعزيز بربر بالهجوم على ثكنات طرطوس ، ودارت معارك طاحنة لصالح الثوار ، مما دفع القيادة الفرنسية الى زج القطع البحرية ، وإزالة مئات الجنود البحارة لانقاذ الثكنات المهدة فاضطر الثوار الى الانسحاب . وفي يوم ٣ آذار (مارس) ١٩٢٠ قام رجال الشيخ صالح العلي بالهجوم على حامية القدموس وارغامها على الاستسلام بعد أيام من الحصار . وكان لسقوط القدموس أهمية خاصة بسبب موقعها كقاعدة وحيدة في قلب منطقة الثورة . واستمرت اعمال النضال . ولكن سقوط دمشق في يد الفرنسيين أضعف موقف الثورة ، وقطع عنها موارد دعمها الوحيدة ، وساعد فرنسا على تركيز جهدها ، فاستطاعت في النهاية تركيز ثلاث حملات كبرى نجحت بواسطتها في تصفية الثورة واحتلال قاعدة الثورة ذاتها (قرية الشيخ بدر) في ٧ تموز (يوليو) ١٩٢١ .

ب) ثورات المنطقة الشمالية (١٩١٩-١٩٢٦)
 بقيادة ابراهيم هنانو . لقد قاد حركة المقاومة ضد الانتداب الفرنسي في البداية انصار تركيا ، وحدثت معارك طاحنة اشهرها مخفر الحمام في ١٩٢٠/١/٢٢ . وعندما تم الصلح بين تركيا وفرنسا انسحب هؤلاء القادة وهم صبحي بركات وشقيقه ثريا بركات ، فتولى يوسف السعدون القيادة وتابع النضال ضد

السلطة الفرنسية . وشجع والي حلب (رشيد طليح) الثورة بايعاز من حكومة الملك فيصل ، وتم حوار بين والي حلب ورئيس ديوان الوالي (ابراهيم هنانو) تقرر فيه قبول مقترحات ابراهيم هنانو بتشكيل زمر صغيرة ، قليلة العدد ، سريعة التنقل ، تضطلع بواجب ازعاج السلطة الفرنسية في منطقة الاحتلال الفرنسي . وقد حققت هذه الزمر نجاحاً كبيراً في تنفيذ واجباتها ، فانتشرت الثورة وتزايد الضغط على فرنسا . ولكن دخول السلطة الفرنسية وقواتها مدينة حلب في ١٩٢٠/٧/٢٣ ، وضع الثورة في الشمال امام منطف خطر . فعقد اجتماع تقرر فيه إعادة تنظيم الثورة في المناطق ، وسافر ابراهيم هنانو الى تركيا في أواخر شهر آب ١٩٢٠ لطلب الدعم ، واستطاع ابراهيم هنانو الحصول على مدفع جبلي وكية صغيرة من الاسلحة والذخائر . ووزعت هذه الاسلحة على المناطق القتالية الأربع : منطقة القصير : وتضم ٤٠٠ متطوع بقيادة الشيخ يوسف السعدون ، ومنطقة كفرتخاريم : وتضم ٢٥٠ متطوعاً بقيادة نجيب عويد ، ومنطقة جبل الزاوية : وتضم ٢٠٠ متطوع بقيادة مصطفى الحاج حسين ، ومنطقة جبل صهيون : وتضم ١٥٠ متطوعاً بقيادة عمر البيطار . وعند انتهاء الاستعدادات أصدر ابراهيم هنانو بياناً أعلن فيه استئناف الثورة . وكانت معارك المنطقة الشمالية :

معركة « مزرعة السيجري » في ١٩٢٠/١١/٢٧
 حيث قامت كتائب الثورة بحصار المزرعة ، والانقضاض على القوة الفرنسية ، وانتهت المعركة بأسر فضيلة مكونة من ضابط و ٢٥ جندياً فرنسياً ، وفصيلتي اقلبات من ٥٧ رجلاً بقيادة ضابط . كما استولى الثوار على مدفعي رشاش ، واربعين بغلا ، وكية من الذخائر والمواد الترمينية . وعلى أثر ذلك استسلمت حامية جسر الشغور دون قتال .

معركة استعادة كفرتخاريم حيث هاجمها مجموعة من الثوار لا تزيد على ثلاثين مقاتلاً وقاموا بالهجوم من جهات ثلاث واستطاعوا بعد معركة طاحنة ، وبدعم من أهل القرية ، ان يرغموا الفرنسيين على الانسحاب بعد ان تركوا في ميدان المعركة ١٣٠ قتيلاً مقابل ١٢ شهيداً من الثوار وكان ذلك في شهر كانون الاول (ديسمبر) ١٩٢٠ . ولقد حاول الفرنسيون إغراء ابراهيم هنانو بتسليمه رئاسة حكومة محلية في حلب ، ولكنه رفض العرض ، ووضع في أول شروطه إلحاق دولة حلب بالدولة العربية وضمها اليها . واستمرت أعمال النضال . بيد أن توقف كل إمكانات للدعم من

الخارج ، وضعف إمكانات الثورة المادية ، دفعت قادة الثورة الى التفرق ، فتوجه ابراهيم هنانو ومعه فئة الى شرق الاردن ، وتوجه نجيب عويد ومعه فئة الى تركيا ، وبقيت فئة ثالثة متوارية عن الانظار . وقد تم هذا التفرق في ليل ١١ - ١٢ تموز (يوليو) ١٩٢١ . وفي عام ١٩٢٢ رجح القادة الى قواعدهم ، واستمرت اعمال النضال واتصلت بثورة صالح العلي ، كما تم تصعيد العمليات عند انطلاق الثورة في دمشق والموطنين .

ج) ثورات المنطقة الشرقية (١٩١٩-١٩٢٤)
 بقيادة رمضان شلاش . وصلت القوات العربية الى دير الزور في بداية شهر كانون الاول (ديسمبر) ١٩١٨ . واستقبلت من قبل الجماهير العربية استقبالا حماسياً رائعاً . وفي يوم ١١ كانون الثاني (يناير) ١٩١٨ وصلت قوات انكليزية بقيادة الرائد « كاروير » واحتلت دير الزور . وفرض الحاكم العسكري البريطاني نظاماً جائراً ، فاتصل زعماء دير الزور بحاكم الرقه القائمقام رمضان شلاش ، وطلبوا اليه احتلال دير الزور وإلحاقها بحكومة دمشق التي كان رمضان شلاش يمثلها . وفي يوم ١١ كانون الاول ١٩١٩ اقتحمت دير الزور قوة عربية مكونة من خمسمائة مقاتل يقودها رمضان شلاش . وقامت هذه القوة يدعها رجال القبائل بالهجوم على القوة العسكرية البريطانية ، وبعد يوم من الحصار ، وفي يوم ١٢/١٢/١٩١٩ ، استسلمت الحامية ، فانذر رمضان شلاش القيادة البريطانية بعدم إرسال أية قوات ، وهدد بإبادة القوات البريطانية التي استسلمت اذا ما ارسلت القيادة البريطانية قوات لاسترجاع المدينة . ووافقت بريطانيا على شروط جماهير المنطقة بإلحاق المنطقة وضمها الى الدولة العربية في دمشق . فتم إطلاق سراح الاسرى في يوم ٢٥/١٢/١٩١٩ . وتابع الثائرون عملياتهم حتى امكن لهم السيطرة على جميع المدن والقرى الواقعة على ضفتي الفرات حتى البوكمال . وكان رد فعل البريطانيين مريراً ضد هذه الزعة الاستقلالية فوصف وزير المستعمرات البريطانية عام ١٩٢٠ ، ونستون تشرشل ، حركة رمضان شلاش بقوله : « .. ان لبريطانيا العظمى عدوين في الشرق : أحدهما هو لينين في الشمال ، والآخر هو رمضان شلاش في الجنوب . »

تابع وظيفو الجزيرة ثورتهم ضد الفرنسيين . وتركزت هجماتهم على تل أبيض التي حوطها الفرنسيون الى قاعدة لقواتهم ، فوجهت القيادة الفرنسية في حلب حملات متتابعة لإخضاع المنطقة الشرقية .

وكانت اكبر هذه الحملات حملة العقيد «دييوفر» التي غادرت حلب يوم ٢٨ ايلول (سبتمبر) ١٩٢١ ، والتي كانت تضم ثلاث كتائب رماة ، وبطارية مدفعية ٧٥م وبطارية رشاشات عيار ٦٥م وكوكبة خيالة وكوكبة فرسان سباهيين ، ومفرزة رشاشات ، وسرية هندسة ، وسرية اقلبيات . وأمام ضغط الفرنسيين اضطر شيوخ العشائر الى الاستسلام باستثناء فخذين من قبائل الكميدات هما بنو خابور وبنو بكر ، اللذان تابعا النضال . وكانت أشهر معاركهم معركة الطيبة التي وقعت بين قريتي خشام والطيبة في ٢٤ تشرين الاول (اكتوبر) ١٩٢١ ، والتي انتهت بسقوط ٣٥ قتيلاً للفرنسيين منهم أربعة ضباط ، بالإضافة الى ١١٢ جريحاً منهم ستة ضباط . ثم استمرت اعمال النضال فشهدت قرية البصرة معركة طاحنة أخرى ، وتابعت القيادة الفرنسية ضغطها ، واستطاعت فرض سيطرتها على المنطقة ، ولكنها لم تتمكن من إخماد جذوة النضال حيث استمرت العمليات الصغرى كالكمان والاغارات حتى عام ١٩٢٤ . ثم استؤنفت مع قيام الثورة في دمشق والنوطين ، ولم تتوقف إلا عند الاعلان عن الانتخابات للمجلس التأسيسي الاول عام ١٩٢٨ .

(د) ثورات المنطقة الوسطى (١٩١٩ - ١٩٢٩)
بدأ الصدام بين جماهير تلكلخ وبين الفرنسيين منذ شهر كانون الاول (ديسمبر) ١٩١٩ ، بسبب إصرار الفرنسيين على رفع العلم الفرنسي على دار الحكومة باعتبارها تابعة للمنطقة الساحلية التي كانت تحتها فرنسا ، وإصرار جماهير تلكلخ بالمقابل على إلحاق مدينتهم والريف وضمها للدولة العربية . وحدثت معارك كثيرة تزعمها «آل الدندشي» واستمر النضال حتى اوائس سنة ١٩٢٠ ، حيث شدد الفرنسيون قبضتهم وارغموا زعماء الثورة على النزوح الى حمص ودمشق .

أما بالنسبة الى مدينة حماة فقد دخلها الفرنسيون مع بداية شهر آب (اغسطس) ١٩٢٠ . وكانت حماة مركزاً لدعم الثورتين المتقدمتين في الشمال والمنطقة الساحلية ، وذلك قبل وصول الفرنسيين اليها . فلما دخلها الفرنسيون استأنفت جماهير حماة نضالها بقيادة فوزي القاوقجي وسعيد الترماني . وتم تنسيق التعاون بين ثورة حماة وثورة جبل الدروز بواسطة اتفاق عمل له منير الرئيس ومظهر السباعي . كما أقر مشروع الاتفاق سلطان الاطرش وعبد الرحمن الشهيدر ، وتقرر بعد ذلك الانطلاق بالثورة في ٢ تشرين الاول (اكتوبر) ١٩٢٥ . وقد وقعت معارك طاحنة بين القوات الفرنسية وقوات الثوار ،

ونجح الثوار في السيطرة على المدينة ، لكن السلطة الفرنسية حشدت قوة من حلب وحمص تزيد على ألي جندي ، وقامت بقصف المدينة بالمدفعية ، ثم زجت قواتها ، ودارت معارك طاحنة بين قوات غير متكافئة اظهر خلالها المقاتلون شجاعة كبرى . وانتهت المعركة بسقوط ٤٠٠ قتيل من الفرنسيين مقابل ٣٥ شهيداً من الثوار . ونجحت القوات الفرنسية في السيطرة على حماة يوم ١٠/٧/١٩٢٥ ، واضطر القاوقجي وزعماء الثورة الى الانسحاب نحو مضارب عشيرة الموالي ، حيث تابعوا نضالهم في القلمون والنوطة ، بعد أن أصبح الاستمرار في الثورة مستحيلاً ضمن منطقة حماة بسبب تركيز الفرنسيين قوتهم فيها . ولقد قاد الثورة في القلمون خالد النفوري وجمعه سوسق ، وامكن لهما في نهاية عام ١٩٢٥ السيطرة على المنطقة حتى حسياء . وقام الطيران الفرنسي بقصف القصير وتوجيه هجوم ضدها ، واستطاع الثائرون إحباط هذا الهجوم . وعندما تسربت أنباء المعركة الى حمص التحق المجاهدون بقاعدة الثورة في القصير ، ثم تابع الثوار نشاطهم وعملوا على تطوير عملياتهم ، ثم تجمعت عصابات ثوار مناطق القلمون وحمص والقصير في جهات النبك ، وذلك في الاسبوع الثاني من آذار (مارس) ١٩٢٦ ، بقيادة فوزي القاوقجي وسعيد العاص ، فوجهت القيادة الفرنسية قوة مكونة من ٤٠٠٠ جندي مسلحة بسبعين رشاشاً . وتصدى الثوار للحملة الفرنسية عند عيون العلق (شمال قرية قاده) وبعد معركة طاحنة اضطر الثوار الى الانسحاب في يوم ١٢ آذار (مارس) ١٩٢٦ ، ثم استؤنفت الاشتباك من جديد قرب النبك في يوم ١٤ آذار (مارس) . واستمر النضال بعد ذلك فخاض الثوار معارك مشرفة بقيادة سعيد العاص . كما قاد الثورة في بعلبك هولوا حيدر . وخاض معارك ضارية مع القوات الفرنسية . وتابع الثوار نقل عملياتهم حتى وصلوا دمشق . وانضموا الى قوات الثورة في القوطين . وكانت تدمر وباديتهما مقراً للنشاط الثوري الذي استمر منذ عام ١٩٢٢ وحتى عام ١٩٢٥ . وكانت قوات البدو عماد الثورة ضد الفرنسيين في الصحراء التدمرية .

(هـ) ثورات المنطقة الجنوبية الغربية (١٩١٩ - ١٩٢٦)
- في اواخر شهر آب (اغسطس) ١٩١٩ ، وبينما كان موكب جورج بيكو والاميرال مورفي يمر من قلعة «بعقلين» ، تصدى الثائرون للموكب ، واطلقوا النار ، فأصيب الاميرال بجراح بالغة ، وكان هذا الحادث بداية المقاومة في لبنان ، وقد صدمت القوات الفرنسية بالحادث لاسيما وانه وقع

في لبنان الذي كانت تعتبره فرنسا قاعدة مأمونة لها . فانطلقت القوات الفرنسية للتكامل بسكان القرى وتدمير مساكنهم وسقط في الحملة الانتقامية ٤٠ شهيداً اكثرهم من النساء والاطفال . وخلال هذه الحملة الانتقامية تقدمت القوات الفرنسية حتى وصلت منطقة الحولة ، فتصدى لها بعض عناصر عشيرة الفضل وطردها مجموعة من الجنود الفرنسيين ، فوجهت السلطة الفرنسية حملة كبرى هاجمت قرية الحضاض التابعة للامير محمود الفاعور ، وذلك في تشرين الاول (اكتوبر) ١٩١٩ . وكان هذا التحدي كافياً لإثارة الاضطراب في جميع قرى الجولان ونواحي مرجعيون ، واستمرت المعارك حتى نهاية ١٩١٩ ، وحقق الثائرون بعض الانتصارات الحاسمة . وفي يوم ٢٥ تموز (يوليو) ١٩٢٠ دخلت القوات الفرنسية دمشق ، مما أثار المشاعر الوطنية فانطلقت مجموعة مكونة من ١٤ ثائراً لقتل الجنرال غورو . ونفذت المحاولة ولكن الجنرال غورو لم يصب بأذى ، فوجهت السلطة الفرنسية حملة انتقامية في يوم ٢٦/٦/١٩٢١ ، وقامت بارتكاب اشنع الجرائم في قرى جبانا الحشب ، وطرنجه ، وجبانا الزيت ، وتل الشيخة . واستطاعت السلطة الفرنسية تحقيق هدوء نسبي طوال عام ١٩٢٢ ، حيث عادت الثورة بعد ذلك الى الاندلاع في عام ١٩٢٣ . واخذ عدد من زعماء المقاومة في المطالبة بفصل منطقتهم عن لبنان وضمها الى سوريا . ثم توسع نطاق الثورة في عام ١٩٢٥ ، واصبحت قرية مجدل شمس هدفاً للسلطة الفرنسية ، فعمل سلطان الاطرش زعيم ثورة الجبل على دعم القرية وارسال الامدادات لها . ووقعت معارك فاصلة انتهت بانتصار الثائرين في مجدل شمس ، فأخذوا في نقل قاعدة عملياتهم الى حاصبيا وراشيا ودارت معارك طاحنة في راشيا استمرت طوال اسبوع ٤ اظهر فيها الثوار بطولات رائعة ، ولكنهم لم يستطيعوا انتزاع النصر بسبب تفوق القوات الفرنسية الساحق .

وفي اواخر شهر آذار (مارس) ١٩٢٦ ركزت السلطة الفرنسية جهودها لتصفية قواعد الثورة في المنطقة الجنوبية الغربية . فخصصت لها ثلاث حملات بقيادة الجنرال مارتان . وتقدمت هذه الحملات على محاور مختلفة ، ونجحت في تصفية الثورة بعد سلسلة من المعارك التي خاضها الثوار بتصميم وعناد ، وتكبد الفرنسيون خسائر فادحة بالرجال والاعادة .
(و) الثورة في المنطقة الجنوبية (١٩٢٥ - ١٩٢٦)
- بقيادة سلطان الاطرش . أصدر المفوض السامي في يوم ٤ آذار (مارس) ١٩٢١ مرسوماً

يُمنح بموجب منطقة جبل العرب (جبل الدروز) نوعاً من الاستقلال الذاتي ، وذلك بهدف تكريس سياسة تجزئة سوريا الى دويلات منفصلة . وبموجب المرسوم المذكور تم تعيين حاكم من أبناء الجبل هو سليم الاطرش ، كما تم تعيين « ترانكا » الفرنسي مستشاراً للحاكم . ورغم ذلك فقد بقي الجبل مضطرباً تتفاعل فيه عوامل الثورة حتى جاء السبب المباشر الذي تمثل باعتقال أدهم خنجر (احد المهتمين بمحاولة اغتيال الجنرال غورو) والقبض عليه وهو في منزل سلطان الاطرش وذلك أثناء غياب صاحب المنزل عن داره . وعلى أثر ذلك حدثت سلسلة من المعارك أهمها :

معركة الكفر : في ٢١/٧/١٩٢٥ وانتهت بقتل قائد الحملة « الكابتين نورمان » ، وإبادة قوة الحملة المكونة من ١٧٤ مقاتلاً تقريباً إبادة شبه تامة ، واستشهد من الثوار اربعين ثائراً .

معركة المزرعة : ٢/٨/١٩٢٥ وقد جاءت كرد فعل لفشل الحملة السابقة ، ولفك الحصار عن حامية القلعة التي حاصرها الثوار ، وانتهت بمقتل ما يزيد على الف جندي فرنسي . وغنم الثوار أسلحة ضخمة منها مدفع ١٠٥ مم ، ومدفع ٧٥ مم ، ومدفعان ٦٥ مم ، وكية كبيرة من الذخائر وسقط من الثوار ٢٥٠ شهيداً . وقد جرت الاتصالات على أثر ذلك لتنسيق التعاون مع ثورة دمشق ، وتوسيع نطاق الثورة . وتوجهت حملة بهدف تحرير دمشق ووصلت الحملة الى قرب قرية الكسوة فاصطدمت بقوة فرنسية كبيرة يدعمها الطيران . ولم تتمكن القوات الثائرة من متابعة تنفيذ عملياتها أمام ضغط القوات الفرنسية .

حملة غاملان ومعركة المسيفره ١٦ - ١٧ أيلول (سبتمبر) ١٩٢٥ . على أثر تطور العمليات وجهت السلطة الفرنسية حملة كبرى عرفت باسم حملة غاملان وهي مكونة من ٥ كتائب مشاة ، وكتيبة سباهين ، وكوكيتي فرسان واقيات ، وأربع بطاريات مدفعية ، وسريتي هندسة ، ودبابات ، وفصيلة مخابرات هاتفية ، وثلاث كوكبات سيارات رشاشة ، وسرية صحية ، وقافلة امداد وتموين . وكان يدعم هذه القوة سرب طيران مكون من ٢٥ طائرة . وتصدى الثوار لهذه القوة عند قرية المسيفرة . ودارت معارك طاحنة خسر فيها الفرنسيون ٥١ جندياً ، وضابطاً ، و ١٠٠ جريح ، منهم أربعة ضباط ، مقابل ٢١٠ شهيداً من الثوار . ثم تابعت القوة الفرنسية تحركها واستطاعت رفع الحصار عن حامية القلعة . واستمر النضال ضد السلطة الفرنسية ، وعملت

فرنسا على استبدال المفوض السامي الجنرال ساراي بمفوض سام جديد هو عضو مجلس الشيوخ الفرنسي هنري دي جوفنيل ، بغية امتصاص النقمة العالية التي نتجت عن قصف دمشق وعن المذابح الرهيبة التي ارتكبتها القوات الفرنسية . وحاول هنري دي جوفنيل مفاوضة سلطان الاطرش . وكانت متطلبات زعماء الثورة واضحة اهمها : إعادة توحيد الوطن السوري ، وانسحاب الوحدات الفرنسية . فلم يوافق المندوب السامي الفرنسي عليها ، ووجه حملة اندريا التي وصلت السويداء في ٢٢ نيسان (ابريل) ١٩٢٦ وتابعت بعد ذلك عملية احتلال شها في ١٥ أيار (مايو) ، ثم احتلال صلخد في ١ حزيران (يونيو) ١٩٢٦ ، واحتلال اللجاء في ٣ آب (اغسطس) . وقامت فرنسا بتنسيق التعاون مع بريطانيا التي كانت قواتها تحتل شرق الاردن ، وبذلك امكن للقوات الفرنسية تصفية قواعد الثورة في جبل العرب والمنطقة الجنوبية .

ز) الثورات في منطقة دمشق والغوطين
(١٩٢٥ - ١٩٢٦) استقبلت جماهير دمشق دخول قوات الانتداب بالوجوم . وقد حاول الفرنسيون خلق التظاهرات المفتعلة ولكن هذه التظاهرات لم تتمكن من إخفاء ما كان يضطرم في قلب دمشق من حقد دفين لما أصاب العرب من غدر قامت بالتحطيط له وتنفيذه فرنسا وبريطانيا . وكانت ردود الفعل الاولى لدخول الفرنسيين دمشق ردود فعل سلبية ، ثم لم تلبث ردود الفعل الإيجابية ان ظهرت ، واخذت في التزايد التدريجي حتى وصلت ذروتها عام ١٩٢٥ . فعقد اجتماع في دار عثمان الشراياتي حضره القائم مقام يحيى حباتي ، والدكتور عبد الرحمن الشهبندر ، وفوزي ونسيب البكري ، وحسن الحكيم ، وسعيد حيدر ، وسعد الدين مؤيد العظم ، وزكي الدروبي ، ونبه العظم ، وتوفيق الحلبي ، وجميل مردم ، وعبد المجيد الطياح . وانتهى الاجتماع باقرار اعلان الثورة . وبدأت الاعمال القتالية بدعم تحرك القوات من السويداء الى دمشق ثم بدأت بعض الاعمال الصغرى في قرية النشايه حيث هاجم الثائرون مخفر الدرك وعملوا على قطع الاتصالات الهاتفية . فوجهت السلطة الفرنسية حملة صغرى استطاع الثائرون إيقافها واعتقال عدد من ضباطها . تطورت بعد ذلك الاعمال القتالية فوقعت معركة « جور » يوم ١٣/١٠/١٩٢٥ حيث تصدت ثلاث مجموعات قتالية بقيادة عبد القادر سكر ، ومحمد حجاز ، وحسن الخراط ، وجاهت حملة فرنسية وارغمها على الانسحاب واستمرت في مطاردتها

حتى باب توما .

وفي يوم ١٤/١٠/١٩٢٥ ، وجهت السلطة الفرنسية حملة كبرى تضم ١٣٠٠ مقاتل بهدف الانتقام لهزيمتها السابقة ، فتصدى الثوار في منطقة « زور المليحة » للحملة ووقعت معركة عند « جسر الغيضة » ، انتصر فيها الثوار . لكن تدخل الطائرات ازرعم الثائرين على الانسحاب في اتجاه « الهيجانة » و « حران العواميد » ، واسقط الثوار طائرة فرنسية . فانتقمت فرنسا لهزيمتها في معركة الزور التي اطلق عليها الثائرون اسم « معركة الزور الثانية » واقدمت على إعدام ٢٤ رجلاً من أبناء القرى المجاورة وحملتهم الى دمشق .

وفي يوم ١٥/١٠/١٩٢٥ قامت مجموعة من الثائرين بقيادة نسيب البكري ، ورمضان شلاش ، بالهجوم على « حامية الضمير » واستطاع الثائرون إلحاق الهزيمة بالحامية . وكاد يتم لهم القضاء عليها ولكن وصول قوات دعم كبرى يدعمها الطيران وتساندها الدبابات ، ازرعم الثوار مرة أخرى على الانسحاب بعد ان اصابوا الحملة الفرنسية بضربات قوية وغنموا اسلحة كثيرة وكيات من الذخائر .

في يوم ١٦/١٠/١٩٢٥ عقد زعماء الثورة اجتماعاً في حران العواميد تقرر فيه نقل الثورة الى دمشق ذاتها والقيام بهجوم كبير تقوم بتنفيذه في يوم ١٨/١٠ ثلاث مجموعات : على أن تعمل المجموعة الأولى بقيادة نسيب البكري ، ومعه دروز الجبل ، ومهمتها اقتحام حدود دمشق من منطقة الميدان - « بوابة الله » . وتقدم المجموعة الثانية بقيادة أبي عبده ديب الشيخ ، ومهمتها اقتحام دمشق من منطقة « باب السلام » ، أما المجموعة الثالثة بقيادة حسن الخراط ، فهمتها اقتحام دمشق من منطقة « بساتين الشاغور » . وكان مجموع قوة هذه المجموعات القتالية لا يزيد على ٧٠٠ من المشاة و ٥٠٠ من الفرسان .

انطلقت المجموعات القتالية في الموعد المحدد لها وحسب الخطة الموضوعة . وحاولت القوات الفرنسية إيقاف مجموعة حسن الخراط عند « مقبرة اليهود » ، ولكن مجموعة الثوار نجحت في اقتحام المدينة واسقطت ١٠٧ قتلى . وكان الجنرال ساراي في ذلك اليوم يقوم بزيارة تفقدية لقواته في أزرع . وعند عودته من أزرع ، واثنا مرور القطار في منطقة الميدان اطلق ثوار مجموعة نسيب البكري نيرانهم على مقصوره ، ولكنهم فشلوا في قتله .

وكان المفوض السامي الجنرال ساراي ينزل في قصر العظم عند زيارته دمشق . فعمل حسن الخراط

على توجيه مفرزين الى قصر العظم بمهمة خطف المندوب السامي او قتله . وانطلقت الزمرة الاولى بقيادة حسن المقبعة بالهجوم عن طريق سوق البزوريه على حين انطلقت الزمرة الثانية بقيادة أبي علي كليب بالهجوم عن طريق « زقاق الصواف » . ونجح أفراد الزمرتين في اقتحام القصر ، وكاد الثائرون يحققون أهدافهم لولا سقوط قادة المفرزين في ساحة القصر واستشهادها ، مما دفع افراد الزمرتين الى الانسحاب بعد تكبيد الحامية خسائر فادحة . وارسلت القيادة حملة كبيرة لانقاذ المندوب السامي ودعم الحامية ، ولكن الثوار نجحوا في استدراج هذه الحملة إلى أرقعة ضيقة ومغلقة ، وكاد يتم لهم القضاء عليها ، لولا تقدم قوات دعم أخرى مجهزة بالانوار والكشافة ، فاضطر الثائرون الى الانسحاب . ونجحت القوة الفرنسية في إنقاذ الحامية ، وأصيب الجنرال ساراي بالهلع فغادر دمشق فوراً بعد أن أصدر أوامره بقصف المدينة . فأصدر قائد منطقة دمشق أوامره بسحب قواته العسكرية من جميع أحياء دمشق ، كما جمع كل الموظفين الفرنسيين وعائلاتهم في حي « الصالحية » ، وبدأ بقصف دمشق في الساعة الثامنة عشرة من يوم ١٨/١٠/١٩٢٥ واستمر حتى ظهر الثلاثاء في ٢٠/١٠/١٩٢٥ . ودمرت خلال القصف أحياء كاملة ومواقع أثرية . وتقدر خسائر القصف بما يزيد كثيراً على مليون جنيه ذهبي . وتدخل قناصل الدول الأجنبية وبعض أصدقاء فرنسا لإيقاف القصف . فاشترطت السلطة الفرنسية فرض غرامة على السكان قيمتها ١٠٠.٠٠٠ ليرة عثمانية ، و ٣٠٠٠٠٠ بندقية . ونظراً لعدم توفر الاسلحة بهذه الكمية عمدت السلطة الفرنسية عن طريق عملاتها الى طرح البنادق المصادرة وبيعها بأسعار مرتفعة . وكان لضرب دمشق أصداء واسعة ، واستقبلها العالم بالاستنكار ، فتم عزل الجنرال ساراي واستبداله بعضو مجلس الشيوخ « هنري دي جوفنيل » الذي وصل دمشق في نهاية عام ١٩٢٥ . وبعد ضرب دمشق ، أعاد الثوار تنظيم قواتهم وجعلوا من قرى الغوطة قواعد لهم . كما أعادت القوات الفرنسية تنظيم قواتها ، وسحبت قواتها من خارج المدينة ، وعززت حامياتها داخل المدينة . ووضعت سياجاً شائكاً يحيط بالمدينة ، كما أقامت الحواجز المتحركة والسدود في الشوارع ، وأقامت نقاط المراقبة والتفتيش ، وسيرت الحملات المتتابعة الى الغوطة . وأعلنت السلطة الفرنسية الاحكام العرفية اعتباراً من ١١/٢٥/١٩٢٥ ، ومنعت التجول بعد الساعة التاسعة مساءً ، واخذت في إصدار البيانات

الكاذبة حول نجاحها في القضاء على الثورة . واستمر الصراع المرير دون هوادة في قرى الغوطة وكان من أبرز معاركها : معركة بلداء ، في ٥/١٢/١٩٢٥ ، حيث زجت السلطة الفرنسية قوة تزيد على ألفي جندي و ١٢ دبابة مقابل ١٥٠٠ - ٢٠٠٠ من الثوار . واستطاع الثائرون تمزيق الحملة الفرنسية ، ومطاردتها حتى حدود دمشق . ثم انقضت عليها انصارهم بالاسلحة الابيض عند وصولها الى جدران الميدان والزفتيه ومقبرة الميدان والقشلة العزيزية « الجزماتيه » . وخسر الفرنسيون مئات القتلى مقابل ١٩ شهيداً من الثائرين . كما غم الثوار ١٠٠ بندقية و ١٠ صناديق ذخيرة و ١٦ مدفعاً رشاشاً . وعرفت هذه المعركة بمعركة « السبت » . واستمر النضال طوال عام ١٩٢٦ في ظروف غير متكافئة ، ودارت معارك طاحنة في كل مدينة وقرية وفي كل يوم تقريباً . وسقط عدد من قادة الثورة ، فقد استشهد حسن الخراط في ١٦/١٢/١٩٢٥ في بستان الذهبي قرب مقبرة اليهود . وشهدت قرى : كفرسوسه وداريا والختيته ومنطقة مثندة الشحم (في دمشق) والجديده وبرزه والقابون وحريستا وعقربا والسبت وجسر تورا وغيرها نشاطات الثوار العسكرية . وعرفت انتصاراتهم كما عرفت مدى ما يعانيه الثائرون من ضعف في العدد والتسليح والحاجة الى الذخيرة . وخلال مرحلة الصراع هذه خسر الفرنسيون أعداداً كبيرة من جنودهم ، وجاء انتقامهم من قاعدة الثورة في دمشق فوجهوا نيرانهم في شهر أيار (مايو) ١٩٢٦ ، وضربوا منطقة الميدان ، ووجهوا حملة قوية عملت على تدمير الحي واحرقته . ولكن ذلك زاد في تصميم الثوار ، ودفع العناصر المترددة الى نصرته الثورة والالتحاق بها . ووجدت السلطة الفرنسية نفسها مرغمة على تركيز جهدها كله للقضاء على الثورة في دمشق والغوطين . فخصصت لذلك خمسة جيوش ، واصطدمت قوات هذه الجيوش بمقاومة الثائرين العتيدة . بيد أن ميزان القوى ، وضعف امكانيات الثائرين ، وتوقف كل امكانيات الدعم الخارجي ، والاستنزاف الكبير ، ارغمت الثائرين على إلقاء السلاح في نهاية عام ١٩٢٦ واللجوء الى مصر والاردن . ورغم فشل قيادة الثورة في تحقيق تطلعات الجماهير ومتطلباتها ، فقد نجحت في إذكاء الروح الوطنية ، وإرغام السلطة الفرنسية على تعديل مخططاتها الاستعمارية ، والاخذ ببعض وجهات النظر الوطنية ، ومنها : إعادة توحيد الوطن السوري ، ووضع دستور لحكم البلاد .

(٨) الثورات الليبية (١٩١١ - ١٩٣١)

في عام ١٩٠٤ ، عقدت فرنسا مع ايطاليا اتفاقاً يطلق يدها في المغرب ، مقابل اطلاق يد ايطاليا في طرابلس . وفي عام ١٩٠٥ ، أنشأ مصرف روما فرعاً له في طرابلس الغرب وبرقه ، كما أخذت ايطاليا في إرسال البعثات المختلفة لوضع المخططات بهدف احتلال ليبيا . وفي عام ١٩٠٨ حاولت ايطاليا احتلال ليبيا فأرسلت الدولة العثمانية جيشاً قوياً وأحبطت المحاولة الايطالية . وفي عام ١٩١١ ، حصلت ايطاليا على موافقة بريطانيا وفرنسا وروسيا القيصرية وألمانيا والنمسا لاحتلال ليبيا ، ثم ارسلت انذاراً الى الدولة العثمانية اعقبته باعلان الحرب . وبدأت القوات الايطالية احتلال ليبيا بالاستيلاء على درنة وطرابلس وبنغازي وبرقه . وفي عام ١٩١٢ ، تم توقيع اتفاقية لوزان بين ايطاليا والدولة العثمانية ، وكانت الاتفاقية تكريساً لواقع الاحتلال الايطالي .

حكمت ايطاليا القطر الليبي حكماً مباشراً عن طريق الحاكم العام ، وقسمت البلاد الى عدد من الوحدات الادارية الكبرى ، وتم تعيين القادة العسكريين لحكم هذه الوحدات الادارية ، كما كان العدد الاكبر من الموظفين الاداريين ورجال أجهزة الامن من الايطاليين . واخذت السلطات الايطالية في إقامة المراكز الحربية وتوزيع الحاميات على أنحاء البلاد لمجابهة الانتفاضات التي بدأت منذ الايام الاولى للاحتلال الايطالي .

وبدأت السلطة الايطالية عملها في ليبيا باتباع حرب إبادة . ففي ١٢ تشرين الاول (اكتوبر) ١٩١١ قتل الجنود الايطاليون في ناحية « المنشي » عدداً يتراوح بين أربعة آلاف وسبعة آلاف نسمة . ومثلوا بالكثيرين منهم . وفي يوم ٢٦ تشرين الاول (اكتوبر) من السنة ذاتها ، اشعلوا النار في أحد أحياء طرابلس الواقع خلف بنك روما ، وذبحوا أكثر سكانه . وفي ٢٧ تشرين الاول (اكتوبر) أعدموا حوالي خمسين نسمة بينهم نساء واطفال في ثكنة الفرسان بمدينة طرابلس . وتحول الجنود الايطاليون الى المساجد والاضرحة ، فحولوها الى اسطبلات لخيولهم . ومنعوا السكان من إقامة شعائرهم فيها ، وأخذوا يرتادون المساجد وهم سكارى . وعملوا على تدمير كثير من المساجد ، كما منعوا الحج . وأقدم قائد حامية طبرق على إلقاء المصحف أرضاً ، وأخذ يطأه بقدمه على مشهد من المسلمين .

كان رد العرب المسلمين في ليبيا تجاه تحديات الايطاليين واستفزازاتهم القيام بثورة عامة ، قادها

في طرابلس سليمان الباروني نائب الجبل وفرحات نائب طرابلس . وقد أستجابت القبائل العربية لنداء الثورة ، واخذت في الضغط على القوات الايطالية ، والاغارة عليها . وحاولت القوات الايطالية التقدم من بنغازي الى درنة ، ولكن المقاومة الشديدة للثائرين احيطت بمحاولتها . وعندما تم الاتفاق بين الدولة العثمانية وايطاليا . أصدرت الدولة العثمانية أوامرها الى ضباطها بالانسحاب من ليبيا ، وبقيت مسؤولية مقاومة الاحتلال الايطالي على عاتق جماهير ليبيا وقياداتها المثلة « بالاسرة السنوسية » . وفي طرابلس عقد زعماء الحركة الوطنية اجتماعات في لواء الجبل العربي ، ولواء « فزان » ، و « رفله » ، انتهى باعلان استقلال ليبيا ، وإنشاء حكومة وطنية برئاسة الشيخ سليمان الباروني . واخذ الباروني في تنظيم المقاومة ضمن منطقة طرابلس في الوقت الذي كان فيه عمر المختار يتزعم الثورة في برقة . وقد حاولت ايطاليا احتلال فزان طوال عام ١٩١٤ ولكنها فشلت في ذلك وكان فشلها من العوامل الهامة في تعزيز مكانة الثورة .

وعندما اشتملت نيران الحرب العالمية الاولى ، اعادت الدولة العثمانية اتصالها بزعماء المقاومة في طرابلس . وحصلت المقاومة الليبية على مورد من الاسلحة والذخائر دعماً لتطوير عملياتها التي استمرت طوال الحرب العالمية ، وعندما انتهى الامر في عام ١٩١٨ الى عقد اتفاق بين ايطاليا وتركيا يقضي بانسحاب تركيا من الحرب ، عادت المقاومة لتضطهد من جديد بقوات الاحتلال الايطالي . وانتهجت ايطاليا سبيلاً جديداً لإخماد الثورة واضعافها ، فعملت على إثارة الفتنة بين العرب والبربر .

خلال ذلك كله كان عمر المختار يتابع جهده في الجبل الاخضر ، فيعمل على تنظيم معسكرات المجاهدين وتعيين القادة . ويتابع تحركات الايطاليين وينظم الهجمات ضدهم . وفي عام ١٩٢٣ ، أنهى الايطاليون عملياتهم في طرابلس ، واستطاعوا السيطرة على « غريان » (مقر الحكومة الوطنية) واحتلوا مصراته ، ونجحوا في القضاء على الثورة ، واصبح بإمكانهم تركيز جهدهم للقضاء على ثورة عمر المختار في برقة ، وتصفية قاعدتها في الجبل الاخضر . اتبعت القوات الايطالية في القضاء على الثورة الليبية مختلف الوسائل الوحشية . ودعمت ذلك في عهد موسوليني عام ١٩٢٢ بالاعلان عن قرار يهدف الى امتلاك البلدان العربية القائمة على شواطئ البحر الابيض المتوسط ، وإبادة اهل هذه البلاد ، وافنائهم ، وتحويلها الى رقعة لاتينية . وتنفيذ لهذا

القرار ، أصبحت جرائم القوات الايطالية سلسلة متشابهة الاحداث والوقائع في إبادة العرب وقتلهم والضغط على حرياتهم واغتصاب املاكهم ونهب اموالهم وإحراق بيوتهم ، مع التوسع في محاولات القضاء على اللغة العربية ، والعمل على إشاعة الاخلال الخلقي . وعندما دخلت القوات « جفاره » عام ١٩٢٣ ، عملت على قتل ألف رجل أمام نسائهم واطفالهم ، ثم اعتقلت عشر سيدات ، فجردتهن من ثيابهن ، وشنقتهن عاريات ، وأبقتهن سبعة أيام معلقات وهن على هذا الوضع . وكانت هذه التحديات كلها حافزاً دفع عمر المختار نحو مزيد من التصميم لمتابعة النضال والاستمرار في الثورة ، ومجاهدة تهديدات السلطة الايطالية دون اهتمام ، بعد ان تكونت لديه القناعة بأن الوعود ليست أكثر من وسيلة لكسب الوقت ، واعداد الظروف الملائمة لمزيد من الاذلال والتنكيل بأبناء البلاد . وامام هذا الموقف قررت السلطة الايطالية احتلال الجغبوب ، وفزان ، والكفرة ، بهدف عزل الجبل الاخضر ، وقطع الامداد عنه من الغرب والشرق ، وحصار المناضلين في منطقة جبلية محدودة . واستطاعت القوات الايطالية احتلال الجغبوب في ٨ شباط (فبراير) ١٩٢٦ .

كانت قوة عمر المختار في منطقة عملياته « شحات » لا تزيد على ألف وخمسة مقاتل ، منهم أربعمائة مقاتل من الفرسان . ونظراً لتنكيل الجند الايطاليين بمئات المناضلين ، وحتى يتحرر هؤلاء المناضلون من اعبائهم ، فقد عمل عمر المختار على إبعاد الأسر والعائلات وغير المقاتلين من منطقة العمليات ، وفرض مراقبة دقيقة على محاور الطرق ، كما اهتم بالشؤون الادارية - وخاصة بعد احتلال الايطاليين للجغبوب - فعمل على تزويد الأهالي بعدد من « القرب » لامداد المناضلين بالماء مع تزويدهم بالطعام ، وكانت قوة عمر المختار على استعداد دائم للقتال . كما كانت روحها المعنوية عالية نتيجة لايمانها بعدالة قضيتها . ولقد استمرت الاشتباكات مع الايطاليين دون هوادة ، وشهد شهر تموز (يوليو) ١٩٢٧ نشاطاً ثورياً كبيراً ، ومعارك ضارية ، تكبد فيها الايطاليون خسائر فادحة.ولكن هذه الخسائر لم تؤثر على مسيرة العمليات ، بسبب التفوق الكبير الذي كان الى جانب الايطاليين ، فتابع هؤلاء ضغطهم ، واستطاعوا أن يضيقوا الحصار على الشوار .

عمل الايطاليون على تصعيد عملياتهم مع نهاية كانون الثاني (يناير) ١٩٢٨ . فتوجه غرازياني على

رأس جيش كبير يهدف القضاء على الثورة ، وقد عمل غرازياني على تقسيم جيشه الى مجموعتين قتاليتين : خرجت احدهما من « غدامس » ، والثانية من الجبل الاخضر . وحدد للمجموعتين واجب « الاستيلاء على فزان » . وما أن توفرت المعلومات عند عمر المختار عن تحرك القوات الايطالية للاستيلاء على فزان ، حتى تصدى بقواته للأرتسال المتقدمة ، ودارت معركة استمرت خمسة أيام متتالية ، تكبد الايطاليون فيها خسائر فادحة ، وجدوا انفسهم في النهاية مرغمين على الانسحاب . ولكن السلطة الايطالية رفضت الاعتراف بالهزيمة ، فوجهت قوة ثانية ، ولم تتمكن هذه القوة أيضاً من الوصول الى فزان ، رغم ما قامت به من اعمال لا إنسانية . وتوجهت حملة ثالثة ، لكن الانتصارات السابقة عززت موقف الثوار وجعلتهم أكثر ثقة بالنصر ، فتصدوا للحملة الثالثة وهزموها هزيمة منكرة . وتابع المجاهدون أعمالهم الثورية ، وحاولوا توسيع نطاق عملياتهم ، وحققوا عدداً من الانتصارات ، فعادت السلطة الايطالية لاتباع طريقها التقليدية في التصديق على المجاهدين وحرمانهم من التموين والموارد الحياتية .

نتيجة للفشل المتلاحق الذي لحق بالسلطة الايطالية في القضاء على الثورة الليبية ، عمل موسوليني على تعيين « بادوليو » حاكماً على طرابلس وبرقة ، ومنحه سلطات واسعة لاختضاع الثائرين ، ووصل بادوليو الى طرابلس في كانون الثاني (يناير) ١٩٢٩ ، وبدأ في وضع مخططة للقضاء على الثورة في برقة والجبل الاخضر . وأخذ بادوليو في تصفية المقاومة داخل اقليم طرابلس ، حتى يستطيع الانطلاق من قاعدة قوية ومأمونة ، ويصبح بإمكانه تركيز الجهد ضد الثورة في برقة (ثورة عمر المختار) . ونجح في احتلال منطقة فزان وتصفية كل مقاومة فيها بعد نضال مستمر وصراع دائم استمر ثمانية أشهر ، برز خلالها في صفوف المقاومة اسم « احمد سيف النصر » كقائد كبير من قادة المقاومة . وعندما تم لبادوليو احتلال فزان ، وتصفية المقاومة في طرابلس ، أخذ في التمهيد للعمليات في الجبل الاخضر . واراد بادوليو اكتساب الوقت ، فاتصل بعمر المختار عارضاً عليه الصلح . وبعد مفاوضات طرح عمر المختار شروطه للصلح وكان منها : عدم تدخل السلطة الايطالية في الامور الدينية للسكان ، واطلاق الحرية الدينية ، وعدم المساس بمشاعر المسلمين ومعتقداتهم ، والاعتراف باللغة العربية لغة رسمية للبلاد ، واستخدامها في دواوين الحكومة والدوائر الرسمية ، والسماح بفتح المدارس الخاصة بتدريس

الشريعة الاسلامية ومواد التوحيد والتفسير والحديث والفقه وسائر العلوم ، وتدرّس اللغة العربية وعلومها في المدارس ، وإلغاء القانون الايطالي الخاص بالترقية بين الايطاليين وسكان البلاد ، وقانون حرمان المواطنين من الحقوق إلا إذا حصلوا على الجنسية الايطالية . وتظاهر بادوليو بقبول شروط عمر المختار . واخذ في الوقت ذاته يستعد لضرب ثورة الجبل الاخضر وتصفيها . ولم تكن استعدادات بادوليو خافية عن مراقبة الثائرين الذين كانوا يتابعون نشاط السلطة الايطالية بيقظة وحذر . وعندما وصلت هذه الاستعدادات الى مرحلة أصبحت معها تشكل تهديداً خطيراً لقاعدة الثورة ، وجد عمر المختار ذاته مرغماً على استئناف القتال ، فأصدر في يوم ٢٢ تشرين الاول (اكتوبر) عام ١٩٢٩ نداءه السى جماهير طرابلس وبرقه ، معلناً أن هدف الإيطاليين من التظاهر بالمفاوضات لم يكن إلا لكسب الوقت ، كما أعلن في بيانه انتهاء مدة الهدنة بين المجاهدين والإيطاليين واندلعت نيران الثورة من جديد .

في ١١ كانون الثاني (يناير) ١٩٣٠ ، أصدرت ايطاليا مرسوماً عينت بموجبه اللواء غرازياني نائباً للوالي في برقه ، ومنحته سلطات واسعة للقضاء على الثورة . وكانت الخطوة الاولى التي اتخذها «غرازياني» هي اعتقال مشايخ السنوية جميعهم ، والمسؤولين عن الاوقاف الاسلامية ، وأئمة المساجد ، والمؤذنين ، والفقهاء ، ووصل الاعتقال الى «سنة المساجد» . ثم ألقي بالجميع في سجن «مركز بنينه» . ولم يكن هذا السجن أكثر من بناء قديم لا سقف له ، وحرّم السجناء من الطعام والشراب ، وتعرضوا للتعذيب حتى مات أكثرهم جوعاً وعطشاً تحت سياط السجانين ، ونقل من بقي منهم الى السجن الايطالية ، ثم أعيدوا من جديد الى «مركز بنينه» ، واخضعوا لسياسة الافناء بالتعذيب والتجويع حتى لم يبق منهم سوى عدد قليل . وتابع «غرازياني» سياسة العنف فحشد العرب في معسكرات الاعتقال . وكان مجموعهم حوالي ثمانين ألف نسمة . وكانت هذه المعسكرات تدعى «معسكرات الموت» ، وهي محاطة بالاسلاك الشائكة . وكان معدل موت الاطفال في تلك المعسكرات يصل حتى ٩٠٪ . وانتشرت بين المعتقلين أمراض العيون . ولم تحاول السلطة الايطالية بذل العناية الطبية للمرضى ، حتى أصيب أكثرهم بالعمى . وقتل الطليان حوالي ٥٧١ ألف نسمة من سكان طرابلس وبرقه وحدهما .

وعمل غرازياني بعد ذلك على تضيق الحصار وتطويق الثائرين في الجبل الاخضر ، ضمن حدود

منطقة ضيقة بين طليحة وبنينه . وقام باعتقال زعماء المنطقة وشيوخها ، واخضعهم لجميع أنواع الاذلال والمهانة ، ثم اختار من بينهم خمسة عشر زعيماً على رأسهم الشيخ سيد الشرفاوي واعدمهم . واقدام غرازياني على توسيع نطاق عملياته ، فأمر بإجلاء سكان «برقة الغربية» عن مناطقهم ، ومصادرة اموالهم وممتلكاتهم ، ونظم تحرك هؤلاء السكان على الطرق ضمن حراسة مشددة تقوم بها المدرعات وقوى الفرسان . ولم يكن يسمح لأحد بالانحراف عن الطريق او الخروج منه ولو للاستسقاء . وكان من يحاول يائساً الخروج عن محور الطريق يلقى جزاءه الفوري وهو القتل . ولم يكن هناك تمييز في المعاملة بين الشباب او الشيوخ ، الرجال او النساء ، الكبار او الصغار . وعندما وصلت قافلة سكان برقة الغربية الى المكان المحدد لاعتقالها «في القطاع» على شريط ضيق من ساحل البحر ، كان عدد كبير منها قد مات على الطريق بسبب الازهاق والجوع والعطش .

بعد انتهاء عملية إجلاء سكان «برقة الغربية» ، انتقلت قوات الاحتلال الايطالي الى «برقة الشرقية» ، حيث كان يستقر فيها ثلاثون قبيلة عربية يبلغ عدد أفرادها ثمانون ألف نسمة . وأخذت القوات الايطالية في مصادرة اموال هذه القبائل وممتلكاتها ومواشياها . ثم أتبعت الاسلوب ذاته في ترحيل القبائل الى العقيلة . وتعرض نساء القبائل واطفالها الى عذاب مرير خلال مرحلة المسير . ثم زجت القبائل في بقاع جرداء موزعة بين بنينه وطمينيه والعقيلة . وطبق على أفرادها الاساليب الوحشية التي اسلمتهم الى حياة هي الموت البطيء .

وأضعفت هذه الاجراءات مجموعها مسوقف الثورة ، وسيطر الرعب على الجماهير المتعاطفة مع المجاهدين ، ولكن ارادة الصمود لم تثن عند عمر المختار وقواته في الجبل الاخضر ، فاستمرت قوات الثورة في توجيه الضربات الى القوات الايطالية . وكانت الانتصارات الصخرى حافزاً للحصول على الدعم الجماهيري والتأييد الشعبي ، فابتكر غرازياني اسلوباً جديداً لردع هذا التعاطف ، وقد تمثل الاسلوب الجديد بتشكيل ما عرف باسم «الحكمة الطائفة» . كانت مهمة «الحكمة الطائفة» هي القضاء على المتعاطفين مع ثورة عمر المختار . وكان أعضاء الحكمة ينتقلون بالطائرات من اقليم الى اقليم ، ومن منطقة الى منطقة ، ويعقدون جلسات محاكمتهم بالهواء الطلق في الميادين العامة ، وساحات المدن ، ومناجح القبائل . وكانوا يطبقون في محاكمتهم مواد

«القوانين العرفية» . ولهذا كانت اجراءات المحاكمة تسير بسرعة مذهلة ، فيم اعدام المشتبه بهم ومصادرة اموالهم وممتلكاتهم فوراً ، ثم توزع هذه الاموال والممتلكات على المرتزقة الذين اخذت اعدادهم تزايد حتى أصبحت تشكل شبكة - كالاخطبوط - تصل الى كل مكان ، ولم يكن يسمح للمتهمين بالدفاع عن أنفسهم أو تكليف من يقوم بذلك من المحامين . ولم تكن هناك حاجة عند المحكمة حتى لدراسة الاتهام او التحقيق فيه . بل كان مجرد الاتهام كافياً لاعدام المتهمين . وسقطت اعداد من الارباء تحت سيف الازهاق . وهيمن الذعر على سكان البلاد .

استطاعت تدابير الاجلاء والتعذيب والازهاق ان تصيب الثورة بعزلة معنوية ، علاوة على العزلة الجغرافية ، وكان محور الجنوب هو المنفذ الوحيد لقوات عمر المختار ، واردات السلطة الايطالية اكال طوق العزلة ، فوجهت قوات كبرى الى الجنوب ، ونجحت في احتلال «الكفرة» . وكانت واحدة الكفرة آخر معاقل السنوية وفيها كان تجمع قوات المجاهدين المنسحبين اليها من المناطق الشمالية ، وذلك بعد سقوط «فزان» في قبضة القوات الايطالية . ثم أنهت القوات الايطالية تطهير «الكفرة» والسيطرة عليها في ١٩ كانون الثاني (يناير) ١٩٣١ . ولم يكن في «الكفرة» عند دخول القوات الايطالية اليها سوى الاطفال والنساء والشيوخ . فأصدر قائد القوة الايطالية اوامره باستباحة النساء والفتك بالسكان وانطلق الجند الايطاليون ، فاستباحوا قرى الواحه ثلاثة أيام ، ارتكبوا خلالها من الجرائم ما لا يمكن حصره ، من ذبح للشيوخ والاطفال ، وسبي للنساء ، وقتل هين ، واحراق للمزارع ، وتدمير للمنازل ، واعتداء على اماكن العبادة . ونتيجة هذه السياسة ، اخذت موارد الثورة في النضوب والاضمحلال . وتزايدت العوائق والصعوبات ، ولم يعد باستطاعة عمر المختار تنظيم هجمات قوية . وقد حاول الايطاليون ردع عمر المختار واغراه بالتوقف عن متابعة النضال ، ولكنه بقي على تصميمه في متابعة الثورة حتى نهايتها الحتمية التي أصبحت واضحة امامه ، فعمل على تقسيم قوة المجاهدين الى مجموعات صغرى وحدد لها واجباتها بممارسة اعمال الاغارات والكمائن وتجنب الدخول في معارك كبرى مع القوات الايطالية المتفوقة تفوقاً ساحقاً في اعدادها وتسليحها . وذكر اللواء «غرازياني» ان المعارك التي وقعت بين جنده وبين مجاهدي عمر المختار قد وصلت حتى ٢٦٣ معركة في مدة لا تتجاوز عشرين شهراً ، هي مدة توليه

قيادة الجيش الايطالي في برقه قبل مقتل عمر المختار .
ركز « غرازياني » جهده وحشد قواته للقضاء
على ثورة عمر المختار في نهاية شهر آب (اغسطس)
وبداية شهر ايلول (سبتمبر) من عام ١٩٣١ .
 واصبحت جميع الظروف مهيأة لتوجيه ضربة قاضية
ضد قاعدة الثورة . وقد اخذت العمليات طابع
الاشتبكات الصغرى . وفي إحدى تلك الاشتباكات
قرب « سلطنه » ، تصدت مجموعة من المجاهدين لقوة
من خيالة الجيش الايطالي ، وبعد معركة قصيرة
وحاسمة ، استطاع الفرسان الايطاليون تطويق قوة
المجاهدين والقضاء عليها وأسر من بقي حياً منها
وكان عمر المختار بين الأسرى ، تم نقله الى
بنغازي ، حيث حوكم في ١٥ ايلول (سبتمبر)
عام ١٩٣١ .

وكانت « المحكمة الطائرة » قد أعدت عدتها ،
فجهزت « مشنقة الاعدام » ، واتخذت الترتيبات
اللازمة ، وحشدت عشرين ألفاً من أهالي البلاد
الذين جمعهم قسراً . ثم عقدت المحكمة جلساتها ،
واصدرت حكمها على عمر المختار بالاعدام شنقاً .
وفي الساعة التاسعة صباحاً من يوم ١٦ ايلول
(سبتمبر) ١٩٣١ نفذ حكم الاعدام على مشهد من
الجماهير التي حشدت في ساحة بنغازي . وقد عملت
السلطة الايطالية على دفن الشهيد سراً وإخفاء قبره ،
ولكن مراقبة المناضلين تابعت إجراءات السلطة
الايطالية ، وحفظت مكان الشهيد حتى إذا كان
الاستقلال ، شيد ضريح للشهيد الناصر ، أصبح
مزاراً يستلهم منه المناضلون العزم والتصميم .

تابع « غرازياني » سياسته لإبادة العنصر العربي
حتى عام ١٩٣٤ . وكان متوسط اعمال الابادة
طوال فترة حكمه تقارب الثلاثين شهيداً في كل
يوم . وهكذا نجح « غرازياني » في القضاء على نصف
عدد سكان ليبيا ، إضافة الى من هرب لاجئاً نحو
البلاد المجاورة ، فاصبحت البلاد خالية من أهلها .
واقبل الايطاليون لملء الفراغ الذي مهدت له قواتهم
المحاربة .

(٩) الثورة

الثورة Revolution بمعناها العام تغيير
جذري في مجال من المجالات وانقطاع مفاجئ وعنيف
في الاستمرارية . وتقرن كلمة الثورة عادة بصفة
لتحديد ماهيتها (الثورة الثقافية ، والثورة الصناعية ،
والثورة التعليمية ، والثورة الجنسية ... الخ) . ولكن
استخدام كلمة الثورة (بمعناها السياسي) له مدلول

آخر ، ذو أبعاد سياسية واقتصادية واجتماعية واسعة .
والثورة بهذا المنظور هي رفض لقهر لا يمكن
احتماله (سواء كان هذا القهر اقتصادياً أم سياسياً
أم اجتماعياً أم وطنياً) ، وتجسيد هذا الرفض بالعمل
العنيف الجماهيري المنظم ، في سبيل التخلص من
القهر ، وبناء حياة أفضل .

عرفت الثورات منذ عهد الاغريق . ولقد
استعملت الكلمة بمعناها السياسي لأول مرة في أواخر
القرن الوسطى في المدن الايطالية . ودخلت هذه
الكلمة اللغة الانكليزية لأول مرة في حوالي العام
١٦٠٠ في عهد كرومويل . ومن المعتقد أنها
استعملت في فرنسا لأول مرة في ١٤ تموز (يوليو)
١٧٨٩ عندما أبلغ الدوق دولاو شفوكو- ليانكور
الملك لويس السادس عشر بسقوط الباستيل بيد
الجماهير الثائرة ، فصاح الملك « إنها هبة »
(Revolte) ، فرد عليه الدوق قائلاً : « كلا
يا جلالة الملك ، إنها ثورة » (Revolution) .
أما العرب فقد عرفوا الثورة (بمعناها السياسي) منذ
ثورة الزنج في العام (٨٦٩-٨٨٣) ، ثم عرفوها
بعد ذلك منذ أيام ثورة عرابي في العام (١٨٨١-
١٨٨٢) ، ولا يزالون يعيشونها في كثير من أقطارهم.
والثورة (بمعناها السياسي) تعبير يدل على العمل
العنيف الرامي إلى أحداث تطور جذري في نظام
الحكم والنظام الاجتماعي القائم ، وتحقيق تبديل
اساسي في العلاقات بين الطبقات على أثر تحطيم
البنية الفوقية للمجتمع ، وإلغاء سيطرة الطبقات العليا ،
وتكريس سيطرة الطبقات المقهورة الواقعة تحتها ،
واحلال نظام جديد محل النظام القديم . ومن هنا
نرى أن المعنى السياسي للثورة يشمل التغيير السياسي
والاقتصادي ، وما يرافقه من تغيير اجتماعي وثقافي .
فلقد كانت الثورة الفرنسية البورجوازية (١٧٨٩)
مثلاً ، تستهدف قلب الحكم الملكي المستبد الذي
يقع في قمة نظام قطاعي ، وخلق نظام رأسمالي
بورجوازي . أما الثورة الاشتراكية الروسية (١٩١٧)
فكانت تستهدف تدمير النظام القطاعي-الرأسمالي
الروسي ووصول البروليتاريا إلى السلطة ، في سبيل
بناء الاشتراكية . ويطلق على هذا النوع من الثورات
في الأدبيات السياسية المعاصرة اسم « ثورة التحرر
الاجتماعي » .

وهناك نوع آخر من الثورات يطلق عليه في
عصرنا اسم « ثورة التحرر الوطني » . وهو يعني
ثورة شعب مستعمر خاضع للقهر القومي ، ضد
القوى الاستعمارية الاجنبية . ولقد وجد هذا النوع
من الثورة منذ أن وجد الاستعمار ، وقامت الدول

القوية بالسيطرة على الشعوب الضعيفة لاستغلالها
ونهب ثرواتها . وكانت في جميع الحالات عملاً عنيفاً
يستهدف طرد المستعمر من البلاد ، أو قلب النظام
العميل الذي يقيمه المستعمرون ويدعمونه ويحتفون
خلفه . ولقد عرف العرب هذا النوع من الثورة
منذ اندلاع الثورات ضد المستعمرين الأوروبيين
في شمالي أفريقيا في القرن التاسع عشر ، ولا تزال
أجزاء من الوطن العربي تعيش هذه الثورة .

وتتطابق « ثورة التحرر الوطني » مع « ثورة
التحرر الاجتماعي » عندما يضطر شعب من الشعوب
لشن النضال العنيف المسلح ضد المستعمر ، وضد
القوى المحلية التي تساعده وتشاركه في عملية النهب
ومنع الأمة المستعمرة من التطور . وتكون الثورة في
هذه الحالة « ثورة تحرر وطني - اجتماعي » .

وتتطلب الثورة بكل أنواعها استخدام العنف
لتحطيم الاوضاع القانونية السائدة ، والموضوعة أصلاً
من قبل الطبقات أو الفئات أو القوى الحاكمة
(المحلية أو الخارجية) ولمصلحتها . ولكن بعض
المؤرخين يرون أن هناك شذوذاً على هذه القاعدة ،
ويؤكدون أن من الممكن حدوث الثورة دون خرق
الأوضاع القانونية أو الدستورية ، كما حدث في
المانيا في العام ١٩٣١ ، وفي اليابان في أواخر
القرن التاسع عشر ، عندما وقع التغيير عن طريق
التفاف عام حول هدف جديد .

وليس تبديل الطبقات أو الفئات الحاكمة في
حد ذاته عملاً ثورياً ، بل قد يكون في بعض
الحالات عملاً مضاداً للثورة . والمهم أن يتم التبديل
وفق مسار التطور التاريخي ، أي أن تكون الطبقات
أو الفئات القائمة بالتبديل والاستيلاء على السلطة
أكثر تقدماً - على منحنى التطور التاريخي - من
الحكام الذين يتم اسقاطهم . فإذا كان العمل العنيف
يستهدف الانتقال بالبلاد من واقع إلى واقع أكثر
تقدماً (من النظام القطاعي إلى النظام الرأسمالي
البورجوازي ، أو من النظام الرأسمالي البورجوازي
إلى النظام الاشتراكي ، أو من الملكية المطلقة إلى
الملكية الدستورية ، أو من الملكية إلى الجمهورية الخ)
استحق هذا العمل اسم الثورة . أما إذا استهدف
العمل العنيف الانتقال بالبلاد الى واقع أكثر تخلفاً ،
أخذ هذا العمل اسم الثورة المضادة حتى لو استخدم
تقنيات الثورة في التحريض والتبثية والعنف .

أسباب الثورة

تختلف أسباب الثورة باختلاف مكان وزمان
اندلاعها . ومهما تباينت السبل التي تتبعها الثورة
لتحقيق النجاح ، ومهما تعددت طبيعتها والأهداف

الرامية إليها ، فان هناك أسباباً يمكن اعتبارها المحرك الرئيسي لمعظم الثورات في العالم . وقد تتجمع هذه الاسباب لاشعال الثورة ، وقد يكتفي أحياناً سبب واحد أو أكثر لاندلاعها . وأهم هذه الأسباب أربعة هي : افلاس الطبقات الحاكمة وانقطاع صلتها مع الشعب ، والأزمات الاقتصادية والاجتماعية ، والحروب ، والقهر القومي . وتعلق الاسباب الثلاثة « بثورة التحرر الاجتماعي » ، على حين يتعلق السبب الرابع « بثورة التحرر الوطني » . أما الاسباب الأربعة مجتمعة فتتعلق « بثورة التحرر الوطني - الاجتماعي » .

أ - إفلاس الطبقات الحاكمة : تمثل الطبقات الحاكمة في بداية حكمها واقعاً متقدماً ، يطرح مقولات مقبولة من الجماهير . وخاصة إذا أتت هذه الطبقات إلى الحكم على أثر ثورة على طبقات أكثر منها تخلفاً . ثم تصبح هذه الطبقات بعد الوصول إلى الحكم وضعفاً راهناً ، وتفقد مبرر وجودها بمجرد انجاز مهمتها التاريخية ، وتبدأ بالعمل لتحقيق مصالحها على حساب مصالح الطبقات الأخرى ، ويضعف زخمها الثوري مع الزمن ، كما يضعف تماسكها الداخلي ، ويصبح استمرار بقائها في السلطة لتأمين استمرار مصالحها أمراً هاماً يشغل جزءاً كبيراً من اهتماماتها . عندها تبدأ الطبقات الأخرى بالتذمر والمطالبة بالتغيير ، فترد عليها الشرائح المستتيرة من الطبقات الحاكمة بتدابير إصلاحية جزئية لا تتمكن من احتواء التذمر ، على حين ترد عليها الشرائح المتشددة المتخلفة بتدابير قية تؤدي إلى ابتعاد الطبقات الحاكمة عن الجماهير ومعاداتها لها .

وينتهي الأمر بانعزال الحاكم عن الجماهير المحكومة ، والنظر إليها برية واستعلاء ، والتعامل معها بعنف متزايد . وكلما تزايد العنف القومي تزايد الانعزال ، وتضاعفت النقمة وسارت الأزمة الثورية نحو النضج . وعندما تجد الطبقات المتقدمة أن الطبقات الحاكمة قد أفلست ، ولم تعد قادرة على تقديم أية إنجازات ، وأصبح الحوار معها بالطرق المشروعة أمراً غير مجد ، وأصبح التغيير من خلال الطبقات الحاكمة أمراً مستحيلاً ، تتبلور داخل الطبقات المتقدمة نواة ثورية تقرر شن الثورة وإجراء التغيير بالعنف .

ب - الازمات الاقتصادية والاجتماعية : تتخلق الازمات الاقتصادية والاجتماعية ضغطاً ثورياً ناجماً عن القلق الاجتماعي - الاقتصادي الذي تعيشه الطبقات الاجتماعية المحرومة (وهي تشكل غالباً الاكثوية الساحقة من الشعب) في الوقت الذي تعيش فيه الطبقات الحاكمة حياة بنخ وترف . ويتصاعد القلق كلما لاحظت الجماهير بحسها العفوي أن الطبقات

الحاكمة تهمل مطالبها وتتجاهل طموحاتها ، وأن انتظار التغيير سيطول كثيراً دون جدوى ، وأن تغيير النظام بكامله هو المخرج من الأزمة . ويمكن اعتبار جميع الثورات منذ ثورة سبارتاكوس حتى الثورات الفرنسية والروسية والصينية انفجاراً اجتماعياً جاء من تراكم الضغط الاجتماعي . ولكن كل ضغط اجتماعي لا يؤدي بالضرورة إلى انفجار ثوري ، فهناك حالات يؤدي فيها هذا الضغط إلى الفوضى أو الديكتاتورية .

ج - الهزيمة العسكرية : « الحرب مولدة الثورة » . ولقد أثبتت معظم الثورات الناجحة والفاشلة في العصر الحديث هذه الحقيقة ، وأكدت أن الهزيمة العسكرية في حرب ما تتخلق مناخاً ثورياً (كوميونة باريس ١٨٧١ ، الثورة الروسية ١٩٠٥ ، الثورة الروسية ١٩١٧ ... الخ) . ولكن النصر لا يمنع اندلاع الثورة ، فهناك بلدان كثيرة منتصرة اندلعت فيها الثورة بعد النصر . لأن الحرب في حد ذاتها تساعد على خلق الضغط الثوري ، وخاصة إذا كانت حرباً غير عادلة وبلا معنى . ومع هذا فان الهزيمة تسرع اندلاع الثورة أكثر من الانتصار ، لأنها تفكك جهاز الدولة المهزومة ، وتتخلق احساساً قوياً بالمرارة بسبب التضحيات الكبيرة والكرامة المهذورة والاعباء الاقتصادية الرهيبة ، والبؤس الإنساني . وبالإضافة إلى ذلك فان نتائج الهزيمة تزيد حدة المعضلات الاقتصادية والسياسية والاجتماعية في البلاد وتتخلق المناخ الملائم للثورة .

د - القهر القومي : يأخذ هذا القهر عدة مظاهر سياسية واجتماعية واقتصادية وثقافية ويتجسد بتجريد الأمة الخاضعة للاستعمار من حريتها السياسية وحقوقها المشروع في تقرير المصير ، ومعاملة أبنائها معاملة من الدرجة الثانية واستغلالهم اقتصادياً ، ونهب ثروات البلاد واقفارها وحرمانها من فرص التقدم ، وقد يصل الأمر إلى اجبار سكان البلاد الخاضعة للقهر القومي (الاستعمار بمختلف اشكاله) على التخاطب بلغة المستعمرين واكتساب ثقافتهم وعاداتهم وتقاليدهم بغية تجريد الامة المستعمرة من روابطها القومية ، الأمر الذي يؤدي إلى تآجج الروح الوطنية وتكوين خلايا ثورة التحرر الوطني . وتتطابق ظروف القهر القومي والقهر الاجتماعي - الاقتصادي في بعض الحالات ، عندما تتحالف طبقات من الشعب الخاضع للاستعمار مع المستعمرين ، أو عندما يتعرض المستعمرون للهزيمة في حرب خارجية ، ويحاولون إلقاء جزء من العبء الاقتصادي للهزيمة على عاتق مستعمراتهم .

ورغم أهمية الاسباب الأربعة المذكورة آنفاً ، فان وجودها لا يعني بالضرورة انفجار الثورة ، لأن هذا الانفجار يتطلب قبل كل شيء الوعي العميق بوجود الاسباب ، سواء جاء هذا الوعي بشكل عفوي أو بعد توعية مستمرة تقوم بها الطلائع الثورية .

وعندما تتجمع العوامل اللازمة لاندلاع الثورة ، يصبح الوضع متأزماً وينتظر سبباً آتياً يلعب دور الشرارة . ويختلف السبب باختلاف الزمان والمكان . فقد يكون اغتيال شخصية جماهيرية ، أو منع اجتماع شعبي ، أو اضراباً عمالياً ، أو صداماً محدوداً مع قوى الأمن ، الى غير ذلك من الحوادث البسيطة التي يمكن تجاوزها في الحالات العادية ، والتي تؤدي إلى الانفجار في حالة الأزمة الثورية . ومن سمات الثورة أنها تنتشر بالعدوى . فعندما تقع ثورة في بلد ما ، تنتقل العدوى الثورية إلى بلد آخر ، وتشجع على خلق المناخ الثوري فيه . ولقد عرفت أوروبا هذه الظاهرة بعد الثورة الفرنسية (١٧٨٩) ، كما عرفت في العام ١٨٢٠ بعد الثورة الاسبانية ، وفي العام ١٨٤٨ بعد الثورة الفرنسية ، وفي فترة ١٩١٩ - ١٩٢٠ ، بعد الثورة البلشفية . كما عرفت جنوب شرقي آسيا بعد انتصار الثورة الصينية في العام ١٩٤٩ ، وشهدت اميركا اللاتينية موجة من العدوى الثورية في القرنين التاسع عشر والعشرين ، كما شهدت أفريقيا السوداء موجة مماثلة بعد الحرب العالمية الثانية . أما في العالم العربي ، فقد كانت العدوى ظاهرة واضحة في شمالي أفريقيا خلال القرنين التاسع عشر والعشرين ، كما عرفت هذه العدوى في المشرق العربي بعد الحرب العالمية الأولى ، ومن المؤكد أن الثورة المصرية في العام ١٩٥٢ قد أصابت كلا من سورية والعراق واليمن وليبيا بالعدوى الثورية .

ونظراً لخطورة العدوى الثورية وسرعة انتشارها ، فان الطبقات الحاكمة في البلدان المجاورة لأي بلد تندلع فيه الثورة ، تحاول دعم الطبقات الحاكمة في هذا البلد ومساعدتها على قمع الثورة في بلدها ، حتى لا تنتقل الثورة بالعدوى الى البلدان الأخرى . وتختلف العدوى الثورية عن تصدير الثورة ، لأن تصدير الثورة محاولة مفتعلة لنقل الثورة من بلد إلى بلد ثان قبل أن تنضج الحالة الثورية فيه ، على حين أن العدوى الثورية عبارة عن انتقال ثوري طبيعي من بلد إلى بلد مجاور يعيش في أغلب الأحيان ظروفاً مشابهة لظروف البلد الذي اندلعت فيه الثورة .

العقائد الثورية :

« لا ثورة بدون نظرية ثورية ». يعود المعنى الحديث للثورة، كتطور جذري شامل وفق عقيدة محددة، إلى القرن الثامن عشر. ولكن فكرة إعادة بناء كل شيء من جديد كانت معروفة حتى في العالم القديم. فلقد دعا الطوباويون إلى بناء عالم جديد، دون أن يكونوا ثوريين في طرح أسلوب هذا البناء.

ولقد ناضل الثوريون في البداية تحت لواء العمل ضد الملكية المطلقة والظلمة. وكانت الثورة الفرنسية وثورات القرن التاسع عشر في البلدان الأخرى خير تعبير عن هذا النضال. ويعتبر المحافظون المستفيدون من الوضع القائم، أن عقيدة التغيير الثورية عقيدة هدامة، وأن الاستمرارية السياسية والاقتصادية ضروريتان لكل مجتمع منظم. ويأتي اعتبارهم هذا من طبيعة الأشياء، فكل طبقة مستفيدة تريد الحفاظ على مكاسبها، وتعتبر عمل الطبقات الأخرى هداماً، حتى ولو كان هذا العمل يسير مع خط التطور التاريخي وبلصحة تقدم البلاد، لأن الطبقة الحاكمة لا تهتم بخط التطور التاريخي قدر اهتمامها بثبات الأوضاع الملائمة لها، وبقائها على حالها.

وتؤكد النظرية الثورية على أن الثوريين وحدهم قادرون على أحداث التغيير لأن هذا التغيير سيكون لمصلحة الطبقات التي يمثلونها ويشكلون طليعتها. وإذا كانت عقيدة البورجوازيين والليبراليين الثورية. تتمحور حول ضرورة إسقاط النظام الاقتصادي والحكم المستبد لبناء نظام رأسمالي بورجوازي وحكم ديمقراطي ليبرالي، فإن عقيدة الاشتراكيين الثورية التي تؤكد ضرورة الحكم الديمقراطي، ترفض في الوقت نفسه النظام الرأسمالي وتنادي بضرورة قلبه إلى نظام اشتراكي يتناسب مع مفهوميها الخاص للاشتراكية. أما العقيدة الثورية للماركسيين - اللينينيين فهي تتمحور حول عدة مقولات: كالتطور التاريخي وفق قوانين محددة، وضرورة العنف لحسم النزاع بين الطبقات عندما تصطدم قوى الانتاج بعلاقات الانتاج ويتأزم الوضع بسبب وجود نظام اجتماعي يحول دون تقدم الانتاج. وتؤكد النظرية الثورية الماركسية - اللينينية على أن هدف الثورة هو استيلاء البروليتاريا على السلطة وإقامة ديكتاتورية البروليتاريا الرامية إلى تطبيق الاشتراكية العلمية بكل أبعادها الاقتصادية والسياسية والاجتماعية، رغم مؤامرات البورجوازية وأخطار الحرب الأهلية. وأن الوصول إلى هذا الغرض سيلغى الطبقات ويلغى

بالتالي التناقضات بين الطبقات، واستغلال الانسان للانسان، وتتوقف الثورات.

ولقد نجحت العقيدة الثورية الماركسية في الأمكنة التي لم يتوقمها ماركس. فبدلاً من اندلاع الثورة الشيوعية في الدول الصناعية كأوروبا الغربية والولايات المتحدة، اندلعت هذه الثورة في روسيا وفي الصين (حيث البروليتاريا صغيرة العدد، والغالبية العظمى من السكان تعيش في الريف)، كما اندلعت في بلدان العالم الثالث التي تعتبر نفسها دولا بروليتارية، والتي خلق فيها الاستعمار الغربي حالة ثورية من نوع جديد. ولا يمكن اعتبار عقيدة ثورات العالم الثالث عقيدة الثورة البروليتارية كما طرحها ماركس، ولم تلعب الطبقة العاملة في الصين وكوبا مثلاً دوراً بارزاً في الثورة، بل كان الفلاحون المعدمون في هذين البلدين العمود الفقري للثورة. بينما كان للبروليتاريا المتحالفة مع الفلاحين دور كبير في الثورتين الفيتنامية والكمبودية. ولقد جاءت هذه الثورات الأربع بأنظمة شيوعية منذ البداية (الصين، وفيتنام وكبوتيا) أو طبقت النظام الشيوعي بعد النصر بفترة من الزمن (كوبا).

ومن صلب العقيدة الماركسية - اللينينية ظهرت فكرة الثورة الدائمة (تروتسكي) المنادية بضرورة استمرار الثورة حتى يتم اندلاع الثورات في العالم الرأسمالي كله، والثورة في بلد واحد (ستالين) القائلة بإمكانية انتصار الثورة في بلد واحد كبير والبدء بالبناء الاشتراكي داخل هذا البلد رغم عدم اندلاع الثورة في البلدان الرأسمالية الأخرى، والثورة الثقافية (ماوتسي تونغ) القائلة بأن وصول البروليتاريا إلى السلطة لا يلغى الصراع الطبقي، لأن المجموعات الحاكمة تتبلور على شكل بيروقراطية، وتخلق وضماً رهنياً وقشرة لا بد من تحطيمها باستمرار، وثورة التحرر الوطني - الاجتماعي (العالم الثالث) الرامية إلى التخلص من الاستعمار والطبقات المحلية المتعاونة معه والمستفيدة منه. ولقد اعتبرت الصين، منذ انتصار ثورتها، أن ثورات التحرر الوطني - الاجتماعي ضرورية مهما كانت عواقبها، على حين رأى الاتحاد السوفياتي، بعد الحرب العالمية الثانية، أن يوسع بلدان العالم الثالث تحقيق التحرر الوطني ثم التحول نحو الاشتراكية بالطرق السلمية نظراً لوجود معسكر اشتراكي قوي متقدم قادر على مساعدتها، ونظراً لأن التحول العنيف قد يؤدي إلى صدام نووي مع الولايات المتحدة.

مراحل الثورة :

تختلف المراحل التي تمر بها الثورة باختلاف

المكان والزمان وطبيعة الثورة نفسها واهدافها. ولكن هناك مراحل متعاقبة تمر بها الثورة عادة وتمثل هذه المراحل بما يلي :

أ - مرحلة الاعداد : تبدأ هذه المرحلة بتشكيل النواة الثورية (مجموعة - حزب - بؤرة ... الخ) القادرة على وعي التناقضات، والمصممة على حلها بالوسائل العنيفة. ثم تنتقل هذه النواة إلى تحديد الاستراتيجيات والتكتيك. ورسم اهداف الثورة والاساليب التي ستستخدمها لتحقيق هذه الاهداف. ويأتي ذلك تنظيم الجماهير وتوعيتها بالعقيدة الثورية. وفي هذه المرحلة تعقد التحالفات بين الطبقات والجماعات المهجورة وفق برنامج للحد الأدنى. ويبدأ التحريض الثوري على نطاق واسع، مع استغلال الأزمات التي تمر بها البلاد. وعندما تأتي لحظة النضج الثوري تقوم النواة بتفجير الثورة. ويمكن تعريف لحظة النضج الثوري بأنها اللحظة التي تشتد فيها الأزمة الثورية إلى أبعد مدى من جراء تزايد أعمال القمع وتصاعد حدة التناقضات الاجتماعية - الاقتصادية أو الوطنية، أو الاجتماعية - الاقتصادية - الوطنية، وتختلف الجماهير حول النواة الثورية، وتفقد كل ثقتها بالطبقات الحاكمة، وتصل إلى قناعة كاملة بأنه لم يعد هناك أي أمل بحل الأزمة بالسبل السلمية، وبأن الوضع غدا غير محتمل، وتضعف قوة السلطة (المحلية أو الأجنبية) بسبب تناقضاتها الداخلية ومعضلاتها أو بسبب حرب خارجية. وفي هذه اللحظة يصبح اندلاع الثورة أمراً ضرورياً، وإذا كان استباق لحظة النضج الثوري يؤدي إلى اجهاض الثورة، فإن التأخر في استغلال هذه اللحظة يعني ضياع الفرصة المناسبة. ومن المؤكد أن النواة الثورية هي التي تحدد لحظة النضج الثوري وتستغلها. ولكنها لا تنتظر قدومها بسلبية، بل تعمل على تسريع الوصول إليها، ودفع الأوضاع نحو قمة الأزمة الثورية. ولقد فطنت عدة ثورات، أو تكبدت خسائر لا مبرر لها، لأن نواتها لم تستطع تحديد لحظة الأزمة الثورية واستغلالها بشكل ملائم.

ب - مرحلة العمل الثوري لاسقاط النظام القديم : تسبق هذه المرحلة عادة مؤشرات عديدة: كالأضرابات والمظاهرات والاجتماعات السرية والعلمية، واضطراب جبل الأمن، ووقوع أعمال عنف وعصيان وتمرد واغتيالات سياسية، وطرح شعارات مطالبة باصلاح الأوضاع. وتحاول قوى القمع التايمة للطبقات الحاكمة (قوات الأمن، المنظمات الرجعية، الميليشيات المضادة) التدخل في هذه الفترة لقتل

الثورة في المهد ، وقد تنجح في ذلك إذا لم يكن التنظيم الجماهيري كافياً ، ولم تكن النواة الثورية مؤهلة لقيادة التحول التاريخي . ولكن مائة التنظيم الجماهيري ، وسلامة الاعداد للثورة ، وأهلية القيادة الثورية ، قادرة على احباط تدابير قوى القمع ، والافادة منها لتسريع النضج الثوري وتهيئة الاوضاع في البلاد للانفجار .

وعندما تأتي لحظة النضج الثوري تبدل الثورة شعاراتها المطالبة باصلاح الأوضاع ، وتطرح شعارات إسقاط النظام وتبديل العلاقات بين الطبقات ، وتدفع الجماهير المنظمة تحت قيادة النواة الثورية لاحداث هذا التغيير بالعنف المسلح . ويأخذ هذا العنف عدة أشكال تختلف باختلاف موازين القوى ، ومساحة البلاد ، ومدى تفتت الطبقات الحاكمة ، ومدى اكتساب الثورة للقوات المسلحة . وهو يستخدم كل التقنيات (حرب العصابات ، حرب التحرير الشعبية ، الحرب السرية ، التمرد داخل القوات المسلحة ، هجوم الجماهير على المؤسسات العامة والمراكز الحساسة للسلطة ، حرب الالغام والمتفجرات) ولكنه يبقى في جميع الحالات جماهيريا لا يعتمد على قلة قليلة ، بل على أكبر عدد من الطبقات الراقبة في التغيير ، لأن كل اعتماد على قلة محدودة لا تتفاعل مع الجماهير ، وتعمل لمصلحتها بشكل منعزل عنها ، يحول الثورة إلى حركة بلانكية . ورغم العنف المستخدم لاسقاط النظام القديم ، تكون شعارات الثورة في هذه المرحلة معتدلة ترضي طموحات مختلف القوى المتحالفة من أجل التغيير . ولا تشذ على هذه القاعدة سوى الحركات الثورية التي تندلع بعد حرب أهلية طويلة تم خلالها سلسلة من عمليات التصفية والفرز والاستقطاب .

ج - مرحلة بناء النظام الجديد : ما أن يتم انهيار الطبقات الحاكمة القديمة حتى يستولي ممثلو الطبقات الثائرة على السلطة . وينصب اهتمام الحكام الجدد في البداية على تصفية أعداء الثورة ، والاستعداد لمجاهمة الهجمات الخارجية والتدخل الاجنبي ، واكتساب الرأي العام العالمي والحصول على اعتراف الدول بالنظام الجديد ، وتسيير الأمور العادية ، وإعادة الحياة الطبيعية إلى البلاد ، وتشغيل عجلة الاقتصاد لمنع الانهيار الاقتصادي الكامل . وعندما تستتب الأمور تظهر التناقضات بين حلفاء الأوس ، وتطرح كل طبقة أو مجموعة من المتحالفين برنامجها الاقتصادي - الاجتماعي - السياسي الذي يؤمن مصالحها . ويظهر بوضوح أن برنامج الحد الأدنى لم يعد كافياً ، وأن شعارات البارحة

قد تجاوزتها الثورة ، وأن من الضروري طرح شعارات جديدة ، أو تفسير الشعارات القديمة بتفسيرات جديدة أكثر جذرية . وينجم عن هذه التناقضات صراعات داخلية وتصفيات تنتهي بسيطرة مجموعة أو طبقة راديكالية على كل مقاليد الأمور بغية البدء بمرحلة البناء وفق برنامجها الخاص . ولكن هذه الصراعات والتصفيات لا تنتهي دائماً بهذا الشكل ، بل تؤدي في بعض الحالات إلى إضعاف السلطة الجديدة ، وفتح الباب من جديد أمام الثورة المضادة أو أمام المغامرين العسكريين الذين يستغلون حالة الفوضى السائدة ، وملل الجماهير ، ويشون على السلطة كمنقذين ، ويخلقون ديكتاتورية عسكرية .

إن استقرار الأوضاع بعد الثورة أمر ضروري لبدء البناء الذي يستهدف تحقيق التطورات الجذرية على جميع الأصعدة . ويصادف البناء عادة صعوبات جمة : كخطر التدخل الخارجي ، وخطر التخريب من الداخل ، وانهيار الاقتصاد ، وهروب الكفاءات أو سلبتها ، وانخفاض المستوى التكنولوجي والاداري والتنظيمي للكوادر الثورية . الأمر الذي يدفع السلطة الثورية إلى اتخاذ تدابير راديكالية ، وتركيز السلطات بيد عدة اشخاص ، أو بيد شخص واحد أحياناً ، وتمر البلاد بفترة من شد الأحزمة ، ويسود الارهاب والعنف ضد أعداء الثورة ، إلى أن تتمكن السلطة الجديدة من ترتيب الأوضاع ، وتثبيت قبضتها الثورية ، واكتساب الثقة بقدرتها على الاستمرار في الحكم ووضع برامج موضع التنفيذ . عندها تبدأ مرحلة البناء ، مع الإفادة من الدول الصديقة ، وتعمل الثورة على تخفيف قبضتها بالتدرج ، وتلجأ إلى استخدام التقنيين المنحدرين من الطبقات الأخرى والذين عملوا في الماضي لخدمة النظام القديم ، بغية اكمال التنقص في الكوادر ، وتسيير الأمور بشكل ملائم ، مع الاستمرار في مراقبة هؤلاء التقنيين حتى لا يلجأوا إلى التخريب أو الاعداد لثورة مضادة ، وحتى يضعوا خبراتهم التقنية في خدمة برامج النظام الثوري الجديد .

جماهير الثورة وقادتها

« الجماهير روح الثورة » ، وهي في الوقت نفسه أداؤها وهدفها وقوتها الاساسية . ويختلف التكوين الطبقي لهذه الجماهير باختلاف طبيعة الثورة . فاذا كانت ثورة تحرر وطني ضمت الجماهير جميع أبناء الوطن ، باستثناء المتعاونين مع العدو بوعي أو العاملين في خدمته بدون وعي . واذا كانت ثورة بورجوازية رأسمالية ، ضمت الجماهير

البورجوازيين بمختلف شرائحهم ، والعمال والفلاحين والسكان المدمين في المدن وكل من يعتبرون أن الثورة البورجوازية تحقق جزءاً من طموحاتهم وأن لم تحققها كلها . أما اذا كانت الثورة اشتراكية فان جماهيرها تضم العمال والفلاحين والشرائح الدنيا من سكان المدن والشرائح المدمية من البورجوازية الصغيرة .

ورغم أهمية الجماهير في مسيرة الثورة ، فان للقيادات دوراً حاسماً في انتصارها . فالقيادات الكفوة قادرة على الرؤية الصحيحة ، وتحديد التناقضات ، وعقد التحالفات ، وطرح الشعارات وتبديلها حسب المراحل ، واكتشاف لحظة النضج الثوري ، وتعبئة الجماهير وتنظيمها خلال المرحلة الأولى وقيادتها خلال المرحلة الثانية ، وترسيخ خط الثورة وتنفيذ برامجها في مرحلة البناء . ومن الملاحظ أن معظم قسادة الثورات الاشتراكية والثورات البروليتارية كانوا من انتليجنسيا الطبقات الوسطى . فلقد شعر هؤلاء القادة بالحرمان والظلم . وتاقوا إلى تحقيق المثل العليا التي يؤمنون بها ، وتاق بعضهم إلى السلطة ، فانسلخوا عن طبقتهم ، وانضموا إلى النواة الثورية منذ البداية أو التحقوا بالثورة خلال مرحلة الاعداد . ومن الملاحظ أيضاً أن أبناء الأقليات القومية المضطهدة ميالون إلى الالتحاق بثورة المضطهدين (وجود عدد كبير من اليهود والأرمن والليتوانيين في المرحلة الاولى من الثورة الروسية عام ١٩١٧) .

ويعتبر الطلاب مناهجاً جيداً لنمو العناصر الثورية في البلدان التي تعاني من مشكلات اقتصادية وسياسية حادة وفي بلدان العالم الثالث بشكل خاص . ويتوق هؤلاء الطلاب إلى تحقيق ثورة في مجال الطبقات على الاستخدام ، نظراً لأنهم يرون أن الأوضاع المتردية في بلادهم تؤدي غالباً إلى أزمة بطالة بين صفوف الحريجين . ولقد لعب الطلاب دوراً هاماً في الثورات الصينية والروسية وثورات أميركا اللاتينية والشرق الأوسط ومناطق أخرى في آسيا وأفريقيا . ولعب المثقفون الثوريون (الانتليجنسيا) دوراً رئيسياً في قيادة الثورات الأوروبية منذ القرن الثامن عشر ، بينما لعب الضباط الشباب (الضباط الأحرار) هذا الدور في الشرق الأوسط وأميركا اللاتينية . ومن المؤكد أن عمليات الاستيلاء على السلطة التي قام بها الضباط الشباب ، وكانت أداؤها القوات المسلحة ، كانت تحاول بعد تحطيم النظام القديم استقطاب الجماهير . وأنها لم تتحول إلى ثورة إلا في الحالات التي طرحت بها برامج متقدمة تستهدف تغيير العلاقات

بين الطبقات ونجح في تنفيذها واكتسبت من جراء ذلك دعماً جماهيرياً واسعاً .

نجاح الثورة أو فشلها :

يرتبط نجاح الثورة بعدة عوامل هي : تدمير الجماهير وارتفاع وعيها وفقدان أملها بالتغيير ، ووجود عقيدة ثورية تنسجم مع طموحات الجماهير وتستطيع تحريكها ، ووجود القيادة الثورية (مجموعة ، بؤرة ، حزب) القادرة على تجسيد العقيدة وتنظيم الجماهير وقيادتها، وإدارة البلاد بعد استلام السلطة وفق برنامج واضح المعالم . ويؤدي عدم وجود هذه العوامل إلى اضطراب الثورة أو فشلها . وقد تنجح الثورة في مرحلة إسقاط النظام القديم رغم عدم توفر جميع العوامل ، ولكنها لا تلبث أن تفشل بعد ذلك في مرحلة البناء ، نظراً للخلافات الشخصية التي تحطم النواة القيادية ، أو نظراً لعدم وجود برنامج سليم تسير عليه أثناء البناء . وقد تتوفر كل العوامل اللازمة لنجاح الثورة ، ولكن التدخل الخارجي لصالح النظام القديم يجعل الثورة تنتهي إلى الفشل . وفي هذه الحالة ، تمارس الطبقات الحاكمة عنفاً مضاداً يتم بالشراسة ، ويستهدف تدمير الكوادر الثورية ، وإيقاف التطور التاريخي للبلاد ، أو السير به بعكس اتجاه التيار . ولكن الطبقات الحاكمة تلجأ رغم ذلك - إلا في الحالات التي تكون فيها متخلفة جداً ومحرومة من الرؤية السليمة - إلى تحقيق بعض مطالب الجماهير ، والتقييد تكتيكياً بجزء من برنامج الثورة نفسها .

ولا تعتبر ثورة التحرر الاجتماعي ناجحة - بالمعنى التاريخي - إذا استطاعت تحطيم النظام القديم والاستيلاء على السلطة فقط . لأن نجاحها لا يتكامل إلا إذا استطاعت بناء النظام الجديد ، وبدلت علاقات الإنتاج بشكل يضمن حل الأزمة الخانقة التي تعيشها البلاد ويؤمن التطور المنشود الذي يحقق تطلعات الجماهير . أما ثورة التحرر الوطني فإن نجاحها يقاس بمقياسين هما : طرد المستعمرين وعملاتهم وتحطيم سلطتهم ، وبناء نظام جديد يضمن تطور البلاد دون الوقوع في حبال الاستعمار الجديد الذي يحاول العودة متكرراً بثوب اقتصادي أو ثقافي أو على شكل حلف سياسي - عسكري .

وتعتبر الثورة كالحرب عملاً عنيفاً مدمراً تتعرض فيه البلاد للنكبات والمآسي . ولكنها تبقى رغم ذلك ضمن إطار العنف التحرري العادل (على اعتبار أن الثورة المضادة عنف قمعي غير عادل) الذي يستهدف تحرير الانسان من القهر الوطني ،

أو القهر السياسي أو الاجتماعي أو الاقتصادي ، بعد فشل جميع السبل الاخرى للتحرير . وتبقى الثورة رغم طابعها العنيف عملاً ضرورياً لكسر القشرة التي تمنع التقدم ، واعطاء الشعب زخماً يساعده على الانطلاق نحو حياة أفضل . ولقد أدت الثورات إلى تحقيق منجزات ضخمة في جميع الميادين الاقتصادية والسياسية والاجتماعية والثقافية ، وحررت شعوباً كثيرة من الاضطهاد والاستغلال ، وصمحت لها بالمشاركة في بناء حضارة العصر ، فكانت من هذه الزاوية عملاً حضارياً أفادت منه الانسانية جمعاء .

(١٢) الثورة الاميركية

(انظر حرب الاستقلال الاميركية) .

(١١) الثورة الايرلندية (القرن ٨ - القرن ٢٠)

هي ثورة الشعب الايرلندي ضد الاستعمار البريطاني عبر قرون عديدة من الزمن ، من أجل تحرير ايرلنده ووحدها ، ولقد حاول الاستعمار البريطاني خنق هذه الثورة ، مستملاً كافة اسلحته ، وعبر مختلف الوسائل ، ولكن عدالة قضية الشعب الايرلندي ، والوعي السياسي الذي يتمتع به قادة الثورة الايرلندية ، أفضل كافة المحاولات البريطانية ، وأعطى للثورة زخماً جديداً ، فوسع دائرة عملياتها العسكرية حتى شملت لندن نفسها . وقد قوي هذا النضال واشتد مع مطلع السبعينات ، فارتق بالمستوى التقني للعمليات العسكرية ، وانتقل في مراحل عديدة من الدفاع الى الهجوم ، وشملت عملياته المدن والقري في الشمال والجنوب وامتدت الى بريطانيا نفسها . وما زال هذا النضال يشهد يوماً فيوم ، ويلاقي كافة انواع الدعم والتأييد من كافة قوى التحرر في العالم .

تقع جزيرة ايرلنده الى الغرب من بريطانيا ، ويفصل بينهما البحر الايرلندي وقنال الشمال وقنال سان جورج . وتنقسم ايرلنده من الناحية السياسية الى قسمين : القسم الشمالي الذي يشكل ايرلنده الشمالية ، «أولستر» (ULSTER) وهي تابعة لبريطانية وعاصمتها بلفاست ، وتبلغ مساحتها ١٤١٣٨ كم^٢ وتعداد سكانها ١,٦٠٠,٠٠٠ نسمة . والقسم الجنوبي ويشكل ايرلنده الجنوبية «إير» (EIRE) وهي جمهورية نالت استقلالها عام ١٩٢١ ، ولكنها ترتبط بالسياسة الامبريالية

البريطانية ، عاصمتها دبلن ، وتبلغ مساحتها ٧٠٢٨٢ كم^٢ أي خمسة أضعاف مساحة الجزيرة وعدد سكانها ٢,٩٥٩,٠٠٠ نسمة حسب إحصاء ١٩٥٥ . وتسمى ايرلنده الشمالية باسم أولستر ، وتسمى الجمهورية الايرلندية باسم مولستر .

وايرلنده بلاد زراعية ، لم تتطور صناعياً بسبب السيطرة الانكليزية الاستعمارية طويلة الامد . وسطح الجزيرة مستو وخاصة في الوسط ، ولا يوجد بها جبال بالمعنى الحقيقي بل هي هضاب ساحلية في معظمها ، خاصة في مناطق الشمال ، لا تكثر فيها الاحراش ، وتكاد تنعدم الغابات ، لذلك فإن معظم العمليات العسكرية تجري في المدن حيث كثافة السكان التي تشكل سائراً لأعضاء الجيش الجمهوري الايرلندي .

خضعت ايرلنده منذ القرن الثامن الى الاستعمار الدانماركي - النورماندي . ومنذ ذلك الحين والشعب الايرلندي يناضل من أجل الحصول على استقلاله ، وقد شهد التاريخ القديم والحديث انتفاضات تحررية رائعة شنها الشعب الايرلندي رغم أنه لم يكتب لها النجاح في النتيجة النهائية ، إذ بعد أن استطاع الشعب الايرلندي أن يطرد الغزاة الدانماركيين ويحرر ايرلنده بكاملها (١٠١٤) ، شن الانكليز في العام ١١٦٩ حرباً استعمارية انتهت بوقوع الجزيرة تحت قبضة الاستعمار البريطاني . ومنذ ذلك الوقت ، وحتى القرن الخامس عشر ، خاض الايرلنديون نضالاً تحررياً متواصلاً ضد الغزاة ، وفي القرنين السادس عشر والسابع عشر ونتيجة لتطور الرأسمالية الانكليزية ازداد النهب والاستغلال ، وانتفض الشعب الايرلندي لذلك مرات عديدة في كل من أولستر ومولستر . وقد استخدم المحتلون مختلف الوسائل والاساليب الوحشية ضد أئوار الايرلنديين .

وفي فترة الثورة البورجوازية الانكليزية في القرن السابع عشر ، رزحت ايرلنده تحت شكل جديد قاس من اشكال الاضطهاد والاستغلال ، الامر الذي دفع الايرلنديين ، في العام ١٦٤١ الى القيام بانتفاضة جماهيرية جسارة ، حتى أن كرومويل زعيم البورجوازية الانكليزية وقائد ثورتها ، شن هجوماً في آب (اغسطس) ١٦٤٩ على الحاميات الايرلندية وعلى الجماهير الشعبية على السواء ، ولجأ إلى القمع الدموي في كل من «فيكسفورد» و«دروغدا» ، وقضى على الانتفاضة بعد ثلاث سنوات من القتال في العام ١٦٥٢ .

ورغم هذه الهزيمة التي لحقت بالايرلنديين ، وصنوف الظلم الانتقامي الجديد ، فإن الشعب عاد

وخلال أحداث الحرب رفضت بريطانيا التعامل مع الإيرلنديين كأمة تملك حق تقرير المصير. ولم تستمع إلا للاورانجيين. وبقيت على مواقفها من اضطهاد الحركات الوطنية، الأمر الذي اكتسب المنظمات اليسارية دعماً وتأييداً في الأوساط الإيرلندية، تبعه مظاهرات عمالية إيرلندية ضد الحرب وضد الامبريالية الانكليزية طالبت بسحب الجيش الانكليزي من ايرلنده. وانتفض «جيش المواطن» ومنظمة «سين فين» اليسارية والمتطوعون الاحرار والجماعات الثورية الاخرى، انتفاضة عيد الفصح في دبلن في ٢٤ نيسان ١٩١٦ عندما رفعوا علم ايرلنده الحرة المثلث الالوان (الاخضر والابيض والبرتقالي) على مبنى دائرة البريد في دبلن بزعامه القائد جيمس كونالي (الذي أعدمته بريطانيا بعد ذلك). وبالرغم من فشل تلك الانتفاضة (التي حشدت بريطانيا ضدها ١٢ ألف جندي بريطاني لقمع ١٢٠٠٠ نائر ايرلندي) خلال سبعة أيام من عمرها، فإن هذه الانتفاضة قيمة تاريخية نضالية لأنها وضعت أسس نشوء الجيش الجمهوري الايرلندي الذي ترعرع في خضم الكفاح الوطني ضد السيطرة البريطانية.

وعندما اندلعت الثورة البورجوازية - الديمقراطية في روسيا في شباط (فبراير) ١٩١٧ وجدت هذه الثورة صدى واسعاً في ايرلنده. ولكن تأثير ثورة اكتوبر الاشتراكية كان أوسع واعمق من أية ثورة سبقتها، حيث شمل هذا التأثير فئات واسعة من السكان، ودفع بهم الى خضم النضال ضد الإمبريالية الانكليزية، حيث اضطرت الجماهير الشعبية اضراًباً عاماً ضد حكومة لويد جورج في نيسان (ابريل) ١٩١٨. وشارك العمال الإيرلنديون في الكفاح لمنع التدخل ضد الدولة السوفياتية الفتية، وضد نقل المواد الحربية من الموانئ الايرلندية الى قوات وراجل والبولونيين البيض.

وفي الانتخابات التي جرت في كانون الاول (ديسمبر) ١٩١٨ نال حزب «سين فين» ٧٣ مقعداً من اصل ١٠٣. إلا أن نوابه استنكفوا عن المشاركة في البرلمان الانكليزي، واجتمعوا بناء على قرار الحزب في كانون الثاني (يناير) ١٩١٩ في دبلن واعلنوا عن مطالبهم للبرلمان الوطني، واكدوا بيان انتفاضة ١٩١٦ حول إقامة الجمهورية الايرلندية المستقلة المتحدة، كما اعادت كل من منظمة «سين فين» والمتطوعين الاحرار تنظيم الصفوف، وشكلوا الجيش الجمهوري الايرلندي، واقاموا جهازاً وطنياً للدولة: كابلدييات والحاكم. إلا أن هذه



مقاتل من أولستر

كافة القوى الوطنية، ورفضته مسبقاً المنظمات الاورانجية. وفي تموز (يوليو) ١٩١٤ وافقت بريطانيا على منح ايرلنده حكماً ذاتياً. وقد رفض الاورانجيون ذلك وشكلوا جيشاً من المتطوعين المعادين للمشروع، وتشكل مقابل ذلك فيلق من المتطوعين الوطنيين، بيد أنه كان شبه اعزل من السلاح، كما شكل الوطنيون في دبلن «جيش المواطن» وهو جيش صغير ينحدر أفراده من البروليتاريا المحلية، وكانت هذه الوحدات مدعومة من قبل ايرلنديي اميركا الاغنياء، وقد برز أيضاً تنظيم «سين فين» (وريت «الفينيان»). وقد عمل هذا التنظيم تحت قيادة ايامون دوغاليرا.

وكان من الممكن أن تندلع الحرب الاهلية في العام ١٩١٤ رغم الموافقة على قانون الحكم الذاتي، وفي محاولة لتلافي وقوع حرب اهلية، قام ريمون رئيس النواب الإيرلنديين في المجلس النيابي البريطاني، بتوجيه شكر الى حكومة بريطانيا معاناً ولاءها، وذلك نظراً لاندلاع الحرب العالمية الاولى، وفي الاسابيع التالية لهذا الاعلان تطوع ٢٠٠.٠٠٠ ايرلندي في صفوف القوات البريطانية. واعتقد الإيرلنديون أن قانون الحكم الذاتي سيطبق بسرعة، ولكن أملهم خاب المرة تلو الاخرى وبدأ الساسة البريطانيون يتهربون من تطبيق القانون الجديد.

لانتفاض من جديد وتفجرت الانتفاضات التي استمرت من العام ١٦٨٨ حتى العام ١٦٩١. وفي اواخر القرن السابع عشر صدر قانون العقوبات الجديد الذي عصف بكل الحقوق المدنية، والسياسية والانسانية تحت ستار انتساب الإيرلنديين للمذهب الكاثوليكي وبالتالي تحويلهم الى عبيد أذلاء وأبيحت بلادهم للسلطة البروتستانت. ونظراً للاساليب الهمجية التي اتبعها الاستعمار البريطاني، فقد نزع الملايين من الإيرلنديين الى كل من اميركا واستراليا، كما هربت اعداد كبيرة من السكان الى الجنوب. ولقد تأثر الإيرلنديون بحرب الاستقلال الاميركية ١٧٧٥ - ١٧٨٣، وبالتطور الرأسمالي في اوروبا الغربية ونشوء الدول القومية، الأمر الذي جعلهم يواصلون الكفاح لإقامة دولتهم القومية الخاصة بهم، فقد شهدت فترة (١٧٩٦ - ١٧٩٨) انتفاضات عديدة كان أبرزها الانتفاضة التي حدثت في حزيران (يونيو) ١٧٩٨، والتي نتج عنها أن ألغيت السلطات البريطانية الحكم الذاتي الذي منحه للإيرلنديين، وقامت بتوحيد البرلمان الايرلندي مع البرلمان البريطاني (١٨٠١). وفي القرن التاسع عشر نمت الرأسمالية الانكليزية الصناعية وشكلت ايرلنده إحدى مصادر تطورها باعتبارها منطقة زراعية، وذات قوة عمل رخيصة، الى جانب استغلال مواردها الطبيعية الاخرى. وقد شهد هذا القرن مقاومة متنامية من جانب الجماهير الإيرلندية ضد الاستعمار البريطاني، حيث لعبت الطبقة العمالية منذ ذلك الحين دوراً مهماً في حركة التحرر الوطني الايرلندي، وبدأت المنظمات السرية السياسية والعسكرية بقيادة النضال في البلاد ضد بريطانيا. وكان من أبرز هذه المنظمات منظمة «الفينيان» في العام ١٨٥٨، التي جاء في برامجها «... النضال السياسي والمسكوري من أجل تحقيق استقلال ايرلنده موحدة مستقلاً تماماً».

وأدى ظهور المنظمات التحررية الى ظهور منظمات معارضة، مرتبطة بالحكم الاستعماري البريطاني، وكانت في معظمها من طائفة البروتستانت. وبرزت هذه المنظمات المضادة لمنظمة «الاورانجيين» نسبة الى غليوم دورانج الذي هزم الثوار الإيرلنديين والمتطوعين الفرنسيين في معركة بون (١٦٩٠).

وكانت هذه المنظمات الارهابية تعتبر نفسها مثلة للعنصر الضروري للحفاظ على السيطرة الانكليزية على ايرلنده.

ومع نهاية القرن التاسع عشر ظهر شعار المطالبة بالحكم الذاتي (Home Rule) الذي نادى به

التدابير الوطنية جوبت بمقاومة ضارية من جانب المستعمرين . وإزاء هذا الموقف شن الثوار الإيرلنديون في فترة (١٩١٩ - ١٩٢١) حرب انصار ضد الانكليز . وفي صيف ١٩٢١ وعلى أثر خلافات داخل منظمة «سين فين» بين كريفت ، وكولينز ، ودي فاليرا ، تم عقد المعاهدة البريطانية - الايرلندية في كانون الاول (ديسمبر) ١٩٢١ ، والتي تم بموجبها تكوين دولة ايرلنده الحرة من ستة وعشرين ولاية جنوبية ، على أن تتبع بريطانيا سياستها الداخلية والخارجية باعتبارها احد (الدومينيونات البريطانية). أما الولايات الست الباقية في الشمال «أولستر» فقد ضمتها بريطانيا اليها . وبذلك فقد استلمت البورجوازية الايرلندية السلطة في الجنوب نيابة عن بريطانية ، واستلمت السلطة في الشمال القوى الأكثر رجعية في البلاد ، والتي اتحدت تحت اسم «الحزب الاتحادي» الذي يمثل المصالح الطبقية للملكي الارض الكبار والصناعيين البروتستانت ، الامر الذي أدى الى حدوث انشقاق في حزب «سين فين» حيث طالب الجناح اليساري والجيش الجمهوري الايرلندي بمواصلة الكفاح من أجل تحقيق جمهورية مستقلة على الفور ، وخاض من أجل ذلك حرباً اهلية دامت منذ ١٩٢٢ الى ١٩٢٣ ، فيما انتهت قيادة الجناح اليميني في «سين فين» بزعامه كريفت وكولينز اسلوباً اربابياً ضد العمال والفلاحين ، كذلك سار خلفهما كوسكراف (بعد موت كريفت ومقتل كولينز على ايدي الجمهوريين) الذي اصبح رئيس الحكومة في ايرلنده خلال فترة (١٩٢٢ - ١٩٣٢) .

وشهدت منظمة «سين فين» انشقاقاً ثانياً في نيسان (ابريل) سنة ١٩٢٣ قاده اليميني دي فاليرا الذي أصدر اوراً بوقف القتال ضد الحكومة الجديدة ، وخرج من الحزب وكون لنفسه حزباً اطلق عليه اسم «فيانافيل» ، والذي أوصله الى سدة الحكم في فترة (١٩٣٢ - ١٩٤٨) ، ولقد انتهج خلال الحكم سياسة رجعية على الصعيدين الداخلي والخارجي واعلن ديكتاتورية بوليسية . وفي العام ١٩٣٩ أعلن الجيش الجمهوري الايرلندي الحرب على بريطانيا ، وتشكلت بذلك منظمة يمينية اربابية جديدة اطلقت على نفسها اسم «ذوي القمصان الزرقاء» بزعامه «أو دوفي» .

وفي العام ١٩٤٨ أصبح «كوستيلو» رئيساً للحكومة بعد ان هزم حزب «فيانافيل» في الانتخابات العامة التي جرت في العام نفسه . وكان «كوستيلو» زعيماً لحزب «فاين كاييل» . ومن أهم الاجراءات التي

اتخذها ، القرار القاضي بانسحاب ايرلندا من الكومنويلث البريطاني ، رغم بقائها خاضعة لبريطانيا اقتصادياً .

وبالرغم من الارهاب البوليسي الذي شنته حكومة دي فاليرا التي عادت الى الحكم ثانية في حزيران ١٩٥١ ، فان نضال الجماهير الايرلندية ضد القوى اليمينية والتدخل الانكلو - اميركي في شؤون البلاد ، بدأ يأخذ طابعاً أكثر رسوخاً وأشد صلابه ، وذلك بفعل تعاظم حركة التحرر العالمية ، وازدياد بأس وقوة المسكر الاشتراكي . وقد تميز هذا النضال باعتماده على المدن كساحات قتال رئيسية متفياً من تعاليم «جيمس كونالي» الذي اقترن اسمه بانتفاضة نيسان (ابريل) ١٩١٦ ، والذي ترك ثروة ثورية لكافة المناضلين من أجل الحرية ، نظراً لأنه استطاع الاستفادة الى أبعد حدود من انتفاضة ١٩٠٥ في روسيا والتي أثبتت حقيقة أنه حتى في الظروف الحديثة لا يمكن للجندي النظامي أن ينتصر دائماً في قتال المدن على مدنيين ثوريين مصممين على القتال ، ويعرف كونالي الشارع قائلاً «... الشارع يمر ضيق في مدينة ولا يمكن الجنود أن يعبروا هذا الممر إلا إذا ضيقوا جبهتهم ، وهذا ما يجعلهم هدفاً جيداً للثوار ، والممر الضيق مكان يصعب المناورة فيه خاصة عندما يسيطر الثوار على جانبي الطريق» .

لقد قام الجيش الجمهوري الايرلندي بحملته الجديدة في ايرلنده الشمالية في الاعوام ١٩٥٦ وما تلاه من سنوات ، ولكنه سرعان ما اكتشف ضرورة العمل في الشمال والجنوب في الوقت نفسه ، فأعاد تنظيم قواه على هذا الاساس ، ونجح في خلق بؤر ثورية في بلفاست ودبلن . وفي العام ١٩٦٩ ظهرت بوادر انشقاق جديد في الحركة الثورية ، فانشق حزب «سين فين» الى منطمتين ، وبالتالي أصبح الجيش الجمهوري جبهتين جمهوريين : الاول ويسمى الجيش الاحمر او الرسمي والثاني التقليدي أو المؤقت . وتعتمد استراتيجية الجيش الجمهوري الاحمر على الاستفادة من الدعاية الواسعة ، واستخدام الوسائل السياسية لكسب الجماهير الى جانبه ، ويساهم في كل فعاليات الطبقة العاملة ، ويشارك في الاعتراضات والاحتجاجات ، وقد عبر كاثال كولدنك رئيس اركان الجيش الجمهوري عن أهداف الجيش قائلاً : «اننا نريد تحرير الشعب الايرلندي تحريراً تاماً بالطرق السلمية ، ولكن لسوء الحظ ليس بوسعنا إغلاء أي من الوسائل التي ينبغي على القوى الامبريالية والاستفالية استخدامها لمنع حرمان شعبنا

من حقوقه ، ولهذا فإننا سنأثر باستخدام القنابل والرصاص» .

أما الجيش الجمهوري التقليدي فهو يعتبر أن الكفاح المسلح هو الوسيلة الوحيدة التي تؤدي الى انهيار الحكم الفاسد في بلفاست وارغام بريطانية على الموافقة على حرية ايرلنده واتحادها ، ولا يمتد هذا الجيش ان النضالات الاخرى يجب أن تأخذ حيزاً في حياته .

ولم تقتصر الخلافات على طريقة العمل ، بل تعدتها الى الاختلاف في وجهات النظر حول إيجاد الحلول للقضية الايرلندية ، فنظمة «سين فين» التقليدية تستهدف اشتراكية مسيحية . وقد دعا أحد زعمائها الى إقامة جمهورية ايرلندية موحدة «بدون المثل الاشتراكية او الشيوعية» . وقد رحبت دبلن بهذا التصريح . أما الجيش الجمهوري «الرسمي او الاحمر» فتقف منه دبلن وبلفاست ولندن . وفقاً آخر . ويرى البريطانيون أنه يشكل تهديداً أكبر من التقليدي ، لأن لديه منهجاً كاملاً لحل المشاكل البعيدة لايرلنده ، هذا المنهج الذي اكده المؤتمر السنوي لمنظمة «سين فين» الرسمية أو الحمراء في دبلن في تشرين الاول (اكتوبر) ١٩٧١ ، حيث عبرت المنظمة عن عزمها على شن النضال ضد الامبرياليين الانكليز وكذلك ضد الحكومات الرجعية في الشمال والجنوب ، واقامة جمهورية ديمقراطية اشتراكية في ايرلنده بأجمعها تتمتع بها الطبقة العاملة بالسيطرة على وسائل الانتاج والتوزيع والتبادل .

وهكذا فإن منظمة «سين فين الحمراء» وذراعها الضارب الجيش الجمهوري الايرلندي الاحمر يقودان النضال ضد الاحتلال الانكليزي ، وضد المنظمات اليمينية الارهابية (الاورانجيون) وضد حكومة دبلن المرتبطة بالامبريالية البريطانية ، ومن الواضح أن هذه المنظمة تحوز على عطف الجماهير ودعمها وتأييدها لها ، ومن الواضح أيضاً أن هذه المنظمة علمانية ، ويشكل البروتستانت (٢٥٪ إلى ٣٠٪) من عدد أعضائها وقيادتها . ومن اهتماماتها السعي لخلق جبهة وطنية من اجل تعبئة كافة الطاقات في المعركة .

وتمارس السلطات البريطانية اسلوباً بربرياً في حكمها لايرلنده ، فإننا نرى أن الكاثوليك محرومين من ادنى الحقوق المدنية ، فلا يحق للكاثوليك التصويت إلا إذا كان ملاكاً ، بينما نرى ان البروتستانت يصبون في محل سكنه ، وفي مكان عمله ، وهذا فإن أي كاثوليك لم يستطع أن يصبح وزيراً في حكومة أولستر خلال الخمسين عاماً من حكم

الاتحاديين ، والحقيقة أن الخلفية الدينية لهذه الممارسات إنما تستهدف أساساً اخضاع العمال والفلاحين لنظام الاتحاديين والامبرياليين البريطانيين ، واخفاء واقع الانقسام الطبقي في ايرلنده الشمالية . وهكذا فإن ايرلنده ، تعتبر منذ مطلع السبعينات ، ساحة حرب حقيقية ، خاصة بعد ان تذرعت حكومة بريطانية بطلب الاتحاديين الذين « ... طلبوا قوات بريطانية لقمع الشغب ... » . وأزلت في الجزيرة قوات بريطانية مجهزة ومسلحة بأحدث المعدات ، وباشرت عملياتها الارهابية من حرق احياء ، والتصدي للمدنيين ، مما أدى الى لجوء العديد من الاهالي الى خارج البلاد . وادى كذلك الى تشديد ضربات الثوار ضد المحتل وطنته الحاكمة .

وقد بدأت قضية ايرلنده تحتل مكانها في الاوساط العالمية ، وشهدت فترة ٧٥ - ١٩٧٦ دعماً وتأييداً عالميين للنضال الوطني وللجيش الجمهوري الذي يقود هذا النضال .

(٥) ثورة البوكسرز (١٨٩٨ - ١٩٠١)

« البوكسرز » Boxers اسم يطلق على اعضاء جماعات صينية ، وهم في الاصل اعضاء في حركة معادية للاجانب اندلعت بعد هزيمة الصين أمام اليابانيين في العام ١٨٩٥ . وظهر هؤلاء لأول مرة بشكل فعلي في الاضطرابات ما بين العام ١٨٩٨ والعام ١٨٩٩ التي اندلعت للمطالبة بطرد الاجانب من الصين مرة ولى لابد ، وذلك عندما قامت حكومة تسو - هسي بمحاولة لتحقيق نوع من الدفاع الوطني ضد العدوان الاجنبي ، فدعت الى احياء عصابات القرى الثورية المدربة ، او المليشيا . وبدأ تنفيذ ذلك في المقاطعات الشمالية الشرقية ، وانضم الى هذه العصابات المدربة العديد من المشايخ ، والجماعات السرية التي كانت منتشرة في كل مكان . وكان الأعضء يمارسون انواع من الرياضات القتالية ، وعرفوا للاجانب باسم « البوكسرز » وهي ترجمة غير دقيقة للتسمية الصينية « اي هو تون » ، او « اي هو شون » ، اي « عصابات العدالة المتآلفة » ، او « قبضات العدالة المتآلفة » .

ورفع البوكسرز شعار « احموا الوطن ودمروا الاجنبي » . وفي خريف عام ١٨٩٩ ، باثروا حملتهم للقضاء على المسيحيين الصينيين ، الذين اعتبروا « شياطين اجانب ثانويين » ، خاصة في شانغونغ حيث كان حاكم المدينة مناهضاً للاجانب . وفي أوائل حزيران (يونيو) ١٩٠٠ قامت الدول

العظمى بمحاولة فاشلة لقتل مزيد من القوات في بكين . وأدت هذه المحاولة إلى زيادة الوضع سوءاً . وفي ١٧ حزيران (يونيو) انفجرت العاصفة حين احتل الاجانب قلاع « تاكو » ، لفتح الطريق الى تينتين وبيكين . فأمرت الامبراطورة العجوز بقتل جميع الاجانب ، وذلك مقابل قتل بعض كبار مستشاري الامبراطورة . فقتل الوزير الالماني كيتلر Ketteler ، وحوصر العديد من الوزراء الاجانب ومساعدوهم ، وعدد من رهبان الارشالات ، ومئات من الصينيين في حي البعثات الدبلوماسية ، وفي الكنيسة الكاثوليكية في بكين . وقتل العديد من رهبان الارشالات الكاثوليكية والبروتستانتية والاف من المسيحيين الصينيين خاصة في هوبه ، وشانسي ، ومنشوريا . عند ذلك اعلنت الدول العظمى انها لن تعلن الحرب ضد الصين ، بل ستحاول انقاذ مواطنيها والقضاء على « البوكسرز » . ومن جهة اخرى عارض نواب الامبراطورة في وادي اليانغز ، وفي الشمال ، اعمال « البوكسرز » إلا أنهم بقوا على الحياد . وهكذا فقد اقتصرت اعمال « البوكسرز » على المقاطعات الشمالية الشرقية .

وفي ١٤ آب (اغسطس) ١٩٠٠ احتلت القوات الدولية بقيادة الجنرال الالماني فون فالدرسي Von Walderssee مدينة بكين ، ورفعت الحصار عن حي السفارات والجاليات الاجنبية والكنيسة الكاثوليكية . وقامت بنهب العاصمة بكين ، وطاردت

ثوار من البوكسرز



« البوكسرز » .

وعلى الرغم من ان الدول العظمى لم تعلن الحرب على الصين فقد فرضت عليها شروطاً قاسية اضطرت الصين الى توقيعها في ايلول (سبتمبر) ١٩٠١ . واهم هذه الشروط هي : ان تقوم الصين بمعاينة بعض كبار المسؤولين مباشرة عن الاضطرابات ، وإقامة نصب تذكارية لبعض القتلى من الاجانب . وتشكيل لجنة رسمية للذهاب الى برلين والاعتذار عن مقتل الوزير الالماني . وتعليق امتحانات الخدمة المدنية لمدة ٥ سنوات في المدن التي قتل فيها اجانب . ومنع استيراد السلاح والذخائر لمدة عامين على الاقل . ودفع تعويض مقداره ٤٥٠ مليون تيل خلال ٣٩ سنة . وذلك بالإضافة الى العديد من الشروط الاخرى المتعلقة بمحاكمة الاجانب ، والتي تعطي امتيازات تجارية لهم .

وباحتلال بكين أصبحت معظم اجزاء الامبراطورية تحت رحمة الاجانب ، باستثناء منشوريا التي شملها اضطرابات ١٩٠٠ أيضاً . لذا وجهت روسيا القيصرية قوات ضخمة اليها بحجة حماية مواطنيها واستثماراتها . وقضت القوات الروسية على كل مقاومة واحتلت مساحات واسعة من مقاطعات منشوريا الثلاث . وانتهت الحملة الروسية باتفاقية مع الصين تعطي روسيا القيصرية بموجبها حق الاشراف على منشوريا . الا ان هذه الاتفاقية لم تلبث ان ووجهت بمعارضة شديدة من الدول العظمى وأدت الى مضاعفات عديدة . وعلى أي حال ، فقد تمخضت « ثورة البوكسرز » عن وقوع معظم الاراضي الصينية تحت السيطرة الاجنبية .

(١٣) ثورة التاينغ (١٨٥١ - ١٨٦٤)

عاشت الصين سنوات قاسية بعد الابعساء الاقتصادية الضخمة التي ناء تحتها الشعب الصيني ، في اعقاب حرب الافيون الاولى (١٨٤٠ - ١٨٤٢) والتي انتهت باتفاقيات مجحفة ومهينة للصين ، عقدتها الدول الاستعمارية ، بريطانيا وفرنسا والولايات المتحدة مع حكومة الصين ، وفرضت هذه الدول فيها شروطها على حكومة الصين بعد ان هزمت هذه الحكومة في ميدان القتال . (راجع حرب الافيون) . وبعد أن ضربت البضائع الأجنبية ، الوافدة برسوم جمركية جد منخفضة ، الصناعات الوطنية الصينية المحرومة من الحماية الجمركية . واكتسحت تجارة الافيون الصين من اقصاها الى اقصاها . وعندما اصطدم الشعب بالاستعمار ، حاولت

حكومة المانشو اتخذ موقف وسط بين الطرفين . ومع اشتداد ساعد الشعب الصيني ، انتقلت حكومة المانشو الى صف الاستعمار ، خوفاً من حركة الجماهير الصينية . وفيما بين عامي ١٨٤١ و ١٨٤٩ ، قامت أكثر من مائة هبة فلاحية في الصين ضد الاقطاعيين وجباة الضرائب الذين تزيد عسفهم . وانتشرت المنظمات السرية في أنحاء الصين ، أبرزها منظمة « ياي شانغ تي هو » التي أسسها « هونغ هسيو شوان » ، المدرس الصيني الذي اعتنق المسيحية ، وكون مع زميله « فونغ يون شان » المنظمة المشار اليها (١٨٤٣) ، ومعناها بالصينية «جمعية عبادة الله» . وهكذا لعبت المسيحية دوراً ثورياً كبير الأهمية ، وشكل العمال الزراعيون أغلب عضوية هذه المنظمة . وفي العام ١٨٤٤ نقل هونغ مركز نشاطه الى كوانغسي ، حيث كان الصراع على أشده بين الفلاحين والسلطة الاقطاعية ، ونجحت منظمة « ياي شانغ تي هو » في توحيد أغلب المنظمات السرية الأخرى في تنظيم محكم . وسرعان ما اشتد عود المنظمة وازداد التفاف جماهير الفلاحين الصينيين حولها ، وأصبح لها جيش قوي .

وتوالت الأحداث التي زادت الأزمة الثورية في الصين نضوجاً ، وكان أبرز تلك الأحداث انتشار المجاعة في إقليم كوانغسي (عام ١٨٤٩) . عندها شمر هونغ بحه الثوري السليم أن اللحظة الحاسمة قد أوفت ، فجمع أعضاء منظمه في قرية « شنتيان » بمقاطعة « كويبنغ » ، واندلعت الثورة التي عرفت بثورة التايبنغ . ثم اعلنت الثورة رسمياً في ١١/١١/١٨٥١ بانشاء « مملكة السلام السماوية » ، واحتل جيش ثورة التايبنغ « يونغان » بشمال « كوانغسي » ، ونقل اليها عاصمة مملكته . وهزم جيش التايبنغ ، في نيسان (ابريل) ١٨٥٢ ، القوات التي ارسلتها حكومة المانشو لسحق الثورة ، وتقدم جيش التايبنغ فاحتل هانباغ ، وهانكاو ، وووشانغ . وفي آذار (مارس) من العام التالي استولى على نانكينغ ، وأسماها تيان شينغ ، وحوطها الى عاصمته الجديدة . وحرص جيش التايبنغ على ضرب الأسياد الاقطاعيين ، كما وزع الأراضي على فقراء الفلاحين ومعدمهم في كل المناطق التي احتلها ، تطبيقاً لشعار « الأرض لزارعها » ، فازداد التفاف الشعب حول الثورة ، وانعكس هذا الالتفاف على حجم جيش الثورة ، فارتفع عدد أفراده من عشرين ألفاً الى أكثر من مليون مقاتل .

وضمنت ثورة التايبنغ أهدافها في شعارات بالغة الدلالة ، تقول :

« أينما تكن ثمة أرض ... فسوف نزرعها معاً »
« أينما تكن ثمة ملابس ... فسوف نرتديها معاً »
« أينما تكن ثمة نقود ... فسوف ننفقها معاً »
« لن يكون ثمة مكان لا يعرف المساواة »
« ولن يكون ثمة من يشكو البرد والجوع » .

وتعكس هذه الشعارات طابع ثورة التايبنغ الديمقراطي المعادي للاقطاعية . وهي الأهداف التي بهرت كارل ماركس وفرديريك إنجلز ، فكتبوا مقالاً في « نيورانيسن ريفيو » ، في ٣١/١/١٨٥٠ ، وجهها فيه التحية الى ثورة التايبنغ ، وتوقعاً أن يصطدم الرجعيون الأوروبيون عند هروبهم من وجه شعوبهم الثائرة في المستقبل بنقش على جدار سور الصين العظيم ، يقول : « هنا الجمهورية الصينية القائمة على الحرية والإخاء والمساواة » .

وكشفت الثورة عن وجهها التقدمي حين سادت المرأة بالرجل ، اقتصادياً وسياسياً . ولم يتدخل الاستعماريون ضد الثورة ، توهاً منها أنها قد تفتح البلاد لهم ما دامت تدين بالمسيحية . وظل الاستعماريون قابعين في انتظار الفرصة المناسبة للنفوذ وابتزاز المزيد من المكاسب ، خاصة وأن الحرب بين المانشو والتايبنغ ستزيد الصين ضعفاً على ضعف ، مما يجعلها أكثر استجابة لمطالب الاستعماريين . إلا أن هؤلاء سرعان ما صدمهم رفض حكومة الثورة الاعتراف باتفاقية نانكينغ مع الانجليز ، وأن رحبت بالتجارة مع الدول الأجنبية ، مع اصرارها على تحريم الأفيون وتجارتها في الصين . وبذا انقسمت الصين الى دولتين دائمتي الاحتراب : الأولى في الشمال ، وهي دولة المانشو ، المتمثلة لمصالح الاقطاع والبيروقراطية وكبار قادة الجيش ، والثانية في الجنوب ، وهي دولة التايبنغ الممثلة لمصالح الفلاحين والحرفيين والجنود .

وحاولت التايبنغ توحيد الصين كلها ، فاندفعت تستكمل فتح بقية أقاليمها ، ونجحت حملة عسكرية للتايبنغ في احتلال الجزء الغربي من الصين ، في حين احتلت حملة عسكرية أخرى معظم جزئها الشمالي ، حتى انها دقت أبواب بكين العاصمة الامبراطورية . الا ان الجيوش الاقطاعية وحدت صفوفها ، ونجحت في لم شتاتها ، تحت قيادة قائد عسكري كفاء هو « تسينغ كوفان » ، ونجحت الجيوش الرجعية في قطع مواصلات قوات التايبنغ المهاجمة مع نانكينغ ، لأكثر من عامين ، تخلفتها اشتباكات ومعارك ضارية ، أخذت بعدها قوات التايبنغ في احراز الانتصارات المتوالية .

وعلى غرار ثورة التايبنغ ، وفي موازاتها ، وقعت ثورات وانتفاضات أخرى في أنحاء متفرقة من الصين . اذ قام فلاحو نايين بثورة في كيانغسو ، وانهو ، وشانتونغ ، وهونان ، ونجحو في الاتصال مع جيش التايبنغ . وحاصرت قوات النايين ، في العام ١٨٦٥ ، قوات الحكومة في مقرها وأبادتها ، الا أن حكومة المانشو نجحت في القضاء على ثورة النايين ، بمساعدة الدول الأجنبية (عام ١٨٦٨) . كما اشعل مسلمو الصين ثورة عنيفة ضد حكومة المانشو ، واحتلوا تالي بوسط يونان ، ولم تفلح حكومة المانشو في اخاد ثورتهم قبل العام ١٨٧٣ . وفي سينكيانغ قامت العديد من الثورات ضد حكم المانشو .

وبعد حرب الأفيون الثانية في الصين ، والتي امتدت من ١٨٥٧ الى ١٨٦٠ ، بين المانشو والقوات الأنجلو-فرنسية ، تصافر أعداء الأوس ضد ثورة التايبنغ ، اذ حرصت المانشو على تضمين الاتفاقيات الجديدة التي وقعها مع الدول الاستعمارية في أعقاب حرب الأفيون الثانية (راجع حرب الأفيون) نصاً تعهد فيه كل دولة استعمارية على حدة بمساعدة المانشو في القضاء على ثورة التايبنغ . وعليه نظمت قوات مشتركة من أتباع المانشو ون ضباط بريطانيين وفرنسيين ، للقضاء على ثورة التايبنغ غداة انتهاء الحرب بين المانشو والقوات الأنجلو-فرنسية . وفي مطلع العام ١٨٦٢ هزمت قوات التايبنغ بقيادة لي هسيو شينغ ، قوات الثورة المضادة قرب شنغهاي ، حيث قتل القائد الفرنسي لهذه القوات ، الجنرال بروتييه ، كما تم دحر قوات المرتزقة التي تحمل اسم « الجيش الظافر أبدأ » وقائدها فريديريك تاونسند وارد ، الذي قتل في إحدى المعارك مع قوات التايبنغ ، حيث خلفه القائد البريطاني غوردون .

إلا أن قوات الثورة المضادة اخترقت صفوف ثورة التايبنغ ، مستفيدة من الانشقاقات في صفوف هذه الثورة ، فنجحت قوات الثورة المضادة في احتلال نينغبو ، وشاوشينغ ، ونغشاو . وفي أيار (مايو) ١٨٦٢ وصلت هذه القوات الى أبواب تيان شينغ ، عاصمة التايبنغ ، وعجزت البطولات النادرة التي أباها المدافعون عن عاصمة الثورة عن منع سقوط عاصمتهم في أيدي قوات الثورة المضادة في العام ١٨٦٤ ، بعد أن كان قائد الثورة ، هونغ هسيو شوان ، قد انتحر ياساً من النصر في حزيران (يونيو) من السنة نفسها . وعندما سقطت تيان شينغ في أيدي قوات الثورة المضادة لم يكن فيها من جيش الثورة سوى أقل من أربعة آلاف جندي ، من أصل

جيش قوامه نحو مليون مقاتل . ونجح القائد الرجعي تسينغ كوفان في أسر حصنه القديم ، لي هسيو بنغ ، وأعدمه .

ويعود الضعف الذي تسلى الى ثورة التايينغ ، الى اختارها للتخطيط في كافة المجالات ، وبسبب الصراع على السلطة الذي نشب بين قادتها ، وأدى إلى تشرذمها وتقطع جسدها ، بعد أن كانت قد نجحت في السيطرة على سبعة عشر إقليمياً من أقاليم الصين الواحدة والعشرين . وبالرغم من هزيمة ثورة التايينغ ، فقد مهدت هذه الثورة للثورة الصينية الكبرى ، وخصبت لها أرض الصين ، كما حالت دون تحول الصين الى مستعمرة مباشرة في عصر امتداد الاستعمار .

(٨) الثورة الجزائرية (١٩٥٤ - ١٩٦٣)

انتهجت الجزائر والمغرب العربي سياسة استقلالية منذ زوال الوحدة السياسية للعالم الاسلامي . وقد تولى الحكم فيها مع توسع الدولة العثمانية ولاية يخضعون للسلطان العثماني . ثم لم يلبث هؤلاء الولاة (الباي ثم الداوي) ان عادوا الى الاستقلال بسبب ضعف السلطة العثمانية من جهة وبتأثير النزعة الاستقلالية الداخلية من جهة أخرى . وفي إطار هذا الاستقلال أقامت الجزائر مع هولاندا عام ١٦٧٩ علاقات تعاقدية . وفي العام ١٦٨٢ وقعت الجزائر معاهدة صداقة مع بريطانيا العظمى وهولاندا ، وكانت الجزائر من أوائل الدول التي اعترفت باستقلال الولايات المتحدة الأمريكية . وقعت الجزائر مع الولايات المتحدة ثلاث معاهدات في أعوام ١٧٩٥ و ١٨١٥ و ١٨١٦ .

واستمرت الجزائر في انتهاج سياسة مستقلة بما حمل القنصل الامريكى في الجزائر على الكتابة في العام ١٨٢٦ « بأن الداوي يمارس كامل حقوق السيادة والسلطة عقب انتخابه مباشرة » . وفي نيسان (ابريل) من عام ١٨٢٧ نشأ نزاع مع الداوي بسبب شحنة قح قام بتوريدها اثنان من الجزائريين . وفي أثناء المفاوضات تجاوز القنصل الفرنسي (دوقال) بصورة متعمدة تقاليد المفاوضات ، واستثار الداوي ، مما حمل هذا الأخير على ضرب القنصل الفرنسي بمنشة ذباب . وكانت فرنسا تنتظر هذا المبرر لفرض استعمارها على الجزائر ، فدفعت اسطولها لفرض حصار بحري حول مدينة الجزائر لمدة ثلاثة أعوام ، وعندما لم يحقق هذا الحصار أي نتيجة قامت حملة فرنسية بمهاجمة الجزائر ، وتم إزال قوة مكونة من

سبعة وثلاثين ألف مقاتل على الشاطي* الجزائري في سيدي فرج بتاريخ ١٤ حزيران (يونيو) ١٨٣٠ . ولكن المقاومة لم تستسلم في الجزائر حتى اليوم الخامس من شهر تموز (يوليو) ولم تنجح فرنسا حتى عام ١٨٣٤ في السيطرة على أكثر من ثلاث مدن ساحلية منفصلة عن بعضها البعض بسبب مقاومة الشعب الجزائري تحت قيادة الأمير عبد القادر الجزائري . ونتيجة للمقاومة الضارية اضطرت فرنسا الى الاعتراف بسلطة الأمير في الداخل ، فاتخذ الأمير مدينة (مسكر) عاصمة له .

وفي عام ١٨٣٥ تجدد القتال بعنف . وكانت حجة فرنسا هي أن بعض القبائل الجزائرية طلبت حمايتها . ولكن فرنسا اعترفت بسلطة الأمير عبد القادر الجزائري مرة أخرى في العام ١٨٣٧ ، ثم تجدد القتال في العام ١٨٤٠ ، واستمر طوال سبع سنين طرد فيها الفرنسيون الى السواحل الشمالية أكثر من مرة ، كما تقهقر الأمير عبد القادر أيضاً أكثر من مرة حتى اضطر الى اللجوء الى المغرب . فضغظت فرنسا على سلطان المغرب حتى يخرج الأمير من بلاده والا تعرضت بلاده للخراب . واضطر الامير عبد القادر الى التسليم عام ١٨٤٧ ، فقبضت الحكومة الفرنسية عليه ، وألتي به في السجن خمس سنوات ، ثم أفرج عنه الامبراطور نابليون الثالث في العام ١٨٥٢ على ان يقيم خارج البلاد . فاختار سورية مقاماً له وبقي فيها حتى توفي .

ولكن غياب عبد القادر الجزائري لم يحد هيب الثورة التي تجددت عام ١٨٥٧ بقيادة لالا فاطمة . ولم يتم للحاكم العام الفونسي إخماد الثورة الا بعد تركيز جهود كبيرة وقوات ضخمة . وفي عام ١٨٦٤ ثار الشعب الجزائري في جنوب الجزائر بزعامة سي سليمان . ونجح الثوار في تدمير قوات فرنسية كبيرة مع قائدها راندون ، كما استشهد سي سليمان فخلفه أخوه سي الأزرق . فأسرع نابليون الثالث بارسال أفضل قواته الى الجزائر ، وقتك الثوار بالفرنسيين مرة أخرى ، فجردت فرنسا جميع جنودها واستمرت الاشتباكات عشرين عاماً . وأخيراً نجح الفرنسيون في العام ١٨٨٤ بوضع حد مؤقت للصراع . وفي عام ١٩٣٠ خرج من بين الجماهير الجزائرية زعيم وطني هو خالد الجزائري (حفيد الأمير عبد القادر) وطرح شعار « الجزائر عربية ، ولن تهدأ أو تستكين حتى تتحرر من الاستعمار » . وتوفي خالد الجزائري فخلفه عام ١٩٣٧ الزعيم مصالي الحاج ، الذي كون حزب الأمة الجزائري ، ولكن فرنسا أسرعت الى حل الحزب ومطاردة أعضائه

والقائهم في السجون . وعندما اندلعت نيران الحرب العالمية الثانية ، وعلى الرغم من الدعم الذي قدمته الجزائر لفرنسا بما جعل الجزائر مقرأً للحركة الفرنسية الديغولية ، فقد أخذت فرنسا في التنكر للجزائر واعداد المخططات للغدر بها .

وعندما تحرك الجزائريون بعد انتهاء الحرب مطالبين باستقلال بلادهم ردت عليهم السلطات الفرنسية بقصف منطقة قسنطينة وسطيفه بالطائرات والمدافع ، ودمرت المدن والقرى ، فسقط ضحية هذه العملية خسة وأربعون ألف شهيد .

ولم تكن هذه الحادثة سوى صورة لعمليات القمع التي مارستها فرنسا ضد الشعب الجزائري منذ بداية الاحتلال . فلقد تميزت عمليات القمع الفرنسية دائماً بقسوتها وحشيتها . واتبعت فرنسا في تثبيت استعمارها للجزائر اسلوبها الذي يوضحه تقرير اللجنة الفرنسية التي ارسلها الملك شارل العاشر بعد ثلاث سنوات من الاحتلال لدراسة الموقف في الجزائر . وجاء في هذا التقرير : « عندما يقف المرء لتأمل الطريقة التي عامل بها الاحتلال سكان البلاد فانه سيجد ان هذه الطريقة ليست مخالفة للمدالة فقط بل انها مخالفة للمنطق والعقل أيضاً ، فعلى الرغم من الاستسلام الشريف للجزائريين ، فانه لم تحترم قديسة التقاليد والعادات ، حيث أضيفت املاك المؤسسات الدينية الى ملكية الدولة ، وتم الاستيلاء بالقهر والضغط على الاملاك الخاصة دون أي مقابل ، مع ارغام المالكين الذين صودرت ممتلكاتهم على دفع نفقات تدمير منازلهم فيها ونفقات تدمير مساجدهم أيضاً ، كما أرسل الى ساحات التعذيب والاعدام رجال لم تثبت إدانتهم ولم تتم محاكمتهم ، فقتلوا لمجرد الشك بهم ، وأبيدت مجموعات من السكان ثم ظهرت براءتهم . وقدم للمحاكمة رجال عرفوا بسمعهم الطيبة في البلاد لأن شجاعتهم جعلتهم يأتون إلينا ويقفون أمام غطرستنا متوسلين لانقاذ مواطنهم المساكين . ووجدنا قضاء لم يتورعوا عن محاكمتهم ، ورجالا لم يحجموا عن تنفيذ الاعدام فيهم . وألتي في غياب الزنانات الفردية المظلمة برؤساء القبائل من قدموا لنا ملاحظتهم ومؤهم » . وكانت السلطات الفرنسية قد أصدرت في العام ١٨٥٩ مرسوماً يخرج القبائل العربية من نطاق القضاء الاسلامي ، ويجعلها تابعة لقضاء خاص . وتبعت التبشير بين صفوفهم ، وكان بما يلقيه المبشرون لهم أنهم أوروبيون في أصولهم وأن العروبة والاسلام أجنبيان عنهم . ومقابل ذلك أخذت فرنسا في تشجيع الفرنسيين على الزواج الى الجزائر لاستئثارها ، فزح حتى عام ١٩٣١ نحو ستماية وثلاثين ألفاً أقطعتهم



دورية فرنسية آلية على الحدود الجزائرية - التونسية.

في ردع ضفاف النفوس والمتردين . وفي مجال الاعمال القتالية تجنبت اللجنة بذلك كل مجابهة مباشرة مع القوات الفرنسية المتفوقة ، وحددت عملياتها بالاغارات والكمان والاختيالات على اختلاف اشكالها . وكان من حسن حظ الثوريين في هذا الوقت الدقيق انهم هاجموا عملاقاً ذا قدمين من صلصال . فقد كانت الادارة الفرنسية في الجزائر متكلسة متصلبة وغير كافية للإشراف الكامل على البلاد . وبالإضافة الى ذلك فقد شلت مجموعة من القوانين الشرعية عملياً كل قمع فوري للحركة الثورية ، لاسيما القوانين التي تعتبر الجزائر فرنسية ، وتطبق فيها القوانين الفرنسية لزم السلم . وكانت القوانين المطبقة عام ١٩٤٥ في قسطنطينية مختلفة كل الاختلاف عن القوانين التي طبقت في المنطقة ذاتها عام ١٩٥٤ ، في العام ١٩٤٥ كانت الاحكام العرفية والمحاكم العسكرية العرفية قائمة ، وفي العام ١٩٤٥ كان استخدام القطعات مرتبطاً بالسلطة المدنية ، وكان على قوات الدرك ان تحقق في كل المراكز مع تنظيم محضر ضبط واحضار شهود . وهكذا جنت فرنسا على نفسها بالقوانين التي وضعها . وفضلا عن هذا ، فقد كانت الوسائل العسكرية الفرنسية في البداية . في موقف مساعد للشوار حيث كان مجموع القوى العسكرية لا يزيد على تسعة واربعين ألف مقاتل تصفهم من الجزائريين . ولهذا السبب ،

وتعطي حرب التحرير الجزائرية نموذجاً رائعاً يتميز بصفات خاصة . ففي بداية الأمر لم تكن نواة الثورة تزيد على مجموعة من الرجال يمتلكون القليل من الوسائل . ووقف هؤلاء لهجاءة فرنسا التي كانت تبدو قوتها في تلك الفترة من قوى العالم الساحقة . وبالإضافة الى هذا ، فقد كان الشعب نتيجة لفشل ثوراته المتكررة في حالة نفسية غير جيدة ، ولكن قادة الثورة التاريخيين صمموا على بدء الاعمال الثورية . وشكلوا اللجنة الثورية للوحدة والعمل ، وكانت هزيمة الفرنسيين في معركة ديان بيان فو ، ونجاح العصيان التونسي في الحصول على الاستقلال الذاتي الداخلي ، من الحوافز التي دفعت ثوريي الجزائر وشجعهم على النضال . وتمثل هدفهم في هذه المرحلة بايقاظ وعي الجماهير الجزائرية من غفوتها بتظاهرة عنيفة تثبت ارادة الاستقلال لدى الشعب الجزائري ، وصممت هذه التظاهرة بطريقة رائعة تثير اجمل الخيالات والتصورات . وبالإضافة الى ذلك فقد رسمت اللجنة الثورية للوحدة والعمل خطاً سياسياً واضحاً جداً منذ البداية ، استهدف في الوقت ذاته الاعتماد على التقاليد الاسلامية ، مع ممارسة الارهاب الشديد ضد العناصر المتعاونة مع فرنسا (مثل جدع الأنف ، واغتيال عملاء الادارة الفرنسية من المسلمين ، والذبح أمام شهود لكل من يغدر بالثورة) . وكان لهذا الاسلوب دور حاسم

السلطات الفرنسية الحاكمة مليوناً وسبعمائة ألف هكتار من اراضي الدولة والبلديات . كما انتزعت من الاهالي اراضيهم مقابل مبالغ زهيدة وأثمان رمزية . واحتكرت فرنسا زراعة الكرم ، ونصف زراعة الزيتون ، واستئجار المعادن والصناعات ، والادارة الحكومية ، والمراكز القيادية ، وأصبحت الجزائر بعد مائة عام من الاحتلال (في عام ١٩٣٠) في وضع متدهور حيث وصلت نسبة الأمية بين العرب المسلمين الى خمسة وتسعين بالمائة . فكان عدد الطلاب في مدارس الجزائر لا يتجاوز الستين ألفاً من بين ما يزيد على مليون قتي في سن الدراسة . كما تجاهلت المناهج الدراسية تاريخ الجزائر وارتباطها بالعرب المسلمين مقابل التركيز على المناهج التي تسمح (بفرنسة الجزائر) وذلك تطبيقاً للمرسوم الذي صدر بعد احتلال الجزائر بعشرين سنة من قبل (الجمعية الوطنية الفرنسية) وذلك باعتبار الجزائر «أرضاً فرنسية» ، وتطبيق قوانين فرنسا عليها ، دون منح الحقوق السياسية لشعب الجزائر العربي .

وكان اسلوب فرنسا وحده كافياً لوضع البلاد في موقع الثورة الدائمة . وقد تعاطم زخم الثورة مع زوال وجود الاستعمار وانهاره امام حركة تحرر الشعوب التي اعقبت الحرب العالمية الثانية . وبدأت أرض الجزائر تتمخض عن ثورة أصيلة وعميقة الجذور ، بدأت بقوات صغيرة متفرقة ، لم تلبث أن استقطبت قوى الشعب الجزائري وجماهيره كلها .

في عام ١٩٥٤ انطلقت الشرارة الاولى للثورة من جبال الاوراس . واخذت قوى الثورة في التعاطم فأشرعت فرنسا الى حشد جيش بلغ تعداده اربعمائة ألف مقاتل مجهزين بأحدث الأسلحة . واخذت القوات الفرنسية في إبادة أهل الجزائر واستخدمت في ذلك الاساليب الالهائية . وكان القتل والاحراق والتدمير والاعتقالات الاجماعية والتعذيب الوحشي بعض هذه الوسائل . ولكن قوى الثورة استمرت في مسيرتها رغم كل العوائق مما حمل هيئة الامم المتحدة في عام ١٩٥٥ على اتخاذ قرار بمناقشة قضية الجزائر ، فعلمت فرنسا على الانسحاب من جلسة المناقشة ، وهددت بأنها ستسحب نهائياً من هيئة الامم المتحدة اذا ما أعيد طرح قضية الجزائر . ولكن ذلك لم يمنع ظهور تضامن عربي وعالمي للجزائر وتأييد لفضيتها حتى في بعض الاوساط الاستعمارية الامبريالية ذاتها . واخذ الاهتمام العالمي بأحداث الجزائر يتزايد يوماً بعد يوم . وكان تأييد الصحافة ورجال الفكر والاحرار في العالم كله يتعاطم باستمرار .

سوستيل عن اللجوء الى التسويات أو انتهاج السياسة الاصلاحية التي كان يعتقد ان باستطاعته تنفيذها. وتشددت فرنسا في موقفها ، وارسلت نجدات جديدة كبيرة الى الجزائر ، وامكن للقوات الفرنسية احتلال القسطنطينية ، ولكن مظاهرة القوة الفرنسية كانت تخفي وراءها تناقضات كبيرة في وجهات النظر الخاصة بطريقة التعامل مع الثورة. ونتج عن ذلك انتشار الاضطرابات .

وامتد لهيب الثورة الجزائرية مع بداية عام ١٩٥٦ . وتجاوب المغرب العربي بصورة خاصة والعالم العربي بصورة عامة مع الثوار. وحصلت تونس على استقلالها الذاتي ، وكانت فرنسا تخوض معركة الانتخابات ، وجاءت النتيجة لصالح الاشتراكيين . وعندما وصل « جبي موليه » الى منصب رئيس الوزراء أخذ في البحث عن الصيغة الملائمة لتنفيذ ما وعد به ناخبه (العمل على استتباب السلم في الجزائر) ولكن « جبي موليه » لم يكن يعرف مضمون هذا السلم وماذا يعني ، فسافر الى الجزائر العاصمة ، حيث كان في استقباله الاوربيون الذين هاجموه بالطمطم الفاسدة ، ثم قام بزيارته للجزائر كلها ، واستشار العسكريين فيها . وكان كل ما سمعه او لاحظته جديداً بالنسبة اليه ، فالمسألة مختلفة كل الاختلاف عما كان يتصوره . وهذا ما حمله على تغيير سياسته بصورة مباغتة ، فأصدر قراره بتعيين « لاكوست » وزيراً مقيماً في الجزائر ، واعطى للادارة الفرنسية في الجزائر سلطات خاصة ، واستدعى عدة قرعات من الجنود ، وعزز قوات حفظ النظام في الجزائر حتى وصل عدد القوات الفرنسية فيها الى اربعمائة ألف مقاتل . وبذلك وضع « جبي موليه » فرنسا في طريق الالعودة ، فاما الانتصار السريع والحاسم واما التخلي عن الجزائر . ولم يبق هناك مجال للتسويات السياسية . ولم تكن فرنسا قادرة على تقديم الجهد المطلوب منها طويلا ، في الوقت الذي لم تكن ممارسة عملية إخماد الاضطراب في الجزائر وتهدئتها والعمل على استتباب السلم فيها من الامور التي يمكن إنجازها في أقل من عشر سنوات . وكان استمرار فرنسا عبر هذا الطريق الطويل ، مع ما فيه من عقبات وصعاب ، أمراً مشكوكاً فيه .

حاول « لاكوست » ومعه الجنرال « لوريو » استعادة المبادأة من قبضة (قيادة جبهة التحرير الوطني) التي خلفت اللجنة الثورية للوحدة والعمل ، فتم زج الوسائط والقوى الضرورية ، وبدأ العمل في منطقتي الثورة (الاوراس ومنطقة القبائل) وكان الجنرال « بوفر » قائداً لمحافظة القسطنطينية في تلك

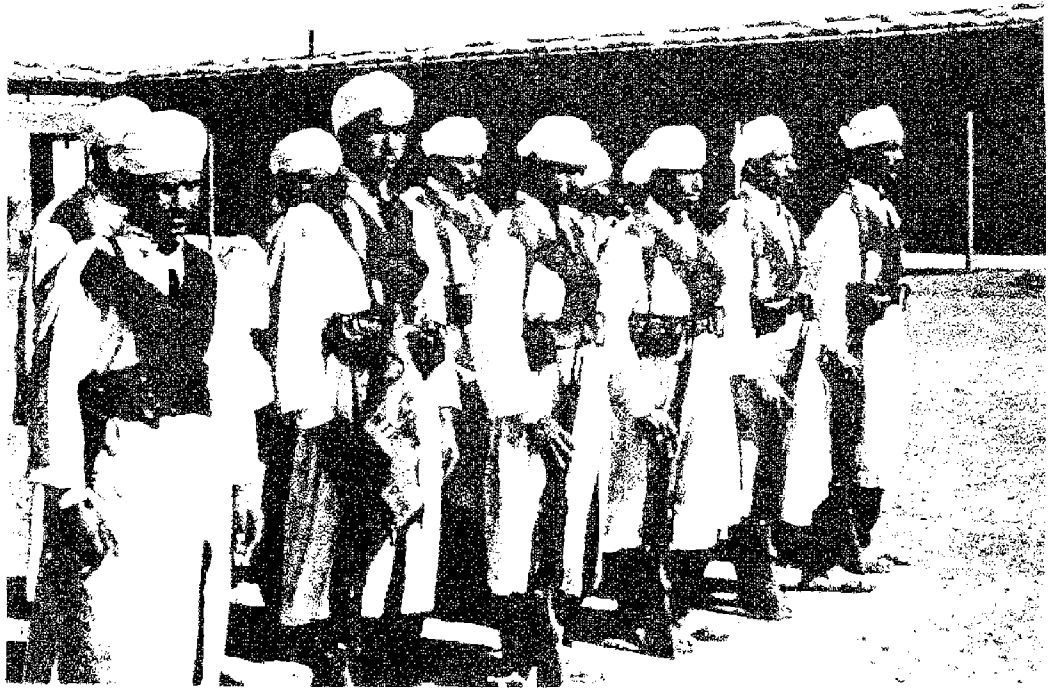

جنود الهاركيس المحليون المؤيدون للسلطة الاستعمارية .

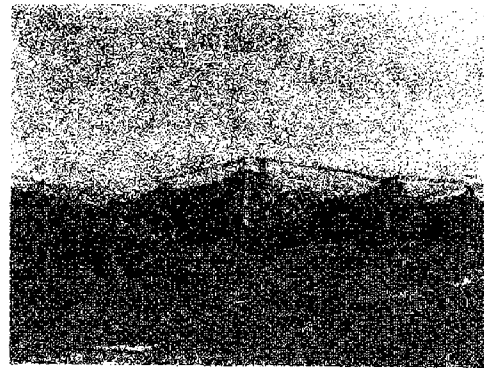

طائرات القوات الفرنسية المحمولة جواً في الجزائر



ثوار جزائريون في معتقلهم

حتى شملت قسطنطينية كلها ، على حين تطورت الاعمال الثورية المنطلقة من منطقة القبائل حتى شملت محافظة الجزائر ، والجزائر العاصمة .

وقد حاولت حكومة ادغار فور مجابهة هذا الموقف المتدهور يوماً بعد يوم ، فأرسلت سوستيل الى الجزائر كحاكم عام لها في شباط (فبراير) ١٩٥٥ . وكان سوستيل (كرجل ليبرالي) يعتقد أن لديد القدرة على تطبيق سياسة اصلاحية . وفي انتظار تنفيذ هذه السياسة طلب سوستيل قوات دعم اضافية ، فارتفع حجم القوة الفرنسية في الجزائر الى ثلاثة وثمانين ألف مقاتل . وخلال هذه الفترة ، وفي شهر تموز (يوليو) نظمت اللجنة الثورية للوحدة والعمل عصياناً عاماً شمل محافظة القسطنطينية ، وانتهى هذا العصيان الى مذابح دموية رهيبه كانت سبباً في احجام

ونتيجة لوجود رجال في السلطة (مثل ميتران في الداخلية وليونارد في حكومة عموم الجزائر والجنرال شيرير في الفيلق التاسع عشر التابع للجزائر العاصمة والجنرال سيلمان في فرقة قسطنطينية) كانت عملية القمع الأولية ضعيفة واهية ، على الرغم من الضربة الناجحة التي وجهها العقيد دوكونور للثوار في الأوراس . وفي جميع الأحوال فقد تجاوز الثوار مرحلة خطر خنق الثورة في مهدها ، وشرع الثوريون الجزائريون بعد ان نجحوا في الظهور بشكل بارز على المسرح بتوسيع « بقعة الزيت » التي شكلها مناخ عدم الأمن . وكان لديهم إحساس صحيح ودقيق بالاستراتيجية الملائمة للثورة . فتم تنظيم منطقة القبائل والاوراس وتحويلها الى مركزي اشعاع للثورة ، حيث انطلقت الثورة تدريجياً من الاوراس



جريح من الفيلق الأجنبي في جبال أوراس



محطة آلية فرنسية في الجبال

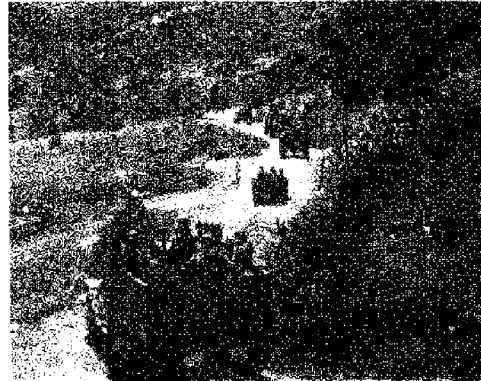

وحدة مدفعية فرنسية

العالمي ، وحرك وجدان الجماهير وضميرها في كل مكان ، ووصلت الحملة المضادة للتعذيب ذروتها بحيث انقسم الرأي العام الفرنسي ذاته ، وأصبح لجهة التحرير أنصارها ومؤيدها الأقوياء في فرنسا ، وتمزقت الوحدة الوطنية الفرنسية إزاء الحرب الجزائرية ، ولم تلتئم بعد ذلك أبداً . ومن ظواهر تأييد الفرنسيين الأحرار لثورة الجزائر تلك الرسالة التي بعث بها ٣٥٧ مفكراً من الشخصيات الفرنسية المعروفة الى رئيس الجمهورية الفرنسية محتجون فيها على (الأعمال التي تثير الضمير الانساني). وقد أشاروا بصورة خاصة الى أعمال التعذيب التي تقترف ضد السجناء الذين يحرمون من المعاملة بموجب اتفاقية جنيف أو بموجب اتفاقات القضاء التي يمنحهم إياها القانون الفرنسي . ونوهوا كذلك باعدام الرهائن ، وهدم

فرنسا هي إهمالها إهمالاً تاماً للطابع الدولي للصراع ، واصرارها على التمسك بوجهها السياسي في ان الجزائر جزء لا يتجزأ من الأرض الوطنية الفرنسية ، وان منظمة الأمم المتحدة أو أية دائرة دولية اخرى لا علاقة لها بهذه الحرب . ولم يدافع أحد عن أعمال فرنسا في الخارج ، وهذا ما أفاد جبهة التحرير الوطني الى حد كبير للحصول على حق التمتع بالامتيازات على المسرح الدولي . وفي هذا الوقت ذاته ، تركز الاهتمام السياسي على الجزائر العاصمة حيث نشبت معركة قاسية بين مقاتلي جبهة التحرير الوطني وبين مظليي ماسو . وأعطى وجود الصحافة الدولية في الجزائر لكل ما جرى أصداً بعيدة . فقد رافق هذا الصدام من الظواهر الوحشية واللاانسانية ما أثار الرأي العام

الفترة ، فتم العمل على إخماد الثورة في المناطق الهامة والامساك بها بقوة . اما في منطقة القبائل ، فقد حاول الجنرال « اوليه » القيام بعمل سياسي على مستوى الكوميونات البربرية وتطويره انتهاجاً لسياسة التفرقة المعروفة ، ولاضعاف الثورة من الداخل . وجاء رد قيادة جبهة التحرير قاسياً وعنيفاً ، حيث وقعت مذبحه باليسترو . ثم عززت الجبهة مواقعها بالمؤتمر الذي عقده بالصبام ، ونجحت في تطوير العنف داخل العاصمة (الجزائر) ، حتى اصبح المناخ المعادي لفرنسا صعباً للغاية . واحيطت مخططات فرنسا من جديد في ضرب وحدة الجزائر خلال تلك الفترة حدثت تطورات في مصر بسبب تأميم قناة السويس ، وبدأ التخطيط للعدوان ، وظن جبي موليه ان هذه العملية ستصيب الثورة الجزائرية في جذورها . لكن العملية الفرنسية - البريطانية - الاسرائيلية انتهت الى الفشل امام مقاومة جماهير مصر الباسلة ، وبسبب تدخل الامريكيين والسوفييت معاً . وكان فشل العدوان على مصر حافزاً قوياً لدفع جبهة التحرير نحو تطوير عملياتها ، لاسيما بعد ان اكتسبت الثورة الجزائرية هبة مؤكدة وسمعة دولية .

بدأت جبهة التحرير الوطنية الجزائرية مرحلة جديدة مع مطلع عام ١٩٥٧ ، بعد أن شعرت بالأهمية الدولية لموقفها ، وعرفت نقاط ضعف السياسة الفرنسية في العاصمة الفرنسية ذاتها . فعملت على نشر أفقها السياسي ليشمل الجزائر كلها . وتركز جهد الجبهة في ثلاثة اتجاهات : اولها استخدام العاصمة الجزائرية ميداناً للتحرك الثوري وذلك بمضاعفة اعمال العنف فيها بصورة واضحة . والاتجاه التالي هو إبراز الكيان السياسي على المسرح الدولي ، ومنح جبهة التحرير هبة الحكومة يوماً بعد يوم . أما العمل السياسي داخل فرنسا فقد تركز لاحداث انقسام في الرأي العام تجاه الحرب الجزائرية . وكان هذا هو الاتجاه الثالث .

وامام هذا التطور ، حاولت الحكومة الفرنسية التي عينت سالان في الجزائر حل المشكلة الجزائرية بالوسائل العسكرية ، فتحت العسكريين السلطات التي كانت تتمتع بها قوات الأمن . وكلفت فرقة المظليين العاشرة بعد عودتها من عملية السويس بواجب تهدئة الوضع في الجزائر العاصمة . وقسمت البلاد الى مربعات ، وجمعت السكان في القرى ، واتخذت التدابير القاسية . وعلى الرغم من قوة هذه الاجراءات وقسوتها فقد استمر الكفاح والنضال في تصاعد مستمر . وكانت الخطيئة الرئيسية التي وقعت فيها

خبر وفاته وأصبحت أصدق ما كتبه أفري ب . ه .
سيمون في كتابه عن التعذيب الفرنسي . وطالما تقوم
حكومة بلادي بممارسة هذه الوسائل الارهابية التي
لم تمارس ضد أسرى الحرب الألمان ، فاني لا
أستطيع الاستمرار في إلقاء دروسي في كلية الحقوق
الفرنسية ، ولا سبيل أمامي إلا التوقف عن إلقاء
دروسي . ولعلك تقرر استدعائي الى العمل اذا كنت
قادراً على ذلك ، واني مستعد ان اتلقى بكل رضا
كل اجراء يساهم في تعريف الرأي العام باحتجاجي
على هذه الاعمال المشينة التي تخل بشرف فرنسا
اذا اختارت ان تسكت عليها .

بدأت جبهة التحرير الوطني بعد ذلك بتنظيم
أعمالها في إطار جديد ، وافادت من دعم القطرين
العربيين المجاورين (تونس والمغرب) لتشكيل نواة
جيش نظامي اخذ يحمل اسم جيش التحرير الوطني
الجزائري . وتسلمت الجبهة اسلحة من تشيكوسلوفاكيا
والاتحاد السوفييتي لتسليح جيشها بالوسائل الحديثة ،
فحاولت السلطات الفرنسية مجاهدة هذا التطور بتركيز
الجهود على الحدود وتحويلها الى حدود مغلقة باحكام
وذلك باستخدام تجهيزات دفاعية تجمع بين الشبكات
الكهربائية ورادارات الكشف ، وتم إنشاء خط
موريس في الشرق وخط آخر لم تطلق عليه أية
تسمية في الغرب . وكانت مهمة الخطين تحديد تسلسل
قوات جيش التحرير الوطني . واصبح هذان الخطان
مستجيبين لمعارك جديدة . وقد فكرت القيادة الفرنسية
بالتحرك الى تونس والمغرب لتدمير قوات جيش
التحرير الوطني ، لكن ضغط الرأي العام الدولي
منعها من ممارسة هذا العمل . وتطور جيش التحرير
في هذا المناخ الملائم حتى أصبح قوة سياسية هامة ،
وفي الوقت ذاته شكلت جبهة التحرير الوطني
بشكل متماسك ، وانبثق عن الجبهة حكومة مؤقتة
للجمهورية الجزائرية . وبذلك حصلت جبهة التحرير
على كل الواجهة الدولية للثورة .

استطاعت القوات الفرنسية تحقيق بعض النجاحات
في المجال العسكري ، ولكن هذه النجاحات خلقت
بالمقابل استياء متزايداً في الجيش الذي أحس بحرماته
من جهوده التي بذلها . ووقعت في غضون ذلك حوادث
خطيرة أبرزها قضيةنا (بازوكا الجزائر) و (قضية
فور) . وبازوكا الجزائر هي الحادث الذي وقع
في ١٦ كانون الثاني (يناير) عام ١٩٥٨ ، حيث
أطلق الفرنسيون المقيمون في الجزائر طلقة بازوكا
من أحد السطوح في ميدان أيسلي على مكتب الجنرال
سالان فقتل المقدم رودييه أحد مساعديه وجرح
العقيد باسيه . وقد أهتت جبهة التحرير الوطني

حتى ولو كان الهدف نبيلاً فان ذلك لا يبرر
« استخدام اعمال العنف والتعذيب » . وكانت اعمال
التعذيب سبباً في استقالة ريني كاييتن استاذ القانون
في باريس والوزير السابق للتربية الوطنية في حكومة
الجنرال ديغول ، والذي تضمنت استقالته : « علمت
الآن من أخبار الاذاعة بأن علي بومنجل قد ألقى
بنفسه من شرفة عالية في الجزائر وسقط ميتاً وذلك
حتى ينجو من التعذيب . وحيثما كنت أقود حركة
المقاومة في شمال أفريقيا كان علي بومنجل أحد
تلاميذي في كلية الحقوق في الجزائر ، لقد أفجعتني

القرى ، واعمال الانتقام والتعسف . وكان من بين
موقعي هذه الرسالة فرانسوا ميرياك الحائز على جائزة
السلام وعدد من الاساتذة الجامعيين في السوربون
وليون ومجموعة من الفلاسفة والمفكرين والصحفيين .
وفي شهر آذار (مارس) ١٩٥٧ ، اجتمع
الكرادلة والمطارنة في فرنسا واستعرضوا الموقف في
الجزائر وناشدوا فرنسا « أن توفر الضمانات الكافية
لاحترام الكرامة الانسانية ، وان تتجنب كل ما
من شأنه أن يهتك القانون الطبيعي وشريعة الله »
كما حذروا فرنسا من اتباع وسائل الارهاب ، وانه



فتيات يقمن بالمهام الطبية



فتيات مناخلات في جيش التحرير

دورية فرنسية راجلة في جبال الجزائر

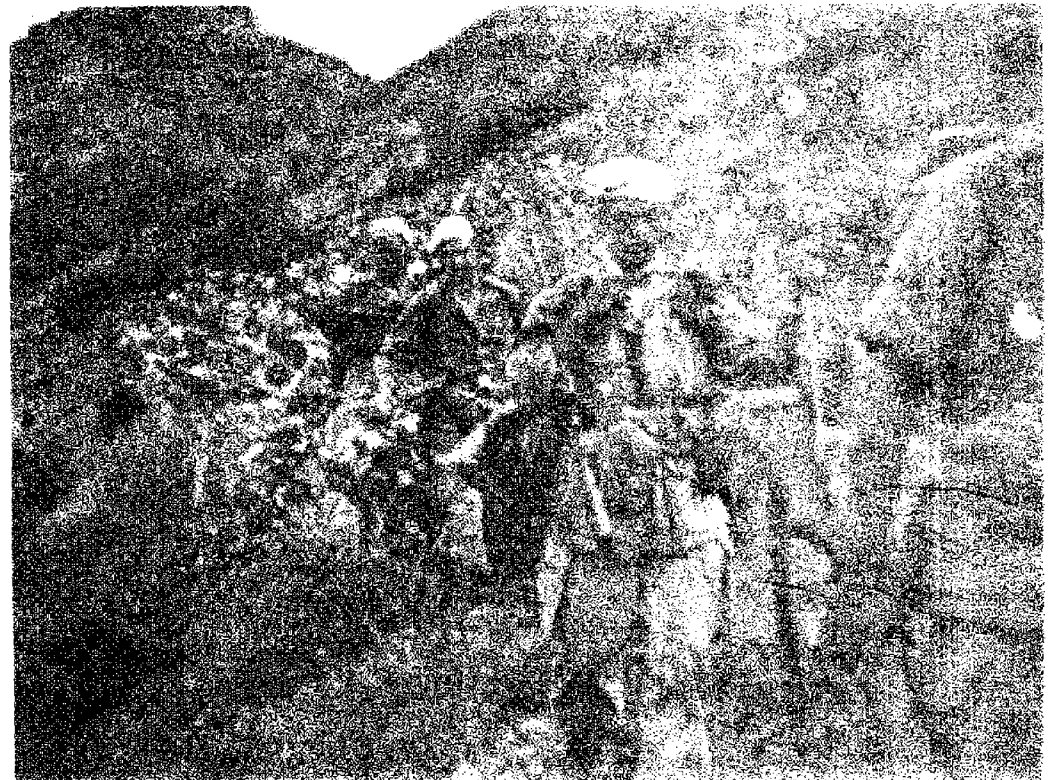

كل السلطات المدنية لجيش الجزائر. وكانت نتيجة هذا الموقف الجديد بالنسبة لمعظم الجنرالات تحول عملهم عن المهام العسكرية. فعين ديفول الجنرال شال مكان الجنرال سالان بأمل الحصول على نصر عسكري حاسم يسمح له بتنفيذ التسوية السياسية. وأعلن عن هذه التسوية بتصريحات واضحة جداً عن «حق تقرير المصير الذاتي» و«سلم الشجعان» في أيلول (سبتمبر) وتشرين الأول (أكتوبر) من العام ١٩٥٨. وبدأ الجنرال شال سلسلة من العمليات الكبرى طارت تجمعات الثوار بما أرغم قيادة جيش التحرير على تقسيم الجيش الى مجموعات صغيرة.

يعتقد ان باستطاعته حل المسألة الجزائرية بتسوية ليبرالية مشرفة. وكان يدرك باحساسه السياسي ما يحمله على رفض الصيغة التي ختمت في ١٣ أيار (مايو) حياة الجمهورية الرابعة وهي أن «الجزائر فرنسية». كما كان يعرف ان هضم الجزائر وتمثلها قد تجاوزته الاحداث منذ اكثر من عشرين عاماً، وان على فرنسا تقديم تنازلات كبيرة، ولكنه أخطأ الطريق عندما اعتمد وسيلة الضغط العسكري للعمليات وممارسة الاستراتيجية السابقة من جديد حتى يحصل على التسوية التي يريدها. ذلك ان انهيار الجمهورية الرابعة وقيام الجمهورية الخامسة قد أدى الى إعطاء

في بداية الأمر بهذا الحادث. لكن التحقيقات أظهرت أن هذا العمل من تدير الفرنسيين. والحادث الثاني يتلخص في ان الجنرال فور بحث مع مفتش شرطة محافظة الجزائر تيتجن بالانقلاب الذي يزعم الجنرالات الفرنسيون القيام به في الجزائر. وأعلم تيتجن رئيسه شوساد الذي أخبر بدوره الوزير الفرنسي المقيم العام في الجزائر (لاكوست) وتم تسجيل حديث فور ثم استدعي الى فرنسا واعتقل، وتسرب الحادث الى الصحف الفرنسية فهاجم بعضها تيتجن، واعتسبه البعض الآخر بطلا. وتظهر هذه الاحداث مدى التمزق الذي أصاب الوحدة الفرنسية من جراء حرب الجزائر.



مخفر فرنسي على الحدود الجزائرية - التونسية

السلطات الفرنسية تصدر أسلحة قادمة الى الثوار الجزائريين

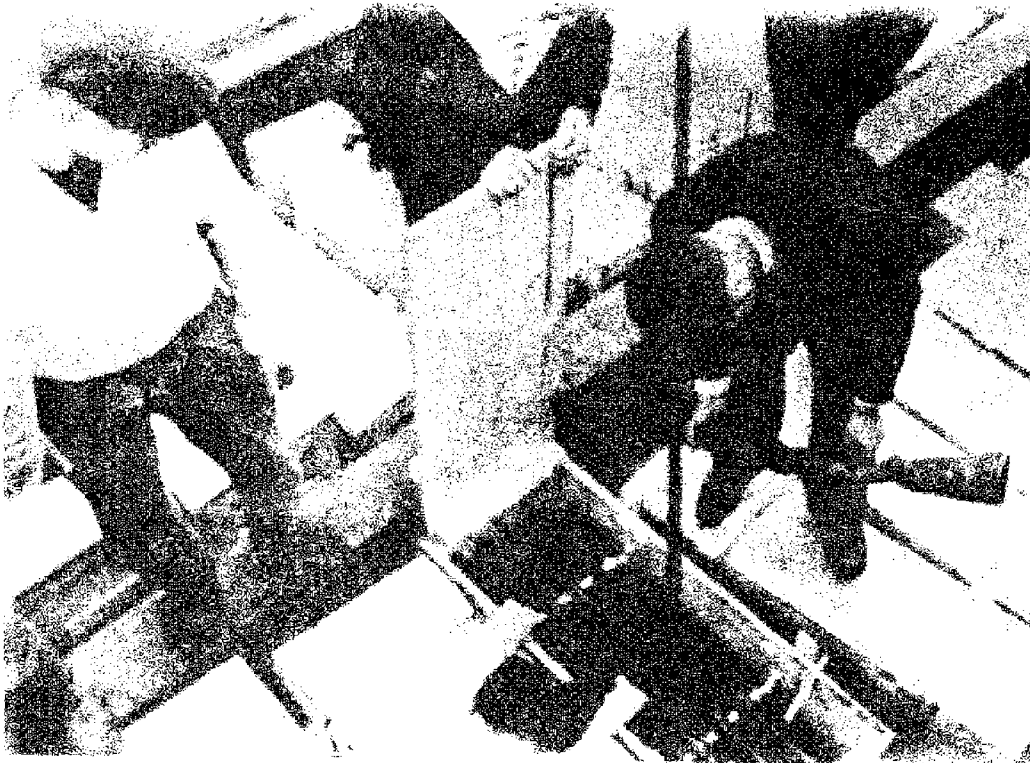

وفي شهر نيسان (ابريل) من عام ١٩٥٨، أدت بعض الرمايات التي قام بها جيش التحرير الوطني (على ما تزعم فرنسا) بتوجيه غارة انتقامية على ساقية سيدي يوسف الواقعة على الحدود التونسية. وأثارت هذه القضية التي أثبتت بصورة رائعة انفعالا خطيراً في منظمة الامم المتحدة وفي فرنسا. وقدمت الولايات المتحدة الامريكية عرضاً (بالتدخل الودي للمصالحة) وأرسلت مورفي الى تونس. فهب الجيش الفرنسي، وثار الرأي العام الأوروبي في الجزائر، وتحولت الجزائر العاصمة الى مسرح للتظاهرات الشعبية العنيفة، ولم يتمكن الجيش من السيطرة عليها إلا بعد جهود كبيرة. وفي العاصمة الفرنسية تحركت الحكومة الفرنسية بلا خطة أو هدف، وهي على ما هي عليه من احتمال تدخل الجيش الفرنسي في الجزائر ضدها. وأهارت الجمهورية الرابعة فاستدعت الجنرال ديفول الذي استلم السلطة. خلال هذه الفترة كانت قضية الجزائر تعرض على هيئة الامم المتحدة في كل دورة من دوراتها، وتكتسب مزيداً من الانتصار والمؤيدين، وكان من بين مؤيديها عضو مجلس الشيوخ الامريكي جون كينيدي (الذي أصبح رئيس جمهورية الولايات المتحدة الامريكية عام ١٩٦٠) والذي صرح في تموز (يوليو) من عام ١٩٥٧ بقوله: «ان الحالة الجزائرية أشبه ما تكون بقبلة زمنية ستنفجر يوماً ما في وجه العالم الحر بأشد خطراً من قضية الهند الصينية». وبدأ الحديث في العالم كله عن ضرورة إجراء مفاوضات لإنهاء الصراع الدامي. وحددت الجهة الوطنية ومعهما العالم العربي وانصار الحرية مطالب الجزائر بوضوح في ثلاث فقرات: الاعتراف بالاستقلال، وقيام حكومة جزائرية مؤقتة، والمفاوضات مع وقف إطلاق النار.

وكان ديفول مع تسلمه لسلطات الرئاسة الفرنسية

قدمته رسمياً حكومة فرنسا باجراء مفاوضات لاقرار السلام في الجزائر .

أما على ارض الجزائر فقد كانت سياسة ديغول الليبرالية محيية لآمال الفرنسيين ، كما كانت محيية لآمال الجيش الذي كان الحصم الأول لجبهة التحرير الوطني الجزائري . فاشتد التوتر في الجزائر ، وانفجرت الأزمة عندما وقع انقلاب الجنرالات في الجزائر العاصمة ، وكان الانقلاب عملية أعدت بصورة سيئة وتمت قيادتها برعونة ، ففشل الانقلاب بعد ان مزق الجيش الفرنسي تمزيقاً رهيباً . وبعد فشل الانقلاب انتفض الفرنسيون في الجزائر عن طريق حركة منظمة الجيش السري (O. A. S.) ، وشنت هذه الحركة حملة ارهاب عنيفة ، ولكنها لم تحقق أهدافها ، وكان من نتيجتها وضع الحد الفاصل في العلاقات بين الفرنسيين والجزائريين . وعبر هذه الاضطرابات اعترف مؤتمر ايشيان باستقلال الجزائر ، واحتل جيش التحرير الوطني الجزائري مواقعه على امتداد القطر الجزائري ، وتجمعت القوات الفرنسية في ثكناتها وبدأ الفرنسيون المقيمون في الجزائر بمغادرة أرض الجزائر ، وانهار البنيان الذي بذلت فرنسا جهدها طوال مائة وثلاثين عاماً في تشييده .

في ١٩ أيار (مايو) ١٩٦١ أصدرت الحكومة الجزائرية من مقرها في تونس بياناً سياسياً ضمنته بوضوح المبادئ العامة التي تؤدي الى نجاح مفاوضات مؤتمر ايشيان في حين كان بيان الحكومة الفرنسية يفتقر الى الوضوح . وبدأ المؤتمر جلساته في ايشيان بتاريخ ٢٠ أيار (مايو) . وطرحت فرنسا خطتها التي لا يمكن للجزائريين حتى مناقشتها بعد تضحياتهم وجهودهم ، والتي تتعارض تماماً مع المبادئ العامة التي حددتها الحكومة الجزائرية المؤقتة ، ورغم ذلك فقد استمر الوفد الجزائري يعارض مناقشاً ومجادلاً . وراح يفند الخطة الفرنسية موضوعاً موضوعاً . واستمر الحوار على هذه الصورة . وبعد ثلاثة أسابيع من المفاوضات توقفت أعمال المؤتمر بصورة مباغتة دون بيان الاسباب الداعية الى ذلك .

حاولت فرنسا استغلال توقف مؤتمر ايشيان لاتباع اسلوب جديد في الضغط على الحكومة الجزائرية المؤقتة ، فارسلت الى الدول الافريقية المجاورة للجزائر لإثارتهم ضد الجزائر بحجة ان مطالب الجزائر بشأن الصحراء لن تترك لمصالحهم أي مجال . فاسرعت حكومة الجزائر بالاتصال بوزارات خارجية هذه الدول واوضحت لها موقفها من الصحراء . وجاء رد الدول الافريقية المجاورة «ان موضوع الصحراء يمكن ان يحل بصورة ودية بين الدول الافريقية ذاتها ولكن



الوفد الجزائري في مباحثات ايشيان

وساطتهما للتسوية ولكن عناد فرنسا أفقدها الافادة من هذه الفرصة . وعندما أعلن ديغول في عام ١٩٦٠ استعدادة لفتح باب المفاوضات مع الجزائريين ، رفض الجزائريون شروط فرنسا في المفاوضات ، وطلبوا اجراء استفتاء في الجزائر تحت إشراف هيئة الامم المتحدة . وفي كانون الثاني (يناير) ١٩٦١ اتخذ مجلس تضامن الشعوب الافريقية - الآسيوية بالاجماع قراراته التي جاء فيها بشأن الجزائر « ان المجلس قرر مطالبة جميع الشعوب والحكومات المستقلة في افريقية وآسيا بتطبيق المقاطعة الاقتصادية ضد فرنسا والاعتراف بالحكومة المؤقتة للجمهورية الجزائرية » . وهاجم المجلس المساعدات التي تقدمها منظمة حلف شمال الأطلسي لاستمرار الحرب الاستعمارية التي تشنها فرنسا على الشعب الجزائري ، وأيد اقتراح الحكومة المؤقتة للجمهورية الجزائرية باجراء مفاوضات مع حكومة فرنسا وفق الشروط والوسائل التي تملحها ممارسة حق تقرير المصير بحرية تامة . وفي ٣١ كانون الثاني (يناير) سنة ١٩٦١ ناقش مؤتمر وزراء خارجية الدول العربية الذي عقد في بغداد ، والذي اشترك فيه الجزائريون ، قضية الجزائر ، وأصدر قرارات وتوصيات مهمة لتأييد الجزائر . وفي ١٥ آذار (مارس) ١٩٦١ وخضوعاً لقرار هيئة الأمم المتحدة اعلنت الحكومة الفرنسية أنها على استعداد للدخول في مفاوضات رسمية مع زعماء الجزائر . وفي ١٧ آذار (مارس) ١٩٦١ أعلنت حكومة الجزائر موافقتها على العرض الذي

ورغم ما حققته هذه العمليات من نجاح عسكري على مسرح الجزائر فانها لم تنجح في إضعاف ارادة الثورة . ووقف ديغول ينتظر عبثاً مندوبي الحكومة الجزائرية المؤقتة الذين يقدمون له تنازلاتهم . واستمرت الحكومة الجزائرية في إصرارها التام مدعومة بالرأي العام العربي والعالمي دون حدود . وهكذا فان الانتصار العسكري الذي حققته فرنسا لم يضمن لها تحقيق الانتصار السياسي . وامام هذا الموقف بدأ القلق يبين على الرأي العام الفرنسي في الجزائر وقسم من الجيش الفرنسي بسبب السياسة الليبرالية التي حاول ديغول تحقيقها بصورة ملتوية ، ونجم عن هذا الوضع سلسلة من الحوادث التي تفاقمت حدتها وخطورتها . فالمتاريس التي أقيمت في الجزائر العاصمة لم تكن أكثر من شواهد على الانفضال التام بين « الجزائر الفرنسية » والحكومة الفرنسية في باريس . وانضمت الحكومة آنئذ الى سياسة الأسوأ ، فدعمت جبهة التحرير الوطني في حمى التظاهرات في المدن التي أعادت للجبهة هيبتها . واعيد الجنرال شال الى فرنسا بعد ان انتهت مهمته العسكرية . وسمحت هذه الضمانات أخيراً بالمفاوضات في مولان . وتم إطلاق زعماء الجزائر المحتطفين منذ عام ١٩٥٣ ليمارسوا دورهم في المفاوضات . وأعقب ذلك ديغول بخطاب ألقاه وتحدث فيه للمرة الأولى عن « الجمهورية الجزائرية » .

وقوبلت اجراءات ديغول العسكرية بمزيد من النعمة في الاوساط العالمية ، وعرضت تونس والمغرب

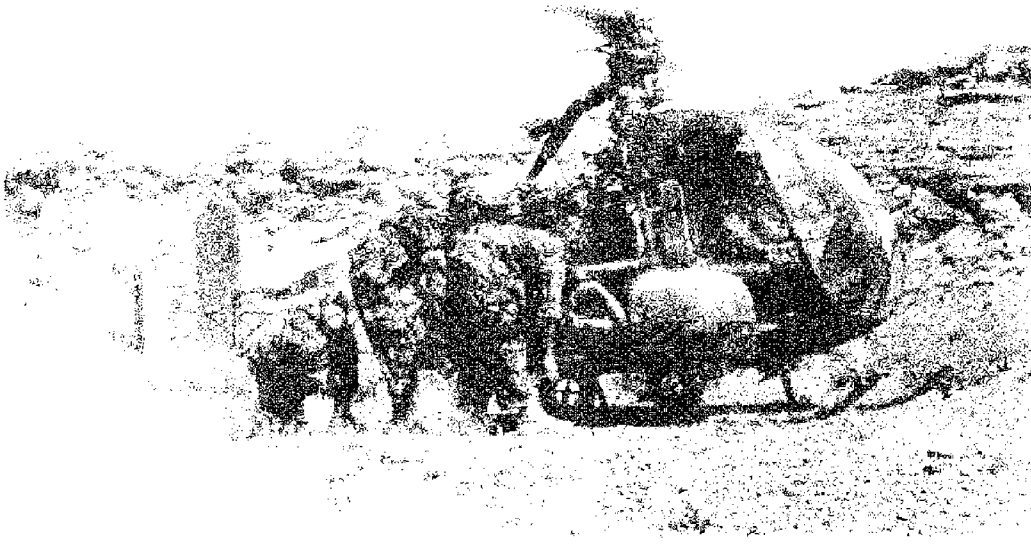

إخلاء الجرحى الفرنسيين باهليكوبر

خلالها بحارة السفن الروسية بطولات رائعة ، ولم يستسلموا لقوات العدو فاغرقوا سفنهم . وزلت القوات اليابانية في كوريا ثم في منشوريا . وفي أيار (مايو) ١٩٠٤ حاصرت القوات اليابانية الحامية الروسية في قلعة بورت آرثر ودارت معارك طاحنة استمرت سبعة أشهر ، وأدت الى سقوط القلعة في ٢٠ كانون الأول (ديسمبر) ١٩٠٤ ، وقد فقد اليابانيون خلال هذه المعارك زهاء ١١٠ الاف بين قتيل وجريح ، على حين بلغت خسائر الروس ٣٥ ألفاً وهكذا سيطر الاسطول الياباني على بحر البلطيق . وفي شباط (فبراير) ١٩٠٥ جرت معركة ضخمة بالقرب من موكدن Mukden هزمت فيها القوات الروسية هزيمة فادحة ، وبلغت خسائرها ٨٩ ألفاً ، على حين خسر اليابانيون ٧١ ألفاً . وكانت خاتمة هذه المعارك معركة تسوشيما Tsushima البحرية . وكانت خسائر روسيا في الحرب الروسية - اليابانية نحو ٢٧٠ ألف قتيل وجريح بالإضافة الى تدمير اكبر اساطيلها . وفي ٥ أيلول (سبتمبر) ١٩٠٥ وقعت معاهدة صلح بين البلدين المتحاربين في قاعدة بورتسموث Portsmouth البحرية بالولايات المتحدة ، حيث أنهت هذه المعاهدة الحرب بين روسيا واليابان ، وتهدت فيها روسيا بالجلاء عن منشوريا ، والتنازل عن القطاع الجنوبي لسكة حديد منشوريا . وحصلت اليابان على النصف الجنوبي من جزيرة سخالين Sakhaline ، وعلى ملكية الامتياز الروسي الخاص باستنجاز جزيرة لياوتونغ Liao-Tung . وعلى أثر هذه الحرب بدأ التذمر يستفحل بين

السري (O. A. S.) نوعاً من الانتحار للاستعمار الفرنسي في الجزائر ، كما كان الانقلاب انتحاراً آخر للجيش . وقد سهلت كل هذه الاخطاء مهمة جبهة التحرير الوطني الى حد مذهل ، لاسيما وان جبهة التحرير لم ترتكب ما يستحق الذكر من الاخطاء ، على الرغم من عدم وجود تصميم سابق للخطط الاستراتيجية للثورة . فقد سارت الثورة في تطور رائع وفق المراحل التالية : بيان عملي لاطهار وحشية فرنسا والتأثير على الرأي العام ، ثم التوسع بالثورة للاشراف على البلاد بفضل عنف قاس ولكنه معد بصورة جيدة وبحكم بصورة صحيحة بحيث انه لا يصل إلا لأعداء الثورة وفي أضيقت نطاق . وبعد ذلك تنظيم جيد للعمل في العاصمة الجزائر وتصعيد الأزمة على المستوى العالمي وانشاء جيش التحرير الوطني في المحرمات المراكشية والجزائرية ، وخلق هوة واسعة في صفوف الرأي العام الفرنسي عن طريق دعاية محكمة بدقة لاسيما فيما يتعلق بموضوع التعذيب والارهاب . واخيراً الدخول في المفاوضات لتحقيق اهداف واضحة ومحددة بدقة . وتعتبر هذه اللوحة المتكاملة نموذجاً رائعاً للحرب الثورية .

(١٢) الثورة الروسية ١٩٠٥

في ٢٧ كانون الثاني (يناير) ١٩٠٤ هاجم الاسطول الياباني مرفأ بورت آرثر Port Arthur دون اعلان الحرب ، ودمر اسطولاً روسياً ضخماً في معركة غير متكافئة استمرت ٤٥ دقيقة ، اظهر

بعد استقلال الجزائر» . وفشلت المحاولة الفرنسية الاولى . اما المحاولة الثانية فقد تجلت بذهاب جوكس الى الجزائر بعد فشل مؤتمر ايقيان مباشرة للاتصال بزعماء المسلمين وانشاء (سلطة تنفيذية) . واتصل جوكس ومعاونوه بجميع زعماء الجزائر المسلمين وكان جوابهم جميعاً « أن لا تفاوض او تعاون عن غير طريق الحكومة المؤقتة » . وفشلت المحاولة الثانية . اما المحاولة الثالثة فهي « تقسيم الجزائر وفق اقتراح الجمعية الوطنية الفرنسية » . وكان الاصرار على الرفض هو رد الحكومة الجزائرية عن طريق استفتاء شعبي في يوم الخامس من تموز (يوليو) ١٩٦١ . وهو اليوم الذي اطلق عليه اسم « اليوم الوطني ضد التقسيم » حيث اجتاحت الجزائر سهوها وجبالها ، مدنها وقرائها ، تظاهرات لم تشهد البلاد لها مثيلاً ، مما دعم مكانة الحكومة الجزائرية ، واحيط المخطط الفرنسي . فعادت فرنسا الديغولية من جديد الى الاتصال لاجراء المفاوضات ، وتم ذلك في يوم ٢٠ تموز (يوليو) ، حيث عقد المؤتمر من جديد في لوگران . ولكن هذا المؤتمر اصطدم بقضية الصحراء التي ارادت فرنسا الحصول على امتيازات فيها . ورفض الوفد الجزائري كل شرط يتنافى او يتعارض مع سيادة الجزائر واستقلالها ففشلت المفاوضات وتوقفت ، ثم أعيدت ، واخيراً ، وفي آذار (مارس) ١٩٦٢ توقف القتال رسمياً بين قوات الاستعمار الفرنسي وقوات جبهة التحرير الجزائرية . وامكن الوصول الى اتفاق اعترفت فرنسا بموجبه بحق الجزائر في الاستقلال وتقرير المصير ، والاعتراف للشعب الجزائري بحقوق السيادة على أراضيه ، بعد صراع طويل في سبيل الاستقلال والحرية . وكان سبب انتصار الجزائر نابماً من وجود استراتيجية صحيحة طبقتها الثوريون مقابل اخطاء مستمرة من جانب فرنسا . ومن اخطاء فرنسا تجاهلها لروح العصر ، وعدم وجود استراتيجية واضحة لديها في مجابهة الثورة ، بالإضافة الى عناد الفرنسيين في الجزائر وجهلهم بالتطور الذي كان ينمو ويتعاظم ، وهذا ما يوضح سبب خيبة أملهم والذعر الذي أصابهم عندما جوهوا بهذا التطور . ويمكن فهم غيظ الجنود الذين كانوا يرون حكومتهم وهي تتخلل طوعاً عن كل ما جهدوا وقاتلوا من اجله عبر سنوات طويلة وقاسية . وما لا جدال فيه ان تحضيرهم لمثل هذا التحول كان شيئاً جدياً ، وان انفجاراتهم نتيجة لذلك كانت طبيعية ، بيد أن هذه الانفجارات كانت خرقاء الى حد بعيد ، وساهمت في تفاقم الأزمة . وكان عمل منظمة الجيش

وامتدت موجة الاضرابات الى جميع أنحاء البلاد . وشملت الاضرابات في الشهور الثلاثة الاولى من العام ١٩٠٥ اكثر من ٨٠٠ ألف شخص . وهب الفلاحون بعد العمال . في كانون الثاني (يناير) وشباط (فبراير) ١٩٠٥ انفجرت الانتفاضات الفلاحية في مختلف مناطق روسيا . وفي ١٢ أيار (مايو) عام ١٩٠٥ اضرب عمال الحياكة في مدينة ايفانوفو - فوزنسك Ivanovo-Vozinsinsk واستمر اضرابهم حتى اواخر تموز (يوليو) ، وكان اضراباً ضخماً اشترك فيه ٣٠ ألف عامل . وفي هذه الاثناء أنشئت أول منظمة للعمال في روسيا (اول سوفيت (او مجالس) مندوبي العمال) في بتروغراد ، وضمت نمثي المصانع والعمال ، وكانت مهمتها تنظيم الاضرابات المختلفة وقيادتها . وفي صيف ١٩٠٥ ساند الفلاحون العمال وشملت الاضرابات الفلاحية معظم أرجاء البلاد ، وهاجم الفلاحون أراضي الملاكين العقاريين وأحرقوها . وأنشأوا أول اتحاد سياسي لهم هو «إتحاد الفلاحين» كما أنشئت الميليشيا للمحافظة على الامن ، وأنشئت مجموعات قتالية لصد الشرطة والقوات العسكرية . وكان لإنشاء هذه التنظيمات الثورية تأثير على الجيش والاسطول ، فانتشرت الافكار الثورية بين الجنود والبحارة . وكانت انتفاضة السفينة بونيوميكي Poniomky (السفينة المتمردة) حدثاً ثورياً ضخماً ، إذ انضمت لأول مرة سفينة حربية كبيرة الى جانب الشعب الثائر . وبقيت ، كما قال لينين : «أرض الثورة التي لم تقهر» .

وفي ١٨ تموز (يونيو) ١٩٠٥ أرسلت الحكومة القيصرية اسطولاً بحرياً مؤلفاً من ١٢ سفينة لقصف السفينة المتمردة في البحر الاسود . فاتجهت هذه السفينة الى الشواطئ الرومانية للتزود بالوقود والمؤن ، إلا أن الحكومة الرومانية رفضت السماح لها بذلك ، فبقيت هذه السفينة أكثر من اسبوع في البحر الاسود تحت الراية الحمراء تثير الذعر والرعب في السلطات القيصرية التي ظلت تطاردها وتقصفها بمدفعية السواحل حتى أضطرتها في النهاية للتوجه الى رومانيا من جديد والاستسلام للسلطات الرومانية . وفي أيلول (سبتمبر) من العام نفسه جرى بقيادة البلاشفة إضراب جماهيري شامل قام به عمال موسكو ، واشترك فيه عمال المطابع والخبازون وعمال التبغ وعمال السكك الحديدية . وقاد مجلس السوفيت هذا الاضراب ، فكان كما وصفه لينين بالبرق الاول للعاصفة الذي أضواء ساحة المعركة . وفي تشرين الأول (اكتوبر) ١٩٠٥ ، بدأ

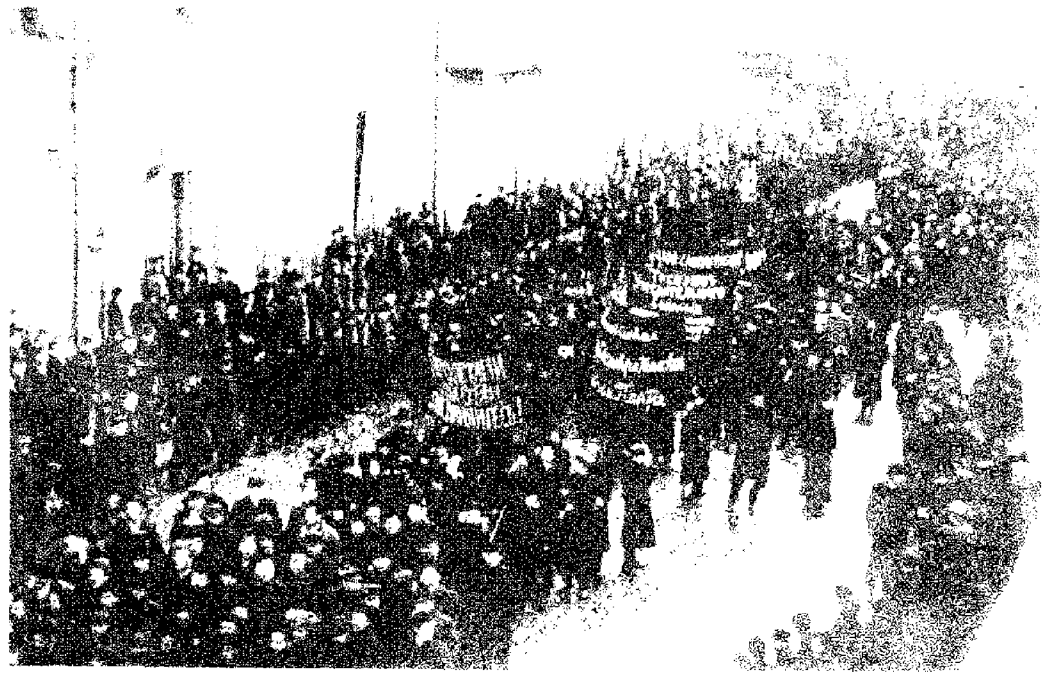

مظاهرة عمالية في موسكو (تشرين الاول ١٩٠٥)

أهمها : إنشاء مجلس تأسيسي ، وتقديم الارض للفلاحين ، وحرية الكلام ، والنشر والاجتماعات ، وتحديد ساعات العمل اليومي بثماني ساعات بدلا من ١٦ ساعة . وتوجه عمال بتروغراد بقيادة الاب غابون ، مع زوجاتهم وأطفالهم بشباب العيد ، نحو المقر الدائم للقيصر نيقولا الثاني في قصره الشتوي في بتروغراد ، يحملون صور القيصر والايقونات ويرتلون الصلوات ، وكانت الحكومة القيصرية على علم مسبق بهذه المظاهرة السلمية ، فأعدت للقائنها خيرة قواتها التي تضم الحرس القيصري والقوزاق وفرق الخيالة . وما أن اقترب المتظاهرون من البوابات والجسور المؤدية الى وسط المدينة حتى نفذ الجنود اوامر القيصر فضربوا المتظاهرين بالمدافع والرشاشات الثقيلة . وأعملت فرق الخيالة سيوفها برقابهم رجالا ونساء واطفالا واجهزت على الجرحى منهم . فقتل في هذه المجزرة الرهيبة في يوم واحد أكثر من ألف مواطن ، وجرح ما يقارب الخمسة آلاف . وقد عرف هذا اليوم في التاريخ بيوم الاحد الدموي . وأثارت هذه المجزرة الرهيبة نخط الشعب والجيش معاً ، فهب الملايين من العمال الى السلاح ، ودعوا الى النضال والانتقام والثورة .

وفي كانون الثاني (يناير) ١٩٠٥ قامت في موسكو اضرابات جماهيرية رافقتها مظاهرات سياسية تأييداً للبروليتاريا . وجرت في عدد من المدن اشتباكات عنيفة مع الشرطة والقوات العسكرية . كما اضرب ٤٤٠ ألف عامل من عمال المصانع ،

صفوف الشعب الروسي نتيجة الهزائم التي ألحقها اليابانيون بالجيش الروسي من جهة ، ونتيجة استبداد الحكم الاوتوقراطي القيصري من جهة أخرى . وكادت المسألة الزراعية من أهم الاسباب التي ساعدت على اندلاع الثورة . فبدأ التمرد بأن عمت البلاد موجة من المظاهرات والاضطرابات والاضرابات . وبدأ تحرك العمال وتبهم الفلاحون . وكثرت الاحزاب والمنظمات الشعبية المعارضة ، ومن هذه الاحزاب : حزب العمال الاشتراكي الديمقراطي ، وهو أهمها ، وحزب الحرس الاحمر الذي ضم عمال المصانع المسلحين ، وحزب المناشفة الأيمن وهو مؤلف من عمال بتروغراد بقيادة ليون تروتسكي .

وفي ٣ كانون الثاني (يناير) ١٩٠٥ أضرب عمال مصنع بوتيلوف Potelov ، في بتروغراد (وهو الاسم القديم لمدينة لينينغراد) احتجاجاً على طرد بعض العمال المتسيئين الى المنظمة الغابوية (منظمة مؤلفة من عمال المصانع في بتروغراد يقودها الاب جيورجي غابون Georgy Gapon) ، وعم الاضراب بتروغراد ابتداء من ٨ كانون الثاني (يناير) ١٩٠٥ ، وبلغ عدد المضربين ١٥٠ ألف عامل . وتوقفت أكثر المؤسسات الكبرى عن العمل ، كما توقفت الصحف عن الصدور .

وفي يوم الاحد ، في الصباح الباكر من ٢٢ كانون الثاني (يناير) ١٩٠٥ (الموافق ٩ يناير حسب التقويم الروسي القديم) صاغ العمال ، بمعاونة الاب غابون ، عريضة حددوا فيها مطالبهم . وكان

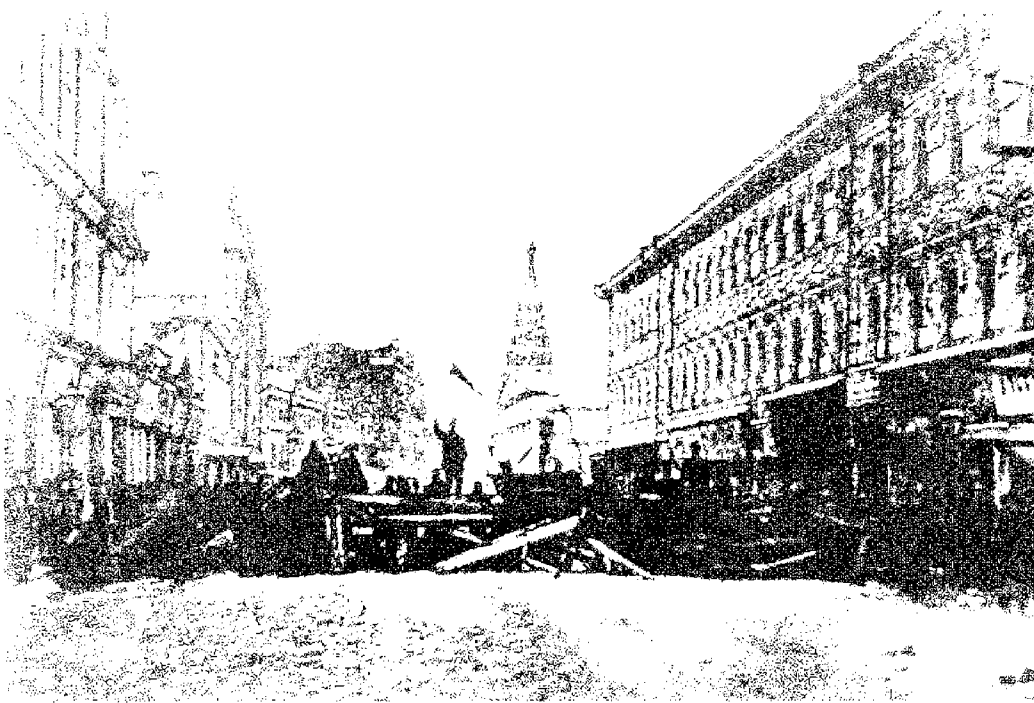

متراس في شارع أرباتسكايا في موسكو ١٩٠٥

مرحلة تعفن الامبريالية واحتضارها ، تلك المرحلة التي تمثل ، في الوقت نفسه ، عشية الثورة الاشتراكية . وكانت التناقضات الطبقية في روسيا القيصرية ، في بداية القرن العشرين ، أكثر تعقداً وأشد حدة عنها في الدول الأخرى . ووجدت أكثر أشكال الرأسمالية تطوراً جنباً الى جنب مع بقايا المرحلة الانتقالية ، والأساليب الاوتوقراطية ، واستبداد الحكومة وارهائها القومي . الى جانب كل هذا ، كانت الطبقة القائدة للحركة الثورية الروسية (الطبقة العاملة) تنمو وتزداد قوة في روسيا ، ووصل عدد عمال مصانع السكك الحديدية والبناء والزراعة في العام ١٩١٣ نحو ١٢ مليون عامل . وامتزج الكفاح الطبقي الذي شنته الطبقة العاملة ضد الرأسمالية الروسية ، مع كفاح ملايين الفلاحين الكادحين ضد ملاك الاراضي . ولأن روسيا القيصرية كانت دولة متعددة القوميات ، اتبعت القيصرية سياسة استعمارية مكشوفة في قهر القوميات في الاقاليم التابعة لها ، وهي القوميات التي تتكون اساساً من الفلاحين .

ولقد تضافر الاستغلال الرأسمالي والإقطاعي ، والقهر القومي ، والارهاب البوليسي ، والاستبداد السياسي ، وتعفن بلاط القيصر نيقولا الثاني ، وهزائم القوات المسلحة الروسية أمام القوات الألمانية ، وبؤس الجماهير إلى جوار بذخ الأقلية المستغلة التي أفادت من الحرب وازدادت غنى حتى وصل السخط الجماهيري الى ذرى عالية ، ووصلت البلاد

مجلس الدوما الثاني وذلك بالاتفاق مع الرئيس الجديد ، ثم حل مجلس الدوما الاول في ٢٢ تموز (يوليو) عام ١٩٠٦ .

لقد كانت الثورة الروسية الأولى ١٩٠٥ ، رغم فشلها وعدم وصول القوى الثورية المشتركة فيها الى السلطة ، وتعرض هذه القوى لعملية قمع رهيب ، مقدمة لتفجير ثورة ١٩١٧ ، كما كان لها أثرها ونتائجها في الحركات العمالية خارج روسيا . فبتأثيرها اندلعت الثورات في كل من الصين وإيران وتركيا ، كما اتسعت الحركات العمالية وتطورت في بلدان أوروبا والولايات المتحدة الاميركية . وأثارت شعور التحرر الوطني في الهند واندونيسيا ومصر وبلدان الشرق الأوسط .

(١٣-١) الثورة الروسية (١٩١٧)

هي أول ثورة اشتراكية منتصرة في تاريخ العالم . قامت بها الطبقة العاملة الروسية متحالفة مع الفلاحين والجنود الروس الفقراء . وبفضلها تمت الاطاحة بسلطة تحالف البورجوازية مع كبار الملاك في روسيا ، وعلى انقراض هذه السلطة أقيمت دكتاتورية البروليتاريا .

في مطلع القرن العشرين ، تهيأت الظروف في روسيا للثورة الاشتراكية ، بعد أن دخلت روسيا القيصرية ، مع الدول الرأسمالية المتقدمة الأخرى ،

اضراب عمال سكة الحديد في موسكو ، وامتد الى بتروغراد ، ثم تحول الى اضراب سياسي في جميع أنحاء روسيا . وقد شل هذا الاضراب المواصلات في الامبراطورية . وتوقف عن العمل أكثر من مليون شخص ، فكان اضراباً ضخماً لم يشهده أي بلد حتى ذلك الحين ، واشترك فيه العمال والمثقفون والاطباء والمهندسون والمعلمون والصحفيون ، وتوقفت الجامعات والمعاهد والمخازن عن العمل .

وفي هذا الوقت انشئ حزبان برجوازيان معارضان للثورة هما : حزب الاكتوبريين (Octobrists) ، وهو حزب يميني يمثل البرجوازية من كبار الصناعيين والتجار . وكانت مهمته الابقاء على نظام الحكم . وحزب الكاديت (Kadet) ، وهو حزب الديمقراطيون - الدستوريين وكان مكوناً من الليبراليين المنتمين الى الطبقات المالكة والمثقفين البورجوازيين ، كما كان حزب الاصلاح السياسي .

وفي نهاية تشرين الثاني (نوفمبر) ١٩٠٥ اندلعت انتفاضة البحارة في سياستوبول Sibastopole وفلاديفوستوك Vladivostock ، ولكن المدفعية القيصرية قصفت السفن الشائرة فحطمتها ، واستسلم بحارتها فاعدموا . وفي ٧ كانون الاول (ديسمبر) من العام نفسه ، بدأ اضراب سياسي عام تلبية لنداء مجلس السوفييت ، وتوقف عن العمل أكثر من مئة ألف شخص ، لكن القوات العسكرية وقوات الشرطة فرقمت المتظاهرين ، وتحول الاضراب الى انتفاضة مسلحة ، فأقيمت المظاهرات ، وبدأت حرب الشوارع . وكان النضال عنيداً وقوياً ، وسقط خلاله المئات من الضحايا ، واستمرت المعارك الدموية عشرة أيام وصفها لينين « بقمة الثورة وذروتها » . ونتيجة لهذه الثورة وقع القيصر نقولا الثاني في ٣٠ تشرين الأول (اكتوبر) (١٧ حسب التقويم الروسي القديم) عام ١٩٠٦ بياناً عرف ببيان اكتوبر منح بلاده بموجبه مجلساً نيابياً (دوما) .

ولقد انتخب مجلس الدوما الاول في ١٠ أيار (مايو) ١٩٠٦ ، ونال فيه حزب الكاديت والترودفيك اكثريه الاصوات رغم ان الانتخابات جرت في ظروف قمع بوليسي رافقتها اعتقالات جماعية ، وقد سعى القيصر جهده لاضعاف هذا المجلس لأنه لا يتفق وسياسه الزراعية الرجعية ، إلا أنه لم يتمكن من ذلك ، فأقال رئيسه ويت S. Y. Witte من منصبه ، وعين في ٦ تموز (يوليو) من العام نفسه ستوليبين P. A. Stolypin رئيساً للمجلس بدلا منه ، كما اعلن عن عزمه على تأليف

وجردها من سلاحها واعتقل عدداً من أفرادها. وقام القيصر نيقولا الثاني بحل مجلس الدوما . وفي يوم ٢٧ قرر العمال متابعة النضال ، وكان ذلك يعني العصيان المسلح . ولقد أدى هذا القرار الى اندلاع الثورة بشكل عفوي لم تخطط الاحزاب الثورية له . وحاول العمال استمالة فوج موسكو فسكي وفوج الاحتياط ، ولكن الضباط اسحبوا هذه المحاولات ، واطلق الجنود النار على الجماهير التي اخذت تطالب بالسلاح . ونظراً لعدم توفر الاسلحة لدى العمال بشكل مسبق ، فقد بدأ هؤلاء العمال بنزع سلاح الشرطة لاستخدامه ضد الجيش وانتزاع سلاحه ومقاتلته به . وتضافر نضال العمال المسلح ، واساليبهم النفسية لاستمالة الجنود ، وحقد القطعات الاحتياطية على القيادة وعدم ثقتها بها وعدم رغبتها في استمرار الحرب او الذهاب الى الجبهة ، فتمردت الافواج الاحتياطية الموجودة في بتروغراد ، وكان فوج فولهينسكي اول المتمردين وانضم إلى العمال ، وتمرد الفوجان الليتواني وبريوبراجينسكي أيضاً . واستولى العمال الثوريون على الأسلحة من الكنائس ومن مخافر الشرطة ومستودعاتها . وتضافرت الحركة الثورية العمالية مع الحركة الثورية للجنود الذين نزلوا الى الشارع ، واخذوا يعملان معاً لكنس النظام القديم . وانضم فوج موسكو فسكي الى الثورة التي صارت تملك سيارات مصفحة ورشاشات وآلاف البنادق . ووقعت اشتباكات بين العمال والجنود الثوريين من جهة ، واليونكرز وقوى الثورة المضادة وبعض قطعات الجيش من جهة أخرى . وانتشرت الانتفاضة داخل الجيش كالنار . وفي مساء ٢٧ انضم فوج سيمينوفسكي الى الثورة . وحاول خابالوف قمع الثورة بالقوة ، ولكن القوات التي كان يرسلها لتنفيذ المهمات كانت تخنق وسط الجماهير . لذا حاول التمرس في مقر الشتاء وتحويله الى قلعة حصينة والاتصال مع كرونشتادت لاستقدام قوات تقمع الثورة ، ولكن العدوى الثورية كانت قد انتقلت الى مختلف المناطق . وعندما احس خابالوف بأن تدابيره غدت بلا جدوى هرب من مقر قيادته في مساء ٢٧ ولم يعتقل إلا في اليوم التالي . وفي يوم ٢٨ ترك القيصر مقر قيادته العليا ، واعتكف في تساركويه - سيلا ، وتم توقيف وزراء الحكومة القيصرية . واعلن الاضراب العام في موسكو . هكذا وبكل سهولة انهار النظام القديم ، واستولت الجماهير على السجون واطلقت سراح الموقوفين السياسيين ، وسيطرت على جميع المؤسسات الحيوية في المدينة ، واقامت في قصر توريد هيئة اركان ثورية ، واعتقلت اعداء الثورة . وتحقق انتصار

القيصر نيقولا الثاني رومانوف والقيصرة والحاشية قبل الثورة

الى ابواب الثورة .

مع ان تعداد الحماية كان حوالي ١٥٠ ألف رجل . وفي يوم ٢٥ اتسع الاضراب حتى شمل ٢٤٠ ألف عامل واستمرت الصدامات مع الشرطة . ولم يتدخل القوزاق بعنف لقمع المتظاهرين ، مع انهم كانوا يشكلون مع اليونكرز (طلاب المدارس العسكرية) قوة الصدمة التي تعتمد عليها الحكومة لقمع الشغب . امام هذه التحولات الخطيرة ، ابرق القيصر نيقولا في يوم ٢٥ الى الجزائر خابالوف يأمره بوضع حد للفوضى . وفتحت فصيلة من فصائل السيارات المصفحة النار لأول مرة على المتظاهرين . وهدد خابالوف العمال ، وامرهم بالعودة الى اعمالهم قبل يوم ٢٨ ، وإلا فإنه سيرسل الى الجبهة جميع العمال الذين يمكن دعوتهم الى خدمة العلم . وفي ليلة ٢٥ - ٢٦ اعتقلت الحكومة حوالي مائة من المناضلين الثوريين من بينهم ٥ أعضاء من لجنة بلاشفة بتروغراد . ولكن الثوار سيطروا على احياء فيبورغ (ضاحية عمالية من ضواحي بتروغراد) بكاملها ، واستولوا على مراكز الشرطة ، وسيطروا على عدة شوارع في العاصمة نفسها . وفي يوم ٢٦ اتسعت المظاهرات والصدامات وتدخل الجيش ضد الثورة واطلق النار على المتظاهرين . وكان الثوار يحاولون استمالة الجيش وتحييده . وفي مساء تمردت السرية الرابعة من فوج بافلوفسكي ، وتركت الشكنة وزلت الى الشارع بقيادة ضابط صف واصطدمت مع الشرطة ثم عادت الى الشكنة حيث حاصرها فوج بريوبراجينسكي ،

وكانت قد قامت في روسيا ، في العام ١٩٠٥ ثورة بوجوازية ديمقراطية عنيفة ، إلا أنها منيت بالفشل ، واعتبرها لينين مجرد « بروفة » لثورة تشرين الاول (اكتوبر) ١٩١٧ . وكانت ثورة شباط (فبراير) (حسب التقويم الروسي القديم الذي يتأخر ١٣ يوماً عن التقويم الميلادي) التي دمرت الاوتوقراطية الروسية ، خطوة هامة قربت ثورة تشرين الاول (اكتوبر) . ولقد سبق هذه الثورة عدة محاولات قامت بها البورجوازية لإصلاح الاوضاع وانقاذ النظام عن طريق استبداله بنظام دستوري . وكان آخر هذه المحاولات طلب رئيس مجلس الدوما (رودزيانكو) من القيصر في ١٠ شباط (فبراير) ١٩١٧ [تقويم قديم] عزل وزير الداخلية (بروتوبوبوف) المكروه شعبياً . ولقد رفض القيصر هذا الطلب . وفي ٢/١٤ اضربت ٦٠ مؤسسة صناعية وهدف المتظاهرون ضد الحرب والاتوقراطية ، وفي ١٨ و ٢٢ أضرب عمال مصانع بوتيلوف للاعتدة الحربية . وكان يوم ٢٣ شباط (فبراير) بداية الثورة التي اندلعت على شكل مظاهرات عمالية في بتروغراد اشترك فيها ٩٠ ألف شخص . ثم استمرت الاضرابات والصدامات مع الشرطة في اليوم التالي . واشترك في الاضراب ٢٠٠ ألف عامل ، تظاهروا في بتروغراد ، ونددوا بالحكومة القيصرية . ولم تتخذ السلطات العسكرية تدابير شديدة لقمع الهبة الجماهيرية ،



مفارز من الحرس الأحمر تستعرض في ١٩١٧/٥/١

(مايو) ١٩١٧ ، احتفل العمال الروس بعيد العمال العالمي ، لأول مرة بشكل علني . وفي هذه الاحتفالات جرى التنديد باستمرار الحكومة الروسية في الحرب . وفي اليوم التالي خرجت مظاهرات في شوارع بتروغراد : الأولى صغيرة الحجم ، تحركها الحكومة المؤقتة ، وتدعو الى الاستمرار في الحرب ، والثانية بلشفية ، ضمت نحو مائة ألف عامل ، تطالب بنقل السلطة للسوفييتات . وفي هذه اللحظة التي وضعت فيها الحكومة في مأزق حرج ، هرع المناشفة والاشتراكيون الثوريون الى مد يد المساعدة للحكومة ، فشاركوا في ٥ أيار (مايو) في تشكيل حكومة مؤقتة ائتلافية من ممثلي الاحزاب البورجوازية (الكاديت أساساً) ، ترأسها الأمير لفوف . وتوالت مظاهرات الاحتجاج ضد الحكومة في موسكو وفي مدن الاورال وفي المراكز الصناعية الاخرى . وأخذت قطاعات واسعة من العمال والجنود في بتروغراد تنفض من حول الاشتراكيين الثوريين والمناشفة . وبدأ العمال يسحبون من السوفييتات النواب المناشفة والاشتراكيين الثوريين ، ليحلوا مكانهم نواباً بلاشفة . وازداد مع الأيام عدد المؤيدين للبلاشفة بين عمال وجنود بتروغراد . وبالرغم من تعاظم نفوذ البلاشفة ، الا ان نفوذ الاشتراكيين الثوريين والمناشفة ظل هو السائد في روسيا . واتضح ذلك جلياً في المؤتمر الأول للسوفييتات المنعقد في بتروغراد في ٣ حزيران (يونيو) ١٩١٧ [تقرير قديم] . فقد حضر جلسات

والى ضرورة تحول الثورة البورجوازية الديمقراطية ، الى ثورة اشتراكية . وطالب لينين باتباع تكتيكات مؤداها : عدم الثقة بالحكومة المؤقتة ، وعدم مساندةها ، مع فضحها أمام الشعب نظراً لأنها أدارت ظهرها لمطالبه في السلام والخبز والحريسة والأرض . واقنع الشعب بأن سوفييتات نواب العمال والجنود هي المؤهلة للاستجابة الى مطالب الشعب وتحقيقها . ومن هنا رفع الحزب البلشي شعار : « كل السلطة للسوفييتات » . ووضع لينين منهاجاً لنشاط السوفييتات تضمن ما يلي : في الميدان الدولي ، النضال في سبيل عقد صلح ديمقراطي عام . في الميدان الاقتصادي ، تأمين جميع المصارف ، وإنشاء مصرف شعبي واحد ، وتأمين احتكارات السكر والتعدين ، وفرض رقابة السوفييتات على كل انتاج وتوزيع المنتجات . في الميدان الزراعي ، مصادرة اراضي الملاك بدون أي تعويض ، وتأمين جميع الاراضي الزراعية في روسيا . في الميدان القومي ، منح شعوب الأقاليم التي تسيطر عليها روسيا حق تقرير المصير .

وفي ٢٤ نيسان (ابريل) [حسب التقويم القديم] . انعقد المؤتمر الثاني للحزب البلشي الروسي ، فصادق على خطة لينين للانتقال الى الثورة الاشتراكية . وبدأ الحزب البلشي نشاطاً ضخماً بين جماهير الشعب الروسي ، لتعبئتها في وجه الرأسمالية ، ومن أجل إنجاز الثورة الاشتراكية . وفي أول أيار

الثورة بشن صغير ، اذ قدر عدد الضحايا بتروغراد بـ ١٤٤٣ قتيلًا وجريحاً ، من بينهم ٨٦٩ عسكرياً كان بينهم ٦٠ ضابطاً .

وعلى اثر نجاح الثورة تشكلت مجالس السوفييتات (سوفييتات العمال والفلاحين والجنود) . وفي ٢ آذار (مارس) تشكلت حكومة مؤقتة بورجوازية برئاسة الامبر لفوف واستقال القيصر لصالح أخيه ولي العهد الأمير ميخائيل . ولكن ميخائيل استقال في اليوم التالي وتقرر عقد مجلس تأسيسي لتحديد شكل الدولة الروسية المقبلة . وفي ٨ آذار (مارس) جرى توقيف نيقولا الثاني وفرض الإقامة الاجبارية على العائلة الامبراطورية في تساركويه سيلا . وكان هناك ازدواج واضح في السلطة بين الحكومة المؤقتة والسوفييتات المنتشرة في كل انحاء البلاد . ولقد طالب الشعب الروسي بعد نجاح الثورة بانتهاء الحرب الاستعمارية التي كانت روسيا تخوضها الى جانب الحلفاء ، وقرار السلام ، وإلغاء ملكية كبار ملاك الارض ، وتخفيض ساعات العمل ، كما طالب باطلاق الحريات الديمقراطية ، ووقف القهر القومي .

الا ان الحكومة المؤقتة تجاهلت مطالب الشعب هذه ، ووصل بها الامر الى حد انها لم تعلن إلغاء النظام الملكي ، انتظاراً لأول فرصة تمكنها من إعادة القيصر الى عرش روسيا . واعلنت في ٢٧ آذار (مارس) عن عزمها على متابعة الحرب « حتى النصر النهائي » . ورفضت مجالس السوفييتات التي يمين عليها ممثلو البورجوازية الصغيرة (المناشفة ، والاشتراكيون الثوريون ، والفوضيون) اخذ زمام السلطة بيدها . وبسبب تمتع البلاشفة بتأييد الشعب المسلح ، أصبحوا مؤهلين للاستيلاء على السلطة دون إراقة دماء ، ودون الحاجة الى تفجير انتفاضة مسلحة . وفي الثالث من نيسان (ابريل) ١٩١٧ [بالتقويم الروسي القديم] عاد لينين الى روسيا من منفاه في سويسرا داخل جربة قطار مغلقة حملته مع ٣٠ ثورياً روسياً منفياً عبر المانيا وبأذن من حكومتها . وفي اليوم التالي اطلع قادة الحزب البلشي على خطته الرامية الى الانتقال بالثورة من مرحلتها البورجوازية الديمقراطية الى الثورة الاشتراكية . وبعد ثلاثة أيام من وصول لينين ، نشرت « البرافدا » ، جريدة الحزب البلشي التي انتقلت بعد الثورة البورجوازية من السرية الى العلن ، موضوعات لينين التي تشير الى انتهاء المرحلة الأولى من الثورة ، تلك التي أوصلت البورجوازية الى السلطة ، وبداية المرحلة الثانية التي يجب ان تنتهي بانتقال السلطة الى ايدي الطبقة العاملة المتحالفة مع الفلاحين الكادحين ،

الشعار البلشفي ، في حين رفعت قلة لافتة « الثقة » بالحكومة . وخافت الحكومة من النفوذ المتزايد للبلاشفة . ولجأ زعماء البورجوازية الى الوسيلة التقليدية لاغتيال الثورات ، وهي ضربها بحجة حماية مؤخرة جبهة القتال . فقررت شن هجوم عسكري على القوات الألمانية ، فاذا نجح هذا الهجوم ، توطلدت سلطة الحكومة ، مما يسهل عليها مهمة قمع القوى الثورية ، أما اذا فشل ، فستلتي اللوم على البلاشفة ، الذين يقفون ضد الحرب ويفسدون معنويات الجيش الروسي . وجاء توقيت الهجوم موافقاً ليوم قيام المظاهرة .

ولقد مني الهجوم الروسي بقيادة الجنرال بروسيلوف وتحت إشراف وزير الحربية كيرنسكي بفشل ذريع ، بسبب سوء تحضيره ، مما أعطى الفرصة للقوات الألمانية كي تشن هجوماً مضاداً ، وتستولي على رقعة واسعة من الاراضي الروسية ، وعلى كييات كبيرة من الأسلحة والذخائر ، كما أسرت العديد من الجنود الروس . وفي الهجوم الروسي والهجوم الألماني المضاد خسرت القوات الروسية نحو ٦٠ ألف بين قتيل وجريح . وفي الثاني من تموز (يوليو) ترك وزراء الكاديت الحكومة الائتلافية المؤقتة . وبمجرد فشل الهجوم ، بدأت الحكومة الروسية في تنفيذ خطتها ، فشددت الصحافة الموالية لها الهجوم على البلاشفة ، بدعوى أنهم أحبطوا الهجوم الروسي بدعايتهم ضد الحرب . إلا أن سخط الجماهير الكامن سرعان ما انفجر بصورة عفوية ، في ٣ تموز (يوليو) [تقويم قديم] نظم جنود فوج الرماة الأول المرابط في بتروغراد ، مظاهرة مسلحة ضد الحكومة ، وأرسلوا مندوبيهم الى المصانع والى بقية أفواج حامية بتروغراد ، يحثونهم على الانضمام الى المظاهرة . ولقد انضم اليهم في مساء ٧/٢٣ جنود ٩ قطعات عسكرية بالإضافة الى بحارة كرونشتادت وعمال المصانع الذين تجمعوا في ساعة متأخرة من الليل أمام قصر توريد وأخذوا يطالبون باسقاط الحكومة المؤقتة وتسليم السلطة للسوفييتات . وكان البلاشفة بقيادة لينين قد عارضوا القيام بالمظاهرة ، إذ رأوا أن الظروف لم تنضج بعد لاسقاط الحكومة . فالقوى الثورية الموجودة في العاصمة تكفي للاستيلاء على السلطة ، الا ان الحفاظ على هذه السلطة كان مستحيلاً ، بسبب ثقة البلاد وقوات الجبهة بالحكومة ، مما يجعل وقوف أغلبية الشعب ضد الثورة أمراً مرجحاً . إلا أن البلاشفة عجزوا عن كبح جماح الجماهير الهائجة ، وقرروا السير في مقدمتها لتنظيمها .

وفي الرابع من تموز (يوليو) [تقويم قديم]

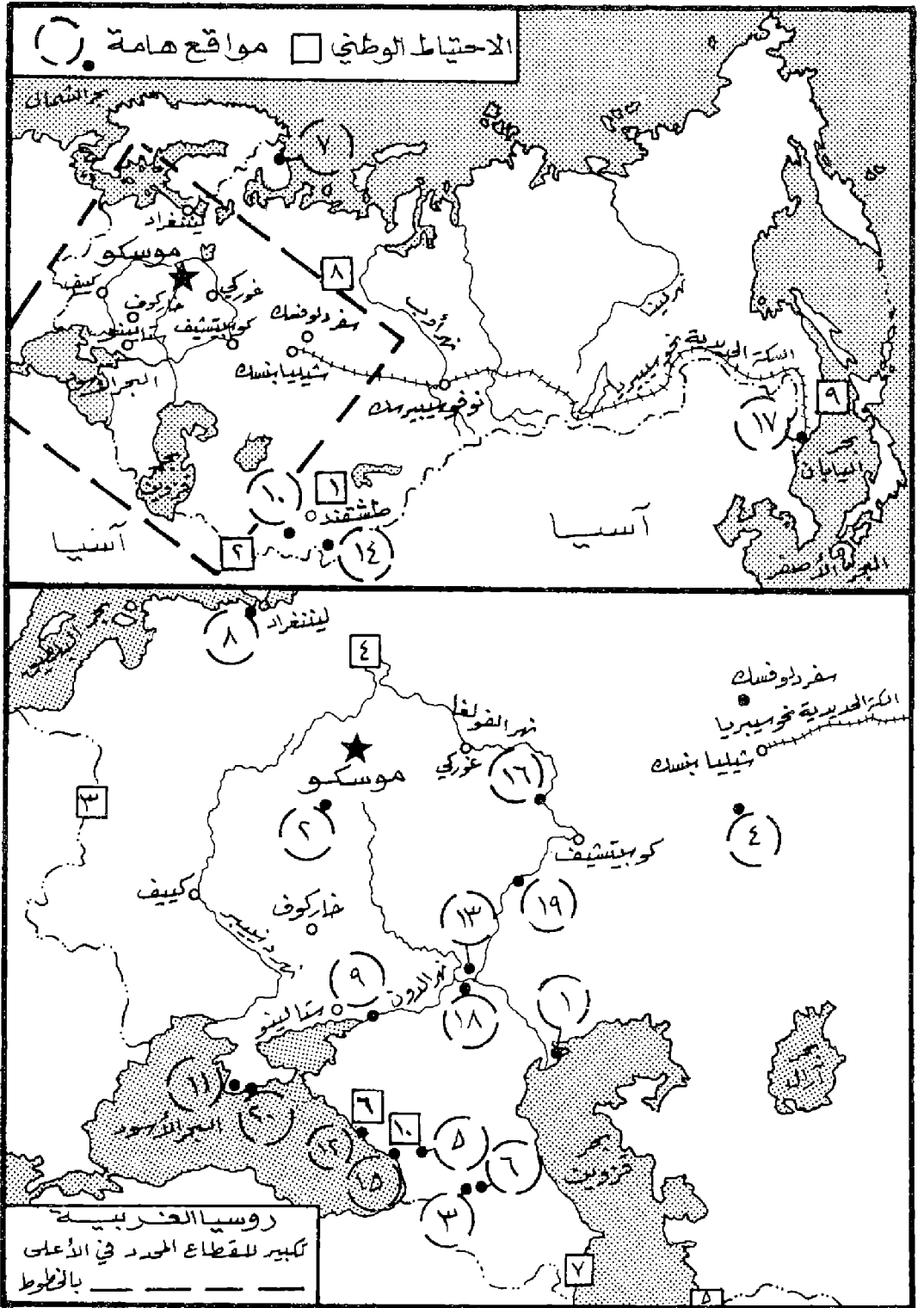

المواقع الهامة ومناطق الاحتياط الوطني في روسيا

إلغاء المظاهرة ، تجنباً منها للصدام مع السوفييتات . وفي محاولة لامتصاص نقمة العمال ، عاد المؤتمر وقرر إقامة مظاهرة في الثامن عشر من حزيران (يونيو) [تقويم قديم] ، ولكن تحت شعار الثقة في الحكومة المؤقتة . ودعا البلاشفة العمال الى الاشتراك في هذه المظاهرة ، ولكن تحت شعار « كل السلطة للسوفييتات » . وفي اليوم الموعد تجمع نحو ٥٠٠ ألف من العمال والجنود ، سارت أغليبتهم تحت

المؤتمر زهاء ألف مندوب ، لم يكن البلاشفة يمثلون وسطهم سوى أكثر من العشر بقليل . واستغل المناشفة والاشتراكيون الثوريون الأغلبية ، ومرروا في المؤتمر مشروعهم بتحييد سياسة التحالف مع البورجوازية . ورد البلاشفة بالدعوة الى إقامة مظاهرة في بتروغراد ، في العاشر من حزيران (يونيو) . إلا أن المؤتمر منع المظاهرة ، عشية اليوم المحدد لقيامها . عندها قررت اللجنة المركزية للحزب البلشفي

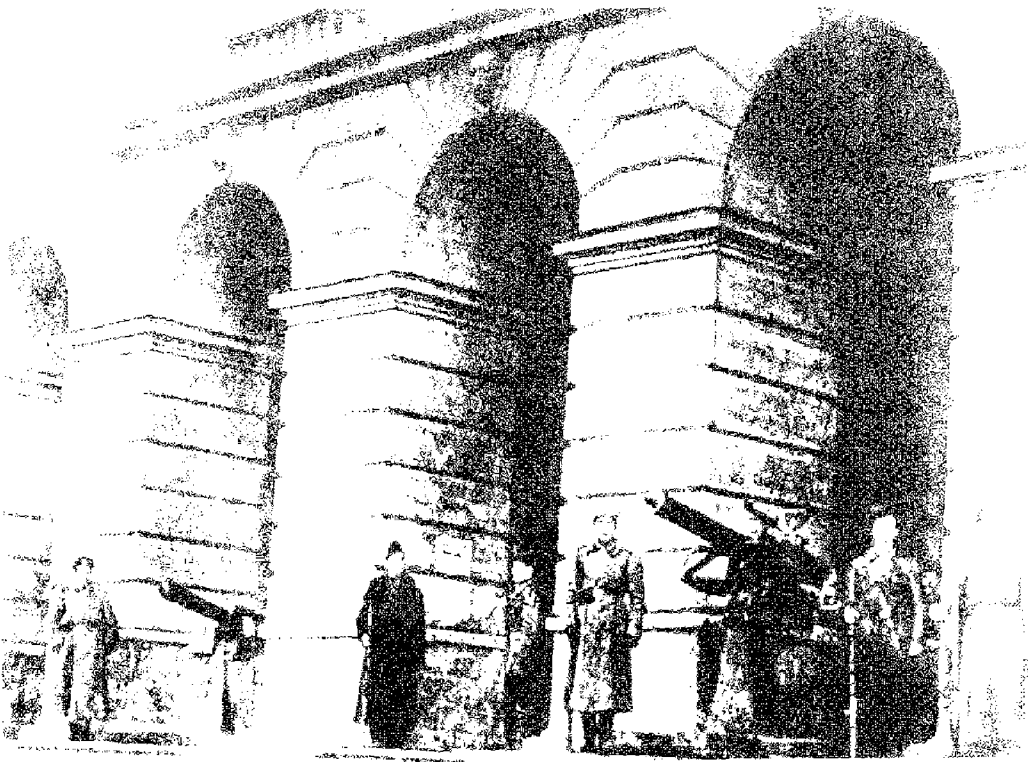

عمال وجنود يحرسون قصر سمولني في بتروغراد ١٩١٧



مفرزة من الحرس الأحمر أمام قصر سمولني في بتروغراد ١٩١٧

كان يرأسها تروتسكي ، كما ضم الجناح اليساري من المناشفة و «الانتر - ديستريكت» . ودعا المؤتمر الى مضاعفة النشاط وسط الجماهير الروسية ، ورض صفوف كل القوى الثورية الروسية ، من أجل إسقاط ديكتاتورية البورجوازية . وفي ١ آب (اغسطس) تم إبعاد نيقولا الثاني وعائلته إلى طوبولسك في سيبيريا (ولقد بقي القيصر هناك حتى أعدم في العام ١٩١٨) .

روسيا يتدهور ، وأن الشعب يعاني من الجوع والفقر المدقع ، وأن قيمة النقد الروسي في هبوط مستمر ، في حين اشتدت التبعية لرأس المال الأجنبي ، مما حول روسيا الى شبه مستعمرة للامبرياليين الأجانب . وانتهت الخطة الى أن انقاذ روسيا لا يتم إلا بإسقاط الحكومة البورجوازية ، وبتنقل السلطة الى الطبقة العاملة والفلاحين الكادحين . وفي هذا المؤتمر ضمت الى الحزب الفرقة التي

خرج أكثر من ٥٠٠ ألف شخص الى الشوارع ، تحت شعار : « كل السلطة للسوفييتات » . وضمت المظاهرة فصائل من الحرس الأحمر ومن بحارة كرونشتادت والجنود الثوريين . وتردد زعماء اللجنة التنفيذية للسوفييت ، وتمركزت الحكومة المؤقتة في قصر ماري ، واستقدمت من جبهة القتال قوات مضمونة (فرقة الخيالة ١٤ ، وفوج قوزاق الدون ، وفرقة من الأوهالانس ، وفوج ايسبورسكي ١٧٧ ، وفوج مالوروسيسكي) وفتحت هذه القوات النار على المظاهرة وشتتت الجنود والعمال . وفي ليلة ٤ - ٥ تموز (يوليو) حطمت الفصائل الموالية للحكومة مقر صحيفة « البرافدا » ومطبعها . وعهدت الحكومة الى فضيلة خاصة من اليونكرز (طلبة المدارس العسكرية) البحث عن لينين واعتقاله أو قتله . إلا أن لينين تمكن من الاختفاء مع عدد من قادة البلاشفة . وحاولت الحكومة المؤقتة إقامة دكتاتورية للثورة المضادة ، وشتت حملة اعتقالات واسعة ، في الشهر نفسه ، ضد البلاشفة ، وسحبت الوحدات العسكرية الثورية من بتروغراد ، وأرسلتها الى الجبهة . وفي الجيش أعيد العمل بمقبوبة الاعدام في ٢٧ تموز (يوليو) . وتم اعتقال آلاف الجنود لرفضهم تنفيذ الاوامر الصادرة اليهم ، وتم اعدام العديد منهم رمياً بالرصاص . وانتقلت السلطة بكاملها للبورجوازيين . عندها تأكد الحزب البلشفي ان امكانية وصول العمال والفلاحين الكادحين الى السلطة بطريقة سلمية قد اختفت . واستبدل البلاشفة تكتيكاتهم الكفاحية بما يتلاءم مع الأوضاع الجديدة ، فنذ ٢٧ تموز (يوليو) وحتى بداية آب (اغسطس) [تقويم قديم] انعقد في بتروغراد ، بصورة شبه سرية ، المؤتمر السادس للحزب البلشفي ، الذي بلغت عضويته ، آنذاك ، ٢٤ ألف عضو . وقرأ ستالين التقرير السياسي الذي أعده لينين ، الغائب عن المؤتمر . ولقد ذكر لينين في تقريره ان من المستحيل على الطبقة العاملة الروسية أخذ السلطة بصورة سلمية ، اذ لا يمكن الاستيلاء على السلطة الا بالقوة ؛ بعد إسقاط حكومة الثورة المضادة . ورأى لينين أن شعار « كل السلطة للسوفييتات » لم يعد يناسب الوضع الجديد ، بعد أن أصبحت السوفييتات ذبلاً للحكومة البورجوازية . ودعا لينين المؤتمر الى تشديد الكفاح لكسب السوفييتات الى جانب البلاشفة . وأقر المؤتمر خطة اعداد الانتفاضة المسلحة لإسقاط حكم الرأسمالية . وصادق المؤتمر على خطة الحزب الاقتصادية ، التي صاغها لينين فيما عرف به «موضوعات لينين» . وهي التي رأت أن اقتصاد

« الاشتراكيون الديمقراطيون الأميون » ، وطالب هذا الفريق بضرورة التحالف مع البلاشفة ، وظهر جناح يساري في الحزب الاشتراكي الثوري ، سرعان ما تبلور في حزب « الاشتراكيين الثوريين اليساريين » ، وبادر الى التحالف مع البلاشفة . وتطور الموقف ، حين رفضت « القاعدة » العيش بالطريقة القديمة ، في حين عجزت « القمة » عن الحكم بالطريقة القديمة . ودولياً ، كانت القوى الامبريالية مشتبكة مع بعضها البعض في حرب ضارية ، ولم يكن بوسعها وقف هذه الحرب والتفرغ لواد الثورة في روسيا . وبذا تكون الأزمة الثورية قد نضجت ، إذ أصبحت الظروف الموضوعية والذاتية مواتية لاشعال الانتفاضة المسلحة ضد الحكومة المؤقتة .

وفي منتصف أيلول (سبتمبر) [حسب التقويم الروسي القديم] أرسل لينين ، من منفاه الاختياري بفنلندا ، عدة رسائل الى اللجنة المركزية للحزب البلشفي ، والى لجنتي بتروغراد وموسكو ، أكد فيها على ضرورة اسراع البلاشفة في الاستيلاء على السلطة في روسيا . وفي السابع من تشرين الاول (اكتوبر) [تقويم قديم] عاد لينين من فنلندا الى بتروغراد ، متخفياً . ومنذ العاشر من الشهر نفسه ، عقدت اللجنة المركزية للحزب البلشفي عدة اجتماعات ، ترأسها لينين ، وكانت بهدف مناقشة الاستعدادات للثورة وخطوات تنفيذها ، كما انتخبت مكتباً سياسياً من سبعة أعضاء . وقرأ لينين ، في الاجتماع الأول (١٠/١٠) تقريراً عن ضرورة اشعال الانتفاضة المسلحة . وصادقت اللجنة المركزية على مشروع القرار الذي صاغه لينين ، والقائل بحتمية الانتفاضة ، وان الظروف الموضوعية والذاتية تامة للنضوج . إلا ان اثنين من أعضاء اللجنة المركزية ، هما كامنييف وزينوفييف ، عارضا هذا القرار ، في حين أيده ٢٠ من أعضاء اللجنة المركزية وامتنح ثلاثة آخرون عن التصويت . وكان عدد أعضاء الحزب البلشفي قد بلغ ، حينذاك ، زهاء ٤٠٠ ألف عضو . وعن هذه الدورة للجنة المركزية انبثقت « اللجنة العسكرية الثورية » ، وترأسها لينين بنفسه . وأشرفت هذه اللجنة على مجمل الأعمال في الاعداد وقيادة الانتفاضة المسلحة . وانتشر مندوبو اللجنة المركزية للحزب البلشفي في المناطق الصناعية الروسية بهدف قيادة الانتفاضة . وشكلت اللجنة التنفيذية لمجلس سوفييات بتروغراد لجنة ثورية عسكرية ، ترأسها بودوفويسكي . وأرسلت اللجنة مفوضيها الى كافة الوحدات العسكرية المرابطة في العاصمة وضواحيها . واستكملت قوى الثورة



كانت الهزيمة العسكرية في الجبهة عاملاً محرراً للثورة

عسكرية . وتحركت قواته باتجاه العاصمة . وهنا تصافر البلاشفة مع الحكومة ، واحبطوا المؤامرة الانقلابية . وألقي القبض على كورنييلوف . وعين كيرنسكي قائداً عاماً للجيش الروسية في ٣٠ آب (اغسطس) ، مما أوجع حركة الفلاحين ، فهبوا يطالبون بالارض ، وسيطروا ، في الشهر نفسه ، على ٤٤٠ ضيعة من كبار الملاك . وفي الشهر التالي فرضوا سيطرتهم على ٩٥٨ ضيعة اخرى . وفي ٣١ آب (اغسطس) [بالتقويم القديم] وافق سوفييات بتروغراد على مشروع قرار قدمه النواب البلاشفة بنقل السلطة الى السوفييات ، فسارع كيرنسكي ، في اول ايلول (سبتمبر) ، الى تشكيل حكومة مديرين من خمسة أعضاء ، وأعلنت الجمهورية الروسية . وفي ٥ ايلول (سبتمبر) وافق سوفييات موسكو على قرار بنفس معنى قرار سوفييات بتروغراد ، وتولت بقية السوفييات في تبني قرارات مماثلة . وانحازت حاميتا بتروغراد وموسكو الى صف البلاشفة في الكفاح ضد الحرب الاستعمارية ومن أجل إقرار السلام . وحدث الشيء نفسه مع اسطول البلطيق ، ومع جنود الجهتين الشمالية والغربية . وتعاطفت حركة التحرر القومي في الأقاليم التي تبين عليها روسيا . وفي الوقت نفسه كانت الحكومة المؤقتة تعاني أزمة مستمرة في السلطة ، وجدت تعبيرها في التغيير المستمر في مجلس الوزراء . وعمت الفوضى صفوف المناشفة ، وانفصل عنهم فريق سمي نفسه

وفي خريف ١٩١٧ أوصلت سياسة الحكومة المؤقتة روسيا الى حافة كارثة وطنية ، بعد أن اتسعت أعمال التخريب في الصناعة وفي وسائل النقل ، وتناقصت المواد الخام والوقود مما تسبب في إغلاق مئات المصانع ، وانتشرت البطالة بين العمال ، واختفت معظم مواد التموين الرئيسية ، وارتفعت اسعار كل السلع ، وكادت البلاد أن تشهر افلاسها ، بعد أن أغرقت الحكومة المؤقتة الأسواق بالعملة الورقية دون غطاء ذهبي ، وارتكبت الحكومة المؤقتة ، بالكامل ، على القوى الاستعمارية الغربية ، حتى وصلت ديونها من هذه الدول الى حوالي ٦٠ ألف مليون روبل من الذهب ، ووقعت اضرابات عمالية واسعة ، وتوقف ٧٠٠ ألف من عمال السكك الحديدية عن العمل مطالبين بتحسين شروط حياتهم ، وما كادت الحكومة تسوي أمر هذا الاضراب حتى أضرب عمال التعدين والأحذية ، وتبعهم ٣٠٠ ألف من عمال النسيج . وتميزت هذه الاضرابات عما سبقها من اضرابات ، بطرد العديد من أصحاب العمل ، واستيلاء العمال على ادارة المصانع . واشتعلت هبات فلاحية في سائر أنحاء روسيا .

وفي ٢١ آب (اغسطس) سقطت ريغا بيد الالمان . واستغل الجنرال كورنييلوف القائد العام للجيش الروسي هذه الفرصة وحاول القيام بانقلاب عسكري في ٢٧ آب (اغسطس) لإقامة ديكتاتورية



ثوار سوفييات في شوارع بتروغراد

واختار كامنييف رئيساً لهذه اللجنة (في ٨ تشرين الثاني (نوفمبر) استبدله بمفيردولوف). وفي إطار الحكومة السوفياتية تم تشكيل «لجنة الشؤون العسكرية والبحرية»، التي ضمت بلاشفة من ذوي الخبرة العسكرية، وهم: انتونوف، وأوفسينكو، والملازم الثاني كريلينكو، والبحار ديبينكو (رئيس اللجنة المركزية لأسطول البلطيق). وكانت هذه اللجنة أول هيئة حكومية سوفيادية للإدارة العسكرية. وبعد فترة وجيزة أضيف إلى هذه اللجنة أعضاء جدد، وتحولت إلى «مفوضية الشعب للشؤون العسكرية والبحرية».

ولم تستلم قوات الثورة المضادة للهزيمة، فقاد كيرينسكي مع الجنرال كراسنوف وحدات من القوزاق من مدينة أوستروف في اتجاه بتروغراد، بهدف استردادها من الثوار. وفي ٢٧ تشرين الأول (أكتوبر) [حسب التقويم الروسي القديم]، احتل القوزاق بقيادة كراسنوف «غاثينا» الواقعة جنوب غربي العاصمة. وفي اليوم التالي احتلوا «تسركويه - سيلو» وتقدموا حتى مسافة ٢٠ كيلومتراً من العاصمة، في الوقت الذي احبط فيه الثوار البلاشفة محاولة قام بها طلبة المدرسة العسكرية للتمرد في بتروغراد. وتكاثفت فصائل الحرس الأحمر ووحدات حامية بتروغراد والمدفعية والسيارات المصفحة وسفن أسطول البلطيق الحربية في مواجهة هجوم القوزاق. ونجح الحرس الأحمر والقوات الثورية في وقف تقدم القوزاق والانتصار عليهم على مرتفعات بولكوفو في ٣٠ - ٣١ تشرين الأول (أكتوبر)، واجبارهم على التراجع نحو «غاثينا». مما هيأ الفرصة للثوار

ساعات قليلة احتلت قوات الثورة القصر، حيث اعتقلت الوزراء السابقين، وأودعتهم قلعة بطرس وبولص، حيث كان القيصر يسجن الثوار من قبل. ورفرف العلم الأحمر فوق العاصمة الروسية بتروغراد.

وفي مساء السادس والعشرين من تشرين الأول (أكتوبر) [تقويم روسي قديم] افتتحت جلسة مؤتمر السوفييات الثاني، الذي ضم أكثر من ٦٥٠ مندوباً، منهم نحو ٤٠٠ بلشفياً، وقرابة ١٨٠ من الاشتراكيين الثوريين اليساريين، وبقي للاشتراكيين الثوريين والمناشفة ما بين ٧٠ و ٨٠ مندوباً، غادر معظمهم مكان المؤتمر، في حين انضمت بقيتهم إلى أغلبية المؤتمر. واتخذ المؤتمر قراراً بانتقال السلطة كلها إلى السوفييات. وألقى لينين في المؤتمر تقارير عن السلام والأرض، أشار فيها إلى أن البلاشفة عرضوا على حكومات البلدان المتحاربة جميعها الشروع فوراً بمفاوضات لعقد صلح ديمقراطي عام، بدون الحقاقت ولا تعويضات، أي بدون الاستيلاء على أراضي الغير، وبدون ابتزاز التعويضات الحربية من المهزوم، مع منح جميع الأمم والشعوب الحق في تقرير مصيرها. واقترح لينين على المؤتمر اقرار «مرسوم الأرض»، الذي ينص على مصادرة جميع أراضي الملاك والأديرة والعائلة القيصرية، بلا تعويض، وتمليكها للشعب. وشكل المؤتمر الحكومة السوفياتية، التي حملت، آنذاك، اسم «مجلس مفوضي الشعب». وتم تعيين لينين رئيساً لهذه الحكومة، كما انتخب المؤتمر أعضاء «اللجنة التنفيذية المركزية لعموم روسيا»

استعداداتها لشن الهجوم. وفجأة نشر كامنييف وزينوفييف خبراً في صحيفة «نوفاياجيزن» المنشفية عن معارضتهما للانتفاضة التي قررت تفجيرها اللجنة المركزية للحزب البلشي. وفي الرابع والعشرين من تشرين الأول (أكتوبر) [حسب التقويم الروسي القديم]، ٦ تشرين الثاني (نوفمبر) [حسب التقويم الميلادي] دعا لينين قوى الثورة إلى «حسم الأمر هذا اليوم، بالذات مساء أو ليلاً». وطلب من اللجنة المركزية للحزب البلشي السماح له بترك محبته في ضاحية فيبورغ والتوجه إلى سمولني حيث يجتمع سوفييت بتروغراد، واللجنة المركزية البلشفية، واللجنة العسكرية الثورية بصورة مستمرة. ولكن اللجنة المركزية طلبت منه التريث فترك محبته واتجه إلى سمولني. وما إن وصل إلى مكان الاجتماع حتى أعطت اللجنة العسكرية الثورية الأمر بشن الانتفاضة المسلحة.

واكتظت بتروغراد ليلة ٢٤ - ٢٥ تشرين الأول (أكتوبر) [حسب التقويم القديم] بفصائل الحرس الأحمر والجنود والبحارة الثوريين وبسيارات الشحن التي تقل المواطنين المسلحين. وبناء على أوامر الحزب البلشي ولينين، قائد الحزب، احتل الحرس الأحمر والجنود والبحارة الثوريون محطات السكك الحديدية والجسور ومراكز المواصلات ومحطات الكهرباء ودوائر الحكومة ومصرف الدولة. وتم الاستيلاء على هذا المصرف تجنباً لخطأ «كومونة باريس» القاتل، التي لم تجرؤ على المساس بأصحاب المصارف، مما أسلمها للافلاس والجوع. ونحر الطراد الموالي للبلاشفة «أورورا» مياه نهر نيقا، وتوقف عند جسر نيكولايفسكي. وفي صباح يوم ٢٥ كانت أغلب بتروغراد في أيدي الثوار البلاشفة، وإن احتفظت قوات الثورة المضادة ببضع مراكز في وسط المدينة، بما فيها «قصر الشتاء»، حيث قبع وزراء الحكومة المؤقتة، تحت حماية كتيبة من اليونكرز، في حين هرب رئيس الحكومة كيرينسكي، سراً من بتروغراد، في سيارة السفارة الأميركية، واتجه إلى قطعات القوزاق المسحوبة من الجبهة، بغية العودة معها إلى العاصمة. وسرعان ما صفت قوات الثورة جيوب قوات الثورة المضادة في بتروغراد. وحتى مساء ٢٥ تشرين الأول (أكتوبر) [بالتقويم الروسي القديم] ظل «قصر الشتاء»، محاصراً بقوات كثيفة من الحرس الأحمر والجنود والبحارة الثوريين. وفي الساعة ٢١ دوت فوق نهر نيقا وبتروغراد، القنبلة الأولى من مدافع الطراد «أورورا»، إشارة للبدء في الهجوم على «قصر الشتاء». وبعد

وانسحبت روسيا من الحرب العالمية الأولى ، بعد عقد معاهدة بريست ليتوفسك . ولكن الحرب الداخلية لم تلبث أن اندلعت ، وساعد على اندلاعها تدخل الدول الامبريالية (انظر الجرب الاهلية الروسية وحرب التدخل) .

شكل إعلان حقوق العمال والشعوب المستغلة أساس الدستور السوفياتي الأول (١٩١٨) ، « دستور جمهورية روسيا الاشتراكية السوفياتية المتحدة » . وفتحت الثورة الروسية صفحة جديدة في تاريخ العالم . وانقسم العالم بها الى نظامين متعارضين : النظام الاشتراكي والنظام الرأسمالي . وكانت هذه الثورة بداية عصر الثورات الاشتراكية في الدول الرأسمالية ، وحركة التحرر الوطني . ومهدت السبيل الى الاشتراكية . وتكمن أهمية هذه الثورة ، في النمط الجماهيري الذي قدمته في مجال المؤسسات الثورية ، ألا وهو السوفيات . ولم تكن تلك السوفيات من صنع حزب سياسي ، بل من صنع الجماهير ذاتها ، ابتكرها العمال إبان الثورة الروسية الأولى الفاشلة (١٩٠٥) . وفيها رأى لينين النموذج المسبق للسلطة الجديدة . وفي ثورة شباط (فبراير) ١٩١٧ ، انبعثت السوفيات من جديد وانتشرت في عموم روسيا . ونتيجة لانتصار ثورة تشرين الأول (اكتوبر) تحولت السوفيات من هيئات لتعبئة الجماهير ولاعداد الانتفاضة المسلحة الى هيئات لسلطة جديدة ، هي سلطة العمال والفلاحين . ووفرت السوفيات أحسن الامكانيات لاشراك جماهير الكادحين في ادارة الدولة الجديدة . وفي بناء الاشتراكية . وقضت ثورة تشرين الأول (اكتوبر) على خطر تقاسم روسيا بين الامبرياليين الأجانب ، وضمنت توطيد استقلال روسيا . وحطمت هذه الثورة نظام الامبريالية الروسي الذي طالما عانت منه الشعوب التابعة لروسيا القيصرية . ونالت هذه الشعوب حريتها ، وحققها في تقرير مصيرها . وأمنت ثورة تشرين الأول (اكتوبر) الشروط والظروف للتغلب على تأخر روسيا الاقتصادي والثقافي المزمين . وكانت انتصاراً للماركسية - اللينينية ، وأكدت بصورة ملموسة ، لجميع الكادحين أهمية وفعالية الحزب الماركسي الثوري . ولثورة تشرين الأول (اكتوبر) أهمية عالمية كبيرة . فلأول مرة في تاريخ البشرية تنتصر الطبقة العاملة المتحالفة مع الفلاحين الكادحين في تحقيق ثورة وإقامة دولة مترامية الاطراف ، وتضم مساحات شاسعة من أوروبا وآسيا . وبذا انفصل عن النظام الامبريالي بلد يبلغ عدد سكانه عند الثورة أكثر من ١٥٠ مليون نسمة ، ويشغل سدس الكرة

آخر صورة للاسرة المالكة « رومانوف » مع الحرس الامبراطوري .

وطشقند وفلاديفوستوك ومعظم ارجاء سيبيريا وغيرها من المناطق الروسية . في حين تم انتقال السلطة الى البلاشفة في كثير من المناطق بشكل سلمي . وفي ٢٠ نوفمبر (تشرين الثاني) تم احتلال مقر قيادة موجليف العليا من قبل القوات السوفيتية . وحاز الحزب البلشفي ، أثناء ثورة تشرين الأول (اكتوبر) ، على تأييد وحدات كبيرة من القوات المسلحة الروسية . في حين وصل حجم « الحرس الأحمر » في العاصمة وحدها زهاء ٤٠,٠٠٠ مسلح ، بينما انتشر ٢٠٠ ألف آخرون من عناصر « الحرس الأحمر » في أنحاء روسيا . ووصل عدد الجنود الثوريين في حامية بتروغراد ، الى حوالي ١٥٠ ألف رجل ، وفي أسطول البلطيق ، المؤيد للبلاشفة ، بلغ عدد المؤيدين للبلاشفة نحو ١٨٠ ألف بحار ، يعملون على متن ٧٠٠ سفينة بحرية وقارب مساعدة . وانضم مئات الألوف من الجنود الثوريين في جيش الميدان وحاميات مؤخرة القوات المسلحة الى الثورة البلشفية . وانعزلت الحكومة المؤقتة عن جماهير الشعب الروسي ، وعن الوحدات العسكرية الروسية . ولم يقف الى جانب الحكومة المؤقتة من القوات المسلحة الروسية سوى اليونكرز . حتى وحدات القوزاق التي كانت أمل الحكومة الرئيسي ، فانها لم تغادر ثكناتها ، عاصية بذلك أوامر الحكومة . وفي بتروغراد نجحت الثورة البلشفية دون إراقة دماء ، نسبياً ، في حين اتسمت مقاومة القوى المضادة للثورة بالعنف في موسكو ، مما ضاعف عدد الضحايا لدى الطرفين . وفي نهاية العام ١٩١٧ وخلال العام ١٩١٨ ، تم تأميم المشروعات الصناعية الكبرى ، والبنوك ، والنقل ، والتجارة الخارجية . وحررت السلطة السوفياتية شعوب روسيا من القهر القومي ، واعلنت المساواة والسيادة الكاملتين لشعوب روسيا كلها . وفي ٣ آذار (مارس) ١٩١٨ ، توصل السوفيات الى السلام ،

كي ينتقلوا من الدفاع الى الهجوم .

وطلب قسم من القوزاق التفاوض مع البلاشفة ، فتوجه ديبينكو يرافقه بحار ثوري واحد ، مساء الاول من تشرين الثاني (نوفمبر) [تقويم قديم] الى « غاتشينا » ، حيث يتمركز مقر قيادة القوات الرئيسية للقوزاق ، ونجح في اقناع جموع القوزاق بوقف القتال ضد البلاشفة وتسليم غاتشينا ، بل وتقرير اعتقال كيرينسكي وكراسنوف ، وتسليمهما للحكومة السوفياتية . وفي اليوم التالي أصدرت « اللجنة الثورية العسكرية » بلاغاً عن العمليات ، أعلنت فيه دحر قوات كيرينسكي ، واعتقال كافة أركانها ، وعلى رأسهم كراسنوف وفويتينسكي ، في حين هرب كيرينسكي متخفياً في زي بحار .

واعتباراً من السابع والعشرين من تشرين الاول (اكتوبر) [تقويم قديم] نشبت في شوارع موسكو اشتباكات دامية ، سرعان ما تحولت الى معركة حقيقية ، بين قوات الثورة وقوات الثورة المضادة . وتصدت فصائل الحرس الأحمر ، والجنود الثوريين ، لقوات الثورة المضادة ، التي نجحت في الاستيلاء على الكرملين وبعض المواقع الهامة في موسكو ، وسارع عمال تولا وفلاديمير وغيرها من المدن المجاورة لموسكو الى نجدة ثوار موسكو . وترأس فرووزه الفصيلة المؤلفة من عمال مدينتي ايفانوفو وشويا لمؤازرة الثوار في موسكو . ومن بتروغراد وصلت فصائل البحارة الثوريين . وخاض الثوار معارك طاحنة ضد قوات الثورة المضادة ، لانتزاع المواقع التي تسيطر عليها . وفي ٣ تشرين الثاني (نوفمبر) [تقويم قديم] أعلنت اللجنة الثورية العسكرية تدمير قوات الثورة المضادة في موسكو ، بعد معركة دامت خمسة أيام ، وانتصار السلطة السوفيتية في باكو وبسكوف .

ونشب العديد من الاشتباكات والمعارك الأخرى ، من أجل إقامة سلطة السوفيات ، في كيبف وخاركوف

الارضية . ويملك إمكانات اقتصادية هائلة . ومن هنا شكلت هذه الثورة ، بحق ، انعطافاً حاسماً في تاريخ البشرية ، حيث أطلقت المبادرات الثورية للعمال في العالم ، كما دفعت حركات التحرر الوطني خطوات واسعة الى الأمام ، ودشنت بداية نضال البشرية للتحرر من نير الامبريالية . وأطل فجر عصر جديد على العالم ، عصر انهيار الرأسمالية وتصفية الامبريالية ، عصر بناء الاشتراكية .

(٨) ثورة الريف المغربي (١٩٢٠-١٩٢٦)

بدأت فرنسا باحتلال الجزائر عام ١٨٣٤ . وفي العام ١٨٧٠ ، أعلنت فرنسا ان الجزائر جزء منها ، وجعل لها نواب يمثلونها في الجمعية الوطنية الفرنسية . وفي العام ١٨٨٣ ، احتلت فرنسا تونس وارغمت الباي على توقيع معاهدة بوضع بلاده تحت الحماية الفرنسية . وفي العام ١٩٠٤ ، عقدت فرنسا مع ايطاليا اتفاقاً يطلق يدها في المغرب نظير اطلاق يد ايطاليا في طرابلس (انظر الثورات الليبية) . كما عقدت اتفاقاً مماثلاً مع بريطانيا لقاء اطلاق يد بريطانيا في مصر . وعقدت اتفاقاً ثالثاً مع اسبانيا يبيح لها احتلال المغرب .

بيد ان تدخل المانيا ومناصرتها للمغرب حمل فرنسا على تأجيل مخططاتها حتى عام ١٩٠٧ حيث ازلت قواتها في الدار البيضاء وخلعت السلطان عبد العزيز في عام ١٩٠٨ ، وثبتت مكانة السلطان عبد الحفيظ . وفي عام ١٩١١ ، ارسل السلطان عبد الحفيظ الى فرنسا يطلب حمايتها لاختضاع الثورات التي جابهته نتيجة لاستعانةه بفرنسا على خلع أخيه عبد العزيز . وتدخلت المانيا . ثم عقد اتفاق بين فرنسا ومانيا اعترفت فيه المانيا بحق فرنسا في احتلال المغرب لقاء احتلال المانيا للكاميرون .

وفي عام ١٩١٢ ، وقع السلطان عبد الحفيظ اتفاقية مع فرنسا وضع فيها بلاده تحت الوصاية الفرنسية ثم لم يلبث ان تنازل عن العرش لأخيه السلطان يوسف . وتنازلت فرنسا لاسبانيا ، وفقاً للاتفاقية المعقودة بينهما ، عن المنطقة المعروفة باسم الريف الاسباني الواقع شمال المغرب وغربيها . ونسقت الدولتان تعاونهما بالنسبة الى ادارة الحكم . وكانت هذه الادارة تشابه الى حد بعيد ما كانت تطبقه فرنسا في الجزائر وتونس . فاستصدرتا من السلطان مراسيم يصبح بموجبها المقيم العام الفرنسي والاسباني الواسطة الوحيدة بينه وبين الدول الاجنبية . وكان هذا المقيم العام القائد الاعلى للقوات المسلحة البرية

منها والبحرية ، وهذا ما جعله يمارس دوراً مزدوجاً . فهو يمثل دولته (فرنسا او اسبانيا) من جهة ، ويمثل المغرب سياسياً وعسكرياً . ونتيجة لهذا الاجراء ، فقد الغيت وزارة الخارجية في المغرب ، واصبحت الحكومة المحلية ذات دور اداري فقط ، وانشئت في دار المقيم العام مكاتب سياسية ومدنية وعسكرية لمساعدته في واجباته واعماله المزدوجة ، واصبح هو مصدر السلطات كلها .

بدأت حركة مقاومة الاحتلال الفرنسي-الاسباني للمغرب منذ الايام لتوقيع اتفاقية الحماية . واستقبلت جماهير الشعب العربي الاتفاقية بالنقمة والاستنكار وتحولت هذه النقمة الى ثورة اهتزت لها البلاد . وقد يكون من الصعب فصل ثورة الريف الاسباني (الذي تم تحديده بموجب الاتفاقية في حدود عشرين ألف كيلومتر مربع) وعزلها عن ثورة المغرب التي لم تهدأ في يوم من أيام الاحتلال . ولكن ثورة الريف أخذت طابعاً خاصاً نظراً لظهور قيادة قوية تمثلت في شخص الامير محمد بن عبد الكريم الخطابي ، الذي عرف عالمياً باسم عبد الكريم . ولد الامير محمد في « أجدير » قرب « مليلة » . ونشأ في بيئة قيادية تعرف ما يدور عالمها المعاصر من صراعات استعمارية ومطامع توسعية فأدرك الامير منذ نعومة اظفاره الاخطار المحدقة ببلاده ، وما يتوجب عليه من مسؤوليات وواجبات تجاه قومه ووطنه .

كان والد محمد عبد الكريم رائد النضال في قومه . ويقول الامير محمد عن البداية المبكرة للنضال : « ... كان الريف طوال الاحتلال الاسباني مستقلاً ، ولم تحتله اسبانيا بعساكرها ، وكانت دائماً تحشى سطوة أهله ، ولكن مظالمهم كانت تمتد شرق الريف وغربه ، ولجأ الاهالي الى والدي مستغيثين فأرسل والدي للاسبان مهدداً بأنه اذا لم تعدل اسبانيا عن سياستها الحمقاء والكف عن ايداء الاهالي في المنطقة التي يحتلونها شرقاً وغرباً فانه سيحاربهم ... »

في عام ١٩١١ ، ومع المراحل الاولى لاحتلال المغرب ، قتل بعض اهل الريف ستة من العمال الاسبانيين الذين كانوا يعملون في مناجم الحديد ، فكان هذا الحادث مبرراً لتدخل اسبانيا التي دفعت جندها لاحتلال العرائش في حزيران (يونيو) ١٩١١ . وفي العاشر من الشهر نفسه كانت قد احتلت القصر الكبير . ثم تابعت القوات الاسبانية توسعها تدريجياً بحيث انها لم تحتل تطوان إلا في ١٩ شباط (فبراير) ١٩١٣ .

وفي عام ١٩١٥ ، تزايد ضغط القوات الاسبانية واستفزازاتها للجماهير العربية في المغرب فوجه والد الامير محمد انذاره للسلطة الاسبانية ، فاقدمت هذه على اعتقال ابنه محمد عبد الكريم الخطابي ، وكان قاضي القضاة في مليله باسم خليفة تطوان ، وتألف مجلس عسكري لمحاكته . ولما انتهت المحاكمة الصورية التي قاموا بها ، نقل الى المعتقل حيث وضع في قلعة مليله ، ومكث أحد عشر يوماً في سجن انفرادي . وعلم ان نتيجة محاكته كانت البراءة نظراً لعدم وجود مواد تدينه في القانون ، بسبب جنسيته « كراكشي » . فاستمروا في اعتقاله رهينة عن والده . وقرر محمد عبد الكريم الهروب من معتقله ، وقام بالقفز من أعلى برج في القلعة بواسطة جبل معلق على طرف حديدي . فلما تدلى به لم يصل الجبل الى الارض ، وبقي فترة معلقاً في الفضاء ، وعندما اراد القفز للوصول الى الارض ، وكانت ليلة عاصفة لم تمكنه من التحكم بوضعه فسقط على قدمه اليسرى التي أصيبت بكسر أفقد الامير الخطابي وعيه ، وعثر عليه الحرس فأعادوه الى المعتقل . وتابع والد الامير ثورته رغم اعتقال ابنه ورغم التهديدات التي وجهت اليه ، فلم يجد الاسبان مفرأ من اطلاق سراح محمد عبد الكريم الذي توجه فوراً الى قاعدة الثورة .

كانت الحرب العالمية الاولى مبرراً لتجميد الاوضاع في المغرب العربي ، وعندما انتهت الحرب ، تابعت اسبانيا ضغوطها لاحتلال الاجزاء الباقية من الريف ، فاعلن والد محمد عبد الكريم الجهاد ، وانذر الاب السلطة الاسبانية بايقاف الاعمال الاستفزازية ، ولكن السلطة الاسبانية استمرت في تنفيذ مخططاتها ، ونظراً لتقدم الاب في العمر ، وإصابته بالمرض ، فقد حل محمد عبد الكريم أعيان والده ، واخذ على عاتقه قيادة قوات الثورة . واستجابات القبائل العربية لنداء الثورة . فأخذت في الانضمام الى قوة محمد عبد الكريم حتى اصبح لديه جيش شبه نظامي . واستمرت اعمال الصدام مع القوات الاسبانية على شكل اشتباكات صغرى . وزجت السلطة الاسبانية قوة كبرى مكونة من ٢٥ ألف مقاتل واستطاعت ان تحتل بلدة « انوال » ، فعمل محمد عبد الكريم على قيادة قوة لا تزيد على ألف مقاتل ، وقام بتنظيم هجوم مباغت ونجح في احتلال « أنوال » ، وإبادة الحامية المدافعة عنها ، والاستيلاء على ما كانت تضمه القلعة من سلاح وذخائر ومواد تموينية (انظر انزال ، معركة) . وكان لهذه المعركة عام ١٩٢١ اصداً بعيدة في الداخل

والخارج ، فقد عزز النصر ارادة الثائرين الذين اخذوا في الانضمام الى قوات الثورة من كل أنحاء المغرب واعلان تأييدهم لها ، في الوقت الذي أصيبت فيه السلطة الاسبانية بخيبة أمل مريرة ، وكانت خسائرها فادحة فقد غطت جثث القتلى وارتسالت الاسرى والجرى مسافة خمسة أميال ، واستولى الثوار في «أنوال» على عشرين الف بندقية ، وبضعة ملايين من الطلقات .

ونظراً لتزايد قوة الثورة وارتفاع عدد المقاتلين حتى ١٦٠٠ مقاتل ، فقد تم تقسيم القوة الى قسمين ، بحيث يعمل القسم الاول تحت قيادة محمد عبد الكريم الخطابى في الشرق ، على حين يعمل القسم الثاني تحت قيادة شقيقه محمد في الغرب من الريف . واخذ محمد عبد الكريم في تصعيد عملياته وتحويل حرب المصائب الى حرب نظامية . وحققت انتصارات حاسمة على القوات الاسبانية المثقولة في عددها وتسليحها تفوقاً ساحقاً . ثم أخذت القوات الاسبانية تنهار أمام عنف الضربات المتلاحقة لقوات الثورة ، بحيث لم ينته عام ١٩٢٤ حتى أصبح معظم المناطق الاسبانية تحت سيطرة محمد عبد الكريم . فأعلن الامير استقلال الريف وانشأ جمهورية تولى رئاستها واخذ يمارس سلطاته ويدعم مكانة ثورته . وكرس جهده للنسب الداخلي بالاضافة الى متابعة تطور الاحداث ومراقبة التفاعلات داخل اسبانيا ذاتها .

لم تكن الاعمال القتالية لتصرف محمد عبد الكريم عن الاهتمام بالشؤون الداخلية للريف ، وما تتطلبه مرحلة الثورة من تطوير للبلاد ، فكان يهر على توطيد الأمن ، ويعمل على القيام بالاصلاحيات في جميع المجالات كالادارة والمالية والتجارة والزراعة وتوسيع نطاق التعليم وارسال البعثات العلمية الى اوروسا والاهتمام بالامور الصحية ورعايتها ، علاوة على إقامة شبكة من الطرق لربط البلاد بعضها ببعض بهدف توثيق عرى التضامن ، وتدعيم الجبهة الداخلية .

وفي مجال الاستعداد القتالي ، استطاع محمد عبد الكريم تنظيم قواته وتوفير الأمن لها ، وركز اهتماماً خاصاً لتأمين شبكة استخبارات دقيقة ، وكان يعتمد في عملياته على المعطيات التالية : الحصول على معلومات دقيقة عن استعداد الجيش الاسباني وتحركاته ، والحصول على معلومات دقيقة عن الوضع الداخلي في اسبانيا ، وعن مخططات الحكومة الاسبانية ، واتخاذ تدابير الحذر والحيطه تجنباً لكل مباغثة قد تقوم بها القوات الاسبانية ، واحاطة عملياته بنطاق محكم من السرية ، وعدم الكشف

عن اهداف العملية وواجباتها إلا عند البدء بتنفيذها . ومن اجل حرمان الاسبان من وسائل استطلاعهم نظم الامير قوة لاحتلال إحدى جزيرتين قريبتين من الريف كانت القوات الاسبانية تستخدمها لتجسس ضد الريف . وعلى الرغم من بدائية الوسائل المتوفرة للثائرين فقد نظم محمد عبد الكريم حامية للدفاع عن الجزيرة ، كما نظم الاتصال مع الحامية لتوفير الامداد والتموين لها بصورة مستمرة .

حاولت السلطة الاسبانية الاتصال مرات عديدة مع محمد عبد الكريم والدخول معه في مفاوضات لاحتواء اندفاعه الثوري واغرائه بالحكم مقابل إلقاء السلاح ، ولكن هذه المحاولات انتهت الى الفشل ، وتابع الامير انتزاع البلاد من القوات الاسبانية حتى لم يبق منها في نهاية عام ١٩٢٤ سوى بعض المدن الساحلية المحصنة مثل مليله ، وسبتة ، لأنها كانتا محصنتين تحصيناً قوياً ، وتدافع عنهما حامية اسبانية قوية .

ولقد كان للخسائر الفادحة التي تكبدتها الدولة الاسبانية في حربها ضد الريف ، وللهزائم القتالية التي منيت بها قواتها ، دور حاسم في تغيير الموقف ، فقد ثار الرأي العام الاسباني واعلن استنكاره لهذه الحرب ، كما شاع التمرد بين قوات الجيش ، واخذ الموقف في التدهور ، فاضطر رئيس حكومة اسبانيا «ريمو دي ريفيسيرا» الى استنفار جميع قوات الجيش الاسباني ، كما استأنفت المفاوضات مع جمهورية الريف ، فأصر الخطابى على «مطلب الجلاء عن المغرب ، ودفع تعويضات مالية كبيرة من المال ، وتقديم اعداد من المدافع والطائرات لقوات الجمهورية المغربية» ، فرفضت حكومة اسبانيا طلب محمد عبد الكريم واخذت في الانسحاب من المراكز الدفاعية الثانوية لتركيز جهدها في المواقع الهامة ، وتم خلال هذه العملية الجلاء عن مائتي مركز مما اعطى ثورة الريف حرية اكبر في العمل .

ومقابل ذلك ، وامام هذا الموقف الاسباني ، اخذت الدولتان الاستعماريتان انكلترا وفرنسا تستشعران الخطر من وراء النجاحات التي تحققتا ثورة الريف ، وتقدران أهمية امتداد هيب الثورة الى المغرب العربي كله بصورة خاصة والقارة الافريقية بصورة عامسة لاسيما وان شخصية الامير الخطابى وبساطته ، اخذتا تستقطبان عناصر الثورة في كل مكان ، وبصورة خاصة في المنطقة ما بين نهر السنغال والبحر الابيض المتوسط . ولهذا اخذت الدولتان الاستعماريتان في تحريف رئيس الحكومة الاسبانية «ريمو دي ريفيرا» على الصمود في وجه

الثورة . وبدأ العمل المشترك لاجهاض الثورة من الداخل مع تطويقها من الخارج وعزلها عن كل اتصال . وعينت فرنسا الماريشال «بيتان» لقيادة العمليات في المغرب ، وعهدت اليه بتنسيق التعاون مع القوات الاسبانية ، واخذت الاساطيل البريطانية تتوجه الى السواحل المقابلة للريف وتعمل على احكام الحصار حولها .

واستطاعت السلطات الاسبانية - الفرنسية ان تجتذب الى جانبها بعض العملاء والعناصر الانتهازية التي انتظمت لمجابهة اعمال الثورة ، ورغم ذلك فقد استطاعت الثورة الصمود للمؤامرات الداخلية وتجاوزها ، وتكتيل القوى الجماهيرية في مواجهة العدو المشترك . وافادت السلطات الفرنسية مسن الاشتباكات بين القوى الوطنية والقوات الاسبانية فوجهت قواتها في أيار (مايو) ١٩٢٤ ، واستطاعت احتلال «ودغة» بهدف حصار الثورة واحكام طوق العزلة حولها . وتابعت السلطات الاسبانية تنفيذ مخططاتها ، فاعادت تنظيم قواتها في شهر تموز (يوليو) ١٩٢٤ ، وقامت بازراك قواتها في «الحسمية» بدعم من الاسطول الفرنسي ، وقامت هذه القوات باحتلال «أجدير» . وفي الوقت ذاته كانت بقية القوات والحاميات الاسبانية تتقدم في اتجاه الشرق للالتقاء بالجيش الاسباني القادم من «مليله» ، واستمر هجوم الاسبان ثلاثة أسابيع ، استطاع الامير خلالها ان يحافظ على مواقعه ، وأن يجابه الهجمة الشرسة بصمود رائع وعناد كبير ، وان يلحق بالقوات الاسبانية خسائر فادحة ، حتى وصل عدد قتل القوات الاسبانية الى اربعة آلاف قتيل . وبدأت القوات الاسبانية تعاني من الصعوبات المتزايدة ، فانسحبت عن اكثر المناطق التي تم احتلالها . ورغم الخسائر الكبيرة التي لحقت بقوات الثورة ، فقد خرجت من المعركة وهي اكثر ثقة بنفسها واكثر تصميماً على متابعة النضال .

استمر الصراع المرير حتى ١٥ آب (اغسطس) ١٩٢٤ . واستطاعت قوات الثورة ان تلحق بالقوات الاسبانية هزيمة ثانية ، وتحولت المعركة الى عمليات استنزاف لقوى الجانبين . واستمر الوضع كذلك حتى نيسان (ابريل) ١٩٢٥ ، حيث فتح الفرنسيون جبهة للتخفيف عن الاسبان . وكان تدخل الفرنسيين امراً مباغثاً لقوات الثورة التي وصلت في تلك المرحلة الى ذروة انتصاراتها . واصبح على الامير ورجاله مجابهة الخطر الجديد الذي زاد تعقيداً بإنزال القوات الاسبانية في «أجدير» بحيث أصبحت جبهة القتال تمتد مسافة ثلاثمائة كيلومتر ، مما كان يخلق أمام

قوات الثورة صعوبات كثيرة .

أمام هذا الموقف ، وجه محمد عبد الكريم الخطابى مندوبين عنه لاستنفار القبائل . واخذت قوات الثائرين وانصارهم تندفق من الاطلس لدعم الثورة . واخذ المغرب في الهيجان . فقاطع الشعب مدارس الحماية (خاصة في ناحية فاس) وتعاضم الخطر الذي اصبح يهدد الوجود الفرنسي في المغرب ، وفي المستعمرات الفرنسية الافريقية كلها . واستطاعت قوات الثورة الافادة من هذا الدعم ، ففرضت سيطرتها على « تازة » و « تطوان » .

وعاودت السلطة الاسبانية العمل بالاساليب التقليدية من أجل كسب الوقت ، فعرضت على الامير عبد الكريم إيقاف القتال والدخول في مفاوضات لتحقيق السلم والامن والاستقرار في ربوع الريف . ولكن هذه المحاولات كانت تصطدم في كل مرة بمطالب الامير عبد الكريم التي كانت تشكل الحد الأدنى لتطلعات جماهير الثورة .

شعرت فرنسا من خلال الاحتكاك بقوات الثورة وعبر الصراع الدائم معها ان وثاق العروبة والاسلام هو الذي كان يجمع فصائل الثورة المختلفة ، فاخذت في التمهيد لتطبيق « الظهير البربري » (الذي لم يعلن عنه رسمياً إلا في عام ١٩٣٠ ، حيث تم استصدار مرسوم بهذا المشروع) . وكان الهدف من تطبيق « الظهير البربري » هو التفريق بين المسلمين عربهم وبربرهم ، وتجزئة وحدة النضال ، وتوجيه فصائل الثورة بعضها ضد بعض .

وكانت منطلقات « الظهير البربري » تستهدف فصل المسلمين البربر عن المسلمين العرب ، والاعتراف بكيان بربري متميز عن الكيان العربي ، وبعادات وتقاليد بربرية مختلفة عن العادات والتقاليد العربية والاسلامية ، وتكوين هيئات قبلية للنظر في أمور القبائل البربرية وفق عاداتها وتقاليدها القديمة ، وبعث هذه التقاليد والبعادات التي كانت قبل انتشار الاسلام في افريقية ، وتعيين أمين سر فرنسي لكل هيئة من أجل « الاسهام » في حل المشكلات الطارئة ، وتوجيه الهيئة وفق السياسة التي تضمها السلطة الفرنسية لتزويق وحدة المسلمين من عرب وبربر وارسال المبشرين الى القبائل بعد الادعاء بأن أصل البربر اوروبي ، وان دينهم الاصيل هو المسيحية ، وان العروبة والاسلام اجنبيان وغريبان عن حياة المغرب . كانت سياسة « الظهير البربري » قبل الاعلان عنها بصورة رسمية تصطدم بمقاومة الثائرين وتدفعهم الى مزيد من التلاحم . وكانت جميع محاولات التفرقة تنهي بالفشل أمام محمود الثائرين ، ولهذا

اصبح القضاء على الثورة هو الهدف الاول للسلطات الفرنسية - الاسبانية . فاخذت في الاعساد لحملة كبرى تستطيع بواسطتها الوصول الى قاعدة الثورة وتصفيتها . واستمرت حرب الاستنزاف طوال عام ١٩٢٥ . وكانت مواقع الثورة تعاني من الضعف المتزايد نتيجة للخسائر المستمرة التي لم يكن تعويضها ممكناً ، على حين كان باستطاعة القوات الاسبانية تعويض خسائرها باستمرار ، ورفد المعركة بالاسلحة والاعتدة والمواد التموينية والرجال . واخذ ميزان القوى في التحول لصالح القوات الاسبانية .

في ربيع عام ١٩٢٦ ، حشدت فرنسا في مسرح العمليات على حدود الريف قوة كبيرة مكونة من ١٢٠.٠٠٠ جندي ، تقودهم مجموعة من القادة تضم ٥٢ ضابطاً برتبة جنرال ، وجهزت هذه القوة بالاعتدة الضخمة والاسلحة الثقيلة ، وكان يدعم هذه القوة ٢٢ سرباً من الطائرات . وتم تنسيق التعاون بين القوات الفرنسية والاسبانية لبدء الهجوم العام . وقامت قطع الاسطول البريطاني بحصار الساحل . وكانت قوة محمد عبد الكريم الخطابى آنذاك لا تزيد على خسة آلاف مقاتل . وكانت هذه القوة تفتقر الى الاسلحة الثقيلة والاعتدة الضرورية التي توفر المرونة لحركة القوات وتنقلها . كما كانت الذخائر المتوفرة محدودة . علاوة على الافتقار الى المواد التموينية . وفي هذه الفترة لم يكن الخطابى يأمل في الحصول على مساعدات خارجية سواء على المستوى العربي - الاسلامي او على المستوى العالمي ، فقد كانت الهجمة الاستعمارية في أوجها ، وكانت قوى التحرر العالمي تعاني من قبسة الضغوط الاستعمارية ، وكان العالم العربي خاضعاً بمجموعه لقوى الاستعمار . وعرف محمد عبد الكريم ان الموقف يائس ، فقد كان عليه مجابهة قوة ربيع مليون مقاتل على جبهتين تدعمهم البوارج والمدمرات والقطع البحرية واسراب الطائرات ، وهو لا يملك سوى خمسة آلاف مقاتل فقط ، لا أمل لهم في الحصول على دعم خارجي . ورغم ذلك فقد قرر الامير خوض المعركة حتى نهايتها . وانطلقت فصائل الثورة فخاضت مع القوة الاستعمارية معارك غير متكافئة على الجبهتين الفرنسية والاسبانية . واستطاع المناضلون اظهار بطولات رائعة ، وتحقيق انتصارات لا تتناسب مع الموقف أو حجم قوتهم . واخذت قوات الحلف الاسباني - الفرنسي تقترب من قاعدة الثورة ، وتتزعج منها مواقعها واحداً بعد الآخر ، حتى وصل الأمر الى مرحلة خطيرة اصبح معها موقف الثائرين مهدداً بالفناء التام . وتقدمت فرنسا

في هذه المرحلة لممارسة دور المنقذ ، بهدف توفير الجهد وتجنب المزيد من الخسائر . فعرضت على الامير الصلح ، وارسلت اليه عهداً مكتوباً تلتزم فيه برعايته وأسرته ، مع عدم ملاحقة الثائرين . وعقد محمد عبد الكريم الخطابى مؤتمراً لمناقشة الموقف . وكان قادة الثورة قد عرفوا النهاية المنتظرة لنضالهم اليائس ، فاتخذ الامير الخطابى قراره بالتسليم لفرنسا .

وفي شهر أيار (مايو) ١٩٢٦ ، وضع محمد عبد الكريم الخطابى نفسه تحت تصرف فرنسا التي لم تلتزم بوعودها ، فعملت على نفيه مع اخيه وعائلته الى جزيرة « لاريفيون » الواقعة في المحيط الهندي شرقي مدغشقر . فوصل الجزيرة في ١٠ تشرين الأول (اكتوبر) ١٩٢٦ . وأقامت عليه في الجزيرة حراسة مشددة ، ومنعت عنه الصحف والمجلات والكتب طوال عشر سنوات ، عانى فيها الامير وأهله مرارة النفي . ثم عملت على تخفيف القيود عنه طوال المدة الباقية لنفيه في الجزيرة . وفي عام ١٩٤٧ ، وبعد مضي ٢١ عاماً على نفي الامير محمد عبد الكريم في جزيرة « لاريفيون » ، قررت فرنسا نقله الى باريس للاقامة فيها اقامة اجبارية . وعلم « مكتب المغرب العربي » بذلك فقرر اختطافه . وبينما كانت الباخرة « كاتوما » تعبر قناة السويس في طريقها الى فرنسا ، وخلال توقفها ، استطاع افراد « مكتب المغرب العربي » تأمين فراره ، حيث التجأ إلى مصر وأقام في القاهرة ، وذلك في يوم ٢٩ أيار (مايو) ١٩٤٧ .

وفي عام ١٩٦٠ ، قام ملك المغرب محمد الخامس بزيارة لمصر ، فالتصل به محمد عبد الكريم الخطابى ، ونجح الملك محمد الخامس في اقناع الامير الخطابى بالعودة الى الوطن والاستقرار في طنجة ، ليشهد ثمار نضاله في العيش مع اهله وقومه ، ولكن المنية عاجلته في ١١ رمضان ١٣٨٢ (١٩٦٣) قبل أن يتمكن من العودة الى ربوع نضاله .

(٦) ثورة الزنج (٨٦٩ - ٨٨٣)

حدثت في النصف الثاني من القرن التاسع ، إبان الخلافة العباسية (٨٦٩ - ٨٨٣ ميلادية ، ٢٥٥ - ٢٧٠ هجرية) ، ثورة من أضع الثورات في تاريخ آسيا الغربية ، هي ثورة الزنج (من لفظة « زنج » الفارسية ومعناها الحبشة ، ومنها « زنجبار » التي حرفت الى زنجبار العربية) الذين جيء بهم اصلاً من شرقي افريقيا للنخاسة والعمل الاسترقاقى وكسح السبخ في شواطئ نهر الفرات

الجنوبية في العراق . وقد قاد ثورة الزنج رجل يدعى علي بن محمد لم يكن يقل عن سبارتاكوس من حيث حنكته العسكرية ، بل كان يفوقه حنكة في السياسة وفي قدرته القيادية واستطاع ان يبني ثورته حية مدة اربعة عشر عاماً وان يبني معقلين له هما المختاره والمنيعه إبان خلافة المعتضد (٨٧٠ - ٨٩٢ ميلادية) ، كان من نتيجتها خراب البصرة وواسط والاهواز والابله ، وإضعاف الخلافة ، مما ساهم في انفصال مصر عن صلبها على يد ابن طولون ، وسقوط ما يقارب من نصف مليون قتيل .

كان علي بن محمد يهدف إلى إقامة حكم علوي ، بينما كان سبارتاكوس يحاول شق طريقه عبر جبال الالب الى اواسط اوروبا حيث مواطن رجالة الاصلية . وهناك تشابه في الظروف الموضوعية لنشوء كل من الثورتين من حيث اضطراب احوال النظام القائم ، وتذمر الشعب من الفوضى والفقر ، ووجود قطاع واسع من الاقواء المسحوقين . ومن ناحية اخرى فقد اعتصم كل منهما في مناطق صعبة المنال ملائمة لتكتيكات حرب العصابات : سبارتاكوس في ريف ايطاليا ، وعلي بن محمد في مناطق كثيرة المستنقعات والمسالك والاقنية في شط العرب . كذلك لم يقتصر كل منهما على الاقراء فقط ، فقد انضم اليهما اقوام من غير الاقراء : الجرمانيون الناجون من الحروب انضموا الى سبارتاكوس ، وبايعت بعض القبائل العربية علي بن محمد .

في سنة ٢٥٤ هجرية نزل علي بن محمد فرات البصرة واقام في ضبيعة وزعم انه «علي بن محمد بن احمد بن علي بن عيسى بن زيد بن علي بن الحسين بن علي بن ابي طالب» وادعى انه ارسل للناس لخلاصهم بالنبوة والعلم الروحاني . وقد اختلف المؤرخون في اسمه ونسبه الحقيقيين ، وفيما ذكر قيل ان اسمه هو علي بن محمد بن عبد الرحيم ، ونسبه في عبد القيس ، وأمه قرة ابنة علي بن رقيب بن محمد بن حكيم من بني اسد ابن خزيمه من ساكني قرية من قرى الري يقال لها «ورزين» بها مولده ومنشؤه . اتبع علي بن محمد جماعة من بني ضبيعة ، ووافق ذلك فتنة بين حزبيي البلاية والسعدية من اهل البصرة ، فطغى في اسئلة احد الفريقين ، فوجه اعوانه للدعوة اليه في مسجد عباد ، فلم يحبه احد ، بل ارسل الوالي جنوده لاعتقاله ، فخرج من البصرة هارباً الى مدينة السلام ، واقام فيها حتى توفي والي البصرة ، فمادت فتنة البلاية والسعدية من جديد . واعتصم علي بن محمد الفرصة ، وقفل عائداً الى البصرة ، فوصلها في رمضان سنة ٢٥٥ هجرية ، ومعه من

اصحابه علي بن ابان الملقب بالمهلبسي ، ويحيى ابن محمد ، ومحمد بن سلم ، وسليمان بن جامع ، واقام في قصر القرشي في برنخل ، واتخذ قاعدة يتسقط منها اخبار البصرة واهلها . وعلى ضوء ذلك غير علي بن محمد تكتيكه فلم يتصل باهل البصرة ، بل اخذ في دعوة ارقائهم من الزنج الذين كان يربو عددهم في تلك المنطقة عن ١٥ ألفاً . وقام بأسر بعض مواليم ودعوة غلمانهم اليه . وخطب فيهم خطبة مناهم فيها بالحرية ، ووعدهم بأن يقودهم ، وحلف لهم الايمان بالفلاظ ألا يندر بهم ولا يخذلهم ولا يدع شيئاً من الاحسان إلا أتى اليهم . ثم دعى الموالي وحرض الزنج على ضرهم انتقاماً لقاء قهرهم لهم ، واطلق الموالي بعد ذلك نحو البصرة لكي يشيعوا خبره .

واستمر علي بن محمد يجلس الى الزنج في رمضان ، ولما اصبح يوم عيد الفطر ، جمعهم للصلاة ، وأم بهم ، وخطب خطبة ذكر فيها ما كانوا عليه من سوء الحال ، وان الله قد ارسله لينقذهم من ذلك ويرفع اقدارهم ويملكهم العبيد والاموال والمنازل ، ويبلغ بهم اعلى المراتب ، وحلف لهم على ذلك . وقد استقطبت دعوته الزنج ، واستأمن اليه رجل من رؤسائهم يكنى بأبي صالح ، ويعرف بالقصير ، مع ثلاثمائة من الزنج ، كما استقطبت دعوته بعض القبائل العربية من سكان الفرات (اهل عبادان ، وديمان رودان ، وسليمانان) فبايعوه . على اثر ذلك تنهت السلطة الى هذا الخطر النامي ، فهب محمد ابن أبي عون والي الابله وكور دجلة ليقمع حركة علي بن محمد في مهدها ، وواقعه في موقعة الحول ببيان . وبالرغم من ان علي بن محمد لم يكن يملك سلاحاً يقاتل به ، إلا أنه استطاع ان ينتصر على الوالي بعد ان اوقع الفزع في صفوف جنوده ببث الكمائن في طريقهم ، واستخدام أية أدوات يمكن ان تصلح للقتال كالحجارة والمصي والاولاني المعدية .

وبعد ان تحقق له النصر والغنائم من أسلحة وأموال غير موقعه وسار بجماعته الى سبخة القندل ، وهناك كثر من اجتمع اليه من الزنج ، فقسّمهم فرقاً وقود عليهم قواده ، وحضهم على استقطاب المزيد قائلاً لهم: «من أتى منكم برجل فهو مضموم اليه» . واتخذ من سبخة القندل منطلقاً يغير منه على القرى والضيع لنهب ما فيها من اموال واسلحة . وراع ذلك اهل البصرة ، فارادوا في بادئ الامر الاحتيال عليه وشراؤه وبث التفرقة بينه وبين رجاله ، فانفذوا اليه رجلاً يدعى ربيساً لاقتناعه بتسليم الزنج الى مواليم لقاء خمسة دنانير عن كل رأس ، الى

جانب الغفو عنه ، والتعهد بعدم التعرض له أيها حل . ولكن علياً غضب واراد معاقبة ربيس لولا تدخل اصحابه . ولما رأى الزنج ما كان من امر ربيس ، خافوا ان يحتال علي بن محمد عليهم ، ويردهم الى مواليم ، فهرب بعضهم ، واضطرب الباقون . فلما علم علي بذلك جمعهم على القور ، وميز الزنج من اهل الفرات ، وجمع الزنج اليه وطمانهم وحلف لهم الايمان وتمكن بذلك من تهدئتهم والحفاظ على وحدة صفه ، والنجاة من هذه المكيدة .

ونتيجة لذلك لم ير اهل البصرة ، بعد فشل مكيدتهم ، بدأ من قتاله ، فحشدوا له ، واستطاعوا مفاجأته وإلحاق الهزيمة به في يوم الاحد ١٣ من ذي العقدة سنة ٢٥٥ هجرية . ولما رأوا ما رأوا من ظهورهم عليه بادروا في اليوم التالي الاثني عشر من ذي العقدة الى حشد جيش كبير لتدمير قواته والقضاء عليه ، وجعلوا على رأس هذا الجيش رجلاً من اهل البصرة يعرف بحماد الساجي كان من غزاة البحر ، وله علم وخبرة بركوب الشذا (نوع من المراكب) ، والحرب فيها .

جمع حماد الساجي اعداداً غفيرة من المطوعة ، ورامة الاهداف ، واهل المسجد الجامع ، ومن جاء اليه من حزبيي البلاية والسعدية ، ودعى عامة الناس لحضور مشهد القتال . وشحن حماد ثلاثة مراكب من الشذا بالرامة ، وجعلت الناس تردح في الشذا حرصاً على حضور ذلك المشهد ، ومضت بقيتهم سيراً على الاقدام ، منهم من يحمل السلاح ومنهم نظارة لا سلاح معهم . وسارت المراكب فدخلت النهر المعروف بأب حبيب بعد زوال شمس يوم الاثنين المذكور في المد ، وسار الرجال والنظارة على شاطئ النهر وقد سدوا منافذ البصر لكثرتهم وشدة تكاثفهم . وكان الزنج يقيمون في تلك الآونة في موضع من النهر المعروف بشيطان ، وقد تجمعوا فيه بعد هزيمتهم في اليوم السابق . أحس علي بحشده أهل البصرة عن طريق طلائمه ، فقام بتوزيع جنده على نحو تجلّت فيه حنكته العسكرية : اذ وجه جماعة منهم للكمين في الجانب الشرقي من النهر بقيادة زريق وأبي الليث الاصهباني ، ووجه جماعة اخرى للكمين في الجانب الغربي من النهر بقيادة شبل وحسين الحماسي ، وأمر علي بن ابان ومن بقي معه من جنده بمواجهة العدو بالجثو على الارض أمامهم والاستتار بالتروس وانتظاره حتى يلتحم بهم بالسيوف وعند ذلك تبادر الكمائن بالخروج والقتال من جانبي النهر ، وأمر نساء الزنج بجمع الآجر وامداد الرجال به . ولما اقبل جمع اهل البصرة ،

راعت كثرتهم الزنج ، ولكنهم ثبتوا الى جانب علي ، وعملوا بأوامره ، فأوقموا الفزع في صفوف أهل البصرة وهزمهم وقتلوا منهم عدداً كبيراً ، واغرقوا مراكبهم . وكثر المفقودون من أهل البصرة ، وكان فيمن قتل منهم من بني هاشم أفراد من ولد جعفر بن سليمان وأربعون رجلاً من الرماة المشهورين . وجمعت رؤوس القتلى لعلي - ذلك ان الزنج كانوا يضربون أعناق الاسرى وغير المحاربين بحد السيف جرياً على مبادئ الخوارج التي اعتنقها زعيمهم - فذهب اليه جماعة من اولياء القتلى فعرضها عليهم فأخذوا ما عرف منها ، واطلق ما بقي في النهر فجرفها التيار الى البصرة فجعل الناس يأتونها فيأخذ رأس كل رجل اولياؤه . وقد اعظم الناس هذه الموقعة التي سميت «يوم الشذا» ، وقوي علي بن محمد بعدها ، وامتنع اهل البصرة عن قتاله ، وكتبوا الى الخليفة المهدي يستعينون به ، فأمدهم بجملان التركي ، وعين أبا الأحوص الباهلي والياً على الابله ، وامده برجل من الاتراك يدعى جريحاً .

ولم يشأ علي بن محمد اقتحام البصرة في تلك الآونة ، على الرغم من نصيحة أصحابه وعلى الرغم من ضعفها وعدم قدرتها على القتال ، ظناً منه أنه أمن جانب أهلها خوفاً منه ورعباً . وكانت موقعة الشذا فاصلة في تلك الاثناء مكنته من الاستمرار لفترة طويلة قادمة ومن الانتقال الى سبخة أبي قرة بين نهري أبي قرة والحاجر ، وابنى فيها الاكواخ له ولجنده ، واخذ يغير بهم على القرى وطرق القوافل التجارية فيقتل وينهب الاموال والماشية . وهذا انتهت سنة (٢٥٥هـ) وقد ثبتت اقدام علي ابن محمد ، وقويت شوكة ثورته ، وتبعه خلق كثير ، وظنوا به الخوارق .

ثم جاءت سنة (٢٥٦هـ) وكان أبرز ما فيها من حوادث ، قيام جملان التركي باتباع اسلوب جديد في قتال الزنج . اذ عسكر بالقرب منهم وجعل بينه وبينهم خندقاً كبيراً يقيم فيه ويستخدمه لاغراض الدفاع والهجوم ، ومكث فيه مدة ستة أشهر دون أن يحرز نتيجة تذكر ، بل قام الزنج طيلة تلك المدة بشن حرب عصابات عليه استنزفت قواه ، وقتل من جنده من قتل ، واضطرب الباكون ، فاضطر جملان الى الاستعانة بالبلاليه والسعدية من أهل البصرة ، إلا أنهم هزموا مرة اخرى ، ورجع الى البصرة خائباً ، مما اضطر الخليفة الى إرسال سعيد ابن الحاجب لقتال الزنج . ولحق سعيد بعلي بن محمد ، وقد غير موقعه الى الجانب الغربي من نهر أبي خصيب ، في مراكب كثيرة ، ولكنه هزم

أيضاً ، وغنم الزنج منه مغنم كثيرة . وفي هذه السنة أيضاً استولى الزنج على الابله بعد قتال دام سلمت له عبادان على أثره بدون قتال فدخلها واخذ بماليكها وضمهم الى زنجه ، ثم سار الى الاهواز ودخلها في السادس عشر من رمضان . وقد زاد ذلك في سوء احوال الخلافة ، وزادها سوءاً فوق ذلك ازدياد نفوذ الترك وقيامهم بخلع الخليفة المهدي إثر قتال جرى بينهم وبينه ، وعلى أثره بويج المعتمد بالخلافة . وقد شهدت سنة (٢٥٧هـ) هزيمة قاصمة ألحقها الزنج بسعيد بن الحاجب ، ودخولهم البصرة وقتل أهلها واحراقها (في ١٧ شوال) عقاباً لهم لعودتهم الى قتال الزنج . واستطاع علي بن محمد دخول البصرة بعد حصارها وتخريب القرى المحيطة بها وقطع امداداتها مما أضعف مقاومتها وفرق أهلها ، وقد اخبر رفاقه بأن فكرة الحصار راودته بعد ان أتاه الهاتف يقول له: «إنما البصرة خبزة لك تأكلها من جوانبها ، فإذا انكسر نصف الرغيث خربت البصرة» . وبعد ان استتب له أمر البصرة ولى عليها رجلاً من قدماء أصحابه يدعى احمد بن موسى بن سعيد المعروف بالقلوص . وعن طريقه أخذ يقدم خدمات للاعراب من اهل الفرات الذين بايموه في السابق واعانوه على دخول البصرة .

توالت انتصارات علي في السنوات التالية ، وفي سنة (٢٦٦هـ) استطاع دخول رامهرز بعد قتال اكراد داربان فيها وهزيمتهم . الا انه لم يتمكن من استغلال هذه الانتصارات لتحقيق مآربه السياسية العليا ، فالنبوة والعلم الروحاني لا يكفيان لإقامة كيان متين ، ولا يغنيان عن وجود برنامج ينظم العلاقات الاجتماعية . وبالتالي لم يستطع استقطاب سائر الناس الى دعوته ، وإنما كان جل ما صنع هو الاحتفاظ بجيش جرار قوامه الزنج ، لا هم له إلا السلب والنهب واكتساب المغنم - مكنه من ذلك ضعف الخلافة وما كان يتمتع به من صفات قيادية - الامر الذي كان يهدد ثورته بالفناء لدى أية هزيمة حقيقية تحيق بهذا الجيش ، وقد تحقق ذلك في النهاية . فنذ ان ولي المعتمد الخلافة وضع نصب عينيه القضاء على ثورة الزنج ، وانفذ أخاه الموفق يعاونه أبو احمد أبو العباس ونجبة من القادة لقتال علي بن محمد . وقد اتبع الموفق طرقاً جديدة لمكافحة الثورة لم تتبع من قبل ، اذ بدأ بحصارها وقطع خطوط امدادها ، ثم حارب من عاونها من الاعراب ، ونصب الكمائن لرجالها في المواقع والاماكن التي اعتادوا ارتيادها ، ولجأ الى افساد الزنج بالترغيب والترهيب . ففي سنة (٢٦٧هـ) تم

للموفق الايقاع بالزنج على يد أبي العباس وقتل منهم الكثير واضعفهم واعطى الامان لمن سلم منهم ، وراع ذلك الزنج فامتنعوا عن الظهور لشدة حصار أبي العباس لهم ، وارسل بعضهم الى الموفق يستأمنه ، فأمر أبا العباس بالتحرك لقتالهم في الموضع المعروف بنهر الغربي ففعل ، ودارت بينهما معركة هزم أبو العباس الزنج في اليوم الاول منها ، وهزمه الزنج في اليوم الثاني ، الا ان انتصارهم لم يكتمل فقد فاجأهم الموفق بحشده فهزيمهم وحاصر مدينتهم وهدد اسوارها . وكانت هذه السنة فاصلة في تاريخ ثورة الزنج ، أخذ الزنج بعدها يضعفون تدريجياً الى ان انتهى أمرهم .

وفي سنة (٢٦٨هـ) حاول الموفق دخول مدينة الزنج بعد حصارها وفتح ثغرات في اسوارها ، إلا أنه لم يستطع احتلالها ، بل اجبر على التراجع عنها نتيجة عنف دفاعاتها . وقد شهدت هذه السنة قيام أبو العباس ورشيح (من قادة الموفق) بالايقاع بالاعراب الذين اعانوا الزنج على دخول البصرة واحراقها والذين كانوا يمدونهم بما يحتاجونه من اللوازم ، فاسروا وقتلوا الكثير منهم ، وعلقوا رؤوس القتلى ، وشوهوا من كان يتعامل مع الزنج لإخافة غيرهم . كما شهدت قيام جند الموفق وجند قاداته باعتراض الزنج في المواقع التي اعتادوا ارتيادها وأسره ، فن كان منهم قوياً على حمل السلاح ، خلطه بقلمانه ، ومن عليه واره الاحسان ، ليفسده عن علي بن محمد ، ومن كان ضعيفاً كساه ودرهمه ، ومن أبى منهم قتله . وابتاع هذا الاسلوب تيباً له ما اراد من استمالة اعداد كبيرة من الزنج . وفي سنة (٢٦٩هـ) نشب بين الطرفين قتال ضار سقط فيه الكثير ، واستنزفت قوى الزنج ، واقدم الموفق على هدم وتدمير ونهب كل ما كان يصادفه من أبنية وقلاع وحصون بناها الزنج ، ومن أشهرها قنطرتين على دجلة ، كانوا يسيطرون بواسطتهما على المراكب التي تبحر فيه . ولقد اعاد الزنج بناءها مرة ثانية . ودعوها بالحديد لكي يصعب هدمها ، فلم يجد الموفق بدأ من احتلالها مرة اخرى ثم هدمها ، كما هدم الموفق سوقاً انشأها علي بن محمد على دجلة اسمها سوق الميمونه ، ونهب ما فيها ، وهدم مكاناً آخر اسماء علي بالجامع . وفي هذه السنة أصيب الموفق بسهم في صدره سبب له جرحاً خطيراً فاحتجب للعلاج وكم الخبر عن جنوده خوفاً من اضطرابهم وانخفاض روحهم المعنوية ، ولما شئ منه عاد لحرب الزنج واقتحم مواقعهم واحرق قصر زعيمهم على دجلة ونهب ما فيه من حل وجواهر وذهب بعد أن خاض قتالاً عنيفاً في الانهار والسبخ

استخدم الزنج فيه كافة اساليبهم السابقة في القتال من عمليات عصابات ، والقتال من الخنادق ، والكمان ، واغلاق الأنهار باستخدام سلاسل حديدية ضخمة لمنع عبور مراكب الشدا . ولكن اساليبهم لم تنجح هذه المرة ، بسبب ضعفهم واستنزاف قواهم وقطع خطوط امدادهم ، مما اجبر علي بن محمد على التراجع والتحول الى مواقع متوغلة في ضفة نهر أبي الحصبب القريبة وتحصين نفسه في منازلها . وهناك شاع أمره بين الناس ، فامسكوا عن التعامل معه لضعفه ولخوفهم من انتقام الموقف من ناحية ثانية . وكان حصار الموقف له خائفاً فلم يجد ما يقتات به ، وارتفعت أسعار المواد الغذائية ارتفاعاً فاحشاً لندرتها ، فأكل الزنج القمح فلما عز أكلوا الشعير وسائر الحبوب . وكان الجوع يدفعهم الى القتل والسرقة ، وكان زعيمهم يعاقب الفعلة بالحبس ، ومن طال حبه اطلقه ، وبطبيعة الحال لم يكن هذا عقاباً رادعاً . وعلى الرغم من ذلك كله فقد استطاعوا الصمود أمام هجمات الموقف ، وكان الفضل في ذلك يرجع الى متانة الحصون التي أنشأوها ، كما أنهم استطاعوا ان يتغلبوا على الموقف في عدة مواقع ، ولكنه هادهم وهزمهم وقتل منهم عدداً كبيراً . على أثر ذلك طلب بعض رؤساء الزنج الامان من الموقف ، فكان لهم ذلك ، وأدى هذا الامان الى اختلال جيش علي بن محمد بشكل لم يسبق له مثيل من قبل . ثم اتصلت الحرب وقتل فيها كثير من الزنج وقوادهم ، واستطاع الموقف دخول مدينة علي وتخريب داره ، ولكنه لم يستطع القضاء عليه في تلك السنة . وتابع الموقف الحرب ضد الزنج في سنة (٢٧٠ هـ) ، بعد ان دعم خطوط تموينه ، ودعى الناس للانضمام اليه ، فانضمت اعداد كبيرة من مناطق البحرين ، وكور فارس ، استطاع بهم تطويق ما تبقى من الزنج (٢٠ ألفاً منهم) وقتل واغراق قسم كبير منهم في النهر المعروف بجوى كور ، فهرب علي بن محمد برفقة بعض أصحابه في النهر المعروف بالسفياني ، وتبعه جند الموقف ، ووصلوا معسكره وهو منهزم ، فتابع الحرب أمامهم الى النهر المعروف بالقريري ، وهناك اوقع به الجند وكشفوه فنقد منهم وعبر النهر واعتصم مع اصحابه بجبل خلفه : عندئذ انصرف الجند عنه بعد ان نال منهم التعب ، وطالت المطاردة ، وخافوا ان تفويتهم الغنائم . ولما علم الموقف بذلك غضب وخشي ان يفلت زعيم ثورة الزنج من يده ، فجمع جنده وعنفهم وسار بهم على الفور حتى انتهى الى موضع علي بن محمد ، فقام بحصاره وتطويق مخارج ومداخل المنطقة ومسالكها

المائية ، ولما تكامل حشده ونزل جنده من المراكب زحف بهم الى الجبل ، فقتلوا واسروا وفرقوا ما تبقى من الزنج ، وقتل علي بن محمد زعيمهم ، وجيء برأسه الى الموقف حتى يصدق الناس ، وكان ذلك في يوم ٢ صفر ٢٧٠ هـ (٨٨٣) . وهكذا انتهت ثورة الزنج بعد أن استمرت مدة ١٤ سنة و ٤ أشهر و ٦ أيام .

(٦) ثورة سبارتاكوس (٧٣ - ٧١ ق.م.)

في سنة ٧٣ قبل الميلاد ، وقعت ايطاليا فريسة لمواجهة دامية بين النظام الضعيف الذي خلفه الديكتاتور الروماني سلا Sulla بعد وفاته ، وبين ثورة قادها رجل يدعى سبارتاكوس . وسبارتاكوس رجل من تراقية (اقليم يقع على بحر ايجه يحده شرقاً البحر الاسود وغرباً مكدونيا) نال خبرة عسكرية أثناء خدمته في قوة فرعية في الجيش الروماني . وقد بدأت ثورته في سنة ٧٣ ق.م. عندما هرب من سجنه في مدرسة لتدريب المصارعين في كابوا Capua برفقة سبعين شخصاً كانوا جميعاً يتلقون التدريب فيها لكي يصبحوا مصارعين . ولجأ سبارتاكوس مع رفاقه الى سفوح جبل فيزوف بالقرب من فوهة بركان فيزوف الشهير ، واختبأوا هناك طيلة فصل الشتاء قبل ان يباشروا عملياتهم العسكرية التي عرفت ايضاً باسم ثورة المصارعين Gladiators Revolt و ثورة الارقاء Slaves Revolt ، نسبة الى المصارعين الذين هربوا معه او نسبة الى الارقاء الذين كان الرومان يستحضرهم من مختلف البلدان للعمل الاسترقاقى ، خصوصاً في الزراعة ، وكانوا يستلونهم اسوأ استغلال ويعاملونهم معاملة مجافية للروح الانسانية . ولقد دعا سبارتاكوس الارقاء الى جانبه للتضال من أجل نيل حريتهم ، فأجابه الآلاف من الارقاء الهاربين بما فيهم اعداد ضخمة من أبناء موطنه الاصيل « تراقية » ، ومن الغالين ، والجرمانيين ، كما اجاب دعوته الفلاحون المدمون وزعاة السهول في جنوبي ايطاليا الذين كانوا يحملون السلاح عادة للدفاع عن قطعانهم . فتنامت قوة سبارتاكوس بسرعة واستطاع تجنيد جيش قوي من هؤلاء بلغ تعداده اربعين ألف رجل كان يزودهم بالاسلحة والاعتدة التي يغنمها من القوات الرومانية التي ترسل لمحاربتة . وفي سنة ٧٣ ق.م. تمكن سبارتاكوس ورجاله من التغلب على قوات رومانية أعدت على عجل وارسلت لقتاله . وفي السنة التالية

٧٢ ق.م. تغلبت قواته أيضاً على جيشين آخرين ارسلوا للقضاء عليه . اما في الفترات التي تفصل بين الحروب ، فقد كانت قوات سبارتاكوس تقوم بالتجوال في طول البلاد الايطالية وعرضها ، وتعبث في مقاطعات الريف كما يحلو لها .

ولم يتمكن سبارتاكوس من استغلال انتصاراته والنجاح الذي حققه ، اذ لم يكن لديه تصور للنتائج التي يمكن ان تسفر عن نضال لتحرير الانسان يستمر حتى نهايته ، بل كان يحض رجاله على ترك ايطاليا والتوجه عبر جبال الالب الى اوروبا الوسطى حيث المواطن الاصلية للقسم الاعظم منهم . ولكن هذه الدعوة واجهت معارضة منهم اذ لم يشاؤوا ترك مباحج الحرية والمجد الذي نالوه بعد حياة الرق والعبودية ، وبالتالي اخذوا يهيمنون في ريف ايطاليا الفنى بدون هدف محدد . وفي تلك الاثناء استطاع

ماركوس ليسينوس كراسوس Marcus Licinius Crassus نائب سلا حشد قوة كبيرة بلغ تعدادها اربعين ألف رجل ، اخضعهم لتدريب عسكري شاق ، ثم قسمهم الى ستة جيوش ، وحمل بهم على سبارتاكوس في جنوب ايطاليا . ولم تكن مهمة ماركوس سهلة ، ووقعت بينه وبين الثائرين معارك كثيرة استطاع سبارتاكوس التغلب عليه في عدة مواجهات مهمة . وثابر ماركوس على مطاردة سبارتاكوس أينما اتجه ، وحاول سبارتاكوس الهرب شمالاً الى اواسط اوروبا ففشل واستدار الى الجنوب في محاولة للوصول الى جزيرة صقلية الا انه فشل ايضاً فاتجه شمالاً مرة اخرى وحاول تضليل ماركوس والافلات من مطاردته عن طريق استئجار سفن من اسطول صغير من اساطيل قراصنة البحر والهروب بها عبر مضائق مسينا . ولكن ماركوس استطاع تطويقه في النهاية في ابوليا Apulia حيث جرت هناك معركة حامية الوطيس وتمكن ماركوس فيها من قتل سبارتاكوس والقضاء على الجزء الاكبر من قواته ، وكان ذلك في سنة « ٧١ ق.م. » . وكان من بين من نجحوا ستة آلاف من الارقاء الذين لم يعثر على اسيادهم فصلبوا وعلقوا على اعمدة خشبية مغروسة في الارض صفت كأعمدة التلفراف على طول طريق فيا آبيا Via Apia . وحاول آخرون الهرب من ايطاليا إلا ان بومبي Pompey اعترضهم في شمالي البلاد ، بينما كان عائداً من قتال سرتوريوس في اسبانيا ، واستطاع القضاء عليهم . وبذلك انتهت آخر ثورة للارقاء الرومان . وقد كان لثورة سبارتاكوس نتائج عدة منها : (١) انها اعطت بعض المفكرين من الاقطاعيين درساً



ماوتسي تونغ يعلن في شاتيان (١٩٢٨) قواعد الانضباط الرئيسية الثلاث ونقاط الانتباه الثماني

في ضرورة معاملة الارقاء معاملة اكثر ليونة او استبدال العمل الاسترقاقى بالعمل الحر المأجور .
 (٢) انها اكدت الدروس السابقة المستفادة من ثورات الارقاء في جزيرة صقلية ، وخلصتها ان العبودية تضع نهايات محزنة لمواهب باهرة كوهبة سبارتاكوس العسكرية وصفات إنسانية كشجاعته .
 (٣) انها سببت خراباً لكثير من مناطق ايطاليا الريفية الغنية . (٤) انها خلقت أزمة سياسية في العاصمة روما ، وزادت من حدة التناقض بين ماركوس ليسينوس كراسوس وبومبي الذي نسب الى نفسه فضل القضاء على ثورة سبارتاكوس .

(٨) الثورة السورية الكبرى (١٩٢٥-١٩٢٦)

يطلق المؤرخون اسم الثورة السورية الكبرى على الثورة في المنطقة الجنوبية وفي جبل العرب بصورة خاصة ، والثورة في دمشق والموطنين الشرقية والغربية ، ولقد توافقت هذه الثورة زمنياً مع الثورات المتدلمة في معظم المناطق السورية اعتباراً من عام ١٩١٩ ، والتي استمر بعضها (ثورات المنطقة الوسطى) حتى عام ١٩٢٩ (انظر الثورات السورية).

(١٢) ثورة الشواف (١٩٥٩)

(انظر الشواف ، عبد الوهاب) .

قوات الثورة في شوارع العاصمة في المرحلة الاخيرة من الثورة

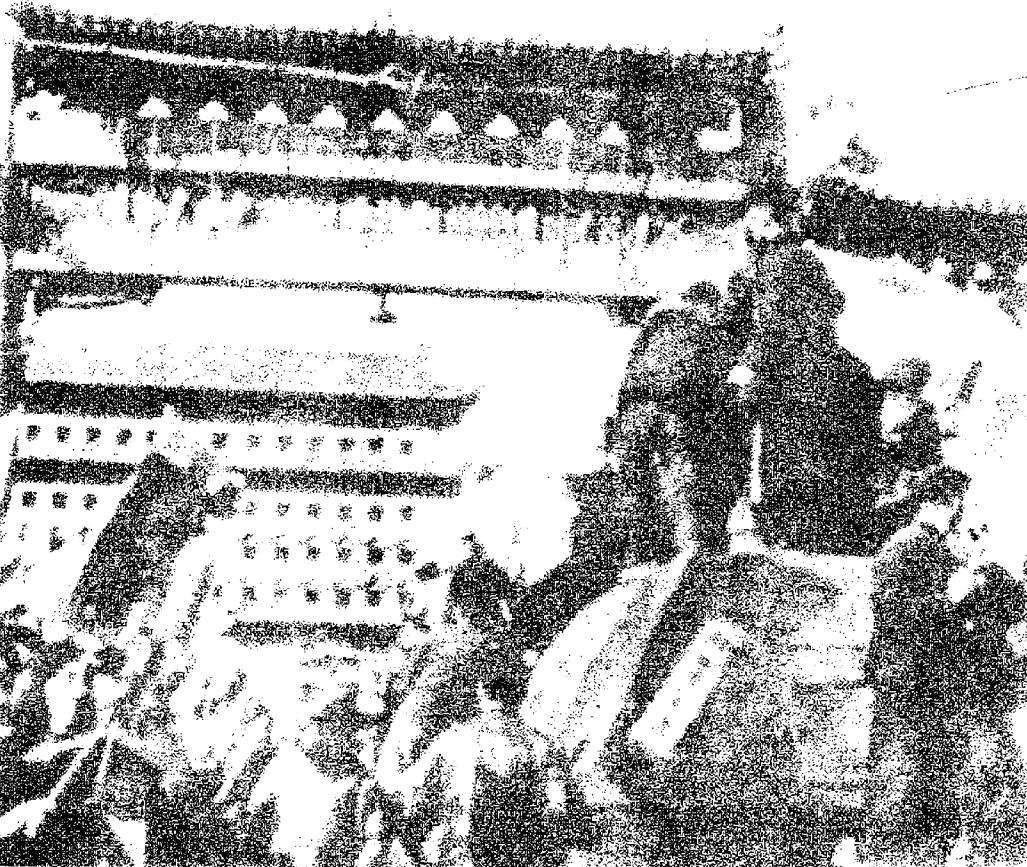

(١٢) الثورة الصينية (١٩١١ - ١٩٤٩)

اندلعت هذه الثورة في العام ١٩١١ ، أثر سلسلة من اغتيالات جماعة للجانب قامت بها فرقة المليشيا (التي عرفت بالريتشوس هرمي باند) The Righteous Harmony band في معظم أنحاء الصين ، وكانت هذه المليشيا قد بدأت نشاطها في العام ١٩٠٠ واعلنت الكفاح المسلح ضد القوى الاجنبية (بريطانيا واليابان وروسيا) لحماية الصين من اضطهادهم . وقد عرفت بشورة البوكسرز Boxers (انظر ثورة البوكسرز) ولقد راح ضحية ثورة البوكسرز مبشر انكليزي ووزير الماني وآلاف المسيحيين الكاثوليك والبروتستانت في كل من هوبه Hopeh وشانسي Shansi ومنشوريا Manchuria مما اضطر بريطانيا واليابان لازال جيوشهما في الصين واحتلال بكين Peking دون اعلان الحرب . وانزلت روسيا قواتها في منشوريا واحتلتها . وفي العام ١٩١١ اعلن الاضراب المفتوح ، واندلعت الثورة الصينية ، التي أدت في نهايتها الى الاطاحة

تأزماً في البلاد وغدت الصين تحت رحمة العسكريين المتنازعين . وفي العام ١٩١٧ أقام صن - يات - سن في كانتون (Kwangchow) حصن الثورة ، ومعمل الدعاية الثورية ، حكومة « وطنية » بقيادة تشانغ كاي - شك Chiang Kai-Shek وكان هدف تشانغ كاي - شك توحيد الصين وتوحيد الاحزاب . وفي العام ١٩١٩ استقلت حكومة تشانغ كاي - شك عن حكومة بكين .

وفي العام ١٩٢١ أسس صن - يات - سن الحزب الشيوعي الصيني . وبدأ عمال الحزب بتنظيم خلايا شيوعية سرية في شمالي شنن Shen Sin فتعاونوا مع الكومنتانغ وساعده في تنظيم اتحادات الفلاحين والعمال . واعلنت الدول العظمى في مؤتمر عقده بواشنطن (١٩٢١-١٩٢٢) سياسة الباب المفتوح ، وحماية الاراضي الصينية من أي اعتداء يقع عليها . ولكن بريطانيا نجحت في ضم تشانغ كاي - شك الى جانبها . وهكذا انحرف تشانغ كاي - شك عن الخط الشيوعي الملتزم بالاتحاد السوفياتي دون ان يعلن انحرافه هذا .

وفي العام ١٩٢٥ توفي صن - يات - سن ، وتولى الجنرال تشانغ كاي - شك ، بوصفه قائداً أعلى ، زمام الحكم وزعامة الحزب . واتخذ نانكن Nan Ken مقراً لحكومته . وما أن حل العام ١٩٢٧ حتى انتشرت القوضى في البلاد ، وسادت الحرب الاهلية بين حكام الولايات العسكريين ، واستمرت اربع سنوات . وفي نيسان (ابريل) ١٩٢٧ ، فضم الكومنتانغ ، برئاسة تشانغ كاي - شك عرى التحالف مع الحزب الشيوعي ، وانضم إلى الجيش الوطني في الجنوب ، فأصدرت موسكو أوامرها الى هذا الجيش بالتوجه إلى الشمال لمحاربة جنرالات الجيش والحكام الاقطاعيين ، وأرسلت له معونات عسكرية وأسلحة ، وشن الشيوعيون انتفاضاتهم في شنغهاي وكانتون (انظر شنغهاي وكانتون - انتفاضة) لضرب القوات الرجعية من الخلف ومساعدة الجيش الوطني الزاحف من الجنوب . ولكن قوات الكومنتانغ استغلت حملتها العسكرية وأخذت تصني الشيوعيين في مختلف مناطق البلاد . وعندما اتضحت نوايا الكومنتانغ ، اندلعت الحرب بين الشيوعيين وقوات تشانغ كاي - شك ، وبدأت ثورة الفلاحين في جميع أنحاء الصين ، وأحس الجنرال بالخطر الذي يشكله على زعامته ، فعمد الى تصفية الحزب الشيوعي بنصف . ولكن ماو استطاع الهرب ولجأ الى الجبال هو ومن معه من القوات التي كونها من الفلاحين وعمال المناجم . وخلال العام الذي قضاه ماو في

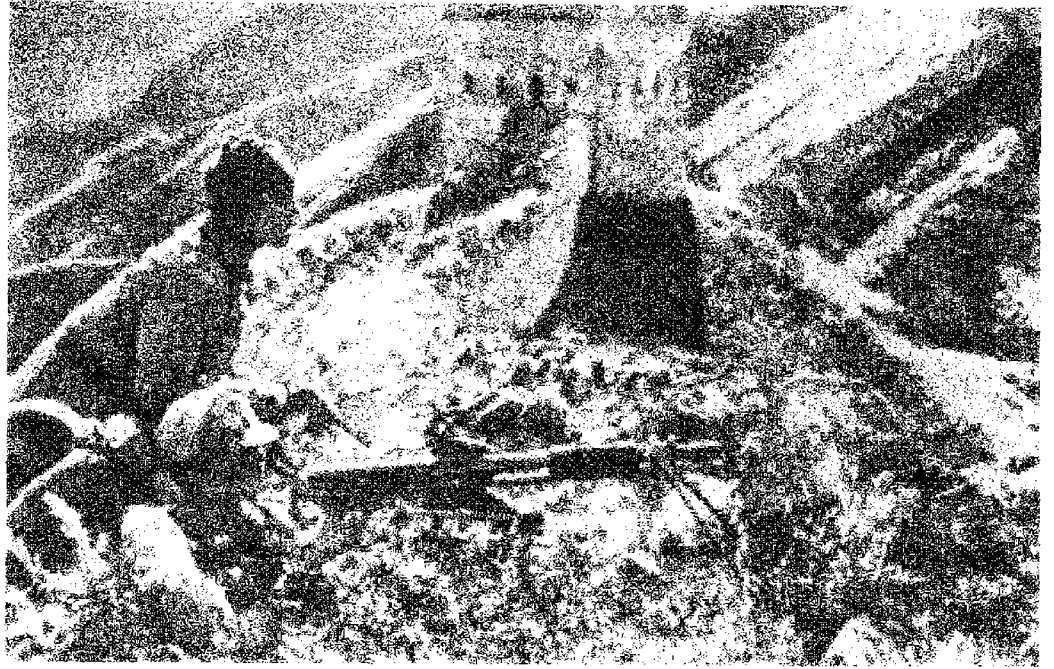

قوات الثوار خلال المعركة عند سور الصين (١٩٣٧)

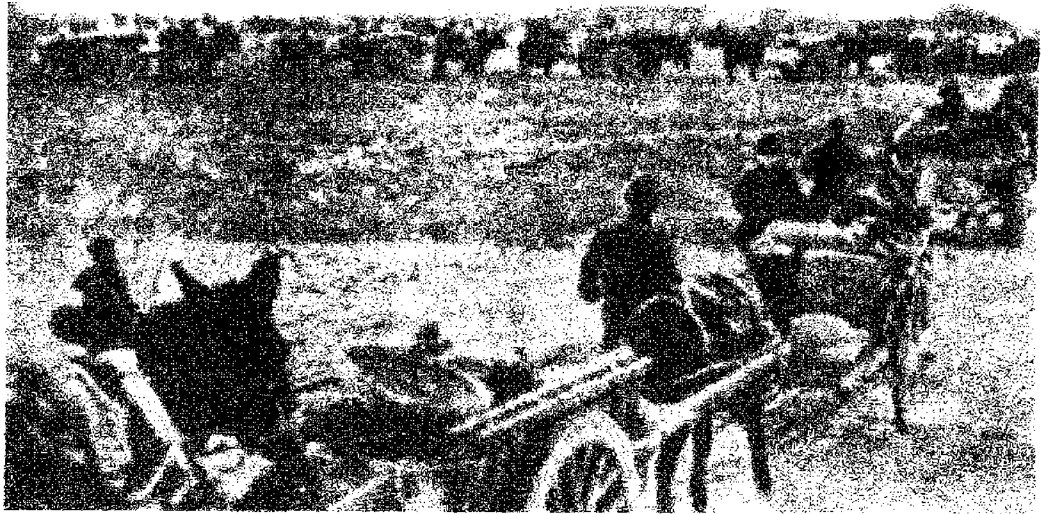

قوافل إمداد وتموين الثوار

والبورجوازية ، والفلاحون ، والفقراء من سكان المدن) حزباً سياسياً دعي « الحزب الوطني الصيني » برئاسة صن - يات - سن نفسه . وكان شعار هذا الحزب « القومية والديمقراطية والازدهار الاقتصادي » . وفي العام نفسه أرغم صن - يات - سن على التنازل عن رئاسة الجمهورية لقائد الجيش يوان شي كاي Yuan Shih-K'ai ، الذي كان مدعوماً سياسياً ودولياً وعلى أثر ذلك اشتدت المنازعات بين الاحزاب الصينية السياسية واستمر يوان رئيساً للجمهورية حتى عام ١٩١٦ . وعندما اندلعت الحرب العالمية الاولى ازداد الوضع

بالحكم الامبراطوري وعلان جمهورية الصين الشعبية . في كانون الأول (ديسمبر) ١٩١١ ، أطاح الدكتور صن - يات - سن Sun Yat-Sen ، زعيم الكومنتانغ Kuomintang بالحكم الامبراطوري في الصين وبأسرة مانشو Manchus الحاكمة . وبسقوط الامبراطورية ، قسمت البلاد الى دويلات ومقاطعات صغيرة متفرقة وضعيفة . وفي آذار (مارس) ١٩١٢ انتخب صن - يات - سن رئيساً للجمهورية ، ووضع دستور جديد للبلاد . وفي آب (اغسطس) من العام نفسه أصبح الكومنتانغ (الذي كان تجمعا يضم القوى الأربع : العمال ،

مقاطعة شنشي في الشمال الغربي منها . وكان عدد المشتركين في المسيرة الكبرى عند بدايتها ٩٠ ألف رجل وامرأة وطفل وكانوا يحملون اسلحتهم وذخيرتهم ، ويواجهون أكثر انهار الصين طولاً وعمقاً ، ويشقون قم الجبال ويمرّاتها في خضم العواصف والثلوج والرياح الرملية القاسية . وفي أثناء هذه المسيرة التاريخية عام ١٩٣٥ أصبح ماو تسي تونغ قائداً للحزب الشيوعي الصيني . وفي تشرين الأول (اكتوبر) ١٩٣٥ ، وبعد معارك متواصلة وضارية ضد قوات تشانغ كاي-شك ، وصل ماو الى مقاطعة شنشي Shensi في الشمال الغربي من الصين ، وليس معه سوى ما يقارب الثمانية آلاف من بدأوا المسيرة عام ١٩٣٤ ، وفقد ماو طفليه أثناء هذه المسيرة . وفي كانون الأول (ديسمبر) عام ١٩٣٦ ، قام المارشال شانغ هسوى ليانغ Chang Hsoeh-Liang بجنح تشانغ كاي-شك ، ودعا الشيوعيين الى تأليف جبهة متحدة ضد اليابانيين ، وأخذ ماو تسي تونغ ينادي باتحاد الصين ضد الغزو الياباني ، فلاقى نداءه هذا عطف قادة الكومنتانغ ، وطالب الشيوعيون المتحمسون باعدام تشانغ كاي-شك ولكن ماو أفرج عنه بتدخل من ستالين ، وعقد الجزال مع الشيوعيين هدنة اضطر على أثرها ان يقبل مبدأ الوحدة الوطنية . لكن هذه الهدنة لم تستمر طويلاً ، وعادت الحرب الى الاشتعال من جديد ، واشتد الصراع بين تشانغ كاي-شك والشيوعيين . وفي العام ١٩٣٧ اندلعت الحرب الصينية-اليابانية . فشنت القوات اليابانية هجوماً شاملاً على القوات الصينية عند جسر ماركوپولو Marcopolo قرب بكين ، واحتلت معظم المدن الصينية الكبرى على الشاطئ الشرقي (بكين Peking وشنغهاي Shang hai ونانكن Nanken) . وتحالف الشيوعيون مع الكومنتانغ من جديد للصراع ضد العدو الخارجي . واستمرت قوات الكومنتانغ بقيادة تشانغ كاي-شك ، وقوات جيش التحرير الشعبي بقيادة ماو تتعقب الجنود اليابانيين المحتلين منزلة بهم أفدح الخسائر ، مما أدى الى انتصار الصينيين ، واستعادة جميع الاراضي التي كان اليابانيون قد استولوا عليها ما عدا هونغ كونغ Hong Kong وماكاو Ma-Cao . وفي العام ١٩٤٦ ظهر التناقض بين الشيوعيين والكومنتانغ من جديد ، وعادت الحرب الاهلية بين ماو تسي تونغ وتشانغ كاي-شك ، واستمرت حتى اول تشرين الأول (اكتوبر) ١٩٤٩ ، حيث دخل ماو تسي تونغ بكين منتصراً رغم تفوق خصمه ،

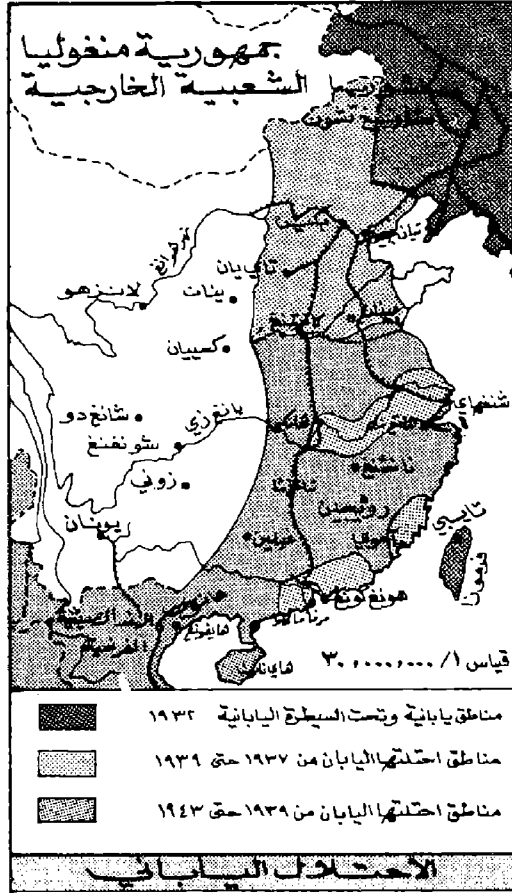

مراحل الاحتلال الياباني

أسرى من جيش تشانغ كاي-شك



الجال انضمت اليه قوات كبيرة من الفلاحين الذين هربوا من المذابح التي كان يقوم بها رجال تشانغ كاي-شك وبهذه القوات اصبح ماو بعد سنوات اكبر قوة عرفت في التاريخ .

وعكف ماو خلال إقامته في الجبال على دراسة الكتب التي تتناول حرب العصابات . واستقى مبادئه العسكرية من مبادئ صن تسو Sun Tzu في فن الحرب التي كتبت عام ٣٥٠ قبل الميلاد ، والتي تتلخص بما يلي : ١ - عندما يهاجم العدو نراجع ٢ - وعندما يهرب نزعجه بغارات متكررة ٣ - وعندما يتراجع نتعقبه ٤ - وعندما يكون متعباً نهاجمه . وهكذا خاض ماو ورجاله ومن انضموا اليهم معارك ضارية ضد قوات تشانغ كاي-شك خلال العام ١٩٢٨ . إلا أن الجوع والبرد وقلة الاسلحة أدت الى هزيمة ماو ، فسيطر تشانغ كاي-شك على شمالي الصين ، واصبح قائداً عاماً للجيش الصينية ، واحتل بكين ، وأسس حكومة جديدة في نانكن ، وباشر بوضع مخطط للمشاريع الإصلاحية لكنها بقيت حبراً على ورق لأن سلطته على البلاد قلقة غير ثابتة .

وفي العام ١٩٢٩ ، وفي الوقت الذي بدأ به تشانغ كاي-شك بحقق انتصارات متلاحقة ، اضطر ماو ورجاله الى الانسحاب من جبال شينغ كانغشان Ching Kangshan الى منطقة كيانغسي Kiangsi في الجنوب الشرقي للصين . واعتصموا فيها نحو سبع سنوات . وبدأت قوى الغرب تساند تشانغ كاي-شك وتدعمه . في فترة ١٩٣٠ - ١٩٣٤ ، جرد الجنرال خمس حملات عسكرية ضد الشيوعيين في بلاده بإشراف عدد من الضباط الغربيين . كما هاجمت قواته قرية شوشان Shaw Shan مسقط رأس ماو تسي تونغ ، واعدت زوجته الاولى يانغ كاي هوى Yang Kai Hui ، ولكن قوات مار انتصمت من القوات المهاجمة فنصبت لها كيناً ، وأبادتها .

وفي العام ١٩٣١ عززت اليابان حاميها المرابطة في منشوريا لحماية ممتلكات الرعايا اليابانيين ، فضربت قوة صينية قطاراً حريباً يقل جنوداً يابانيين بالقرب من موكدن Mukden ، فانتهزت اليابان هذه الفرصة واحتلت منشوريا .

وفي تشرين الأول اكتوبر ١٩٣٤ بدأت المسيرة الكبرى ، او الزحف الطويل ، سيراً على الاقدام . وقد بلغ طول هذه المسيرة أكثر من ٦٠٠٠ ميل . وابتداءً الزحف من كيانسكي Kianski في الجنوب عبر اراضي الصين الى

وفي تشرين الأول (أكتوبر) من العام نفسه أعلن إنشاء جمهورية الصين الشعبية واختير ماو زيباً لها. وجعلت بكين عاصمتها.

وهكذا انتهت الثورة بهزيمة تشانغ كاي-شك الذي نقل حكومته إلى جزيرة تايوان (فورموزا) حيث استمر يواصل حربه ضد الشيوعيين. وانتصر الشعب الصيني ونال حريته وتخلص من قهر المستعمرين والاقطاعيين والرأسماليين. وبدأ بناء دولة اشتراكية كبرى تدين بالماركسية-اللينينية ومبادئ الرئيس ماو تسي تونغ. ويرجع انتصار الثورة الصينية على أعدائها الداخليين والخارجيين إلى اعتمادها المطلق على الجماهير والتعبئة النفسية، ولجونها إلى حرب التحرير الشعبية طويلة الأمد، تحت قيادة حزب طليعي مناضل، عرف كيف يكتسب الطبقات المسحوقة ويؤطرها ويدفعها إلى المعركة، كما عرف كيف يؤمن تناوب الضغط العسكري والحرب النفسية لتفتيت الخصم الذي لم يكن، رغم قوته العسكرية، قادراً على طرح مقولات سياسية تستقطب الجماهير وترفع معنويات القوات المسلحة.

(١١) ثورة ظفار (١٩٦٥ -)

تقع ظفار على شاطئ بحر العرب (على مسافة ٦٤٠ ميلاً غربياً مسقط) بين المحافظة السادسة (المهرة) في جمهورية اليمن الديمقراطية الشعبية غرباً، وصحراء جدة الحرايس شرقاً. وتحدها من الشمال صحراء الربع الخالي في المملكة العربية السعودية. وتبلغ مساحة ظفار ٣٨ ألف ميل مربع، ويبلغ طول شريطها الساحلي ٢٠٠ ميل بين رأس الشوامية شرقاً ورأس خربة علي غرباً. وتقع عليه المدن الرئيسية. ووظفار جغرافياً، عبارة عن سلسلة جبال تنحدر نحو البحر إلى الشرق والغرب، وتنفرج عن سهل ساحلي ضيق، لكنه بالغ الخصوبة هو سهل صلالة (ويسمى أيضاً سهل جريب). تشتمخ فوقه جبال القرى (بفتح القاف - وسُميت كذلك نسبة إلى قبيلة القرى التي هي أكبر وأقوى القبائل العربية في ظفار)، وهي المنطقة الوحيدة في جنوب الجزيرة العربية التي تهطل فيها الأمطار بانتظام، إذ تجتذب سفوحها الجنوبية غيوم «الموسم» الهندية التي تتساقط مطراً غزيراً خلال أشهر الصيف، وهذا ما يجعل منها تلك «الجنة الكلسية» من الكهوف والمغاور والبحيرات والشلالات والأدغال التي فتنت الرحالة منذ القديم بروعتها ومناعتها. وترتفع بين جبال القرى وصحراء الربع الخالي سلسلة أخرى

من الجبال.

يقدر عدد سكان ظفار بحوالي ٢٠٠ ألف نسمة، يعيشون في الريف على الزراعة الموسمية ورعي الإبل والبقر والماعز. غير أن اقتصاد الريف ليس ذا اكتفاء ذاتي، مما يضطر سكانه للاعتماد على السهل والساحل لمقايضة منتجاتهم الزراعية بالمواد الغذائية الإضافية والمنتجات الصناعية. ويعيش السكان في السهل وعلى الشاطئ على الزراعة والتجارة وصيد الأسماك.

ويسكن في مدن ظفار خليط بشري من العمانيين والأفارقة والهنود والبرانيين والصوماليين والبلوش، بالإضافة إلى سكان ظفار الأصليين. ويشكل العمانيون الفئة الطفيلية الحاكمة، وهم إما موظفو إدارة وإما قبائل مسلحة. والأفارقة هم الأرقاء (الملوكون) واحفادهم. والبلوش سكان بلوشستان (الواقعة على حدود إيران وباكستان) هم جنود المرتقة في جيش السلطان. أما الهنود والبرانيون والصوماليون فيتعاطون التجارة والخدمات والربا.

ويعتبر اقتصاد ظفار بدائياً تقليدياً، بمعنى أن مورد الطاقة الرئيسي، ووسيلة الإنتاج الرئيسية - إن لم نقل الوحيدة - هي العمل البشري. إنه اقتصاد يكاد ينعدم فيه تراكم رأس المال، ينتج للاستهلاك المباشر ولا يستعين بأية أدوات، أو هو يستخدم أدوات جد بدائية. وتكاد تنعدم التمايزات الاجتماعية بين مختلف الفئات المهنية بسبب التخلف الشديد لقوى الإنتاج، بالإضافة إلى أن هذه التمايزات تخالطها تكوينات قائمة على القرابة، أو عائدة إلى «نظام الطوائف المخلقة»، وهذا ما يسمح بتقسيم الظفاريين اجتماعياً إلى فئتين عريضتين: الكادحين والطفيليين. وتضم الفئة الأولى غالبية السكان من العمال (قصابي الحجارة، الحمالين وعمال الزراعة) والمزارعين والصيادين والملوكيين والرعاة. على حين تتكون الفئة الثانية من «طبقة وسطى» من التجار والكتبة والإداريين والمقربين وأصحاب المحسوبيات.

ولما كان الريف يمد المدن بيد عاملة شبه مجانية، ولما كانت علاقات التبادل التجاري بين الاثنين بالغة التفاوت، يفيد منها بالدرجة الأولى التاجر والبائع والمرابي، أمكن الحديث عن تناقض بين المدن والريف، وأمكن القول إن سكان المدن يشكلون طبقة فوقية تباشر الاستغلال المادي لطبقة أدنى منها تضم سكان الجبل.

وقد جرى إلحاق ظفار رسمياً بسلطنة عمان خلال الأعوام ١٨٧٧ - ١٨٧٩، غير أن تدخل

مسقط في شؤونها يعود لبداية القرن التاسع عشر. وقد مارس السلاطين، منذ ذلك الوقت بتأييد من الفرس والانكليز، سياسات لا إنسانية ضد سكان ظفار، فعاملوهم كالعبيد وفرضوا عليهم ضرائب فاحشة، وضيّقوا سبل العيش في وجوههم، وحرّموا من أدنى حقوقهم الإنسانية، فعمت البطالة وسيطر الجهل (لم يكن يوجد في المنطقة كلها سوى مدرسة واحدة في صلالة لا يدخلها إلا أبناء المقربين من السلطان). وكانت إحدى نتائج هذا الوضع المزري أن التقي - لأول مرة - أبناء الريف مع أبناء المدن وأفراد من القبائل المتنازعة، وأعلنوا الكفاح المسلح للتخلص من العدو المشترك المتمثل بحكم آل «بوسعيد».

ويعتبر التاسع من حزيران (يونيو) ١٩٦٥ يوماً فاصلاً في تاريخ منطقة عمان والخليج العربي، حيث أعلن فيه الكفاح المسلح ضد الحكم الاستعماري البريطاني الذي امتد أكثر من قرن ونصف نتيجة لتفاوت الأوضاع الاقتصادية والاجتماعية والسياسية، وتشتت القوى الوطنية في كل إقليم.

وكان النضال الوطني قبل عام ١٩٦٥ يواجه كثيراً من الصعوبات والعثرات، وكانت الجماهير - وعلى فترات متقطعة - تهب في انتفاضات عفوية، ما تلبث أن تخمد نتيجة لعدم التخطيط من جهة، وبسبب تمزق الحركة الوطنية من جهة أخرى، بالإضافة إلى الشراسة التي كانت قوات الاستعمار البريطاني تواجه بها تلك الانتفاضات. والحقيقة أن تلك الانتفاضات كانت ذات طابع إصلاحية في الأساس، فهي لا تنطلق من نقطة أفتراق كامل عن معطيات النظام القائم، ولا من تحليل دقيق للقوى المستفيدة منه أو تقف وراءه، كما أنها ليست نتيجة نضج في وعي العلاقات الأجنبية والطبقية التي تتحكم بالمنطقة. ولم تكن الانتفاضات تلجأ إلى الاصطدام المباشر بالوجود الاستعماري، الذي كان يتستر بأنظمة الحكم التي يتحالف معها ويربطها بمعاهدات الحماية، مما يجعل وجوده غير واضح المعالم، كوجود عسكري فعال (تستثنى من هذه الناحية مياه الخليج حيث كانت البوارج الحربية، وقطع الاسطول البريطاني تتواجد بشكل دائم). ولم يكن هناك تنسيق مشترك بين الانتفاضات، أو حتى مجرد استفادة من التشابه في مجريات الأمور، مما جعل الانتفاضات والتحرركات معزولة ومتفرقة ومحصورة ضمن المناطق التي تحدث فيها.

وخلال هذه الفترة تمكنت بريطانيا من تثبيت بعض الحكام والمشايخ، كواجهات سياسية تسيطر



الثوار في مواقع القتال

على الوضع السياسي في البلاد من خلالهم ، مما اكسبها امتيازات اقتصادية ضمنت لها احتكار ونهب ثروات المنطقة المعدنية والبتروولية ، والاستفادة من ممراتها التجارية البحرية والجوية ، وتحويلها الى سوق لتصريف منتجاتها .

وكي تضمن بريطانيا استئجاب الاوضاع لها في منطقة الخليج ، فقد أنشأت هناك عدة قواعد عسكرية : جوية وبحرية ، لتكون منطلقاً للاسطولين البريطاني والأميركي في المحيط الهندي ، ومنطلقاً لسلاح الجو الملكي البريطاني في عملياته العسكرية ضد شعب ظفار (حملة رؤوس الجبال في كانون الأول (ديسمبر) ١٩٧١) ، بالإضافة الى أن تلك القواعد كانت تشكل محطات ارتباط للقواعد البريطانية في الشرق الأقصى وقبرص .

ومن أبرز تلك القواعد : قاعدة بيت الفلج الجوية البرية ، وهي مقر القيادة العامة للقوات البريطانية ، وقاعدة السيب الجوية البرية وهي تعد لتكون البديل للقاعدة الأولى في بيت الفلج . وقاعدة الدقم البرية المقابلة لجزيرة مصيره . وقاعدة أم الغوارف البرية قرب صلالة وهي مقر قيادة القوات البريطانية في ظفار ، ومنها توجه العمليات ضد الثورة . وقاعدة بيت نزوى . وقاعدة رأس الحد البحرية الجوية ، وهي من القواعد الجديدة التي يجري تطويرها . ومراكز عسكرية عديدة في عبرى وبدبد ، ومطارات عسكرية بريطانية في قلية ، وخبية ، وجبل الفهود ، وتمريت ، ومرباط ، وجبروت .

ورغم هذا الوجود العسكري المكثف (وربما نتيجة لوجوده) فقد قرر فرع حركة القوميين العرب في الخليج العربي أن يبدأ الكفاح المسلح في الإقليم الجنوبي من عمان (إقليم ظفار) ، وذلك رداً على الأوضاع المتردية تحت حكم سعيد بن تيمور ، ولطرد

نساء ظفاريات تحملن السلاح

باعتباره المسلك الوحيد لدحر الامبريالية والرجعية والبورجوازية والاقطاع .

- تغيير اسم الجبهة من «جبهة تحرير ظفار» الى «الجبهة الشعبية لتحرير الخليج العربي المحتل» ، وتبني استراتيجية ثورية ، ذات أبعاد شمولية على مستوى ساحة الخليج ، وذلك بربط نضال ظفار بنضال الجماهير في الخليج العربي حتى تكسب الثورة معناها الحقيقي .

وكما كان العام ١٩٦٨ بالنسبة لثورة ظفار ، إذ شهد انبثاق التنظيم الجذري الجديد المسمى «الجبهة الشعبية لتحرير الخليج العربي المحتل» ، كذلك كان حاسماً بالنسبة لحركة القوميين العرب نفسها ، ولكن بشكل معكوس ، إذ انشقت الحركة الى فروع اقليمية نتيجة للاوضاع التنظيمية الخاطئة التي كانت تسودها ، وكان فرع «الخليج العربي» من أوائل الفروع التي أعلنت عن إنهاء علاقتها مع القيادة المركزية للحركة ، وأعلنت عن توجهاتها الجذرية الجديدة . وهكذا شكلت العناصر اليسارية في الفرع تنظيم «الحركة الثورية في عمان والخليج العربي» التي ركزت خلال النصف الأول من عام ١٩٧٠ على الاتصال ببعض العناصر والتنظيمات الصنيرة في عمان للتخضير من أجل تفجير الكفاح المسلح ، وتمخضت هذه الاتصالات عن تكوين «الجبهة الوطنية الديمقراطية لتحرير عمان والخليج العربي» ، وبدأت الكفاح المسلح في عمان الداخل (نزوى وأزكي) في ١٢ حزيران (يونيو) ١٩٧٠ ، وطرح برنامج عمل وطني ، يشكل الرديف الثوري لبرنامج «الجبهة الشعبية لتحرير الخليج» .

وقد أدركت بريطانيا خطورة الوضع الناجم عن تفجير الثورة في عمان الداخل ، بالإضافة الى إقليم ظفار ، ولذا بادرت الى خلع السلطان سعيد بن

الاستعمار البريطاني من المنطقة كلها . وقد حاول فرع حركة القوميين العرب في ظفار الافادة من تجارب الانتفاضات السابقة ، عن طريق تبثتة اوسع الجماهير ، والاتصال بكافة التنظيمات القائمة لتوحيد الجهود وضمان شمول الثورة والتحالف مع القوى الوطنية الأخرى .

وهكذا تم الاتصال مع «الجمعية الخيرية الظفارية» ، وتنظيم «الجنود الظفاريين» من أجل القيام بعمل مشترك ، وتشكيل جبهة نضالية واحدة تفجر الكفاح المسلح . وعقد المؤتمر التأسيسي الأول في «وادي نحيز» حيث تم تشكيل «جبهة تحرير ظفار» التي أقرت بيان إعلان الكفاح المسلح في ٩ حزيران (يونيو) ١٩٦٥ .

ويرجع اختيار الحركة لإقليم ظفار كنطلق للثوار إلى عدة أسباب ، من بينها نضوج الأوضاع الجماهيرية والسياسية لحركة مسلحة ضد الاستعمار البريطاني حيث بلغ السخط الشعبي أقصى مده . وبعد المنطقة ، نسبياً ، عن قواعد الانكليز العسكرية ، ومراكز امداداتهم ، بالإضافة الى صلاحية المنطقة لقيام حرب العصابات .

ونتيجة لرفع شعار إقليمية الثورة ، مراعاة لموقف شريك «الحركة» في الكفاح المسلح ، فقد عانت الثورة كثيراً من حالات الجمود والانغلاق ، واستمر الوضع كذلك الى أن عقد المؤتمر الثاني للجبهة في وادي «حمرين» في الفترة الممتدة من ٦٨/٩/١ وحتى ١٩٦٨/٩/٢٠ ، حيث توصل المؤتمر الى نتائج ع . هي :

- انتخاب قيادة جديدة ، معظم عناصرها مؤيدة لحركة القوميين العرب واتجاهاتها الفكرية والتطبيقية .
- وضع ميثاق وطني للجبهة .
- إعلان التزام الجبهة بالعنف الثوري المنظم ،

تيمور بواسطة ابنه الأكبر «قابوس» ، بعد أن حاولت إيهام الناس بأن كل الولايات التي حلت بهم كانت بسببه ، ثم طرحت برنامجاً إصلاحياً بنية سحب الأرض من تحت أقدام «الجهة الوطنية الديمقراطية لتحرير عمان والخليج العربي» التي لم يكن قد مضى على إعلان قيامها سوى أيام قليلة ، مما اضطر الجهة لإيقاف النضال العسكري الذي أعلنت عنه ، والرجوع إلى العمل السياسي السري مؤقتاً .

ولكن الوضع الجديد لم يؤثر كثيراً على الإقليم الجنوبي (ظفار) حيث نجحت «الجهة الشعبية لتحرير الخليج» في تحرير الجزء الأكبر من الريف ، واستطاعت أن تلف الجماهير حولها .

وإزاء الوضع الجديد الناشئ عن تعيين السلطان قابوس بن سعيد خلفاً لوالده المخلوع ، فقد أدركت الجهتان أهمية توحيد القوى الوطنية في عمان ، لمواجهة قوى العدو المتزايدة ، ودخول أطراف جديدة في الحرب مثل الأردن واتحاد الإمارات ، وازدياد الدعم الذي يتلقاه قابوس من السعودية وإيران والولايات المتحدة .

ولهذا تداعت الجهتان للقاء . وعقد مؤتمر توحيد في (اهليش) المنطقة المحررة ، في نهاية عام ١٩٧١ لتوحيد الجهتين ودمجهما في جبهة واحدة ، كي تصب كل الجهود والطاقتين من أجل تصعيد النضال ضد الاستعمار البريطاني وعملائه . وقد توصل المؤتمر إلى القرارات والإنجازات التالية :

- دمج «الجهة الشعبية لتحرير الخليج العربي المختل» ، و «الجهة الوطنية الديمقراطية لتحرير عمان والخليج العربي» ، في جبهة واحدة تحت اسم «الجهة الشعبية لتحرير عمان والخليج العربي» .

- مناقشة وإقرار برنامج العمل الوطني الديمقراطي والنظام الداخلي المقدم من قبل اللجنة التحضيرية .

- انتخاب قيادة موحدة للجهة الجديدة .

ولقد وضعت «الجهة الشعبية لتحرير عمان والخليج العربي» أمامها عدة أهداف . وكانت أهدافها على الصعيد المحلي : تحرير المنطقة من كافة أشكال الوجود الاستعماري ، وتحقيق الاستقلال التام ، والقضاء على أنظمة الحكم العشائرية الاوتوقراطية ، والقضاء على التجزئة وتحقيق وحدة المنطقة السياسية ، والقضاء على الإقطاع بكافة أشكاله ، وتوزيع الأراضي على الفلاحين المعدمين ، وإقامة التعاونيات والمزارع الجماعية ، وتحطيم العبودية ، وتصفية كافة بقايا علاقات الرق ، وبناء نظام

سلطة الديمقراطية الشعبية ، وإنهاء سيطرة واستغلال الطبقة البورجوازية الكومبرادورية ، وتصفيصة الاحتكارات الأجنبية بكافة أشكالها مع تحرير السوق الوطنية من الارتباط بعجلة السوق الرأسمالية العالمية ، وبناء اقتصاد وطني مستقل ذي قاعدة صناعية وزراعية ثقيلة ، واطلاق حريات الجماهير ومبادراتها ، وتعبئة طاقات الشعب سياسياً وعسكرياً ، وبناء جيش ثوري قوي ، والعمل على إلغاء فوارق التخلف بين الأرياف والمدن ، ومكافحة الثقافة الاستعمارية الرجعية وبناء ثقافة وطنية ثورية ، والعمل على تحرير المرأة من كافة أشكال الاضطهاد السياسي والاجتماعي والعائلي ، ومحاربة أسباب الفساد الخلق والإداري والسياسي ، ومحاربة الجهل والمرض وكافة مظاهر التخلف في المجتمع ، وضمان الحقوق الكاملة للأقليات والجماليات الأجنبية ، وتأمين حرية العقائد والمذاهب الدينية .

أما أهدافها على الصعيد العربي فكانت تتمثل في تعزيز العلاقة الكفاحية بين الثورة في عمان والخليج العربي ، والثورة في اليمن الديمقراطية ، مع السعي لإقامة أرقى أشكال العلاقة التنظيمية بين التنظيمين الطبيعيين : «الجهة الشعبية لتحرير عمان والخليج العربي» و «الجهة القومية» ، (التنظيم السياسي لجمهورية اليمن الديمقراطية) ، من أجل إقامة جبهة واحدة عريضة على امتداد ساحة عمان والخليج العربي واليمن ، والسعي إلى تحقيق وحدة الفصائل الوطنية التقدمية في الساحة العربية ، والمساهمة الفعالة في حركة الثورة العربية لإنجاز مهام المرحلة الوطنية الديمقراطية ، وبناء المجتمع العربي الاشتراكي الموحد ، وإقامة أوثق العلاقات مع الجماهير الشعبية العريضة في الأمة العربية باعتبارها القوة الأساسية والحاسمة في الصراع بين جماهير الشعب العربي من جهة ، وبين قوى الاستعمار والصهيونية والرجعية العربية من جهة أخرى ، وتعرية وفضح الانظمة العربية الرجعية والعميلة لقوى الامبريالية ، واعتبار وحدة فصائل العمل الوطني الفلسطيني ، وشن الحرب الشعبية طويلة الأمد ضد الصهيونية والامبريالية العالمية ومصالحها في المنطقة هما الطريق الصحيح إلى تحرير فلسطين وإنهاء الكيان الصهيوني .

وكانت مواقفها على الصعيد العالمي : اعتبار الثورة الوطنية الديمقراطية في عمان والخليج العربي جزءاً من حركة الثورة الوطنية الديمقراطية العالمية ، والالتزام بدعم ومساندة نضالات الشعوب في آسيا وأفريقيا وأمريكا اللاتينية ، في صراعها العادل ضد قوى الاستعمار والاستعمار الجديد ، والكيانات والحركات العنصرية في العالم ، والوقوف إلى جانب

القوى الاشتراكية والتقدمية في العالم في صراعها التاريخي ضد قوى الامبريالية والرأسمالية العالمية . وقد ترجمت «الجهة الشعبية لتحرير عمان والخليج العربي» هذه المهام والمواقف عملياً من خلال ممارستها في المناطق المحررة ، حيث أقامت «مجالس شعبية» لتطوير مشاركة الجماهير ومساهمتها الفعالة في إدارة المناطق المحررة ، وتطوير الأرياف في الميادين السياسية والاجتماعية والانتاجية . ويتألف المجلس الشعبي الواحد في كل منطقة من ٧ إلى ١١ عضواً ، وذلك حسب الكثافة السكانية ، ويضم ممثلين عن المواطنين ، وممثلين عن إدارات الميليشيا الشعبية ، وممثلين عن إدارات جيش التحرير الشعبي . ويعقد المجلس الشعبي دوراته العادية مرة كل شهر ، ويحق له أن يجتمع في دورات استثنائية ، في أي وقت ، وتمثل مهماته في كل منطقة بتطوير مبادرات الجماهير وتشجيعها وتوثيق ارتباطها بالثورة ، وتجميع آراء واقتراحات وانتقادات المواطنين ودراساتها والاستفادة منها في تطوير الممارسة العملية للثورة ، والمساهمة في أعمال التوعية السياسية والدعاية والتحرير في أوساط المواطنين ، وملاحقة إشاعات ودعايات عناصر الثورة المضادة وتعريفها ، وتتبع تحركات العناصر المضادة المندسة في أوساط الجماهير واستكشافها ، والعمل على تصفيتها . وحل المشكلات الاجتماعية في أوساط المواطنين ، الناتجة عن بقايا النظام القبلي (الثأر ومسائل الإرث .. الخ) ، وتطوير الانتاج الزراعي ، والانتاج الحيواني ، والإهتمام بتنظيم الري وتوسيع مشاريع السدود والأحواض ، وتنظيم حملات التوعية في أوساط المواطنين حول أهمية رفع الانتاج وكشف مخططات السلطة العميلة الرامية إلى ضرب الاقتصاد الريفي وتضييق الخناق الاقتصادي من حول الثورة والمواطنين في المناطق المحررة .

كما ترجمت الجهة مهامها عملياً باللقاء مع الحركات الوطنية والثورات الشعبية ، سواء في الوطن العربي أو العالم ، ولكنها تعرضت لأخطار عديدة استطاعت تجاوزها بفضل قدرتها على فهم طبيعة العدو ، وتخطيطاته ، ومبادراتها إلى وضع خطط مضادة تكون نتيجتها الخروج من المأزق ، أقوى مما كانت ، وأكثر قدرة على مواصلة الكفاح ، كما حصل أثناء حركة ١٢ أيلول (سبتمبر) ١٩٧١ ، حيث جرت حركة انقسامية في المنطقة الشرقية من ظفار ، مستهدفة جر البلاد إلى حرب أهلية واسعة ، ولكنها ماتت في مهدها بفضل الوعي الذي اتصفت به الجهة عند تصديها للحركة المذكورة .

ولقد خاضت «الجبهة الشعبية لتحرير عمان والخليج العربي» معارك واسعة مع القوات البريطانية التي كانت تهدف للقضاء على الثورة، وتمكنت من الصمود والمحافظة على المناطق المحررة من إقليم ظفار، وكانت أشد المعارك في «صرفيت» غربي ظفار، وفي «مرباط» حيث تمكنت من احتلال بعض مواقع العدو الحصينة في ١٩/٧/٧٢.

وكان أخطر ما واجهته الثورة بالتأكيد هو الترتيبات التي جرت «لتعريب» الثورة المضادة من خلال المساهمات الفعالة العسكرية والبشرية للسلطات الأردنية والسعودية، والرامية الى إحلال ضباط من العرب محل بعض الضباط الانكليز، بغية إعطاء الحرب طابعاً عربياً يقلل من الانتقادات الموجهة للسلطة خلال ضرب الثورة.

وجرت هذه الترتيبات مترافقة مع «أقلمة» الحرب، والزج بالبلاد في حرب أهلية يكون وقودها المواطنون أنفسهم، وهذا ما خططت له الإمبريالية والرجعية عن طريق تشكيل ما يسمى «بالفرق الوطنية» لمقاتلة قوات الثورة. كما ترافقت هذه الترتيبات مع ازدياد التدخل الإيراني والسعودي بشكل مكشوف. ومجاهة هذه الأخطار سمحت قيادة «الجبهة الشعبية لتحرير عمان والخليج العربي» لتنظيم الشعب حتى يصبح قادراً على شن النضالات المتعددة والمتنوعة في وجه الأعداء، وكشفت الجماهير، بحسبها الثوري، في مختلف مواقع الصدام اليومية مع السلطة، طبيعة العدو ونوعية الأسلحة التي يعتمد عليها. وتتمثل الاهداف التي سعت إليها «الجبهة الشعبية لتحرير عمان والخليج العربي» وكل القوى الوطنية في المنطقة في مرحلة مجابهة الأخطار التي عاشتها بالنقاط التالية:

أ - دحر الغزو الإيراني الذي لا يهدد عمان فقط، وإنما منطقة الخليج العربي كلها، ويهدد السلام في المحيط الهندي وجنوب شرق آسيا.

ب - تصفية الوجود العسكري الاجنبي والمتمثل بالقواعد والجيش الأميركي والبريطانية والبريطانية في المنطقة: البحرين، ومصر، وصلالة، ورأس الحد وثمرت؛ وخروج الاساطيل الاستعمارية من مياه الخليج العربي.

ج) الإطاحة بالنظام الرجعي في مسقط.

د - استرداد الحقوق الوطنية في الثروات النفطية والزراعية والتجارية، والعمل على تسخير النفط من أجل تطوير المنطقة التي تعاني من التخلف.

هـ - النضال من أجل تحقيق الحريسات

الديمقراطية، والسماح للجماهير بالتكامل وبناء منظماتها المستقلة للدفاع عن حقوقها أمام تكتم الاحتكاريين.

و - النضال من أجل تحويل الخليج العربي الى بحيرة سلام، حيث تقوم العلاقة بين الدول المختلفة على اساس الاحترام المتبادل، وعدم التدخل في الشؤون الداخلية، ونيل سياسة الضم والإلحاق والتوسع والهيمنة التي تتبعها إيران في الوقت الحاضر.

ز - النضال من أجل تحويل المحيط الهندي الى منطقة خالية من القواعد (الاساطيل الأمريكية والبريطانية). ومنذ اندلاع الثورة، خاضت قوات جيش التحرير الشعبي والمليشيا الشعبية معارك حامية ودائمة مع قوات العدو التي كانت تساندها القوات البريطانية أولاً، ثم القوات الإيرانية وقوات الدول العربية التقليدية فيما بعد. وكان «طريق حميرين» الذي يربط قواعد العدو في سهل صلالة بمراكزه الشمالية وقواعده في عمان الداخل الميدان الرئيسي للمعارك بين الطرفين. وقد أطلق عليه الثوار اسم (الخط الأحمر) لكثرة ما أريق فيه من دماء، حيث استطاعت قوات جيش التحرير والمليشيا أن تطرد قوات العدو من الخط الواقع في ريف المنطقة الوسطى، وتحت السيطرة التامة على «طريق حميرين» وتطهيرها بشكل نهائي مع بداية النصف الثاني من عام ١٩٧٠، بعد أن قام العدو بمحاولات ضخمة استخدم فيها كافة أسلحته (الدبابات - المصفحات الطيران - المدفعية الثقيلة) دون جدوى. ومنذ ذلك الوقت لم يعد بإمكانه استخدامه، واصبحت الطائرات هي الوسيلة الوحيدة للاتصال بمراكزه في الشمال وفي بقية مناطق عمان.

وبعد أن فشل العدو في تحقيق أي نصر في المنطقة الوسطى نقل الحرب الى المنطقة الغربية، وقد خاضت معه قوات الجبهة معارك عنيفة في شعבות، اضطر بعدها للانسحاب؛ ودمر الطيران البريطاني مدينة رخيوت التي هجرها سكانها الى الجبال المجاورة. وفي ١٤ شباط (فبراير) ١٩٧١ قامت قوات جيش التحرير الشعبي والمليشيا الشعبية بهجوم شامل على معظم قواعد العدو الأساسية في السهل الساحلي، وفي وقت واحد، شمل القاعدة الجوية البريطانية في صلالة - ومركز آنا - قاعدة أم الغوارف للشاة - مركز المسيلة - مواقع العدو في مدينة طاقة. وقد تكبد العدو خسائر فادحة في الأرواح والمعدات والمنشآت، وكان من بين القتلى ستة ضباط بريطانيين.

وفي بداية شهر تشرين الأول (أكتوبر) ١٩٧١ قام العدو بحملة عسكرية ضخمة على المنطقة الشرقية بقصد إسقاطها. وقد جندت بريطانيا وقوات السلطة امكانيات ضخمة لهذه الحملة منها استجلاب فرق الكوماندوس البريطانية (الشياطين الأحمر) وطائرات «سترايك ماستر» الحديثة، ومجموعات كبيرة من المرتزقة. ومنذ اليوم الأول لتزولهم، دارت معارك عنيفة ويومية على طول المنطقة الشرقية. والتفت الجماهير حول قوات جيش التحرير. وبعد شهرين كاملين (تشرين الأول وتشرين الثاني) من المعارك الدامية، دحرت قوات العدو وتقهقرت مهزومة الى مواقعها الأساسية، إثر تكبدها خسائر فادحة في الأرواح والمعدات. وقد اعترفت الصحف البريطانية آنذاك بالهزيمة، وما كان أمام وزارة الدفاع البريطانية إلا إعلان عزل قائد قواتها في السلطنة «غراهام» الذي خطط للحملة ووعده بإنهاء الثورة، واستبدلته «بكرزي» لعله ينجح فيما فشل فيه سلفه.

وبعدما فشلت حملة (تشرين الأول - تشرين الثاني) ١٩٧١ قام العدو بحملة أخرى على المر في بداية ١٩٧٢، بقصد قطع خطوط التموين للجبهة بين المنطقة الغربية وبقية المناطق الداخلية. ونزلت قواته في العديد من الأماكن الهامة. ونتيجة لوعورة المنطقة وقحطها، وبعد معارك متصلة استمرت أكثر من شهرين لم تستطع أثناءها قوات العدو من تحقيق أهدافها، اضطرت من جديد للانسحاب، او البقاء في مراكز بعيدة، معرضة لهجمات القوات الثورية باستمرار.

وفي أواخر نيسان (أبريل) ١٩٧٢ نزلت قوات العدو في شمال صرفيت بالمنطقة الغربية مستهدفة قطع خطوط مواصلات الثورة (يطلق الضباط الانكليز على هذه المنطقة اسم «عق الزجاجة» نظراً لأهميتها الاستراتيجية). وشنت قوات الجبهة عند ذلك هجمات عنيفة ويومية على هذه المواقع، ولم يحقق العدو هدفه الاساسي، وإنما ظلت قواته مثبتة في مواقعها.

أما في مركز ثقبية الواقع في شمال المنطقة الغربية، فقد تواجد العدو هناك منذ قيام الثورة عام ١٩٦٥. وفي أوائل ١٩٧١ بدأ الثوار يشدون من هجماتهم على هذا المركز. وخلال النصف الأول من عام ١٩٧٢ ازدادت شدة هذه الهجمات اليومية (أكثر من ٣ هجمات في اليوم الواحد). وتحت شدة ضربات الثوار اضطر العدو للانسحاب منه في ٨ أيار (مايو) ١٩٧٢.

ويعتبر الهجوم الذي شنته قوات الثورة على مدينة مارباط (مدينة الشهداء) علامة فارقة في حياة الجبهة وقواتها المسلحة. وبالرغم من النتائج السلبية التي نجمت عن هذا الهجوم، إلا أنه برهن عن مدى تماسك قوات جيش التحرير الشعبي والمليشيا الشعبية واستبسالها، في سبيل تحقيق الأهداف الثورية للجبهة مهما بلغت التضحيات. في فجر التاسع عشر من تموز (يوليو) ١٩٧٢ شنت قوات الثورة العاملة في المنطقتين الوسطى والشرقية هجوماً مشتركاً على مدينة مارباط، وطوقت المدينة، واقتحمت معازل العدو حيث خاضت معه معارك ضارية، وهنا لجأ العدو الى القوات الجوية، وتم إنزال المظليين خلف الثوار، واشتبكت معهم القوات الاحتياطية. واستمر القتال ١٨ ساعة، وانتهى بانسحاب الثوار بعد خسارة ٢١ قتيلًا و ١٢ جريحاً.

وتابعت ثورة ظفار نضالها بعد فشل الهجوم الكبير الذي شنته قواتها على بلدة مارباط شرق ظفار. ولكنها وجدت أن عليها أيضاً أن تحارب الوجود العسكري الإيراني في المنطقة، خاصة بعد وصول حوالي ١٢٠٠ جندي إيراني من سلاح المظلات عام ١٩٧٢ لتدريب قوات السلطان، ومواجهة حرب العصابات التي يشنها ثوار الجبهة. ولقد اشتركت هذه القوة الإيرانية في العمليات الحربية، ولكنها لم تستطع طوال عامي ١٩٧٢-١٩٧٣ إلا فتح الطريق بين صلالة ومسقط، والمعروفة عسكرياً باسم «ميدواي» عند بلدة تمريرت. وهي طريق التموين الأساسية لكل المنطقة الجنوبية، والتي ظل الثوار يسيطرون عليها عدة أعوام.

وكانت القوات الإيرانية العاملة في ظفار عام ١٩٧٤ تملك نحو ١٥ طائرة هليكوبتر من طراز «أوغستابل - ٢٥» مع طيارها ومهندسي الصيانة والضباط التابعين لها الذين بلغ عددهم نحو ٤٠ ضابطاً كما كانت تملك عدة طائرات نقل من طراز «هركوليس - ١٣٠ - سي» ولذا كان من الممكن اعتبارها قوات صدمة سريعة الحركة وذات اكتفاء ذاتي. وكانت تمون مباشرة من «بندر عباس»، وتكفل إيران بمصاريفها ورواتبها وأعبائها لكونها جزءاً من القوات المسلحة الإيرانية، وإن تكن نظرياً تحت إمرة قيادة قطاع ظفار وقوات السلطان المسلحة.

ولقد تعرضت خلال كفاحها المسلح لمصاعب كثيرة، بعضها ذاتي وأكثرها خارجي، حتى تقلص عدد الثوار وأصبح مؤخراً لا يزيد عن ٦٠٠ رجل مسلح، مدرّبين تدريباً حسناً، ومثقفين ثقافة

سياسية وعقائدية جيدة، تدعمهم مليشيا تضم (٦٠٠ - ١٠٠٠) رجل وامرأة، مبنية على أساس قبلي، وتشمل كل منطقة من مناطق الجبال حيث يقيم الثوار. وليست جميع عناصر المليشيا مسلحة، ولا يقتصر دورها على المساعدة في القتال، بل يتعداه الى تأدية خدمات تموينية واستطلاعية.

وتقسم قوات الثورة استراتيجياً الى ثلاثة أقسام: (أ) القطاع الغربي قرب الحدود مع اليمن الجنوبية، حيث تعمل فرقة «بن غوثة» وهي مؤلفة من نحو ١٢٠ مقاتلاً. (ب) القطاع الأوسط في منتصف الطريق الى صلالة، حيث تعمل كتيبة ٩ حزيان (يونيو) المؤلفة من ثلاث فرق: فرقة «سهيل» وفرقة «أحمد طارثن» وفرقة «بن ظهير». (ج) القطاع الشرقي بالقرب من حدود عمان للداخل حيث تعمل الكتيبة الغربية المؤلفة من أربع فرق: فرقة «بن دهيم» وفرقة «سيف» والفرقة الشرقية والفرقة الجنوبية. ويبلغ عدد كل فرقة نحو ٦٠ مقاتلاً. ويملك الثوار أنواعاً مختلفة من الأسلحة منها رشاشات ثقيلة، ومدافع هاون، وأسلحة فردية مختلفة العيارات والمصادر، ومدافع مضادة للدبابات عيار ٧٥ م، وصواريخ كاتيوشا السوفياتية (١٢٢ م). وأكثر أسلحة الثوار اليوم سوفياتية الصنع، ولكنها لا تأتي مباشرة من الاتحاد السوفياتي، وإنما عن طريق الدول الصديقة. ولا تزال البؤر الثورية الظفارية تقوم ببعض العمليات العسكرية المحدودة رغم اختلال ميزان القوى.

(٨) ثورة محمد عبد الكريم الخطابي

(انظر ثورة الريف المغربي).

(٦) الثورة العراقية (١٩٢٠)

(انظر الملحق في نهاية الموسوعة)

(٨) الثورة العراقية ١٩٤١

(أو ثورة رشيد عالي الكيلاني)

حاولت بريطانيا في بداية الحرب العالمية الثانية دفع العراق إلى إعلان الحرب على دول المحور. ولكن الوطنيين الأحرار في العراق رفضوا هذه السياسة، والتفوا حول رشيد عالي الكيلاني (انظر الكيلاني، رشيد عالي)، وحصلوا على تأييد الجماهير. وحاولت السلطات البريطانية إثارة الفلقل بمساعدة نوري السعيد وأعوانه ضد حكومة رشيد عالي الكيلاني الوطنية. ولكنها فشلت في ذلك، الأمر الذي أثار حفيظتها، ودفعها إلى شن حملة دعائية ضد سياسة

الكيلاني «النازية» تمهيداً لشن عدوان مسلح على العراق.

وكان العراق في تلك الفترة يمثل ضرورة حياتية ذات أهمية خاصة بالنسبة لبريطانيا من أجل الوصول الى الهند، وذلك بسبب الحاجة الى ارض العراق الواسعة، وما بها من مطارات، وطرق مواصلات، وعقد اتصال للخطوط الجوية، بالإضافة الى وجود حقول النفط في كل من الموصل وكركوك وحاجة بريطانيا الى هذه المادة التي لا غنى عنها للمجهود الحربي. وكانت الاتفاقية المعقودة بين العراق وبريطانيا تسمح لهذه الاخيرة بان تستخدم في حالة الحرب اثنين من المطارات مع حق المرور بكافة الوسائل اللازمة لقواتها. وكان المطار الأول يقع في الحبانية على بعد ستين ميلاً تقريباً في اتجاه جنوب غرب بغداد. اما المطار الآخر فهو مطار «سن الدبان - او - شيبا» وهذا يقع على بعد عشرين ميلاً في اتجاه الغرب من البصرة.

كانت قوة العراق مكونة من اربع فرق: اثنتان منها في بغداد، بالإضافة الى لواء ميكانيكي مدعم بثلاثين دبابة، وفوجي مشاة منتقلين على عربات نقل كبيرة، وستين طائرة حديثة نسبياً. أما القوات البريطانية الموجودة في العراق فكانت تضم: سرب قاذفات قتال (٢٤٤) يضم ثلاثين طائرة في مطار «سن الدبان - شيبا»، وثمانين طائرة أكثرها من النماذج التي ألغيت استخدامها في مطار الحبانية (الذي كان المعهد الرابع لتدريب الطيارين) كما كانت تضم قاعدة الحبانية ١٨ عربة مدرعة قديمة. وكان مارشال الجو «ه.ج. سمارت» القائد لهذه القوات جميعها وكان معروفاً بعدم قدرته على مجابهة المواقف المعقدة المماثلة لما كان عليه موقف العراق في بداية عام ١٩٤١. وكان قد تم في الواقع اعداد مخطط يتضمن زج قوات ميكانيكية وادخالها عن طريق فلسطين بهدف احتلال الحبانية، والتقدم منها الى بغداد، والعمل في الوقت ذاته على انزال لواء من القوات الهندية في خليج البصرة للاستيلاء على مطار «سن الدبان - شيبا» لكن هذه القوات كانت ضعيفة. كما ان بعد المسافة وطول الطريق البحري والارضي (عبر الصحراء) كان سيرغم القوات على قضاء فترة زمنية طويلة في التحرك مما قد يجعل وصولها الى اهدافها في وقت متأخر جداً وبذلك تفقد العملية أهميتها مما قد يعرض المخطط باكله للفشل. هذا بالإضافة الى ان قوات الانزال البحري في البصرة قد تصطدم بالقوات العراقية. وكانت مسيرة الاحداث وتطوراتها

المتسارعة تفرض على القيادة البريطانية العمل بسرعة كبرى والتدخل العاجل بالقوات ، حتى لو كان ذلك بقوات قليلة . ولم يكن هناك وسيلة أفضل من النقل الجوي يمكن اعتمادها لانقاذ الموقف المتدهور .

في يوم ١٧ نيسان (أبريل) تحركت قوة مكونة من اربعمائة ضابط وجندي من قوات اللواء الملكي البريطاني الخاص ، واستقلت الطائرات الى قاعدة « سن الديان - شيبا » وبدأت في العمل منذ وصولها بهدف مساعدة اللواء الاول للفرقة العاشرة الهندية ، وتمكينه من النزول عند خليج البصرة . وبعد تنفيذ هذه المهمة كان على القوة ذاتها ان تتحرك جواً الى الموقف حيث كان الوضع يتزايد خطورة .

وكان رشيد عالي الكيلاني قد أحاط المطار بأحد عشر فوجاً ، ومعهم ٥٠ مدفعاً ، وعزل القوات البريطانية . كما اوقف تدفق النفط من انبوب كركوك - حيفا . ومنع دخول قوات بريطانية جديدة الى العراق . وقامت القوات العراقية بالمهجوم على المركز البريطاني في الرطبة . وارغمت الحامية المتمركزة فيه على التراجع والانسحاب في اتجاه محطة ضخ النفط (H.4) ، واصبحت قاعدة انطلاق القوات البريطانية ذاتها مهددة . وفي هذا الموقف ، وبعد ان اصبح مارشال الجو «سمارت» في حالة عزلة تامة عن قواته الضعيفة المكلفة بالدفاع ، والتي كانت بعيدة عنه مسافة ثلاثمائة ميل ، أصدر المارشال «سمارت» أوامره بالمهجوم ، وكانت أوامره متأخرة جداً .

كان ونستون تشرشل ، رئيس الوزراء في الحكومة البريطانية آنذاك ، يتابع باهتمام كبير تفاقم الموقف ويقدّر خطورته . فأصدر تعليماته لمعالجة الأزمة ، وأمر باستخدام القوة في الوقت ذاته ، والضرب اذا ما اقتضى الأمر ذلك . على ان تكون الضربات قوية وحاسمة قدر المستطاع .

في يوم ٢ أيار (مايو) بدأت طائرات سلاح الجو الملكي البريطاني ، القاذفة منها والمقاتلة ، بالاقلاع من مطار الحبيانية والهجوم على القوات العراقية ومواقعها ومطاراتها ومعسكراتها . بالإضافة الى قصف الطرق العراقية . وكان رد فعل رئيس الوزراء العراقي رشيد عالي الكيلاني : الاعلان عن إلغاء المعاهدة العراقية البريطانية ، والتهديد بنسف السفارة البريطانية في بغداد ، اذا ما قام الطيران البريطاني بقصف العاصمة العراقية (وكانت السفارة البريطانية تضم جهاز السلك الدبلوماسي والموظفين البريطانيين في جميع أنحاء العراق وعائلاتهم واولادهم) وسحب جميع الخبراء والمهندسين البريطانيين العاملين في منطقة كركوك ،

ونقلهم الى السفارة البريطانية في بغداد التي تحولت الى مركز اعتقال للبريطانيين ، واحتلال كركوك من قبل الجيش العراقي ، وتوجيه القوات العراقية لحصار قاعدة الحبيانية ، واعلان حالة الحرب ، واستنفار القبائل وتوجيهها لدعم الجيش .

واستجابات الجماهير العراقية ، والشعب العراقي لنداء الثورة فأسرت للوقوف الى جانب الجيش . واستطاعت القبائل في منطقة البصرة ان تقدم دعماً حقيقياً للقوات المسلحة ، بحيث لم تتمكن القوات البريطانية من رفع طوق الحصار طوال اكثر من شهر كانت فيه اعمال القتال مستمرة .

نجحت الطائرات البريطانية في السيطرة على سماء المعركة ، ووجهت السلطة البريطانية انذاراً طالبت رشيد عالي الكيلاني والضباط القادة وزعماء الجيش بتسليم انفسهم خلال فترة ٢٤ ساعة كشرط لإيقاف العمليات القتالية . لكن احداً لم يستجب للانذار .

واستمرت طائرات سلاح الجو الملكي بقصف القوات العراقية طوال اليوم الاول للعوان . واضطرت الطائرات للقيام بمائتي وعشر طلعات من أجل إلقاء كمية ٣٥ طناً من القنابل . وبعد ذلك اصبح باستطاعة قوات المشاة التي كانت قد وصلت عن طريق الجو ان تبدأ هجومها على القوات العراقية . واضطرت القوات العراقية امام الضغط المتزايد للقوات المحمولة جواً ان تتراجع حتى مراكزها الاولى وقواعد انطلاقها . واستمرت اعمال القتال دون توقف وفي ليل ٥ - ٦ أيار (مايو) قامت القوات البريطانية بعملية استطلاع

أمكن بواسطتها الوصول الى معرفة دقيقة حول حجم الخسائر التي تكبدها القوات العراقية ، وكانت في حدود ٥٠٠ قتيل ، بالإضافة الى تدمير ٧٥ مركبة ، ووقوع ٤٠٠ أسير من القوات العراقية بيد البريطانيين . وبدأ الضغط على القوات البريطانية يتراجع تدريجياً .

نتيجة لاعلان الحرب ، ووقوع المعارك ، توجه رشيد عالي الكيلاني الى المانيا النازية يطلب دعمها وتأييدها ، واعلن استقلال الدينار العراقي عن كتلة الجنيه الاسترليني ، وأعد نموذجاً جديداً للنقد ، ولم يكن لدى العراق رصيد ذهبي يكفي لتغطية النقد الذي سيتم إصداره ، ونجح رشيد عالي الكيلاني باجراء اتصالات مع هتلر تم فيها الاتفاق على ارسال الذهب المطلوب لتغطية النقد مقابل حصول المانيا على فائض المنتجات العراقية . وتم إرسال ما يعادل ثلاثة ملايين جنيه ذهبي حملها الى العراق وزير الماني على طائرة المانية خاصة ولكن وصول هذه التغطية كان متأخراً فاضطر الوزير الالماني لحمل الذهب ثانية والعودة به الى المانيا

في يوم ٨ أيار (مايو) وصلت أول طائرة المانية

لدعم الثورة العراقية . وهبطت في مطار الموصل وفي يوم ١٦ أيار (مايو) قامت ثلاث طائرات يقودها طيارون ألمان بالمهجوم على مطار الحبيانية ، واستمر وصول الطائرات الالمانية الى العراق ، كما وصل مطار الموصل ٢٠ طائرة ايطالية . وفي الوقت ذاته قام رشيد عالي الكيلاني باجراء اتصالات مع الاتحاد السوفييتي للحصول على الاسلحة . واستجاب الاتحاد السوفييتي لطلب حكومة العراق ، واخذ الجيش العراقي في الاستعداد لاستقبال الاسلحة الجديدة ، وهنا ظهرت مشكلة جديدة هي عدم توفر الوقود للطائرات ، بسبب حصر الكميات والسيطرة عليها بواسطة القوات البريطانية والخبراء البريطانيين . وكان لهذا العامل أثره في إضعاف قوة الثورة .

أمام هذا الموقف ، قررت القيادة البريطانية احتلال مطار الحبيانية بأقصى سرعة ممكنة وذلك لأن الجيش العراقي الذي استطاعت القوات البريطانية تجريده من سلاحه في المعارك الجارية قد يتحول الى قوة خطيرة اذا ما وصلت اسلحة الدعم من الاتحاد السوفييتي او المانيا . وفي هذه الفترة لم يكن باستطاعة القوات الهندية مغادرة البصرة بسبب الفيضان الذي أعاق القوات الهندية ، وجعلها عاجزة عن التحرك الى الشمال للتدخل في الوقت المناسب . وكان من الممكن تكليف اللواء الميكانيكي القادم من فلسطين بقيادة غلوب باشا لتنفيذ هذه المهمة نظراً لأنه من التنظيمات سريعة الحركة نسبياً . لكن هذا اللواء كان ملزماً بالسير على محاور الطرق لمسافة اربعمائة ميل عبر الاراضي الصحراوية ، وذلك قبل وصوله الى العراق . ومرة أخرى لم يبق سوى النقل الجوي وسيلة يمكن بها تنفيذ مخطط الهجوم بأقصى سرعة ممكنة .

قامت سرية من اللواء « ايسيكس - الأول » بالتحرك جواً . ووصلت ارض المعركة في الساعة الرابعة صباحاً ، وانضمت اليها قوات أخرى ، وبدأ السباق للوصول إلى الحبيانية من جديد . وقد قامت القوات الآلية بحركة الكثاف واسعة نحو الجنوب وذلك لتجنب الصدام مع المواقع الدفاعية العراقية ، وفي الوقت ذاته ، تم تدعيم الحامية المدافعة عن المطار باثنين من أفواج المظليين - وكان الفوج الأول من قوة لواء « ايسيكس - الأول » اما الفوج الثاني فهو فوج « غودكا الرابع » بالإضافة الى لواء البصرة - وكان وصول هذه القوات في يوم ١٨ أيار (مايو) . وفي هذا اليوم تم الاتصال ايضاً مع عناصر استطلاع اللواء الاول المتقدم من فلسطين بقيادة

غلوب باشا . وبوصول اللواء الاول ، أصبحت هناك قوة كافية لتصفية قاعدة الثورة ، فبدأت القوات البريطانية هجوماً على بغداد فوراً .

في يوم ٢٥ أيار (مايو) اقتحمت ثلاثة أرتال بعض الخطوط الدفاعية للقوات العراقية . وقامت سرية من مظليي لواء « ايسيكس الأول » بدعم هجوم هذه الارتال حيث نفذت عملية انزالها على مسافة قريبة من القوات العراقية ، وقد تم إنزال سرية المظليين هذه بمهمة منع وصول قوات الدعم العراقية المنطلقة من بغداد ، وبدأت بذلك مرحلة من المعارك العنيفة على أبواب العاصمة العراقية ، استمرت فترة عشرة أيام ، واشتركت فيها الدبابات العراقية ، كما أسهمت فيها الطائرات الألمانية . ولكن قوة دفع القوات البريطانية المدعمة بإمكانات مادية ضخمة ساعدت على تحطيم ميزان القوى واحراز التفوق بصورة تدريجية . وخلال هذه الاشتباكات أطلقت المدفعية المضادة للطائرات نيرانها على طائرة المانية . ونتج عن ذلك سقوط الطائرة وقتل قائدها الألماني « الميجر اكسل فون بلومبرغ » الذي كان يخلق بطائرته فوق أرض المعركة لتوجيه العمليات العراقية ضد البريطانيين .

أظهرت القوات العراقية خلال معاركها بطولات رائعة . وعلى الرغم من التفوق الساحق للقوات البريطانية ، فقد استطاع جيش العراق وجماهير العراق الصمود لمدة شهر كامل . ثم اخذ الموقف في التحول لصالح القوات البريطانية ، لا سيما وان حرب الاستنزاف الطويل ، وعدم توفر دعم حقيقي لقوات العراق ، قد امتص قدرة العراق الدفاعية .

في يوم ٣١ أيار (مايو) ، أصبح الموقف في بغداد يائساً ، وكانت جثث القتلى تسد مداخل العاصمة ، وأرتال الجرحى تسير دون انقطاع ، ووجد رشيد عالي الكيلاني نفسه عاجزاً عن معالجة الموقف المتدهور . فقرر مغادرة العراق واللجوء الى ايران ووصلها في اليوم ذاته . وفي يوم ١ حزيران (يونيو) دخلت القوات البريطانية بغداد التي اقفرت شوارعها من المارة . وتابعت القوات البريطانية عملها للسيطرة على القطر العراقي . وفي يوم ٢ حزيران (يونيو) تم نقل فوج من المظليين ، وهو الفوج الثاني ، من لواء غوركا الرابع ، وانزله في الموصل . وقد استطاع هذا الفوج اعتقال عدد من الطيارين الألمان ، والاستيلاء على طائراتهم الجاثمة فوق أرض المطار وفي الوقت ذاته تم توجيه رتل ميكانيكي نحو الشمال بمهمة الوصول بسرعة الى حقول النفط في الموصل وكركوك ، وذلك لضمان استمرار تدفق الزيت ودعم

المجهود الحربي البريطاني بالقوة اللازمة لتسيير عجلة الحرب . واستطاعت القيادة البريطانية القضاء على الثورة التي كانت تسبب لها قلقاً كبيراً وتهديداً خطيراً خلال مرحلة قاسية جداً من سنوات الحرب العالمية الثانية .

وعلى الرغم من النجاح الذي حققته السلطة البريطانية في القضاء على ثورة الشعب العراقي ، فقد بقيت ذكريات هذه الثورة وعقائليها متفاعلة في ضمير الجماهير العراقية ووجدانها . واستمرت التفاعلات الثورية ، وعندما انفجرت ثورة بغداد عام ١٩٥٨ ، واطاحت بالنظام الهاشمي ، أعلن قادة هذه الثورة ان ثورتهم هي ثمرة ثورة رشيد عالي الكيلاني وتأثر لها .

(٧) الثورة العربية الكبرى (١٩١٨-١٩١٦)

هي الانتفاضة التي قامت بزعامه الشريف حسين امير مكة ضد العثمانيين ، بتشجيع من معسكر الحلفاء ، وخصوصاً بريطانيا التي رأت بعد نشوب الحرب العالمية الأولى سنة ١٩١٤ ، ان انضمام العرب اليها من شأنه شل حركة الجيوش التركية في سوريا والعراق والحجاز من جهة ، والحد من تأثير نداء الجهاد المقدس من قبل الخليفة العثماني بدعوة معاكسة يوجهها زعيم يتمتع بمكانة دينية وسياسية تؤهله للقيام بمثل هذا الدور من جهة اخرى . وتكمن بذور هذه الانتفاضة في مشاعر الحقد والكراهية التي نشأت لدى العرب ، نتيجة للاضطهاد القومي الذي مارسه الامبراطورية العثمانية في اواخر القرن التاسع عشر ووائل القرن العشرين ، وادت الى نشوء الحركات القومية العربية الى جانب الحركات التحررية في الاقطار التي كانت خاضعة للامبراطورية لا سيما بعد استيلاء جمعية « الاتحاد والترقي » على مقاليد الحكم سنة ١٩٠٨ ، ومناداتها باعادة تنظيم الامبراطورية على اسس قومية طورانية ، مع ما استتبع ذلك من محاولة لتريك القوميات الخاضعة لها ، وخاصة القومية العربية ، وخيبة أمل العرب بالحكام الجدد الذين تخلوا بسرعة عما كانوا ينادون به من حرية وعدالة ومساواة لمختلف قوميات الامبراطورية .

وقد تمثلت الحركات القومية هذه بجمعيات سرية نشطت لنشر الوعي القومي ، واجراء الاتصالات لهيئة الاجواء ، تمهيداً للتخلص من نير الحكم العثماني . وكان من أبرز هذه الجمعيات ، واوسعها انتشاراً ، واوضحها تعبيراً في المناذاة بالاستقلال

عن العثمانيين ، جمعية « العربية الفتاة » . وقد زاد في تأجيج المشاعر القومية العربية ، موقف الأتراك في ليبيا ، عندما تخلوا ، بصورة مهينة ، عن هذا القطر العربي ، ووقعوا سنة ١٩١٢ معاهدة « اوشي » ، التي اعترفت فيها الامبراطورية العثمانية بواقع احتلال ايطاليا لليبيا ، وإخضاع طرابلس وبنغازي بالملكة الايطالية .

بدأت الاتصالات الاولى بين العرب ومبعوثي انكلترا ، باجتماع عقد بين اللورد كيتشنر المفوض السامي البريطاني في مصر ، والامير عبدالله بن الحسين في القاهرة ، خلال شهر شباط (فبراير) سنة ١٩١٤ ، فيما كان الامير عبدالله في طريقه من الحجاز الى الآستانة . وقد استمزع الامير في هذا الاجتماع رأي الانكليز في مساعدة العرب على القيام بثورة ضد العثمانيين ، الا ان رد كيتشنر كان واضحاً بالرفض ، لان انكلترا كانت لا تزال تأمل في كسب ود السلطان العثماني ، وعدم دفعه نهائياً للسير في ركاب الألمان .

وخلال الأشهر التي تلت ، كانت بريطانيا تتابع تطور الموقف في الآستانة ، فاذا ازداد ميل تركيا للألمان منت العرب بمساعدتهم ، واذا ابتعدت تركيا عن الألمان ، تجاهلت مطالب الشريف حسين . وبعد ان تسلم اللورد كيتشنر وزارة الحربية ، كلف مساعده رونالد ستورز بابقاء باب الاتصالات مع الشريف حسين مفتوحاً . وبالفعل اتصل رونالد ستورز بالامير عبدالله مستوضحاً جوانب الموقف ، دون ان يلزم بريطانيا بأي موقف . وعندما أعلنت الحرب العالمية الاولى في حزيران (يونيو) سنة ١٩١٤ ، ولم تدخلها الامبراطورية العثمانية الى جانب المانيا ، ضاعفت السياسة البريطانية في الآستانة عروضها الخاصة بضمان استقلال تركيا ، والحفاظ على مصالحها ، لقاء وقفها على الحياد . وبعد سلسلة من المواقف التركية المماثلة لمانيا وحلفائها ، اقتنعت بريطانيا ان جهودها الرامية الى ضمان حياد الامبراطورية العثمانية لن تثمر ، فقرر مجلس الوزراء البريطاني ، بناء على طلب اللورد كيتشنر ، ان يمهّد الى رونالد ستورز الاتصال رسمياً بالشريف حسين ، والاتفاق معه على اسس الثورة . واوفد رونالد ستورز رسولا للامير عبدالله ليعلمه عزم تركيا على دخول الحرب في وقت قريب الى جانب الدول المركزية (المانيا وحلفائها) ، وابدئ استعداد بريطانيا لتأييد حركة والده التحررية ، وتقديم المساعدات المسالية والعسكرية اللازمة له . وتدارس الشريف حسين الامر مع اولاده ومؤيديه ،

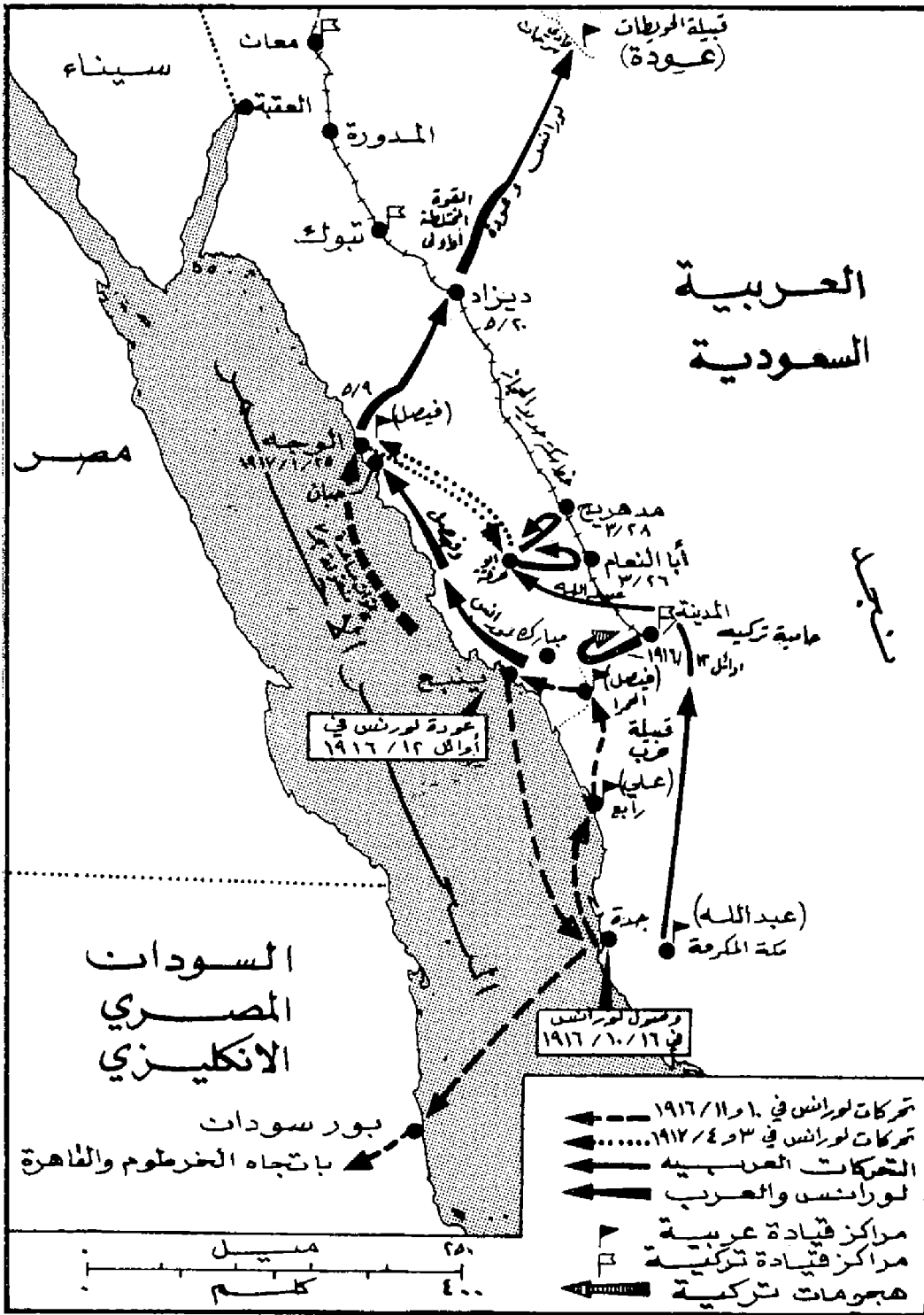

العمليات في الحجاز (تشرين اول ١٩١٦ - ايار ١٧)

للحلفاء ، والاعتراف به خليفة على المسلمين اذا بايموه بها . كما تمهد له بمساعدة بريطانيا للعرب ضد كل اعتداء .

رد الابر عبدالله على رسالة كيتشر ، مبدياً استعداد والده للتحالف مع بريطانيا ، واعلان الثورة على العثمانيين عندما ينتهي الاعداد لها . وفي هذا الوقت كان العثمانيون يلحون على الشريف حسين لتلبية دعوة السلطان للجهاد ، والاشتراك في الحرب

واخذ العثمانيون ، بمساعدة الضباط الالمان ، يجمعون جيوشهم في سوريا وجنوبي فلسطين والعراق ، وعهدوا الى بعثة كلاين العسكرية الالمانية بنسف المنشآت البترولية في عبادان والخليج ، مما دفع بريطانيا لارسال قوات كبيرة من الهند الى جنوبي العراق . وفي الوقت نفسه جدد كيتشر اتصالاته بالشريف حسين ، مؤكداً له ، بعبارات مدروسة بدقة ، عزم بريطانيا على حماية مركزه في الحجاز اذا انحاز

لتحديد الموقف الذي يمكن اتخاذه في حال دخول الامبراطورية العثمانية الحرب الى جانب المانيا ، فتبين ان هناك وجهتي نظر ، عبر عن اولاهما ابنه فيصل ، الذي كان يرى ان لبريطانيا وفرنسا اطماعاً في الشرق العربي لا تحق على احد ، ويخشى ان ينتقل العرب ، بانتصار الحلفاء ، من الاستعمار التركي الى استعمار انكليزي - فرنسي اشد وادى ، هذا بالاضافة الى انه لا يجب الاستهانة بقوات الامبراطورية العثمانية الموجودة في بلاد الشام والعراق والجزيرة العربية ، والمجهزة بالاعتدة الالمانية الحديثة ، في حين ان امكانيات الحجاز العسكرية والبشرية محدودة . اما وجهة النظر الثانية فكان يتبناها ابن الحسين الآخر عبدالله ، الذي كان مقتنعاً بان النصر سيكتب في الحرب للحلفاء ، وان العرب سيعلنون الثورة على العثمانيين عاجلاً ام آجلاً ، وأن من الحكمة ان يستبق والده الامر ، ويتولى قيادة هذه الثورة ، ويحصل على تأييد بريطانيا ضمن شروط يتفق عليها مسبقاً ، وتؤدي بالنهاية الى قيام دولة عربية واحدة بزعامه والده . وكان الشريف حسين يميل الى وجهة النظر الاولى ، الا ان المجتمعين توصلوا بالنتيجة الى حل وسط يقضي بالتفاوض سراً مع بريطانيا لمعرفة مدى استعدادها لتأييد الثورة عسكرياً في حالة قيامها ، وماهية الجهود السياسية التي يمكن الحصول عليها من بريطانيا . كما تقرر اجراء اتصالات مع الزعماء العرب لمعرفة مواقفهم . وعلى هذا الاساس ، رد عبدالله على ستورز مشيراً الى ميل والده للتفاهم مع بريطانيا ، اذا تعهدت هذه الاخيرة بمساعدته عسكرياً ، وضمنت تحقيق مطالبه . وفي ٢ تشرين الثاني (نوفمبر) ١٩١٤ ، اعلنت روسيا القيصرية الحرب على تركيا ، على اثر قيام الباريتين غوين وبرسلو الالمانيتين اللتين كانتا في زيارة للموافاة التركية بقصف عدد من الموانئ الروسية الواقعة على البحر الاسود . ثم تبع ذلك اعلان الحرب من قبل بريطانيا وفرنسا في ٥ و ٦ من الشهر نفسه . وهكذا دخلت تركيا الحرب العالمية الاولى رسمياً . وتبع ذلك قيام العثمانيين بارسال وزير الحرية جمال باشا على رأس الجيش الرابع ، الى سوريا وفلسطين لتنظيم حملة على قناة السويس . وفي ٢٣ من الشهر نفسه ، اعلن السلطان العثماني نداء الى العالم الاسلامي ، وقعه شيخ الاسلام و ٢٨ عالماً تركياً ، ناشدوا فيه المسلمين اعلان الجهاد المقدس في سبيل نصرة الدين ، والدفاع عن مقدساتهم ، وتخليص المسالين من اخوانهم الذين استعبدهم بريطانيا وفرنسا وروسيا في مستعمراتها .

العربية لتجرى المفاوضات بين العرب وبريطانيا على اساسها وهي :

- آ - اعتراف بريطانيا باستقلال البلاد العربية الواقعة ضمن الحدود التالية : شمالاً : خط مرسين - ارضة حتى درجة ٣٧ ، ومنها على امتداد خط بريجيك - أورفة - ماردين - مديات - جزيرة ابن عمرو - عمادية حتى حدود فارس ، وشرقاً : الحدود الفارسية حتى الخليج العربي ، وجنوباً : المحيط الهندي (خلا عدن التي تحافظ على وضعها الحالي) ، وغرباً : البحر الاحمر والبحر والابيض المتوسط حتى مرسين ،
- ب - إلغاء الامتيازات الاجنبية ،
- ج - عقد تحالف دفاعي بين بريطانيا والدولة العربية المستقلة ،
- د - منح بريطانيا الافضلية في الشؤون الاقتصادية .

ولقد حمل فيصل هذه المطالب الى والده ، مع تفويض بالدفاع عن القضية العربية ، واستعداد رجال الفتاة والعهد لتلبية نداء الثورة اذا نال من بريطانيا وعداً بتنفيذ هذه المطالب عند انتهاء الحرب . وفي هذا الوقت عينت بريطانيا هنري ماكاھون مندوباً سامياً في مصر . وكان ماكاھون مقتنعاً بضرورة اعلان الثورة العربية ، لا سيما بعد تدهور وضع بريطانيا العسكري في الدردنيل والعراق ، حيث استسلمت حامية مدينة الكوت البالغة اثني عشر الف جندي للجيش التركي . ثم تلقى الشريف حسين رسالة من الزعيم الديني السوداني علي الميرغني يدعوه فيها الى تزعم الثورة على العثمانيين ، اما بريطانيا فقد اوعزت لماكاھون بالفهم مع الحسين على أسس الثورة . فاعلن تمهد بريطانيا بان تجعل الاعتراف بجزيرة العرب وحدها دولة مستقلة كشرط من شروط الصلح ، لكن الزعماء العرب وجدوا في هذا الاعلان نقصاً كبيراً لانه لم يأت على ذكر بلاد الشام والعراق ، فارسل الحسين الى ماكاھون مذكرة في تموز (يوليو) ١٩١٥ بين له فيها شروط العرب ، وضمنها شرطاً اضافياً يتعلق بضرورة اعتراف بريطانيا بالخليفة العربي اذا تمت مبايعته . واحرجت هذه المذكرة موقف بريطانيا التي كانت تتفاوض مع فرنسا لتقسيم البلدان العربية ، ومع اللجنة الصهيونية لاقامة وطن قومي لليهود في فلسطين ، فكلفت ماكاھون بالرد على الحسين برسالة مهمة تحدث فيها عن رغبة بريطانيا في استقلال العرب ، على أن يترك امر تحديد حدود الدولة العربية الى ما بعد اجلاء الترك عن البلدان العربية . ولم يكن بوسع الشريف حسين القبول بما



الهجامة سلاح الحركة في الثورة العربية الكبرى

حسين ، فدعاه جمال باشا الى دمشق ، لكنه اوجس مما يبنت له ، فلم يلب الدعوة . متذرعاً بضرورة بقاءه في مكة للمحافظة على الامن . وفي اثناء ذلك ، اوفدت جمعية « العربية الفتاة » بدمشق أحد اعضائها الى الشريف حسين ليطلعهم بأن احرار العرب في الشام والعراق يعدون العدة للثورة ، وانهم يطلبون منه قيادتها اذا رغب . وكان لهذا الحادث وقع كبير في نفس الحسين الذي منى النفس بتأييدهم ، خاصة بعد ان عثر رجاله على حقيبة والي الحجاز الشخصية ، وفيها وثائق تثبت سعي الوالي للتآمر على حياته ، فظاهر بارسال ولده فيصل الى الأستانة بداعي الشكوى من الوالي ، في حين ان الغاية الحقيقية كانت اتصال فيصل بالزعماء العرب في دمشق . وفي هذا اللقاء ، لمس فيصل حقد القوميين العرب على الترك ، وتخوفهم في الوقت نفسه من اطماع بريطانيا وفرنسا ، ثم تابع سفره الى الأستانة واجتمع بالسلطان الذي طمأنه وزوده برسالة توصية لجمال باشا ، ورسالة اخرى لوالده جدد فيها الطلب للاسراع بتأييد الدعوة للجهاد علناً ، مؤكداً ان النصر سيكون حليف الدول المركزية . وبالفعل كان الموقف العسكري في سنة ١٩١٥ يرجح كفة الترك والالمان . والتقى فيصل مرة اخرى باعضاء جمعيته « العهد » و « الفتاة » . وقرر المجتمعون اعداد بيان بالمطالب

الى جانبه ، الا انه تمكن من مواجهة الضغوط العثمانية ، متعللاً بخاطر بريطانيا المسيطرة على الخليج والبحر الاحمر ، وقدرتها على فرض حصار اقتصادي على الحجاز يكون له تأثير سلبي على مجهودات الامبراطورية العثمانية . ولتنطية هذا التسوية ، ارسل راية الرسول في احتفال مهيب من المدينة الى دمشق ، ليتبارك بها الجيش الرابع المتأهب لاجتياح السويس ، وتظاهر بتجنيد قبائل الحجاز . ولم تلبث بريطانيا ان اعلنت في ١٨ كانون الاول (ديسمبر) ١٩١٤ وضع مصر تحت حمايتها ، وخلعت الخديوي عباس حلمي واهتمته بالتواطؤ مع العثمانيين ، وعينت مكانه حسين كامل ، مما زاد في حقد العثمانيين على انكلترا ، وتبرمهم بمماثلة الشريف حسين ، فحاولوا اثاره آل سعود ، وآل الرشيد ، وامام اليمن يحيى ، ومشايخ الكويت على الشريف حسين ، ولكن دون جدوى ، خاصة بالنسبة لابن سعود الذي كان قد وقع مع البريطانيين في ١٩١٥/١/٢ معاهدة اعترفت بريطانيا به (بموجبها) حاكماً مستقلاً على نجد والاحساء والقطيف والمرافق التابعة لها على سواحل الخليج العربي ، وتمهدت بمساعدته اذا امتنع عن الاتصال بأية حكومة اجنبية .

وبسبب موقف الشريف حسين المتكلم ، اقترح وهيب بك والي الحجاز اعتقال الشريف



جنود من الجيش العثماني

ايار (مايو) ١٩١٦ ، معاهدة سايكس بيكو مع فرنسا التي اقتسمت الدولتان ، بموجبها ، بلاد الشام . وعندما اخفق جمال باشا في حملته الثانية على قناة السويس ، صب نقمته على العرب متمماً الضباط العرب في الجيش التركي الرابع بالتخاذل والجن ، فابعدهم الى الجبهات التركية الشمالية ، واتبع سياسة البطش والارهاب في سوريا ولبنان ، وعلق المشاقق لاحرارها . كما صادر المؤن والغلال ، مما ادى الى تفشي المجاعة والامراض فات الآلاف من سكانها وادت هذه الاحداث الى ازدياد نفقة الحسين ودفنته الى التعجيل باعلان الثورة في ١٠ حزيران (يونيو) ١٩١٦ . وفي ٢٧ منه اذاع بياناً علل فيه الأسباب التي دفعته الى اعلان الثورة ، متمماً الاتحاديين باغتصاب الحكم ، وتجاوز سلطة الخليفة ، وايقاع التفرقة بين المسلمين ، والاستهانة باحكام الدين ، والتنكر للشرع ، وقذف الكعبة بالتقابل . ويتضح من بيان الشريف الحسين انه حاول الإيحاء بانه لم يعلن الثورة على الخليفة السلطان العثماني ولا على تركيا ، وإنما على الاتحاديين الذين اساءوا الى المسلمين عامة والى العرب بصورة خاصة .

حاول الالمان والأتراك في بادئ الامر طمس انباء قيام الثورة ، وراحوا يعلنون ان الحسين اعلن خضوعه للسلطان ونادى بالجهاد المقدس . الا ان

الاخيرة حتى ١٣ كانون الاول (ديسمبر) ١٩١٥ ، حين ارسل ماكاهاون رسالة ضمها كل ما لديه من حنكة ودهاء ، وكانت عباراتها مهمة وقابلة للتفسير بأكثر من شكل . وانهى ماكاهاون رسالته بقوله ان بريطانيا العظمى لا تنوي ابرام اي صلح ما لم تضمن شروطه الاساسية حرية الامة العربية وخلصها من سلطة الالمان والترك . وفي اول كانون الثاني (يناير) ١٩١٦ رد الحسين برسالة بدا فيها التساهل والضعف واضحين ، اذ وافق على الكثير من التنازلات ، واجل البت بكثير من المطالب لما بعد الحرب وفقاً لرغبات بريطانيا . اما اسباب هذا التراجع المفاجيء في موقف الحسين فغير واضحة ، وقد تكون راجعة لاعتقاد الحسين بان فرنسا لن تتنازل عن المنطقة الساحلية ، او لخشيته من المعاهدة التي عقدتها بريطانيا في ٢ كانون الثاني (يناير) ١٩١٥ مع ابن سعود ، وبقية المعاهدات التي عقدتها مع مشايخ الجزيرة . وكانت آخر الرسائل المتبادلة هي جواب ماكاهاون في ٣٠ كانون الثاني (يناير) ١٩١٦ ، الذي اكد مضمون رسالته السابقة ، وشكر الشريف حسين على مساعيه الصادقة للتفاهم مع الحلفاء واجتنابه احرار بريطانيا في علاقاتها مع فرنسا . بعد ذلك اخذ الحسين يعد العدة لاعلان الثورة . وفيما كان منهمكاً في استعداداته ، كانت بريطانيا تمعد في

تضمنته رسالة ماكاهاون الاخيرة ، فرد عليها برسالة في ١٩ ايلول (سبتمبر) ، ابدى فيها دهشته لتردد بريطانيا في معالجة مسألة الحدود ، وغمز فيها من محاولة ماكاهاون الاطئاب بمدحه موضعاً له انه لا يسعى لتحقيق مآرب شخصية ، وان اقتراحه حول قيام الدولة العربية هو استجابة لرغبات الشعب العربي . ورد ماكاهاون على هذه المذكرة بمذكرة جديدة في ٢٤ تشرين الاول (اكتوبر) ١٩١٥ . تعتبر اهم وثيقة في مراسلات ماكاهاون - الحسين . وقد تضمنت هذه المذكرة بياناً بريطانياً يعلن ان قضية مرسين والاسكندرون والاجزاء من بلاد الشام الواقعة الى الغرب من دمشق وحمص وحماء وحلب لا يصح القول انها عربية ، وبالتالي يجب ان تستثنى من الحدود المطلوبة ، وان بريطانيا ترضى بهذه الحدود وفقاً لهذه التعديلات دون المساس بمعاهدات سارية المفعول عقدت بينها وبين الامراء العرب . كما ان بريطانيا مستعدة لتأييد استقلال العرب في المناطق العراقية ضمن الحدود التي يطلبها الشريف مكة ، ولضمان الاماكن المقدسة من كل اعتداء خارجي ، ولإسداء نصائحها للعرب ومساعدتهم على ايجاد هيئات حاكمة ملائمة لتلك الاقاليم المختلفة .

اما بشأن ولايتي بغداد والبصرة ، فاعلن هذا البيان ان العرب لا بد يعترفون بان مصالح بريطانيا فيها تستلزم اتخاذ تدابير ادارية خاصة تفي هذه الاقاليم اعتداءً أجنبياً ، وتساعد على ازدياد خيرات سكانها وتحمي مصالح بريطانيا والعرب الاقتصادية المتبادلة .

ورد الحسين على مذكرة ماكاهاون ، فوافق على اخراج ولاية ارضة ، وعلى مفهوم حدود الدولة العربية الشرقية ، ولكنه لم يوافق على وضع الحدود الغربية الساحلية . كما رفض استثناء لواء الاسكندرون والمنطقة الواقعة غربي دمشق وحمص وحماء وحلب مؤكداً انها جزء من العالم العربي . اما بالنسبة لتحتفظات بريطانيا: فيما يتعلق بالمعاهدات المعقودة بينها وبين بعض امراء ومشايخ الجزيرة ، فقد قبل بها ، وابدى ايضاً موافقته على اقتراح ماكاهاون فيما يختص بالعراق شرط ان تظل بريطانيا فيه بصورة مؤقتة ، وان تدفع لقاء مرابطة جيوشها فيه اعانة مالية ، وضمن الحسين مذكرته مطالب جديدة لضمان قيام الدولة العربية ملخصها : ١ - رفض عقد صلح منفرد مع تركيا والمانيا لا يضمن حقوق العرب السياسية ، ٢ - اعتبار العرب في مؤتمر الصلح محاربين ، ٣ - قطع وعد من بريطانيا بالدفاع عن استقلال العرب ووحدة بلادهم أثناء مؤتمر الصلح .

ولقد تأخر رد بريطانيا على رسالة الحسين

عسكرياً وسياسياً ، كما كانت الحكومة البريطانية قد خططت الخطوة نفسها . ورأى الحسين ان وصول هذين الوفدين الى جدة اعتراف من بريطانيا وفرنسا بمركزه السامي بين العرب ، والخطوة الاولى لتنفيذ تعهدات ماكماهون ، فحمل زعماء العرب ومشايخ القبائل في الحجاز على مبايعته في ٣١ تشرين الاول (اكتوبر) ١٩١٦ ملكاً على الدولة العربية وابلسخ ابنه عبدالله ، بصفته وزيراً للخارجية ، الحكومات الخليفة والمحايدة برقياً بمبايعه ابيه ، مشيراً الى ارجاء مسألة الخلافة ريثما يتاح لوالده الملك حسين جمع اكبر عدد من علماء المسلمين وزعمائهم حوله . وتلقت حكومتا باريس ولندن هذا النبأ باستغراب ، فابرق ماكماهون الى الحسين مستكراً ، فاجابه انه رضي باللقب الجديد تزولاً عند رغبة مثلي البلدان العربية . ثم ان مبايعه الحسين لم تلق رضى زعماء وامراء الجزيرة من امثال ابن سعود ، فاجتمع هؤلاء في الكويت في ٢٠ تشرين الثاني (نوفمبر) ١٩١٦ ، واعلنوا وقوفهم الى جانب الخلفاء ، واغتنمت بريطانيا وفرنسا هذا الانقسام ، فاعلنت الاعتراف بالحسين «ملكاً على الحجاز» ، وبررتا قرارها هذا بحرصهما على وحدة العرب وحسن علاقة الشريف حسين بالامراء الآخرين في الجزيرة العربية . ولم يرق هذا الموقف للشريف حسين ، ولكنه اضطر للسكوت على مضمض بعد ان ذهب بعيداً في تورطه مع الخلفاء ، مما قطع عليه امكانية التراجع والعودة الى صف الاتراك ، الذين كانوا قد عزلوه ، واستعدوا المسلمين عليه ، واتهموه بالخيانة والمروق ، وهددوا بقطع رأسه .

ورأت بريطانيا في سكوت الحسين ما طمأنها ، فاختذت تسمى لحصر الثورة في الحجاز ، وقد تمكنت بذلك عن طريق التقيير في امدادها بالاسلحة الحديثة ، واقتصر ما سلمته للحسين على بنادق واعتدة قديمة بالية ، وذخيرة ضئيلة ، مما قيد حركات الحسين وجعله يقبع في مكة المكرمة في بداية الامر . وقد ادركت تركيا سياسة الخلفاء فقررت احتلال مكة ، ونحشي البريطانيون مغبة سقوط مكة ، وهزيمة الحسين ، لما في ذلك من اثر على سمعهم في الاوساط العربية ، فقدموا للحسين بعض المدافع ، وزودوه ببعض الخبراء ، حتى اذا اطمأنوا لارتداد الترك ، عادوا لبث الفتنة بين قواد الجيش العربي النظامي الذي كان قيد الاعداد ، فاقصوا الضباط الوطنيين واعضاء جمعية العهد ، بل حاولوا الايقاع بين الحسين وابنه فيصل .

كانت القوات التركية الموجودة في الحجاز عند

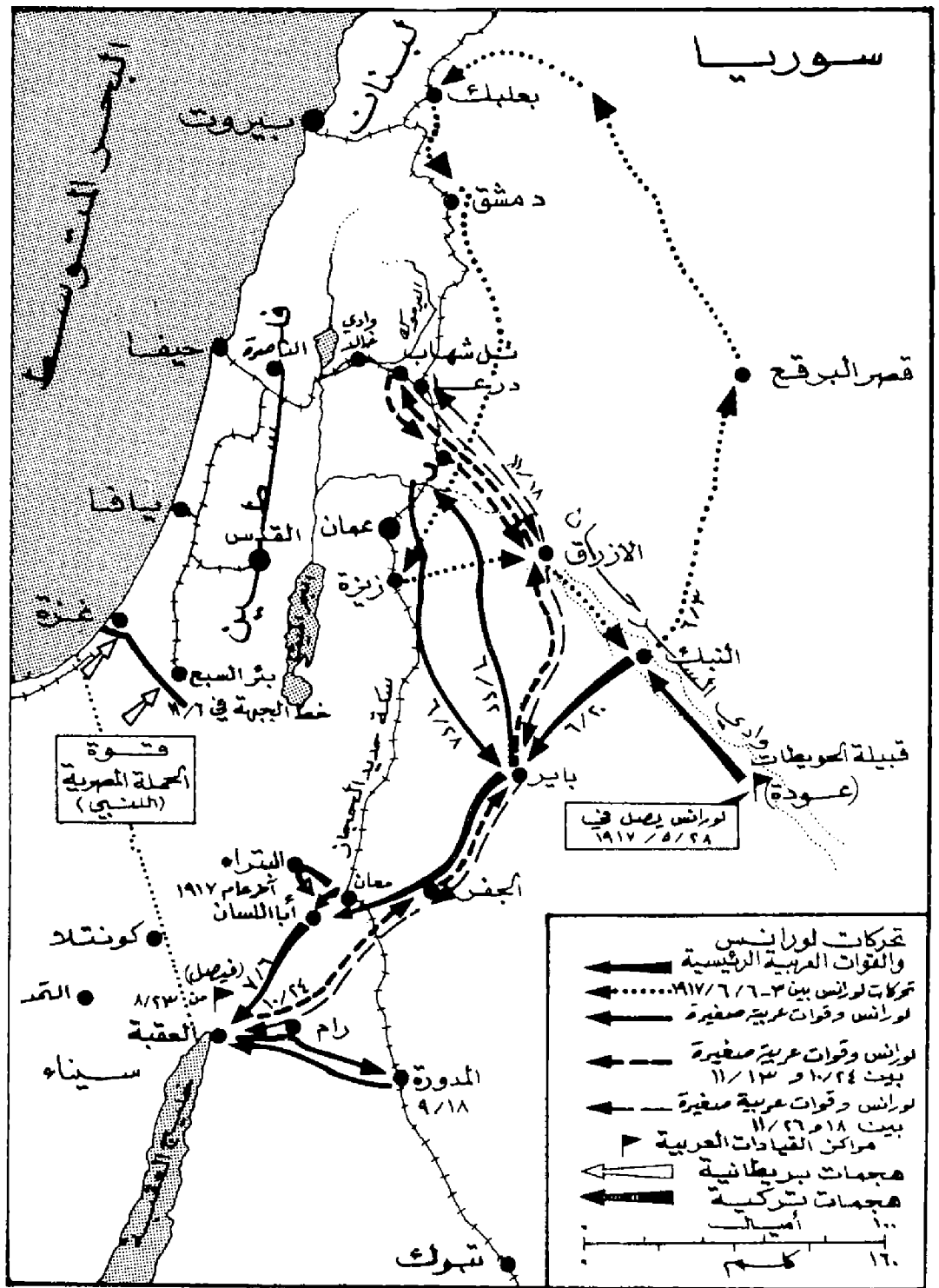

النجاح في العقبة والفشل عند جسر اليرموك (١٩١٧)

مراكز الخلفاء في البحر الاحمر والمحيط الهندي وافريقيا الشرقية لخطر عظيم . وكان اهتمام الدول الخليفة باثر الثورة العربية في الحقل السياسي اكثر من اهتمامها على الصعيد العسكري . وكانت فرنسا اشدها قلقاً نظراً للعراقيل التي ستخلفها الثورة في وجه سياستها المقبلة في سوريا ولبنان ، الا انها رأت ان مصلحتها تقضي بمساندتها ولو ظاهرياً ، فارسلت في ايلول (سبتمبر) ١٩١٦ الى الحسين وفداً

دعائهم صحت بعد ان عمت اخبار الثورة جميع أنحاء العالم العربي ، فراحوا يهاجمون الشريف حسين ويتهمون بالعمالة والخيانة والكفر . وفي ٢ تموز (يوليو) ١٩١٦ اصدرت الحكومة التركية امراً بعزله ، وعينت احد اقاربه الشريف علي حيدر خلفاً له . وتلقى الخلفاء نبأ اعلان الثورة بارتياح في بادئ الامر لانها عرقلت نشاط حملة فون شتورنفن ، التي لو كتب لها الوصول الى الجزيرة لكانت قد عرضت

اعلان الثورة تتألف من عدة حاميات ترابط في المدن المهمة والمواقع الاستراتيجية . وقد كان العدد الاجمالي لهذه القوات عشية اعلان الثورة العربية الكبرى حوالي خمسين ألف جندي . منهم اربعة وعشرون ألفاً في المدينة المنورة وحدها ، اما حامية جدة فكانت مؤلفة من ٢٦٠٠ جندي وضابط ، على حين كانت حامية كل من مكة والطائف مؤلفة من حوالي الف جندي وضابط . وكان الدعم الناري لكل حامية من حاميات هذه المدن الثلاث عبارة عن فوج مدفعية يضم ٢٠ مدفعاً . ولا شك ان هذه القوات كانت قليلة بالنسبة لمساحة المنطقة ولبعد الحاميات بعضها عن بعض ، الامر الذي يجعل امكانية نجدة بعضها لبعض شبه محالة .

اما القوات العربية النظامية والقوات شبه العسكرية فكان عددها يوازي القوات التركية ، ولكن هذه الاخيرة كانت تتمتع بتفوق كبير في الاسلحة والمعدات والذخائر ، خاصة وانه لم يكن لدى القوات العربية اية مدافع . وكانت القيادة البريطانية في الشرق الاوسط تأمل ان يتجه الجهد العربي نحو المدينة المنورة ، في حين ان هذا الجهد وجه ، بناء لتعليمات لورانس ، نحو الشمال باتجاه الوجه ، والتقدم بعد ذلك شمالا . وكان الهدف من ذلك زيادة مساحة منطقة حرب العصابات من جهة ، وتأمين الحماية من ناحية الصحراء المحيطة بالقوات البريطانية المتقدمة عبر سيناء باتجاه غزة من جهة ثانية . واستندت العمليات الحربية في هذه الثورة على قاعدة لا تترجح (لا تقع في مأمن من كل هجوم فحسب ، بل في مأمن من خشية الهجوم ايضاً) . وبالفعل بدأت العمليات الحربية بمرحلة الاعداد والبناء ، ثم بمرحلة الازعاج والمناوشات ، اذ عمد الثوار العرب الى تخريب طرق المواصلات وغيرها من الجسور والاسلحة والاعتدة التركية الخ . وساعدهم في ذلك ، مجاہدتهم لجيش يحتل مساحة كبيرة من الارض بشكل يمنعه من مراقبتها بفاعلية . على حين كان الثوار العرب يغيرون متقلبين بين اخوان لهم تعاطفوا معهم لدرجة لم تمكن العدو من كشف تحركاتهم . هذا بالاضافة الى وجود مصلحة استخبارات ممتازة كانت تعمل لصالحهم ، مما سمح بوضع مخططات دقيقة لجميع العمليات التي قاموا بها . كما ان الثوار انفسهم كانوا يتمتعون بميزتي السيطرة على النفس ، وحفظ السر ، والسرعة ، وقوة التحمل الذاتية ، والاكتفاء بامداداتهم الشخصية . وبعد مرحلة الازعاج والمناوشات هذه ، انتقل الثوار العرب الى مرحلة التوسع الجغرافي ، فقاموا

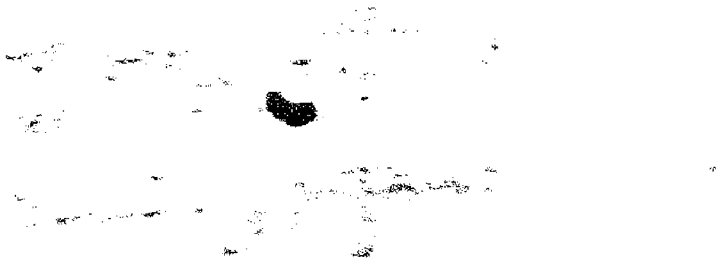

طائرات بريطانية لدعم الثوار العرب

عربة مصفحة بريطانية استخدمت في تكتيك « اضرب واهرب »

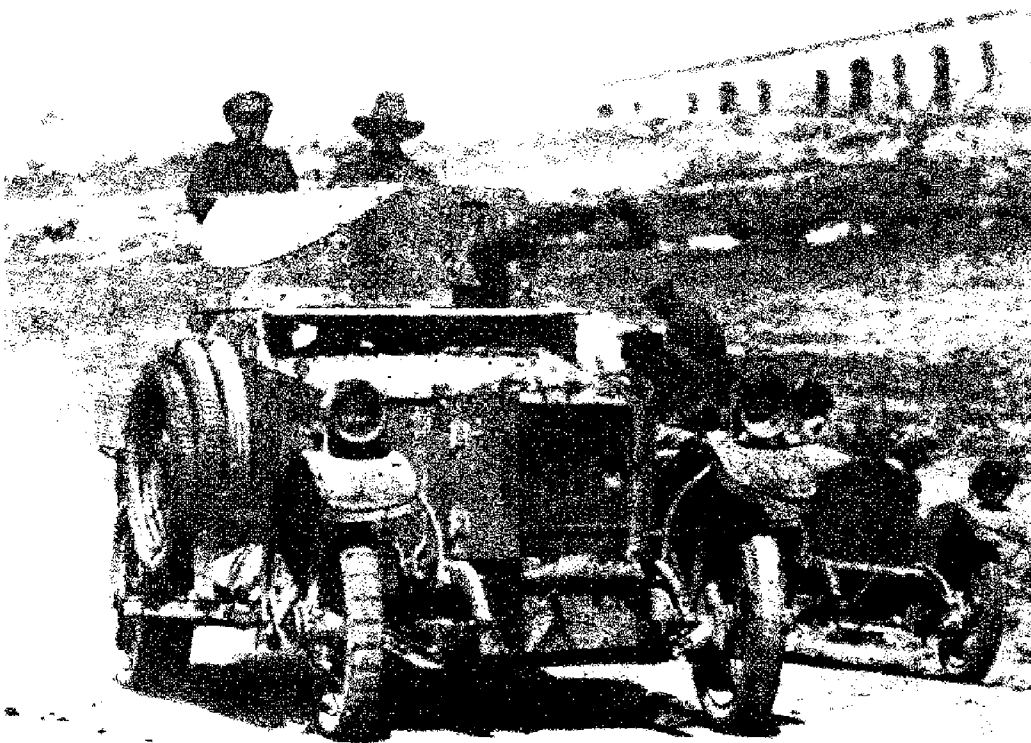

دمشق بالمدينة المنورة ، جنوب معان ، وتمكنت من احتلاله في ١٩١٧/٦/٢٨ ، وأسرت ١٦٠ جندياً من الأتراك . ومن هناك انطلق فيصل باتجاه ميناء العقبة ، وتمكن من احتلاله في ١٩١٧/٧/٦ في الوقت الذي كان الجنود الأتراك يتبعون بقلق انباء فشل قواتهم في صد الإنكليز عند قناة السويس . في اثناء ذلك كان الحسين يتلقى بريئة انباء تصرف حلفائه الإنكليز ، واحتج على احتلال بغداد في مطلع آذار (مارس) ١٩١٧ فطمأنه مستشاروه الإنكليز بان هذا العمل غير ذي بال من الوجهة السياسية وانه تدير عسكري مؤقت . وكان الحسين يتقبل هذه التفسيرات دونما كبير اقتناع ، ويتابع السير في حلفه مع البريطانيين .

وفي شباط (فبراير) ١٩١٧ أعلنت الثورة في روسيا ، ثم تنازل القيصر عن العرش ، وانتشرت الفوضى في جبهات البلطيق والقفقاس والبلقان ، وخشي الحلفاء ان يتوقف الروس عن القتال فتوجه تركيا من جديد الى الجنوب ، فعادت بريطانيا من جديد للتودد الى العرب ، لا سيما بعد ان فشلت حملة الجنرال ارشيبالد موراي على غزة في نيسان (ابريل) ١٩١٧ ، وانتهت بمقتل ما يزيد على ستة آلاف جندي من رجاله ، وخشي الإنكليز مغبة استمرار فتور علاقة العرب بهم ، فكتب المندوب السامي البريطاني الجديد في مصر الجنرال دنغث (الذي كان في الوقت نفسه نائباً لملك مصر) رسالة الى الشريف حسين في ١٩ نيسان (ابريل) ، يطلب فيها العون من الشريف حسين ويحدد له تعهدات بريطانيا ، مشيراً الى انها الحليفة التي لا تحث باليهود .

قرر الحسين الاستجابة لطلب بريطانيا ، لكن فيصل اصر على ان يسهم الجيش العربي في حملة سوريا ، وقبلت بريطانيا ذلك على مضض ، لحاجتها لعون الجيش العربي . كما ان فرنسا نظرت بريئة الى هذا الامر لانها كانت تحثي « على حقوق فرنسا في المنطقة » . وارسل الحسين رسالة الى فريخ المدين شيخ مشايخ منطقة بئر السبع طلب اليه فيها ، الكف عن تأييد تركيا ، وتقديم العون الى الجيش البريطاني ، كما دعى في بيان ألقته الطائرات البريطانية فوق قرى ومدن جنوبي فلسطين ، الجنود العرب في الجيش التركي الى الانضمام الى القوات الحليفة . وفي ٦ تموز (يوليو) ١٩١٧ احتل فيصل العقبة ، وجعلها مركزاً لاعداد قوات الجيش العربي للسير نحو دمشق مع جيوش الحلفاء . واضطر الأتراك لاجلاء العريش في ١٩١٧/١٢/٨ ، فلاحقهم النبي الى القدس ، فدخلها في ١٩١٧/١٢/٩ ، وانضم



الأمير فيصل ومجموعة من قوة الثوار المتحركة

الطائف مدة ٣ أشهر و ١٢ يوماً ، وتمكن من اجبار حاميها على الاستسلام في ١٩١٦/٩/٢٣ ، وأسر الجيش العربي حوالي الـ ١٢٠ جندي وضابط ، وغنم احد عشر مدفعاً مع ذخيرتها بالإضافة الى كمية كبيرة من المعدات الحربية .

وهاجم فيصل واخوه علي محطة « المحيط » ، القريبة من المدينة المنورة في ١٩١٦/٦/٨ ، الا انهما فشلا في احتلالها ، فافترقا واتجه علي الى « الغدير » على بعد ٢٥ كلم جنوبي المدينة ، وتوجه فيصل الى « بير العباس » على بعد ٧٥ كلم منها . ولحق الأتراك بالامير علي وهزموه في الغدير في ١٩١٦/٦/٩ ، ثم عادوا فلاحقوا فيصل ، وهزموا رجاله واحتلوا بير العباس والملاوة وبير الماشي في ١٩١٦/٦/١٥ . ولكن القائد التركي فخري بك ما لبث ان عاد فجأة الى المدينة ، فعاد فيصل الى بير العباس . واكتفى القائد التركي ، بعد الحسائر التي تعرضت لها قواته ، والنقص في الامدادات التي تصله ، باقامة التحصينات حول المدينة ، وتحلى عن ملاحقة فيصل الذي اتهم فترة الراحة هذه لتقوية مركز والده في الحجاز والاتصال بزعماء القبائل فيها لاقتناعهم بالانضمام الى الثورة . وبعد ان تحقق له ذلك ، هاجمت قوة تابعة له المخفر التركي في منطقة « ابو السال » على الخط الحديدي الذي يربط

بحملة عمقها ١٠٠٠ كيلومتر من الوجه نحو معان ، الواقعة في الشمال . واستولوا بعد ذلك على العقبة بفضل عنصر المفاجأة نظراً لهجومهم من الصحراء والبحر معاً ، ثم تقدموا في العام ١٩١٧ نحو الشمال وقاموا بعملية نسف سد اليرموك متحاشين الاشتباك بمركبة نظامية ، لان القاعدة التي اتبعوها في ثورتهم كانت تتلخص بالتمرد على عدم قبول الاشتباك ، وقد عاش عدد كبير من الأتراك الحرب كلها في هذه الجبهة دون ان تتاح لهم فرصة واحدة لاطلاق النار على الثوار العرب .

اما المعارك الحربية التي خاضتها القوات العربية الثائرة ، فكان اولها في جدة في ١٣ حزيران (يونيو) ١٩١٦ حيث تمكنت من إلحاق الهزيمة بحاميها ، بفضل المساعدة التي قدمتها ٣ بوارج بريطانية ، واستولت على المدافع التي كانت فيها . ثم هاجمت مكة في ٤ تموز (يوليو) ١٩١٦ مستخدمة المدافع نفسها التي سبق وغنمها من حامية جدة ، وتمكنت من احتلال مكة ، ثم استولت في ٩ تموز (يوليو) ١٩١٦ على قلعتها بعد معارك بالاسلح الابيض اسفرت عن أسر حوالي ١١٠٠ جندي وضابط ، وغنيمت خمسة مدافع . وفي ١٥ آب (اغسطس) احتل العرب ثغري « الليث » و « اوملج » الواقعين على البحر الاحمر بين الحجاز واليمن . وحاصر الامير عبدالله

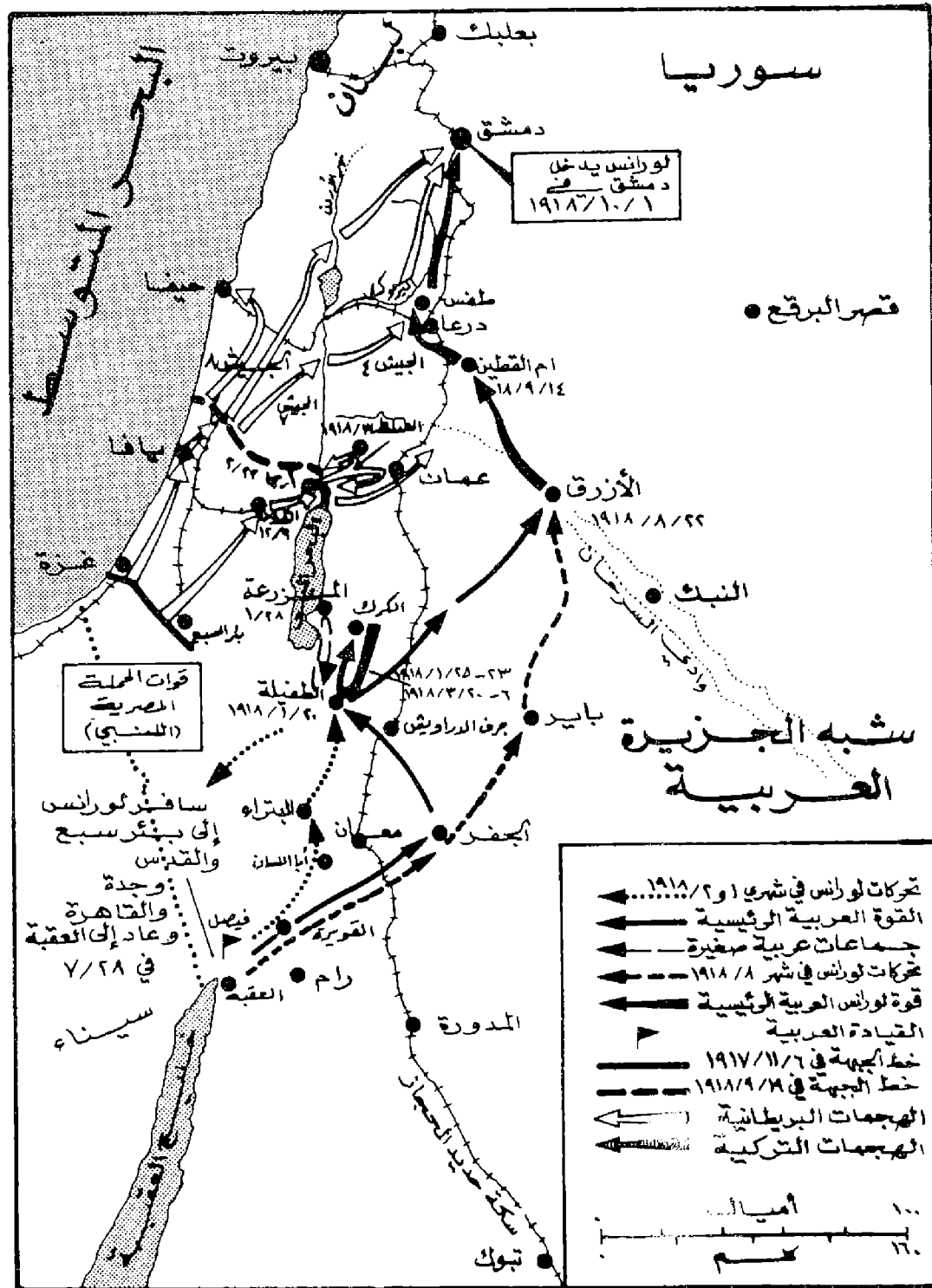

الهجوم في فلسطين والأردن واحتلال دمشق (١٩١٨)

اليه معظم القواد العرب في الجيش التركي . وادرك الالمان اسباب الانقلاب المفاجيء في وضع الجبهة الجنوبية ، فاقنموا الاتراك بالاقلاع عن سياسة البطش والعنف تجاه العرب ، فصدر بلاغ عثماني يعلن العفو العام عن جميع الجنود والضباط العرب الذين انضموا الى جيوش الخلفاء اذا هم استسلموا للاتراك خلال مهلة ثلاثين يوماً . وانشأ الالمان مكتباً للدعابة في دمشق ، واخذوا يعللون العرب بالحرية والمساواة . ولقد أفاد العثمانيون من قيام السلطة السوفيتية بنشر اتفاقية سايكس- بيكو بعد نجاح الثورة الروسية ، وارسل جمال باشا أحد رجاله سرّاً الى العقبة حاملاً رسالتين الاولى الى فيصل والثانية الى رئيس اركان جيشه جعفر العسكري . وقال جمال باشا في رسالته الى فيصل ، انه يود محادثته في امر جليل « كسلمين » لا كتركي يتحدث الى عربي » واكد له كذب وعود الخلفاء ، واستشهد بالاتفاقية المنشورة . وفي كانون الاول (ديسمبر) عرض جمال باشا الصلح على فيصل مؤكداً له ان وعد البريطانيين للعرب بالاستقلال عبارة عن سراب خادع .

وتلقى فيصل بكثير من الام اخبار اتفاقية سايكس- بيكو ، واحال رسالتي جمال باشا الى والده . ولكن هذا الاخير كلف فيصل بالرد على القائد التركي « بانه يرفض الاتصال بالعدو » . وفي الوقت نفسه طلب ايضاحاً من دننت ، الذي اجاب مؤكداً ان سياسة تركيا هي خلق الارتباب والشك بين الخلفاء والعرب . وان حكومة بريطانيا ما زالت واقفة موقف المؤيد لكل انتفاضة تؤدي الى تحرير الامم المظلومة ، وتكرر وعدها السابق بخصوص تحرير الامة العربية . واذاف المنسوب السامي البريطاني ان الوثائق التي نشرها السوفيت لا تمثل اتفاقاً فعلياً ، بل مذاكرات ومباحثات مؤقتة جرت في الايام الاولى للحرب وقبل الثورة العربية ، وادعى ان جمال باشا شوه هذه الوثائق ، واغفل ما جاء فيها من ضرورة الحصول على موافقة السكان ذوي العلاقة وصيانة مصالحهم . وصدق الحسين اقوال البريطانيين ، واعتبر ان اتفاقية سايكس- بيكو خدعة لا وجود لها الا في مخيلة الترك . ولا شك ان اسباب هذه السياسة لا تعود فقط الى صفاء نية الحسين ، بل الى دهاء بعض العملاء الذين كانوا يحيطون به من عرب وانكليز ، لا سيما لورانس .

وفي هذا الوقت ، ونتيجة لتسرب اخبار الاتفاقات السرية بين بريطانيا وفرنسا الى الجمعيات الصهيونية ، قام الصهيونيون باتصالات مكثفة مع

الوطن اليهودي لا يشكل خطراً على « حرية السكان الموجودين في فلسطين ، سواء من الناحية الاقتصادية ، او من الناحية السياسية » . وصدق الحسين هذه المرة ايضاً تعليقات بريطانيا ، وارسل الى رجال الثورة والزعماء العرب في مصر وفلسطين وسوريا والعراق يبلغهم ان الحكومة البريطانية اكدت له رسمياً « ان إسكان اليهود في فلسطين لن

البريطانيين استمرت حتى ٣ تشرين الثاني (نوفمبر) ١٩١٧ ، حين اعلن بلفور تصريحه الشهير الذي اعلن فيه تأييد بريطانيا لقيام وطن قومي يهودي في فلسطين . وعندما عرف الحسين بالتصريح ، اتصل بالمنسوب السامي البريطاني يسأله عن كنهه هذا الوعد ، فاوفد هذا الاخير اليه رسولا يبلغه ان فلسطين كانت مستثناة من تعهداتها للحسين ، وان قيام

لبنان وسوريا من صور جنوباً الى كيليكيا شمالاً وكانت ادارتها فرنسية . وادرك العرب من هذا الوضع انه مقدمة لتقسيم بلادهم الى مناطق نفوذ بين حلفائهم الذين خدعهم ، ولم يكن في نيّهم ، اصلاً الوفاء بالوعود التي قطعوها لهم . وهكذا استطاعت الثورة العربية الكبرى مساعدة الحلفاء (عسكرياً وسياسياً) على طرد العثمانيين من الجزيرة العربية وبلاد الشام . وكان من الممكن ان تؤدي الى خلق الدولة العربية الموحدة في المشرق العربي لولا تكالب حلفائها عليها وطعنهم لها في الظهر .

(٨) ثورة عمر المختار

(انظر الثورات الليبية)

(١٢) الثورة الفرنسية (١٧٨٩ - ١٧٩٩)

تعتبر الثورة الفرنسية ١٧٨٩ من الثورات البورجوازية ، بل قة الثورات الأوروبية التي أثرت في مجرى التاريخ الى حد كبير ، بدأت بشعار ثوري هو « الحرية والمساواة والاخاء » ، وانتهت بشعار « العمل والوطن والعائلة » . ويختلف المؤرخون في أسبابها : فبعضهم من يعتبرها ثورة حقوق الانسان ، وقة التطور الفكري في أوروبا الغربية في القرن الثامن عشر، اذ جاءت اثر مقدمات فكرية متطورة بثها مفكرون فرنسيون امثال « مونتيسكيو » Montesquieu و « جان جاك روسو » J. J. Rousseau و « فولتير » Voltaire ، فحدثت انعطافاً هاماً في تاريخ الانسانية . اذ انه للمرة الاولى في اوربا يظهر تعبير « الشعب » ، وتبرز حقوق المواطن . ومنهم من يعتبرها ثورة الطبقات المحرومة من الامتيازات ضد الطغنيان الاقطاعي . ويرى آخرون انها توطيد لسلطة البورجوازية الرأسمالية الحديثة ضد النظام الاقتصادي والاجتماعي القديم . ومنهم من يراها نتيجة حتمية لمجمل الحركات الثورية التي سبقها ومهدت لها ، مثل ثورة المستعمرات البريطانية والاضطرابات التي حصلت في كل من بريطانيا العظمى وايرلندا والولايات المتحدة الاميركية وهولندا والنمسا وسويسرة وروسيا وبولونيا وبلجيكا . وكان يمكن هذه الثورة أن تكتفي بسقوط الملكية المطلقة واحلال الملكية الدستورية محلها ، ولكن سقوط الباستيل ، وزحف الشعب الفرنسي الى قرساي ، والمواجهة الحاسمة التي جرت بين الملكية والشعب في عامي ١٨٩٢ و ١٨٩٣ ،

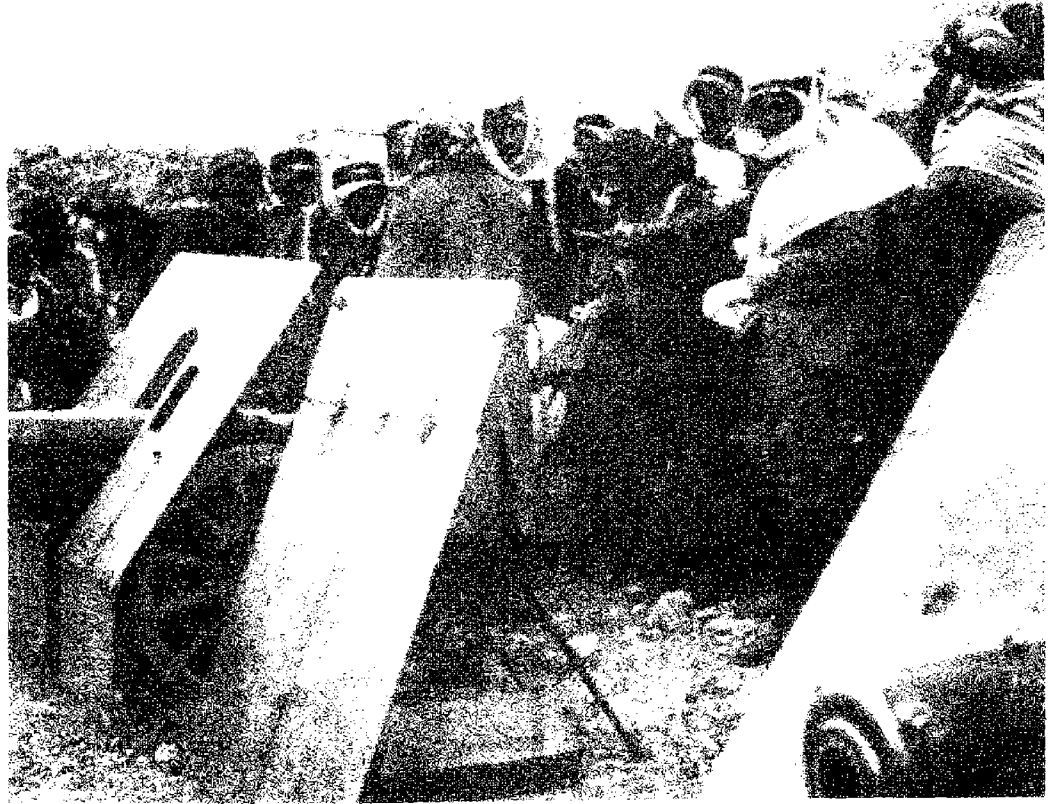

قائد حامية الطفيلة زيد مع مدفع تركي غنمه الثوار

الترحيب . وفي ٢ تشرين الاول (اكتوبر) أُلغى شكري الايوبي الحكومة العربية الاولى في بيروت ، ورفع العلم العربي فوق سرايا بيروت ، وعين عمر الداعوق حاكماً على بيروت ، وحبيب السعد حاكماً على جبل لبنان ، وولاه مجلس ادارته ، واعساد للجبل امتيازاته المنصوص عليها في بروتوكول ١٨٦١ ، والتي كان جمال باشا قد ألغاهها سنة ١٩١٥ . وقد اقسم الحاكمان يعين الولاء للملك حسين . واستاء الفرنسيون من هذه التدابير ، واهتموا اللبني بالتآمر مع فيصل عليهم ، وطالبوا بازالة العلم العربي عن سرايا بيروت وكاد هذا الأمر أن يؤدي الى انشقاق في صفوف ضباط الجيش العربي ، الا ان فيصل تدارك الامر ، واقام حكومة جديدة برئاسة علي رضا الركابي ، وانزل البريطانيون العلم العربي عن دار الحكومة ببيروت في التاسع من تشرين الاول (اكتوبر) ١٩١٨ . وبعد توقيع الهدنة بين تركيا والحلفاء في جزيرة مودروس ، قسمت البلاد الى ثلاث مناطق عسكرية تستمد سلطتها المباشرة من القائد العام للجيش الانكليزية . وكانت المنطقة الجنوبية ، وتشمل فلسطين بكاملها تحت ادارة بريطانيا ، والمنطقة الشرقية الداخلية وتشمل سوريا الداخلية ، وتمتد من ميناء العقبة جنوباً الى حلب شمالاً ، ووضعت تحت ادارة الامير فيصل . اما الثالثة فهي المنطقة الغربية وتشمل المنطقة الساحلية من

يتعارض مع استقلال العرب فيها . وتعود اسباب هذا الموقف الى ازدياد اعتماد الحسين مالياً وعسكرياً على بريطانيا ، وقلّة ثقته بجيرانه امراء الجزيرة ، وخوفه من ان تقوم بريطانيا بمساعدتهم على الاطاحة به عن عرش الدولة العربية . يضاف الى ذلك ، ان الحسين ورجال بلاطه المقربين منه لم يكونوا ، بسبب الجهل او الاستهتار ، يدركون حدود المسألة الصهيونية او يقدرّون اخطارها الآتية والبعيدة على العالم العربي .

وهكذا تابع العرب ثورتهم على الاتراك ، ومضى فيصل في مسيرته مع الجيوش البريطانية شمالاً ، واشتركت قواته في معركة طولكرم في ١٩/٩/١٩١٨ التي اصيب بها الاتراك بهزيمة منكرة ، وفي ٢٧/٩/١٩١٨ احتل جيشه درعا وهي اهم مركز مواصلات لتركيا في جنوب سوريا . وفي ٣٠ ايلول (سبتمبر) ١٩١٨ احتل الجيش البريطاني - العربي المشترك دمشق ، وفي اول تشرين الاول (اكتوبر) ، دخل فيصل عاصمة الامويين فاستقبل استقبالاً منقطع النظير . وتركت بريطانيا لفيصل ، ارضاء لمشاعر العرب ، امر احتلال المدن الاخرى ، فاستولى على صور وصيدا وبيروت وطرابلس في ٤ و ٦ و ٨ و ١٣ تشرين الاول (اكتوبر) ، وحمص وحماه وحلب في ١٥ و ١٧ و ٢٦ من الشهر نفسه . وكان الجيش العربي يقابل حينها حل بأبلغ مظاهر

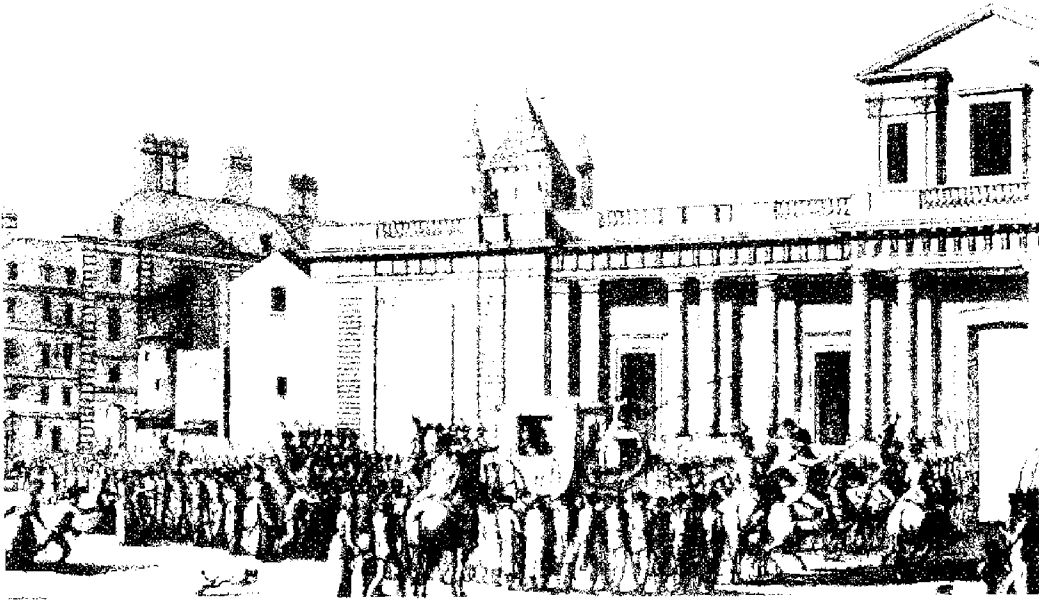

نقل الأسرة المالكة من «التامبل» ، نيسان ١٩٧٢

الثورة السياسية الى ثورة اجتماعية ، كما حارب «سان جوست» Saint Just تغيير مجرى الثورة الى مساواة اجتماعية بين المواطنين. وفي ١٣ تموز (يوليو) بدأ الشعب يتسلح استعداداً للهجوم على الملكية. وظهر في هذه الآونة صحنى متطرف هو «كامي دومولان» C. Demoulin الذي أخذ يخطب في حدائق قصر التويلري داعياً الشعب الى الثورة. وفي ١٤ تموز (يوليو) اجتاحت الجماهير قصر الباستيل الذي كان رمز الاستبداد في عصر الملكية في فرنسا. وكان سقوطه بقيادة «كامي دومولان» ، حدثاً عظيماً في تاريخ فرنسا ، اذ انه اشعل الثورات الشعبية في جميع أنحاء فرنسا. فقضى على النظام القديم ، وعلى الاقطاع والملكية وعلى عهد الامتيازات. كما هز جميع ملوك أوروبا وابطرتها. وكان من جراته ان تحول المجلس العام ، الى مجلس أمة ، واصبح الملك لويس السادس عشر (١٧٥٤ - ١٧٩٣) ملكاً دستورياً خاضعاً لسلطة المجلس. وكان عدد الاحزاب والكتل الساعية الى السيطرة في بداية عهد الثورة كبيراً ، فكان هناك الملكيون الذين حاولوا إبقاء لويس السادس عشر ملكاً مطلق السلطة ، والاحرار المعتدلون الذين يرون ان يبقى لويس ملكاً دستورياً محدود السلطة ، والمعتدلون الجمهوريون المعروفون بحزب الجيرونديين Girondins ، والجمهوريون المتطرفون المعروفون باليعاقبة Jacobins ، (وقد لقبوا بذلك لانهم كانوا يجتمعون في دير يعقوب). وكان يطلق عليهم ايضاً اسم «الجيليين» .

Social لـ «جان جاك روسو» الذي انتقد فيه بكل عنف مبدأ الاستبداد المطلق ، والامتيازات الموروثة ، فكانت هذه الكتب الشرارة الاولى التي انطلقت لتعلن بدء الثورة الاجتماعية في فرنسا. والتقط البورجوازيون وعامة الشعب في باريس افكار هؤلاء المفكرين الذين كان لهم الفضل في وضع الاسس الفكرية لنظام اجتماعي جديد. وامتألت باريس بالخطباء الذين كانوا يخطبون حتى في المقاهي (بلغ عددها ٣٠٠ مقهى). وفي ٥ ايار (مايو) ١٧٨٩ دعا لويس السادس عشر مجلس طبقات الامة للموافقة على زيادة الضرائب على الشعب ، الا ان النواب بعد شهر من المناقشات الحادة ، رفعوا شعار المطالبة بدستور لفرنسا ، وطالبوا باصلاحات سياسية واجتماعية ، ولكن الملك رفض هذه المطالب وشن حملة على النواب واعلن التعبئة العسكرية لتعزيز حاميته في فرساي. وعلى الاثر شكلت جمعية تأسيسية كان من أعضائها ميرابو ، الخطيب المشهور الذي قال للمركيز «دودروبريزيه» De dreux-Breze عندما جاء الى اللجنة التأسيسية في ٢٣ حزيران (يونيو) ١٧٨٩ ليعلمها ان الملك لويس السادس عشر يأمرها بعدم الانعقاد : « اذهب وقل للملك اننا هنا بارادة الشعب ، ولن نخرج إلا على أسنة الحراب . » وفي ١١ تموز (يوليو) ١٧٨٩ قدم الماركيز دو لافاييت de Lafayette مشروع «اعلان حقوق الانسان والمواطن» آملاً بذلك الوصول الى ملكية معتدلة ، كما قاد النائب والحامي روبيير

كل ذلك جعل الشعب يخطو بخطى ثابتة الى الامام ويتطلع الى تغيير اجتماعي جذري يضمن له مستقبلاً زاهراً .

كان لاندلاع الثورة الفرنسية في العام ١٧٨٩ اسباب عديدة ، ترجع معظمها الى الفترة التي امتدت ما بين عامي ١٧٥١ ، ١٧٧٢ (أي عهد لويس الخامس عشر) والتي كانت فترة رهيبه ساد فيها الاستبداد السياسي والظلم الاجتماعي والظلم الفكري . فلقد ظل النبلاء في فرنسا يحتكرون السلطة السياسية ، ويعدون البرجوازيين الوطنيين والاثرياء عن ممارسة أي نوع من المشاركة . كما ان الثورة الصناعية ، التي بدأت في العام ١٧٧٠ ، زادت من حدة هذه التناقضات ، وكشفت عن تناقضات داخلية أخرى رهيبه . وبالإضافة الى ذلك كله فقد أدت الحروب التي خاضها ملوك أوروبا طوال القرنين السابع عشر والثامن عشر الى زيادة الضرائب خاصة على النبلاء ورجال الدين الذين كانوا معفين منها قبل ذلك . وأدت بالتالي الى تزايد النقمة على السلطة الملكية . وكان غلاء المعيشة وتزايد عدد السكان قد اثقلا كاهل عامة الشعب وأعدا المناخ المادي للثورة في وقت ظهر به عدد من الموسوعيين الذين قاموا بوضع الاسس الفكرية للنظام الاجتماعي ، وكان رائدهم الفيلسوف «دنيس ديدرو» Denis Diderot (١٧١٣ - ١٧٨٤) الذي جمع حوله كل من الفيلسوف «لوندنياك» Londillac (١٧١٥ - ١٧٨٠) ، و«دولباخ» d'Holbach (١٧٢٣ - ١٧٨٩) ، و«فولتير» ، و«مونتيسكيو» ، و«جان جاك روسو» . وانتشرت فكرة المراسلات الأدبية بين المفكرين مما نشر افكارهم التحريرية في أوروبا كلها . اما السبب المباشر والرئيسي للثورة فهو حالة الافلاس التي كانت عليها خزانة الدولة من جراء تدخلها في الثورة الاميركية اذ نتج عن ذلك دين عام ضخيم .

وفي العام ١٧٥١ ظهر الجزء الاول من الموسوعة الذي تضمن افكاراً ثورية لم يعرفها ذلك العصر ، فلقى الكثير من العراقل من قبل البابا واليسوعيين ، واصطدم انتشاره بالرقابة الرسمية والمصادرة الحكومية ، خاصة وانه تضمن بحثاً هاماً عن العقل كتبه «دالمبير» Dalember ، وناقض فيه افكاراً كثيرة كانت سائدة حتى ذلك الحين . وفي العام ١٧٨٤ ظهر كتاب مونتيسكيو «روح القوانين» l'Esprit des Lois وكان بمثابة عرض تحليلي اجتماعي وعلمي للمجتمعات . كما ظهر فيما بعد كتاب «العقد الاجتماعي» Contrat

حوكم لويس السادس عشر بتهمة الخيانة واطاحت المقصلة برأسه ، كما اطاحت في ١٤ تشرين الاول (اكتوبر) برأس الملكة ماري انطوانيت بتهمة تسليم اسرار الجيش الفرنسي الى اخيها ملك النمسا . وخلال صراع الثورة ضد اعدائها الخارجيين ، نظم « روجيه دو ليل » Roger de Lille النشيد الحربي « لجيش الرين » والمعروف منذ ذلك الحين بالمارسيليز . وبقي هذا النشيد نشيد فرنسا القومي ، ونشيد الثورة الفرنسية . وهكذا تمكنت جيوش الثورة ، المؤلفة من المتطوعين الذين لم يتم تدريبهم ، من طرد جميع الجيوش الاجنبية من ارض فرنسا رغم افتقار الثوار للطعام ، واللباس والاسلحة ، وبعد ان حول كثير من المواطنين منازلهم الى مصانع للذخيرة راحوا يصنعونها بأيديهم .

واتسعت رقعة الحرب وضربت انكلترا الحصار على جميع الموانئ الفرنسية . وكانت انكلترا يومها قوية بأسطولها البحري بينما كانت فرنسا ضعيفة بحرياً ، أما جيشها البري فكان قوياً . وجذبت الحروب الخارجية اهتمام فرنسا فكرس الشعب جهده لها ، حتى انتهت به الى دكتاتورية عسكرية . وانفجرت في « القاندي » غربي فرنسا ، انتفاضة قام بها الفلاحون الذين رفضوا الانضمام الى الجيش الجديد . ولكن هذه الانتفاضة قعت بعنف وشدة . كما قامت انتفاضة مضادة في ليون ما لبثت ان اخذت . اما باريس فقد بقيت خاضعة للبلدية بمجلس منتخب جديد وهو المؤتمر الوطني . وظلت الجمعية الوطنية في العام ١٧٩٣ مسرحاً لتنافس الحزبين « الجمهوري المعتدل » و « اليقوي المتطرف » . وكانت النتيجة ان انتصر اليقوي ، وابتعد الجمهوريون عن الجمعية . وتمكنت الجمعية من الغاء الحقوق الاقطاعية ونزع ملكية الاراضي من النبلاء الاقطاعيين وضمها الى البلديات المحلية حيث اصبحت ملكاً عاماً للشعب . كما انبثقت عن الجمعية لجنتان : لجنة المصلحة العامة ولجنة الامن العام . وبانشاء لجنة الامن العام ، بدأ عهد الارهاب الاول فكان لونا من الدكتاتورية فرضتها ضرورات الموقف المحفوف بالاخطار . وفي ايلول (سبتمبر) من العام نفسه اصدرت الجمعية قانوناً عرف بـ (قانون المشبوهين) قدم بموجبه ، في شهر واحد ، ٢٢ عضواً من اعضاء الحزب الجمهوري للمحاكمة امام محكمة الثورة ، فحكم عليهم بالموت . وكانت لجنتا المصلحة العامة والامن العام سيطرتين على الجمعية . واعترضت اللجنتان على وجود بلدية باريس فشنت عليها الحرب مع أنها كانت كانت العمود الفقري للثورة .

وانضمت قوى اوروبا الرجعية في وجه الثورة الفرنسية ، وكان الحزب الحر المعتدل الذي يرأسه « ميرابو » (١٧٤٩ - ١٧٩١) اقوى الاحزاب في مجلس الامة . وفي ٢١ تموز (يوليو) ١٧٩١ حاول الملك لويس السادس عشر والملكة ماري انطوانيت الهرب الى النمسا للحاق بالنبلاء الذين سبقوا الى الخارج (المهاجرون) إلا أن أحد الفلاحين كشف أمرها عند (فارين) القريبة من فردان ، فأوقفها وأعيدا الى باريس ، وظل لويس لمدة عام آخر ملكاً اسماً على فرنسا . وفي ايلول (سبتمبر) ١٧٩١ انهي مجلس الامة الذي كان يتزعمه «ميرابو» اعماله فاتحاً المجال لتأسيس « الجمعية التشريعية » . وكانت هذه الجمعية منبراً للطبقات العليا ، اذ لم يمثل فيها الشعب الفرنسي تمثيلاً كافياً ، وان تمثل فيها اليقابة (الجمهوريون المتطرفون) .

وكانت الدول الاوروبية تراقب الاحداث الجارية في فرنسا بذعر وقلق بالغين وتحيك كل انواع المؤامرات ضد السلطة الثورية . وفي ٢٠ نيسان (ابريل) ١٧٩٢ بدأت حروب الثورة الفرنسية ، فأعلنت فرنسا الحرب على النمسا وبروسيا . وزحفت الجيوش النمساوية والبروسية الى داخل الاراضي الفرنسية وهزمت فرقها . وأدت هذه الهزائم الاولى الى اشاعات عن خيانة الملك والملكة ماري انطوانيت . وظن الشعب ان الملك متواطئ مع الغزاة . وهكذا برزت بلدية باريس الثورية لتسلك بزمام الامور . فرفعت العلم الاحمر معلنة حالة الطوارئ . وكان هذا العلم في الاصل العلم الرسمي الذي كانت الحكومة تعلق بواسطته الاحكام العرفية ضد الشعب . وفي ١٠ آب (اغسطس) امرت البلدية الجماهير بالهجوم على القصر الملكي ، وأمر الملك حراسه السويسريين باطلاق النار على الشعب ودارت معركة دامية قتل فيها عدد كبير من الجماهير ، كما قضي على الحرس الوطني ، ولكن البلدية تمكنت من خلع الملك وسجنه .

وفي ٢٠ ايلول (سبتمبر) ١٧٩٢ احزرت الكتائب الفرنسية انتصاراً على جيوش النمسا وبروسيا التي غزت فرنسا في معركة فالمي Valmy ، وبانتصارها انقذت الثورة الفرنسية من الهزيمة . وفي ٢١ منه التأمّت الجمعية العمومية التي حلت محل مجلس الامة . فكان اول اعمالها إلغاء النظام الملكي وعلان الجمهورية الاولى في ٢٢ ايلول (سبتمبر) ، وجعل الاسبوع عشرة ايام يكون العاشر منه يوم عطلة . كما ظهرت في فرنسا زعة جديدة تهدف الى الابتعاد عن الكنيسة والتقرب من عبادة العقل . وفي ٢١ كانون الثاني (يناير) ١٧٩٣



فصل لويس ١٦ عن عائلته

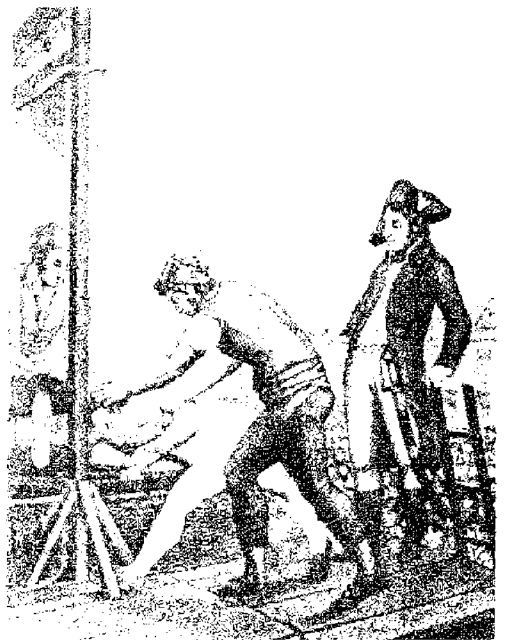

إعدام روبسبير في ١٠ تيرميدور



اعتقال روبسبير في باريس

وفي العام ١٧٩٤ قضي على البلدية وأقسامها ، مما أدى الى تأزم الامور بسرعة ، فدب الخلاف بين رجال حزب اليعاقبة المسيطرين على الحكومة ، وانتصر روبسبير ، زعيم اليعاقبة وأشهر رجال الثورة ، على الجيرونديين المعتدلين واعدم العديد من خصومه في الحزب مثل «كامي دو مولان» ، و«دانتون» ، و«هبرت» ، وساد حكم الارهاب الثاني الذي استمر ٤٦ يوماً . وكانت السلطة العليا بيد لجنة الامن العام ومحكمة الثورة ، ووقف اثناءها ما لا يقل عن ٣٠٠٠٠٠ رجل ، واعدم منهم ١٧٠٠٠ كما مات اكثر الباقين في السجن . وانشأت حكومة الثورة جيشاً يزيد على مليون رجل . وفي ٢٧ تموز (يوليو) ١٧٩٤ انقلبت الجمعية على روبسبير ، الذي كان الدكتاتور الفعلي في عهد الارهاب هذا ، فسبق الى المقصلة في عربة ساق هو عليها المئات من ضحاياه ، واعدم . وبموته قامت ثورة مضادة ، اذ تقدم المعتدلون واحلوا (الارهاب الابيض) محل (الارهاب الاحمر) . وفي ٥ تشرين الاول (اكتوبر) ١٧٩٥ حلت الجمعية الوطنية وشكلت حكومة بورجوازية (حكومة الادارة) من خمسة أعضاء تولت الحكم لمدة اربع سنوات (١٧٩٥ - ١٧٩٩) ساد فيها التضخم المالي والافلاس والدسائس والرشوة . وبقيت حكومة الادارة حتى عساد نابليون بونابرت (احد ضباط الجيش الجمهوري) من حملته الطافرة من النمسا والبندقية ومصر في ٩ تشرين الاول (اكتوبر) ١٧٩٩ واقام حكومة قنصلية في ١٨ تشرين الثاني (نوفمبر) من العام نفسه الامر الذي جعل الثورة تسقط نهائياً بيد البرجوازية .

كان من أهم نتائج الثورة الفرنسية انها مهدت الطريق الى المذاهب الحرة في القرن التاسع عشر ، وعجبت بظهور الروح القومية ، وارتت في المجتمع مبادئ الحرية والاخوة والمساواة الحقيقية التي نادى بها ، فاصبحت شعاراً لها ولجميع احرار العالم . كما نشرت هذه الثورة بذور ثورة اشتراكية وعملية وفلاحية وصاحبها إزالة الاقطاعية ، وفتحت الطريق أمام التطور الرأسمالي الذي كان له نتائجه الهامة على مجرى التاريخ . كما انها كانت تهديداً صريحاً ومباشراً للملكيات الاوروبية على اختلافها ، مما حدا بهذه الملكيات الى التحالف والتوحد ضدها في سبيل حصر خطرهما في فرنسا دون سواها من اوروبا والعالم . ولقد كانت الثورة الفرنسية مقدمة لثورات اخرى تلتها في العالم ، خاصة في امريكا وروسيا ، كما انها كانت واحداً من الاسباب التي أدت الى

اندلاع كثير من الحروب في العالم ، مثل حروب البلقان وايطاليا واسبانيا وانكلترا .

(١٢) الثورة الفرنسية (١٨٤٨)

ثورة عمالية اندلعت في ٢٢ شباط (فبراير) ١٨٤٨ في البساتيون Pantheon ، وأدت الى الاطاحة بالملك لويس فيليب «العجوز» ، دوق اورليان الذي حكم فرنسا ثمانية عشر عاماً (١٨٣٠ - ١٨٤٨) ، وعلان الجمهورية الفرنسية الثانية حيث اختير لرئاستها الامير لويس نابوليون (ابن أخ الملك لويس فيليب) الذي استطاع أن ينصب نفسه امبراطوراً في اقل من اربع سنوات .

ترجع اسباب هذه الثورة الى السياسة الرجعية المتزايدة التي كان يمارسها الملك لويس فيليب ووزيره غيزو Guizot ، والى سحق العمال الذين ساءت احوالهم اثناء الثورة الصناعية . وفي خريف ١٨٤٧ كثرت «الحفلات الاصلاحية» في جميع انحاء فرنسا حيث كان الراديكاليون والمملكون يترافقون .

ومن أجل توسيع الهيئة الانتخابية ، لم يجد الفرنسيون أفضل من إقامة الولايم الاخوية . وكان يتزعم حملة اقامة هذه الحفلات والمسآدب النائب اوديلون بارو Odilon Barrot ، كما كان المحامي والنائب كريميو Cremieux من المتحمسين للمآدب والاصلاح الانتخابي .

وفي مطلع العام ١٨٤٨ أرادت الدائرة الباريسية الثانية عشرة أن تكون لها وليمة الاصلاحية . وكانت باريس في ذلك الحين مقسمة الى ١٢ دائرة ، وكانت الدائرة الثانية عشرة ، ومركزها البانتيون ، تضم احياء سان فيكتور وسان مارسيل ، معقل الثوريين . وقد اعترى اعضاء القوى الملكية الخوف أمام المشاريع التي رسمها اهالي الدائرة الثانية عشرة وجدوا فيها تحدياً لهم ، خاصة وأن المعارضة خاطبت الحكومة كقوة مقابل قوة . ووجهت الدعوة لاعضاء الحرس الوطني كي يحضروا الحفلة بالزي الموحد ، وأن تعذر فبالسلاح ، كما طلب اليهم الانتظام في أفواج على رأسها ضباط .

وفي ٢٢ شباط (فبراير) ١٨٤٨ ألغيت الحفلة وتدفقوا إليها آثراً جمهور من الطلاب في مظاهرة سلمية ، كانت قد تشكلت في البانتيون في التاسعة صباحاً واتجهت الى ساحة الكونكوردي وهي تشهد المارسيليز ، وتنادي بسقوط الوزير غيزو . وبعد ذلك بقليل اجتاح عدد من المتظاهرين العمال قصر البوربون ، واندفعوا بسرعة نحو ساحة الكونكوردي .

ونصبت المتاريس ورفعت الاعلام الحمراء في الاحياء العمالية ، مما اضطر الملك الى إقالة غيزو من منصبه . وفي اليوم التالي ٢٣ شباط (فبراير) ، وقع هجوم عنيف على وزارة الخارجية ، واطلق الجنود الرصاص على المتظاهرين ، وتحولت المظاهرة السلمية الى مظاهرة مسلحة . واحرقت عدة مساكن في الشانزليزيه . وجرت مناوشات بين الحرس البلدي والمتظاهرين في شوارع بورج لابي ، وموكونساي . فنزل حشد غفير الى جادة الكبوشيين قادماً من ضاحية سان انطوان واتجه نحو المادلين واصطدم بمفرزة من الكتيبة الرابعة عشرة التي كانت تحرس وزارة الخارجية . وكان من نتائج هذا الاشتباك ان سقط ٥٠ قتيلاً و٤٧ جريحاً .

وكانت حدود الجزيرة الثورية ممتدة من شارع مونبارتر غرباً إلى خط الجادات الكبرى ما بين المادلين والباستيل شمالاً وشرقاً حتى السين جنوباً . وقد تمركز في هذه الجزيرة عشرة أفواج كان بعضها يرفع شعار «بجيا الاصلاح» ، على حين يطالب البعض الآخر بإقالة غيزو .

وفي ٢٤ شباط (فبراير) شكل مجلس حربي عقده بوجو Begeud في قصر التويلري ، وكان مخططاً ان تنزل اربعة ارتال الى باريس لتطهيرها من الثوار ، بحيث يتوجه الرتل الاول بقيادة الجنرال تريورس سيستيان ، أحد اركان الملكية البرجوازية ، نحو مصرف فرنسا عبر دار البلدية ، ويتوجه الرتل الثاني بقيادة بيدو Bedeau الى الباستيل عبر البورصة والجادات الكبرى ، بينما يكلف الرتل الثالث بمهمة منع إعادة المتاريس في النقاط التي يكون جنود الرتلين الاول والثاني قد مروا بها ، اما الرتل الرابع فيتجه نحو البانتيون . وكان الجيش في الساعات الاولى من الانتفاضة متضبطاً ولكن التور ساد صفوفه عندما تأكد أنه مهدد بتلقي طعنات الحرس الوطني من الخلف . واستسلم معظم الجنود وقدم آخرون اسلحتهم الى المتظاهرين وانسحبوا الى قصر التويلري . وهكذا اوقف رتل سيستيان اعماله الحربية في ساحة دار البلدية ، ودارت اشتباكات عنيفة بين المتظاهرين واعضاء الحرس الوطني الذي كان مكروهاً في الاحياء العمالية . واحتل نقيب من الحرس الوطني دار البلدية وعاد الجنود الى ثكناتهم . واخذ المتظاهرون وحراس البلدية يطلقون النار على قصر التويلري . وفي ٢٤ شباط (فبراير) تنحى الملك لويس فيليب عن العرش لولده الأصغر لويس كونت باريس ، الذي كان يبلغ من العمر عشر سنوات . وكانت

الاميرة هيلانه ، والدته ، دوقه اورليان ، الوصية على العرش قد اصبحت تحت رحمة النواب الذين اصبحوا بدورهم تحت رحمة الثوار. وفي ٢٥ شباط (فبراير) اعلن الفونس دو لامارتين قيام الجمهورية الفرنسية الثانية ، من شرفة دار البلدية وكانت هذه الجمهورية بوجوازية معتدلة ، وضمت حق العمل واقامت المصانع الاهلية .

وفي ٢ آذار (مارس) صدر قرار بتحديد مدة العمل اليومي بعشر ساعات في باريس و ١١ ساعة في المقاطعات . إلا أن رأيين مختلفين برزا حول الثورة : الاول ، وهو رأي الاكثريّة التي يوجهها الكاتب الشهير دو لامارتين ، يقول بأن الثورة تغيير سياسي يهدف إلى إقامة جمهورية ديمقراطية . والثاني ، وهو رأي الاقلية التي يوجهها بلان Blanc ، ويقول بأن الثورة تحول اجتماعي واقتصادي لتخفيض ساعات العمل .

وفي ١٤ آذار (مارس) قررت الحكومة إلغاء سرايا النخبة في الحرس الوطني اذ كانت المساواة احد مبادئ ثورة فبراير (شباط) . وفي ١٦ آذار (مارس) نزلت عدة سرايا من الحرس الوطني «القبعات ذات الوب» الى الشارع معبرة عن استيائها من إلغاء السرايا المنتخبة . وفي ١٧ منه قامت الطبقة العاملة بتظاهرة شعبية عنيفة مضادة رداً على تظاهرة الحرس الوطني حيث استنفر أكثر من ١٠٠.٠٠٠ رجل وانتقلوا في موكب من الكونكوردي الى دار البلدية يطالبون بإبعاد الجيش النظامي عن باريس وتأجيل الانتخابات .

وفي ١٦ نيسان (ابريل) تحركت مظاهرة عمالية اخرى كانت اكثر عنفاً من مظاهرة ١٧ آذار (مارس) في شان دو مارس الى دار البلدية واندفع رجال الدرك يفرقون المتظاهرين . وانتهت المظاهرة بأن اخذت من قبل الجناح المعتدل في الحكومة المؤقتة . وشكلت الجمعية الوطنية التأسيسية .

وفي ١٥ أيار (مايو) ١٨٤٨ اجتاح الشعب قصر البوربون وشكلت حكومة ثورية سيطرت على الوضع . وفي ٤ و ٥ حزيران (يونيو) جرت انتخابات جزئية في السين وبعض المحافظات وكان من بين الفائزين الامير لويس نابوليون الذي أثار انتخابه بعض الاضطرابات في الجمعية . ومضى على اعلان الجمهورية أربعة اشهر لم تقم خلالها بتنفيذ أي من وعودها مما حمل العمال على الاضراب ، وباشرت الصحف اليسارية المتطرفة بأبراز عناوين ثورية منادية «بالجمهورية الحمراء» وتنظيم العمل والمطالبة بحقوق العمال . وفي ٢١ حزيران (يونيو)

قررت الجمعية حل المعامل الوطنية ، كما اصدرت قراراً بأن يتخرب العمال المسجلون في المعامل الوطنية ، والذين تتراوح أعمارهم بين ١٨ و ٢٠ سنة في الجيش ، ويذهب الآخرون الى المقاطعات كي يباشروا اعمالهم في استصلاح الاراضي . وفي صباح ٢٢ حزيران (يونيو) اغلقت جميع المصانع وتجمع نحو ١٥٠٠ عامل في ساحة البانتيون بقيادة خطيب العمال بوجول ، وتقرر أن يتجه الموكب (الذي كانت أكرتيته من الصحفيين ، والرسامين ، والسكافين ، والبنايين والهاربين من الجندية) في اليوم التالي نحو الباستيل يهتف « نريد عملاً وخبزاً » ، «الحرية أو الموت» . وتوجه الموكب في اليوم المحدد . وفي ٢٤ منه اعلنت حالة الطوارئ وكلف الجنرال كافينيكاك Cavaignac ، وزير الحربية ، بمهمة قمع الثورة . وشكل كافينيكاك قواته داخل ٣ فيالق : الفيلق الأول بقيادة الجنرال لاموريسيير Lamoriciere ، ومهمته تغطية الجادات في منطقة مون مارتر وحتى التامبل . والفيلق الثاني بقيادة الجنرال بيدو Bedeau ، ويتمركز من دار البلدية وحتى ضاحية سانت انطوان . والفيلق الثالث بقيادة الجنرال داميم Damesme ، ويتمركز بين ضاحية سان جاك وضاحية سان مارسل . وهكذا وقف في وجه الثوار ٤٠٠٠٠ رجل منهم ١٢٠٠٠ من الحرس السيار باستثناء الحرس الوطني الذي لم يشترك . وكانت اعنف الاشتباكات تلك التي دارت في الجادات ، بين الثوار والفيلق الذي يقوده لاموريسيير والمؤلف من رجال الدرك والمشاة والرماحين (القناصة) وبطاريات المدفعية ، حيث سقط الجزء الشرقي بأكمله من العاصمة في أيدي الثوار منذ اللحظة الاولى ، مما حمل لاموريسيير على الاستنجاد بقوة إضافية . وتوجه كافينيكاك بنفسه على رأس سبع كتائب لنجدته . واستمرت الحرب الاهلية من ٢٣ حزيران (يونيو) وحتى ٢٦ منه بين باريس البورجوازية وباريس العاملة حيث نصب خلالها ١٤ متراًساً من دار البلدية الى الباستيل ، و ٢٩ متراًساً من ضاحية سانت انطوان الى ساحة الترون ، و ٣٨ متراًساً في شارع سان جاك . ولكن الثوار لم يستطيعوا السيطرة على دار البلدية اذ تمكن بعض الجنود من التسلل عبر المتاريس والوصول الى القصر البلدي وحمايته . وكان الثوار يملكون مواقع دفاعية ممتازة ، كما كانت حواجزهم تشكل حصوناً ونقاط استناد جيدة . وفي ساحة الفوج جرد العمال المتظاهرون مفرزة من الفوج الثامن عشر من سلاحها دون مقاومة . ولكن الجيش النظامي

تمكن في النهاية من التغلب على العمال الثورين المسلمين واخذ انتفاضتهم . ولقد اسفرت الممارك الدامية التي دارت بين الطرفين عن مقتل ١٢٠٠٠ رجل (في حين اكدت الصحف البريطانية مقتتل ٥٠٠٠٠) بالإضافة الى سقوط آلاف الجرحى وتهديم مئات المنازل . كما اوقف ما يقرب من ٢٥٠٠٠ ثائر ، اطلق سراح ١١٠٠٠ منهم وحوك ما يقرب من ٢٠٠٠ رجل . وانتهت هذه الانتفاضة العمالية ، والتي اعتبرت الثورة الاشتراكية الاولى ، بأن سيطر الامير لويس نابوليون على الحكم وعلى الجيش معاً في كانون الاول (ديسمبر) ١٨٤٨ ، وقمت الثورة ، واعتقل قادة الاحزاب ، واحتل الجيش مجلس النواب ، وحل المجلس . ورغم هذه النهاية الأليمة التي اصابت ثورة ١٨٤٨ ، فان البطولة التي اظهرتها الجماهير العمالية في حرب المتاريس في شوارع باريس ، ضد قوات نظامية متفوقة ، اعطت الحركة العمالية الأوروبية مثلاً نضالياً وزخماً قوياً ، الأمر الذي أدى الى وقوع انتفاضات مماثلة في مختلف البلدان الأوروبية .

(١٢) الثورة الفلسطينية (١٩٣٦ - ١٩٣٩)
(انظر الحركات الثورية في فلسطين).

(١) الثورة الفلسطينية (١٩٦٥ -)
(انظر المقاومة الفلسطينية).

(٤) الثورة الفيتنامية قبل الحرب العالمية الثانية

اجتذبت تجارة الذهب والحري والتوابل انظار الاوروبيين الى فيتنام منذ القرن السابع عشر . وعلى نفس سفن التجار وفد المبشرون ايضاً ، وارتبط نشاطهم بنشاط الوكالات التجارية منذ اليوم الاول ، حتى أنهم اسسوا فعلاً في عام ١٦٦٠ شركة مشتركة مع هذه الوكالات . ولكي يسهل على المبشرين نشر الديانة المسيحية هناك ، قاموا بكتابة اللغة الفيتنامية بالحروف اللاتينية بدلا من الصينية . وهكذا انتشرت الكاثوليكية في فيتنام ، فقدمت بذلك قاعدة اجتماعية للاستعمار الفرنسي فيما بعد .

وفي شباط (فبراير) عام ١٨٥٩ احتلت القوات الفرنسية في عهد «نابليون الثالث» مدينة «سايجون» معلنة ان هدف الحملة هو «ضمان حرية ممارسة الشعائر المسيحية» . وفي عام ١٨٨٥ فقدت فيتنام استقلالها

نهاياً بعد ان تنازلت عنها الصين لفرنسا عقب حرب ١٨٨٣ - ١٨٨٥ . ثم استكملت فرنسا بعد ذلك احتلالها لبقية دول الهند الصينية ، كبنوديا ولاوس في عام ١٨٩٣ . وأنشأت الشركات الفرنسية في فيتنام ، مزارع للمطاط ومناجم الفحم ومصانع للنسيج والاسمنت ، ومعامل لتقطير الخمور . واصبح الفيتناميون يدفعون في بداية القرن العشرين ضرائب للفرنسيين مقدارها ٩٠ مليون فرنك ذهب سنوياً على حين كان مجموع الضرائب التي كانوا يدفعونها للحكومة الملكية قبل الاحتلال لا تزيد على ٣٥ مليون فرنك ، كما خضعوا لاستغلال اختراعات ثلاث ، هي احتكار الخمر والافيون وشراء وبيع الملح .

ولقد قاوم الشعب الفيتنامي الوجود الفرنسي في بلاده منذ اليوم الاول للاحتلال بقيادة الامبراطور السابق في مبدأ الأمر ، الذي قبض عليه ونفي بعد ذلك ، وفي بداية القرن العشرين بدأت بعض العناصر من المثقفين الوطنيين المتأثرين بنفوذ اليابان ونهضتها الصناعية بتنظيم حركة سرية للمقاومة تطورت في اعقاب الحرب العالمية الاولى الى تشكيل حزب سري بوجوازي الطابع عرف باسم حزب « فيتنام كوك دان دونج » احتذى في سياسته حذو حزب الدكتور « صن يات سن » في الصين « الكومنتاغ » وقد استند هذا الحزب في نشاطه الى اسلوب التآمر والارهاب الفردي المنعزل عن حركة الجماهير الشعبية . وعموماً فقد كان نشاط البورجوازية الفيتنامية في بداية القرن العشرين يتم بالسريسة حتى في النشاط الاقتصادي ، نظراً لقمع الارادة الفرنسية لاي بادرة نشاط اقتصادي من جانب البورجوازية الوطنية ، ولذلك كثرت الجمعيات السرية البورجوازية في بداية القرن ، التي كانت تنادي بالاستقلال والسماح بالنشاط الاقتصادي الخاص الوطني ، وكانت تجمع اموالاً من المساهمين فيها لاجل ذلك الغرض ، ولكن البوليس الفرنسي كان يلاحقها ويقضي عليها ، اما الطبقة العاملة الفيتنامية فقد تزايد عددها مع ازدياد المشاريع الرأسمالية الفرنسية في البلاد ، حتى بلغت في عام ١٩٢٩ حوالي ٢٢٠ ألف عامل ، اي ان عدد العمال قد تضاعف أربعة أضعاف بالنسبة لعدددهم في سنة ١٩٠٦ هذا بالاضافة الى الحرفيين ، والى مئات الآلاف من المستخدمين في المؤسسات الخاصة ومدري القرى . وكل هؤلاء تشابه ظروف معيشتهم مع ظروف معيشة الطبقة العاملة .

وكانت الطبقة العاملة تعيش متداخلة مع الفلاحين باستمرار ، نظراً لان العمال - وهم اصلاً من الريف - كانوا كثيراً ما يتركون اعمالهم

في المدن ويعودون مرة اخرى الى قراهم عندما يلمسون ان ظروف معيشتهم الجديدة اسوأ من ظروف معيشتهم في قراهم ، الامر الذي جعل الريف الفيتنامي يتقبل شعارات الطبقة العاملة بيسر وسهولة نسبية . وفي الوقت نفسه تقريباً الذي مارس فيه الحزب البورجوازي الوطني نشاطه السري في اعقاب الحرب العالمية الاولى ، كان هناك شاب لا يتعدى الثامنة والعشرين من عمره يكتب في باريس الى زعماء الدول المنتصرة في الحرب الاولى المحتمين في « فرساي » في يناير عام ١٩١٩ مطالباً باستقلال فيتنام في عريضة من ثماني نقاط ، موقعاً باسم « نغوين اي كوك » اي « نغوين الوطني » . وقد عرف هذا الشاب بعد ذلك باسم « هوشي منه » . وقد التحق هوشي منه بالحزب الشيوعي الفرنسي وألقى خطاباً في مؤتمره الذي عقد في كانون الاول (ديسمبر) ١٩١٩ بصفته المندوب الوحيد عن شعوب الهند الصينية الفرنسية - فيتنام ولاوس وكمبوديا . وقد قام الحزب الشيوعي الفرنسي بوضع اسم « نغوين كوك » اي هوشي منه ضمن قائمة مرشحيه لانتخابات مجلس النواب الفرنسي في حزيران (يونيو) ١٩٢٣ ، رغم انه لم يكن من الممكن قبول عضويته بالمجلس المذكور نظراً لأنه لم يكن يحمل الجنسية الفرنسية ، وذلك من قبيل تعضيد قضيته العادلة والدعابة لها بين ناخبي الحزب على الاقل ، الذين بلغ عددهم وقتئذ حوالي مليون ومائتي ألف شخص .

ترك « هوشي منه » فرنسا في اواخر ١٩٢٣ بعد ان ضيق عليه البوليس الفرنسي النطاق ، وامضى بعض الوقت في الاتحاد السوفيتي ، ثم سافر الى الصين ، التي كانت تحت حكم « صن يات سن » حينئذ وحزبه « الكومنتاغ » الذي كان لا يزال حزباً ثورياً . ومن هناك ، من مدينة « كانتون » بالذات ، اتصل هوشي منه بالشباب الوطني الاثائر في بلاده ، وعمل على تأسيس منظمة « الشباب الفيتنامي الثوري » . وفي ٣ شباط (فبراير) عام ١٩٣٠ حضر « هوشي منه » مؤتمراً سرياً صغيراً برئاسته ضم ثلاثة مندوبين عن المنظمات الاشتراكية الثلاث في اقسام فيتنام الثلاث ، الشمال والوسط والجنوب ، في استاد رياضي بمستعمرة « هونج كونج » البريطانية ، أثناء مباراة لكرة القدم ، انتهى بتوحيد هذه المنظمات واعلان تأسيس الحزب الشيوعي في الهند الصينية ، ووضع مسودة برنامج الحزب ولائحته الداخلية ، وتعيين اعضاء اللجنة المركزية الاقليمية للحزب . وكانت اهم بنود هذا البرنامج هي : إسقاط حكم الإمبريالية الفرنسية والاقطاع والبورجوازية الرجعية

الفيتنامية وتحقيق الاستقلال للهند الصينية ، وتوزيع الاراضي التي في حوزة المستعمرين والرجعيين على فقراء الفلاحين ، وتطبيق يوم الثماني ساعات عمل ، وتشكيل حكومة للعمال والفلاحين والجنود الخ . وفي نفس يوم ٩ شباط (فبراير) عام ١٩٣٠ ، نشبت ثورة مسلحة في مقاطعة « ين باي » بشمال غرب فيتنام بقيادة الحزب البورجوازي « فيتنام كوك دان دونج » ولكن الاعداد لهذه الثورة لم يكن كافياً ، ولذلك سرعان ما فشلت واغرقت في بحر من الدماء وقبض على كثيرين من قادة الحزب واعدموا ، كما حكم بالسجن على كثيرين آخرين . وهناك في السجن دخل الكثير من اعضاء هذا الحزب في الخلايا السرية للحزب الشيوعي التي كانت منتشرة في جميع سجون فيتنام ، والتي كان يوجد فيها كثير من مناضلي الحزب . وهكذا انتقلت راية قيادة النضال الوطني في فيتنام الى حزب « هوشي منه » الجديد .

وفي ذلك الوقت كانت أزمة سنة ١٩٢٩ الاقتصادية العالمية ، في ذروتها ، وكانت انمكاساتها بالتالي عميقة على المستعمرات . ولذلك كانت فيتنام تغلي بالسخط والثورة ، الامر الذي أدى الى تحول احتفالات عيد العمال يوم اول ايار (مايو) سنة ١٩٣٠ ، الى موجة جارية من الاضرابات والمظاهرات استمرت حتى شهر تموز (يوليو) ، وفي شهر ايلول (سبتمبر) قام الفلاحون بهبة ثورية مسلحة في المقاطعتين الشماليتين « نيجي آن » و « هاتينا » ، واقاموا هناك سلطة سياسية ثورية حمراء على النمط السوفيتي ، استمرت ثلاثة أشهر تقريباً ، تم خلالها توزيع الاراضي الحكومية على المعدمين وإلغاء الضرائب الجائرة ، وتنظيم قوة دفاع خاصة . وكان عمال السكك الحديدية في مدينة « فينه » الغربية وعمال ميناء بن ثوى ، يقدمون للفلاحين الثائرين كل المساعدات الممكنة . واخيراً تمكن الاستعمار من سحق هذه الثورة ، التي لم تستطع ان تنتشر في انحاء البلاد الاخرى ، بعد ان قصفت القرى الحمراء بقنابل الطائرات . واعقب ذلك موجة شديدة من الارهاب الرجعي وانحسار مؤقت للموجة الثورية الوطنية في فيتنام « وقد اعلنت لجنة الدفاع عن الهند الصينية » التي تأسست بدعوة من « رومان رولان » - الاديبي الفرنسي الشهير - ان « عدد الذين نفذ فيهم حكم الاعداء في الهند الصينية في سنة ١٩٣٠ بلغ ٦٩٩ شخصاً . وانه كان هناك ٢٩٦٣ سجيناً سياسياً . وفي سنة ١٩٣٢ بلغ عدد المسجونين السياسيين ١٠ آلاف شخص » .

وفي سنة ١٩٣٣ بدأت الحركة الثورية تسترد قواها تدريجياً في فيتنام ولاوس ، ثم ما لبثت ان اشدت عودها مرة اخرى خلال الفترة الرابعة بين عامي ١٩٣٦ - ١٩٣٩ ، التي تولت فيها حكومة الجبهة الشعبية - ليون بلوم - الحكم في فرنسا لمواجهة خطر الفاشية المتصاعدة في اوروبا حينئذ . والتي غير فيها الحزب الشيوعي في الهند الصينية شعاره السابق الخاص بالاستيلاء على السلطة وتوزيع الارض على الفلاحين واجله مؤقتاً ، وعمل على تشكيل جبهة ديمقراطية تضم الفرنسيين المعادين للفاشية . ولذلك ازدهرت في هذه المرحلة اشكال النضال القانوني الديموقراطي وحرية الصحافة لاول مرة في تاريخ البلاد ، واصدرت السلطة الفرنسية قرارات بتحرير السخرة وتنظيم عقود العمل وضمان حد ادنى للاجور وافرجت عن كثير من المسجونين السياسيين .

وفي بداية ١٩٣٩ سقطت حكومة الجبهة الشعبية في فرنسا بعد ان وقعت اتفاقية ميونيخ مع هتلر في ايلول (سبتمبر) عام ١٩٣٨ . وانتهت هذه المرحلة الديمقراطية الهادئة نسبياً ، واغلقت الصحف الثورية وصدر مرسوم باطالة يوم العمل ، وبدأت موجة من الاعتقالات . واخذت العناصر الفرنسية المهتادة مع الفاشية تعلن استعدادها للتعاون مع الفاشية اليابانية التي كانت تكتسح الصين وقتئذ . وانتقل الحزب الشيوعي الى العمل السري . ثم قامت الحرب العالمية الثانية في اوروبا في سبتمبر عام ١٩٣٩ ، وفي يونيو عام ١٩٤٠ سقطت فرنسا في ايدي الغزاة الالمان النازيين ، وتشكلت حكومة « فيشي » بقيادة المارشال « بيتان » . وعندما زحفت القوات اليابانية للسيطرة على فيتنام استسلمت لها الادارة الفرنسية ، ووقعت معها اتفاقية عسكرية في ٢٢ / ٩ / ١٩٤٠ تعطي حقوقاً كبيرة للجيش الياباني في استخدام ارض الهند الصينية ومواردها .

وبدأت مرحلة الاستغلال المزدوج من المستوطنين الفرنسيين والغزاة اليابانيين لشعوب الهند الصينية التي دامت حتى نهاية الحرب العالمية الثانية .

(٤) الثورة الفيتنامية خلال الحرب العالمية الثانية

على اثر قيام فرنسا بتسليم منطقة الهند الصينية كلها الى اليابان ، وزول الجيوش اليابانية في موافق فيتنام ومدنها بمقتضى اتفاقية ايلول (سبتمبر) ١٩٤٠ ، هبت جماهير الشعب في مقاطعتي « باكسون » و « لانجسون » بشمال فيتنام ، ثائرة وهاجمت النقاط العسكرية الفرنسية المحلية واستولت على الاسلحة الموجودة بها ،

معلنة بتلك الانتفاضة الثورية المسلحة احتجاجها على بيع البلاد الى الامبريالية اليابانية بواسطة المستعمرين الفرنسيين ، وقامت السلطات الفرنسية على اثر ذلك بسحق هذه الانتفاضة بعنف وسرعة ، بينما كانت الجيوش اليابانية تحمي ظهور قواتها . وهكذا اتحدت قوى الاستعماريين الفرنسيين مع الاستعماريين اليابانيين ضد الشعب الفيتنامي .

ولقد قمعت انتفاضة « باكسون » في ايلول (سبتمبر) ١٩٤٠ ، ولكن الاسلحة الفرنسية المستولى عليها انتقلت مع الثوار الى داخل الادغال والجبال في شمال فيتنام ، حيث ولدت نواة قوات العصابات وجيش التحرير الشعبي الفيتنامي . وفي هذه المرحلة العصبية من تاريخ النضال الوطني في فيتنام ، وصل هوشي منه الى منطقة الحدود الصينية الفيتنامية ، حيث التقى هناك مع مجموعة من المناضلين الثوريين المهاجرين من فيتنام تخلصاً من مطاردة السلطات الفرنسية ، ومن بينهم « فونغوين جياب » الذي عرف فيما بعد باسم « الجنرال جياب » ، واخذ يدهم سياسياً ونظرياً العودة الى فيتنام ومباشرة مهام قيادة النضال المسلح ضد اليابانيين والفرنسيين المتعاونين معهم وتحرير البلاد من سيطرتهم المزدوجة .

ثم عبر هؤلاء الرجال القتال للحدود في عام ١٩٤٠ ، حيث باثروا مهامهم الثورية بالاتصال بخلايا الحزب السرية في الاقاليم المحجورة ، ومحاولين الوصول الى لجنة الحزب المركزية داخل البلاد لتنسيق العمل معها تمهيداً لدخول هوشي منه الى ارض الوطن بعد ان غاب عنها حوالي ٢٠ عاماً متنقلاً بين فرنسا والاتحاد السوفيتي والصين وهونج كونج .

وبعد فترة من الزمن عبر العم « هو » الحدود الصينية الفيتنامية وانضم الى حركة النضال العملي فوق ارض الوطن . وقد اقام العم « هو » مقر قيادته ، الذي كان يعيش فيه بمفرده تقريباً ، داخل كهف صغير ، في منطقة جبلية تبعد عن الحدود الصينية كيلومتراً واحداً فقط . وكان يحرص اشد الحرص على ألا يعرف احد في المنطقة موقع قيادته هذا مطلقاً . ومن هناك كان هوشي منه يمضي كل صباح الى القرى القريبة للقيام بالتعبئة السياسية حول الاستعمار وضرورة النضال ضده واساليب هذا النضال والمكاسب التي سيحصل عليها الشعب من وراء التحرر الوطني والاستقلال . وكانت ظروف معيشة العم « هو » ورفاقه صعبة وشاقة للغاية خلال هذه المرحلة بسبب وعورة المنطقة ونقص الغذاء والكساء والادوية . ولكن هذه الظروف كلها لم توهن من عزيمة النضال لديهم وانما زادتهم اصراراً

وعناداً .

وفي شهر ايار (مايو) عام ١٩٤١ ، عقد اجتماع قيادي هام برئاسة هوشي منه ، عرف باسم « المؤتمر الثامن للجنة المركزية لحزب العمال الفيتنامي » ، داخل كوخ صغير في الادغال . وفي هذا الاجتماع اتخذت عدة قرارات ثورية بالغة الاهمية في تاريخ نضال فيتنام . أبرزها هو الدعوة الى توحيد القوى الوطنية بالمعنى الواسع للكلمة داخل اطار جبهة متحدة عريضة تهدف الى تحرير الوطن من القهر الفرنسي - الياباني ، وتشكيل حكومة ثورية لجمهورية فيتنام الديمقراطية عقب ذلك مباشرة ، تطبيق برنامجاً وطنياً ديمقراطياً معتدلاً ، يكتفى بتوزيع اراضي الخونة على فقراء الفلاحين بالإضافة الى توزيع الاراضي الحكومية وتخفيض اجازات الارض وفوائد الديون . وقد دعي الى صفوف هذه الجبهة بالإضافة الى طبقات العمال والفلاحين والرأسماليين الوطنيين ، كبار الملاك غير المتعاونين مع المستعمرين الجدد أو القدامى . واطلق على هذه الجبهة اسم « رابطة استقلال فيتنام » واختصارها باللغة الفيتنامية « فييتمنه » . وقد شكلت لجان هذا الشكل التنظيمي لقوى التحالف الوطني عن طريق الانتخاب من أدنى المستويات حتى اللجنة العليا ، التي انتخب هوشي منه رئيساً لها . وتفرعت عن اللجان التنظيمية لجبهة « فييتمنه » اشكال تنظيمية للجماهير العادية العريضة عرفت باسم « جمعيات الخلاص الوطني » . وقد ركز الحزب والجبهة خلال المراحل الاولى من تشكيل وتدعيم جبهة « فييتمنه » على العمل السياسي والنشاط الدعائي بين الجماهير خاصة في الريف ومناطق الاقلية القومية ، التي كانت دائماً مقبرة للحركات الثورية في فيتنام ، لان الفرنسيين كانوا يغذون دائماً بين سكانها الكراهية ضد القوميات الكبيرة في المنطقة . ولكن « الفيتمنه » اعلنت في برنامجها مبدأ المساواة التامة في كل الحقوق بين القوميات المختلفة وبعضها صغيرة كانت او كبيرة ، ووضعت من خلال نشاط اعضائها العملي ، موضع التنفيذ ، فتحولت المناطق الجبلية لهذه القوميات بعد ذلك الى قلاع حصينة لقوات العصابات وجيش التحرير الشعبي .

واصدرت الجبهة صحيفة اسبوعية صغيرة الحجم بسيطة اللغة مطبوعة بحروف كبيرة ليسهل على الفلاحين قراءتها ، اسمها « فيتنام المستقلة » ، كانت تقوم بدور فعال في الدعاية لبرنامج الجبهة . ونظمت حلقات دراسية لاجراء جمعيات الخلاص الوطني كانت تستغرق بضعة ايام . وشكلت جماعات من الدعاة المتجولين للتنقل بين انحاء الاقاليم والمقاطعات



الثوار الفيتناميون يعلنون اندلاع الثورة

المختلفة ، وإلقاء محاضرات التوعية السياسية الخاصة
ببرنامج الجبهة الوطنية على أعضاء الحلقات الدراسية
المحلية التابعة من لجان الخلاص الوطني في كل
منطقة من هذه المناطق .

ونتيجة لذلك النشاط الواسع المدى ، في التحضير
السياسي والدعائي ، انتشرت لجان « فييتمه » وخلايا
الحزب في أقاليم عديدة ، خاصة في إقليم « كاوبانج »
في نهاية عام ١٩٤١ ، حيث نشأت سلطة شعبية
موازية سرّاً للسلطة الفرنسية المحلية ، هي سلطة
فييتمه ، التي كانت تشرف برضى ورغبة السكان
على كافة الشؤون والمشاكل المتعلقة بحياتهم . بل
لقد امتد نفوذ لجان « فييتمه » الى داخل صفوف
وحدات الحرس الوطني المحلي التابعة للفرنسيين ، والتي
كان جنودها يجندون من سكان نفس الاقليم تحت
إمره ضباط فرنسيين ، فقد كان معظم هؤلاء الجنود
أما أعضاء في لجان الخلاص الوطني وأما متعاطفين
مهما . ولذلك تحولت مراكز الحرس الوطني في القرى ،
الى مراكز لمراقبة تحركات العدو والتبليغ عنها ،
بدلاً من مراقبة ثوار « فييتمه » ومطاردتهم لحساب
السلطات الاستعمارية .

في نهاية عام ١٩٤١ اصدر « هوشي منه »
امراً بتشكيل كتبية مسلحة لحماية مركز قيادة الجبهة
في إقليم « كاوبانج » . وعلى أثر ذلك اخذ سكان
القرى الذين انضموا الى لجان « الخلاص الوطني »
يشكلون فصائل وكتائب مسلحة دفاعية . ومن ناحية
أخرى وضعت اللجنة العليا لفييتمه برنامجاً صغيراً
للتدريب العسكري السريع بالنسبة لرجال الكتائب
الدفاعية ، بالإضافة الى تنظيم دورات دراسية اعلى
للقائدات العسكرية المستقبلية . كما شكلت من بين
العناصر التي تظهر كفاءة وشجاعة في التشكيلات
الدفاعية وحدات أخرى هجومية فدائية ذات مستوى
اعلى في التدريب والقيادة ، كانت هي بمثابة نواة
وحدات العصابات الفيتنامية . أما الوحدات الدفاعية
فقد تطورت فيما بعد الى قوات الدفاع الذاتي ،
وكلا التشكيلين كانا من السكان المحليين ولا يحترف
رجاهما القتال بصفة مستمرة . وكان على كل مقاتل
ينتمي الى هذه التشكيلات ان يوفر لنفسه سلاحاً
مهما كان نوعه ، وفي بعض المناطق كان الاهالي
يجمعون التبرعات ليشتروا بها البنادق من الصين .
كما اقامت اللجنة العليا مصنعاً صغيراً لصنع القنابل
اليديوية والالغام بطريقة بدائية في منطقة جبلية ،
وكان الاهالي القريبون يمدون المصنع بما يحتاجه
من مواد اولية عن طريق تبرعهم بالاولاوي النحاسية
ومختلف الادوات المعدنية ، كي يعاد صهرها في

المصنع وتحول مادتها الى اسلحة .
وفي آب (اغسطس) ١٩٤٢ غادر العم « هو »
كهوف وادغال منطقة « كاوبانج » وانتقل الى « شونج
كنج » لينظم الاتصال بين حركة « فييتمه » الآخذة في
الاتساع ، والتي بدأت تشن حرب عصابات محدودة
النطاق في ذلك الحين ضد اليابانيين ، وبين قوات
الحلفاء ، في محاولة للحصول على مساعدات عسكرية
لتعزيز نشاط الحركة . وقد تسمى العم « هو »
خلال هذه المرحلة بالاسم الذي عرف به حتى الآن ،
وهو « هوشي منه » اي « الرجل المستير » ، وذلك
لكي يضل عملاء وجواسيس العدو الذين يعرفونه باسمه
السابق « نغوين اي كوك » . ولكن بوليس « تشانغ
كاي شيك » قبض عليه في مدينة صينية لا تبعد
كثيراً عن الحدود الفيتنامية ولم يسمح له بالاستمرار
في رحلته رغم ان حكومة تشانغ كاي شيك كانت
تحارب اليابانيين حينئذ وتقف ضمن صفوف الحلفاء .
واخذ « هوشي منه » ينتقل بين مجنّون مقاطعة « كوانج
سي » الصينية ، وامضى أكثر من عامين في هذه
السجون يعاني خلالها المرض والجوع . وفي هذه
الاثناء ، خلال عام ١٩٤٣ وحتى منتصف ١٩٤٤
تقريباً ، شددت السلطات الفرنسية المتعاونة مع
اليابانيين عمليات المطاردة والقمع ضد انصار حركة

« فييتمه » الآخذة في الانتشار والتسلح ، وخاصة
في الشمال حيث اصبحت ثلاث من مقاطعات اقليم
« كاوبانج » التسعة خاضعة تماماً لنفوذ وسلطة
« فييتمه » ، بالإضافة الى انتشار قواعد ثورية
أخرى كثيرة لها في الاقليمين المجاورين « لانج سون »
و « باك كان » .

وقد اتسمت حملات القمع تلك ، بالعنف
الشديد خاصة في صيف ١٩٤٤ ، فقد احرقت
قرى كثيرة في هذه المقاطعات ، واتلفت محاصيلها
ومخزونها من الارز ، وفر الكثير من الفلاحين الى
الادغال والجبال . كما اعدم الكثير من الاشخاص
رمياً بالرصاص وعلقت رؤوسهم وايديهم بعد فصلها
عن اجسادهم ، في الاسواق العامة بالقرى ، لمجرد
حيازتهم منشورات او مطبوعات « فييتمه » . وفي شهر
تموز (يوليو) ١٩٤٤ سقطت حكومة « بيتان » المتعاونة
مع الفاشية في فرنسا ، ودخلت قوات فرنسا الحرة
بقيادة ديغول باريس ، وخفت حدة حملات القمع
الفرنسية بعض الشيء وساد الاضطراب الادارة الفرنسية
المحلية للهند الصينية ، واصبح من المتوقع ان يتولى
اليابانيون كل السلطة هناك في اي وقت . ولذلك
عقدت « فييتمه » اجتماعاً لقادتها لبحث الموقف
السياسي والعسكري ، في كهف واسع داخل الادغال ،

يقع في اقليم « كاوانج ». وقرر المجتمعون ضرورة القيام بحرب عصابات واسعة النطاق والتمهيد لاقامة سلطة الجبهة محل السلطة الفرنسية المحلية بعد هزيمة اليابانيين . وحددت مهلة زمنية معينة لانتهاء الاجراءات التحضيرية اللازمة لبدء هذه الثورة المسلحة ، (توسيع نطاق التدريب العسكري والسياسي لاعداد القادة العسكريين والسياسيين. المطلوبين للمعركة وتخزين الارز والمواد الغذائية الاخرى ، الخ) .

وفي شهر ايلول (سبتمبر) ١٩٤٤ كانت جميع الاعمال التحضيرية لشن حرب العصابات على مدى واسع على وشك الانتهاء ، بل كانت بعض الوحدات قد بدأت بعض العمليات الهجومية الصغيرة ، وتقرر دعوة القادة مرة اخرى لتحديد ساعة الصفر لبدء العمليات الهجومية الرئيسية . وفي اثناء ذلك هرب العم « هو » من سجون الكومنتانغ ووصل الى منطقة « باك بو » بشمال فيتنام ، حيث اجتمع مع العناصر القيادية للجبهة ، الذين تجمعوا اصلا لتحديد ساعة الصفر ، وناقش معهم الموقف السياسي والعسكري ومدى ملائمة الظروف في جميع أنحاء البلاد للثورة ، وخاصة بالنسبة لموقف الجماهير واستعدادها سياسياً لها . وكان هوشي منه يرى ان مرحلة النمو السلمي قد فاتت ، دون ان يعني ذلك انه قد حان وقت الثورة الشاملة ، واذا كان النشاط السياسي البحت لم يعد كافياً لضمان تقدم الحركة ، فان شن الثورة العامة والشاملة في هذا الوقت من شأنه ان يضع الحركة في مأزق . لذا فان من الضروري متابعة العمل السياسي والعبور بعد ذلك من العمل السياسي الى العمل العسكري .

وليجاد بديل مؤقت للثورة المسلحة واعادة الحيوية للحركة الثورية فقد تم تشكيل فصيلة عسكرية نظامية متفرغة تماماً للعمل العسكري وذات مستوى عال من التدريب والشجاعة والاعداد السياسي ، لتصبح نواة لجيش التحرير النظامي ، الذي ستدور حوله كافة النشاطات العسكرية الاخرى لفصائل وكتائب العصابات المحلية وقوات الدفاع الذاتي في القرى ، على ان تكون مهمتها في بداية الامر التنقل في طول البلاد وعرضها للقيام بالنشاط السياسي والدعائي بين الجماهير لاقتناعها بفكرة الثورة وتشجيعها على حمل السلاح والانضمام الى مختلف التشكيلات المسلحة الثورية . واطلق على هذه الفصيلة اسم « الفصيلة الدعائية التابعة لجيش التحرير » . وفي يوم ٢٢ من كانون الاول (ديسمبر) ١٩٤٤ اجتمع ٣٤ مقاتلاً يمثلون اول تشكيل لهذه الفصيلة في ادغال « فييت باك » بشمال فيتنام واقسموا يمين الولاء للثورة امساق قائدهم

« جياب » . وكانت معداتهم تتألف من ٣٤ بندقية من انواع مختلفة ، و ٦ قنابل يدوية حارقة ، ولغم واحد ، و ٥٠٠ فرنك فرنسي .

وبعد يومين من تشكيل هذه الفصيلة دخلت في معركتين صغيرتين مع العدو ، وانتصرت فيما . واصدرت اللجنة العليا للجبهة بياناً يعلن ذلك ويطلب من الشعب الانضمام اليها . وعلى اثر ذلك تحركت الفصيلة في طول وعرض الاقاليم الشمالية على مقربة من الحدود الصينية ، وتجمع حولها المتطوعين ، وزاد نفوذها وعددها بسرعة ، فتحولت الى فرقة كبيرة في زمن يسير ، وكانت تترك بعض فصائلها في بعض المناطق لتقوم باعمال الدعاية ، بينما تستمر قواتها الرئيسية في السير نحو وسط وجنوب البلاد ، حيث اخذت تنزع سلاح وحدات الحرس الوطني وتقيم سلطة ثورية محلية مدعمة بوحدات دفاع ذاتي . كما انطلقت قوات لجان الخلاص الوطني في وسط البلاد بعد ذلك لتشن حرب عصابات وبعد قليل التقت هذه القوات بوحدات جيش التحرير النظامي . وفي ٩ آذار (مارس) ١٩٤٥ قامت القوات اليابانية في الهند الصينية بانقلاب عسكري خاطف فاستولت على السلطة ، بعد ان لمست الفتنور الذي يديه الفرنسيون في مقاومة حركة « فييتمنه » الثورية . واعلن عن قيام حكومة عميلة لليابان برئاسة الامبراطور باواداي ورئيس وزرائه « تران ترونج كم » . وقد استفادت الحركة الثورية من ضعف قوات الاحتلال اليابانية والتناقضات بينها وبين الفرنسيين فقويت شوكتها وزايد نفوذها واصبح الوضع في البلاد كلها متفجراً وقابلاً للثورة المسلحة الشاملة .

(٤) ثورة آب (اغسطس) عام ١٩٤٥ الفيتنامية

تصاعدت موجة حرب العصابات المعادية لليابانيين على اثر انقلاب ٩ آذار (مارس) ١٩٤٥ ، واختزل شعار « لنطرد الفاشيين والفرنسيين » الى لنطرد « الفاشيين اليابانيين » . وهاجمت وحدات جيش التحرير ووحدات الخلاص الوطني مدن المقاطعات في الاقاليم الشمالية ، كما هوجمت مخازن الارز الحكومية التي كان يسيطر عليها اليابانيون الذين منعوا الارز عن المناطق الثائرة فتسببوا في حدوث مجاعة رهيبية اودت بحياة نحو مليون شخص من الشعب الفيتنامي . وفي ٤ حزيران (يونيو) اعلنت ست مقاطعات محررة كاملة ، اتخذت كقاعدة اساسية لقوات جيش التحرير .

وفي اوائل آب (اغسطس) هاجم الاتحاد السوفياتي الجيوش اليابانية في منشوريا ، واسقطت امريكا قنابلها الذرية على اليابان ، التي طلبت التسليم فوراً . فقرر حزب العمال وجبهة فييتمنه القيام بالثورة الشاملة فوراً ، وقبل وصول جيوش الحلفاء وتشانغ كاي شيك الى البلاد لتسلم اسلحة واسرى القوات اليابانية . وقامت الثورة فعلا في ١٢ آب (اغسطس) في هانوي ، وفي سايجون يوم ٢٥ آب . وفي ٢٦ آب اعلن الامبراطور « باوداي » التنازل عن العرش وقد عين الامبراطور بعد ذلك مستشاراً سياسياً لهوشي منه في الحكومة الثورية الجديدة . وقد اتخذ الامبراطور هذا الموقف إزاء القوة الجارفة لثورة آب والنفوذ والتأييد الجماهيري الكاسح الذي اصبحت تتمتع به « فييتمنه » وحزب العمال الفيتنامي ، ووقف العم « هو » يعلن يوم ٢ ايلول (سبتمبر) ١٩٤٥ استقلال فيتنام ويقول: « ان الشعب الفيتنامي بأسره ، والذي يحركه هدف مشترك مصمم على القتال حتى الموت ضد اي محاولة يقوم بها الاستعماريون الفرنسيون لاحتلال بلادنا من جديد » . وهكذا استقلت فيتنام بعد مضي ٨٧ عاماً على احتلال الفرنسيين لها ، وبدأت الحكومة الثورية الجديدة ، والتي ضمت عناصر وطنية من مختلف الطبقات والاحزاب برئاسة هوشي منه ، فور اعلان الاستقلال باتخاذ اجراءات منفذة لبرنامج الجبهة ، فالغيت احتكارات الافيون والملح وخفضت اجازات الارض وفوائد الديون بنسبة ٢٥ ٪ ، ووزعت الاراضي الحكومية وارضى المتعاونين مع المستعمرين على الفلاحين الفقراء ، كما الغيت ضريبة الرأس التي كانت متبقية منذ العهد الاقطاعي ، ومنح العمال يوم عمل ثماني ساعات وحق تكوين النقابات. وبدأت حملة لزيادة الانتاج والتبرع بوجبات يوم كامل كل عشرة ايام للتغلب على المجاعة المصطنعة التي دبرها اليابانيون والفرنسيون . كما بدأت حملة اخرى لمكافحة الامية وتعليم الاميين الكتابة بالحروف اللاتينية خلال ثلاثة شهور فقط ، وتم بالفعل تعليم مليوني شخص بهذه الطريقة خلال ١٥ شهراً فقط وبدأت حملة تبرع بالذهب لتدعيم خزانة الحكومة الجديدة الخاوية ، وتبرعت كل مقاطعة بالغذاء والملابس لفرق جيش التحرير المقيمة فوق ارضها ، ولكن الحلفاء كانوا قد اتفقوا في مؤتمر بوتسدام عام ١٩٤٥ على انسه لكي يمكن قهر اليابانيين في الهند الصينية ، تدخل الجيوش التابعة لتشانغ كاي شيك من الشمال ، والجيوش البريطانية تنزل في الجنوب وتقسّم البلاد عند خط عرض ١٦ ،

وهكذا دخل شمال فيتنام ٢٠٠ ألف جندي صيني .
 بينما وصلت السفن الحربية الإنجليزية الى موافق الجنوب وانزلت قوات فرنسية مسلحة بالسلحة الإنجليزية تمهيداً لاعادة السيطرة الفرنسية على الهند الصينية كلها مرة اخرى . ووصلت هذه القوات الى مدينة سايجون فعلا يوم ٢١ ايلول ١٩٤٥ ، اي قبل ان يمضي على اعلان استقلال البلاد ثلاثة اسابيع كاملة . وبعد يومين فقط بدأت القوات الفرنسية الجديدة هذه ، تهاجم مكاتب الحكومة الفيتنامية الديمقراطية في المدينة وتطلق النار على من فيها وتغلقها تمهيداً لاحلال السلطة الاستعمارية القديمة محلها مرة اخرى . وهكذا واجهت الجمهورية الوليدة خطر الاشبك المسلح مع الاستعمار الفرنسي المعزز بالقوى البريطانية العسكرية وجيوش الكومنتانغ الرجعية ، في وقت مبكر للغاية وقيل ان توطد سلطتها وتدعم جيشها وتمزز موقفها الدولي . ولكن حكمة هوشي منه في توجيه سياسة الحكومة وقتئذ ، والنفوذ المتغلغل العميق للحزب والجهة بين الجماهير ، استطاعت ان تقصد استقلال البلاد مؤقتاً وتعطي الوقت الكافي للتأهب لشن مقاومة وطنية جديدة طويلة الامد .

فقد كانت هناك عدة قوى معادية تتآمر وتتصارع كلها وقتئذ على ارض فيتنام ، وهي تستهدف جميعاً القضاء على الجمهورية الفتية . كان هناك الاستعمار الفرنسي الذي اخذ يعزز قواته تدريجياً في الجنوب حسب ما تسمح به سرعة بناء الجيش والدولة مرة اخرى في فرنسا نفسها ، بعد انتهاء الحرب العالمية الثانية والاطاحة بحكومة فيشي المتعاونة مع الالمان ، وكان هناك الجيش الصيني الرجعي ومن ورائه المطامع الامريكية ، يحاول ان يفرض حكومة رجعية من اعضاء بقايا الحزب البورجوازي القديم «فيتنام كوك دان دونج» الذين فروا من الصين منذ فشل ثورتهم في مقاطعة «ين باي» في شباط ١٩٣٠ ، وارتبطوا نهائياً بحزب الكومنتانغ الرجعي ، وقد عادوا الى البلاد مع الجيش الصيني وهم يركبون السيارات الامريكية الفاخرة . بالإضافة الى تآمر حزب آخر موالي لليابان في الاصل اسمه «ديافيت» اي «فيتنام العظمى» .

وحتى يمكن للفرنسيين ان يزحفوا نحو الشمال ويدخلوا «هانوي» كان لا بد لهم من الاتفاق مع الصينيين على الجلاء عن شمال فيتنام ، ولذلك دخلوا في مفاوضات طويلة معهم ، انتهت بتوقيع اتفاق يقضي بجلاء القوات الصينية في موعد غايته ٣١ آذار عام ١٩٤٦ . وقد تم توقيع هذا الاتفاق

في ٢٨ شباط ١٩٤٦ ، مقابل التنازل عن بعض الحقوق الفرنسية في الاراضي الصينية . وتل ذلك توقيع اتفاق آخر بين فرنسا وحكومة فيتنام الديمقراطية في ٦ آذار ١٩٤٦ ، اعترفت فيه فرنسا بفيتنام كدولة حرة لها حكومتها المستقلة ، على ان تكون جزءاً من الاتحاد الفيدرالي للهند الصينية ومن الاتحاد الفرنسي ، مقابل ان يحل ١٥ ألف جندي فرنسي محل القوات الصينية في الشمال ، وعلى ان يجرى بعد ذلك استفتاء عام حول وحدة أجزاء فيتنام ، وان توقف اجراءات العنف في الجنوب ، وان تجلو القوات الفرنسية بعد ذلك تدريجياً عن البلاد نهائياً في موعد اقصاه ١٩٥٢ .

وفي الواقع كانت اتفاقية ٦ آذار ١٩٤٦ تعطي لكل من فيتنام وفرنسا الفرصة لحشد القوى استعداداً للحولة الثانية من الصراع بينهما . ففور توقيع الاتفاقية اخذت فرنسا تعزز وجودها في بقية انحاء الهند الصينية لتحيط تماماً بفيتنام ، فاستولت على كبوديا وشنّت الحرب ضد لاووس ، التي كانت قد اعلنت عقب ثورة آب ١٩٤٥ عن تشكيل حكومة مستقلة في ١٢ تشرين الاول (اكتوبر) بقيادة ابناء الطبقة الاقطاعية المستنيرين ومنهم الامير «سوفانافونغ» . وتمت السيطرة الفرنسية مرة اخرى على لاووس في ٢١ آذار ١٩٤٦ وهرب «سوفانافونغ» الى سيام . وبدأت سلسلة من الاعمال الاستفزازية الاخرى من قبل القوات الفرنسية ضد استقلال وسيادة هوشي منه ، وتابعت هذه القوات مهاجمة العصابات الفيتنامية في جنوب البلاد وفرضت الحصار على ميناء «هايفونغ» في الشمال . وسافر هوشي منه الى باريس في ٣١ ايار ١٩٤٦ بناء على دعوة من الحكومة الفرنسية للدخول في مفاوضات جديدة حول الوضع في فيتنام ، واستمرت هذه المفاوضات مدة اربعة شهور دون ان تصل الى نتيجة حاسمة حول توحيد اقسام البلاد الثلاثة وايقاف اطلاق النار في الجنوب ... واكتفي بالاعلان في البيان الصادر في نهاية المفاوضات الطويلة الشاقة ، على التأكيد بتنفيذ اتفاقية ٦ آذار وترك باب المفاوضات مفتوحاً لمفاوضات مقبلة في ايار المقبل . وبدأ الفرنسيون بعد ذلك بشهرين وقد استكملوا استعداداتهم العسكرية ، في تنفيذ خطتهم في القضاء على جمهورية فيتنام . فقاموا في ١٩/١١/١٩٤٦ بمنع مكاتب الجمارك الفيتنامية من تحصيل الرسوم الجمهورية في ميناء «هايفونغ» وتبديل اطلاق النار بين الطرفين . وفي ١١/٢٣ قصفت السفن الحربية الميناء فقتلت ٦٠٠٠ من السكان . وفي منتصف ديسمبر هاجمت القوات الفرنسية كثيراً من مكاتب

الحكومة الفيتنامية وطالبت بتجريد قوات الدفاع الذاتي من سلاحها . وفي ١٩ كانون الاول (ديسمبر) هاجمت القوات الفرنسية هانوي وجميع المراكز الفيتنامية عامة . وفي ٢٠/١٢ وجه هوشي منه نداء إلى الشعب الفيتنامي ، واهاب به ان يبدأ النضال ضد الفرنسيين بكل الوسائل المتوفرة لديه ، ومهما كبرت التضحيات ، وبدأت منذ ذلك اليوم معركة جديدة ضد المستعمرين الفرنسيين ، ثم الاميركيين (انظر الحرب الفيتنامية- الفرنسية والفيتنامية- الاميركية) .

(١٢) الثورة الكامبودية (١٩٤٥ - ١٩٧٥)

(انظر الملحق في نهاية الموسوعة)

(١) الثورة الكوبية (١٩٥٦ - ١٩٥٩)

هي الثورة التي اندلعت في كوبا منذ نزول المجموعة الثورية الكوبية بقيادة فيديل كاسترو على الأرض الكوبية وتشكيل البؤرة الثورية في ١٢/٢/١٩٥٦ حتى فرار باتيستا إلى الولايات المتحدة في ١٩٥٨/١٢/٣١ . ودخول الثوار إلى العاصمة هافانا في يوم ١/٢/١٩٥٩ .

وقعت الجزيرة الكوبية تحت نير الاستعمار الاسباني منذ العام ١٥١١ . وبعد حرب ضارية دامت من ١٨٦٨ حتى ١٨٩٨ تحررت كوبا من الاسبان . ولكن الاميركيين أرادوا احتلال مكان الاسبان . فنزلوا على الأرض الكوبية ، واحتلوا سانتياغو وبقوا في الجزيرة ٤ سنوات ، ثم تخلوا عنها بعد أن احتفظوا بقاعدة بحرية في غوانتانامو ، وركزوا في البلاد نظاماً استعمارياً جديداً يتمثل بحكومة قعية تقهر الشعب وتستغله ، وتخضع الاقتصاد للاستغلال الرأسمالي الاميركي .

وفي ١٠ آذار (مارس) ١٩٥٢ وقع انقلاب عسكري بقيادة الجنرال باتيستا المدعوم من الولايات المتحدة ، واسقط النظام الجمهوري ، وطرد رئيس الجمهورية بريوسو كازاس من البلاد ، واستولى على السلطة التي احتكرها حزب «الحقيقي Authentic» منذ العام ١٩٤٤ برئاسة غروسان مارتان ، دون أن يحقق أي إصلاح . ولقد أجهض الانقلاب احتمالات وصول حزب الارثوذكسين إلى السلطة في انتخابات ١٩٥٢ المنتظرة ، واجهض بالتالي امكانية تحقيق أي إصلاح ، وفرض على البلاد حكماً دكتاتورياً متخلفاً ومرتبطة بالولايات المتحدة الاميركية ، الأمر الذي زاد النقمة الشعبية وخلق الظروف الاقتصادية والاجتماعية الملائمة للثورة . ولقد وجد المحامي الشاب فيديل كاسترو (من

جوية سيئة وصل المركب إلى كوبا، ونزل الثوار في مكان يدعى «بيليك» قرب «نيكيريو» على شاطئ «دولاس كولورادوس» (مقاطعة أوريانت) في صباح ٢ كانون الأول (ديسمبر). وشاهدتهم مركب حراسة شواطئ فأبرق إلى سلطات باتيستا التي أرسلت طيران الاستطلاع للبحث عنهم، ودفعت الدوريات البرية لتحديد التماس معهم.

وبعد مسيرة ٣ أيام وسط الغابات، وصل الثوار في يوم ٥ كانون الأول (ديسمبر) إلى «البيغريا دوبيو» قرب «كابوكروز»، وكانوا قد فقدوا الكثير من متاعهم ومعداتهم، وجلسوا للاستراحة قرب مزرعة لقصب السكر. وهنا هاجمهم قوات باتيستا من البر، واشتركت الطائرات في الهجوم برشاشاتها، وتبعثرت المجموعة الثورية بعد أن قتل وجرح عدد منها، وسارت كل مفرزة في اتجاه على غير هدى. وكانت قوات باتيستا تطاردهم كما كانت طائرات الاستطلاع تبحث عنهم وتذيع بمكبرات الصوت نداءات الدعوة إلى الاستسلام. ولقد أفادت بقايا المجموعة الثورية من طبيعة الأرض ومن مساعدات الفلاحين، وبعد أيام من السير في الجبال الوعرة اجتمع الباقون من مجموعة «غرانما» في مزرعة «مونيجو بيريز»، وكان عددهم ٢١ مقاتلاً (١٢ مع كاسترو و٨ مع جيفارا)، أما الباقون فكانوا قتلى وجرحى وأسرى ومفقودون. وانضم إلى المجموعة عدد من الفلاحين غير المدربين. ولم يكن مع المجموعة التي شكلت نواة البؤرة الثورية في السيرا مايسترا سوى ٢٣ قطعة سلاح (٩ بنادق مزودة بمنظار، و٥ بنادق نصف آلية، و٤ بنادق عادية، ومسدسان رشاشان تومبسون، ومسدسان رشاشان ستار، وبنديقية ١٦).

وفي الساعة ٢,٤٠ من صباح يوم ١٧ كانون الثاني (يناير) ١٩٥٧ هاجمت المجموعة ثكنة «لابلاتا» وفيها ١٥ جندياً، فقتلت جنديين وجرحت ٥ وأسرت ٣ وغنمت عدداً من الأسلحة والذخائر. ثم ضمد الثوار الجرحى من الجنود وتركوهم تحت رعاية الأسرى وأنسحبوا باتجاه الجبال. ولقد كان لهذه المعاملة الجيدة للجرحى، والتي استمرت فيما بعد، أثر معنوي كبير، ساعد على اكتساب الجنود، وتفتيت جيش القمع، ونجاح الثورة. وقامت دوريات باتيستا بمطاردة المجموعة التي كانت تتحرك باستمرار، وتم بالحراسة والرصد والاستطلاع. وفي ٢٢ كانون الثاني (يناير) اكتشف الثوار دورية معادية وكنوا لها وقتلوا ٥ من أفرادها. وفي يوم ٣٠ كانون الثاني (يناير) قامت طائرات

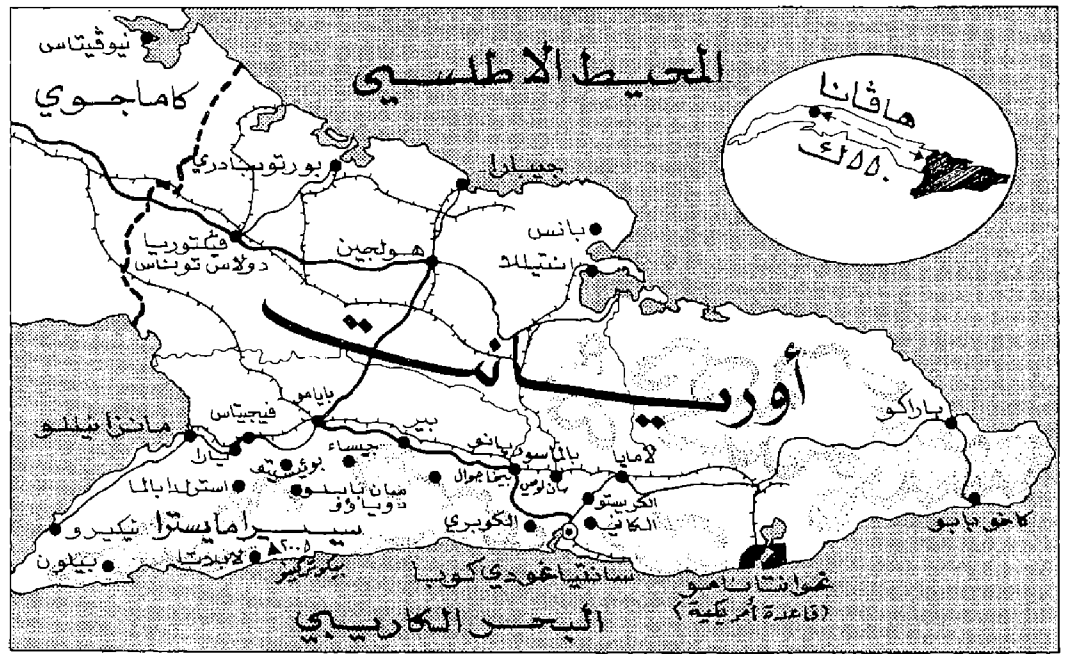

مقاطعة أوريانت حيث بدأت الثورة

جزيرة الصنوبر. وعلى أثر الانتخابات العامة (١٩٥٥) أصدر باتيستا عفواً على السجناء، وخرج كاسترو من سجن جزيرة الصنوبر في أيار (مايو) ١٩٥٥، ولجأ إلى المكسيك. وهناك بدأ يعيد تنظيم «حركة ٢٦ يوليو» على أسس جديدة، واهتم بتدريب عناصر الحركة في جو من السرية خوفاً من السلطات المكسيكية ومكتب المعلومات الفدرالي الأميركي F. B. I. وجواسيس باتيستا. وكانت المهمة الأولى للحركة تنظيم الجيش الثوري الذي سيتوجه إلى كوبا لتحريرها. ولقد أقيمت مهمة التدريب على عاتق الجنرال البيروتو بايو الاسباني الذي يعيش في المكسيك. وفي المكسيك تعرف كاسترو على ارنتو جيفارا، الطبيب الثائر الأرجنتيني الذي لجأ إلى المكسيك في العام ١٩٥٤ بعد اشتراكه في ثورة فاشلة في غواتيمالا تحت قيادة العقيد جاكوب اربنز غوزمان.

وبعد انجاز مهمة التدريب في مزرعة مكسيكية حدد موعد الحركة باتجاه كوبا في آذار (مارس) ١٩٥٦. ولكن الشرطة المكسيكية داهمت المزرعة وقبضت على المجموعة الثورية وسجنها، وصرف أصدقاء كاسترو الكثير من المال والجهد لتحرير أفراد المجموعة الذين عادوا إلى الاستعداد والتدريب. واشتروا مركباً (غرانما)، وجهازاً لاسلكياً، وبنديقتين مضادتين للدبابات، وتسلموا بالبنادق والمسدسات والقنابل اليدوية. وفي يوم ٢٥ تشرين الثاني (نوفمبر) ١٩٥٦ أقلع المركب (غرانما) من ميناء «توكسيان» وعلى ظهره ٨٣ ثائراً ومن بينهم كاسترو وجيفارا. وبعد رحلة بحرية منهكة في ظروف

حزب الارثوذكسين) في هذا المناخ المجال لجمع بعض الشبية في «حركة ٢٦ يوليو» التي كان هدفها قلب الديكتاتورية بقوة السلاح. وفي العام ١٩٥٣ استطاع كاسترو تدريب واعداد ١٥٠ شاباً في هافانا ونقلهم إلى سانتياغو دي كوبا حيث شنوا هجوماً على ثكنة مونكادا في ٢٦ تموز (يوليو) ١٩٥٣. وكانت غاية كاسترو من هذا الهجوم الاستيلاء على مستودعات الاسلحة في الثكنة وتوزيعها على المناضلين والسيطرة على المدينة. وإذا ما فشل في الاحتفاظ بالمدينة، لجأ إلى سلسلة جبال سيرا مايسترا الوعرة المشجرة الممتدة على طول البحر الكاريبي بطول ١٥٠ كيلومتراً وعرض ٣٠ كيلومتراً لبدء حرب العصابات من هذا المعقل الجبلي المنيع. وحصل الهجوم على الثكنة في البداية على بعض النجاح، ولكن قوات الجيش سحقته المهاجمين بفضل تفوق بلغ ١٥ ضد واحد. وقتل وأسر معظم أنصار كاسترو، ونجا البعض والتجأوا إلى سيوني. وهناك جمع كاسترو ٣٨ شاباً لمتابعة المقاومة. ولكن ٢٠ منهم انفضوا من حوله، فصعد مع ١٨ رجلاً إلى الجبل، وهناك تفرقوا إلى مجموعات. وفي ١ آب (أغسطس) ١٩٥٣ أسرته دورية بقيادة الملازم الزنجي ساريا وهو نائم مع زميلين من شدة التعب، وسلمته إلى السلطات التي أحالته إلى المحاكمة. وهناك دافع كاسترو عن نفسه في ١٦ تشرين الأول (أكتوبر) ١٩٥٣ بخطابه الشهير «سينصفي التاريخ»، وحكمت المحكمة بسجنه ١٥ عاماً لأن باتيستا رفض الحكم عليه بالاعدام - على أثر أزمة دينية - واكتفى بسجنه مع ٣٠ من زملائه في سجن

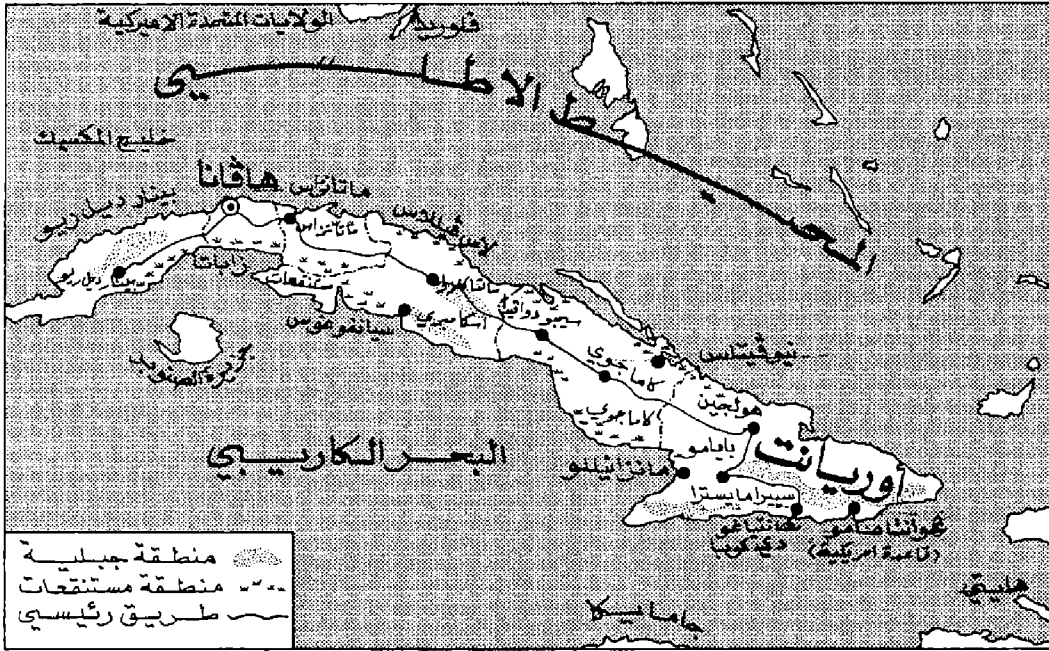

كوبا - خارطة عامة

والمجموع الكلي للرتل ٨٠ - ١٥٠ رجلا) ، وكان المجموع العام لقوات الثورة حوالي ٢٠٠ رجل ، وكانت الأرتال تتمركز في قاعدتها الآتمة (جبال سييرا مايسترا) وتعمل على محاور منعزلة وبشكل مستقل تقريباً وتشن الاغارة على مراكز العدو ، وتتصل بالمدن الثائرة بواسطة المناضلين المدنيين والقرويين ، ولكنها لا تعامر بالابتعاد كثيراً عن القاعدة ، ولا تتعرض للقاعدة الاميركية «غوانتانامو» التي كانت تبعد عن قاعدة الثوار حوالي ١٢٥ كيلومتراً ، ويمكن الوصول إليها عن طريق جبل «الكوبري» وجبل «الكاني» المتصلين مع جبال «السييرا مايسترا» . وكان ثوار الجبل يحسون بالعزلة إلى حد ما ، ويرون أن عملياتهم العسكرية في المناطق النائية بحاجة لدعاية أكبر ، وأن من الضروري تقوية النواة الثورية سياسياً وعسكرياً للانطلاق بعد ذلك من «السييرا مايسترا» إلى تحرير البلاد .

وفي ١٢ تموز (يوليو) صدر «بيان السييرا» أو «رسالة السييرا» . وكان هذا البيان الذي وقعه ثوار الجبل ومندوبون عن حزب الارثوذكسين وثيقة سياسية تنص على ضرورة إيجاد جبهة وطنية تضم كل الاحزاب السياسية المعارضة وكسل المؤسسات الوطنية والقوى الثورية ، والانطلاق بعد ذلك من هذه الجبهة الشعبية إلى خلق جبهة كاملة للصراع . ولقد أكدت الوثيقة على ضرورة وضع قواعد للاصلاح الزراعي وتوزيع الأراضي غير المزروعة على الفلاحين ، وتحويل الفلاحين إلى ملاك لقطع صغيرة من الأرض

التي تسيطر عليها . وفي منتصف ايار (مايو) وصلت صفقة جديدة من الاسلحة (٣ رشاشات ثقيلة و٣ رشاشات خفيفة و١٩ بندقية) ، وارتفع عدد المسلحين إلى ١٢٣ رجلا .

وفي ٢٥ ايار (مايو) زلت على الشاطئ الكوبي من المركب «اورنيتا» حملة من رجال بريوسوكاراس زعيم حزب الـ **Authentique** ورئيس جمهورية كوبا في فترة ١٩٤٨ - ١٩٥٢ . وكان بريو معادياً لباتيستا الذي أطاح بحكمه ، ولذا استغل فرصة اندلاع الثورة وأرسل جماعته للمشاركة في إسقاط باتيستا . ولكن القوات الحكومية بقيادة كاوي سفاخ شمال اورنيان تصدت للحملة وقضت عليها . وفي ٢٨ ايار (مايو) هاجم رتل ثوري يضم ٨٠ مقاتلاً ثكنة أوفيرا وفيها ٥٣ جندياً واستولى عليها وخسر خلال القتال ٦ قتلى و٩ جرحى ، بينما كانت خسائر الثكنة ١٤ قتيلاً و١٩ جريحاً و١٤ أسيراً ، وفر ٦ جنود . ولقد أدى سقوط ثكنة أوفيرا إلى قيام العدو باخلاء مناطق الشواطئ في السييرا ، وسحب الحافز الصغيرة المنتشرة عليها . وتشكلت في جبال اسكامبري وسييرا دو كريستال وسييرا دو باراكو مجموعات من المقاتلين لخلق بؤرات ثورية جديدة . ولقد ضمت هذه المجموعات خليطاً من الثوار الحقيقيين ، والمرترقة النفعيين وبدأت تشن عملياتها ضد القوات الحكومية . ومنذ ايار (مايو) قسمت مجموعة الثورة إلى أربعة أرتال (كان كل رتل يتألف من مقدمة ومؤخرة و٣ فصائل تضم الواحدة منها ٣ جماعات

باتيستا بقصف مكان الثوار بالقنابل وضربت بالرشاشات وشتت أفراد المجموعة الثورية الذين ما لبثوا أن تجمعوا في ١ شباط (فبراير) ، وانضمت اليهم مجموعة من «مازانيللو» . ويرجع السبب في اكتشاف الطيران لقاعدة الثوار إلى أن أحد الفلاحين الأدلاء كان خائناً ، ولقد أرشد الرائد كاسيلاس قائد قوات المطاردة للمعادية على مكان المعسكر . وللتخلص من الطيران كانت المجموعة الثورية تتحرك باستمرار ، ولا تمكث في مكان واحد سوى يوم أو يومين ، الأمر الذي أدى إلى انهك أفرادها ، وتساقط عدد من المتطوعين الجدد . وفي يوم ١٢ شباط (فبراير) كان عدد المجموعة ١٨ رجلاً بعد أن تعثر بعض المقاتلين القدامى ، وانسحب بعض الجدد ، وفر البعض من صفوف الثورة . وكانت حياة هذه المجموعة عبارة عن مسيرات مستمرة للتخلص من المطاردات والكمائن .

ولم تكن المجموعة الثورية المتجولة في الجبال كل مظاهر الثورة في كوبا ، فلقد اندلعت الاضطرابات في المدن منذ يوم ٣٠ تشرين الثاني (نوفمبر) ١٩٥٦ ، أي قبل نزول رجال «غرانما» إلى الجزيرة بيومين . وكانت ثورة «سانتياغو دي كوبا» بقيادة فرانك بايس الذي قرر أن تكون انتفاضة المدينة متوافقة زمنياً مع نزول ثوار «غرانما» إلى اليايسة وصعودهم إلى «السييرا مايسترا» . وكانت التنظيمات الطلابية والعالية تشارك في الاضطرابات المدنية وعمليات التخريب . وفي ١٣ آذار (مارس) حاولت مجموعة ثورية مدنية اغتيال باتيستا ، ولكن المحاولة فشلت وقتل على أثرها عدد من الثوريين وعلى رأسهم الزعيم الطلابي خوزيه انطونيسو ايشيفاريا . وفي يوم ١٦ التحق بالمجموعة الثورية ٥٠ مقاتلاً بقيادة النقيب جورج سوتوس جاؤوا من «سانتياغو» ومعهم ٣٠ قطعة سلاح . وبدأت مرحلة تدريبهم على القتال وشطف العيش . واستمر التدريب خلال شهري آذار ونيسان (مارس وأبريل) . وعندما تحركت المجموعة باتجاه «أوفيرا» كان تعدادها ٨٠ رجلاً ، وكانت موزعة إلى مقدمة ومؤخرة وثلاثة فصائل في كل فصيلة ثلاثة جماعات . ولقد أصبح هذا التشكيل فيما بعد تشكيل الرتل في الثورة الكوبية .

تابع رتل الثوار المسير خلال النصف الاول من ايار (مايو) . وكان الافراد يحملون على ظهورهم كل ما هم بحاجة اليه للحياة والقتال . وكانت المجموعة الثورية تعمل ما في وسعها للاندماج بالجماهير ومساعدتهم ، وتخلق السلطة الثورية في المناطق الجبلية

« شريطة تعويض الملاكين ». ولقد وضع الشرط الأخير الخاص بالتعويض لإرضاء الارثوذكسين . ولم تكن الوثيقة من وجهة نظر ثوار الجبل سوى بذرة برنامج وافق عليها كاسترو ليكسب مجموعة كبيرة من « الاصدقاء » الذين كانوا يحاولون استغلال القوة العسكرية للثورة . ولكنه كان يعرف أن مركزه لا يتدعم إلا إذا زاد قوة عملياته العسكرية ووسع رقعتها .

وفي شهر تموز (يوليو) شنت أرتال الثوار المستقلة عدة هجمات على مواقع العدو ، ومن بينها الهجوم الذي قام به رتل غيرمو غارسيا على ثكنة استرادا بلما ، وهجوم رتل جيفارا على ثكنة بوئيسيتو . وكانت الاحكام العرفية قد أعلنت في البلاد ، واستطاعت قوات الحكومة قتل الثائر المدني فرانك بايس في سانتياغو في ٣٠ تموز (يوليو) . وأعلنت الجزيرة الاضراب في شهر آب (اغسطس) ، وضاعف جنود باتيستا عمليات القتل والاعتقال في جميع أرجاء البلاد التي وقفت على أهبة الحرب . ولقد أثبتت المظاهرات الضخمة التي أعقبت مقتل فرانك بايس على أن قوى جديدة قد انضمت إلى الصفوف المعادية للنظام . وفي اواخر شهر آب (اغسطس) حصلت في السييرا مايسترا معركة « هومبريتو » التي كانت عبارة عن كمين نصبه الرتل الرابع لسرية معادية كانت تحاول تسلق الجبل ومطاردة الثوار . وفي الشهر نفسه قام رتل كاسترو بمهاجمة قوات باتيستا في معسكر « لاس كويفاس » وقامت الارتال الاخرى بعمليات مماثلة ولكنها بقيت محصورة في مجال جغرافي ضيق . وفي هذه المرحلة احتلت قوات باتيستا نهائياً منطقة السييرا مايسترا التي لم يعد يدخل إليها سوى قوات السفاح سانشير موساكيرا الذي اشتهر بشجاعته وبطشه .

وفي ٥ ايلول (سبتمبر) اعلنت القاعدة البحرية في « سيانفوغوس » العصيان بقيادة الملازم سان رومان ، وكان من المفروض أن ترافقه عمليات عصيان أخرى يقودها عسكريون شرفاء لم ينتمسوا في جرائم الدكتاتور (ولقد ظهر فيما بعد أن هؤلاء العسكريين كانوا مدفوعين من قبل الاستخبارات الاميركية) . ولسبب ما أجلت العملية ، ولكن القاعدة « سيانفوغوس » لم تبلغ بالتأجيل . وسيطر جنود سان رومان على القاعدة ، ولكنهم بقوا فيها ولم يتحركوا مع اسلحتهم إلى جبل « اسكامبري » لتشكيل نواة ثورية في منطقة منيعة . واشترك الأهالي في العصيان وحملوا السلاح . ولما علم قادة العصيان أن القطعات الأخرى لم تشارك معهم تمسكوا بالمدينة

المستندة إلى البحر ، ولكن القوات الحكومية استطاعت مهاجمتهم ومحققهم ، واعدمت الملازم سان رومان فور فشل العصيان .

وفي الربع الأخير من العام ١٩٥٧ تابعت المدن انتفاضاتها وكانت العمليات المدنية تتم أحياناً بشكل منظم ، وتحقق نتائج جيدة ، ولكنها كانت تتم غالباً بشكل فوضوي ، وتابع ثوار الجبل عملياتهم العصابية (اغارات وكائن) ، وكان من أهمها كمين « بينوديل آغوا » ومعركة « مارفيردي » ، ومعركة « مرتفع كوزاد » . وكان على ثوار الجبل أن يناضلوا على عدة جهات وأن يقوموا بعدة مهمات : أولاً ، متابعة الصراع المسلح ضد قوات باتيستا في منطقة السييرا مايسترا . وثانياً ، تدعيم صفوف الثورة وتطهيرها من ضعاف النفوس والمغامرين والانتهازيين . وثالثاً ، النضال ضد قطاع الطرق الذين شكلوا عصابات إرهابية ، واخذوا يهونون الفلاحين باسم الثورة . ورابعاً ، اقناع المنظمات الثورية المدنية « مجموعة السهل » بالأهمية التي يتمتع بها عمل « مجموعة الجبل » . وخامساً ، الحصول على الأسلحة والذخائر والمؤن .

ولقد استطاعت الثورة في هذه الحقبة تطهير المنطقة المحررة من اللصوص ، ورض صفوف الثوار ، وإقامة إدارة ناجحة . كما أنها أنشأت عدداً من المستوصفات الميدانية ، ومصنعاً للاحذية واللبسة وتجهيزات الميدان ، وعدة مصانع بدائية لصنع الالغام والقنابل ، ومصنعاً للسيجار . واست مطبعة لإصدار صحيفة « الكوبي الحر » على آلة ناسخة (جستتر) . وبدأت تنظم حياة شبه مستقرة بعد طول ترحال ، وأمنت شراء المواد التموينية من المدن ونقلها إلى الجبل على ظهور البغال ، وطلبت من الفلاحين زراعة الخضار والارز والذرة لحسابها (وكانت تدفع لهم ثمن ما يقدمونه لها) . وأنشأت مسلخاً لذبح الأبقار والمواشي المصادرة من الخونة والمتعاملين مع العدو وكبار الاقطاعيين ، وحصنت المسالك المؤدية إلى المنطقة المحررة لمنع العدو من التقدم نحوها . وكانت سيطرتها على المنطقة قوية لدرجة منعت قوات باتيستا من محاولة اختراق الجبال ، ولكن قوتها كانت أصغر من أن تسمح لها بالزول من الجبال والتصدي لتجمعات العدو وإبادتها . وفي ١٤ كانون الاول (ديسمبر) ١٩٥٧ ، وبعد اتصالات مع الاحزاب والقوى المناضلة ضد باتيستا في السهل أرسل كاسترو إلى قادة « الحزب الثوري » ، و « حزب الشعب الكوبي » ، و « التنظيم الحقيقي » ، و « اتحاد الطلاب الجامعيين » ، و « الادارة الثورية » ،

و « الادارة العمالية الثورية » رسالة أخذت فيما بعد اسم « وثيقة ١٤ ديسمبر » . وكانت هذه الرسالة تدعو إلى الوحدة الوطنية ، وتطالب منظمات السهل برسائل الاسلحة والمقاتلين إلى الجبل ، وتندد بميثاق الوحدة الذي أصدرته في ميامي مجموعة كويبة تدعي الثورية وتعمل تحت اسم « عصابة التحرر » . وترفض الرسالة قيام اللاجئ الكوبيين برسم مستقبل كوبا من اميركا وتؤكد أن مهمة هؤلاء اللاجئ تنحصر في الدعاية للثورة وكشف فظائع باتيستا ، وجمع السلاح والمال وارساله إلى المقاتلين ، كما تؤكد أن قلب الدكتاتورية يعني قلب النظام بكل مرتكزاته ومؤسسته .

واستمرت تقوية القاعدة المحررة في مطلع العام ١٩٥٨ . وفي ١ شباط (فبراير) بدأت الثورة تثبت صحتها إلى الشعب الكوبي عن طريق محطة إرسال تم اعدادها في السييرا مايسترا . وفي ١٦ شباط (فبراير) جرت معركة « بينوديل آغوا » الثانية التي اشتركت فيها جميع أرتال الثورة . وبعد هذا الهجوم تشكل رتلان آخران احدهما بقيادة الميدا والآخر بقيادة راؤول كاسترو . وبدأت الأرتال تمارس عملياتها في مناطق أوسع ، وكانت تنزل من الجبل إلى سهول أوريانت ، فتنتشر الدمار في صفوف العدو ثم تنسحب ثانية إلى الجبل . وكانت حركة السهل تعمل من أجل اعداد اضراب عام ، وكانت « حركة ٢٦ يوليو » في هذه الفترة تعمل مع بقية المنظمات والهيئات والشخصيات الوطنية لتحقيق جبهة وطنية واسعة . وتم تنظيم جبهة وطنية عمالية . وفي التاسع من نيسان (ابريل) ١٩٥٨ ارتكبت القيادة الوطنية في السهل خطيئة كبيرة عندما حاولت القيام بالاضراب دون أن تعلم عنه مسبقاً معتمدة على المفاجأة والعنف . ولم يشارك العمال في الاضراب الذي فوجئوا به ، واستطاعت السلطات الحكومية قمع الاحزاب وتثبيت وجودها في المدن ، الامر الذي سمح لها بجمع قواتها من عدة مناطق وتوجيهها نحو أوريانت للضغط على ثوار الجبل في « السييرا مايسترا » . وعندها اضطر ثوار الجبل إلى تقوية دفاعات منطقتهم المحررة ، والتغلغل داخل الغابات بعمق اكبر . وفي أيار (مايو) جمع باتيستا ١٠ آلاف جندي في منطقة أوريانت ، وشن هجومه في ٢٥ أيار (مايو) على قرية « لاس مارسيدس » وهي مخفر أمامي لقوات الجبل . واشترك في هذا الهجوم الطيران والدبابات والمشاة وبعد يومين سقطت القرية بيد المهاجمين . ثم بدأ الهجوم العام على القاعدة الآمنة ، وكان التفوق واضحاً لصالح المهاجمين ،

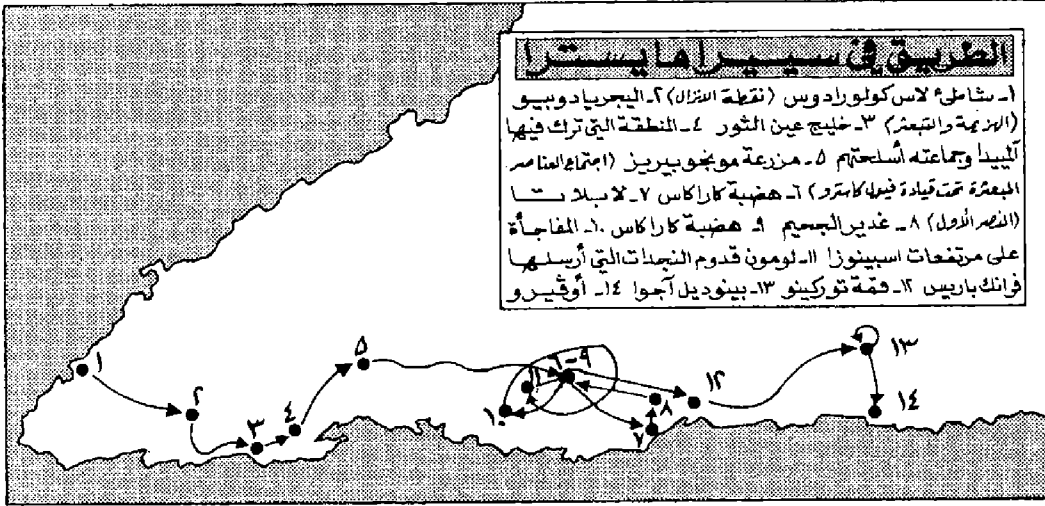

معارك وخطوط تحرك الثورة في المرحلة الاولى

وكانت نسبة التصويت في «كاماغوي» و«بينار ديل ريو» و«ماتازاس» أعلى بقليل .
وخلال شهري تشرين الثاني وكانون الأول (نوفمبر وديسمبر) شن الثوار عمليات واسعة لقطع الطرق ، وتم عزل شرقي الجزيرة عن غربيها . وتمثلت الحركة تماماً في الشمال ، وكان على قوات باتيستا أن تعزز حامياتها في منطقة «أوريانت» عن طريق البحر والجو ، وبدأت التفتت يظهر على العدو . واعتباراً من يوم ١٦ كانون الأول (ديسمبر) أصبح وضع سلطات باتيستا حرجاً إذ استطاع الثوار نفس الجسور على الطريق الرئيسية الممتدة على طول الجزيرة ، وقطع السكك الحديدية الأمر الذي أدى إلى عزل «هاثانا» عن المنطقة الواقعة شرقي «سانتا كلارا» . وبدأت قوات الثوار تضغط على القرى وتحتلها واحدة تلو الأخرى ، بينما قامت القوات الثورية في المدن بعمليات تخريب وازعاج داخل المدن وفي ضواحيها . وفي النصف الثاني من شهر كانون الأول (ديسمبر) حرر الثوار معظم مدن وقرى مقاطعتي «أوريانت» و«لاس فيلاس» ، وشدوا الحصار على «سانتياغو دي كوبا» (أوريانت) و«سانتا كلارا» (لاس فيلاس) . وفي ٢٩ هاجم الثوار «سانتا كلارا» ، وساعدتهم المنظمات الثورية المدنية خلال القتال ، واخذت على عاتقها احتلال الشكنة رقم ٣١ داخل المدينة . واستمر القتال طوال ايام ٢٩ و ٣٠ و ٣١ كانون الأول (ديسمبر) . وفي الأول من كانون الثاني (يناير) ١٩٥٩ ظهرت على المدافعين بؤادر الوهن نظراً لسقوط حصونها وتدمير الدبابات والقطار المدرع المدافعة عنها ، وبعد مفاوضات على التسليم رفض الثوار شروط قائد القوات المدافعة ، واقتحموا آخر حصن في المدينة (شكنة ليونسيوفيدال) وحرروا

والمستنقعات ، مستفيداً من دعم الفلاحين . وتعرض هذا الرتل لكثير من الصعوبات بسبب كائن العدو ، وهجمات الطيران ، وشايات أصحاب المزارع ، وصعوبات المسير في المستنقعات ، ونقص المؤن ، وسوء الحالة الصحية للمقاتلين ، وهطول الأمطار بغزارة . وفي يوم ١٦ تشرين الأول (اكتوبر) ، وبعد مسيرة ٤٦ يوماً في مستنقعات منطقة «كاماغوي» ، وصل الرتل إلى جبال «اسكامبري» في منطقة «لاس فيلاس» ، وأحس بالأمان ، وأخذ يهاجم مواصلات العدو ومخافره المنزلة . وفي شهر تشرين الأول (اكتوبر) كانت عدة أرتال بقيادة كاسترو تسيطر على منطقة أوريانت وتفرض على «سانتياغو» حصاراً رمزياً . وكان الرتل الرابع يعمل في جبال «اسكامبري» الواقعة جنوبي منطقة «لاس فيلاس» ، والرتل الثاني يعمل في شمالي منطقة «لاس فيلاس» . على حين بقيت مناطق «كاماغوي» و«ماتازاس» و«بينار ديل ريو» تحت سيطرة باتيستا . وكان على أرتال الثوار أن تقوم بعدة مهمات : ١ - قطع الطرقات وازعاج حركة المواصلات ، ٢ - مهاجمة مخافر العدو والاستيلاء عليها ، ٣ - منع الانتخابات المقرر اجرائها في يوم ٣ تشرين الثاني (نوفمبر) ، ٤ - الاتصال مع جميع القوى المناهضة لباتيستا والعملية في المدن والأرياف وتنسيق التعاون معها . ولقد نجح الثوار في تحقيق معظم اهدافهم فتهرقت مواصلات العدو ، وسقط عدد كبير من مخافره ، وتلاحم ثوار الجبل مع ثوار المدينة ، والتحق عدد كبير من المناضلين بقواعد الثوار للتدريب على عمليات التخريب وقتال المصائب ، ولم تحصل الانتخابات في مقاطعة «أوريانت» ، وامتنع المواطنون عن التصويت في «لاس فيلاس» بشكل عفوي ،

ولكن سير المعارك كشف مدى فتور همة قوات باتيستا وعدم قناعتها بالحرب التي تخوضها . واستطاع الثوار الافادة من روحهم المعنوية العالية ، ومساعدات الاهالي ، ووعورة الأرض التي باتوا يعرفونها جيداً . وقعت خلال هذه الفترة عدة معارك ضارية استخدم فيها المشاة والطيران والدبابات والبحرية ، واهمها معركة جيفو (١١ - ٢١) التي انتهت باستسلام الكتيبة ١٨ من قوات باتيستا . وبعد شهرين ونصف من القتال المستمر ، توقف زخم الهجوم ، وخسر المهاجمون ١٠٠٠ رجل (بينهم ٤٥٠ اسيراً تم تسليمهم إلى الصليب الأحمر) . وغنم الثوار ٦٠٠ قطعة سلاح ، من بينها دبابة واحدة و ١٢ هاوناً و ١٢ رشاشاً ثقيلاً .

وبعد هذا الهجوم الفاشل انسحب المهاجمون وسيطر الثوار من جديد على جزء من سهول أوريانت ، وبدأ الثوار هجومهم المعاكس . وكانت خطة الهجوم تتمثل في الانطلاق من القاعدة الآمنة في الجبال ، وضرب حصار مرن حول «سانتياغو دي كوبا» بعدة أرتال تعمل تحت قيادة كاسترو ، بينما يتحرك الرتل الرابع (بقيادة جيفارا) إلى «لاس فيلاس» و«بينار ديل ريو» في الطرف الآخر من الجزيرة . ويتحرك الرتل الثاني (بقيادة كاميلو سيانفوغوس) إلى «لاس فيلاس» في مركز الجزيرة . وكان على الرتلين المتحركين إلى وسط الجزيرة وطرفها الغربي قطع طرق المواصلات بين طرفي الجزيرة ، وتأمين الاتصال مع المجموعات الثورية والجماعات السياسية الموجودة في المنطقتين الوسطى (لاس فيلاس) والغربية (بينار ديل ريو) . وكان موعد حركة الرتلين اواخر آب (اغسطس) . وفي ٣٠ من هذا الشهر وصلت إلى منطقة «أوريانت» طائرة تحمل اسلحة اشترها انصار الثورة وشحنوها من القسارة الاميركية ، واكتشفت سلطات العدو الطائرة وقصفت المنطقة بالمدفعية ، الأمر الذي أجبر الثوار على اشعال النار بالطائرة بعد تفريغ شحنتها ، وذلك خوفاً من وقوع الطائرة بيد العدو . وبدأت الحركة بالفعل في ٣١ آب (اغسطس) ، وكانت عبارة عن حركة رتل مستعد لشق طريقه بالقوة ويحمل كل ما يحتاج اليه للقتال وللحياة . ولقد تقدم الرتلان في منطقة «أوريانت» بأمان نسبي . وما أن دخلا منطقة «لافيدرال» حتى اصطدما بكماثن السلطة واخذوا يشقان طريقهما بالقوة ، متخفيان وسط الادغال والمستنقعات . وفي منطقة «لاجراند لاجون» تحرك الرتل الثاني بالسيارات باتجاه لاس فيلاس بينما تابع الرتل الرابع حركته على الاقدام عبر الادغال

وكان الدكتاتور باتيستا قد انهار في ليلة ٣١ كانون الأول (ديسمبر) أمام أنباء انتصارات الثورة ، خاصة وأن غيفارا قائد الهجوم على «سانتا كلارا» كان قد أعلن من إذاعة الثوار في يوم ٣٠ بأن «سانتا كلارا» قد سقطت بيد قواته . وأمام هذا الوضع المتدهور ، وفقدان الأمل بالنصر ، فر باتيستا إلى الولايات المتحدة حاملاً معه ثروة ضخمة . وحصل انقلاب عسكري في العاصمة ، ولكن الثوار لم يعتبروا أن الحرب قد انتهت بفرار الدكتاتور ، وأعلن كاسترو في ١ كانون الثاني (يناير) ١٩٥٩ أن القتال مستمر حتى تستسلم الحاميات العسكرية كلها . وأن الثورة ترفض الانقلاب العسكري الذي سيطر انتصار الشعب ويفتح الباب أمام ١٠ آذار (مارس) جديد . وأن على العمال أن يستعدوا لاضراب شامل .

وبالفعل شن العمال اضرابهم بأمر من قيادة الثورة ، وتولى الجنرال باركين قيادة الجيش الثوري بعد خروجه من سجن جزيرة صنوبر . وصدر الأمر لهذا الجيش بالتحرك نحو العاصمة هافانا ، وسقطت «قلعة كابانا» و«سانتياغو دي كوبا» بيد الثوار . وفي الثاني من كانون الثاني (يناير) ١٩٥٩ انهار النظام العسكري في العاصمة التي دخلها جيش الثوار . وانتخب الثوار في ٦ كانون الثاني (يناير) القاضي مانويل أورتيجا ليو رئيساً للجمهورية نظراً لمواقفه المشرفة خلال حكم الطغيان ، وألقى فيديل كاسترو خطابه الشهير في معسكر «ليبرتاد» أمام جيش الثوار في ٨ كانون الثاني (يناير) وتشكلت حكومة مؤقتة برئاسة كاسترو .

ومنذ أن تحقق النصر للثورة سار النظام الكوبي على خط اشتراكي ، فأتم الصناعات والمؤسسات الوطنية والاجنبية ، وألغى الملكيات الزراعية الكبيرة (لاتيفوندا) ، وحرّم الاجانب من امتلاك الأرض الكوبية ، ونظم العمل ضمن التعاونيات الزراعية ، وحصل على دعم المعسكر الاشتراكي . ولقد تحالف الثوار مع الشيوعيين والقوى الوطنية الاخرى ، وحاربوا الاتجاهات الاصلاحية ، وعندما ظهر تردد الرئيس اوروتيا وعدم قدرته على السير بخطى ثورية واسعة - رغم وطنيته وزاھته - استبدل في ٢٥ تموز (يوليو) ١٩٥٩ بالكتور أوزفالدو دورتيكوس .

(٩) الثورة الكورية (١٩٣٢ - ١٩٤٥)

(انظر الملحق في نهاية الموسوعة)

(١٢) الثورة اللاوسية (١٩٤٥ - ١٩٧٥)

(انظر الملحق في نهاية الموسوعة)

(١١) ثورة ماليزيا (١٩٤٨ - ١٩٥٧)

تقع ماليزيا Malaysia في جنوب شرقي آسيا عند الطرف الجنوبي لشبه جزيرة الملايو . وتبلغ مساحتها ٣٣٣ ٤٠٠ كلم ، وعدد سكانها حسب إحصاء عام ١٩٧٢ يبلغ ١١,٥٠٠,٠٠٠ نسمة ، يتكلمون اللغة الماليزية والصينية والانكليزية ، ويدين معظمهم بالإسلام . وعاصمة ماليزيا مدينة «كوالالمبور» ويرأسها ملك دستوري ينتخب لمدة خمس سنوات غير قابلة للتجديد ، وصلاحياته محدودة بموجب الدستور الذي يعطي لرئيس الوزراء صلاحيات واسعة في إدارة شؤون البلاد .

وتعتبر ماليزيا أكبر منتج للقصدير في العالم ، كما أنها تشتهر بانتاج خام الحديد واليوكسيت والبترو والذهب ، بالإضافة الى المطاط الذي يشكل نسبة ٤٠٪ من صادراتها .

وبما أن ماليزيا غنية بالثروات الطبيعية فقد كانت هدفاً للدول الاستعمارية التي كانت تطمح للاستيلاء عليها والتحكم باقتصادياتها منذ عدة قرون . فقد احتلتها هولندا عام ١٦٤١ ، ثم تنازلت عنها لبريطانيا عام ١٨٢٤ مقابل تنازل البريطانيين عن «حقوقهم» في سومطرة ، لمصلحة هولندا . إلا أن الحكومة البريطانية لم تبأشر سلطاتها الفعلية في البلاد إلا في شباط (فبراير) ١٨٧٤ . وبعد ذلك أصبح اتحاد ماليزيا (الذي ولد عام ١٩٦٣ ويضم ١١ ولاية من اتحاد الملايو المعروف بغرب ماليزيا ، وولايتي صباح وساراواك) عضواً في الكومنولث البريطاني ، حيث ما يزال لبريطانيا امتيازات اقتصادية خاصة ، حتى بعد استقلال الاتحاد .

وعندما نشبت الحرب العالمية الثانية ، تحرك الوطنيون الماليزيون للتخلص من الخطر الياباني الداهم ، فاستغلت بريطانيا هذا التحرك لتحقيق أهدافها العسكرية والاستعمارية في المنطقة ، معتدة على الخصوصية السكانية التي تمتاز بها البلاد ، إذ ليس في ماليزيا شعب موحد ذو قومية واحدة ، وإنما هناك مزيج غريب الى حد ما ، من ثلاثة أجناس هم الصينيون ، والماليزيون ، والهندو - باكستانيون . وقد ظهرت الثورة الماليزية ، التي يمكن اعتبارها أحد آثار الحرب التي شنها اليابانيون ، مختلفة إلى

حد ما عن الحروب الثورية في الهند الصينية وأندونيسيا . وكانت نواة الثورة مشكلة من الصينيين ، وخاصة لنفوذ الحزب الشيوعي . وكانت القطعات المتمردة تأتي خصوصاً من الجيش الشعبي الماليزي المعادي لليابانيين (M. P. A. J. A.) ، الذي ورث حرب العصابات ، وقاتل بمعونة انكلترا منذ عام ١٩٤٢ ضد اليابانيين ، ثم نظمه الشيوعيون فيما بعد وشكلوا نواته . وكان هذا الجيش مشكلاً من ١٢ كتيبة يضم كل منها بين ٥٠٠ و ٦٠٠ فرد ، وكان مجموع تعداده حوالي سبعة آلاف شخص ، وكان ممكناً أن يكونوا أقوىاء ومؤهلين لاستلام السلطة بعد انتهاء الحزب - كما فعل هوشي منه وسوكارنو - لولا أنهم ترددوا في النهاية ، وخضعوا لإرادة الانكليز في نزع السلاح .

ولقد تمكن الشيوعيون في بداية حركتهم من الاستيلاء على معظم المراكز الحساسة ، وخاصة النقابات . وعندما تدهور الوضع الاقتصادي في البلاد ، وسادت البطالة في المدن ، اضطر عدد كبير من المواطنين للهجرة الى المناطق القريبة من الغابات ، وكانوا يسمون «واضعي اليد» Squatters وقد قدر عددهم بما يقارب نصف مليون شخص . وكانوا مهتمين للثورة في كل لحظة بسبب تردي الأوضاع من جهة ، وعدم استقرارهم المادي والاجتماعي من جهة أخرى . وقد استغلت الجمعية السرية الصينية «مونه - يون» وضع هؤلاء البائسين ، وأخذت تحمهم على التمرد ، وترفع باسمهم مطالب معينة لا يستطيع الاستعمار البريطاني تحقيقها خوفاً على نفوذه في البلاد .

وفي عام ١٩٤٨ اعتقد الثوار بأن قوتهم تسمح لهم بإعداد خطة لتحرير البلاد تستغرق ١٨ شهراً ، بما فيها المراحل التقليدية الثلاث : (التحريض العام ، تحرير بعض المناطق ، وتوسيع الجيوب الثورية في البلاد) . وابتدأت أعمال الثورة المنسوخة عن التجربة الماوية في الصين تظهر للعيان على شكل اغتيالات سياسية وإغارات وكائن ومنشورات وقد أوضح المتمردون منذ البداية أن هدفهم هو طرد الامبرياليين البريطانيين والقضاء على نفوذهم ، بالإضافة الى القضاء على الإقطاع وإنشاء جمهورية شعبية ماليزية . وفي العام نفسه (١٩٤٨) أعلنت السلطات البريطانية حالة الطوارئ في البلاد ، وظلت سارية المفعول حتى الاستقلال الذاتي عام ١٩٥٧ . وهناك مرحلة لا بد من الإشارة إليها ، وهي المرحلة التي بدأت في تشرين الأول (أكتوبر) ١٩٥١ تاريخ تغيير التكتيك الشيوعي ، وانتهت في كانون



خارطة الملايو

الثاني (يناير) ١٩٥٢ ، تاريخ وصول الجنرال « تامبلر » الذي سمي مفوضاً سامياً بعد اغتيال سلفه . وتتميز هذه المرحلة الفاصلة باعتدال الموقف الشيوعي وتصلب الموقف البريطاني . فقد طالب بيان شيوعي صادر في ١ تشرين الأول (اكتوبر) ١٩٥١ كل المقاتلين بتلطيف حدة موقفهم إزاء السكان ، وأشار هذا البيان الى أن من الواجب عدم مصادرة الهويات الشخصية الحكومية من السكان ، أو إحراق القرى ، أو مهاجمة مكاتب البريد ، أو إخراج القطارات عن سككها ، أو إحراق المباني العامة والدينية . ويمزى هذا التغيير الى الموقف الإيجابي الذي لاقته المطالب الشيوعية بسين صفوف الجماهير . ولكن البريطانيين تشددوا في موقفهم ، وخاصة بعد اغتيال المفوض السامي الانكليزي السير هنري غورني ، حيث حل محله الجنرال تامبلر الذي اتبع الاسلوب الحازم في معاملة المالايزيين ، ولم يتورع عن ممارسة العقاب الجماعي بحق المواطنين . وقد عمل على تجميع السكان في حوالي ٥٥٠ قرية انشئت خصيصاً كي تكون تحت مراقبة السلطة ، وأمر بتنظيم تقنين الاطعمة حتى يمنع المواطنين من شراء كميات كبيرة من الأغذية خوفاً من التنازل عن قسم منها لجماعات الثوار . ثم أمر بشن حرب نفسية واسعة ضد المتطرفين ، فتم طبع وتوزيع ١٠٠ مليون منشور باللغة الصينية ، وكلها تشير الى عدم جدوى المعركة وخطورها وحالة الخمران التي ستصيب الثوار . كما لجأت سلطات الجنرال تامبلر الى استخدام طائرات تحمل مكبرات صوت وتطير على ارتفاع منخفض لتحذر الناس من معاونة الثوار او الالتفاف حولهم . ولاشك في أن هذه الإجراءات قد اضعفت الثورة الى حد كبير منذ عام ١٩٥٣ ، إلا أنها لم تقض عليها . وقد قدرت الخسائر التي تكبدها الثوار في الفترة الواقعة بين ١٩٤٨ و ١٩٥٥ بحوالي ١٠٥٠٠ رجل بين قتل وجريح وأسير وهارب . على حين خسرت قوات الاحتلال ٤٠٣٤ رجلاً ، بينهم ١٧١٧ قتيلاً ، و ٢٣١٧ جريحاً . أما خسائر المدنيين فكانت ٣٦٦٩ شخصاً بين قتل وجريح ، بالإضافة الى أكثر من عشرة آلاف معتقل . ومع أن الثورة المالايزية لم تكن قوية ، إذ يتجاوز عدد الثائرين عشرة آلاف مسلح مقابل ٤٠٠٠٠ جندي نظامي انكليزي ، ووحدات اوسترالية ونيوزيلاندية (بضعة آلاف) موالية ، وحوالي ٧٠٠٠ مالايزي موال منتظمين في كتائب مسلحة ، و ٦١٠٠٠ شرطي ، و ٢٥٠ ألف فرد من الميليشيا

(١١) ثورة الماو - ماو (١٩٥٢ - ١٩٥٦)

هي الثورة التي شنها الكينيون ، وبخاصة أفراد قبيلة الكيكويو الجبلية ، ضد السلطات الاستعمارية البريطانية في ١٩٥٢ ، وأخذت اسم الماو (القسم) . ولقد استمرت هذه الثورة حتى ١٩٥٦ ، وجرت ذيلها حتى ١٩٦٠ ، وأدت الى إجبار بريطانيا على منح كينيا استقلالها (١٩٦٣) .

عندما احتلت القوات البريطانية كينيا في عام ١٨٩٥ (١١ مليون نسمة في ٦٠٠ ألف كلم) عدت الى اغتصاب « الأراضي البيضاء العليا » ، بعد

الحكومية ، إلا أن السلطات الاستعمارية البريطانية اضطرت الى إعطاء البلاد استقلالها الذاتي عام ١٩٥٧ ، بعد أن أيقنت أن بقاءها في ماليزيا سيعرضها لخسائر أكبر ، خاصة وأن الخطة التي وضعتها لحقن الثورة عن طريق تجميع السكان في قرى محصنة لم تنجح . وعلى الرغم من نجاح الثورة المالايزية وتحقيق اغراضها ، فان من المتعذر اعتبارها نموذجاً يحتذى للحرب الثورية ، بسبب خصوصيتها جغرافياً وبشرياً ، ولاختلافها كلياً عن بقية الحروب الثورية الأخرى في العالم .

أن طردت سكانها المحليين منها ، وسهلت الإقامة فيها لنحو ٣٠٠٠٠٠ أوروبي ، أصبحوا يسيطرون على ٦١٪ من الدخل القومي في البلاد . وكانت تؤمن الحماية لهم قوات مسلحة قوامها ٧٠٠٠ جندي انكليزي ، و ٢٠٠٠ مستوطن بريطاني مسلح ، وألوف الافريقيين التابعين لفرقة K.A.R. ، بالإضافة إلى ٢٠٠٠٠ رجل شرطة و ٢٥٠٠٠ من حرس « الكيكويوس » وبضع عشرات من قاذفات القنابل التابعة للسلاح الجوي الملكي .

وقد قامت القوات الاستعمارية بعدد من الإجراءات التصفية ، التي أدت إلى خلق مناخ مؤات للتدمير في صفوف أبناء كينيا ، وخاصة بين أفراد قبيلة « الكيكويوس » . ومن بين هذه الإجراءات : منع إنشاء أي تكتل سياسي لسكان البلاد الاصليين في عام ١٩٣٩ ، وإرغام الأفريقيين على العمل في الاستبانات الأوروبية طوال فترة الحرب ، وإصدار قرار يقضي باستيطان بعض المحاربين القدماء الأوروبيين في كينيا ، بالأراضي العليا ، ومنع كل افريقي من ذلك . وإضمار نسبة التمثيل الأفريقي في المجلس التشريعي : (أربعة افريقيين معينين كانوا يمثلون عشرة ملايين من الزنوج مقابل ١٧ من البيض كانوا يمثلون ٣٠٠٠٠٠ أوروبي) .

ومع ذلك لم يكن هذا الوضع كافياً لتحويل التذمر إلى عصيان ، فتور ، لو لم تكن قبيلة « الكيكويو » قبيلة متطورة لها تقاليد وعادات خاصة ، وتؤمن بنوع من الدين المبني على السحر . وقد قرر زعماء هذا الدين باسم الأجداد ، والأرواح ، والتقاليد المتوارثة ، وباسم الإله القهار «المونيه نياغا» ، الثورة ضد البيض الذين يستبدون بالشعب ويغتصبون خيرات البلاد . وقد عبر « جومو كينيااتا » - ويعني اسمه الرمح الناري - عن رفض الشعب الكيني لحضارة الإنكليز ، لأنه يعتبرها أدنى مستوى من حضارته . وفي هذه الفترة (١٩٤٨) ظهر تمبير الماو - ماو ومعناه « القسم » أو « الرجل الذي يختبئ » .

وتتمت قيادة هذه الحركة من قبل مجلس مؤلف من تسعة شيوخ يسمى « كياما - كينه » . وتبدو هذه الحركة معتمدة أساساً على الممارسات السحرية ، وبصورة أخص على تقليد الدين الكاثوليكي : قداس أسود ، أناشيد وتراتيل ، مواعظ يستبدل فيها المسيح بالمسيح الأسود الذي سيطرد البيض . بيد أن الأمر الأساسي في الحركة كان القسم . إذ كان على كل فرد أن يقسم قبل دخول الحركة القسم التالي : « عندما نقرر إجلاء البيض سألعب دوراً فعالاً في طردهم وقتلهم . وإذا رأيت أفريقياً يقتل واحداً

منهم لن أبوح بشيء ، وإذا رأيت أفريقياً يسرق منهم فسأساعده . وعلي أن أدفع ٦٢ شلناً و ٦ بنسات إلى جمعية الماو - ماو . وليس علي أن أسأل عن مصير هذا المال . وإذا سألتني احد عما إذا كنت عضواً في الماو - ماو ينبغي أن أرد عليه بأنني عضو في الاتحاد الأفريقي الكيني Kenyan African Union . وإذا خنت هذا القسم حكمت على نفسي بالموت الفوري » .

وخلال الثورة أدخلت على القسم التعديلات التالية : « علينا أن نقسم بأن من يضايقوننا ويساعدون البيض ، سيموتون وهم يغطون في النوم مع نساتهم وأولادهم . وسيشرب المحاربون دم أعدائهم ... » ثم أصبح قسم زعماء الماو - ماو فيما بعد أيضاً يشمل قتل كل من يحاكم أسرى الماو - ماو وربط أيديهم « بأعصاب تقطع من أضلاعهم » . وتضاعفت أيمان الولاء للمنظمة في عام ١٩٥٠ ، وبدأ العمل الثوري في أيار ١٩٥٢ . وهاجم الثوار منذ البداية أفراد « الكيكويوس » الموالين للحكومة ، وخصوصاً الرجاء ، ورجال الشرطة والموظفين الذين لا ينتمون إلى المنظمة . وخلال بضعة شهور ، حصلت المنظمة على السكن التام وسط سكان « الكيكويو » بفضل أعمال الاغتيال المصحوبة في غالب الأحيان بتشويه جثث الضحايا قبل الموت أو بعده . ومنذ ذلك الوقت لم يصدر أي نيا عن تلك المنطقة . فقد وقف السكان المحليون التابعون لمنطقة « كيكويو » ، طواعية أو بالقوة إلى جانب الثوار .

وفي ٢٠ تشرين الأول (ديسمبر) ١٩٥٢ أعلنت الحكومة الانكليزية الأحكام العرفية وبدأت بالعمل ضد الماو - ماو . ولكن هؤلاء كانوا قد بدأوا بمهاجمة الأوروبيين ، وحاولوا خصوصاً خطف بعضهم كرهائن ، بقصد إثارة الرعب في صفوفهم واجبارهم على الفرار . وهاجموا المزارع والمنشآت وكل المؤسسات الأوروبية والحكومية لخلق المصاعب في وجه المستعمرين الأوروبيين . وبتاريخ ٢٦ آذار (مارس) ١٩٥٣ اعتقد الماو - ماو أن في وسعهم الانتقال إلى عمل واسع فهاجموا قرية « لاري » التي كان من نتائجها ازدياد حدة الكراهية بين الأوروبيين وسكان البلاد الاصليين .

ورد الانكليز على الثورة بالعنف المضاد ، فأوقفوا في بادئ الأمر جومو كينيااتا بتاريخ ٢٠ نيسان (ابريل) ١٩٥٣ ، وحكموا عليه بالسجن مدى الحياة ، على الرغم من أنه كان معتدلاً في سياسته نحو الانكليز ، ولا تملك السلطات أي

دليل ملموس على أنه قاد الثورة أو اشترك في تنظيمها . وأدى اعتقال كينيااتا إلى إشعال النار في البلاد . ففي ٢٢ تشرين الثاني (نوفمبر) أعدم الماو - ماو زوجين من المزارعين الأوروبيين كانا أول من قتلهم الثوار من البيض . وفي كانون الثاني (يناير) ١٩٥٤ قتل الثوار عدة مزارعين من البيض . وعلى الأثر طلب المستوطنون الذين جن جنونهم إعدام خمسة آلاف من « الكيكويوس » دفعة واحدة .

وبدأ الجيش البريطاني بتمشيط الغابات ، وفي الوقت نفسه أخذت الإدارة الاستعمارية بضرب الأنصار الحقيقيين أو المفترضين للماو - ماو . وقد أرغم آلاف من « الكيكويوس » المقيمين في « نيروبي » العاصمة أو أماكن أخرى على التجمع في معسكرات حيث أخضعوا لحملة دعوية نفسية قوية . وقام البوليس بإجراء عمليات توقيف جماعية في المناطق التي يقطنها « الكيكويوس » حتى أوقف في ٢٤ نيسان (ابريل) ١٩٥٤ حوالي ٣٥٠٠٠ مشبوه . وصعد الثوار القتال في غابات جبال كينيا . واخذ الطيران البريطاني يقصف الماو - ماو ، فبدأ هؤلاء بعمليات قتل وتشويه كانت تخيف البيض والسود على السواء . وفي نهاية عام ١٩٥٥ رأت حكومة لندن أنها رجحت المعركة ضد الماو - ماو ، فلم يبق سوى ٢٠٠٠ نائر في الغابات بعد أن عجزت الرماح والقذوس عن مقاومة المصفحات والطائرات . وفي عام ١٩٥٥ تم اعتقال أحد زعماء الثورة الكبار وهو الماريشال « شينا » ، مما أضعف حركة الثورة كثيراً ، وانهار المعقل الأخير لها في تشرين الأول (اكتوبر) ١٩٥٦ عندما اضطر الماريشال « كيمااتي » للاستسلام في غابة « أبردير » .

وانتهت ثورة الماو - ماو بعد ذلك تقريباً ، إذ اقتصر نشاطها حتى عام ١٩٦٠ على بعض العمليات المسلحة المتفرقة ، ثم أعلنت الحكومة البريطانية إلغاء الأحكام العرفية . وفي العام ذاته أعلنت بريطانيا استعدادها لمنح كينيا استقلالها الذاتي الذي حصلت عليه في ١٢/١٢/١٩٦٣ .

(١٢) الثورة المهديّة (١٨٨١ - ١٨٩٩)

(انظر الملحق في نهاية الموسوعة)

(٦) الشيوعية

(انظر الملحق في نهاية الموسوعة)

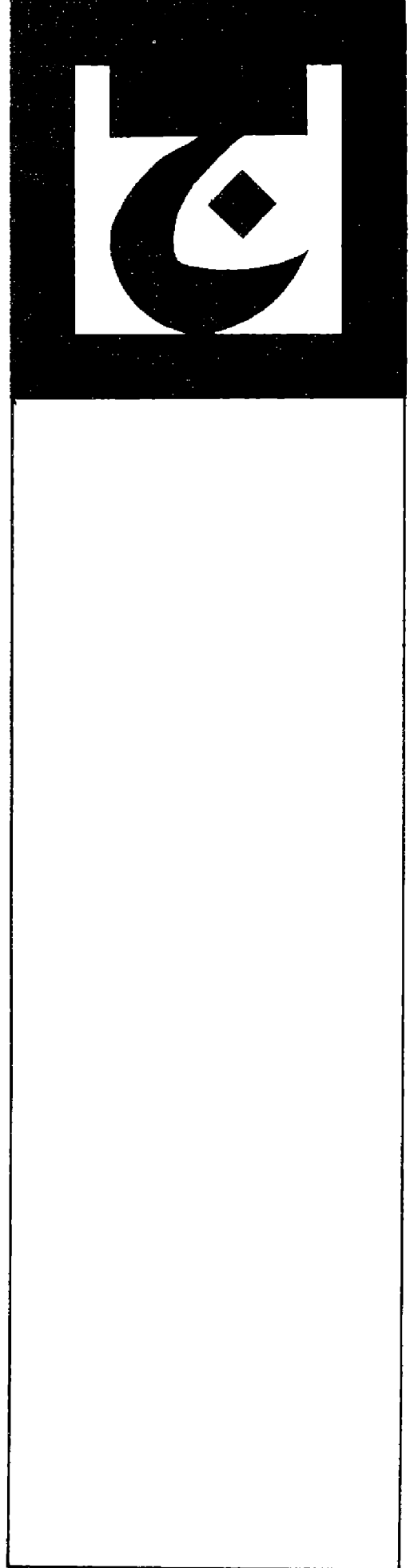

(١٦) الحاسوس

(انظر التجسس والاستخبارات والعميل).

(٥) جاغوار (طائرة)

(انظر «سيبكات جاغوار»)

(١٢) جان دارك

(انظر الملحق في نهاية الموسوعة)

(٤) جبل الشيخ (معركة) ١٩٧٣

يقع «جبل الشيخ» على الحدود السورية - اللبنانية إلى الشمال الشرقي من «هضبة الجولان» التي تنحدر إليها سفوحه الجنوبية الغربية، وتغطي الثلوج قممها طوال شهور السنة، إذ يصل ارتفاع أعلى قمة فيه إلى ٢٨١٤ متراً (٩٢٣٢ قدماً). ولقد أقامت القوات الإسرائيلية، بعد حرب ١٩٦٧ محطة للرادار واجهزة للرصد الجوي والمراقبة، في النقطة ٢٢٢٤ تتيج لها انذاراً مبكراً للطيران، ورؤية لحركة القوات السورية في السهل الممتد بين «هضبة الجولان» و«دمشق» التي يقع الجبل على مسافة نحو ٤٤ كم إلى الجنوب الغربي منها، ومن ثم يستطيع هذا المرصد أن يساعد في توجيه المدفعية الإسرائيلية بعيدة المدى المتمركزة في «الجولان» دون حاجة إلى طائرات المراقبة الأرضية، فضلاً عن دوره الهام المعاون لعمليات الاستطلاع الجوي الإسرائيلية في المنطقة. ولذلك خططت القيادة العسكرية السورية للاستيلاء على ذلك المرصد الإسرائيلي، الذي أقيم داخل موقع شديد التحصين، مجهز بملاجئ مبنية بالأسمنت المسلح ذات أبواب قوية من الفولاذ، ومحاط بحقول الغمام وإشراك خداعية وإسلاك شائكة، في المرحلة الأولى من بدء هجومها يوم ١٠/٦/١٩٧٣، لحرمان قيادة العدو من ميزات هذا المرصد، ووضعه في خدمة القوات السورية. وتطلب ذلك إعداد خطة محكمة جرى تجميع المعلومات اللازمة لها قبل بدء حرب ١٩٧٣ بشهور عديدة. ومن المحتمل أن تكون شبكة الاستخبارات السورية التي كانت تعمل في قرية «مجدل شمس» بالجولان وفي «حيفا»، والتي عمل فيها عدد من اليهود والفلسطينيين من سكان الأرض المحتلة، وتم كشفها بواسطة أجهزة الأمن الإسرائيلية قبل بدء الحرب بنحو ٩ شهور، قد لعبت دوراً هاماً في تسريب المعلومات المفصلة عن هذا المرصد التي ساعدت على سرعة الاستيلاء عليه بواسطة المقاتلين جواً. ثم جرى تدريب قوة خاصة من المقاتلين المحمولة جواً بواسطة طائرات هليكوبتر على تنفيذ الخطة بكفاءة.

وسرعة.

وفي تمام الساعة الثانية من بعد ظهر يوم ١٠/٦/١٩٧٣، هاجمت القاذفات - المقاتلة السورية المرصد الإسرائيلي المذكور واجبرت حاميته المؤلف من نحو ٥٥ جندياً على دخول الملاجئ المحصنة. وبعد قليل اقتربت من المرصد ٤ طائرات هليكوبتر من طراز «مي ٨» وانزلت قوة المقاتلين السوريين، الذين اندفعوا نحو المرصد الإسرائيلي، وفجروا أبوابه الفولاذية، واشتبكوا مع حاميته في قتال متلاحم داخل الممرات والملاجئ لفترة تقل عن نصف ساعة، استولوا بعدها على المرصد، وفر نحو ١١ جندياً إسرائيلياً من أحد الأبواب الخلفية، على حين قتل أو أسر بقية أفراد الحامية الذين كان الكثير منهم يرتدي لباس النوم أو يلعب النرد عند بدء الهجوم السوري المفاجئ.

وفي اليوم التالي، الموافق ١١/٦/١٩٧٣، قائد الجبهة الشمالية، وحدات من لواء «غولاني» بالقيام بهجوم معاكس لاسترداد المرصد المذكور، إلا أن وحدات المشاة المغربية الميطرة على سفوح الجبل السفلى صدت الهجوم وكبدت القوة المهاجمة خسائر تقدر بنحو ٣٠ قتيلاً و ٥٠ جريحاً. ولقد بقي المرصد بيد القوات السورية حتى صباح يوم ١٠/٢٢/١٩٧٣ في يوم ١٠/٢١/١٩٧٣، بعد أن أتموا صد الهجوم السوري في الجولان وانتقلوا إلى الهجوم المضاد العام الذي نتج عنه جيب سسع. وقام بالهجوم على المرصد وحدة من المظليين المحمولين بطائرات هليكوبتر انزلت في الساعة الثانية بعد الظهر خلف القوة السورية المدافعة عن المرصد، بعد أن أسقطت منها ٣ طائرات بنيران المدفعية. وقام الطيران الإسرائيلي بمساعدة القوة المذكورة عن طريق قصف المقامات السورية والتصدي للمقاتلات السورية التي حاولت الاغارة على المهاجمين. وفي الوقت نفسه كانت هناك كتبتان من لواء «غولاني» تهاجمان السفوح السفلى للجبل وترحفان نحو القمة لالتقاء بقوة المظليين، تساندهما نيران المدفعية والدبابات والطيران. وقد واجهت الكتبتان مقاومة عنيفة من الكتبية السورية المدافعة عن السفوح المؤدية إلى موقع المرصد، نتج عنها خسائر فادحة بين المهاجمين، واضطرت القيادة الإسرائيلية أن ترسل تعزيزات للقوات التي تحاول ارتقاء الجبل، ضمت سريتين من المظليين المحمولين بطائرات هليكوبتر. وفي الوقت نفسه كانت قوة المظليين الأخرى تهاجم المرصد من جهة الشرق، وكان الطيران والمدفعية يشدان ضرباتهما.

وفي هذه الأثناء كلف اللواء الجبلي العراقي الخامس بمهمة التحرك لدعم القوات السورية المدافعة فتحرك هذا اللواء إلى «عرنة» ، وانطلق منها باتجاه «العقبات» في صباح ١٠/٢١ ، ولكنه تعرض لقصف مدفعي وجوي عنيف منعه من التقدم ، فاضطر إلى التوقف على المرتفعات المجاورة لمدينة «عرنة» .

وفي ليلة ٢١-٢٢ ، وعندما كان اللواء الجبلي العراقي الخامس يدفع الدريبات امامه في محاولة لكشف الموقف التكتيكي الغامض امامه (نظراً لانقطاع الاتصال مع القوات السورية المدافعة عن المرصد) ، شنت القوات الإسرائيلية هجوماً جديداً واستمرت المعركة طوال الليل رجزاً من صباح اليوم التالي

وفي الساعة العاشرة من صباح ١٠/٢٢ استطاعت القوات الاسرائيلية المهاجمة أن تسيطر على المواقع السورية ، وان تحتل قمة جبل الشيخ (النقطة ٢٨١٤) والمرصد السوري (النقطة ٢٢٠٤) والمرصد الاسرائيلي السابق النقطة (٢٢٢٤) بعد أن فقد لواء «غولاني» ٥١ قتيلًا و ١٠٠ جريح على الاقل ، وساعدهم على ذلك إصابة مركز قيادة القوة السورية المدافعة بقذيفة مدفعية مباشرة اثناء الليل ، وترتب على ذلك انقطاع الاتصالات اللاسلكية مع المرصد .

وبعد توقف القتال على الجبهة السورية في ليلة ٢٣-٢٤/١٠/٧٣ استمرت وحدة المظليين الاسرائيليين في احتلال اعلى قمة في «جبل الشيخ» ، لدعم الدفاع عن المرصد ، ولكنها سحبت بعد فترة من الزمن بواسطة طائرات الهليكوبتر نظراً لشدة البرد وكثرة الثلوج وصعوبة امدادها بحاجاتها المعيشية بواسطة هذه الطائرات خلال الشتاء ، الذي تشد فيه الريح وتتعدر الرؤية بالنسبة لطيارها مما يهددها بالسقوط أو الارتطام بالجبل . ولذلك عادت القوات السورية خلال حرب الاستنزاف ، التي اعقبت حرب ١٩٧٣ واستمرت حتى توقيع اتفاق فصل القوات على الجبهة السورية (٧٤/٥/٢٩) ، واستولت على قمة «جبل الشيخ» مرة اخرى (دون المرصد) في ١٩٧٤/٤/٧ . وتدخل الطيران الاسرائيلي للمرة الاولى خلال هذه الحرب ليحجر القوات السورية على اخلاء القمة ، كما اعادت وحدات المظليين هجومها بواسطة طائرات الهليكوبتر مرة اخرى ، واسقط السوريون عدداً منها بنيران صواريخهم ورشاشاتهم . واشتدت المعارك بعد ذلك طوال حرب الاستنزاف بين الطرفين للسيطرة على القمم العالية في الجبل مثل «قصر شبيب» ، كما اخذ الاسرائيليون يشقون طريقاً في الجانب الغربي من الجبل ، تجاه الاراضي اللبنانية ، حتى يكونوا في مأمن نسبي من



السوريون يحتلون مرصد جبل الشيخ

نيران المدفعية السورية التي كانت تقصفهم بشدة ، وحتى يمكنهم توصيل احتياجات قواتهم المقاتلة فوق الجبل بواسطة الآليات ، نظراً لأن طائرات الهليكوبتر لم تكن قادرة دائماً على القيام بهذه المهمة بسبب نيران الدفاع الجوي السوري من جهة ، وشدة الرياح من جهة أخرى . وكذلك حتى يمكنهم ايضاً دفع بعض الدبابات إلى ارتفاعات معينة تكفل تقديم الدعم الناري لهذه القوات ، للتخفيف من الاعتماد المطلق على المساندة الجوية . وقد مدت القوات السورية هي الاخرى طريقاً مائلاً على السفوح الشرقية للجبل ، لتسهيل نقل احتياجات القوات والمدافع والدبابات تمهيداً لإقامة أجهزة رادار ومراقبة لمواقع القوات الاسرائيلية في شمال الجولان ، وانجزت منه جانباً كبيراً قبل وقف اطلاق النار . وعند توقف اطلاق النار في نهاية حرب الاستنزاف هذه كان لكل من الطرفين سيطرة على جانب من الجبل ، ولكن بقي المرصد في ايدي القوات الاسرائيلية .

(٦) جبل طارق

(انظر الملحق في نهاية الموسوعة)

(١) جبهة التحرير العربية

(انظر المقاومة الفلسطينية) .

(٨) جبهة التحرير الوطنية الجزائرية

(انظر الثورة الجزائرية)

(٤) جبهة التحرير الوطنية الفيتنامية

(انظر الفيتكونغ ، والحرب الفيتنامية - الاميركية)

(٦) الجبهة الشعبية العربية المشاركة في الثورة الفلسطينية

(انظر الملحق في نهاية الموسوعة)

(١١) الجبهة الشعبية لتحرير الخليج العربي المحتل

(انظر ثورة ظفار) .

(١١) الجبهة الشعبية لتحرير عمان والخليج العربي

(انظر ثورة ظفار) .

(١) الجبهة الشعبية لتحرير فلسطين

(انظر المقاومة الفلسطينية) .

(١) الجبهة الشعبية لتحرير فلسطين (القيادة العامة)

(انظر المقاومة الفلسطينية) .

(١) الجبهة الشعبية الديمقراطية لتحرير فلسطين

(انظر المقاومة الفلسطينية) .

(٩) الجبهة المتحدة لانقاذ فلسطين

(انظر الملحق في نهاية الموسوعة)

(١) جبهة النضال الشعبي الفلسطيني

(انظر المقاومة الفلسطينية) .

(١١) الجبهة الوطنية الديمقراطية لتحرير عمان والخليج العربي

(انظر ثورة ظفار) .

(٥) جت رانجر (طائرة)

(انظر هليكوبتر «بيل ٢٠٦»)

(٦) جدار (او حاجز) الصوت

جدار او حاجز الصوت Sound or sonic Barrier ، اصطلاح يطلق للدلالة على نطاق او حد حرج من السرعة يكاد يقترّب من سرعة الصوت انخفاضاً وارتفاعاً Transonic Zone ، وتقل نهايته الصغرى قليلا عن سرعة الصوت وتزيد نهايته الكبرى عنها قليلا . وتزداد فيه المقاومة الديناميكية الهوائية Aerodynamic drag زيادة فجائية كبيرة لأي جسم متحرك (قذيفة مدفوع ، طائرة ، صاروخ) تقترب سرعته من سرعة الصوت .

وقد اطلق هذا الاصطلاح على نطاق السرعة المذكور ، لانه كان يشكل عقبة امام الطائرة تحول دون تحقيقها لسرعات تفوق سرعة الصوت ذلك ان الطائرة عندما تحلق في الجو بسرعات تقل عن سرعة الصوت ، فإن حركتها في الجو تولد موجات ضغط صوتية تساوي سرعتها سرعة الصوت ، وبالتالي فإنها تتجاوز الطائرة وتنتشر امامها كما تنتشر امواج الماء في بركة ساكنة عند القاء حصة فيها . وعندما تزداد سرعة الطائرة تبدأ هذه الموجات بالتضاغط امام مقدمتها كالثلج امام مجراف الثلوج وعندما تقارب سرعتها سرعة الصوت وبالتالي سرعة الموجات الصوتية التي ولدتها ، فإن هذه الموجات لا تجد مهرباً امامها فتتولد موجات صدمية موضعية قوية على اجنحة وجسم الطائرة بشكل فجائي يرافقها اضطراب في انسياب الهواء حولها وتغيرات في ضغطه ودرجة حرارته وكثافته ، وقد ينشأ عن ذلك اصابة الطائرة بصدمة عنيفة خطيرة تفقد فيها التوازن والقدرة على السيطرة اثناء التحليق . وحيث ان سرعة الصوت هي الحد الذي لا تستطيع الموجات الصوتية تجاوزه ، فإنه من الواضح ان الجو في الامام لا يتأثر بدخول جسم الطائرة التي تجاوزت سرعتها سرعة الصوت فيه ويكون هذا التجاوز او الاختراق لحاجز الصوت مصحوباً بصدمة وتغيرات في انسياب الهواء ، وازدياد في الضغط والحرارة ، ويتسبب كل ذلك في احداث صوت او فرقة كبيرة في الفضاء . وتسمع هذه الفرقة في كل مرة تحترق فيها طائرة جدار الصوت وبوجه عام ، فإن الطائرة المصممة للتحليق بسرعة تفوق سرعة الصوت لا تواجه صعوبة كبيرة في اختراق جداره ، ولكن تأثير هذا الجدار قد يكون قاتلاً اذا ما حاولت طائرة عادية اختراقه . ومن ناحية اخرى ، فإن الفرقة التي تسبب الطائرة بحدوثها بتجاوزها لسرعة الصوت لا تؤذي الانسان او الحيوان في العادة ، ولكنها تشكل خطراً جدياً في حال

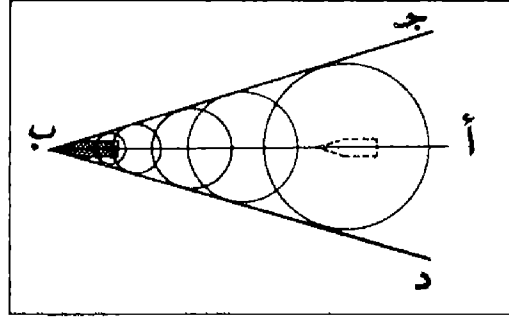

مخروط الماك (الماخ)

تحليق الطائرة على ارتفاع منخفض فوق المدن اذ يتسبب ضغطها في تكسير وتناثر زجاج المنازل كما قد يتسبب في تصدع جدران المباني ، اما تأثيرها على الطائرة نفسها اثناء التحليق فيمكن تلافيه بالتحكم بنسب طيراتها .

ولقد وجد ان معامل المقاومة الديناميكية الهوائية لجسم الطائرة في حال تحليقها بسرعة تقارب سرعة الصوت ، يزيد بنسبة تتراوح بين (٣٠٠ - ٦٠٠٪) عنه في السرعات الاكثر انخفاضاً . ويوضح هذا الامر السبب الذي حدا ببعض العلماء الى الاعتقاد ، حتى العام ١٩٤٨ ، بان الوصول الى سرعات تتضاعف عندها المقاومة على هذا النحو غير ممكن ، رغم ان المقذوفات التي تطلقها البنادق والمدافع تجاوزت سرعة الصوت منذ امد بعيد ولكن عندها يمكن صنع محركات صاروخية تستطيع توليد الدفع الكافي للوصول الى سرعات تقارب سرعة الصوت وتجاوزها ، راقت هذه الفكرة للخبراء العسكريين ، وكان من نتيجة ذلك قيام شركة « بل الاميركية لبناء الطائرات Bell Aircraft Company » ببناء طائرة الاختبار الصاروخية « اكس - ١ - X-1 » في العام ١٩٤٦ التي كان بناؤها يتناقض مع آراء العلماء المشار اليهم آنفاً . وفي ١٤ تشرين الاول (اكتوبر) ١٩٤٧ ، قام طيار الاختبار الكابتن « تشارلز ييجر Charlee Yeager » بقيادة الطائرة الجديدة محترقاً بها جدار الصوت لأول مرة في التاريخ . وبدأت الدول المتقدمة ببناء العديد من طائرات الاختبار التي تفوق سرعتها سرعة الصوت . واصبحت سرعات الطائرات الحديثة تقاس بوحدة جديدة خاصة هي « الماخ : الماك Mack Number » نسبة الى العالم النمساوي « ارنست ماخ » (انظر الماخ أو الماك) الذي كان اول من صنع جهازاً يمكن الحصول بواسطته على صور فوتوغرافية للموجات الصدمية الناشئة عن حركة قذائف المدفعية في الهواء بسرعة تفوق سرعة الصوت (١٨٨٧) .

(٢) جدلية الضربتين الثانيةين

ان تقدير التوازن النووي يرتبط مباشرة بجدلية الضربتين الثانيةين ، أي بالمقارنة بين فاعلية ردود الخصمين ، معتبرة كنتيجة متوقعة لمجموع ما تبقى لكل منهما من قوات . وإن القيمة المتعلقة بفاعلية طاقتي الرد لكل من الخصمين هي التي تحدد « الوضع النووي » ، أي استقراره او عدم استقراره .

ان أساس الردع النووي هو اليقين من التدمير الذي ينجم عن استخدام الأسلحة النووية ، لأن أي طرف من الأطراف لا يستطيع ان يحمي نفسه منها بصورة كاملة ولكي تعرف على مدى أهمية الخطر النووي لا بد من التمييز بين المسكر الذي يبدأ أولاً ، والمسكر الذي يرد عليه . فالبادئ يتمتع بكل المزايا ، إذ أنه ينتهي فرصة القصف النووي ولظنته ، ويستفيد من عامل المفاجأة ، وتكون كل وسائله سليمة . أما الذي يرد على الرمي ، فهو على العكس ، مبالغت من خصمه ، وقد رأى تدمير أو تفكيك جزء من وسائله . ولكن لوحظ فيما بعد ان احتمال مثل هذه المبادأة قد أصبح ضعيفاً مع زائد قوة الرد على الهجوم التي أصبحت أمراً مؤكداً وأكثر احداثاً للدمار . وهكذا توصل العلماء إلى ما يلي : ان القدرة على الرد هي مفتاح الردع النووي ، على حين أن القدرة على تخفيف الرد مفتاح المبادأة بالهجوم النووي .

والواقع أنه إذا لم يكن الهجوم بالضربة الأولى ممكناً ، ولا يمكن تقبله ، إلا لأنه يمكن أن يجد من رد الخصم في الضربة الثانية المعادية ، فإن من الطبيعي أن تصبح صفته الأساسية كامة في قدرته على تدمير اكبر جزء ممكن من قوى الرد : فينبغي اذن ان تعطى الافضلية الى جعل الضربة الأولى ضربة معاكس القوات . ويرد عليها الخصم بضربة معاكس المدن والموارد بالافضلية . وينتج عن جدلية الضربتين الثانيةين ثلاثة أوضاع نووية متميزة هي: وضع « مستقر بصورة مطلقة » ، وضع « غير مستقر بصورة مطلقة » ، « تفوق مطلق » لأحد الطرفين

(١٢) جدلة (اتفاقية) ١٩٦٠

(انظر حرب اليمن) .

(١) الجدول

هو لوحة تحمل المعطيات الموجزة اللازمة لتنفيذ مهمة محددة . ويعد الجدول قبل بدء العمل ، قتالياً

كان أم لوجيستيكياً (ادارياً) ، وينظم فسق الحسابات الخاصة بكل سلاح أو مصلحة ووفق المعطيات ووتيرة العمل المتوسطة المستقاة من التجربة العملية ومن امكانيات الاسلحة والمعدات والقوى البشرية المستخدمة في تنفيذ المهمة . ويعتبر المسؤول عن تنفيذ المهمة أن الجدول هو دليل العمل الذي يحاول تطبيقه وتنفيذ محتوياته المتعلقة بالمدد الزمنية ، والوسائط المستخدمة ، ومراحل تنفيذ المهمة ، والمعطيات التقنية المحددة للتنفيذ . الخ ، ولكنه لا يعتبره شيئاً جامداً لا يقبل التعديل الذي تفرضه ضرورات المعركة وردود فعل العدو . وهناك عدد كبير من الجداول المستخدمة في الجيوش ، وأهمها : **جدول الاخلاء والاصلاح** : وهو الجدول الذي يعده مسؤول الشؤون الادارية في الوحدة بعد تنفيذ صفحة من صفحات المعركة ، ويستهدف تنظيم إخلاء الاشخاص الجرحى أو المصابين بتأثيرات اسلحة الدمار الشامل ، وجمعهم وارسالهم الى النقاط الطبية ، وإخلاء الاسلحة والمعدات والآليات المعطلة ، وإصلاحها ميدانياً أو ارسالها إلى ورشات الاصلاح الخلفية ويشمل هذا الجدول قسمين : قسم يذكر عدد الجرحى والمصابين واماكنهم ونوعية إصاباتهم ، وأفضليات معالجتهم ونقلهم ، والمدد الزمنية اللازمة لذلك . وقسم يذكر عدد الاسلحة والآليات المعطلة ، واماكنها ، ونوعية اعطالها ، وتسلسل افضليات الاصلاح على أرض المعركة أو النقل إلى ورشات الاصلاح ، والمدد الزمنية اللازمة لعودة هذه الاسلحة والمعدات إلى وحداتها المقاتلة .

جدول الاعمال الهندسية : هو الجدول الذي يعده القائد الهندسي في الوحدة الصغرى أو المسؤول الهندسي في اركان الوحدة الكبرى ، في كل مرحلة من مراحل القتال ، ويستهدف تنظيم الاعداد الهندسي للمعركة في كل صفحة من صفحاتها . ويشمل هذا الجدول : الاعمال الهندسية المطلوبة ، وفضليات التنفيذ ومراحله المتعاقبة ، والمدد الزمنية اللازمة لانجازها ، والقوى التي يقع على عاتقها هذا التنفيذ ، والوسائط والمعدات المستخدمة في كل مهمة .

جدول الامداد والتموين : هو الجدول الذي يعده المسؤول الاداري في الوحدة في كل مرحلة من مراحل القتال ، ويستهدف تنظيم عملية تكديس المؤن والاعطة اللازمة للمعركة ، ونقلها برأ أو بحراً أو جواً ، وايصالها إلى الوحدات المقاتلة . ويحتوي هذا الجدول على كمية المؤن والذخائر والمحروقات والتجهيزات اللازمة لكل قطعة ، ومكان تكديسها ، وأفضليات نقلها ، والوسائط المستخدمة في النقل ،

والطرق والمسالك المتبعة ، وتوقيتات حركة أرتال الامداد والتموين ، وتوقيتات حركة المستودعات الخلفية ومسالك هذه الحركة والوسائط المستخدمة فيها **جدول الانزال** : هو الجدول الذي ينظمه مسؤول العمليات في قيادة الانزال (الجوي أو البحري) ، ويستهدف تنظيم هذه العملية ، وتأمين وصول القوات إلى مكان الانزال في الوقت المناسب ، وتجمعها بعد ذلك لمتابعة مهمتها القتالية . ويشمل هذا الجدول : المعلومات الخاصة بالتحميل (انظر جدول التحميل) ، وموجات الانزال ، وتوقيتات الانزال المتعاقبة للموجات المتعاقبة ، وتوقيتات اخلاء نقاط الانزال من قبل هذه الموجات ، ونقاط التجمع بعد الانزال ، وتوقيتات عودة وسائط الانزال لإعادة تحميل الموجات التالية . وتوقيتات بناء المنشآت في نقاط الانزال لتسهيل انزال الموجات التالية (مطارات ميدانية أو أرصفة بحرية عائمة) ، والوحدات المكلفة بهذا البناء والوسائط الموضوعة تحت تصرفها لذلك

جدول التحميل والتزليل : هو الجدول الذي يعده المسؤول عن عملية تحميل الوسائط والذخائر والاسلحة والمعدات أو تحميل القطعات مع معداتها واسلحتها وذخائرها وتزليلها ، سواء كان التحميل بالسيارات أو بالسكك الحديدية أو بسفن النقل أو بالطائرات ، ويستهدف تنظيم عملية التحميل والتزليل والوصول بهما إلى أعلى مستوى من الكفاءة والسرعة ، رغم تدابير العدو المعاكسة . ويشمل هذا الجدول قسمين : قسم التحميل ، الذي يذكر المعدات والاسلحة والذخائر وحجم القوات المنوي حملها ، ووزن الحمولة وحجمها ، وأماكن التجمع والصعود أو التحميل ، والوسائط المستخدمة في عملية الحمل ، وتوقيتات الحركة من أماكن التجمع إلى أماكن التحميل ، والزمن اللازم للتحميل ، والقوى البشرية المستخدمة في التحميل ، والمعدات أو الآلات التي تساعد في عملية التحميل . وقسم التزليل الذي يذكر أماكن التزليل ، والزمن اللازم للتزليل والقوى البشرية والآلات المساعدة المستخدمة في التزليل ، واسلوب وتسلسل تفريغ مكان التزليل ، ونقل المعدات والاسلحة والذخائر إلى نقاط التكدس

جدول التخريب : هو الجدول الذي يعده المسؤول الهندسي في اركان الوحدة الكبرى ، أو قائد عملية تخريب معينة ويستهدف تنظيم عملية (أو عمليات) التخريب destruction قبل المعركة أو خلالها . ويشمل هذا الجدول : عدد التخريبات ، ونوعها ، والمتفجرات اللازمة لتنفيذها ، والوحدات المكلفة بالتنفيذ ، وتسلسل الأفضليات ،

والمدد اللازمة لاعداد التخريب ، ونتائج التخريب المحتملة ، وتعاقب التخريب في حال وجود مجموعة تخريبات تنفذ بالتالي ، والسلطة المسؤولة عن إعطاء أمر التخريب لكل تخريبية على حدة

جدول التطهير : هو الجدول الذي يعده المسؤول عن الوحدة الكيماوية في الوحدة الكبرى أو في قطاع معين . ويستهدف تنظيم عملية تطهير الأفراد والمعدات والاسلحة والتحصينات والطرق وأماكن الاقامة من آثار السلاح الكيماوي أو النووي عند استخدام العدو لهذا السلاح . ويشمل الجدول الأماكن المصابة التي ينبغي تطهيرها لمتابعة سير المعركة بنجاح ، والاسلحة والوسائط والقطعات التي ينبغي تطهيرها ، وأفضليات التطهير ، والوحدات والمعدات الكيماوية المستخدمة في التطهير ، وتوقيتات يده وانتهاء كل عملية تطهير على حدة .

جدول الحركة وتنظيم السابلة : هو الجدول الذي يعده المسؤول عن تنظيم السابلة على محور استراتيجي أو عملياتي ، تستخدمه عدة قطعات في الحركة أو الامداد والتموين أو الإخلاء . ويستهدف هذا الجدول تنظيم الحركة على المحور ، ومنع الازدحام ، وتلافي العرقلة الناجمة عن تجاوز الارتال ذات السرعات المتباينة أو تلاقي الارتال المتقابلة في نقاط ضيقة وحساسة من هذا المحور . ويشمل الجدول : أقسومات المحور ، وتوقيتات حركة الارتال على الاقسومات ، ونقاط الوقوف للاستراحة ، وساعات عودة رؤوس الارتال المستريحة من نقاط الاستراحة إلى المحور ، واقسومات المحور التي يسمح فيها بالتجاوز أو التلاقي ، ووحدات الانضباط المركزية (الشرطة العسكرية) المسؤولة عن تنظيم الحركة على المحور بالتعاون مع مفارز الانضباط التابعة للارتال

جدول الرمي : هو الجدول الذي يعده قائد الوحدة الصغرى ، أو قائد مدفعية الوحدة الكبرى ويستهدف تحديد عناصر الرمي على الاهداف المرئية أو المحتملة ، وتنسيق عمل مختلف الاسلحة ضدها ويشمل هذا الجدول : الاهداف المرئية أو المحتملة واحداثياتها ، ومسافات ، واسماؤها الرمزية ، وعناصر الرمي التي ينبغي استخدامها لاصابة الاهداف (انظر لوحة الرمي) ، ونوع الرمي المطلوب عليها ، والاسلحة أو الوحدات المكلفة بتنفيذ هذه الرمايات .

جدول العبور : هو الجدول الذي يعده المسؤول الهندسي في الوحدة الكبرى قبل القيام بعبور مجرى مائي ، ويستهدف تنظيم عملية العبور ، واستخدام وسائط العبور ، ومنع الازدحام في نقاط العبور

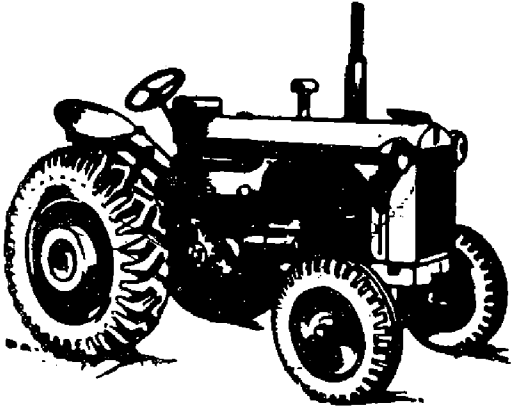

جرار ذو أربع عجلات

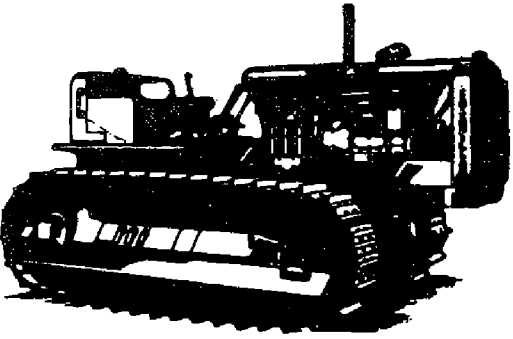

جرار ذو سلاسل

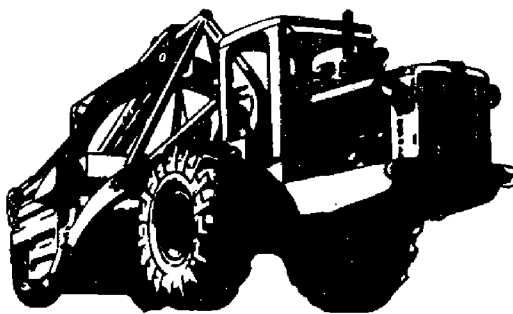

جرار ذو عجلتين

الدقيق بعد الحرب العالمية الثانية (١٩٣٩ - ١٩٤٥) وشمل الجرائم وأعمال العنف الموعز بها أو التي سمح بها ضد أسرى الحرب، أو المهجرين عنوة deportés أو القتل في ساحة المعركة واستخدام مفهوم «مجرم حرب» بصورة محددة للدلالة على المسبيين والمسؤولين عن أعمال العنف المذكورة. والذين حوكموا في محاكمات نوريمبورغ وغيرها بعد استسلام المحور. ولم يشمل مفهوم «مجرم الحرب» المنفذين الذين ثبت خلال المحاكمة أنهم كانوا أدوات تنفذ إرادة الرؤساء دون أن يكون لديها القدرة على الرفض، ودون أن تقوم بمبادرات إجرامية ذاتية

وتتميز «جرائم الحرب» عن غيرها من الجرائم، بأن مرتكبها لا يحاكمون إلا إذا تعرضوا لهزيمة ساحقة. فلقد ارتكب النازيون في أوروبا والفاشيون في الحبشة جرائم حرب رهبة قبل الحرب العالمية الثانية دون أن يتعرضوا لأية محاكمة، ثم ارتكبوا جرائم مماثلة خلال الحرب، وكان من الممكن أن لا يحاكموا عليها لولا هزيمتهم في عام ١٩٤٥ ولو عدنا إلى تاريخ الاستعمارين البريطاني والفرنسي في آسيا وأفريقيا، وتاريخ الاستعمار الياباني في شرق آسيا، وتاريخ الامبريالية الاميركية الجديدة في كوريا وفيتنام، وتاريخ الغزوة الصهيونية في فلسطين، لوجدنا آلاف جرائم الحرب المرتكبة ضد الشعوب والأفراد والممتلكات، والتي نجا مرتكبها من العقاب لأنهم كانوا الأقوى. ومن هنا يأخذ مفهوم «جرائم الحرب» و«مجرم الحرب» معناها النسبي وبيقيان مع التعابير وحيدة الجانب، طالما أنه ليس هناك منظمة دولية قادرة على كشف «جرائم الحرب» ومحاكمة «مجرمي الحرب» المنتصرين

(١) الجوار

الجرار Tracteur هو آلة هندسية مدنية - عسكرية أساسية للجر لا للحمل، ولذا فهو يقطر خلفه عادة مقطورة للحمل ذات عجلتين أو ذات أربع عجلات وتستخدم المقطورة ذات العجلتين جزئياً على الجرار بينما تستخدم المقطورة ذات العجلات الأربعة على عجلاتها وتعطي الجرار مرونة أكبر يعتبر الجرار جزءاً من معظم الآلات الهندسية المستخدمة في الحفر وأعمال الطرق والمطارات ويزود الجرار بمحرك قوي يؤهل الآلة للقيام بأعمال الشد والسحب والدفع. وتعمل الجرارات ذات المحركات الصغيرة (٢٠ - ٤٠ حصاناً) بالبنزين، بينما تعمل

أو النقاط المقابلة على الضفة الأخرى، سواء كان العبور بالقوة أو بعيداً عن انتظار العدو ويشمل هذا الجدول: الوحدات المكلفة بالعبور، ودورها في موجات العبور، وساعات حركتها من أماكن تجمعها إلى نقاط العبور، وتوقيتات عبور كل وحدة، والوسائل اللازمة لها (جسور، عبارات، مخاضات، أطواف، قوارب، عربات برمائية)، وتوقيتات عودة وسائل العبور المتحركة لنقل الموجة الثانية، وتوقيتات إخلاء نقاط الوصول على الضفة الأخرى من قبل موجات العبور المتعاقبة، والوحدات الهندسية المكلفة بإدامة نقاط العبور، ووحدات الانضباط المركزية المكلفة بتنظيم الحركة في نقاط العبور ونقاط الوصول على الضفة المقابلة

جدول الملاحظة: هو الجدول الذي يعده الضابط الملاح في الطائرة أو المركب الحربي، ويستهدف تنظيم حركة الطائرة أو المركب منذ الاقلاع (أو الإبحار) حتى العودة إلى المطار (أو الميناء). ويشمل هذا الجدول اتجاهات خط السير، والسرعات، والارتفاعات وسرعة الريح، ونقاط تبديل الاتجاه

(١) الجذامير

موانع هندسية اصطناعية مضادة للدبابات (انظر الموانع الهندسية).

(١) جرائم الحرب

هي الجرائم وأعمال العنف التي ترتكب خلال الحرب ضد أسرى الحرب أو الجرحى أو السكان المدنيين أو القتلى.

حاولت الحكومات والمنظمات الدولية عبر التاريخ تنظيم الحرب وتخفيف عنفها وأثرها المدمر، وخاصة بالنسبة إلى المدنيين والجرحى وأسرى الحرب، بالإضافة إلى الحفاظ على الممتلكات الخاصة، والآثار الانسانية الهامة، والمستشفيات، وأماكن العبادة. ولكن جميع المحاولات لم تستطع منع وقوع حوادث الاعتداء على المدنيين وممتلكاتهم، وقتل الجرحى والأسرى أو تعذيبهم، وتدمير الآثار الانسانية وتدنيس أماكن العبادة، وكلها جرائم كبيرة، لأنها تطع الحرب بطابع وحشي، وتجعل المجموعات المسلحة تتصرف تحت دفع غرائزها البدائية بشكل يهدد المجتمع البشري والحضارة الانسانية بالفناء.

ولقد ظهر مفهوم «جرائم الحرب» بمعناه

الذي يجعله يدخل في تشكيل كتائب المهندسين الفرعية، وأفواج المهندسين الاحتياطية، ومفارز إخلاء المعدات، ومفارز إصلاح الطرق الاستراتيجية أو إصلاح المطارات.

(١٤) الجرذان الخضراء

قوات خاصة استخدمها الاميركيون في فيتنام لمجابهة حرب الانفاق التي طبقها الثوار الفيتناميون على نطاق واسع كأسلوب من اساليب الحرب الثورية. (انظر حرب الانفاق).

وكانت هذه القوات تضم جنوداً فيتناميين جنوبيين يتمتعون بالقوة والمرونة في آن واحد. على ان تتوفر لهم الجراءة وقصر القامة (١٥٨ سنتمراً) كحد أقصى.

وكان الاختيار يتم من بين الجنود الذين لا يدخنون ولا يشربون الكحول، ويستطيعون العيش والتنقل والقتال طويلاً وهم يرتدون أقنعة الغاز أو يسيرون في ظلمة الأقبية. وكانت مهمتهم تتمثل في تطهير شبكات الانفاق الفيتنامية المتطورة الممتدة حتى حدود كامبوديا. وكان هؤلاء الرجال يرتدون لباساً لا يقبل نفوذ الماء يلاصق اجسادهم، وقفازات واقية ركية من الجلد تساعدهم على الزحف والسير على أربع، وخوذة لها واقية للأذنين. ويحملون مصباحاً يدوياً قوياً يستخدمونه لإصابة عدوهم بالهر، ومسدساً كامماً للصوت عيار ٣٨، وبندقية صيد براونينغ مثلثة السبطانات تطلق حزمة من حبات الرصاص، وحشوات (ت. ن. ت) مقادة كهربائياً عن بعد، وقنابل يدوية صغيرة مدخنة يستخدمونها لإعلان خروجهم من الداهليز وكيلا يقوم زملاؤهم بالرمية عليهم تحت تأثير المباغتة. وكان سلاحهم الاساسي هو المتفجرات التي ينسفون بها مدخل الانفاق لردمها وخنق الثوار في داخلها، والقنابل الغازية المسيلة للدموع التي يلقيونها داخل الانفاق قبل ولوجها لاجبار الثوار على الاستسلام أو الموت. وكانوا يدخلون الانفاق بعد إلقاء القنابل الغازية وارتداء أقنعة الغاز، ويطلقون النار على الثوار الذين يكشفهم سعالهم الناجم عن استنشاق الغازات. ولقد حققت الجرذان الخضراء في البداية نجاحات ملحوظة، وألحقت بالثوار خسائر كبيرة، إلى أن تمكن الثوار الفيتناميون من الرد عليها باستخدام الأفخاخ النظامية والافخاخ البدائية التي كان يستخدمها الصيادون في الغابات، وتزويد الثوار المقاتلين داخل الانفاق بأقنعة واقية تساعدهم على متابعة القتال رغم استخدام الجرذان الخضراء للقنابل الغازية المسيلة للدموع.

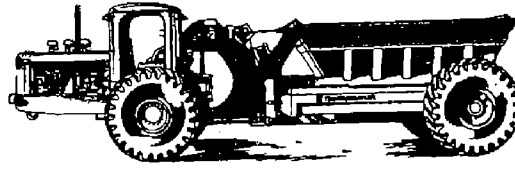

جرار ذو عجلتين مع مقطورة

وقوة محركها وتبلغ سرعة مسيرها ٢-١٠ كيلومترات في الساعة

الجرار ذو العجلات Tracteur Sur Pneumatiques : نظراً لبطء الجرارات ذات السلاسل، واهترام السلاسل وسطح الطرقات عند السير على الطرقات المعبدة، فقد تم صنع جرارات تسير على عجلات ضخمة ذات بروزات وتجاويف تؤمن لها التماسك مع الأرض وعدم الانزلاق. وتتسم العجلتان الخلفيتان بأنهما كبيرتا القطر، ومن النوع الصالح للسير على مختلف الأراضي (ضغط الهواء داخل الاطار يعادل ٣ كغ تقريباً). ويبلغ ضغط العجلات على الأرض حوالي ١ كغ/السنتمتر المربع وتستطيع الجرارات ذات العجلات التحرك على الطرقات بسرعة ٢٥-٣٠ كيلومتراً في الساعة، ولكن سرعتها في مختلف الأراضي اكبر من ذلك ومن الجدير بالذكر أن الجرارات ذات العجلات نوعين : الجرارات ذات الأربع عجلات، والجرارات ذات العجلتين Tournapull ويستراوح وزن الجرارات ذات العجلات بين ٤ و ٢٢ طناً ومنها ما هو مزود بمحركات تعمل بالبنزين أو بمحركات ديزل تعمل بالمازوت.

ونظراً لتباين مزايا ومساوئ الجرارات ذات السلاسل والجرارات ذات العجلات، فان من الممكن اعتبار كل نوع منهما مكملًا للنوع الآخر، وهما يستخدمان معاً في مختلف الجيوش لتنفيذ مهمات متكاملة حسب طبيعة الأرض ونوع المهمة. وعلاوة على أن الجرار ذا السلاسل أو ذا العجلات هو الهيكل الاساسي للبلدوزر والتورنادوزر وحفارة الخنادق والحفارة متعددة الأغراض والكريدر، فان الجرار يستخدم في الورشات الهندسية لجر مقطورات نقل المواد أو جر السكرير كما يستخدم في عمليات انقاذ الآليات المنزلقة خارج الطرقات (وهو يزود لهذا الغرض بملفاف سحب)، أو إخلاء الآليات المصابة على أرض المعركة الأمر

الجرارات ذات المحركات الأقوى (من ٤٠-١٥٠ حصاناً) بالمازوت (ديزل) في مختلف بلدان العالم نظراً لأنها تستهلك محروقات أقل وأرخص ثمناً. وفي هذه الحالة يضاف إلى محرك الجرار محرك إضافي لبده الاشتغال يعمل بالبنزين. وتزود محركات جميع الجرارات بمعدل يسمح للمحرك بالحفاظ على نظام احتراقه ودورانه المحدد عندما تزيد الحمولة دون أن يضطر سائق الجرار إلى التدخل.

الجرار ذو السلاسل Tracteur a Chenilles ولكي يستطيع الجرار السير على مختلف الأراضي يزود بسلاسل ذات اظلاف تمنع ترحلق السلسلة على الأراضي الرخوة، وذات عجلات داخلية اضافية (٤-٦ عجلات) تؤمن توزيع الضغط على طول السلسلة. وكلما زاد عدد العجلات الداخلية الاضافية كلما كان توزيع الضغط أفضل. ونظراً لكبر مساحة السلاسل فان ضغط الجرار على الارض يكون ضعيفاً ويتراوح بين ٠,٣٥ و ٠,٦ كغ/سنتمتر مربع، الأمر الذي يسمح للجرار بالسير على الأراضي الرخوة والرملية دون أن يغوص في هذه الأراضي. وبالإضافة إلى السلاسل التي تصلح للسير في معظم الأراضي، يمكن أن يضاف إلى فقرات السلسلة فقرات خاصة للسير على الطرقات (حتى لا يؤدي سير الجرار على الطريق إلى تحريب سطح الطريق)، أو فقرات للسير في الوحل، أو للسير على الجليد، أو للسير على الثلج.. الخ.

استخدم الجرار ذو السلاسل للاعمال المدنية في الولايات المتحدة منذ القرن التاسع عشر. وكان استخدامه العسكري الأول على نطاق عملي في الحرب العالمية الأولى ولقد بقيت الولايات المتحدة الاميركية حتى الحرب العالمية الثانية الصانع الأول للجرارات في العالم، ثم اتجهت بقية البلدان خلال هذه الحرب وبعدها لصنع جراراتها الخاصة ويتراوح وزن الجرارات ذات السلاسل بين ٦ و ١٠ أطنان، وهي تقسم الى نوعين خفيف وثقيل حسب وزنها

(١) جرش وعجلون (معركة) ١٩٧١

معركة جرش وعجلون أو معركة الأحراش ، هي المعركة التي جرت بين القوات الاردنية وقوات الثورة الفلسطينية المتجمعة في منطقة احراش جرش وعجلون (الاردن) ، في تموز (يوليو) ١٩٧١ ، وادت الى تصفية الوجود العسكري العلي للثورة الفلسطينية في الاردن .

دخلت الثورة الفلسطينية العام ١٩٧١ بعد ان فقدت الكثير من قوتها ومواقفها داخل الاردن ، بنتيجة معارك ايلول ١٩٧٠ (انظر معارك ايلول) وكانت المقاومة مقيدة في الاردن باتفاقيتي القاهرة (ايلول ١٩٧٠) وعمان (كانون الاول ١٩٧٠) وكانت قواعد الثورة محصورة جغرافياً في منطقتي جرش وعجلون الجبلتين المشجرتين وكانت القوة العسكرية للثورة قد تأثرت من جراء خسارة عدد كبير من المقاتلين والقياديين الذين قتلوا او جرحوا خلال معارك ايلول ، وخروج معظم القياديين العسكريين والسياسيين من الاردن ، وبقاء عسده محدود من قياديين الصف الاول في الجبل ، مع تكليف قياديين الصف الثاني بمهامهم ، وانخفاض عدد المقاتلين بعد انسحاب قواعد متعددة الى جنوب سورية ، وانخفاض عدد معسكرات التدريب التي يسمح فيها باعداد المقاتلين والقياديين وتدريبهم عسكرياً ، وانخفاض الروح المعنوية بعد وقف اطلاق النار على جبهة قناة السويس منذ آب (اغسطس) ١٩٧٠ ومعارك ايلول (سبتمبر) ١٩٧٠ في الاردن ، واحساس المقاتلين الفلسطينيين بانهم في موقع معرض للحصار ، وابتعاد الثورة عن قواعدها الشعبية في الخيميات ، بعد الانسحاب من المدن الى الجبل ، وايمان الثورة بان النظام الاردني يعد العدة لمتابعة حملته ضدها .

ولقد أدت هذه العوامل كلها ، وخاصة العامل الاخير ، الى دفع الثورة في الاردن الى اخذ مواقف الدفاع عن النفس ، والانشغال بمعارك ومشاكل يومية مع السلطات الاردنية التي قامت في اواخر العام ١٩٧٠ بمجموعة تحركات هدفها تطويق مناطق تجمع الثورة وعزلها نهائياً عن مختلف ارجاء البلاد ، (احتلال الجبل المشرف على مخيم البقعة ، وتجميع قوات آلية عند جسر الزرقاء ، واحتلال موقع حاكم في عجلون ، واحتلال ثغرة عصفور على خط المواصلات الذي يصل جرش بشمال البلاد) . وكان من الواضح ان السلطة الاردنية تنفذ مخططاً كاملاً يستهدف استكمال السيطرة على المسد ، ومتابعة

تعبئة النفسية ضد الثورة بين صفوف الجيش و صفوف المواطنين الاردنيين ، وتقليص مساحة الارض التي تتمركز فيها الثورة تمهيداً للقضاء عليها . ولقد ساعد هذا المخطط مجموعة عوامل ذاتية داخل المقاومة : الخلافات الداخلية حول عدد من الموضوعات (الوحدة الوطنية ، خروج اسلحة الميليشيا من المدن ، التنازلات الممكنة للبقاء في الاردن) ، وعدم تحقيق الوحدة الوطنية ، وعدم تجاوز الثغرات التنظيمية او الخروج من تجربة ايلول (سبتمبر) ١٩٧٠ بصيغ جديدة ملائمة للوضع الجديد ، وارتباط قواعد الثورة الجديدة تمويهاً بالمدن نظراً لفقر مناطق التثشد وعدم القدرة على تأمين التمويل الذاتي من المناطق نفسها ، وسيطرة القوات الاردنية على محاور الامداد والتموين ، واعتقاد بعض قيادات الثورة بإمكانية التمايش السلمي مع النظام الاردني . ومن التدابير التي اتخذتها السلطة الاردنية وأكدت وجود هذا المخطط منذ بداية العام قيامها في الثامن من شهر كانون الثاني (يناير) ١٩٧١ بدفع قوات انطلقت من جبل طلوزة ، وهاجمت مناطق تجمع الثورة على محورين يستهدف اولهما السيطرة على مثلث جلمد - رميمين - ام الجوزة ، ويستهدف الثاني طرد الثورة من احراش عجلون باتجاه الشمال كما قامت قوات اخرى بمحاصرة عمان من جميع مداخلها ، ومشطت مناطق الرصيفة والزرقاء ومخيم شنلر ومخيم البقعة . ولقد جرت كل هذه العمليات تحت اناظر لجنة الرقابة العسكرية العربية ، الامر الذي دفع العميد احمد حلمي رئيس اللجنة الى ابلاغ السلطات الاردنية عن توقعه رسمياً عن اداء مهمته ، وبقائه في عمان بانتظار تعليمات تتعلق بالتصرف النهائي بعد المشاورات التي كان رئيس لجنة الوساطة العربية الباهي الادغم يجريها في القاهرة ، ثم تابع اجراءها مع الملك حسين في لندن .

ولم ينته التوتر بعد توقف اشتباكات شهر كانون الثاني (يناير) ١٩٧١ ، اذ كانت حالة اعدام الثقة المتبادلة مصدر توتر دائم ، وكانت محاولات السلطة للسيطرة على مداخل المدن والبحث عن اسلحة الميليشيا نقساط احتكاك ادت الى اشتباكات متعددة في عمان (جبل هملان والهاشمي والنصر والمحلة) في فترة ١٠ - ١٢ شباط (فبراير) وفي ٢٦ آذار (مارس) حاصرت وحدات من الجيش وقوات الامن مخيم اربد ، وهاجمت مقر الكفاح المسلح وقصفته بمدافع ١٠٦ مم ودمرته . ولقد ردت الثورة على ذلك بمهاجمة مخافر السلطة في اربد ، الامر الذي دفع السلطة الى استدعاء وحدات من

عمان في فترة ٩-١٢ نيسان (أبريل) وعندما رأَت السلطة الاردنية ان كافة معطيات التصفية السريعة مؤمنة ، وان قوات الثورة المنتشرة في الاغوار ، وخاصة الغور الاوسط (الكرامة دير علا - الكريمة) اصبحت محاصرة ، وان جميع مواقع المقاومة في جرش وعجلون غدت في مدى رماية اسلحة الجيش المتمركزة على التلال المواجهة لها ، وان الجيش يسيطر على جميع خطوط الامداد والتموين والاخلاء التي تستخدمها المقاومة ، شنت الفرقة الاولى والفرقة الثانية ولواء الامن الاردني (٣٠-٣٤ ألف رجل) ، تساندها قسوات شبه نظامية (١٢ ألف رجل) ، المهجوم على مناطق جرش وعجلون والغور التي كان يتمركز فيها ٣٥٠٠-٤٠٠٠ مقاتل بما فيهم الميليشيا الشعبية المنسحبة من المدن . واستمرت المعركة من ١٣ حتى ١٩ تموز (يوليو) ، واضطرت الثورة الفلسطينية الى مجابهة خصم متفوق عددياً وتسليحياً وتنظيماً في معركة دفاعية لا تتلام مع طبيعة مهماتهم وتسلحها وتدريبها ومستوى قياداتها ، وعلى ارض ضيقة ، تندر فيها مصادر المياه والغذاء ، ويقطنها سكان معبؤون ضد المقاومة ولا يتعاطفون معها ، ولا تشكل امتداداً طبيعياً لدولة صديقة قادرة على مد الثورة بالرجال والاسلحة والذخائر خلال القتال وانتهت المجابهة بسيطرة القوات الاردنية على المناطق الثلاث ، وتدمير القوة العسكرية للثورة او اسرها والضخ على بعض عناصرها من الشرق ودفعها بعد استشهاد قائدها ابو علي اباد ، والضغط على حوالي ١٠٠٠ من عناصرها ودفعهم نحو الغرب للوقوع اسرى بيد القوات الاسرائيلية . دون ان تتمكن قوات اليرموك ومعظم قوات جيش التحرير المتمركزة في جنوبي سورية من دخول المعركة . وكان من نتيجة ذلك انتقال بقايا مقاتلي الثورة الى سورية ولبنان ، واستعادة الحكومة الاردنية لزام السيطرة على كافة اراضي الضفة الشرقية ، الامر الذي اعطاها على الصعيد العسكري القدرة على تهدئة الحدود مع اسرائيل ، ومنحها على الصعيد السياسي حرية عمل واسعة في مجال التحدث باسم الشعب الفلسطيني .

ولقد حاولت الدول العربية التدخل بعد العملية لتخفيف آثارها وانقاذ ما يمكن انقاذه ، فاستطاعت تحرير بعض الاسرى وارسالهم الى سورية والعراق ولقد وقع عدد من الصدمات خلال محاولة عناصر الثورة المشتتة في الشمال الانسحاب الى سورية وكانت القوات الاردنية تطارد هذه العناصر ، وتجتاز الحدود السورية خلال المطاردة ، الامر الذي دفع

الحكومة السورية الى سحب ممثلها من اللجنة العسكرية العربية في الاردن ، واغلاق الحدود السورية - الاردنية في ٢٥ تموز (يوليو) . وكان العراق قد اغلق حدوده مع الاردن منذ التاسع عشر من الشهر نفسه وتابعت القوات الاردنية مطاردتها لرجال المقاومة وادى ذلك الى وقوع صدمات مسلحة بين المحافر السورية والدوريات الاردنية ، استخدم الاردنيون فيها نيران المدفعية والدبابات . وكان الرد السوري على ذلك اغلاق الاجواء السورية امام الطيران المدني الاردني في آب (اغسطس) ١٩٧١ .

وحاول وزير خارجية تونس محمد المصمودي تصفية الجو من جديد . وقام النظام الاردني بحركة سياسية واعلامية واسعة لتبرير موقفه ، وازدهار استعداده للتعاون مع الثورة الفلسطينية في نضالها داخل الارض المحتلة ، وقام بعدة محاولات لاحتواء اجنحة او اشخاص من تنظيمات الثورة بغية تخفيف حدة التناقض . واعلن الاردن عن استعداده لقبول « ورقة العمل المصرية - السعودية » التي قدمتها بعثة « الحولي - السقاف » كوثيقة تنظم العلاقة بين النظام الاردني والثورة . وكانت غايته من ذلك اخراج الاردن من عزله ، وفتح الحدود مع سورية والعراق ، والحصول على المساعدة اللببية والكويتية التي اقرت في مؤتمر الخرطوم عقب حرب ١٩٦٧ ، ثم قطعت من قبل ليبيا والكويت على اثر معارك ايلول (سبتمبر) ١٩٧٠ ، وربطت مسألة اعادتها بتطبيق اتفاقيتي القاهرة وعمان اللتين تحددان العلاقة بين النظام الاردني والثورة الفلسطينية . ورغم الجهود « المصرية - السعودية » ، فقد ظهر واضحاً ان النظام الاردني ينوي استغلال الوضع لتصفية الثورة بشكل نهائي سياسياً وعسكرياً ، واحتواء بعض اطرافها بعد تدجينه وقبول جزء من قوات « فتح » وجيش التحرير وقوات التحرير الشعبية فقط على الاراضي الاردنية شريطة اخضاعها لقيادة القوات المسلحة الاردنية ، واجبارها على تكريس عملها فقط في عمق الارض المحتلة بعيداً عن الحدود . ولقد احبط الموقف الاردني مؤتمرات جدة الثلاثة التي انتهت في يوم ١٩٧١/١١/٢٦ دون اتفاق .

(١٨) الجرف القاري

(انظر الرصيف القاري)

(٨) الجزائر (مؤتمر) ١٩٧٣

مؤتمر الجزائر ، أو مؤتمر القمة العربي التاسع ، هو المؤتمر الذي عقده الملوك والرؤساء العرب بدعوة من الجامعة العربية وموافقة الملوك والرؤساء في أعقاب الحرب العربية الاسرائيلية الرابعة ، وذلك

يهدف التخطيط للمرحلة التالية من الصراع مع العدو الصهيوني ، ووضع أسس عمل للتحرك في المجال السياسي من اجل المحافظة على المبادرة السياسية بعد أن أمكن الحصول على المبادرة القتالية في الصراع المسلح ، ولتأكيد وحدة الصف العربي في مواجهة التحدي الموجه ضد الأمة العربية .

وقد أحيط المؤتمر بظروف ميزته عن جميع مؤتمرات القمة السابقة ، ذلك أن حرب تشرين الاول (اكتوبر) استطاعت اخفاء التناقضات التقليدية ، وتحقيق وحدة الصف العربي الى حد ما ، واستخدم البترول لخدمة المعركة ، وامكن انتزاع المبادرة العسكرية من اسرائيل وكان لهذه المتحولات دورها في تحقيق العبور النفسي للأمة العربية من مرارة الهزيمة الى الشعور بالقوة الذاتية ، ولهذا فقد توافد الى المؤتمر اكبر عدد من ملوك العرب ورؤسائهم . فحضر من المملكة العربية السعودية الملك فيصل ، ومن المغرب الملك الحسن الثاني ، ومن الامارات العربية المتحدة الشيخ زايد بن سلطان آل نهيان ، ومن الكويت الشيخ صباح السالم الصباح ، ومن جمهورية مصر العربية الرئيس أنور السادات ، ومن جمهورية السودان الديمقراطية الرئيس جعفر النميري ، ومن اليمن الجنوبي الرئيس سالم ربيع علي ، ومن اليمن الشمالي القاضي عبد الرحمن الإرياني ، ومن لبنان الرئيس سليمان فرنجية ، ومن الجمهورية العربية السورية الرئيس حافظ الأسد ، ومن الجمهورية التونسية الرئيس حبيب بورقيبة . وكان المؤتمر برعاية الرئيس الجزائري هواري بومدين وحضره أيضاً السيد ياسر عرفات رئيس منظمة التحرير الفلسطينية . والرئيس الموريتاني مختار ولد داده والشيخ خليفة بن حمد آل ثاني أمير دولة قطر وتخلّف عن حضور المؤتمر الرئيس العراقي أحمد حسن البكر ، والرئيس الليبي معمر القذافي ولم يحضر الملك حسين هذا المؤتمر بسبب التناقض الحاد الذي كان قائماً بين الاردن ومنظمة التحرير . وقد عمل الأمين العام للجامعة العربية محمود رياض على تنسيق اعمال المؤتمر سواء خلال الاجتماع التمهيدي الذي عقده وزراء خارجية الدول العربية لوضع جدول اعمال المؤتمر أو خلال عقد مؤتمر القمة ذاته وكان مؤتمر وزراء الخارجية قد عقد جلسته الأولى مساء السبت ٢٤ تشرين الثاني (نوفمبر) ١٩٧٣ وافتتح الجلسة الأولى السيد محمود رياض بكلمة أوضح فيها أن هدف المؤتمر هو « تقييم الفترة الحالية التي تمر بها الأمة العربية ، وما تم انجازه في المجالات العسكرية والاقتصادية والسياسية » .

عقدت الجلسة الأولى لمؤتمر القمة في الساعة الثانية عشرة من يوم ٢٦ تشرين الثاني (نوفبر) ١٩٧٣ في الجزائر (قصر الأمم). وحضر جلسة الافتتاح الجنرال مويوتو رئيس جمهورية زائيري (الكونغو البلجيكي سابقاً) كمثل للدول الأفريقية وكان وفد موريتانيا يحضر للمرة الأولى جلسات الجامعة العربية (حيث أعلن الرئيس الجزائري بومدين ان الرؤساء العرب قد عقدوا جلسة قرروا فيها قبول موريتانيا عضواً كامل العضوية في الجامعة العربية) وتلقى المؤتمر بقرارات دعم وتأييد من مجلس السوفيت الأعلى ، والحكومة السوفيتية ، ورئيس مجلس الدولة في ألمانيا الديمقراطية ، والرئيس الغيني (سيكوتوري) ، ورئيس جمهورية كوريا الديمقراطية المارشال كيم ايل سونغ ، وسام نجوما رئيس المنظمة الشعبية لتحرير جنوب غرب افريقيا .

بحث مؤتمر القمة في جلساته خمسة تقارير مقدمة من وزراء الخارجية العرب للمؤتمر ، ووافق عليها . وقد تضمنت هذه التقارير :

أ - مشروع قرارات سرية في المجالات العسكرية والسياسية والاقتصادية والاعلامية ، وتتضمن مسألة الدعم السياسي والعسكري ، والتحرك الدولي في إطار خطة منظمة ، ومحاطة العالم اعلامياً .

ب - بيان عام من المؤتمر يتضمن الأفكار والمبادئ العامة للدول العربية وأهدافها .

ج - بيان موجه الى الدول الافريقية ، يتضمن مجموعة من الاجراءات التي تعالج قضية دعم التعاون والتضامن الافريقي العربي في جميع المجالات ، كما يتضمن الاشادة بالموقف الافريقي الذي بدأ بالظهور خلال حرب تشرين الاول (أكتوبر) واستمر بعدها .

د - بيان موجه الى دول عدم الانحياز ، يذكرها بالقرارات التي اتخذت في مؤتمر الجزائر ، وخاصة باتخاذ اجراءات عملية ضد اسرائيل في مجال المقاطعة السياسية والاقتصادية ، نظراً لاستمرار احتلالها الأراضي العربية واغتصاب حقوق شعب فلسطين ويدعوها الى تنفيذ القرارات

هـ - بيان موجه الى دول أوروبا الغربية ، يحثها على اتباع سياسة غير موالية لاسرائيل ، ويدعوها الى وقف معوناتها السياسية والعسكرية والمادية اليها ، واتخاذ موقف يتسم بالعدل الى جانب العرب لاستعادة حقوقهم ، ورفع الحظر المفروض على بيع السلاح للعرب . كما قدم اقتراح بتوجيه نداء الى أميركا لتغيير موقفها المنحاز لاسرائيل .

وفي ختام المؤتمر وجه بيان الى الدول الاشتراكية ، اعرب فيه ملوك ورؤساء الدول العربية عن تقديرهم

لموقف البلدان الاشتراكية لقطع علاقاتها مع اسرائيل بعد العدوان الاسرائيلي في العام ١٩٦٧ . وذكر البيان ان الملوك والرؤساء العرب يقدرون الموقف الايجابية للاتحاد السوفيتي والبلدان الاشتراكية من أجل تحرير الأراضي العربية المحتلة ، واستعادة الحقوق الشرعية للشعب العربي الفلسطيني .

واختتم مؤتمر القمة أعماله في الساعة الثالثة والرابع من بعد ظهر ٢٨ تشرين الثاني (نوفبر) ١٩٧٣ واصدر بياناً جاء فيه :

ان ملوك ورؤساء دول جامعة الدول العربية قد تدارسوا في اجتماعهم في الجزائر الموقف العربي وخاصة في ضوء ما قدمه وزراء الخارجية ، واتخذوا القرارات السياسية والدفاعية والاقتصادية التي يتوجها الموقف . ان الوطن العربي يمر بفترة حاسمة في تاريخه ، والكفاح ضد الغزو الصهيوني مسؤولية تاريخية طويلة الأمد تتطلب المزيد من البذل والتضحية . وإذا كانت حرب تشرين الاول (أكتوبر) ١٩٧٣ قد أبرزت تصميم الأمة العربية لتحرير

اراضيها المحتلة مهما كان الثمن ، فان وقف اطلاق النار في الميدان لا يعني اطلاقاً ان الكفاح قد توقف ، او ان البلدان العربية يمكن أن يفرض عليها حل لا يحقق اهدافها العادلة ، وما زالت الحروب العدوانية التوسعية التي تضع العالم على حافة صراع شامل لم يقض على أسبابها ، ولن يستتب في الشرق الاوسط سلام دائم أو أمن حقيقي ولا يمكن التوفيق بين العدوان والاحتلال والتوسع والهيمنة ، وبين مبادئ الاستقلال الوطني ، والتنمية والتقدم والسلام العادل . ان حرب تشرين الاول (أكتوبر) ١٩٧٣ ، انما هي مثل سابقتها نتيجة حتمية لسياسة العدوان والأمر الواقع التي تنتهجها اسرائيل ضاربة عرض الحائط بالمبادئ والقرارات الدولية وحقوق الشعوب ، وذلك ان اسرائيل لم تفتأ منذ ان سلبت حقوق الشعب الفلسطيني وطرده من وطنه تعمل على التوسع معتمدة في ذلك على تواطؤ الدول الاستعمارية ودعمها الاقتصادي والعسكري لها خاصة من الولايات المتحدة الأمريكية . ولقد برز هذا التواطؤ مؤخراً في تجنيد الوسائل المالية بشكل لم يسبق له مثيل وفي جلب المرتزقة المتخصصين ، وفي تنظيم حملة سياسية التقى على صعيدها كل اعداء تحرر العالم الثالث . وأشار البيان الى ان اسرائيل بالاضافة الى سياسة الحرب والتوسع ترمي كذلك في اطار الاستراتيجية الاستعمارية الى القضاء على امكانيات التنمية التقدمية لشعوب المنطقة . وأكد البيان على الطبيعة المنصرية للنظام الاستيطاني ، كما وجه تحية للمقاتلين العرب الابطال .

ومضى البيان يقول ان وقف اطلاق النار الذي مضى عليه أكثر من شهر لا يزال يصطدم بمناورات وتخريب الطرف الاسرائيلي ، كما تؤكد مواقف اسرائيل الرسمية وتصرفاتها على الصعيد الدولي ان اسرائيل لم تتخل عن سياستها القديمة ، ولم تتراجع عن مطامعها الاستعمارية التوسعية . ان وقف اطلاق النار ليس هو السلام ، فالسلام يستلزم توفير عدد من الشروط ، في مقدمتها شرطان اساسيان ثابتان هما : ١ - انسحاب اسرائيل من جميع الأراضي العربية المحتلة وفي مقدمتها القدس ٢ - استعادة الشعب الفلسطيني لحقوقه الوطنية الثابتة واعلن البيان انه ما لم يتحقق هذان الشرطان فان الوضع سيتفاقم في الشرق الاوسط الى اوضاع متفجرة وقيام مجاهبات جديدة . واختتم بيان الملوك والرؤساء العرب بالقول ان الأمة العربية مصممة على اداء واجبها ، وهي مستعدة لبذل المزيد من التضحيات ، وعلى العالم كله أن يحمل مسؤوليته للتصدي للعدوان ودعم النضال العربي .

ولقد تميز البيان الختامي لهذا المؤتمر بتحديد نقطتين واضحتين هما : استعادة الشعب العربي الفلسطيني لحقوقه ، والانسحاب الكامل من الأراضي العربية المحتلة ، وهي المرة الأولى التي يذكر فيها مثل هذا التحديد على مستوى بيانات القمة . وكان في البيان تأكيد على التنسيق بين الجهد السياسي والجهد العسكري والجهد الاقتصادي . وفي هذا المجال انتهى المؤتمر الى اتخاذ قرار بانشاء بنك عربي للتنمية الصناعية والزراعية في أفريقيا ، يحدد رأس ماله مبدئياً بمبلغ خمسة وعشرين مليون دولار كمرحلة أولى كما تقرر في المؤتمر تخصيص مبلغ خمسة ملايين دولار للاعلام العربي . وكان توجهه بيانات مختلفة الى كتل العالم بمثابة دعم لاستراتيجية العالم في تعدد الأقطاب ، مما يعتبر دعامة لصالح السلم العالمي .

لقد اطلق على هذا المؤتمر اسم (مؤتمر المصير) . وقد بذلت بعض المحاولات لاجباطه ، ومع هذا فقد امكن الخروج من المؤتمر والتضامن العربي في وضع سليم وكان استعمال سلاح النفط بمرونة لدعم المعركة هو أحد المواضيع التي استأثرت باهتمام المؤتمر ، وتقرر ايفاد الرئيس سليمان فرنجية الى الولايات المتحدة لشرح وجهة النظر العربية ، كما كلف المؤتمر وزير البترول السعودي الشيخ أحمد زكي اليماني ووزير الطاقة الجزائري بنعيد عبد السلام بزيارة دول أوروبا وشرح حقيقة مواقف الملوك والرؤساء العرب خلال فترة قطع البترول ، ورفع

الخطر عن أوروبا في آذار (مارس) ١٩٧٤ وقد برز دور دول المساندة أو الدعم في هذا المؤتمر بقسدر يزيد عما كان عليه في المؤتمرات السابقة ، مما يشير إلى التلاحم الوثيق الذي ظهر بين دول المواجهة ودول الدعم .

(٣) الجزائري (عبد القادر)

هو الامير عبد القادر بن محي الدين بن مصطفى الحسني الجزائري ، ينتمي إلى قبيلة هاشم وهي إحدى القبائل العربية التي نزلت قرب مدينة «معسكر» عاصمة وهران القديمة ، وكانت أسرته تحتل مكاناً بارزاً في القبيلة ، وقد لعب والده دوراً هاماً في الثورة التي قامت في وهران ضد الحكم العثماني قبيل الاحتلال الفرنسي للجزائر .

ولد عبد القادر في قرية من قرى وهران تدعى (القطينة) سنة ١٢٢٢ هـ (١٨٠٧) وتلقى العلم في وهران ، وزار مكة مع والده حاجاً ثم زار مصر ودمشق وبغداد ، وفي عام ١٨٣٢ هـ وكان لا يزال في الخامسة والعشرين من عمره ، انتخبته القبائل في وهران لقيادة المقاومة الجزائرية ضد الاستعمار الفرنسي .

بدأ عبد القادر نضاله صيف عام ١٨٣٢ عندما اجتمعت قبائل هاشم وعزبه وبني عامر ، وهي قبائل عربية من وهران ، وبايعت الامير الشاب لقيادتها في الجهاد ضد الحكم الفرنسي ، قدياً يرسم خطة المقاومة بشكل سري ، وكان اول هم ان يقطع التموين عن القوات الفرنسية فالزم القبائل النازلة في منطقة الاحتلال الفرنسي ان تنزح عنها وان تقطع التموين عن القوات المحتلة ، ثم اتخذ عاصمة له مدينة «معسكر» كما أمن لنفسه مرفأ يصله بالخارج عن طريق البحر ، فسيطر على ميناء «ارزو» غربي وهران ، وبعد ان رسم كل خطته باشر عملياته الحربية التي كانت تقوم على مفاجأة العدو وضربه ثم الاختفاء ، وهي الاسلوب المتبع في حرب العصابات ، وكان غالباً ما يقود هذه العمليات بنفسه ، ولما وجد حاكم وهران الفرنسي «ديميشيل» صعوبة في التغلب على عبد القادر حاول مصالحته ووقعت بين الطرفين معاهدة صلح ، الامر الذي أثار بعض الحاقدين على الامير والحاسدين له لنجاحه في قيادة المقاومة فثاروا عليه ، الا انه احبط ثورتهم ، كما ان معاهدة الصلح بينه وبين «ديميشيل» لم تنفذ وفي نهاية عام ١٨٣٤ كان

عبد القادر قد سيطر على اقليم وهران بكامله ما عدا مركزين فرنسيين على الساحل هما «وهران» ، «مستغانم» وفي نيسان (أبريل) عام ١٨٣٥ احتل مدينة واحة بسكرة جنوبي اقليم قسنطينة ، وعينت الحكومة الفرنسية حاكماً جديداً لوهران بدلا من «ديميشيل» هو «تريزل» . ورغب «تريزل» ان يدشن عهده بدرس يلقيه للامير فدخل منطقة وهران التابعة للمقاومة ، ولكن الامير كمن لقوات «تريزل» في مكان يسمى «وادي المقطع» وانقص عليها فأنزل بها خسائر فادحة بلغت ٢٥٤ قتيلاً و ٤٠٠ جريح ، وكانت هذه الهزيمة في وادي المقطع اكبر هزيمة مني بها الجيش المحتل حتى ذلك التاريخ



الامير محمد عبد القادر الجزائري

وفي خريف ١٨٣٥ حاولت الحكومة الفرنسية توجيه ضربة إلى الامير ، ولكنها فشلت ووجدت نفسها مضطرة لمهادته لاسباب عديدة اهمها انها كانت ترغب في التفرغ لاحتلال قسنطينة التي كانت لا تزال بيد حاكم تركي يدعى احمد بك (وكان كلوزيل قد سبق له وجرب احتلالها في العام نفسه ١٨٣٦ ففشل لصعوبة الوصول الى المدينة القائمة على هضبة عالية والتي تحميها مدفعية قوية) ، فعرضت فرنسا على عبد القادر التفاوض للصلح فوضي الامير وفي اوائل عام ١٨٣٧ بدأت المفاوضات بين «بيجو» حاكم وهران ممثلاً لفرنسا وبين مولود بن عراش وزير خارجية الامير ، ووقعت في «تافه» اتفاقية الصلح بين الفريقين في ٣١ أيار (مايو) ١٨٣٧ واهم ما في هذه المعاهدة هو اعتراف الدولة الفرنسية

بسلطة الامير على القسم الاكبر من وهران وكل اقليم تيطري ، اي على ما يوازي ثلثي ارض الجزائر (باستثناء الصحراء) ولم تحتفظ فرنسا إلا بخمسة مراكز ساحلية مع الاراضي المحيطة بها ، كما تخلت عن بعض الحصون التي كانت تحتلها داخل اراضي الامير ، واهمها قلعة تلمسان .

وما ان اطمانت القوات الفرنسية للصلح مع الامير حتى انطلقت لتنفيذ مآربها باحتلال مدينة قسنطينة ، فحاصرتها مدة طويلة ثم احتلتها بيتاً بيتاً وفقدت فيها زهاء ألي مقاتل بينهم «دامريمون» الحاكم العام نفسه ، وفي هذه الاثناء كان عبد القادر يوسع دائرة نفوذه في المناطق الجنوبية من الجزائر فسيطر على بعض الواحات جنوبي وهران وتيطري حتى واحة توغرت في الصحراء الكبرى ، وامتد نفوذه شرقاً إلى بسكرة ، واستطاع كذلك ان يخضع واحة عين ماضي التي كان يحكمها احد ابناء التيجاني ، وذلك بعد ان حاصرها زهاء ستة أشهر وهكذا ، فقد بلغت قوة الامير في فترة الصلح هذه ذروتها ، اذ تمكن بالفعل من إنشاء سلطة وطنية داخل الجزائر ، بل اكثر من ذلك ، فانه حاول تكوين دولة بالمعنى الصحيح ، اذ دعا نفسه امير المؤمنين ، وألف حكومة كاملة وجيشاً منظماً أحدث تنظيم يضم ثمانية آلاف من المشاة وألفين من الفرسان ، واستعان لتدريبه بالخبراء الاوروبيين من مختلف الجنسيات ، كما انه انشأ مصانع للذخيرة ومصنعاً لصب البنادق في «معسكر» ، واهم ببناء الحصون وانشاء الخاميات خاصة على حدود الصحراء الكبرى ووراء جبال الاطلس مثل حصون تقدمت وسعيدة وبسكرة . ورغم كل ذلك ، فان الامير عبد القادر لم يعلن نفسه رئيساً «لدولة الجزائر»

ولم يخرج عن طاعة سلطان مراکش وسيادته الا ان فترة الصلح لم تدم طويلاً بين عبد القادر والفرنسيين ، اذ سرعان ما نقضت المعاهدة بعد ان حققت غايتها التي من اجلها هادنت عبد القادر ، وهي احتلال قسنطينة ، فا ان وصل الحاكم العام الجديد «قاليه» الذي خلف «دامريمون» حتى اخذ يعتمد إثارة المشاكل مع الامير . ورغم كل محاولات التوفيق ، فان أياً منها لم تفلح في الجمع من جديد بين الطرفين ، عندها ادرك الامير ان السلطات المحتلة ترغب جادة في نقض معاهدة «تافه» فجمع مجلسه الاستشاري في «تقدمت» في تموز (يوليو) ١٨٣٩ ، حيث قرر المجلس اعلان الحرب عند قيام فرنسا بأي عمل يخالف شروط الصلح . وأمعن قاليه في تحديه للامير بعد ذلك ، فبني مستوطنة في

اقليم قسنطينة ، وهو الاقليم الذي وقع الخلاف عليه بين الطرفين ، ونقل اليها عدة افواج من المستوطنين الزراعيين (الفرنسيين) وسماها اسماً فرنسياً ، كما قرر امعناً كذلك في التحدي ، ان يقوم بجولة عسكرية في الاقليم ويعود الى الجزائر ماراً بالاراضي التابعة للامير ، عندها قرر الامير اعلان الحرب في ٢٣ تشرين الاول (اكتوبر) ١٨٣٩ عندما وصلته هذه الانباء . وكان اول عمل عسكري قام به هو انه قضى على الافواج الاولى من المستوطنين الذين كانوا قد استقروا في سهل المتيجة ، وسقطت بعض الحمايات الداخلية ، حتى ان ضواحي مدينة الجزائر نفسها اخلت من السكان الاوروبيين ، وفي نيسان (ابريل) ١٨٤٠ تمكن الامير من محاصرة مدينتي مديدة و مليانة اللتين احتلها قاليه ، وفي هذه الاثناء ، قررت فرنسا عزل قاليه وإعادة بيجو الى الجزائر بعد ان امدته بأعداد كبيرة من الجند بلغت حتى عام ١٨٤٧ مائة ألف وثمانية آلاف جندي ، اي ما يوازي ثلث مجموع الجيش الفرنسي

وبدا بيجو حرب إبادة ضد الثوار الجزائريين اتسمت بالقسوة والوحشية ، واعاد اى تنظيمه العسكري نظام الأرتال الخفيفة ، سريعة الحركة ، والمزودة بأسلحة صغيرة بدلا من نظام الحمايات ، محاولا اتباع اسلوب الثوار نفسه ، كما اتبع اسلوب السلب والنهب لتموين الجند ، وقد ذكر احد الضباط الفرنسيين الذين عاشوا تلك الحرب ان السكان الجزائريين نقصوا خلال سبع سنوات هي فترة حرب الابادة هذه نحو ٣ أو ٤ ملايين نسمة ويذكر احد الجزائريين في تقرير له ان هذه الحرب قضت على ما يراوح بين ٣ و ١٠ ملايين جزائري ، وهكذا اخذت المدن والمراكز العسكرية التابعة للامير تهاوى أمام الجيش الفرنسي ، حتى استسلمت آخر حامية للمقاومة الجزائرية في أوائل سنة ١٨٤٢ وهي حامية «تقدمت» . واضمحى الامير مع من بقي له من الانصار اشبه بمدينة متنقلة بين جبال الاطلس وحافة الصحراء ، يرسل من حين لآخر زمراً خفيفة لتقوم بغارات بسيطة على الفرنسيين ، لذلك كان هم الفرنسيين في ذلك الحين ان يعمروا على مدينة الامير المتنقلة او «الزمامة» ، كما عرفت في الجزائر ، وكانت تتألف من ١٢ قبيلة رئيسية ومن رؤساء العائلات والمتدينين الذين رفضوا ان يتبعوا قبائلهم في الخضوع لفرنسا . وصدف ان كانت مدينة الامير في أيار (مايو) ١٨٤٣ قرب إحدى الواحات (بوغار) جنوبي وهران ، عندما عثرت عليها قوة فرنسية بقيادة الدوق دومال، فاسر

معظم من فيها بما في ذلك معظم أفراد أسرة الامير ونجا الامير من الاسر بصعوبة ، عندها أصبح بقاء الامير في الجزائر مستحيلا فلجأ الى مراكش في تشرين الاول (اكتوبر) ١٨٤٣ . مما أدى الى حرب واسعة بين مراكش وفرنسا عندها اضطر سلطان مراكش ان يطلب من الامير عبد القادر مغادرة بلاده ، فعاد عبد القادر الى الجزائر ليستأنف القتال حوله من جديد ، وانضم اليه بعض الذين تابعوا القتال في أثناء غيابه بمراكش مثل بومعز ومصطفى بن سالم ، ولكن قوة عبد القادر اخذت تتضاءل اذ قضى على اهم اعوانه : بومعز في نيسان (ابريل) ١٨٤٦ ، ومصطفى بن سالم في آذار (مارس) ١٨٤٧ ، فقرر اللجوء من جديد الى مراكش عند بعض القبائل الموالية له ، إلا ان سلطان مراكش مولاي عبد الرحمن علم بأمره فقرر إخراجه بالقوة ، فاضطر عبد القادر أن يحارب الجيش المراكشي في ١٥ كانون الاول (ديسمبر) ١٨٤٧ فهزم عبد القادر ، عندها عبر الحدود الجزائرية ليستسلم للفرنسيين على يد «دومال» في العام نفسه (١٨٤٧) فاقيد أسيراً الى فرنسا حيث قضى في الاسر منذ استسلامه حتى تولى نابليون الثالث الحكم سنة ١٨٥٢ فاطلقه في العام نفسه بعد ان اهداه سيفاً ورتب له راتباً شهرياً ، ونقل عبد القادر ومن معه على مركب حربي الى الآستانة ثم رحل منها الى دمشق واستقر بها حتى وفاته سنة ١٨٨٣ .

بالإضافة الى مزاياه الوطنية والعسكرية والخلقية ، كان الامير عبد القادر الجزائري مفكراً واديباً وشاعراً ، ومن آثاره : رسالة في العلوم والاخلاق ، عنوانها «ذكرى العاقل وتنبه الغافل» وديوان لشعره ، وكتاب في الخيل يسمى «الصفات الجياد» وكتاب في التصوف من ثلاثة أجزاء يسمى «المواقف» و«المقراض الحاد لقطع لسان الطاعن في دين الاسلام من اهل الباطل والاحاد» .

(١٢) الجزائر (احمد باشا)

(انظر الملحق في نهاية الموسوعة)

(٨) جزيرة المقاومة

يطلق على «جزيرة المقاومة» Ilot de resistance أحياناً اسم «جيب المقاومة» دون أن يكون هناك أية علاقة بين «جيب المقاومة» و«الجيب» بمعناه العملياتي أو الاستراتيجي . (انظر الجيب) . و«جزيرة المقاومة» قطاع أرضي أو منطقة

أو مركز هام ، تحتله قوة مقاتلة للدفاع عنه ، ويكون لدى هذه القوة التصميم على الاستمرار في القتال على الرغم من تطويق العدو لها . وتقدمه عنها وبقائها ضمن محيط من القوات المعادية لها ان الشكل الاكثر وضوحاً وشيوعاً في جزر المقاومة هو ذلك الذي تتركه العمليات الهجومية حيث تندفع القوات في قلب الترتيب الدفاعي للعدو ، بينما تبقى بعض الجزر الدفاعية تحت سيطرة حامياتها المدافعة عنها بتصميم وعناد ، متصدية لهجمات العدو ، محافظة على مواقعها على الرغم من تطويق العدو لها من جميع جهاتها أو أكثرها وتحاول جزر المقاومة المنفصلة تعطيل الاقسام المتقدمة ، على حين تستمر القوات المهاجمة في متابعة الضغط عليها أو تدميرها بواسطة القوات المقدمة او الحرس الامامي في حين تتحرك القوات الرئيسية للقسم المتقدم تبعاً للموقف إما على شكل أرتال أو بتشكيل القتال . وبصورة عامة لا تتخذ القوات الرئيسية للقسم المتقدم تشكيل القتال إلا عند الاقتراب من الخط الذي كلف القسم المتقدم بالاستيلاء عليه والاحتفاظ به حتى اقتراب القوات الرئيسية للهجوم .

ان القتال داخل جزيرة المقاومة هو أحد أشكال المعركة الاكثر تعقيداً ، فالقوات المدافعة عن «الجزيرة» هي قوات معزولة تماماً عن القوات المجاورة ، والتي في الحلف ، بواسطة قوات العدو كما انها محرومة من الاتصال بالقوات الصديقة التي تقع خارج الحصار سواء برأ أو بحراً . ويجب التفريق في كل الاحوال بين الحصار الكامل للقوات في جزيرة المقاومة حيث يكون العدو قد نجح في تنظيم جبهة متصلة حول القوات المحصورة في الجزيرة ، وبين الموقف الذي يمكن منه الاتصال بوحدات ولو كانت وحدات فرعية مستقلة . في الحالة هذه لا تعتبر جزيرة المقاومة محصورة أو منزلة .

ان الحصار لا يحدث مباغتة وبصورة غير متوقعة . ذلك انه من الممكن وضع احتمال حدوث الحصار وتوقعه من خلال متابعة تطورات القتال ، وقيام قوات الهجوم بمناورات سريعة ومرنة ، أو ظهور تطور غير متساو في أعمال القتال فوق ارض المعركة . بالإضافة الى امكانات القوات المتصارعة وقدرتها على تغيير نسبة التفوق بالقوى والوسائل أثناء القتال . ويمكن العامل الاخير القوة الهجومية من اختراق تشكيل القوات الدفاعية بعمق . كما ان احتمال إزلال القوات جواً أو بحراً يساعد العدو كثيراً على حصار القوات المدافعة ويفرض عليها القتال داخل جزر مقاومة . وكقاعدة عامة

يتم القتال داخل جزر المقاومة في ظروف غير متكافئة ، يكون فيها العدو المحاصر للجزر متفوقاً على القوات المحاصرة والمرغمة على القتال دفاعياً . ومن المحتمل في ظروف المعركة الحديثة وقوع حصار للقوات في جزر للمقاومة ضمن إطار من الظروف المختلفة : أثناء المعركة الهجومية ، أو الدفاعية ، أو أثناء مطاردة العدو المنسحب أو المتقهقر ، أو أثناء المعركة التصادمية . وفي هذه الظروف المختلفة جميعها تكون طبيعة القتال واحدة وذلك لاشتراكها في صفة واحدة : وهي ان قوات محدودة تعمل في منطقة أرضية محددة تحيط بها قوات العدو المتفوقة عليها . وبما أن حدوث التطويق أمر متوقع ومحتمل ، ولكنه غير محتم ، فإنه يجب إحباط محاولات القوات الهجومية ومنعها من تطويق القوات داخل جزر مقاومة وذلك بحماية نقط الاتصال ، وإعاقة أعمال القوات الهجومية في الوصول الى مجنبات القوات المقابلة أو مؤخرتها ، ومن أهم الاجراءات التي يمكن اتخاذها كوسيلة لمنع عزل القوات داخل جزر للمقاومة : ممارسة أعمال الاستطلاع الشامل والمستمر بواسطة مختلف الوسائل ، وحماية المجنبات ونقط الاتصال والمؤخرة ، والمناورة بالموانع ، وإقامة العوائق على أكثر محاور الاقتراب أهمية ، وتنظيم التعاون بين القوات المختلفة لحماية نقاط الاتصال والمجنبات ، واستخدام القوات الجوية للقيام بهجمات مركزة لدعم نيران المدفعية في ضرب القوات الهجومية التي تحاول الالتفاف على مجنبات القوات المواجهة لها ، وتنفيذ المناورة بالمدفعية وقوات الاحتياط ، واحتياطي الدبابات منها بصورة خاصة ، واحتياطي المدفعية المضادة للدبابات ومفارز السدود المتحركة ، ودفع الانساق الثانية للاشتباك بسرعة مع القوات التي تحاول الالتفاف على مجنبات أو مؤخرة القوات المواجهة لها ، وإعادة تجميع القوات والوسائط في الاتجاهات المهددة بهجمات أو أعمال التفاف ، والعمل على تدمير القوات المحمولة جواً أو التي يتم انزالها بجرراً بسرعة

وعلى الرغم من اتخاذ الاجراءات المختلفة ، فإنه من المحتمل حدوث التطويق للقوات داخل مناطق محددة . وعلى القوات ان تدافع في هذه الحال ضمن « جزر المقاومة » وقد تختلف الظروف التي تقاوم فيها القوات داخل هذه الجزر تبعاً لعدد من العوامل كتجمعات القوات القائمة بالتطويق وطبيعة أعمالها ، وموقف القوات التي تقاوم خارج الطوق والصديقة للقوات داخل جزر المقاومة ، وتكوين وقدرة القوات داخل جزيرة المقاومة على القتال والاستمرار في

الصراع ، وخصائص وميزات المنطقة التي تعمل فيها القوات ، ونوع او شكل المعركة التي حوصرت خلالها القوات داخل « جزيرة المقاومة » .

قد تكون القوات الهجومية متفوقة بدرجة كبيرة مما يساعدها على تطويق القوات داخل جزر مقاومة مع العمل في الوقت ذاته على عزل ميدان المعركة وتركيز الجهد للقضاء على جزر المقاومة ، بالتتابع وعلى أجزاء . ولكن من المحتمل أيضاً ألا تكون لدى القوات الهجومية قوات كافية للقيام بأعمال قتالية على الجهة الداخلية والجهة الخارجية في وقت واحد مما يضطرها الى تركيز مجهودها الرئيسي على أعمال الجهة الخارجية ، وترك بعض القوات لتطويق جزر المقاومة وعزلها تدريجياً دون القيام بأعمال حاسمة ضد هذه الجزر بعد اكال حصارها مباشرة . وتختلف عندئذ طبيعة القتال للقوات الهجومية في الجهة الخارجية . ويكون لهذا الاختلاف تأثيره على مدى دعم القوات خارج جزر المقاومة للقوات الصديقة لها داخل جزر المقاومة . ومن المحتمل ان تظهر هناك بعض المواقف التي لا تسمح للقوات المقاتلة خارج الجزر بالقيام بهجمات حاسمة لفك التطويق بسرعة عن القوات داخل الجزر ، فتطلب اليها القيام بأعمال ايجابية لتثبيت اكبر قوة ممكنة من قوات الهجوم وإعاقة تقدمها . ومقابل ذلك قد تقوم القوات المقاتلة خارج جزيرة المقاومة بإعادة تجميع قواتها في الحال والاستعداد للقيام بأعمال حاسمة لدعم القوات داخل جزيرة المقاومة واخراجها من عزلتها وفك التطويق عنها . وعلاوة على ذلك فإنه من المحتمل ان تكون جزر المقاومة على مسافة غير بعيدة من قوة اصدقائها وفي هذه الحالة يمكن تقديم دعم فعال لها بواسطة نيران المدفعية وهجمات القوات الجوية ، اما اذا كانت المسافة الفاصلة بين القوات المحصورة داخل جزيرة المقاومة وبين القوات الصديقة لها بعيدة فإن تقديم الدعم المدفعي يكون مستحيلاً ، ويبقى الدعم الوحيد الممكن عندئذ الدعم الجوي أو البحري - اذا كانت الجزيرة قرب الشاطئ* -

وهناك عامل آخر له اهميته في طبيعة قتال القوات داخل جزيرة المقاومة وهو حجم القوات داخل الطوق . فقد يكون التشكيل داخل الطوق كبيراً - وقد يكون مدعماً بأسلحة دعم مختلفة - أو قد يكون محروماً من اسلحة الدعم ومن البديهي ان يكون لذلك كله دور حاسم في شكل وطبيعة قتال القوات داخل جزيرة المقاومة وفي كل الاحوال يجب ان تكون قيادة القوات داخل جزيرة المقاومة موحدة - لاسيما عندما تكون هذه القوات من

وحدات مختلفة وتشكيلات منوعة وتتأثر معركة جزيرة المقاومة في تنظيمها وادارتها بعدد من العوامل التي يجب إضافتها الى ما سبق ذكره وهي : مساحة المنطقة التي تسيطر عليها القوات داخل الجزيرة الدفاعية ، وطبيعة الارض وما تقدمه من مساعدات للقوات المدافعة عنها ، والتنظيم الهندسي للارض وطبيعة التنظيم الدفاعي للمواقع ومدى قوة هذا التنظيم وطبيعة أعمال القوات قبل التطويق في جزيرة المقاومة « هجومية - دفاعية » . وبصورة عامة ، اذا حوصرت لقوات أثناء قيامها بمعركة دفاعية فيكون لدى القوات - على الاغلب - نطاق دفاعي منظم ومجهز مع وجود أرض كافية لإدارة المعركة أثناء الحصار وتقاتل القوات هنا على أرض تعرفها ، مع وجود خطة نيران وخطة حواجز منظمين في معظم الاتجاهات ، وهذا ما يساعد القوات داخل الجزيرة على ممارسة عملياتها القتالية بسهولة . أما اذا حوصرت القوات أثناء معركة هجومية ، أو أثناء المطاردة فيختلف الوضع ، وتستجد القوات نفسها مرغمة على القتال داخل منطقة غير معروفة جيداً لديها ، كما أنها ستكون محرومة من المواقع المجهزة من قبل وفي هذا الموقف يصبح على القوات المطوقة ان تبدأ عملها باحتلال مواقع ارضية هامة حتى تكون لديها المساحة الأرضية الكافية لضمان حرية المناورة أثناء القتال داخل الجزيرة . وتكون مهمة القوات المطوقة هي التمسك بالمنطقة المحتلة ، وتثبيت اكبر قوات ممكنة من العدو وذلك بالقيام بأعمال إيجابية تساعد القوات الصديقة خارج « جزيرة المقاومة » على تنفيذ واجباتها بنجاح .

يكون واجب القائد « داخل جزيرة المقاومة » اتخاذ القرارات لتنظيم الاعمال القتالية وادارتها . ويتطلب تنظيم الاعمال القتالية تكوين قوة احتياطية لمجابهة الاحتمالات المختلفة ، وتكوين مجموعات من المدفعية يكون الهدف منها تركيز النيران وادارتها بشكل قوي ، ووضع قوة من الدبابات كاحتياط في قبضة القائد من أجل دعم الهجمات المضادة عند حدوث اختراق ، بالإضافة الى احتياط من المدفعية المضادة للدبابات ، وتكوين مفرزة سدود متحركة لسد كل ثغرة قد ينجح العدو بفتحها . ان استمرار القتال في جزيرة المقاومة يعتمد بالدرجة الاولى على كفاءة الجهاز الاداري في حصر وتقنين ومراقبة استهلاك الذخائر والمواد التموينية المختلفة نظراً لصعوبات الامداد ، او استحالتها ، في كثير من الاحيان .

ومن واجب قائد القوات المدافعة في « جزيرة

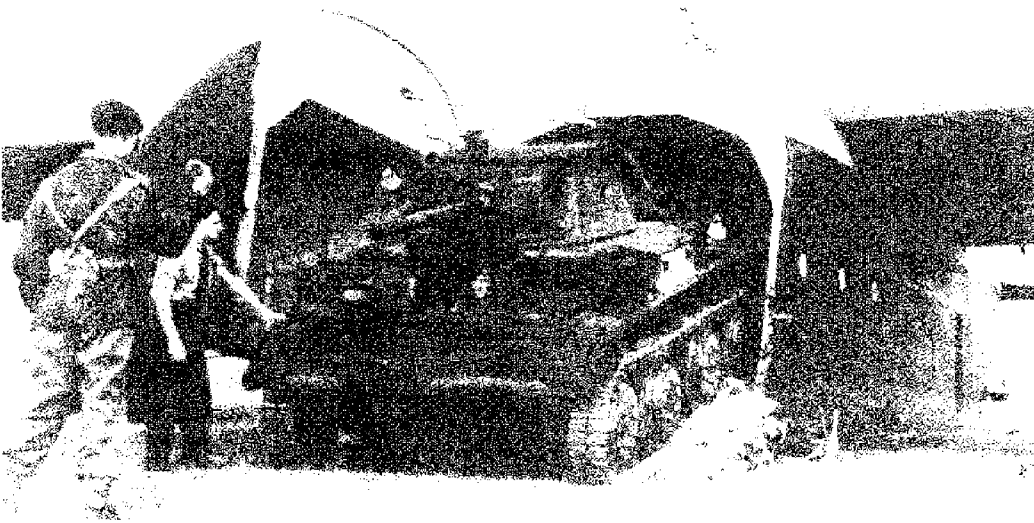

نقل أسلحة ثقيلة جاهزة لدخول المعركة بواسطة الجسر الجوي



الجسر الجوي الفرنسي في ناسان (فيتنام)

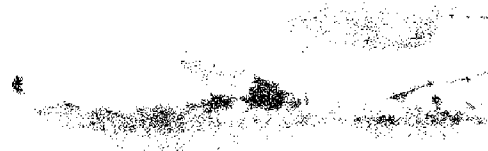

سي - ٥ « تنقل ذخيرة لإسرائيل (١٩٧٣)

الأمر الذي جعل مراكب الاسطول تنتقل بأسرها إلى معسكر الجمهوريين اليساريين (عدا دارعة وطرادين) وتسيطر على مضيق جبل طارق وتمنع حركة القوات من المغرب إلى اسبانيا واستمر الجسر الجوي بين المغرب واسبانيا حتى ٦ آب (اغسطس) حيث استطاعت المراكب الحربية المؤيدة لفرانكو ابعاد مراكب الاسطول الجمهوري عن جبل طارق ، وصار من الممكن نقل القوات الى اسبانيا عن طريق البحر . ولقد استخدم في هذا الجسر ، الذي دام حوالي اسبوعين ، طائرات نقل المانية من طراز «يونكرز- ٥٢» وضعت المانيا تحت تصرف فرانكو لمساعدته على العصيان ضد النظام اليساري .

ثم وجد الجسر الجوي استخدامه الواسع خلال الحرب العالمية الثانية ، وخاصة لامداد وتموين القطعات الكبرى المطوقة (ستالينغراد في العام ١٩٤٣ - ١٩٤٤) أو القطعات الكبرى النازلة وراء خطوط العدو (آرهم في العام ١٩٤٤) ، أو القوات التي يتعذر الوصول إليها عبر أي سبيل سوى السبيل

يمكن أن يؤثر على الوضع العسكري في نقطة الوصول . وما الجسر الجوي Pont aerien في الحقيقة سوى امداد جوي ونقل جوي على مستوى استراتيجي . (انظر الامداد الجوي والنقل الجوي) . ويتطلب هذا الجسر امكانيات نقل جوية ضخمة ، ولا يمكن أن يعطي نتائج ايجابية إلا اذا تم بعيداً عن مدى عمل طيران الخصم ، أو كان الطرف القائم به يتمتع بتفوق جوي على خط مرور الجسر ، أو كانت الطائرات المشتركة فيه طائرات دولة كبرى تساعد دولة حليفة صغرى ضد دولة لا تجرؤ على التعرض لطائرات الدولة الكبرى .

ولقد كان الجسر الجوي الذي استخدم خلال الحرب الأهلية الاسبانية لنقل قوات فرانكو من المغرب إلى اسبانيا في تموز (يوليو) ١٩٣٦ أول جسر جوي في العالم . ويرجع سبب استخدام هذا الجسر إلى أن الاسطول الإسباني كان يؤيد الحكومة اليسارية الشرعية (حكومة جيرال الجمهورية) ويعارض العصيان العسكري اليميني بقيادة الجنرال فرانكو ،

المقاومة « البحث باستمرار عن الطريقة التي يمكن بها اختراق الطوق المضروب حوله والخروج بقوته (انظر التطويق) وهو لذلك يعمل على استطلاع قوات العدو المحاصرة له . فاذا ما وجد فرصة مناسبة عمل على تنظيم قواته وقام بهجوم مباغت لفتح ثغرة يمكن من خلالها اختراق الطوق للوصول الى القوات الصديقة .

كانت الجزر الدفاعية ممثلة في الماضي بالحصون الثابتة ، والقلاع الحصينة التي تحشد فيها المسود التموينية والاسلحة من اجل الدفاع لفترات طويلة . وكانت هذه الجزر الدفاعية تنغم كل فرصة للانقضاض على مؤخرات العدو . وكثيراً ما كانت سبباً في إلحاق الهزائم بقواته واستنزاف قدراتها القتالية ويضم التاريخ العسكري أمثولات غير محدودة للمدن القديمة التي صمدت طويلا للحصار ، وأبرز مثل هو صمود عكا في وجه جيوش نابليون بونابرت . وقد استمر هذا المفهوم واكتسب ابعاداً جديدة مع تطور فن الحرب ، فقد أصبح باستطاعة الطائرات العمودية امداد القوات داخل «جزر المقاومة» والعمل على إخلاء الجرحى . ومن أبرز أمثلة جزر المقاومة في معارك الحرب العالمية الثانية ، صمود طبرق في وجه الغزو الألماني ، وبقاء حاميتها في جنب القوات الألمانية فترة طويلة (انظر طبرق - معركة) . كما حدث أثناء اجتياح دول الحلفاء لأوروبا بعد الانزال في النورماندي بقاء جزر كثيرة للمقاومة ، لكن تفوق الحلفاء ساعد على تصفية هذه الجزر تدريجياً . وتكررت هذه الصورة ذاتها على الجبهة الشرقية - في مرحلتي المد والجزر - فكانت جزر المقاومة في المرحلة الأولى سوفيتية ، ثم غدت في المرحلة الثانية المانية . وفي كلتا الحالتين أمكن تصفية جزر المقاومة بطريقة متشابهة .

(٨) الجسر (معركة)

(انظر بمس «معركة»)

(١) الجسر الجوي

هو عملية نقل مكثفة طويلة الأمد ، تقوم فيها طائرات النقل المدنية والعسكرية بنقل قطعات أو اسلحة ومعدات وذخائر بين نقطتين متباعدتين (نقطة الانطلاق ونقطة الوصول) بشكل يجعل النقل البري أو البحري بينهما متعذراً أو بطيئاً إلى حد

الداعمة لها ، بعد أن تقهقرت هذه القوات أمام هجوم الجيش الشعبي الكوري وتجمعت في جيب بوزان وغدت مهددة بالاستسلام . ولقد بدأ هذا الجسر بين اليابان وكوريا الجنوبية منذ ١ تموز (يوليو) ١٩٥٠ عندما نقل طليعة القوات الاميركية البرية المتمثلة بقوة سميث (الكتيبة الأولى من الفوج ٢١ من الفرقة ٢٤) من مطار انازوكي (اليابان) إلى مطار بوزان (كوريا الجنوبية) بواسطة طائرات C45 . ثم تحول إلى جسر لامدادات وتموين القوات الاميركية وقوات الامم المتحدة المتدخله في حرب التحرير الوطنية الكورية . وكانت طائرات الجسر الجوي الاميركي تقطع ٤٠٠ ألف كيلومتر يومياً فوق المحيط الهادي .

وفي الحرب النورية - الاسرائيلية الرابعة مد السوفيات والاميركيون جسرين جويين لدعم الدول العربية واسرائيل ، والحفاظ على قوتها الحربية رغم ضخامة الخسائر التي أصيب بها الطرفان ، ورغم معدل الاستهلاك العالي للذخائر وقطع الغيار . ولقد بدأ الجسر السوفياتي إلى سورية ومصر منذ ١٠ تشرين الأول (اكتوبر) ١٩٧٣ . وبلغ وزن ما نقله هذا الجسر من ١٠/١٠ إلى ١١/٢٢ حوالي ١٥ - ١٧ ألف طن ، خلال ٩٣٤ طلعة جوية . وكانت كفاءة الجسر خلال ٤٣ يوماً أكثر من ٥٠ مليون طن/كيلومتر ، والمسافة المتوسطة المقطوعة حوالي ٣٠٠٠ كيلومتر نظراً لانطلاق الطائرات من مطار قرب كييف . وكان وزن الحمولة المتوسطة للطلعة الواحدة ١٧ طناً ، مع استخدام الطائرات السوفياتية AN-12 و AN-22 . ولقد دعم هذا الجسر الجوي بحرب بحري نقل الى مصر وسورية حوالي ٢٢٥ ألف طن . أما الجسر الجوي الاميركي فقد بدأ في ١٠/١٣ بعد ٩ ساعات من قرار الولايات المتحدة بالتدخل لصالح اسرائيل وكلف ملياراً من الدولارات . ولقد انطلقت أول طائرات هذا الجسر ، وهي من طراز غالاكسي «CSA» من قواعد MATS . وخطت أولى هذه الطائرات في مطار اللد في الساعة ٢٢ من يوم ١٠/١٤ وبلغ وفي داخلها ٨٧ طناً من الحمولات الحربية وبلغ مجمل ما نقله الجسر الجوي بطائرات النقل الحربية الاميركية إلى اسرائيل من ١٠/١٣ إلى ١١/١٥ حوالي ٢٢,٣ ألف طن ، بالإضافة إلى ٥,٥ الف طن نقلتها طائرات العال الاسرائيلية ، وحمولة اضافية نقلتها طائرات اميركية مدنية مؤجرة . وكانت كفاءة الجسر الجوي الاميركي خلال ٣٣ يوماً أكثر من ٢٤٠ مليون طن/كيلومتر . وكانت المسافة القصوى

جبال هيمالايا ٢٥٠٠ كيلومتر . وكان وزن الحمولة المتوسطة للطلعة الواحدة ٢,١ طن . وأقام الاميركيون والبريطانيون الجسر الجوي الى برلين خلال حصار برلين (١٩٤٨) من قبل القوات السوفيتية (انظر حصار برلين) . ولقد فرض الحصار في يوم ٢٣ حزيران (يونيو) ١٩٤٨ ، وبدأ الجسر الجوي عمله منذ ٢٨ وأتمى في ايلول (سبتمبر) ١٩٤٩ ، رغم أن رفع الحصار عن برلين تم في ١٢ أيار (مايو) ١٩٤٩ . ولقد بلغت تكاليف هذا الجسر ١٧٠ مليار دولار . وكان يعمل باتجاهين : فهو ينقل المؤن والامدادات إلى برلين ، وينقل من برلين المنتجات الصناعية التي تراكمت في المدينة رغم تباطؤ الانتاج . ولقد بلغ وزن ما نقله الجسر إلى برلين ٢٤٠٠٠٠٠ طن ، وهناك مصادر تقول أن وزن المؤن المنقولة كان ١٥٨٣٦٨٦ طناً . ولقد تم نقل كل هذه الامدادات بواسطة ٢٧٤ ألف طلعة جوية . وكان الوزن الشهري الاقصى للامدادات ١٢٠ ألف طن في تشرين الأول (اكتوبر) ١٩٤٨ (٢٠ الف طلعة) . وبلغت الكفاءة الشهرية لهذا الجسر في شهر تشرين الأول (اكتوبر) ١٩٤٨ ، ٣٦ مليون طن/كيلومتر ، وكانت المسافة المتوسطة المقطوعة أقل الواحدة ٦ - ٨ أطنان في فترة تموز (يوليو) ١٩٤٨ - كانون الثاني (يناير) ١٩٤٩ . وكان الجسر الجوي الذي أقامه الاميركيون خلال حرب التحرير الوطنية الكورية (١٩٥٠ - ١٩٥٣) بين اليابان - وكوريا الجنوبية من جهة ، والساحل الغربي للولايات المتحدة الاميركية - وكوريا الجنوبية من جهة أخرى ، عبارة عن جسر انقاذ لقوات كوريا الجنوبية والقطعات الاميركية

الجوي (قوات تشانغ كاي - شيك الصينية في العام ١٩٤٥) . ومع تطور الطيران وتزايد امكانيات النقل الجوي بعد الحرب العالمية الثانية أصبح من الممكن إقامة جسر جوية ضخمة جداً وعالية الكفاءة . وأهم الجسور الجوية التي شهدتها الربع الثالث من القرن العشرين : الجسر الاميركي الجوي في كوريا (١٩٥٠ - ١٩٥٣) ، والجسر الجوي الاميركي - البريطاني خلال حصار برلين (١٩٤٨ - ١٩٤٩) ، والجسر الجوي السوفياتي إلى سورية ومصر ، والجسر الجوي الاميركي الى اسرائيل خلال حرب ١٩٧٣ . وتقاس كفاءة الجسر الجوي بالعوامل التالية : الوزن العام للامدادات أو القوات أو الامدادات والقوات المنقولة ، ٢ - الوزن الشهري للامدادات والقوات المنقولة ، ٣ - طول الجسر الجوي ، ٤ - عدد الطلعات الجوية ، ٥ - عدد الكيلومترات المقطوعة يومياً ، ٦ - الكفاءة الشهرية بالطن/كم ذهباً فقط ، ٧ - وزن الحمولة للطلعة الواحدة بالطن ، ٨ - حجم الحمولة للطلعة الواحدة (امكانية نقل معدات ضخمة جاهزة للقتال) ، ٩ - مدة التزليل ، ١٠ - استهلاك المحركات لكل طن منقول جواً .

ولقد أقام الاميركيون الجسر الجوي لتدعيم الجيش الصيني في العام ١٩٤٥ (عملية هومب Hump) عندما كان هذا الجيش مشتبكاً مع اليابانيين ويحس بحاجة ماسة للامدادات . وبلغ الحجم العام للامدادات التي نقلها ٥٠٠ ألف طن ، تم نقلها بواسطة ٢٣٧ ألف طلعة جوية . وكان الحجم الشهري الاقصى للامدادات ٧١ ألف طن في تموز (يوليو) ١٩٤٥ . وبلغت الكفاءة الشهرية لهذا الجسر في شهر تموز (يوليو) ١٩٤٥ ، ١٧٠ مليون طن/كيلومتر ، وكانت المسافة المتوسطة المقطوعة عبر

الجسور الجوية في حرب ١٩٧٣

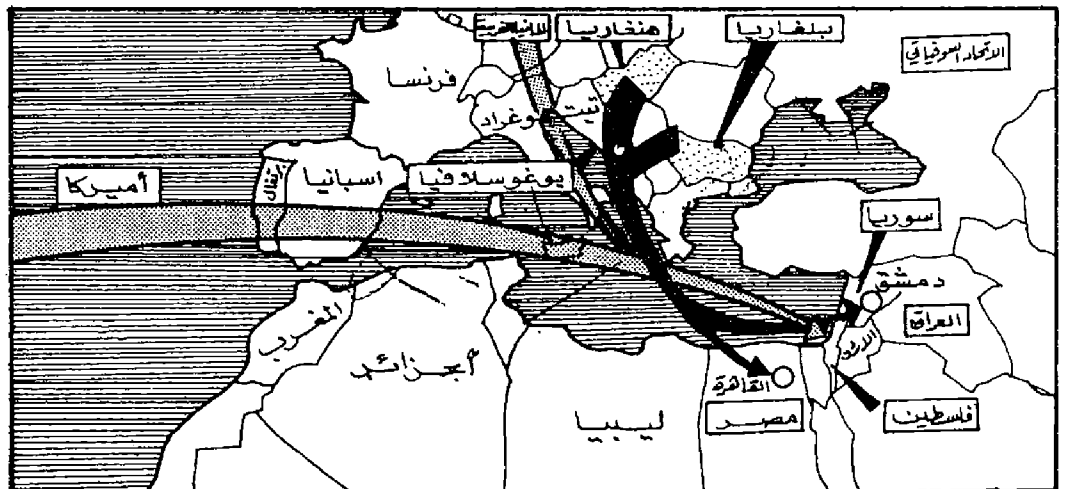

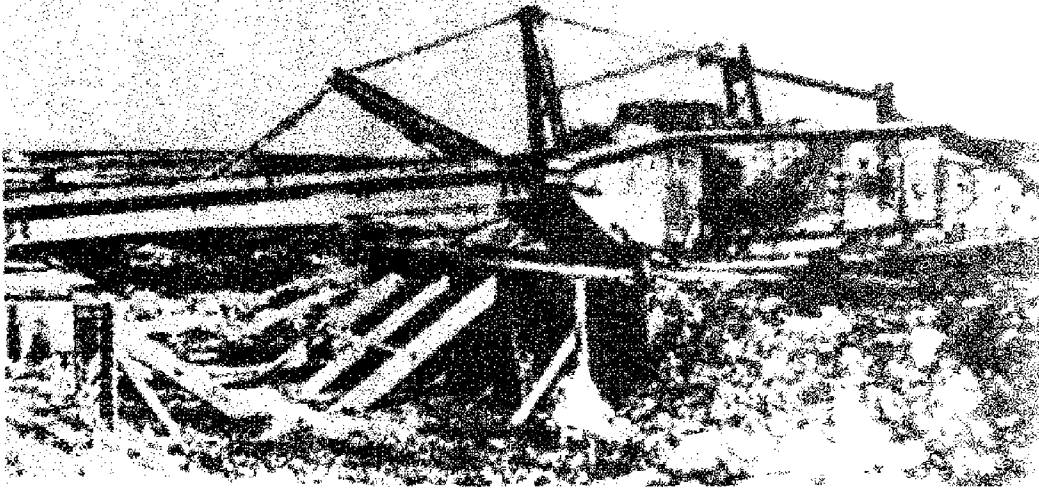

جسر انقراض بريطاني في الحرب العالمية الأولى (دبابة مارك - هـ)

الحديثة (التقليدية أو النووية) ، التي تستخدم القطعات فيها معدات ووسائل آلية كبيرة ، وسيلة اساسية لعبور القطعات الكبرى ، ولا يعتبر العبور في الحقيقة منجزاً إلا بعد نصب الجسر اللازم لمرور الدبابات والمدفعية والآليات المتعددة ، إلى رأس الجسر المعد سابقاً (انظر رأس الجسر) ، بوتيرة مرور عالية تعادل حوالي ٢٠٠ آلية في الساعة نهائياً ، و ١٠٠ آلية في الساعة ليلاً . ورغم قدرة الدبابات وكثير من العربات المدرعة على عبور الموانع المائية ، ورغم وجود الطوافات النظامية والمبتكرة قوارب العبور المطاطية ، فان تأمين عبور القوات والامدادات والمؤن إلى رأس الجسر بحجم كاف قادر على صد الهجمات المعاكسة الكبيرة ، أو تطوير رأس الجسر ، وتوسيعه ، وقلبه إلى قاعدة انطلاق ملائمة لهجوم مقل ، تتطلب وجود جسور عسكرية بمعدل ٢-٣ جسور على الأقل لكل فرقة مهاجمة .

ويتألف الجسر العسكري من قطع قابلة للفك يسهل نقائها بالآليات ، ويمكن حملها خلال التركيب بواسطة الرجال أو الرافعات الخاصة ، الأمر الذي يجعل بالامكان نصب الجسر في ظروف القتال خلال ٤-٦ ساعات (حسب عرض الجسر وسرعة التيار) . ويضم كل جسر : ١ - الحوامل الثابتة أو العائمة ، ٢ - المتكآت المستندة إلى الصفتين ، ٣ - العوارض الخشبية أو المعدنية التي تشكل أرضية الجسر ، ٤ - التنظية الخشبية أو المعدنية التي تكسو المشى ، ٥ - أرضفة التمديد التي تحدد عرض المشى وتمنع انزلاق الآليات ، ٦ - الدرابزون الذي يحمل الأنوار ذات الاتجاه الواحد لتحديد

الأراضي الصديقة لتأمين مواصلات القوات البرية في الهجوم والدفاع ، أو تنصبه لتأمين اجتياز القوات المتقدمة لانهارات أو حفر واسعة أو خنادق م/د عريضة تعترض تقدمها (جسر انقراض) .

ولقد استخدمت الجيوش الجسور العسكرية منذ أقدم العصور . وتظهر على النقوش التي تغطي أبواب «بالاوات» خيالة الآشوريين وهي تجتاز جسراً عائماً تتألف حوامله من حزم الأغصان ، كما أن يوليوس قيصر دفع قواته عبر نهر الرين على جسور ثابتة محمولة على دعائم ثابتة ، ويتم بكل السمات التقنية للجسور المعاصرة . ولقد أخذت الجسور العسكرية أهمية بالغة في العمليات الحربية التي جرت في العصور القديمة والحديثة في منطقة ما بين النهرين ، وأوروبا ، وأميركا الشمالية ، وكافة مسارح العمليات التي تقطعها أنهار كثيرة ووديان عميقة . ولكن هذه الأهمية تزايدت مع مرور الزمن ، ومع تزايد حجم القوات المتحاربة ، وتطور الاسلحة والمعدات ، وتضخم متطلبات القوات المسلحة من المؤن والذخائر والمحروقات . وكان للجسور العسكرية دور كبير في عمليات الحرب العالمية الثانية على المسرحين الأوروبي والآسيوي اللذين استخدم فيهما تدمير الجسور الحديثة على نطاق واسع كوسيلة من وسائل عرقلة حركة القوات المعادية في مسرح القتال وفي العمق الاستراتيجي أو العملي . كما كان لها دور كبير أيضاً في الحرب الكورية (١٩٥٠-١٩٥٣) والحرب الهندية-الباكستانية (١٩٧١) والحرب الفيتنامية ضد الفرنسيين أو الأميركيين ، والحرب العربية-الاسرائيلية الرابعة (١٩٧٣) . ويعتبر الجسر العسكري في ظروف الحرب

المقطوعة ١١ ألف كيلومتر ، تحللها وقفة للتموين بالمحروقات في قاعدة لاجيس Lages التابعة لخلف شمالي الأطلسي ، والواقعة في جزيرة آشوريس البرتغالية ، بحيث كانت المسافة القصوى المقطوعة ٧ آلاف كيلومتر . ولقد قامت طائرات النقل الاميركية بـ ٥٦٥ طلعة جوية (٤٢٠ طلعة C141 و ١٤٥ طلعة C5A) وكان وزن الحمولة المتوسطة للطلعة الواحدة ٢٧ طناً لطائرات ستارلنتر C141 و ٧٥ طناً لطائرات غلاكسي CSA ، و ٣٩ طناً لطائرات العال الاسرائيلية التي قامت بـ ١٤٠ طلعة جوية ، وكان عددها : ٢ بوينغ ٧٤٧ ، ٢ بوينغ ٧٢٧ ، ٨ بوينغ ٧٠٧ . ويذكر بالذكر أن طائرتي بوينغ ٧٤٧ أعدت لضروقات النقل خلال أقل من ست ساعات ، وكانت حمولة الواحدة منها ٧٥ طناً . ولقد كان زمن التفريغ للطائرة C5A حوالي ساعتين ، بينما كان زمن التفريغ الوسطي للطائرة C-141 حوالي ٥٥ دقيقة وهو معدل مماثل لمعدل التفريغ في جسر برلين الجوي ، علماً بأن بعض الطائرات فرغت حمولتها خلال ١٥ دقيقة . وبالإضافة إلى ضخامة الحمولة وسرعة التفريغ ، فقد كانت الطائرة C5A تنقل المعدات الحربية (دبابات م-٦٠ ، ومدافع ذاتية الحركة من عيار ١٧٥ مم) وهي جاهزة لدخول المعركة نظراً لسعة الطائرة الناقلة من الداخل . وكان استهلاك المحروقات بالنسبة إلى الطن الواحد في طائرات C5A أقل من الاستهلاك المماثل في طائرة C-141 بحوالي ٣٦٪ .

إن ضخامة حمولة طائرات النقل الحديثة ، وطول مداها ، وسعتها الداخلية ، وسرعتها ، وامكانية تموينها في الجو (انظر تموين الطائرات في الجو) ، وسرعة عملية التفريغ ، وانخفاض الاستهلاك بالوقود ، الى غير ذلك من العوامل ، تجعل امكانية مد جسور الجوية قائمة وممكنة ، وتخفف قيمة القواعد التي تنشئها الدول العظمى في الدول الصغرى التي تحتاج لدعمها ، وتجعل الدول الكبرى ، والدولتين العظيمتين بشكل خاص ، قادرتين (مادياً) على التدخل بسرعة وكفاءة لدعم حلفائهما في كل بقعة من العالم .

(١) الجسر العسكري

هو جسر قابل للفك تنصبه القوات خلال القتال بعد عبور الأنهار الى الضفة المعادية خلال الهجوم ، أو تنصبه على الأنهار والوديان في عمق

عرض الجسر ليلاً .

اختيار مكان الجسر :

يتم اختيار مكان الجسر العسكري بحيث يكون من السهل ربطه مع خطوط المواصلات الموجودة على الضفتين . وتحاشي القطعات عند نصب الجسر اختيار المكان الذي يتطلب إنشاء وصلات طرق نظراً لصعوبة هذا العمل وارتفاع تكاليفه وحاجته لزمين ومعدات لا تتوفر دائماً في ظروف القتال . ولهذا تضطر القطعات غالباً إلى نصب الجسور على مقربة من جسور قديمة مدمرة أو سليمة للاستفادة من الطرقات المعدة سابقاً . ويستفيد العدو من هذا الأمر ، فيقصف الطرق المؤدية إلى النهر لمنع وصول القوات إلى الجسور حتى لو لم يكن قد حدد مكان الجسور نفسها بدقة ، الأمر الذي يتطلب تنظيم السير لا على الجسر نفسه فحسب بل على المحاور المؤدية إليه أيضاً .

والعامل الثاني الذي يؤثر على اختيار مكان نصب الجسر هو تيار الماء (بالنسبة إلى الجسور المحمولة على حوامل عائمة) . ومن الضروري اختيار الأمكنة التي يكون فيها التيار معتدل الشدة وموازيًا لمجرى النهر .

وتعتبر طبيعة قاع النهر عاملاً ثالثاً يؤثر على اختيار المكان ويستحسن عند نصب جسر ذي حوامل ثابتة ، أن يكون القاع خالياً من الصخور أو الرمال أو الطين الرخو . كما يفضل عند نصب جسر ذي حوامل عائمة أن يكون القاع صالحاً لتثبيت المراسي .

والعامل الرابع هو طبيعة الضفتين ، وامكانية إنشاء التكتلات عليهما مع الحد الأدنى من الأعمال الهندسية المطلوبة ، وامكانية اخفاء قطع الجسر على الضفة الصديقة قبل النصب . وامكانية نصب الجسر على الضفة الصديقة ودفعه فوق النهر .

والعامل الخامس ، هو صلاحية المنطقة لتأمين الدفاع عن الجسر ضد الأخطار الجوية ، وهجمات القوات المحمولة جواً ، واغارات مدرعات العدو التي تتسلل لاحتلال الجسر أو تدميره .

والعامل السادس ، هو عرض النهر ، إذ يفضل نصب الجسر في النقاط التي يكون فيها العرض محدوداً وخاصة بالنسبة إلى الجسور الثابتة بدون حوامل . أما الجسور العائمة (الطافية) فإن نصبها في الأماكن الضيقة مرتبط بسرعة التيار ، علماً بأن ضيق مجرى النهر يرفع أحياناً سرعة جريان الماء . والعامل السابع ، هو وجود جزر في وسط النهر ، لأن من الممكن استخدام هذه الجزر كحوامل

ثابتة سهلة الاعداد .

ويمكن في كثير من الحالات نصب الجسر العسكري في مكان جسر مدني مدمر جزئياً ، مع الاستفادة من ركائز ومتكآت هذا الجسر .

أنواع الجسور :

تقسم الجسور حسب حملتها إلى جسور خفيفة لمرور الأفراد والآليات (زنة ٦ - ١٢ طناً) ، وجسور ثقيلة لمرور الدبابات (٥٠ طناً) وجسور ثقيلة جداً حملتها أكثر من ٥٠ طناً . كما تقسم حسب نوعها إلى جسور نظامية واخرى مبتكرة . والتقسيم الثالث للجسور هو حسب طبيعة الحامل الذي يحدد ما اذا كان الجسر ثابتاً أو عائماً (طافية) . أما التقسيم الرابع فيتعلق بمدة استخدام الجسر : جسر مؤقت وجسر شبه دائم . وهناك بالإضافة إلى ذلك أنواع اخرى من الجسور مثل : جسر الانقضاض ، والجسر المغمور ، والجسر الكاذب ، وجسر المشاة (عبارة المشاة) .

أ - الجسور النظامية : هي جسور يستخدم في نصبها قطع نظامية (عوارض ، تغطية ، قوارب ، حوامل) تحمل عادة في آليات خاصة تستطيع الاقتراب من مكان نصب الجسر حيث تنزل القطع وتكسد بانتظار بناء الجسر . وتمتاز الجسور النظامية بكفاءتها العالية ، وسهولة نصبها ، وقدرتها الكبيرة على الحمل ، ومقاومتها الطويلة للحمولة وللظروف الجوية . وتكون ثابتة أو عائمة ، ومؤقتة أو شبه دائمة .

ب - الجسور المبتكرة : هي جسور يستخدم في نصبها مواد محلية خشبية أو معدنية (جذوع أشجار ، أعمدة خشبية مربعة ، ألواح خشبية ، قوارب معدنية ، سلك حديدية ... الخ) ، تجمع من الأماكن المجاورة لنصب الجسر .

تستخدم الجسور المبتكرة عند عدم توفر العدد الكافي من الجسور النظامية ، أو عند الرغبة في نصب جسر كاذب مع الاقتصاد في استخدام القطع النظامية ، أو عند الرغبة في استبدال الجسور النظامية بجسور اخرى ودفع الجسور النظامية لتأمين عبور موانع اخرى . وتتصف الجسور المبتكرة بتعقيدها وطول المدة اللازمة لانشائها ، وصغر حملتها نسبياً ، وتكون هذه الجسور ثابتة أو عائمة ، وهي مؤقتة في أغلب الأحيان . ويتطلب انشاؤها استخدام آلات هندسية متعددة مثل الطارق الآلي ، والمنشار الآلي .. الخ . ويمكن أن تكون بحمولات مختلفة من ١٠ إلى ٧٠ طناً .

ج - الجسر الثابت : هو الجسر الذي ترتكز متكآته على الضفتين بدون حوامل في وسط الجسر

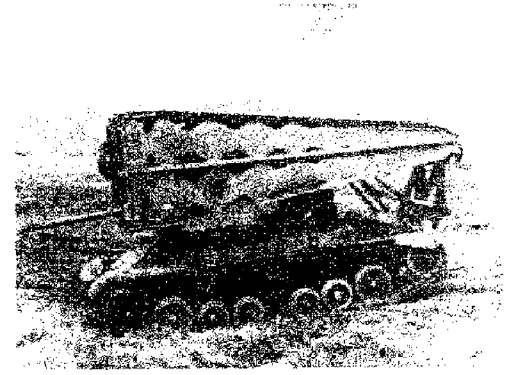

جسر الانقضاض أثناء السير

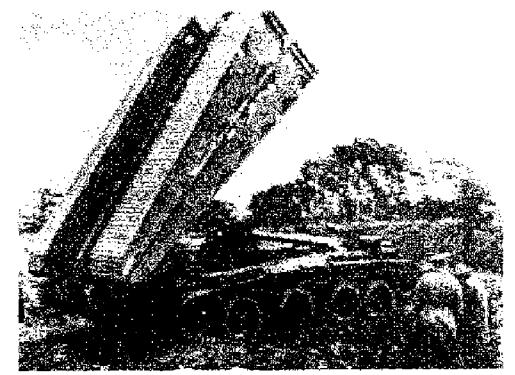

جسر الانقضاض عند بداية النصب

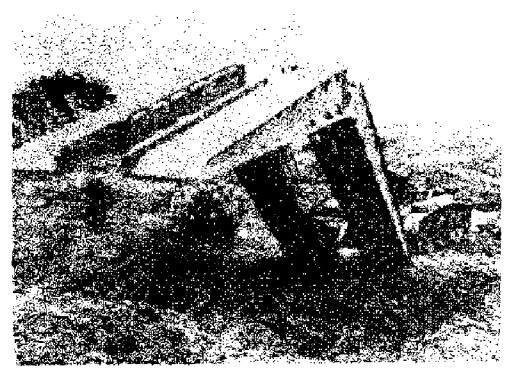

جسر الانقضاض خلال النصب



جسر الانقضاض جاهز للاستخدام

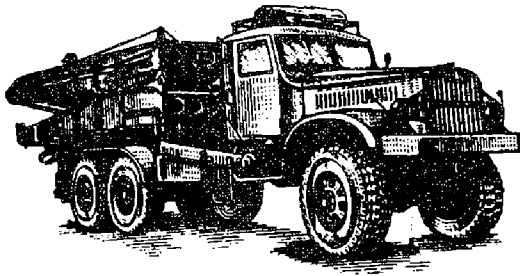

جسر انتقاض سوفياتي أثناء النقل

٦ طن ذو القوارب المعدنية ، وجسر « تريديوي » (Treadway) حمولة ٤٠ طن ذو القوارب المطاطية ، والجسر « هيني بونتون » (Heavy-Ponton) حمولة ٤٠ طن ذو القوارب الخشبية ، والجسر « بيلي » العائم حمولة ٧٠ طن ذو القوارب المطاطية أو المحمول على صنادل نقل مدنية . ولا يزال الجسران العائمان « بيلي » و « تريديوي » مستخدمين حتى اليوم في جيوش الدول الغربية بالإضافة الى جسور عائمة أخرى للقوات البرية والقوات المحمولة جواً . أما جيوش الدول الشرقية فتستخدم الجسر العائم الخفيف «ل. ب. ب.» المؤلف من قوارب وعوارض معدنية خفيفة ويصلح لمروء المشاة والآليات الخفيفة ، والجسر العائم الثقيل «ت. ب. ب.» المؤلف من كتل معدنية عائمة غير قابلة للغرق وعوارض ومناشي معدنية . ويمكن عمل جسر «ت. ب. ب.» بحمولة ١٦ و ٥٠ و ٧٠ طن ، والجسر العائم «ب. م. ب.» المعدني المؤلف من أقسام قابلة للطي . ويمكن عمل جسر «ب. م. ب.» بحمولات خفيفة وثقيلة وثقيلة جداً . والجسر «ب. ف. د - ٢٠» الخفيف المستخدم مع قوات الازال الجوي العاملة وراء خطوط العدو . ويمكن نقل هذا الجسر بالآليات وبالطائرات وطائرات الهليكوبتر . وتتألف قطع الجسر من الالمنيوم ، أما الحامل فهو عبارة عن قارب من القماش العازل للماء والمقسم إلى ١٥ قمساً معزولة بعضها عن البعض الآخر بمواجز هوائية غير نافذة . ويتطلب تركيب هذا الجسر ٥٠ دقيقة تقريباً

(الجسور الصغيرة) أو مع حوامل ثابتة في وسط الجسر (الجسور الكبيرة) . ويمكن أن يكون هذا الجسر مبتكراً أو نظامياً . ومن الجسور النظامية الثابتة جسر «بيلي» Bailey المؤلف من قطع يحملها الأفراد ويصلونها بواسطة محاور وكلابات . ويكون جانبي الجسر منفرداً أو مزدوجاً وبطاق واحد أو طابقتين أو ثلاثة طوابق حسب عرض النهر والحمولة المطلوبة .

تركب أجزاء الجسر على الضفة الصديقة فوق بكرات تدحرج ثم يدفع الجسر يدوياً حتى يلامس طرفه الضفة الأخرى . ويستند إلى المتكأ . ولكي لا يخل توازن الجسر عند اجتياز النهر أو الحفرة يكون طوله أكبر من ضعف عرض النهر إذا سمحت الضفة الصديقة بذلك . ويلعب القسم الباقي على الضفة الصديقة دور الوزن المعاكس . وعندما يتم تثبيت الطرف الآخر على الضفة المقابلة يفك القسم الذي كان يلعب الدور المعاكس . وإذا لم تسمح الضفة الصغيرة ببناء جسر يفوق طوله ضعف عرض النهر (ضفة ضيقة أو منحدر أو عندما يقع مكان نصب الجسر وراء منعطف) تكس قطع الجسر فوق القسم الصغير الباقي على الضفة الصديقة بحيث تؤمن الوزن المعاكس . وفي هذه الحالة تكون آلية نصب الجسر أكثر تعقيداً وتتطلب وقتاً أطول . يمكن نصب جسر بيلي الثابت بأطوال متباينة ، ويفضل بناؤه بدون حوامل إذا كان عرض النهر أقل من ٥٠ متراً . وإذا زاد العرض يمكن استخدام الحوامل الثابتة (جسر بيلي ثابت) أو الحوامل العائمة (جسر بيلي عائم) أو على حوامل ثابتة وأخرى عائمة (جسر بيلي مختلط) .

جسر انتقاض سوفياتي على شاحنة

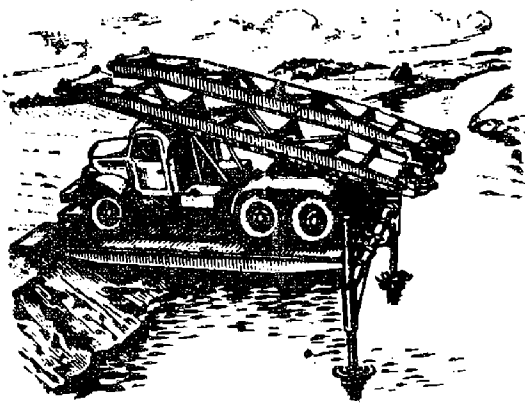

جسر « تريديوي » على حوامل ثابتة

د - الجسر العائم (الطوفي) : هو الجسر الذي ترتكز متكآته على الضفتين ، ويكون وسطه حوامل عائمة (قوارب) . ويمكن أن يكون هذا الجسر مبتكراً أو نظامياً . ولا يمكن إنشاء هذا الجسر إلا إذا كان عمق الماء كافياً ويزيد عن المسافة القائمة بين سطح الجسر وأسفل القارب .

كانت قطع الجسر العائم وقواربه حتى العام ١٩١٤ مصنوعة من الخشب وتسمح ببناء جسر حمولة ٣ - ٥ أطنان . ثم ظهرت في العام ١٩١٥ قطع وقوارب مصنوعة من معادن خفيفة قوية التحمل تسمح ببناء جسر حمولة ١٤ طناً . وفي الحرب العالمية الثانية استخدمت جسور صنعت عوارضها وأرضياتها من الحديد ، وصنعت قواربها من المعدن أو من المطاط . ومن الجسور النظامية العائمة التي استخدمت خلال الحرب ، الجسر «م - ٢» حمولة

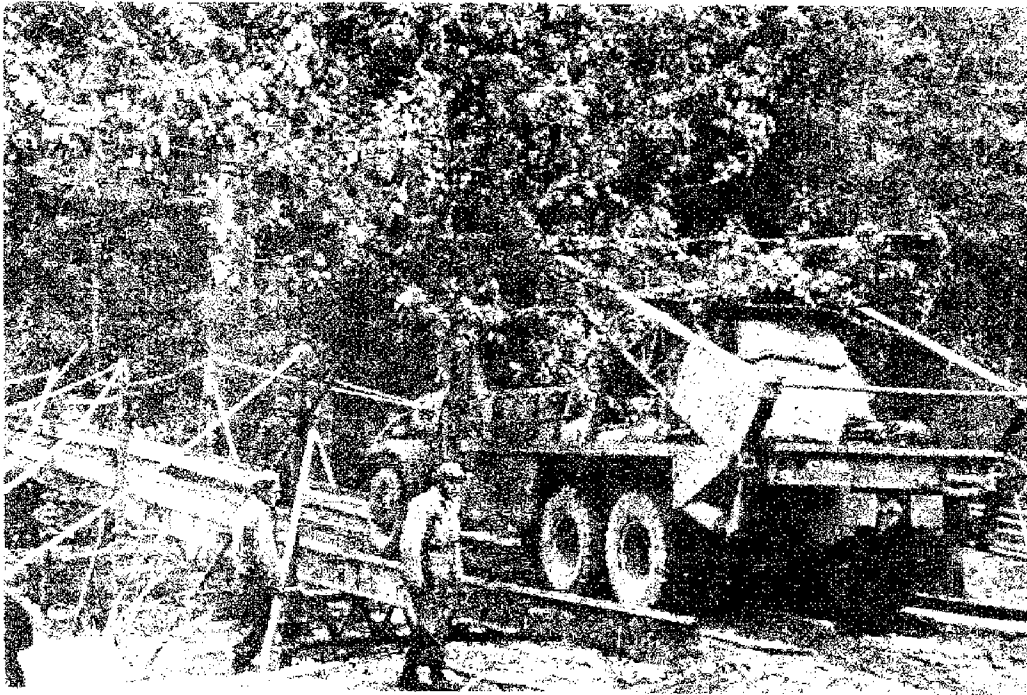

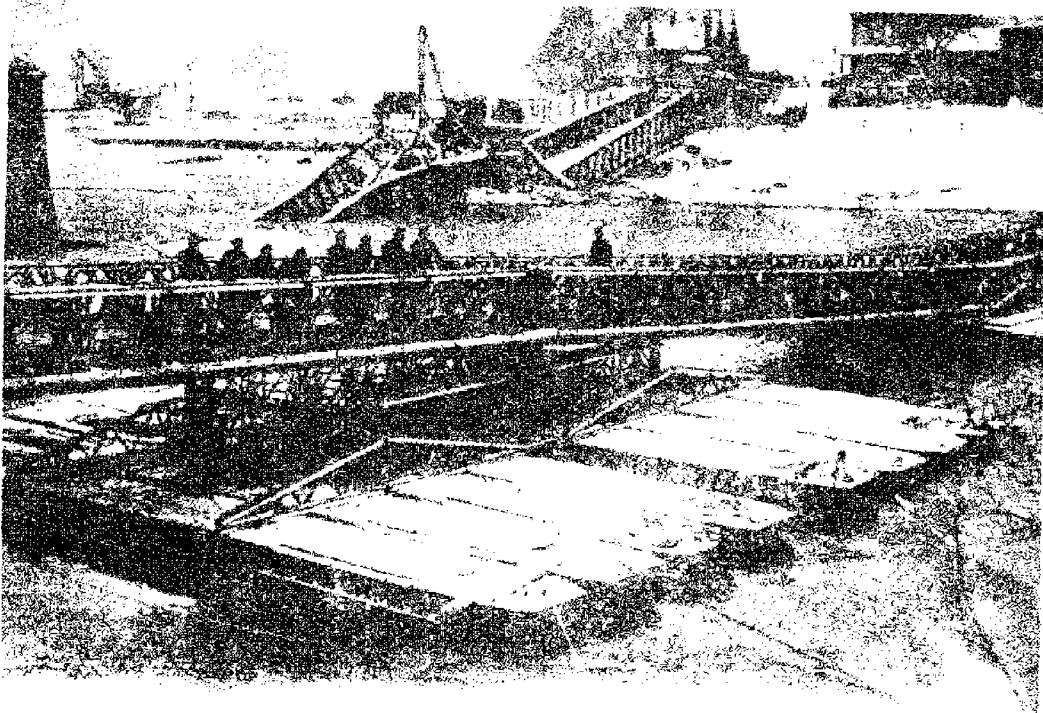

جسر « بيللي » على دعائم عائمة

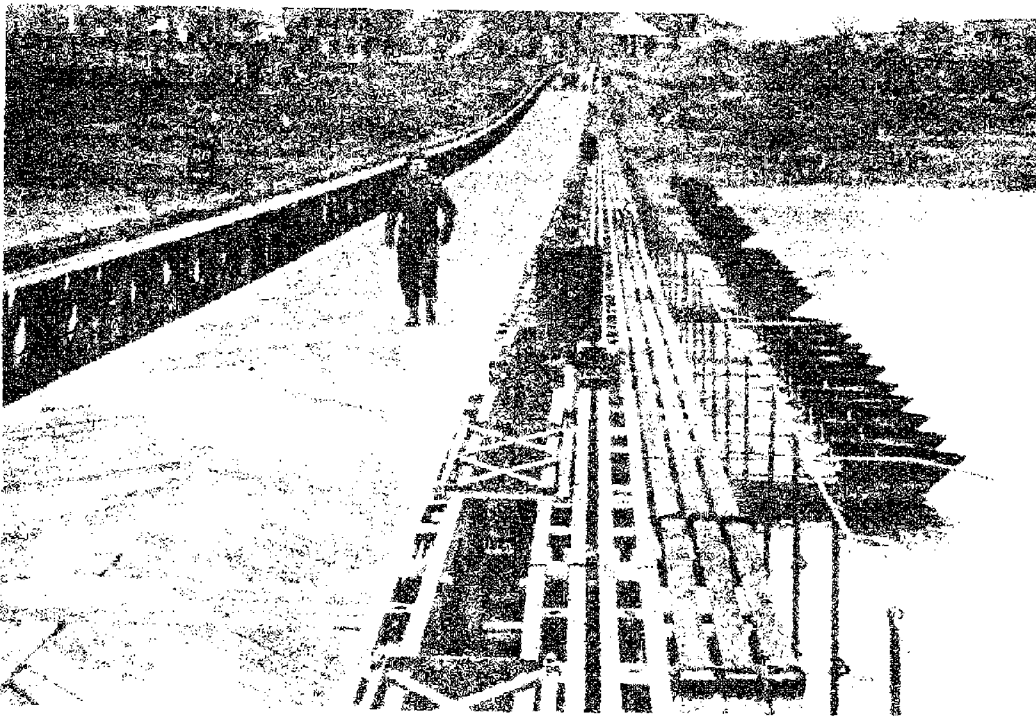

جسر « بيللي » عائم حمولة ٨٠ طناً

تسمح الظروف بذلك . وتتم الجسور شبه الدائمة بأنها أقدر من الجسور المؤقتة على تحمل الموارض الطبيعية وفيضانات الأنهار وقصف المدر البري والجوي . وتنصب هذه الجسور مع الافادة من حوامل ثابتة أو عائمة ، وتكون حمولتها ١٠٠ طن ، والسير فيها باتجاهين الأمر الذي يسمح بحركة الأرتال المتجهة إلى الجبهة

الآليات إلا باتجاه واحد ، وبسرعة محدودة ، الأمر الذي يحد من وتيرة مرور القوات . وبالإضافة إلى ذلك ، فإن قطع وقوارب الجسور محدودة في القطعات ، ولا يمكن لهذه القطعات أن تتحمل عنها مدة طويلة ، خاصة إذا كان عليها أن تتابع تقدمها في أرض تقطعها مجاري المياه . ولذا فإن من المفضل فك هذه الجسور واستبدالها بجسور شبه دائمة عندما

(بطول ٦٠ - ٨٠ متراً) وتتراوح حمولته بين ٤ و ٨ أطنان حسب وضع القوارب .

ويستخدم الفرنسيون جسراً عائماً حديثاً هو جسر جيلوا (Gillois) ، الذي وضع في الاستخدام في أواخر الخمسينات . ويتألف هذا الجسر من آلية برمائية ذاتية الحركة تحمل قطعة جسر طولها ٨ أمتار يمكن أن تعمل كعوامة (معدية) منفصلة كما يمكن أن تتصل مع بعضها لتشكيل جسر . ويستطيع سدة الآلية (٤ لكل آلية) نصب جسر طوله ١٠٠ متر خلال ساعة ونصف فقط . وتأتي سهولة نصب هذا الجسر من أنه لا يحتاج إلى رافعات أو أية معدات مساعدة للنصب . إذ يكفي أن تغوص الآلية في الماء وأن تناور حتى تأخذ مكانها في الجسر وتوصل اطراف قطعة الجسر مع أطراف القطعة المجاورة .

ينصب الجسر العائم (الطوفي) عادة بعمل المتكآت الثابتة ، ووضع القطع على القوارب ، ودفنها إلى مكان الجسر بقوارب ذات محركات ، ثم توصل القطع بواسطة محاور ، وتلقي القوارب مراسيها في النهر ، كما تربط القوارب القريبة من الضفة بجبال مثبتة على الضفة حتى لا يجرف التيار الجسر بعد نصبه . وإذا كان التيار قوياً يمد بين الضفتين سلك معدني أو حبل غليظ تربط إليه القوارب بجبال تثبيت .

ولتسهيل إخفاء الجسر العائم وعدم نصبه في مكانه إلا عند آخر لحظة ، تمد المتكآت ، ويركب الجسر بأقسام متعددة تبقى موهة قرب الضفة ، ثم تدفع هذه الأقسام بقوارب ذات محركات لتأخذ مكانها وتوصل ببعضها ومع المتكآت وتلقي المراسي في الماء فيصبح الجسر جاهزاً لمرور القوات . ومن الواضح أن جسر « جيلوا » يوفر الكثير من الصعوبات خلال هذه العملية بسبب قدرة قطعه على المناورة الذاتية .

يتميز الجسر العائم عن الجسر الثابت بأن رمي المدفعية والطيران المعادين لا يؤدي إلى تدميره نهائياً بل يؤدي إلى تدمير اجزاء يمكن استبدالها بأجزاء أخرى احتياطية جاهزة قرب الشاطئ . ولكن الجسر العائم أكثر تعرضاً للتدمير بالالغام العائمة التي تلقىها طائرات اهلليكوپتر ، وتبقى سائرة مع التيار حتى تصطدم بالقوارب وتنفجر . كما أنه حساس أمام هجمات الضفادع البشرية المعادية .

٥ - الجسر المؤقت والجسر شبه الدائم : تعتبر كافة الجسور العسكرية جسوراً مؤقتة نظراً لحساسيتها وصعوبة صيانتها ، ولأنها لا تسمح بمرور

لسرعتها . ويمتاز جسر الانقضاض المحمول على هيكل دبابة عن جسر الانقضاض المحمول على سيارة نقل ، في أن يوسع الأول العمل تحت نار العدو وفي المناطق الملوثة بالإشعاعات . لذا فهو يستخدم في الانساق الأمامية ، على حين يستخدم جسر الانقضاض المحمول على سيارة نقل في الانساق الخلفية .

وتقسم جسور الانقضاض حسب طريقة نصب الجسر على المانع إلى ٤ أنواع : القلاب ، والمتحرك ، والمطوي (المقص) ، والسطحي . ولقد استخدمت هذه الأنواع خلال الحرب العالمية الثانية ، فأمنت اجتياز الموانع التي صادفتها القوات بسرعة فائقة دون الحاجة لاعداد مسبق لمكان الجسر . ثم تطورت جسور الانقضاض بعد انتهاء هذه الحرب وظهرت منها نماذج حديثة مجهزة في نهايتها بقوائم (احصنة) تستند على سرير الجسر ، وتسمح بنصب جسر انقضاض مؤلف من عدة قطع تحملها عدة آليات .

ولنصب جسر الانقضاض ذي القطعة الواحدة تتقدم الآلية وتقف على حافة المانع (نهر ، حفرة ، خندق) ثم يقوم السائق بتحريك آلية نصب الجسر الذي يتحرك بالانزلاق أو الانفتاح أو الانقلاب ويأخذ وضعا مستويا ويستند أحد أطرافه على الضفة الصديقة على حين يستند الطرف الآخر على الضفة المقابلة ، عندها تنفصل الآلية وتثبت قطعة الجسر بأوتاد معدنية على الأرض وتصبح جاهزة لمرور القوات . وتكون الآلية في جميع هذه الحالات بمثابة الوزن المعاكس .

ويتم نصب جسر الانقضاض المؤلف من عدة قطع بأن تقوم الآلية الأولى بعمل مماثل لما ذكر أعلاه . وعندما تصبح قطعة الجسر في وضع أفقي تنزل القوائم ذات الطول القابل للتعديل ، ويعدّل طولها حتى تلامس الأرض . وتنفصل العربة وتثبت القطعة على الضفة بأوتاد معدنية . ثم تتقدم آلية آخر وتقف على حافة القطعة المنصوبة سابقاً وتقوم بالعملية نفسها ، ثم يجري وصل القطعتين مع بعضهما بحاور معدنية ، وهكذا حتى يتم الوصول إلى الضفة الأخرى .

أما جسر الانقضاض ذي النوع السطحي فيستخدم عندما يكون المانع قليل العمق . ويتم اعداد الجسر بزول الآلية إلى المانع ، ويصبح الجسر المحمول على سطحها ممراً للقوات . وإذا كان عرض المانع أكبر من طول جسر الانقضاض السطحي ، يستخدم جسران أو أكثر . وذلك بأن ينزل الجسر الأول الى المانع ويتقدم حتى يصل طرفه إلى الضفة المقابلة ، ثم يليه جسر آخر ، يتقدم حتى يلامس



جسر مشاة عائم « م - ٢ »



جسر عائم « تريديوي » حمولة ٤٠ طناً

هيكل دبابة) ويستخدم لعبور الأنهار الضيقة والحداد والوديان . وتعتبر الآلية المستخدمة واسطة نقل آراء ونصبه . وتكون سيارة النقل المستخدمة في هذه المهمة ذات قابلية مرور عالية ، أما في حالة استخدام هيكل الدبابة فن الضروري أن يكون هيكل دبابة متطورة الصنع ، حتى يستطيع الجسر مواكبة القوات المدرعة والتقدم بسرعة ماثلة

والعائدة منها دون الاضطرار لاجراء التوقفات الضرورية لتنظيم المرور . وبالإضافة إلى ذلك ، فإن الارتال تستطيع اجتياز الجسر بسرعة أكبر . وهذا ما يزيد وتيرة المرور ويرفع مستوى كفاءة الجسر .

و - جسر الانقضاض : هو جسر من المعدن الخفيف محمول على آلية (سيارة نقل أو

طرفه الأمامي الطرف الخلفي للجسر الأول ، وهكذا حتى يكون الطرف الأخير للجسر الأخير ملاصقاً للضفة الصديقة .

ومن أحدث جسور الانقضاض المستخدمة في المعسكر الغربي جسر الانقضاض « جيلوا » (Gillois) الذي جرب في العام ١٩٦١ . ويتألف هذا الجسر من هيكل دبابة (مدى عملها ٦٠٠ كيلومتر) . ويحمل على الهيكل جسر مطوي طوله ٢٢ متراً وحمولته ٣٠ طناً ويمكن نصبه خلال ١٥ دقيقة . وإذا استخدم حضان معدني عند طرف الجسر أمكن نصب جسر طوله ٤٠ متراً وذلك بواسطة جسري انقضاض .

أما جسور الانقضاض الحديثة المستخدمة في المعسكر الشرقي فهي جسر الانقضاض السوفياتي «ك م م» . وهو جسر ازلاقي محمول على سيارة «زبل - ١٥٧» ، وتبلغ حمولة الجسر «ك م م» ١٥ طناً ، وطوله ٣٥ متراً ، وجسر الانقضاض الثقيل السوفياتي «ت م م» ، وهو جسر منطو (مقص) محمول على سيارة «كراز ٢١٤» ، وهو يسمح بمرور الدبابات المتوسطة ، وطوله ٣٥ متراً ، وجسر الانقضاض «م ت د» المحمول على هيكل دبابة «ت - ٥٤» ، وطوله ١٥ متراً ، ويستخدم لعبور الدبابات المتوسطة على الموانع الضيقة .

ز - الجسر المغمور : هو جسر ينصب تحت الماء ، على عمق صغير (حسب نوع الآلية المطلوب مرورها وقدرتها على النوص تحت الماء) بغية إخفائه عن رصد العدو الجوي . ولا يظهر هذا الجسر لرصاد العدو الجويين كما لا يظهر على الصور الجوية العادية . ولكن استخدام وسائل الرصد الاليكترونية المتطورة المخصصة لكشف قاع المياه العميقة يؤدي إلى كشفه بوضوح . ولقد استخدمه السوفييات على نطاق واسع في فترة (١٩٤١ - ١٩٤٥) كما استخدمه الصينيون في كوريا (١٩٥٣) .

ولكي لا يستطيع رصد العدو الجوي (غير الاليكتروني) كشف هذا الجسر ، يحظر المرور عليه نهائياً ، وتموه مداخلة ومخارجه بشكل جيد ، وينصب على مقربة منه جسر كاذب ، وتغطي المنطقة الواقعة بين الجسر الكاذب والجسر المغمور (على الضفتين) بآثار العجلات ، بحيث يعتقد العدو أن آثار العجلات المتجهة إلى الجسر المغمور أو المنطلقة منه هي آثار عجلات آليات اتجهت نحو الجسر الكاذب . ويتم التمويه ضد الرصد الاليكتروني باستخدام عاكسات مغمورة في أماكن أخرى على عرض النهر لخداع العدو .

ويمتاز الجسر المغمور عن الجسور الأخرى ، بأنه لا يتأثر بالالغام العائمة التي يلقيها العدو من طائرات الهليكوبتر إذا كان عمق الغمر أكبر من غاطس اللغم أو غاطس الطوف حامل المتفجرات .

ح - الجسر الكاذب : هو جسر هيكلي مصنوع من مواد محلية رخيصة مهمته تثبت نيران العدو ، وتخفيف حدة القصف على الجسور الحقيقية ، أو المساعدة على الخداع عند استخدام الجسر المغمور ، أو خداع العدو عن حجم القوات التي قامت بالعبور ، وإعطائه فكرة بأنها أكبر من حقيقتها . ولقد كان اتقان تقليد الجسر ، واستخدام الدهانات لتبدو اجزاء الجسر الخشبية وكأنها اجزاء معدنية ، واستخدام آليات مزيفة متحركة وتبديل أماكنها باستمرار قرب الجسر ، واستخدام آلية أو دبابة مزيفة تتحرك على الجسر الكاذب بملفاف عند ظهور الطيران المعادي ، واحداث آثار عجلات عند مدخل الجسر ومخرجه واعداد مواقع دفاعية كاذبة قرب الجسر ، وتكديس أعتدة مزيفة على الضفة الصديقة ، عبارة عن تدابير تكفي لخداع رصاد العدو وصوره الجوية واطهار الجسر الكاذب وكأنه جسر حقيقي . ولكن تطور التصوير الجوي ، واستخدام الرصد الراداري والاليكتروني والحاراري ، جعل من الضروري دهن قطع الجسر بدهانات مزوجة ببرادة معدنية ، أو وضع صفائح من التوتياء على الجسر ، وتزويد الآليات المزيفة بمصدر حراري ، وإلا فقدت تدابير الخداع فاعليتها .

ط - جسر المشاة (أو عبارة المشاة) (Passerelle d'infanterie) ، هو جسر مؤلف من عدة قطع خشبية أو معدنية قابلة للفك ، يمكن وصلها على الضفة الصديقة ودفعها نحو الضفة المقابلة لتأمين مرور المشاة . ويتم نصب هذا الجسر عندما لا يتجاوز عرض المانع المائي ٤٠ متراً ، ويمكن استخدامه على الموانع الموجودة في عمق المنطقة الصديقة أو عند اقتحام الأنهار . وفي هذه الحالة يتم اعداده ليلاً ودفعه نحو الضفة المقابلة خلال رمي تمهيد المدفعية . ويمكن استخدام جسر المشاة العائم المؤلف من قطع معدنية غير قابلة للفرق أو قطع خشبية ، إذا كانت سرعة التيار لا تتجاوز نصف متر في الثانية . كما ويمكن استخدام جسر المشاة المعلق على الوديان أو الأنهار .

يسمح هذا الجسر بمرور المشاة الراجلة بمعدل ٧٥ رجل في الدقيقة نهائياً ، وتنخفض وتيرة المرور إلى النصف ليلاً . ولتأمين سلامة المرور يكون بين الجندي والآخر مسافة ٥ أمتار ، ويثبت على ارتفاع

رأس الجندي جبل ممدود بين الضفتين يمسك به الجنود العابرون خشية الانزلاق والوقوع في الماء . نصب الجسور واستخدامها :

يبدأ نصب الجسر عندما يتم احتلال وتعزير رأس جسر على الضفة المقابلة ، بشكل يبعد نيران العدو عن الجسر . وكان بناء الجسر قبل استخدام الرصد الجوي (قبل الحرب العالمية الأولى) ، يتم عندما تحتل الموجات الأولى كافة النقاط التي يستطيع العدو منها رصد مكان الجسر ، الأمر الذي كان يضمن عدم قدرة العدو على كشف مكان الجسر ، وعدم تعرض الجسر بالتالي لقصف المدفعية . وفي الحرب العالمية الأولى غدا الرصد الجوي قادراً على تحديد موقع الجسر ، وتصحيح رمي المدفعية وأصبح من الضروري تعميق رأس الجسر مسافة تعادل مدى أطول مدفع معادي قبل بناء الجسر . وفي الحرب العالمية الثانية ، فقدت هذه القاعدة جزءاً كبيراً من أهميتها ، نظراً لأن الطيران غدا قادراً على رصد مكان الجسر وقصفه مهما كان عمق رأس الجسر . ثم اختفت هذه القاعدة نهائياً بعد الحرب العالمية الثانية بسبب التطور الهائل الذي حققه الطيران في مجال الرصد ودقة الرمي . وأصبح نصب الجسر بعد احتلال رأس الجسر وتعزيره مرهوناً بقدرة اسلحة الدفاع ضد الطائرات على طرد طائرات العدو من الجو . وعندما دخل الصاروخ أرض - جو المعركة على نطاق واسع ، عاد الوضع الى ما كان عليه قبل الحرب العالمية الأولى ، وصار بوسع القطعات نصب الجسور فور تدمير معقل الرشاشات ومرصد المدفعية المشرفة على مكان الجسر ، نظراً لأن الصواريخ أرض - جو أصبحت قادرة على منع طيران الرصد والاستطلاع والقصف من الاقتراب من مكان الجسر وهذا ما حصل في الحرب العربية - الاسرائيلية الرابعة (١٩٧٣) . ولكن تطور التصوير بالأقمار الصناعية قد يجعل الجيوش التي تقابل عدواً يملك أقماراً صناعية ، تؤجل نصب الجسر حتى يتم تعميق رأس الجسر إلى مدى أطول مدفع معادي (العودة إلى وضع الحرب العالمية الأولى) .

ومع هذا فان من الممكن تجاوز هذه التقييدات في بناء الجسور عن طريق استخدام الذخان الذي يغطي الجسر ومنطقة واسعة حوله ، إلا اذا كان العدو يمتلك أجهزة رصد وتصوير جوية متطورة قادرة على تحديد مكان الجسر رغم وجود الذخان أو الضباب .

تنصب الجسور التي تبلغ حمولتها ٥٠ - ٦٠ طناً لمرور الدبابات ومختلف العربات الأخرى .

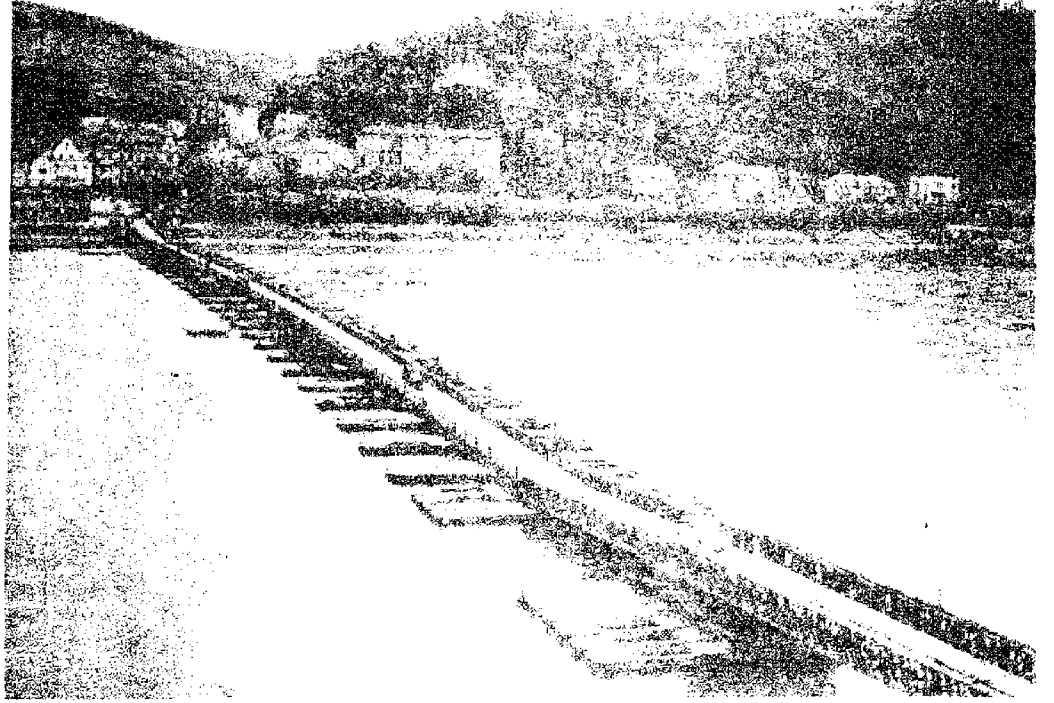

جسر شبه دائم على نهر الرين



عبارة المشاة على قوارب مطاطية

جسر « بيللي » ثابت على نهر فولتورنو

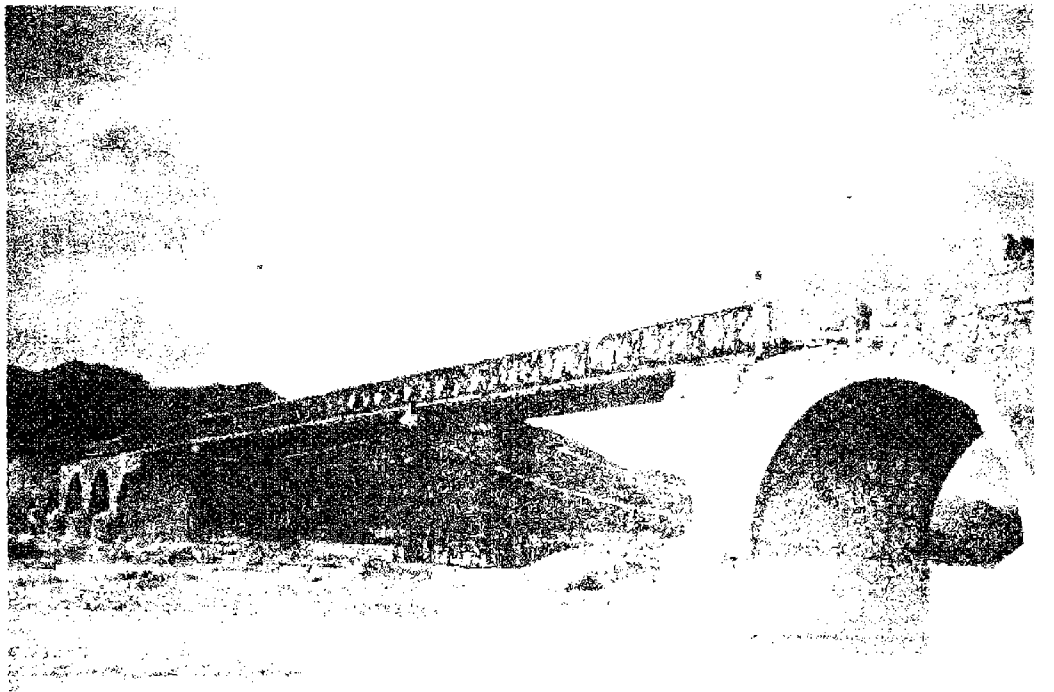

صباح ١٩٧٣/١٠/٧ خلال الحرب العربية- الاسرائيلية الرابعة (١٩٧٣) ، وحققوا في هذا المجال نجاحاً كبيراً ، الأمر الذي حرم الطيران الاسرائيلي من القدرة على تدمير الجسور طوال مدة الحرب رغم محاولاته المتعددة لتحقيق ذلك .

ب - خطر الالغام العائمة : يستخدم العدو ألغاماً عائمة تلقىها الهليكوبترات أو حشوات متفجرة محمولة على قوارب أو أطواف مبتكرة . وهو يلقي بهذه الالغام والمتفجرات ليحملها التيار حتى الجسر ، وعند اصطدامها به تنفجر وتدمر الحوامل . ولقد استخدم الالمان هذا الاسلوب على نطاق واسع لتدمير الجسور السوفياتية على نهرى « الأودر » و « ايلدا » خلال الحرب العالمية الثانية . وللوقاية من أخطار هذه الوسيلة يجري استخدام دوريات محمولة بزوارق سريعة مجهزة بمدافع م/د . وتكون مهمتها حراسة الجسر ، وتدمير الحشوات والألغام . ولتأمين الرؤية ليلا تجهز هذه الدوريات بالأنوار الكاشفة (البروجيكتورات) ، أو بأجهزة الرؤية الليلية . وتنصب في أعلى النهر وعلى مسافة من الجسر شبكات معدنية عائمة أو حواجز من الاعمدة الخشبية الممدودة عرضياً . وتكون مهمتها إيقاف الالغام والحشوات العائمة . وعند وصول الالغام والحشوات الى الحاجز فانها تتوقف أو تنفجر فاتحة ثغرة في الشبكة أو الحاجز الخشبي . ولذا ينبغي أن تكون الحواجز والشبكات متسلسلة بالعمق لمنع تسلل الغام وحشوات عائمة اخرى من خلال الثغرات المفتوحة .

ج - الحماية من القوات المحمولة جواً : تؤمن قوات المشاة حول الجسر طوقاً دفاعياً يمنع قوات العدو المحمولة جواً من مهاجمة الجسر ، وتجهز على مقربة من الجسر وحدات آلية مهمتها التحرك نحو مكان إنزال القوات المحمولة جواً فور اكتشاف الانزال ، وتطويقها ، وإبادتها .

د - الحماية من اغارات الدبابات المعادية : لتأمين الحماية من دبابات العدو التي تتسلل عبر القوات الصديقة المنتشرة على الضفة المعادية تحاط منطقة الجسر بحقول ألغام مضادة للدبابات مسيجة بالاسلاك الشائكة وفيها ثغرات لمرور القطعات الصديقة . وتؤمن القطعات المكلفة بحماية الجسر الرصد البري لكشف تسلل الدبابات المعادية ، كما تحيط الجسر بمجموعات الاسلحة الرشاشة والاسلحة المضادة للدبابات لحماية الجسر من أي خطر بري مفاجئ .

هـ - الحماية من الضفادع البشرية : يقوم العدو بدفع ضفادع بشرية تسبح تحت الماء للوصول



جسر مبتكر في الهند الصينية

نجدة . أما مفرزة الصيانة فهمتها صيانة الجسر ، ومراقبة كلابات ومحاور التثبيت ، وتبديل القطع المهترئة أو المدمرة من جراء رمي العدو المدفعي أو الجوي ، والتحقق باستمرار من نقاط تثبيت الجسر على المتكآت وحبال تثبيت القوارب .

حماية الجسر :

إن أهمية الجسر بالنسبة إلى عمليات القوات الموجودة على الضفة المعادية ، وارتباط مصير هذه القوات بمصير الجسر ، يدفعان العدو إلى بذل كل الجهود لتدمير الجسر ، بغية عزل القوات العابرة عن مؤخراتها ، وحرمانها من الاسداد والتأمين ووصول التعزيزات قبل مهاجمتها والقضاء عليها . ويتعرض الجسر لأخطار التالية : الخطر الجوي ، خطر الالغام العائمة ، هجمات القوات الخاصة البرية أو المحمولة جواً ، إغارات الدبابات المتسللة عبر القوات الصديقة ، عمليات الضفادع البشرية . ولذا لا بد من تأمين الحماية من هذه الاخطار مجتمعة .

أ - الحماية من الخطر الجوي : وتم هذه الحماية باستخدام الجسور المغمورة ، وبناء الجسور الكاذبة ، واستخدام الدخان على نطاق واسع ، وقيام المطاردات بتأمين مظلة جوية فوق الجسر ، والدفاع الايجابي ضد الطائرات بواسطة الرشاشات م/ط ، وبطاريات المدفعية م/ط من مختلف العيارات ، والصواريخ الموجهة أرض-جو . ولقد طبق المصريون هذه التدابير لحماية جسورهم على قناة السويس منذ

ولكن عدم توفر المعدات اللازمة لنصب جسور متعددة محمولة ٥٠-٦٠ طناً لمرور القطعات متكاملة ، يجعل من الضروري بناء جسور حملتها ٥٠-٦٠ طناً لمرور الدبابات وجسور تبلغ حملتها ١٦-٢٠ طناً لمرور المدفعية والعربات المدرعة والجرارات الأخرى . ولكن هذا الاسلوب يجبر القطعات على تفكيك تشكيلاتها ، وفصل آلياتها المدرعة ومدفعيتها عن دباباتها ، ولذا فان من المفضل عدم استخدامه إلا عند الضرورة القصوى .

عندما يكون طيران العدو فعالاً . أو عندما يكون العدو مستعداً لاستخدام سلاحه الذري ، تفك الجسور العائمة نهائياً وتستخدم اقسامها كطوافات مستقلة ، ولا تجمع على شكل جسر إلا ليلا . لتأمين الاستخدام الجيد للجسور ، ينظم عند كل جسر ضابطة ومفرزة إخلاء وانقاذ ومفرزة صيانة . وتكون مهمة الضابطة تنظيم الوصول إلى الجسر ومنع الازدحام عند مداخله ومراقبة سرعة الآليات على الجسر نفسه ، ومنع مرور الآليات التي لا يتجاوز وزنها حمولة الجسر ، وتأمين انضباط الأنوار . وتعمل مفرزة الاخلاء والانقاذ على سحب الآليات المتعطله على الجسر ، وانقاذ الفرق ، وتخليص الآليات المنزلة في الماء أو المغرزة في الوحل . وتكون المفرزة مزودة بالرافعات والأوناش والمراكب السريعة واطواق النجاة والمعدات الطبية اللازمة للاسعاف وورشة تصليح ميدانية ودبابسة

إلى الجسر وتدميره . ويأتي هؤلاء الضفادع مع اتجاه التيار ، ولكن هذا لا يعني أنهم لا يأتون في بعض الأحيان من الاتجاه المعاكس لاتجاه التيار خاصة إذا انزلتهم الزوارق المطاطية أو طائرات الهليكوبتر قريباً من مكان الجسر . ولحماية الجسر من هذا الخطر تحاط الحوامل الثابتة والعائمة بشبكات معدنية تثبت أطرافها العلوية بطوافات أو أسلاك ممدودة بعرض النهر وتعلق في أطرافها السفلية أثقال تجعلها تشكل حاجزاً شاقولياً داخل الماء . وتقوم الدوريات المحمولة على زوارق سريعة بالتجول على جانبي الجسر لاكتشاف زوارق العدو المطاطية وطائرات الهليكوبتر التي تنقل الضفادع البشرية ، وتلقي داخل الماء وعلى فترات زمنية متقطعة قنابل يدوية أو متفجرات تحدث في الماء ضغطاً يؤدي إلى قتل الضفادع البشرية السابحين تحت الماء .

اعداد الجسر للنسف .

يكون الوضع في المراحل الأولى للعبور قلقاً ، وتكون رؤوس الجسور معرضة لهجمات معاكسة معادية قوية خاصة إذا كان العدو ديناميكياً ويمتلك قوة ضاربة سليمة . ولذا فإن من المحتمل القضاء على رأس الجسر بهجوم معاكس قوي يحاول العدو تطويره والانتقال الى الضفة الصديقة . وهو يلجأ في هذه الحالة إلى المفاجأة للاستيلاء على الجسر سليماً واستخدامه لأغراضه الخاصة . ولا يكفي العدو بالاستيلاء على الجسور الأمامية ، ولكنه يحاول أيضاً الاستيلاء على الجسور الموجودة في عمق الأراضي الصديقة ، بغية منع القطعات الصديقة من استخدامها في الانسحاب ، أو منع وصول النجندات والقوات الاحتياطية إلى ساحة المعركة ، والافادة منها فيما بعد خلال المطاردة . لذا تعد وحدات المهندسين كافة الجسور (العسكرية والمدنية) للنسف بشكل مسبق بغية حرمان العدو من الاستيلاء عليها سليمة . ولضمان عدم وقوع أية أخطاء تفرقل سير العمليات يربط اصدار أمر نسف الجسور بقيادة الفرقة ، ولا ينفذ النسف إلا في حالات الضرورة القصوى . (انظر نسف المنشآت والمعدات) .

(٥) الجغرافيا الاستراتيجية

وهي الجغرافيا التي تهدف الى جمع ، ومقارنة ، وتفسير المعلومات الجغرافية الاساسية لاستخدامها في اعداد الخطط لادارة الحرب ، او ادارة العمليات خلال الحرب .

ويمكن تلخيص اهداف الجغرافيا الاستراتيجية Strategic geography في ستة عناصر هي :

(١) امكانية الوصول . (٢) الحركية . (٣) امكانية الرؤية . (٤) امكانية الاتصال . (٥) امكانية التوافر . (٦) المناعة . وتتمحور جميع هذه العناصر حول العامل الرئيسي وهو امكانية الوصول . والحقيقة أن هناك تفاعل بين مختلف القوي والمكونات لتحقيق امكانية الوصول سواء بطريقة بصرية ، او الكترونية ، او مباشرة . سواء كان هناك اشتباك بالاسلحة ، او لم يكن هناك ما يمكن الاشتباك او التعامل معه . امكانية الوصول : يقصد بهذا التعبير المعنى المادي للكلمة ، وهو يقتضي وجود اجهزة او منشآت خاصة لتأمنه . ويتضمن اعتبارات كثيرة مثل حرية اختيار المسالك المختلفة وتقييمها ، والمسافات ، ووقت الحركة ، والموانع ، والقواعسد ، وطرق الوصول . وتتعلق امكانية الوصول باستخدام العربات والطائرات والسفن . وهناك فروق كثيرة بين هذه الوسائل ، فالطائرات تطير بسرعة عالية إلا أنها تحتاج الى اراض للهبوط ، كما ان هناك فرق كبير بين امكانية الوصول والهبوط ، وامكانية الوصول بالطيران فوق المنطقة فقط . وقد يتطلب الامر للطيران بين مطارين ساعة كاملة من الوقت او يوماً حسب حالة الطقس . اما العربات والشاحنات فقد تسير بشكل جيد على الارض المستوية او الطرق المعبدة ، إلا أن سيرها صعب في الغابات والمستنقعات . ويتأثر استخدام العربات كثيراً بالاتجاه واحتمال وجود طرق تصل الى المنطقة المراد بلوغها . أضف الى ذلك ان امكانية الوصول تقاس من مركز الانطلاق الى الهدف . فالوصول الى هانوي من بكين مثلاً ، يختلف عن الوصول اليها من سايجون .

الحركية : وهي القدرة العامة على التحرك . وتتضمن سرعة التقدم ، وحرية اختيار وسائل النقل ، وازدحام حركة السير ، والطرق الضيقة ، وتأثير التنزيات الجوية الموسمية ، ووجود طرق معبدة ومرافق ملائمة في محطات الوصول . ولا تعتمد الحركية من ناحية القدرة ومرونة الحركة على اتجاه الحركة فحسب ، بل على ما يجب تحريكه ، وعلى تنظيم الحركة أيضاً . فالاسلحة الخفيفة اسهل نقلا من الاسلحة الثقيلة ، والمدافع ذاتية الحركة افضل حركية من المدافع المقطورة . والقوات المنظمة انشط حركة من ارتال اللاجئين المدنيين غير المنظمين . والحقيقة أن الحركية تعني أكثر بكثير من تنظيم معدات النقل . فهي تشمل تنظيم الحركة وتأخذ في حسابها تناسق جميع وسائل النقل مع الحمولات أو الاجسام او المواد المراد نقلها ، وتقتزن بسرعة ردة الفعل والحرية في الاختيار . وهي ترتبط قبل كل شيء

بمرونة عقل الاشخاص المكلفين بها . امكانية الرؤية : ويشتمل التعبير هنا مجالات الابصار الافقية والعمودية ، والحواس الاخرى . بالاضافة الى المعوقات التي قد تعرقها مثل الارض ، والطقس ، والظلام ، وجيوبود الانسان . وهي تتضمن التغطية ، والمخابي ، والتصويه ، والتعرف على الهدف ، ومجال الرمي المحدي ، واقسومات الارض ، والتوجيه ، ومجال البصر . وتتضمن كذلك الاختلافات في قيمة هذه المكونات فوق منطقة القتال المأخوذة في الاعتبار . وتختلف امكانية الرؤية تبعاً لاتجاه الملاحظة ، وللظروف الخاصة المحيطة بالمراقب . ويمكن ان تتغير بسرعة مع مرور الوقت ، مثل طلوع الفجر ، او انقشاع الضباب ، او سكون العاصفة ، او توقف هطول الامطار او العكس . وتعتمد المسافة التي يستطيع مراقب ما رؤيتها في احد المطارات على ما اذا كان ينظر في اتجاه مرآب ما ، او في اتجاه احد المدرج . وقد يعتمد مدى الرؤية في احدى السفن على وقوف المراقب على الجسر الرئيسي ، او على منصة المراقبة . وتستخدم العوامل الجغرافية في تحليل امكانية الرؤية ، وفي وضع مقاييس المسافات ، وفي التنبؤ بدرجات الرؤية لأخذها بعين الاعتبار في وضع الخطط .

امكانية الاتصال : وتعني القدرة على نقل المعلومات . وهي تتضمن تأثير الطقس ، والعواصف المغناطيسية ، والارض ، ومستوى التقدم العلمي الحاصل ، بالاضافة الى سهولة بناء اجهزة الاتصال ، وكفاءتها العملية ، وصيانتها . وتتعلق النواحي الجغرافية فيها بامكانية وجود اوضاع قد تؤثر على اجهزة الاتصال في اماكن معينة . وعلى سبيل المثال . فان اجهزة الاتصال الثابتة في المناطق قليلة الكثافة السكانية اقل منها في المناطق كثيفة السكان . كما ان من الاسهل نصب اجهزة البث ونشر الاسلاك في المناطق التي تتوافر فيها الطرق أكثر من المناطق التي لا توجد فيها اية طرق . وتختلف اهمية العواصف الثلجية ، والاعاصير ، واضطرابات الغلاف الايوني من منطقة لاخرى . وبالتالي تسبب اختلافات في درجة الاعتماد على اجهزة الاتصال حسب كل منطقة . وقد تحجب الغابات والجبال في بعض المناطق بحيث تحد من سيطرة القيادة وتشتت نشاطات القوات . امكانية التوافر : لا يعني هذا التعبير مجرد توافر الرجال والمعدات والامدادات ، بل وضرورة وجودهم في المنطقة المطلوبة وفي الوقت المطلوب . وعلى سبيل المثال لم يكن توافر الوقود لدى الامان في ايطاليا يعني بالضرورة انه متاح لقوات رومل

في شمال أفريقيا. وهكذا يمكن القول ان امكانية التوافر تتعلق بالقوى البشرية ، والامدادات ، والنقل ، وغير ذلك من نواحي الامداد والمواقع التي تتواجد فيها . وتمكس مواصفات ، ودرجة تطور ، وتنظيم جميع الوظائف المتعلقة بامداد اي تشكيلة عسكرية .

المناعة : ويقصد بها هنا خلاصة قدرات العدو على الوصول والتحرك وامكانية التوافر . وتعني ضرورة توافر القوى البشرية ، ومرافق الانتاج ، والمنشآت العسكرية ، وخطوط المواصلات اللازمة للحماية . وهي تشمل الاسكان ، وموارد العيش والمرافق العامة والزراعية وغيرها من الاشياء الضرورية للمحافظة على معنويات الالهين وولائهم . أضف الى ذلك انها لا تشمل الحماية من الهجمات العسكرية المباشرة فحسب ، بل والحماية من الدعاية المضادة والنشاطات الهدامة والتخريب والاختطاف الطبيعية .

ويعتمد التقييم الاستراتيجي لمنطقة ما على ٣ مبادئ عامة هي : الاهداف ، وطريق الوصول اليها ، والعوائق . والعامل الهام في الاهداف الاستراتيجية هو ان احتلالها يمنع عن العدو حرية الاختيار والحركة . فاحتلال منطقة صناعية يمنع استمرارها في الانتاج . واحتلال مركز تجاري يمنع وصول البضائع ويحد من حرية الحركة على الطرق المؤدية اليه . اما احتلال الاراضي فله ميزة ان كان يؤثر على سير العمليات من ناحية مضايقة العدو وتحديد اماكن تواجده وتقييده .

ورغم اهمية كل هذه الاعتبارات فان الهدف النهائي يبقى قوات العدو نفسها .

اما طرق الوصول فيقصد بها المناطق التي تحتشد وتتركز فيها الحركة . وتختلف الظروف التي توجد بها طرق الوصول باختلاف أنواع المعدات المستخدمة . فالرغبة في تقصير فترة طيران الطائرات خلال الحرب العالمية الثانية أدت الى تغيير خطوط الطيران فوق المحيطات بتقلها لتمر عبر سلسلة من الجزر او المحطات المتقاربة في المحيط ، كما كان الحال بين البرازيل وافريقيا . اما في البحر فان طرق الوصول تعني المضائق ، التي تؤدي السيطرة عليها الى السيطرة على مساحات واسعة من البحر ، كما هو الحال بالنسبة الى جبل طارق ، والبسفور ، والمضائق الدانماركية التي كان لها اهمية تاريخية بالغة ، ولكن اهميتها الحالية تقل كثيراً عن اهمية الممرات الاصطناعية مثل قناة السويس وقناة باناما .

وطرق الوصول البرية اكثر تنوعاً واختلافاً من الطرق البحرية والجوية . وقد تمر عبر الوديان أو

بين التلال ، او الاراضي الجافة المحيطة بالمستنقعات ، والمناطق الجرداء في الغابات ، والسهول الساحلية ، ومخاضات الأنهار . وبالرغم من مجالات الاختيار الواسعة التي تؤمنها الاراضي البرية ، فان من الملاحظ تكرر استخدام بعض الطرق في الغزوات التاريخية ، او تجنب المرور من طرق اخرى .

والعوائق جزء من طرق الوصول او هي تنمة لها ، فالعديد من المناطق يجري تجنبها اختيارياً ، والبعض القليل الآخر من الطرق يجري تجنبه اجبارياً . وتعتمد اهمية الاحوال الجوية ، ونوعية الارض ، او قوى العدو كعوائق على ما تواجه به ، وعلى الثمن الذي يجب دفعه للتغلب عليها . وما قد يكون عائقاً في وجه شاحنة قد لا يكون كذلك بالنسبة لدبابة ، والمساحات الشاسعة من صحاري او بحار او مناطق مغطاة بالثلوج ليست بذات بال بالنسبة للطائرة . ويعتمد التغلب على العوائق الطبيعية كثيراً على الوقت ودرجة التطور التقني . كما تعتمد العوائق الاصطناعية على المعدات وموقف العدو . وأخيراً يجدر بنا ذكر الطبيعة النسبية وغير الثابتة للعوائق فهي قد تؤخر او تميمق او تفرض ثمناً فادحاً على من يحاول تجاوزها ، إلا انها لا تشكل سداً قوياً إلا امام القيادات الخائرة المترددة .

(١٠) الجغرافيا السياسية (الجيوپوليتيكا)

هي فرع حديث وجديد من العلوم الجغرافية المختلفة ، يتناول بالبحث ، العلاقات التي تربط الدول بعضها ببعض ، وعلاقة ذلك بمعطيات الطبيعة وقوانينها . ولقد كانت اهداف الجغرافيا السياسية معروفة من قبل ، ولكنها مبعثرة بين مجموعة من العلوم الجغرافية ، كالجغرافيا الاقتصادية ، والجغرافيا البشرية ، والجغرافيا لاقليمية ، والجغرافيا الطبيعية ، والجغرافيا المناخية ، وقد استخرج من همداه العلوم ، بالاضافة الى المعطيات التاريخية ، هذا العلم الجديد .

ويعتبر الجغرافي «فردريك راتزل» اول من قدم صياغة للجغرافيا السياسية كدراسة علمية فنية ، وقد ناقش في كتابه «الجغرافيا السياسية» (١٨٩٧) اغلب الموضوعات الرئيسية التي قد قبلت منذ ذلك الوقت ، على انها من الاتجاهات الهامة الضرورية في العلم ، وقد اعتبر «راتزل» ، فيما قدم من دوضوعات رئيسية ، ان الحرب مرحلة هامة من السياسة ومن الجغرافيا ، وان الدولة كائن حي ، وان هناك تشابهاً بين البناء الجغرافي والبناء السياسي من جهة ،

وبين الكائن العضوي من جهة ثانية . وقد اخذ الجغرافيون السياسيون عن «راتزل» كثيراً من آرائه ، خصوصاً نظريته في الفضاء او المنطقة التي تحتلها مجموعات سياسية ، واطلقوا عليها اسم «منطقة البقاء» او «منطقة الحياة» ، ثم رأوا للدولة حقاً في منطقة الحياة ، او في «المجال الحيوي» كما عرفه هتلر في كتابه «كفاحي» .

ثم تعهد علم الجغرافيا السياسية بعد «راتزل» جغرافيون آخرون كان اشهرهم ، قبل الحرب العالمية الاولى ، العالم السياسي السويدي «كيلن» ، الذي وضع دراسة جغرافية لثان دول في العام ١٩١٤ ، وفي كتابه «الدولة كعضو حيوي» اعتبر وجود خمسة أقسام فرعية للسياسة اطلق على احدها اسم الجغرافيا السياسية (الجيوپوليتيكا) ، وقد تأثر «كيلن» بالحرب العالمية الاولى ، واصدر مؤلفات اخرى استخدم فيها علم الجغرافيا السياسية للدفاع عن قضية المانيا ، وبنهاية الحرب العالمية الاولى كانت قد اصبحت الجغرافيا والسياسة تؤامين لا ينفصلان ، فما هذا العلم وازدهر ، في المانيا خصوصاً . واستخدم آراء «كيلن» ونظرياته نفر من العلماء الالمان ، التواقين لاستخدام كل ما يتوافر لهم من معرفة عن الارض لمعاونة المانيا في استعادة مكائنها في مصاف الدول الكبرى ، كان أبرزهم الجنرال «كارل هوزهورف» مدير معهد الدراسات الجغرافية السياسية بجامعة ميونيخ ، ومن ثم عميد الاكاديمية الالمانية ، ولهذا العالم الجغرافي كتب عدة مؤلفات في الجغرافيسة السياسية «الجيوپوليتيكا» ، وكان تأثيره في المانيا واليابان - الدولة العسكرية الثانية التي كتب عنها كتابه الشهير «اليابان الكبرى» - تأثيراً بالغ المدى والأهمية . فهو ، مع بعض الجغرافيين الآخرين ، أخرج علم الجغرافيا السياسية الى الوجود السياسي للدولة ، وغدا تعلم الجغرافيا السياسية مرادفاً لتعلم تقنية خاصة في ادارة السياسة في الدولة .

بنى العلماء الالمان ، من الجغرافيين السياسيين ، آراءهم الجغرافية ، على مبادئ منها مبدأ الاكتفاء ، اي العمل للاكتفاء الذاتي القومي القائل بأن على الدولة أن تملك توازناً اقتصادياً ، مع استقلال في الانتاج عن غيرها من بلاد العالم ، وهذا ما على السياسة تأمينه ، ومبدأ المجال الحيوي ، المعروف منذ أيام الجغرافيين السياسيين الأوائل ، والذي يعني المجال اللازم لشعب في ان يعيش ، وينمو ، ويتحرك ، ويفجر طاقاته وامكانياته ، وهذا المجال يستتبع السباح لأي شعب «مضغوط» ان يمتد ، فيضم اليه اجزاء الأرض التي تؤمن له التفاعل الاجتماعي

والاقتصادي الكاملين . ومن مبادئهم أيضاً قولهم بحق الامة في الحصول عن حدود طبيعية ، تقع عادة وراء الحدود السياسية القائمة ، فاذا ما كان هذا حقيقة واقعة ، كانت الحدود السياسية عاملاً يدعو الى الحرب التوسعية . ويقصدون بكلمة حدود طبيعية ، حواجز مائنة ، كالغابات والأنهر والجبال . ومن مبادئهم أيضاً ، النزعة الاقليمية بان تنضم جميع الشعوب التي تتكلم لغة واحدة او حتى تلك التي تتقارب لغاتها ، وفي هذا ، كما نرى ، شيء من الدعوة القومية وان كانت تقصر عنها في الحجم والعمق .

من مختلف الآراء والمبادئ ، تبلور هذا العلم ، وانتشرت المؤلفات الجغرافية السياسية ، وتنوعت ، وظهرت مصورات « لمنطقة الثقافة الالمانية » ومصورات « لمنطقة التجارة الالمانية » ، على انه ، من اطرف المصورات ، تلك التي قسمت العالم الى ثلاثة أقاليم ، على رأس كل اقليم واحدة من الدول الكبرى : الاقليم الاميركي أبرز الاقاليم الثلاثة لانه ينفصل عن الاقليمين الباقيين بمحيطات واسعة ، تتولى الولايات المتحدة الاميركية السيطرة عليه ، ويشمل قارة اميركا . ثم الاقليم الآسيوي ، ويتكون من شرق آسيا واورشاليا ، والسيادة عليه لليابان ، وقد اطلق اليابانيون على هذه المنطقة او الاقليم اسماً مستحباً « منطقة المشاركة في الرخاء لشرق آسيا » ، مع العلم بان اليابان كانت الدولة الوحيدة ، خارج الاراضي الالمانية ، التي تحول جغرافيوها الى جغرافيين سياسيين (جيوبوليتيكيين) . اما الاقليم الثالث فهو ما تبقى من العالم ، اي اوروبا وافريقيا ، وتشرف عليه المانيا ، وكانوا قد فكروا كحل لمشكلة الاتحاد السوفياتي ، ان يخلقوا منطقة اقليمية رابعة تضم الاتحاد السوفياتي مع الارض التي في جنوبيه حتى الهند وساحل بحر العرب ، ولكن ، بما ان هذه الارض المقترحة لا تصل الى خط الاستواء ، فانها ستفتقر الى جو المنطقة الاستوائية ، اي الجو الذي توافر لكل الاقسام الاخرى ، وبالتالي فقد صرف النظر عن هذا الاقليم الرابع والحق الاتحاد السوفياتي ، بالمنطقة التي ستسودها المانيا ، وذهبت الهند الى المنطقة اليابانية . وهكذا خدم علم الجغرافيا السياسية العقيدة النازية خدمة اوصلتها الى الحرب ، ومثل فيها العلماء الجغرافيون مستشارين للزعامة النازية .

ولقد انتشر علم الجغرافيا السياسية بعد الحرب العالمية الثانية ، ورأى فيه الفرنسيون ، دراسة للعلاقات الرابطة بين الطبيعة والمجتمع والدولة ، فوضعت مؤلفات عديدة في هذا الباب ، ويمكننا الاشارة هنا الى

ان ابن خلدون قد اتي ، في المقدمة الخاصة لكتابه الشهير ، على كثير من مبادئ الجغرافيا السياسية التي نحن بصددنا .

وعلى الرغم من ان علم الجغرافيا السياسية ، لم يعد اليوم ، كما كان بالامس ، من حيث المرتبة والاهمية ، فانه ما يزال يلجأ اليه في أمور دولية كثيرة ، فكما كانت الجماعات التي نظمها « كارل هوفر » ، في معهد الجغرافيا بجامعة ميونيخ ، وفي امكان متعددة اخرى ، تعمل من أجل الحرب المتوقعة ، فان جغرافيين الولايات المتحدة ، والكثير من الوكالات والهيات ، بما فيها وزارة الحرب ، تعمل اليوم ، من أجل القوات المسلحة الاميركية . ولقد كان مفهوم الحرب الشاملة العامل الأول الذي دفع علم الجغرافيا السياسية الى مركز الصدارة في امكان متعددة من العالم . ومن الجدير بالذكر أن نظرية الامن القومي الاميركية ، ونظرية الحدود الآمنة الاسرائيلية ترتكز على هذا العلم بأسلوب جديد لا يختلف في جوهره عن الاسلوب القديم .

(١٠) الجغرافيا العسكرية

قد لا نجد ، في المدلول العلمي كلمة جغرافيا عسكرية ، اذ ليس هناك كعلم إلا كلمة جغرافيا . إلا أن هذه الجغرافيا ينظر فيها أحدنا من الزاوية التي تهتم ، أو في ضوء المعلومات التي يحتاج اليها ، فيستخلص العسكري ، مثلاً ، من الجغرافيا الطبيعية والبشرية ، كل ما يراه مؤثراً على سير عملياته المرتقبة أو الحالية . من هنا درج العسكريون ، وجاراهم أهل العلم ، على اطلاق اسم « جغرافيا عسكرية » على تلك المعلومات ، التي تهتم العسكريين ، من الجغرافيا ككل .

ومن الضروري التفريق بين الجغرافيا العسكرية ، لاهداف استراتيجية وبين الجغرافيا العسكرية لاهداف تكتيكية . فالأولى تلبس حاجات الاستراتيجية العسكرية والسياسية ، بمعنى أنها أشمل وأبعد أثراً ، فهي تتناول عامة ، بالإضافة الى الجغرافيا الطبيعية والبشرية ، العناصر الاقتصادية ، والاجتماعية ، والسياسية التي تسهم جميعها في تقييم قوة العدو ككل : نقاط ضعفه وامكاناته . وتلبي الجغرافيا العسكرية التكتيكية حاجات الوحدات المقاتلة ، في معرفة خصائص منطقة القتال ، حيث استدعى للتمركز ، أو للحركة ، أو للقتال .

تتناول الجغرافيا العسكرية حقولاً أربعة ، لكل منها ، منفردة ومجمعة ، تأثير مباشر على سير العمليات

العسكرية في منطقة العمليات : فسطح الارض وباطنها ، تعاريجها ، ومجري المياه فيها ، وأغطيها (الاحراج والمزروعات) ، وعناصرها البشرية ، تلتصق التصاقاً مباشراً بشكل المناورة ، سواء للقتال ، أو للتحرك ، أو للتمركز ، أو للخدمات اللوجستية (الادارية) . ويدرس العسكريون ، في سسطح الارض وفي باطنها ، عدة أمور بهدف معرفة إمكانات الحركة في منطقة ما ، وامكانات إقامة انشاءات الميدان ، وموضوع التموين بالمياه ، والمصادر المعدنية اللازمة لاجمال الجبهة وللتشكيلات اللوجستية ، كما يهدف هذا الدرس الى معرفة المخابى الطبيعية المتوفرة وأثر كل ذلك ، على تمرکز الوحدة وانتقالها .

أما تعاريج الارض فيستفاد من دراستها في معرفة نوع المناورة أو اتجاهاتها ، خصوصاً في الحروب الحديثة ، حيث لم تعد الآلة ، ولها التزاماتها التقنية ، عنصراً هاماً في المعركة فحسب ، بل غدت أيضاً العمود الفقري لتلك المعركة . ويشمل درس تعاريج الارض ، ومجري المياه . فتدرس الانهار ، من حيث عرض كل منها ، وعمقه ، ونوع التربة في قعره ، وسرعة جريانه ، وأهم من كل ذلك ، تدرس امكانات عبوره من قبل الآليات جميعاً ، ومن قبل المشاة .

وتشمل الأغطية في المفهوم العسكري المزروعات والاحراج ، وهي عناصر هامة في تأثيرها على شكل المناورة . والمعلومات التي تستقى من الجغرافيا العسكرية ، في هذا الصدد هي ما يتعلق منها ، بإمكانية المراقبة ، وبفعالية النيران . فالمزروعات العالية تحدد من امكانات المراقبة ، كما تسهل عمليات التخفي ، وعمليات التسلل والكمائن ، وبعض الحقول المزروعة يعتبر صعباً سلوكها من قبل الآليات ، كما أن الأرض المحروثة تعرقل سير تلك الآليات . وتعتبر الغابات والاحراج ، نسبة إلى كثافتها ، حاجزاً أو شبه حاجز ، وهي في أكثر الاحيان تحدد من المراقبة ومن النار أيضاً ، كما أنها تسبب المفاجآت ، وعلى ذلك فهناك تقنية خاصة في قتال الاحراج والغابات ، مرتكزة على عنصر المفاجأة ، يعتمد عليها العسكريون ويختلف اختلافاً كاملاً عن المناورة في منطقة غير مغطاة .

أما العناصر البشرية في الجغرافيا العسكرية ، فهي تتناول الطرق ، والجسور ، والحدود ، ومسالك الملاحة وأعمال تنظيم (تحكيم) الاراضي (Organisation du terrain) ، والمجموعات السكنية ، والمدن ، والمصادر الطبيعية المحلية ، واخيراً السكان . وفي كل بند من البنود المشار اليها ،

يجهد العسكريون في معرفة مدى تأثيرها على المناورة :
 فشبكة الطرق عنصر أساسي ، وهي التي تحدد
 اتجاه الحركة ، وسعتها ، أما الجسور فتعتبر مسالك
 مفروضة وجد حساسة ، فيدرس في الجسر ، عرضه ،
 وسعته ، وقوة احتماله لأوزان المعدات العسكرية ،
 كذلك السدود تؤلف حاجزاً مانعاً اذا كانت على
 نوع من الضخامة والحجم ، وبتهيئها يمكن ان
 تحول مساحات شاسعة ، حولها ، الى اماكن غير
 صالحة للحركة .

وعند دراسة مسالك الملاحة يقتضي تحديد قيمة
 المسالك من حيث حجم المركبة المائية الممكن أن
 تمر عليه ، وتحديد الوسائل اللازمة لاجتيازها ، والمهل
 الضرورية لإقامة الجسور . تستجمع المعلومات حول
 الانشاءات الدفاعية التي أقامها العدو ، وأعمال تنظيم
 (تحكيم) الاراضي في منطقة من المناطق . أما ما
 يعود الى المجموعات السكنية ، والمدن ، فإنها تعتبر
 من الحواجز أو موانع الحركة ، قريبة نوعاً ما الى
 الاحراج والغابات ، إلا أنها ، بخلاف تلك ، قد
 تسهل أعمال التمركز والتخيم في حال كون السكان
 موالين ، وتعتبر الاماكن الآهلة صالحة للعمليات
 الدفاعية أكثر منها للعمليات الهجومية ، بما توفره
 للمدافع من اختفاء ، ولأنها تحد مدى النيران والمراقبة
 أمام المهاجم .

ولا تهدف دراسة المصادر الطبيعية في بقعة ما
 الى اجراء دراسة اقتصادية أو صناعية ، بل الى
 معرفة ما تؤمن هذه البقعة من تسهيلات عسكرية
 في اعمال التحصين ، والتموين ، والصيانة ، والتمركز .
 ويبدل جهد خاص في معرفة ميول السكان
 السياسية ، والدينية ، بهدف معرفة امكانيات مؤازرتهم
 من جهة ، أو مدى عدائهم من جهة أخرى ،
 فقد يجهد العدو بينهم عملاء أو أنصاراً أو مخربين .
 وهكذا فان دراسة السكان هي موضوع بالغ الاهمية ،
 يمل على القائد اتخاذ تدابير حماية ، أو حيطة
 خاصة ، وتدابير حذر يحيط بها عملياته وتحركاته :
 « فالطابور الخامس » ، كما درج الناس على تسميته ،
 وهو تلك المجموعة العقائدية من السكان التي تناوئ
 وتناهض حتى القتال ، تعتبر مادة اساسية من مواد
 دراسة السكان .

ولقد درج العسكريون في التنظيمات العسكرية
 القيادية على ايكال مهمة دراسة الجغرافيا العسكرية
 الى شعبة الاستخبارات في الاركان ، وذلك لان
 المعلومات الجغرافية العسكرية ، تدخل كفقرة هامة
 من فقرات تقرير المعلومات ، الذي تضعه الشعبة
 المذكورة ، بمعنى ان المعلومات الجغرافية تلك ، تؤلف

عنصراً أو عناصر هامة من عناصر اتخاذ القرار من
 قبل القائد (انظر اتخاذ القرار) .

(٦) جلجنات (الجيلينيت أو الديناميت الجيلاتيني)

عبارة عن ديناميت استبدلت فيه مادة
 الكيسلغور (Kieselguhr) الحاملة التي
 تقلل من فعالية النتروغليسرين (انظر الديناميت)
 بمواد اخرى تمتص النتروغليسرين مثل لب الخشب
 او الدقيق ، او نشارة الخشب او قش الحبوب ،
 وذلك بعد إضافة املاح معدنية مؤكسدة اليها مثل
 نترات الصوديوم ، وكية قليلة من مادة تقاوم
 الحامض (Antacid) وتوقف تأثيره مثل كربونات
 الكالسيوم ، اذ يتبقى بعد تحضير مادة النتروغليسرين
 كية من الحامض الزائد تتسبب في تحلل جزء منه .
 والجلجنات (Gelatin dynamite) متفجر
 قاصم ويعتبر من أقوى أنواع الديناميت ،
 ويحضر بخلط نسبة تتراوح بين ٤٥ - ٦٠ ٪ من
 الجيلاتين المتفجر (Blasting gelatin)
 (وهو الاسم الذي يطلق على النتروغليسرين في
 حالته الجيلاتينية ويحضر باضافة ٧ - ٨ ٪ من
 النتروسيلولوز في صورة كلولوديون القطن ، أي
 القطن المنذوف المذاب في حامض النتريك ، الى
 النتروغليسرين) ، و ٥٥ - ٤٠ ٪ من لب الخشب ،
 ونترات الصوديوم والمادة التي تقاوم تأثير الحامض .
 وهو عبارة عن مادة ضلبة باهتة اللون مطاطة الى
 حد كبير تعبأ في أغلفة اسطوانية غير معدنية
 (ورق مشمع) زنة ٥٥ ، و ١١٠ ، و ٢٠٠ غرام .
 ويتميز بأنه يحترق ببطء في الهواء الطلق ويتحول
 الاحتراق الى انفجار اذا كانت كية المتفجر كبيرة ،
 وينفجر باطلاق الرصاص عليه ، ويتأثر بالرطوبة
 فيصبح خطراً ولكنه يحافظ على قوته وبذلك يصلح
 لاستخدامه تحت الماء ، ويتجلد في درجة ١٢ مئوية
 ويصبح خطراً ولكن قوته تضعف ، كما انه متفجر
 سام يسبب آلاماً في الرأس عند لمسه .

وهناك نوع حديث من الديناميت الجيلاتيني
 يسمى بالديناميت النشادري الجيلاتيني Ammonia
 Gelatin Dynamite يشابه هذا النوع
 في خواصه كثيراً ، وهو يحضر باستبدال جزء من
 النتروغليسرين الداخل في تركيبه بملح نترات
 الامونيوم . وقد طور منذ أن بدأ تطوير المتفجرات
 التي تعتمد على نترات الامونيوم في سنة ١٩٣٥ .

يعتبر الجلجنات من المتفجرات العسكرية ، وهو
 يستخدم في الحشوات الداخلية والحشوات السطحية
 اللازمة لقطع القطع المدنية ذات المقاطع المعقدة
 (دائرة ، أحرف U, L, T, H) التي تتطلب
 حشوة عجيبة سهلة التشكيل . ولكن حساسيته
 للطلقة وللظروف الجوية تجعله أقل استخداماً في
 الجيوش من ال.ت.ن.ت أو البلاستيك .

(٣) جلولاء (معركة) ٦٣٦

جلولاء بلدة عراقية على طريق خراسان قرب
 حلوان في نحو اربعين ميلاً شمالي المدائن ، جرت
 فيها الوقعة المسماة باسمها سنة ١٦ (هـ) بين المسلمين
 وعليهم سعد بن ابي وقاص والفرس وعليهم «مهران»
 وقد سميت كذلك لكثرة قتلى الروم في هذه الوقعة
 (قيل مائة الف) حتى «جللت القتلى المجال وما بين
 يديه وما خلفه ، فسميت جلولاء... فهني جلولاء
 الوقعة» . واهمية هذه الوقعة انها انتهت حكم الفرس
 في العراق ودفعت بهم الى ما وراء جبال زغاروس ،
 وهي الحد الفاصل بين العراق وفارس .

بعد ان فتح سعد المدائن ، هرب الجنود الفرس
 منها نحو ارض فارس ، ووصلوا الى جلولاء ، على
 ابواب فارس ، فأرأوا أنهم «ان افترقوا لن يجتمعوا
 ابدأ» فاستقر رأيهم على ان يجتمعوا لقتال المسلمين
 بجلولاء «فان كانت لنا فهو الذي نريد ، وان
 كانت الاخرى كنا قضينا الذي علينا ، وابليتنا
 عذراً» . ووافقهم يزدجرد على ذلك وأمر عليهم
 «مهران الرازي» ثم انتقل الى حلوان . اما مهران
 فعسكر بجيشه في جلولاء ، واقام حوله خندقاً احاطه
 بالحسك الشائك من الخشب ، وقعد ينتظر المسلمين .
 وكتب سعد الى الخليفة عمر ينثه بامر الفرس ،
 فكتب اليه الخليفة يأمره أن يعد جيشاً من اثني عشر
 ألف مقاتل ، يؤمر عليه هاشم بن عتبة ، ويجعل
 على مقدمته القعقاع بن عمرو (وهو الذي قال فيه :
 ان جيشاً فيه مثل القعقاع لا ينهزم ابدأ) وعلى
 ميمنته سعر بن مالك ، وعلى ميسرته عمرو بن مالك
 بن عتبة ، وعلى الساقية عمرو بن مرة الجهني ، ثم
 يسيره لمنازلة الفرس في جلولاء . وكانت اوامر
 الخليفة بصدد مهمة هذا الجيش ما يلي : «قدم
 القعقاع حتى يكون بين السواد - سواد العراق -
 والجبل - جبل فارس - على حد سوادكم ، ... فان
 فتح الله عليكم جلولاء فسرح القعقاع بن عمرو
 في آثار القوم حتى ينزل بجلوان ، فيكون رداً
 للمسلمين ويحجز الله لكم سوادكم» . بمعنى آخر ،

كانت مهمة هذا الجيش ان يطرد الفرس نهائياً من ارض العراق ويقف على ثغرها حلوان فيربط فيه مانعاً الفرس من العودة الى العراق .

وسار هاشم بن عتبة على رأس جيشه الى جلولا ، وفي الجيش وجوه المهاجرين والانصار واعلام العرب ، فوصل اليها بعد اربعة ايام ، وضرب ، فور وصوله ، حصاراً حول معسكر الفرس ، فطاوله هؤلاء ، « وزاحفهم المسلمون بجلولا ثمانين زحفاً » دون ان يكون بين الفريقين قتال حاسم . ودمر المسلمون حسك الخشب المحيط بمعسكر الفرس فاستبدله هؤلاء بحسك الحديد تاركين فيه مسالك لمروهم . ورأى الفرس ان لا مناص من منازلة المسلمين في معركة حاسمة ، وانهم ان لم يخرجوا لقتالهم سيقون على حصارهم ، خاصة وان مدداً للمسلمين كان يصل تبعاً ، اذ امدهم سعد « بمائتي فارس ، ثم مائتين ، ثم مائتين » كما ان يزيدجرد كان قد امد مهران بمدد من اهل الجبال ، فتقووا به . وخرج الفرس على المسلمين يبعون قتالهم ، فاقتتل الفريقان قتالا شديداً « لم يقتتلوا مثله الا ليلة الهريز » حتى نفذ النبل ، ونفذ الشباب ، وقصفت الرماح ، ودار القتال بالسيوف والطبرزيات (الفؤوس) ، وضغطت خيل المسلمين وعليها طلحة ابن فلان من بني عبد الدار على خيل الفرس وعليها خرزاد بن خرهمز ، حتى تهافت فرسان العجم في الخندق ، فاضطر هؤلاء لان يجعلوا فيه فرضاً تصعد منها خيولهم ، فافسدوا بذلك الخندق المحيط بمعسكرهم ، واصبح سهلاً على المسلمين اقتحامه .

وفي هذا الوقت بالذات انطلق المسلمون بهجومهم على معسكر الفرس ، فخرج الفرس اليهم ، ورموا حول خندقهم حسك الحديد كي يمنوا المسلمين من ولوجه ، ولكن القمعاق استخدم الممرات الضيقة الحالية من الحسك ، والفرض التي سبق واقامت في الخندق ، كي يقتحم بواسطتها الخندق ومعسكر العدو ، ولما انتهى القمعاق الى باب خندق الفرس نادى قومه : « يا معشر المسلمين هذا اميركم قد دخل خندق القوم واخذ به فاقبلوا اليه » ، وظن المسلمون ان اميرهم هاشم قد اقتحم الخندق فاقتموه ليجدوا بداخل المعسكر القمعاق يقاتل فانضموا اليه . وبدأ الفرس يهزمون ، فوعدت خيولهم في الخندق وهم هاربون ، فولوا مشاة وقتل منهم عدد كبير . وبعد انتهاء القتال في جلولا ، امر هاشم القمعاق بمطاردة فلوك الجيش المهزم ، تنفيذاً لاوامر الخليفة ، فطارد القمعاق فلوك الفرس حتى بلغ خانقين ، حيث ادرك مهران فقتله ، وتابع تقدمه

حتى وصل حلوان ، وكان يزيدجرد قد غادرها نحو الجبال هارباً ، فاقام القمعاق في حلوان وظل فيها حتى عاد الجيش من المداين الى الكوفة فعاد معه .

(٦) جمال باشا

(انظر الملحق في نهاية الموسوعة)

(٤) الجهمسي (محمد عبد الغني)

قائد عسكري مصري (فريق أول) ووزير الحربية ، (١٩٢١ -) . تخرج محمد عبد الغني الجهمسي من الكلية الحربية في العام ١٩٣٩ ، والتحق بسلاح الفرسان ، ثم انتدب للعمل بسلاح الحدود في الصحراء الغربية حتى العام ١٩٤٤ . وفي ١٩٤٨ اوفد في بعثة تخصص بالدبابات بالولايات المتحدة مددت عاماً آخر ، وفي ١٩٥٠ اتبع دورة دراسات عليا في كلية الاركان المصرية ، ثم تولي قيادة بعض الوحدات المدرعة ، وفي ١٩٥٩ اصبح قائداً للواء المدرع الثاني ، ثم اوفد في بعثة للمدرعات باكاديمية فروزه العسكرية بالاتحاد السوفيتي ، واستندت اليه رئاسة مدرسة المدرعات في ١٩٦١ ، وفي العام ١٩٦٦ اتبع دورة دراسات عليا باكاديمية ناصر العسكرية ، ثم عين في العام نفسه مديراً للعمليات بقيادة القوات البرية .

وعقب هزيمة ١٩٦٧ عين الجهمسي رئيساً لاركان الجيش الثاني على جبهة القناة ، ثم اصبح نائباً لمدير الاستخبارات الحربية (١٩٦٨) . وفي العام ١٩٧١ استندت اليه رئاسة هيئة تدريب القوات المسلحة ، التي قامت بدور هام في تدريب القوات

الفريق أول محمد عبد الغني الجهمسي



المصرية تمهيداً لعبور القناة واقتحام خط بارليف . وفي ١٩٧٢/١/١ عين مديراً للعمليات في رئاسة الاركان العامة ، ومن ثم اصبح نائباً لرئيس الاركان الفريق « سعد الدين الشاذلي » ، وساهم معه ومع الفريق اول « احمد اسماعيل علي » وزير الحربية والقائد العام مساهمة فعالة في التخطيط والاعداد لعمليات الحرب العربية-الاسرائيلية الرابعة (١٩٧٣) .

وقد اشار « احمد اسماعيل » عقب الحرب المذكورة الى اهمية الدور الذي قام به « الجهمسي » في التخطيط للعمليات في حرب ١٩٧٣ فقال: « لقد شارك الجهمسي معي في التخطيط للحرب . ان التقدير الاكبر يعود اليه للدراسة الدقيقة التي أعدها » .

ثم عين « الجهمسي » رئيساً للاركان العامة في ١٩٧٣/١٢/١٢ خلفاً للفريق « سعد الدين الشاذلي » ، الذي كان قد نحي فعلياً عن منصبه في الايام الاخيرة لحرب ١٩٧٣ ، نتيجة لخلاف في تقدير الموقف العسكري والاجراءات المترتبة عليه وبين القيادة السياسية والعسكرية العليا .

شارك « الجهمسي » عقب الحرب في مفاوضات الفصل بين القوات على الجبهة المصرية ، التي جرت في خيمة الكيلومتر ١٠١ ، بصفته رئيساً للوفد العسكري المصري . ووقع على الاتفاق المذكور هذه الصفة . وقد وصفه رئيس الوفد الجنرال « اهارون ياريف » بأنه « عربي معتز بعروبته ويكره اسرائيل » . وقد رقي في بداية العام ١٩٧٤ الى رتبة فريق ، ثم تولي في الشهور الاخيرة من العام نفسه المهام الفعلية لوزير الحربية والقائد العام للقوات المسلحة نظراً لاشتداد وطأة المرض على المشير « احمد اسماعيل علي » ، ثم عين وزيراً للحربية وقائداً عاماً للقوات المسلحة في ١٩٧٤/١٢/٢٦ اثر وفاة المشير « احمد اسماعيل » ، ورتقي نتيجة لذلك الى رتبة فريق أول . وقد بذل « الجهمسي » جهوداً كبيرة عقب انتهاء حرب ١٩٧٣ في إعادة تدريب القوات المصرية على ضوء دروس الحرب ، وكذلك في اعداد التحصينات القوية على ضفتي القناة لمواجهة احتمالات نشوب حرب جديدة .

(٩) جمعية انقاذ فلسطين

(انظر الملحق في نهاية الموسوعة)

(٣) الجمل (معركة) ٦٥٦

وقعة جرت بين عائشة أم المؤمنين (رض) وبين علي بن ابي طالب (كرم الله وجهه) سنة ٣٦ هـ الموافقة لسنة ٦٥٦ . وسببها في الظاهر مطالبة

عائشة وانصارها بالثار لدم عثمان ، وفي الحقيقة صراع بين الهاشميين والامويين على الخلافة . وهكذا انقسم المسلمون فريقين : فريق يتحزب لعائشة وعلى رأسه طلحة بن عبيدالله والزبير بن العوام وابنه عبدالله ، ويشد أزر هذا الفريق الامير الاموي في الشام معاوية بن ابي سفيان ، الذي رفع قيص عثمان المطلخ بالدم على منبر المسجد مطالباً بالثار للخليفة المقتول ظلماً . وفريق آخر يتحزب للإمام علي باعتباره الخليفة الشرعي ، وغير مسؤول عن مقتل سلفه ، وعلى رأسه محمد بن ابي بكر اخو عائشة ، والقعقاع بن عمرو ، والاشتر مالك بن الحارث ، وعدي بن حاتم ، وهند بن عمرو والهيثم ابن شهاب وغيرهم . وقد اختارت عائشة لبعوثها ارض العراق فنزلت بالبصرة ، وسبقها علي الى هناك لمنع الفتنة ، فانقسم اهل العراق (الكوفة والبصرة) الى قسمين انحاز كل منهما الى فريق من الفريقين المتنازعين . والتقى الفريقان في موقع يقال له (الخریب) بالقرب من البصرة .

وجرى القتال بين الفريقين اياماً قتل في خلالها من المسلمين عدد كبير ، كأنما العرب المسلمون عادوا الى عصبيتهم الجاهلية . وكانت عائشة (رض) قد حملت في هودج على جمل أضحي كأنه لجيشها راية ، فكانت تحض الناس على القتال من هودجها ، وتستحثهم وهم يشتمون حول الجمل ويستقتلون ، وما ان رأى علي ذلك المشهد حتى قال : اعقروا حماته وابتمدوا عنه ، ولكن طلحة ظل يقاتل بمن معه حتى قتل ، وقتل الزبير كذلك ، كما قتل كثير من اهل الكوفة والبصرة . وقد اختلف الرواة في قدر عدد القتلى فمنهم من بلغ بهم عشرين ألفاً ومنهم من لم يتجاوز العشرة آلاف (جاء في الاخبار الطوال للدينوري ان الحسن (رض) أحصى قتلى المسلمين في هذه الواقعة فبلغوا تسعة آلاف وسبائة وخمسين رجلاً) والمتفق عليه هو انه قتل في هذه الواقعة خيرة رجال المسلمين من اصحاب النبي (صلى الله عليه وسلم) ومن فقهاء المسلمين وقراءهم . اما عائشة فقد اعادها علي سالمة الى منزلها في المدينة فاستقرت فيه الى ان وافتها المنية .

(١٠) جمهرة

الجمهرة Groupement تجميع تحت قيادة واحدة ، لعناصر او وحدات من مختلف الاسلحة بطابع تنظيمي مؤقت ، للقيام بعملية محددة ،

في الزمان والمكان . وتسمى الجمهرة أيضاً لفيماً ، مضافاً اليها صفة أخرى للدلالة على قوامها الاساسي : فالجمهرة التكتيكية G. T. تتألف عادة من وحدة بقوام لواء ، معززة بوحدات من المدفعية والمدركات والمهندسين . وتتألف الجمهرة الفرعية S. G. T. من وحدة اساسية بقوام كتيبة معززة بوحدات من الاسلحة الاخرى المذكورة . وقد تكون الوحدة الاساسية ، سواء بقوام لواء او بقوام كتيبة ، من المدرعات او من المشاة ، ولا يمكن ان تكون من المدفعية او المهندسين لأن هذين السلاحين هما سلاحا اسناد وليس سلاحي قتال .

ليس للجمهرة تنظيم موضوع سلفاً ، بل يرتكز تنظيمها على نوع المهمة المطلوبة منها بحيث تلتحق ، بانتهاء تلك المهمة ، كل وحدة منها بقطعتها الاصلية . فتلتحق كتيبة أو سرية المدفعية بكتيباتها ، وكتيبة أو سرية الدبابات بوحدة الدبابات الاصلية وهكذا . ان اعتماد الجمهرة ، ككتيبة خاصة ، قد فرضته الحرب العالمية الثانية ، وقبل ذلك ، عموماً ، كان تنظيم الجيوش يرتكز على ضم وحدات عضوية ، في كيانات هرمية ، ثلاثية او رباعية ، ولكنها متجانسة ، اي من سلاح واحد على الاغلب ، وهو تنظيم كان صالحاً للحرب بمقدار ما كان صالحاً للسلم . أما دور الاسلحة في المعركة فقد كان في التنسيق بين هذه الاسلحة ، بحيث تتضافر جهودها لبلوغ الهدف ، دون ان تبرز تحت قيادة واحدة ، ومرد ذلك ان وحدات الدعم والاسناد ، اذا بقيت بقيادة السلطة الاعلى ، امكن استغلال عملها حيث تدعو وحين تدعو الحاجة ، بدلا من وضعها منفصلة بمساندة وحدة عضوية ووقف عملها على هذه الوحدة ، يضاف الى ذلك ان هزج وحدات من اسلحة مختلفة ، اعباء واحدها تختلف عن اعباء الأخرى لوجستيكياً وحركياً ومفعولاً ، كان أمراً غير مستساغ ولا مأثوف .

وجاءت الحرب العالمية الثانية حرباً متطلبة ، باهظة ، قوة النيران فيها على حجم كبير ومتزايد ، فكان قائد الكتيبة ، حتى مع اسلحته العضوية ، يحتاج الى دعم ناري هائل يحصل عليه بطلب من النسق الاعلى ، فيهدر بعض الوقت بين تبلور الحاجة الى الدعم وبين تلبيةها ، يكون في اكثر الاحيان ، على حساب تنفيذ المهمة . هذه الاسباب ، اعتمد اسلوب جديد في القوات المتصارعة ، يقضي بدمج المشاة والمدفعية الى جانب الدبابات والمهندسين في تشكيل مؤقت ومتلائم مع المهمة المطلوبة . وهكذا تلقى لواء المشاة الاميركي وحدات اضافية

من الدعم الناري كالمدفعية المضادة للدبابات ومدفعية الميدان . اما السوفيات فقد ادخلوا على تنظيم لواء المشاة ، تعزيزاً اوسع بالحاق وحدات مدفعية ومدركات ومهندسين ووحدات خدمة ميدانية كجزء لا يتجزأ من اللواء ، بحيث ان هذا الاسلوب ، في الحاق وحدات من مختلف الاسلحة سواء للدعم او للخدمة الميدانية ، مكن القادة من الحصول على نتائج باهرة ، واعتبر من منجزات تطور الفن العسكري في الحرب العالمية الثانية ، وبهذا الاسلوب أيضاً ، اصبح بالامكان تجميع قوى معينة من مختلف الاسلحة واناطة مهمة معينة بها ، تنفذها منفردة دونما الحاجة الى النسق الاعلى .

وبعد ان فوجئ البريطانيون مرتين قرب بنغازي ، قامت قواتهم بالانسحاب نحو العلمين في حزيران (يونيو) ١٩٤٢ ، ووقفوا هناك عند موقع يستند الى البحر من الشمال ، ووقف الالمان امامهم ، واخذت الجبهة في شمالي افريقيا لأول مرة ، شكل جبهة ثابتة تتطلب الحرق نظراً لتعذر الالتفاف . ولقد حقق الانكليز الحرق بعد قتال ضار دام عشرة ايام ، وكانت الجمهرات الاداة التكتيكية في هذا القتال ، اذ بعد رمي تمهيدي عنيف بيران المدفعية ، وبعد فتح الثغرات في حقول الانعام ، انقضت تلك الجمهرات ، ولكل منها هدف معين واتجاه معين ، انقضاضاً هائلاً كان من اهم ركائز الانتصار الساحق الذي حققه البريطانيون في شمالي افريقيا .

في المفهوم الجديد ، اصبح تداخل الاسلحة المختلفة عضوية في التنظيمات العسكرية ، قاعدة عامة ، فاللواء يضم وحدات من مختلف الاسلحة خصوصاً المدفعية ، وحتى على صعيد الوحدات الصغرى نرى في التنظيمات العسكرية ميلاً الى ادخال اسلحة من اصناف مختلفة ، في الخلية العضوية الصغرى ، اي الفصيلة او الجماعة (الحضيرة) اسلحة مضادة للدروع ، ومدفعية خفيفة (هاون) كما تجسد على صعيد سرية المشاة مدافع مضادة للدروع واسلحة مضادة للطائرات ، وتضم في بعض الجيوش مفارز مهندسين أيضاً . والقول صحيح بالنسبة الى المدرعات التي ابتدأت تضم أيضاً وحدات من المشاة تسمى وحدات المساندة ، او المساندة المباشرة . إلا أن جميع هذه التنظيمات لم تكن لتفني عن خلق الجمهرات . فالفرق بين التنظيم الجديد للواء مثلاً ، الذي يضم مختلف الاسلحة ، وبين الجمهرة ، وفق ما نعتي بهذا المجال ، يعود الى ان الاول يعتبر تنظيمياً نظرياً اي سابقاً المهمة ، في حين ان الثاني

هو تنظيم على ضوء المهمة ، وهو تكييف للوسائل بما يعطي الحظ الاوفر للقيام بتلك المهمة. فتنظيم وحدة متكاملة ، تنظيمياً عضوياً تدخل فيه صنوف الاسلحة الاخرى ، يهدف الى تمكين هذه الوحدة ، عموماً ، من القيام بمهمة جد نظرية ، او بالاحرى تمكين تلك الوحدة من القيام ، دون تغيير في تشكيلها ، بمهمة تكتيكية دنيا ، ولما كانت ظروف المعركة المتعلقة بالعدو والارض ، هي التي تحدد حجم القوة وتشكيلها ، وهي لا تأخذ حقها في التقدير إلا بعد تلقي المهمة ، فاننا لنتساءل عن جدوى تلك التنظيمات المتعددة الاسلحة تنظيمياً مسبقاً .

ولقد ساد هذا التساؤل خلال مدة طويلة ، وكان التنظيم يتأرجح بين فكرتين عامتين : فكرة تنظيم بسيط للسلم يصبح قتالياً بالحاق اسلحة اخرى على ضوء المهمة وظروف المعركة ، وحسناته مرونة كاملة في تكييف القوى وتشكيلها . وفكرة تنظيم مسبق يضم مفارز او وحدات من باقي الاسلحة وسيئاته شيء من الجمود، اذ يضطر القائد ، في اغلب الاحيان ، الى اقتطاع جزء من وحدة لتعزيز وحدة اخرى من عناصر قيادته ، كما أنه توزيع مسبق للوسائل يتعارض مع احد مبادئ القتال اي مبدأ الاقتصاد في القوى ، الذي يتأتى من تركيز الوسائط في يد القائد . إلا أن سيئات الفكرة الاولى ، التنظيم البسيط لكل سلاح بمفرده ، وفي رأسها عدم مؤالفة قوى الدعم والاسناد مع القوى المدعومة او المسندة التي تنتج عن وجود كل سلاح منفصلاً عن الآخر ، وتؤدي الى عدم معرفة القائد لعناصره الجدد ، وطاقتهم وامكانياتهم ، فننعدم في هذا الهرم التنظيمي ، المعرفة المتبادلة وحياناً الثقة والتوافق خلال القتال ، هذه البيئة جعلت فكرة الابقاء على تنظيمات خاصة لكل سلاح تتلاشى ، واصبح التنظيم المختلط عرفاً .

ولقد برهنت الحرب العربية - الاسرائيلية (١٩٧٣) على حقيقة ان بناء سلاح المدرعات ينبغي ان يرتكز على دمج الدبابات والمشاة والمدفعية في تشكيلات مدرعة ، وذلك بعسد فشل المفهوم الاسرائيلي السابق ، المبني على اسلوب حرب الدبابات ضد الدبابات او « حرب الفولاذ بالفولاذ » . والذين عملوا بوحى هذا المفهوم الاخير ، قد اخفقوا وتكبدوا اذخ الخسائر . ذلك لأن نجاح المفهوم السابق « الفولاذ ضد الفولاذ » ، كان نجاحاً في معارك ذات طابع خاص (١٩٥٦ و ١٩٧٦) ، والمفهوم الصحيح كما أظهرت حرب ١٩٧٣ ، هو بناء تشكيلات مدرعة تدمج الدبابات والمشاة والمدفعية على ضوء المهمة وظروف الزمان والمكان .

على اننا نرى ، اخيراً ، لفت النظر الى نقطتين : النقطة الاولى ان بعض الجيوش ما تزال تعتمد الاسلوب القديم ، اي الحفاظ قدر الامكان على كيانات الاسلحة ، وضمها ، وفق المهمة والخطة عندما تدعو الحاجة ، في تشكيل قتالي مؤقت . ومن ذلك مثلاً الفرقة الاميركية الجديدة التي تضم عدداً معيناً من كتائب المشاة والدبابات والمدفعية ، الى جانب ثلاث هيئات اركان الوية ينتظم تحت قيادتها ، على ضوء المهمة المتلقاة ، عدد معين من هذه الكتائب جميعاً ، بمعنى ان لا تنظيم جامد مسبق على صعيد الفرقة ، بل مرونة كاملة في خلق جمهورات قتال وفق ما يتطلب الوضع التكتيكي .

والنقطة الثانية هي ان الجمهرة ، اذا كانت مرتبطة بحجم معين للقوة التي تتألف منها كما سبق ذكره فيبدو ان المجموعة القتالية « task force » لا ترتبط بحجم معين ، اذ يمكن ان تتألف من قوام سرية معززة حتى وحدة كبرى بحجم لا يحده سوى نطاق المهمة التي تألفت من أجلها ، وتدعى هذه المجموعة غالباً للقيام بمهمة يعتمد مكانها بالقدر الذي يستدعي تأمين اكتفاء ذاتي للمجموعة ، وعلى هذه الاسس عرفت الحروب المحلية الحديثة ، مجموعات مختلفة الاشكال ، مظليين او مجوقلين ، او قوى برية تقليدية او قوى مختلطة من تلك جميعها ، في اماكن مختلفة من جبهات القتال .

على صعيد القوى البحرية ، يبدو ان الامثلة المستخلصة من قتال القوى البرية قد اتسمت لتشمل القتال البحري ، فقبل الحرب العالمية الثانية كان متعارفاً ان السيطرة في معركة بحرية تفترض حشد قطع تفوق امكانياتها أية قطع مماثلة للعدو ، وكان يترجم هذا العرف ، عملياً ، بحشد قوى بحرية من نوع واحد مقابل قوى بحرية عدوة من النوع نفسه ، الا ان هذا العرف سرعان ما ترك بعد السنة الاولى من معارك المحيط الهادي خلال الحرب العالمية الثانية . وعمد الحصان الى تجزئة اساطيلهما في قوى بحرية بشكل اساطيل صغيرة تضم عدة انواع من القطع البحرية المدرعات والنواصات وحاملات الطائرات وسفن الانزال . وهدف ذلك ، كما هي الحال في المعركة البرية ، هو تمكين كل مجموعة من القيام بمهمة معينة دون الحاجة الى النسق الاعلى ، اي باكتفاء ذاتي بحيث تعتبر المجموعة وحدة تكتيكية مستقلة . وكانت النتيجة الفورية المحصلة ، السيطرة على مساحات اوسع من الميدان البحري ، بتوجيه كل مجموعة الى جهة معينة ، وامكانية اجراء البدل بينها ، مما حرر القادة من الزامية حشد اسطول

بكامله في بقعة واحدة ، وترك فراغات هائلة قد لا يستطيع التدخل فيها في الوقت المناسب ، بالاضافة الى النتائج السلبية المحصلة وهي عدم تعريض الاسطول الى الغارات الجوية ، بتوزيعه في عدة اماكن من البحر . وتجدر الاشارة هنا الى ان خلق اساطيل صغيرة لم يكن جديداً كلياً ، فقد كانت تفرز من الاسطول ، عدة قطع بحرية من صنوف مختلفة للقيام بمهمة معينة ، إلا أن الجديد كلياً هو ان الاسطول كتنظيم عضوي ، لم يعد كذلك في حرب المحيط الهادي ، بل اذيب تماماً في تلك المجموعات طيلة مدة المعارك .

(١٠) الجندي المجهول

ظهر هذا التعبير لأول مرة في فرنسا للدلالة على جندي فرنسي مجهول الهوية ، استشهد في ساحة الشرف خلال الحرب العالمية الاولى ونقل جثمانه الى باريس ، قوس النصر ، في ١١ تشرين الثاني (نوفمبر) ١٩٢٠ . وكان يرمز الى التضحية التي قدمها مليون وثلاثمائة وتسعون ألف عسكري فرنسي استشهدوا في تلك المعارك . وقد نقش على الضريح العبارة التالية : « هنا يرقد جندي فرنسي مات في سبيل الوطن » وأقيمت شعلة فوق الضريح تبقى مشتعلة ومضاءة ، لتعهدا من قبل مجموعة من قدامى المحاربين .

اخذت كثير من الدول ، التقليد عن الفرنسيين ، واقامت نصباً للجندي المجهول ، رامزة ايضاً ، الى تكريم شهدائها من العسكريين الذين سقطوا في ساحة الشرف ، دون ان يرافق ذلك ، أو يسبقه ، نقل رفاة شهيد من الشهداء في معركة معينة ، من مكان استشهاده الى النصب حيث سيدفن ، ليصبح رمزاً للجندي المجهول وبالتالي للشهداء العسكريين جميعاً معروفين ومجهولين .

ونشير ، في هذا الصدد ، الى ان عمليات التقاط القتلى في المعارك ، والتعرف عليهم ، ومن ثم دفنهم لم تكن تجري على يد وحدات عضوية مخصصة لهذه الاعمال إلا في مطلع الحرب العالمية الاولى . ففي بريطانيا ، نجد محاولة أولى في العام ١٩١٤ عندما وجه السيد « فايان واير » وحدة متحركة من الجيش ، الى الجهة الغربية للتفتيش عن الجنود المفقودين ، اما في الولايات المتحدة الاميركية ، فقد أنشئت وحدات خاصة ، لدى دخولها الحرب ضد المانيا القيصرية (١٩١٧) ، للاهتمام بالتفتيش

عن القتل وأحصائهم والتعرف عليهم وتسجيلهم ومن ثم دفنهم ، وهي العمليات المتتابعة التي تدخل ضمن مهام وحدات الخدمة المذكورة . وقد وضعت حينذاك ، وسائل تعرف على البذات العسكرية ، كما اخضعت الوحدات تلك ، من قوام سرية كل منها ، الى تمارين وتدرّيبات تؤهلها للقيام بمهامها ، ودلت الاحصاءات ان وحدات الخدمة هذه قد استطاعت التعرف على ٩٥ بالمئة من القتلى ، أي لم يبق سوى خمسة بالمئة فقط مجهولين .

وفي الحرب العالمية الثانية ، تكثفت المقاييس ، على جميع الاصعدة : فالآلة الحربية تطورت ، والتقنية القتالية ، الجامدة نسبياً في الحرب العالمية الاولى ، تعدتها التقنية الخاصة بالوحدات المتحركة والسريعة ، فالقتال يجري في أي مكان ، بجراً وجواً وبراً ، والآلة النارية تقذف على مسافات شاسعة ، ويران الاساطيل البحرية ، وقصف الطائرات ، والدمار الشامل الذي احده اول قبلة ذرية ، كل ذلك جعل مهام وحدات الخدمة الميدانية ، من مختلف وجوهها ، على جانب كبير من الصعوبة ، ولم يعد ممكناً التقاط جميع القتلى العسكريين ، فمنهم من فقدت آثارهم كلياً ، كالغرقى ، ومنهم من تغيرت بعض أجزائهم كحوادث الطيران ، ومنهم من تغيرت ملامحهم تغيراً كاملاً بالاحتراق او التشويه ، بحيث ان الضرورة حتمت وضع تقنية جديدة ، في التعرف على القتلى ، ارتكزت على فحوصات مخبرية وشعاعية . فانشئت خدمة مركزية لمعالجة اوضاع شهداء المارك ، وانشئت لها مختبرات عدة ، استطاعت بها ان تعرف على ست وتسعين بالمئة من الضحايا الذين تم التقاطهم .

يدفن الشهداء العسكريون في مقابر عسكرية عموماً ، ووفق مراسم وشكليات محددة ، اما الجندي المجهول ، فيمكن ان يقام نصبه في أي مكان ، انما ينتقي لذلك أنسب الامكنة ، لما يستتبعه من احتفالات وتكريمات ، كما أشير .

في الولايات المتحدة الاميركية ، نقلت رفاة ٩٧٠٠٠ جندي اميركي استشهدوا في الحرب العالمية الاولى ، منها ٤٦٥٢٠ جثثاً الى الولايات المتحدة الاميركية ، والباقي الى ثمان مقابر عسكرية ، واحدة في بريطانيا ، وواحدة في بلجيكا ، وست مقابر في فرنسا . وقد ضمت المقابر العسكرية في الولايات المتحدة رفاة الجندي المجهول حيث احتفل بذلك في ١١ تشرين الثاني (نوفمبر) ١٩٢١ في مقبرة «ارلنغتون» الوطنية .

في العام ١٩٥٨ ، احتفل في الولايات المتحدة الاميركية بذكرى الجندي المجهول الذي سقط في

ميدان الشرف في الحرب العالمية الثانية وفي حرب كوريا ، وقد نقش على ضريح النصب « هنا يرقد ، بنصر مشرف ، جندي اميركي لا يعرفه إلا الله » . كما اطلق اسم جديد على النصب « قبر المجهولين » ، بدلا من « قبر الجندي المجهول » .

في بعض الاحتفالات الوطنية ، خصوصاً احتفالات الاستقلال ، او احتفالات تذكارات الشهداء ، يكرم نصب الجندي المجهول ، فيعزف لحن الموتى ، ويضع رئيس الاحتفال اكليلا من الزهر على قبر ذلك الجندي .

ان منطلق هذا التقليد ، أي تقليد تكريم الشهداء العسكريين ، بتكريم نصب الجندي المجهول ، يعود الى صعوبة تكريم جميع الشهداء العسكريين ، من الناحية العملية ، من جهة ، والى ان بعض الشهداء ليس بالامكان التعرف على هوياتهم ، بعد استشهادهم ، بفعل فقدان ، او التشويه ، او ضياع وثائق هوية الشهيد من جهة ثانية .

(٩) جنرال

(انظر الملحق في نهاية الموسوعة)

(١) الجنرال شتاء

تعبير رمزي ظهر في الأدبيات العسكرية لأول مرة خلال حملة نابليون الأول ضد روسيا في العام ١٨١٢ ، وكان المقصود منه التأكيد على ان سعة الأراضي الروسية وقسوة الشتاء تشكلان عاملا فعالا في صد أية حملة تشنها دولة أوروبية أو أكثر ضد روسيا القيصرية . ولقد جاء هذا الاعتقاد بعد أن تعثر « الجيش الكبير » رغم احتلال موسكو نظراً لخلول الشتاء ، وانسحاب الجيش الروسي سليماً إلى داخل البلاد ، وبدء حرب العصابات ضد خطوط مواصلات القوات الفرنسية ، وضعف الزخم الهجومي لهذه القوات وعجزها عن احتلال كافة الأراضي الروسية الشاسعة . ولقد عاد الحديث عن « الجنرال شتاء » مرة ثانية خلال الحرب العالمية الثانية عندما تعثرت جيوش الالمان في شتاء ١٩٤١ - ١٩٤٢ وبدأت تتراجع أمام هجمات الجيوش السوفياتية المضادة . وفي العام ١٩٥٠ وبعد أن توغلت قوات ماك آرثر في أراضي جمهورية كوريا الديمقراطية الشعبية خلال حرب التحرير الوطنية الكورية ، وتقدمت في المناطق الجبلية المجاورة لحدود الصين الشعبية ومنشوريا ، قامت قوات كبيرة كورية - صينية بشن هجوم مضاد واسع النطاق طرد الفيالق الاميركية والكورية الجنوبية من الجبال المغطاة بالثلوج ودفعها باتجاه



كابوس ١٨١٢ يحيم على جنود هتلر

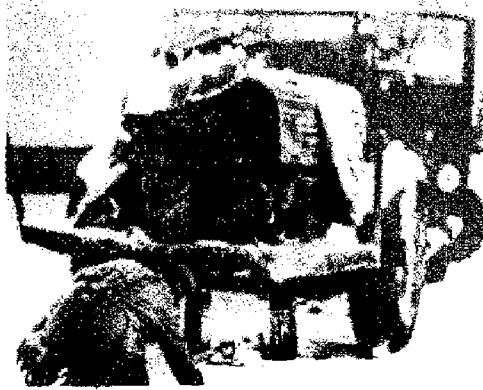

الجنرال شتاء يعرقل تشغيل الآليات

الجنرال شتاء يساهم في هزيمة نابليون



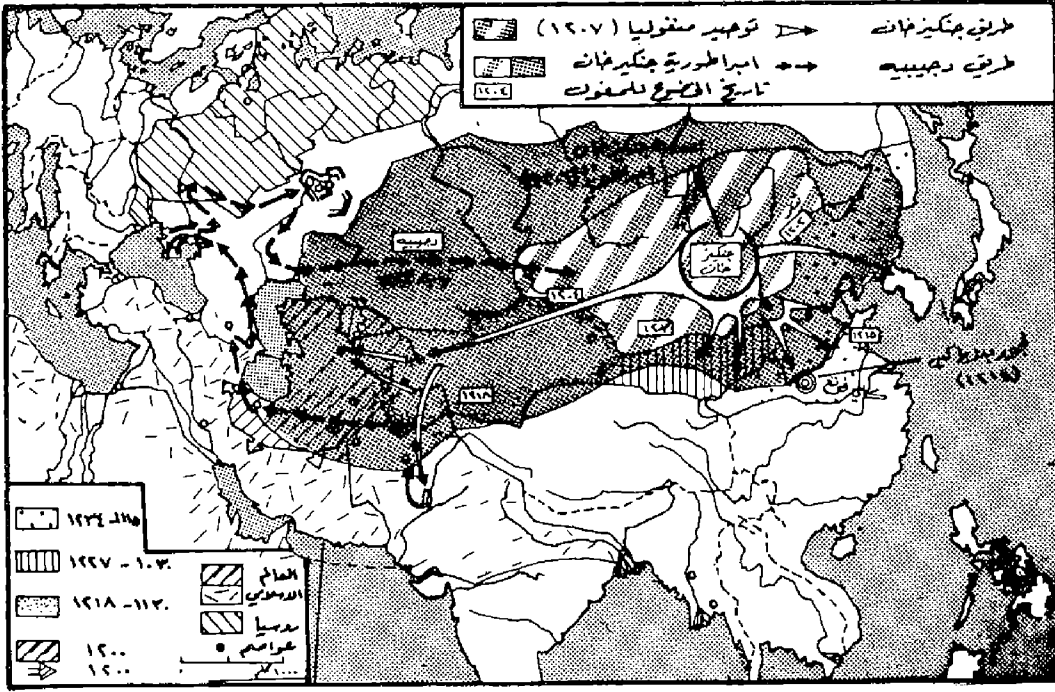

امبراطورية جنكيز خان

الجنوب . وكانت قسوة الطقس «الجنرال شتاه» أحد الأسباب التي برر بها القادة الاميركيون انسحابهم السريع نحو خط العرض ٣٨ .

(٧) جنكيزخان

قائد عسكري وسياسي مغولي (١١٦٢-١٢٢٧) . ولد جنكيزخان على ضفاف نهر اونون بين قبائل المغول ، وفي الثالثة عشرة من عمره توفي والده ، فأخذت القبائل التي كانت خاضعة لابيهِ بالتفرق ، إلا أنه لم يلبث أن فرض نفسه عندما اصبح شاباً ، فجمع حوله عدداً من القبائل حارب بها قبائل «الكيريت» و «النارين» و «المركيت» الى ان تمكن من اخضاعها تحت سلطته . اما القبائل الاخرى فاخذت تتهاوت عليه للتحالف معه طمعاً بمنام الحرب . وفي العام ١٢٠٦ شرع بفتوحاته الكبيرة بعد ان اعلن نفسه خان الخانات (امبراطوراً) . كان جنكيزخان قائداً عسكرياً وسياسياً فذاً في نفس الوقت ، فقبض على زمام امور امبراطوريته بيد من حديد ، وتمكن بفضل عبقرية واستراتيجيته وأساليبه الحربية من تحقيق اوسع امبراطورية عرفها العالم ، اذ امتدت فتوحاته في اقل من ثلاثين سنة من المحيط الهادي الى نهر الدنيستر ، ومن سيبيريا حتى سهول الهند . اما الصين ودوقيات اوروبا فقد ارغم حكامها على دفع الضرائب له ، حتى ان البابا ولويس التاسع الفرنسي ارسلوا اليه البعثات الدبلوماسية لاسترضائه .

بنى جنكيزخان امبراطوريته على اسس دينية تقر باله واحد ، واتي تسلسل الطبقات حيث كان في القمة عائلة جنكيزخان التي تستولي بنفسها على البلاد المحتلة ، ثم تليها طبقة النبلاء ، فطبقة الرجال الاحرار او المحاربين ، ثم طبقة العبيد وهم من غير المغول . كما ابقى على التنظيم العشائري ، لكن الخان كان يحتفظ لنفسه بصلاحيه تنظيم العلاقات بين هذه الطبقات والعشائر وتحديدتها .

نشر جنكيزخان «الياساك» وهي مجموعة قوانين ساذجة ، الا انها كانت لا تعرف الرحمة أو الشفقة ، ونشر ايضاً «بيليك» وهي مجموعة تعاليم تظهر فيها عقيدته الدينية التي تعكس النسطورية . اما بالنسبة الى الجمعيات فقد سمح بانشاء واحدة فقط كانت تدعى «كوريلتاي» ، وهي جمعية عامة للشعب المغولي ، كانت تجتمع مرتين في السنة ، وتعتبر بمثابة مجلس دولة ومجلس حربي لتأمين الاتصال الدائم بين السلطة والشعب .

نظم جنكيزخان جيشه على التدرج العشري ،

يسيران على مستوى واحد تقريباً ، على حين كان وسط الجيش يسير متأخراً قليلاً عن الجناحين الاولين بحيث يسمح له بمساندة اي منهما دون ان يعرض نفسه للصدمة ، كما يسمح بالوقت نفسه للجناحين الآخرين بالاطباق على مؤخرة العدو اذا تعرض الوسط نفسه للمهاجمة . اما الفواصل التي تفصل بين الارتال الثلاثة فكانت لا تتعدى مسيرة يوم واحد . وبانشاء هذا الجيش المعتمد على مذهب الشعب المسلح يكون جنكيزخان قد سبق اوروبا بستة قرون ، وابعثه خطة الحرب الصاعقة ، يكون قد سبق الالمان بثانية قرون . كان جنكيزخان يسير بجيشه ليلاً ونهاراً وتمكن هذا الجيش من قطع مسافة ١١٣٠ كلم في مدة ١٥ يوماً اثناء حملته على بولونيا ، ومسافة ٤٥٠ كلم في مدة ثلاثة ايام اثناء حملته على هنغاريا . الا انه كان يكتفي بالسير ليلاً فقط وفي منتهى الحفاة قبل وصوله الى هدفه بأيام قليلة ، ثم يعقب هذا التسلل هجوم عنيف ومفاجيء عند انبلاج الفجر .

بالاضافة الى هذا الجيش الجبار ، كان لجنكيزخان حرسه الامبراطوري المؤلف من احتياطه العام ، كما كان له جند لتأمين مصالحه في المؤخرة ، وجند آخرون لادارة المقاطعات المحتلة . وقد اوجد مصلحة خاصة للاستخبارات ، وانشأ طابوراً خامساً في الدول المجاورة ، معتمداً في ذلك على الهدايا والوعود والزواج ، وتوصل الى وضع جيش كان بقيادة معاونه

فكانت وحدة الميدان تتألف من عشرة آلاف فارس ، وكانت تدعى «التومان» . اما الوحدة التكتيكية فكانت تدعى «غيرهان» ، وكان قوامها ألف فارس . اما باقي الوحدات فهي الكوكبة وقوامها ١٠٠ محارب ، ثم الجماعة وقوامها ١٠ محاربين . وهذه الاخيرة هي اصغر وحدة مقاتلة بحيث يحظر تجزئتها فتقاتل وتعيش وتموت سوياً . وكانت جميع هذه الوحدات معززة بخيول من لون واحد ، ومعدل خمسة خيول احتياطية لكل فارس ، اذ ان الجواد كان في جيش المغول السلاح الاساسي . اما الاسلحة الاخرى فكانت عبارة عن درع من الجلد ، وسيف ، ورمح ، وقوسين احدهما للرمي اثناء ركوب الخيل والثاني للرمي بدقة ، وثلاث كنانات معبأة بسهام مختلفة . وبالإضافة الى هذه الاسلحة كان كل جندي مزود بأدوات خفيفة للحفر ، وبجراية احتياطية ، وقربة كانت تعلق في ذيل الجواد لوضع اجهزته فيها ولتساعده في اجتياز مجاري المياه .

انشأ الخان ايضاً جهازاً خاصاً لنقل البريد ، ودوائر رسمية كانت مهامها محصورة بتزويد الجيش بالخيول من اراضي الامبراطورية كافة ، اما اشارات القتال فكانت تعطى اثناء المعارك بواسطة الرايات نهاراً ، وبواسطة المصابيح واضرام النيران ليلاً .

كان الجيش المغولي يتقدم بقيادة جنكيزخان على جبهة عريضة وبثلاثة ارتال : جناح ايمن وجناح ايسر والوسط . كان الجناحان الايمن والايسر

جنكيزخان المسيرة الكبرى في شتاء عامي ١٢١٩ - ١٢٢٠ ، عندما عبر القائدان المغوليان جوجي وجيبي نويان الممرات الشرقية الواقعة في مقاطعة يبلغ متوسط ارتفاعها ٥٠٠٠ متر . وفي ربيع العام ١٢٢٠ توغلا معاً في وادي فرغانة ، بعد ان انهكهما التعب ، وبعد ان فقدوا ١٥ ٪ من رجالهما و ٥٠ ٪ من الخيول ، ولما وصلا الى السهول بدءا بالنهب وجمع المواشي والخيول . وما كاد خبر هذا الهجوم يصل الى الشاه حتى هب للملاقاة المغول وتمكن من طردهم ودخل سمرقند منتصراً .

بعد هذه المعركة انفصل جوجي عن جيبي نويان وانطلق جيبي نويان باتجاه الجنوب الغربي ، على حين عاد جوجي وهبط ثانية الى وادي فرغانة ، وضرب حصاراً حول خوند . في هذه الاثناء كان جنكيزخان قد وصل من الشمال ، فارسل ولديه اوغتيباي وچا كلتاي الى اوتارار حيث قاما بحصارها . وبالرغم من تحركات جيش المغول هذه ، لم يتحرك الشاه لمجابهة هذه القوات ، بل بقي منتظراً ومتربحاً الوضع لمعرفة مكان هجوم جنكيزخان الرئيسي حتى يصل اليه خبر الحشود الضخمة التي يقوم بها جيبي نويان حول ترمذ . عندها شعر الشاه بالخطر في مؤخرة قواته ، فا كان منه الا ان ارسل القسم الاكبر من قواته الاحتياطية الى ترمذ لاعتقاده ان التهديد المغولي من الغرب لم يكن خطراً بسبب وجود صحراء قيزيل ، ولاعتقاده ايضاً ان اوتارار ستصمد الوقت اللازم لسحق جيبي نويان الموجود في الشرق .

كان جيش جنكيزخان يتألف من ٢٠٠ ألف مقاتل ، ومليون جواد ، وقافلة كبيرة من الجمال والجواميس وآلات صينية للحصار . وكانت فكرة جنكيزخان في هذه الحملة محصورة في اعتماد كلابه رباعية يسحق بها الخوارزميين اي المربع المؤلف من اوتارار وبخارى وترمد وخوند . ولقد تابع جنكيزخان من بقية جيشه المؤلف من ٥٠ ألف رجل السير باتجاه الغرب ، واجتاز صحراء قيزيل تحت حرارة شمسها المحرقة ، فوصل الى نهر اموداريا الاسفل ، ثم صعد النهر مجدداً الى ان وصل الى بخارى ، فحضر حصاراً حولها ، قاطعاً بذلك على الشاه خط الرجعة من الغرب والشرق معاً ، فا كان من الشاه الى ان ألقى جيشه في سمرقند وهرب باتجاه الغرب . لجأ جنكيزخان الى الحيلة لاجراخ حامية بخارى من هذه المدينة وذلك بعدم وضعه مراقبة على ابواب المدينة ، فا كان من هذه الحامية الا ان تسللت ليلاً ولاذت بالفرار دون مراقبة حسب ظنهما ، ولكنها لم تكن تعلم ان المغول كانوا يواكبونها خلسة . وما

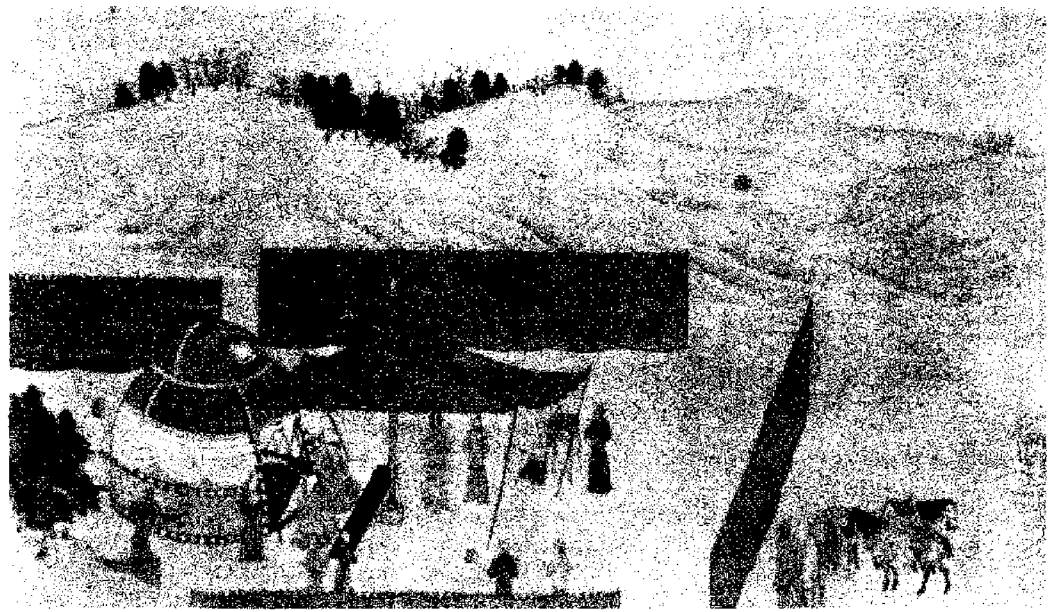

خيم قوة مغولية

المنافسة الوحيدة له ، فعهد في بادئ الامر الى توقيع اتفاق تجاري مع جنكيزخان ، سمح بموجبه للتجار المغوليين بالتردد الى خوارزم . فا كان من هؤلاء ، وبناء لاوامر جنكيزخان ، الا ان بدأوا بخداع الشاه محمد عندما بدأوا يسربون الاخبار الكاذبة عن قوة المغول العسكرية الحقيقية ، وفي العام ١٢١٨ اتى الشاه محمد القبض على عدد من هؤلاء التجار واتهمهم بالتجسس واعدهم ، بعد ان ازل بهم ضرراً من التعذيب . وكان رد جنكيزخان على هذا العمل ارسال بعثة الى الشاه للاستفسار عن اسباب خرق الاتفاق التجاري ، فظن الشاه ان جنكيزخان يفاوض بسبب ضعفه ، فا كان منه الا ان اقدم على قتل رئيس بعثة المفاوضة . ولدى عودة من بقي من اعضاء البعثة ، جمع جنكيزخان جيوشه وشرع بتحضيراته لمجابهة خوارزم .

كان جيش الشاه يتألف من ٤٠٠ ألف رجل مدربين احسن تدريب لا تنقصهم الشجاعة ورباطة الجأش . الا ان الشاه كان لا يجرؤ على اقتحام الهضبة والتوغل فيها ، لذلك اخذ يتحرش بالمغول لدفعهم لمهاجمته ، هذا مع العلم ان الشاه كان بإمكانه دعوة جميع المسلمين الى حرب مقدسة لتدمير المغول ، ولكنه لم يفعل ، بل شرع بتوزيع قواته في جميع الاتجاهات التي يحتمل ان يشن جنكيزخان هجومه منها ، عوضاً عن حشدتها في مجموعة قوية لمجابهة قوات خصمه . وبدأت قوات

جيبي نويان تحت تصرف الامبراطور الصيني (البراطور الكينز) لمقاتلة سلالة السونغ ، وهذه الطريقة تعرف جنكيزخان على امبراطورية الكينز واساليبها وخططها ، وكشف سر قلاعها وحصونها ونقاطها الحساسة ومواردها الاقتصادية .

وفي العام ١٢١١ شن جنكيزخان حملته الكبيرة على الصين ، ولما رأى ان وسائله غير كافية لاحتلال قلعة بكين الحصينة لجأ الى الحيلة ، فاحتل في بادئ الامر اراضي الصين الحسنة موجهاً للامبراطورية الصينية ضربة في اقتصادياتها ، ثم تظاهر بالضعف معلناً نيته في التراجع عن الاراضي التي احتلها لتجنب مجابهة خصم قوي . وبالفعل بدأ بالتراجع ، عندها وقع الصينيون في الفخ الذي نصبه لهم عندما حاولوا اللحاق به بقواتهم كافة ، بما فيها تلك المكلفة اصلاً بحماية اسوار بكين ، فا كان من جنكيزخان الا ان ارتد عليهم ودمرهم في العراء ، ولم تلبث اسوار بكين العظيمة ان سقطت دون اية مقاومة لخلوها من اي دفاع . ثم تابع زحفه حتى كوريا . وفي العام ١٢١٨ قام بغزو تركستان الشرقية مدمراً بذلك امبراطورية قره خيتاي .

اما حملته الكبيرة الثانية فكانت على امبراطورية الخوارزميين ، التي كانت حدودها تمتد حتى نهر الهندوس والمحيط الهندي وبحر الخزر وبلاد ما بين النهرين ، والتي كانت دولة قوية ومتينة بفضل حدائتها . وكان الشاه محمد ينوي تحطيم قوة المغول

ان طلع الفجر حتى بدأت المعركة التي انتهت بفناء الحامية ، ثم عاد المغول الى المدينة التي اعلنت خضوعها دون اية مقاومة . بعد هذا الانتصار تابع جنكيزخان سيره باتجاه سمرقند على حين كانت جيوشه في الشرق والجنوب والشمال تتقدم بسرعة الى ان تم تدمير جيش الشاه ، ومن ثم بدأت المراكز المنزلة بالسقوط تباعاً . وتجدر الاشارة هنا الى ان المسافة التي كانت تفصل بين جنكيزخان وقادته العسكريين في الشرق والجنوب كانت كبيرة للغاية ، وبالرغم من ذلك ، كانت حركات الالتفاف والتقدم تم بتنسيق يثير الدهشة ، لا سيما ان الحرائط لم تكن معروفة بعد .

تابع جيبسي نويان وسويتاي ومعهما ٤٠ ألف رجل مطاردة الشاه . فكانوا يسرون بسرعة ١٠٠ كلم في اليوم الواحد ، فاجتازوا بلاد فارس وجورجيا والقفقاس ، وسحقوا جيشاً تابعاً للامراء الروس على الدنيبر ، ووصلوا الى الفولغا ، ثم توغلوا حتى القرم ولكنهم توقفوا عند ذلك ولم يتابعوا التقدم رغم عدم وجود مقاومة امامهم ، وقلوا عاندين الى منغوليا ، بعد ان قاموا بغارة طولها ٨٠٠ كلم استكشفوا خلالها الاراضي الاوروبية وتعرفوا الى شعوبها التي اجتاحتها المغول بعد سنوات قليلة .

وفي العام ١٢٢٧ مات جنكيزخان ، ولم يكن قد مضى على اجتياحه بلاد خوارزم سوى سنوات قليلة . وهذا يكون قد انشأ امبراطورية مترامية الاطراف تقاس بخطوط الطول والعرض لا بالكيلومترات ، وبقيت هذه الامبراطورية راسخة الدعائم بعكس فتوحات الاسكندر وشارلمان التي زالت بسرعة بعد موت صاحبيها ، وبالعكس فتوحات نابليون وهتلر التي تهدمت قبل موت القائمين بها .

(١٢) جنيف (اتفاقيات)

اتفاقيات جنيف Geneva Conventions ، هي مجمل الاتفاقيات التي عقدت في جنيف في الفترة من ١٨٦٤ حتى ١٩٤٩ ، والتي تتعلق بتحسين حالة ضحايا الحرب من أسرى ، ومعتقلين ، وقتل ، وجرحى ، ومواطنين يعيشون على مسرح الحرب . يعود تاريخ انعقاد أول مؤتمر دولي في جنيف الى ٢٢ آب (اغسطس) ١٨٦٤ ، وذلك بناء على اقتراح تقدم به جان هنري دونان Jean Henry Dunan ، مؤسس الصليب الاحمر ، لتحسين حال الجرحى من افراد القوات المسلحة في الميدان . وقد تم التوقيع على هذه الاتفاقية الاولى من جانب

الدول الاوروبية ، والولايات المتحدة ، وبعض دول آسيا واميركا اللاتينية التي اشتركت في هذا المؤتمر ، وبلغ عددها ١٦ دولة . ويرتبط تاريخ هذه الاتفاقية بتأسيس اللجنة الدولية للصليب الاحمر (انظر الصليب الاحمر) . وفي ٦ تموز (يوليو) ١٩٠٦ اعيد النظر بالاتفاقية الاولى بموجب اتفاقية ثانية ادخلت على الاولى بعض التعديلات بحيث شملت جرحى القوات البحرية . كما اتت اتفاقية لاهاي المؤرخة في ١٨ تشرين الاول (اكتوبر) ١٩٠٧ وطبقت مبادئ اتفاقية جنيف ١٩٠٦ على الحرب البحرية . وفي ٢٧ تموز (يوليو) ١٩٢٩ اعيد النظر بالاتفاقية الثانية بموجب اتفاقية ثالثة ادخلت على الثانية بعض التعديلات بحيث شملت اسرى الحرب (انظر اسرى الحرب) . وفي الفترة من ٢١ نيسان (ابريل) الى ١٢ آب (اغسطس) ١٩٤٩ عقد في جنيف مؤتمر دعا اليه مجلس الاتحاد السويسري. Swiss Federal Council وذلك بقصد اعادة النظر في الاتفاقيات الثلاث الاولى ، ووضع اتفاقية رابعة خاصة بحماية الاشخاص المدنيين اثناء الحرب . وهكذا فقد كانت المؤتمرات الاربعة التي عقدت في جنيف سلسلة لاربع اتفاقيات دولية هدفها حماية ضحايا الحرب . وقد وقعت في ١٢ آب (اغسطس) ١٩٤٩ في جنيف ومن قبل ٥٨ دولة الاتفاقيات الاربعة التالية : (١) اتفاقية جنيف لتحسين حال الجرحى والمرضى بالقوات المسلحة في الميدان . (٢) اتفاقية جنيف لتحسين حال الجرحى والمرضى والغرقى بالقوات المسلحة في البحار . (٣) اتفاقية جنيف الخاصة بمعاملة اسرى الحرب . (٤) اتفاقية جنيف الخاصة بحماية الاشخاص المدنيين وقت الحرب . وقد وضعت نصوص هذه الاتفاقيات الاربعة باللغتين الفرنسية والانكليزية على ان يتولى مجلس الاتحاد السويسري ترجمتها الى اللغتين الاسبانية والروسية . كما اتخذ المؤتمر ١١ قراراً ارفقت هذه الاتفاقيات . وتنص اتفاقية جنيف الاولى ، الخاصة بتحسين حال الجرحى والمرضى من افراد القوات المسلحة في الميدان على احترامهم وحمايتهم بما في ذلك افراد المياشيا وافراد الوحدات المتطوعة ، وافراد القوات المسلحة النظامية ، والافراد الذين يرافقون القوات المسلحة كملاحي الطائرات الحربية والمراسلين الحربيين ومتعهدي التموين ، شريطة ان يكون لديهم تصريح بذلك من القوات المسلحة . وكذلك الافراد الملاحون ومساعدوهم في البحرية ، وسكان الاراضي غير المحتلة الذين يحملون السلاح بمحض ارادتهم عند مدهمة العدو لارضهم وذلك لمقاومته . وعلى اطراف النزاع

بعد الانتهاء من القتال ، ان تقوم بالبحث عن الجرحى وجمعهم وحمايتهم كما يرتب عليها البحث عن جثث القتلى ومنع تلفها . ويجب ان يتفق الفريقان على هدنة او وقف لاطلاق النار كي يتمكن كل منهما تبادل الجرحى وتسجيلهم بما فيهم القتلى . وتنص الاتفاقية على انه لا يجوز الاعتداء على الوحدات الطبية المتحركة التابعة للخدمات الطبية ، ولا على بواخر المستشفيات الخاصة بالقوات المسلحة في البحر . كما يجب حماية افراد الهيئة الطبية ورجال الدين الملحقين بالقوات المسلحة والممرضات والموظفين التابعين لجمعيات الصليب الاحمر الوطنية وغيرها المرخص بها . وتنص الاتفاقية كذلك على ان تبقى المباني والمخازن الخاصة بالمنشآت الطبية التابعة للقوات المسلحة خاضعة لقوانين الحرب ، وتظل مخصصة للعناية بالجرحى والمرضى . ولا يجوز الاعتداء على الطائرات الطبية . وتستعمل الشارة المميزة للصليب الاحمر والهلال الاحمر والاسد والشمس الحمراء على الاعلام وعلامات الذراع وجميع المهمات المستعملة في الخدمة الطبية . ولا يجوز الاعتداء على المناطق الصحية المميزة بهذه الشارات الظاهرة على الحدود الخارجية للمنطقة وعلى المباني . ويمكن تمييزها في المساء بوسائل ضوئية مناسبة .

وتنص الاتفاقية الثانية ، الخاصة بتحسين حال الجرحى والمرضى والغرقى من القوات المسلحة في البحار على حمايتهم واحترامهم ، كذلك حماية سواهم من يكونون في البحر جرحى او مرضى او غرقى . وتنص ايضاً على ان للبورج الحربية التابعة لفريق محارب الحق بأن تطلب تسليم الجرحى والمرضى والغرقى الموجودين على ظهر باخرة مستشفى عسكرية او بواخر مستشفى تابعة لجمعيات اغاثة او لافراد ، ولا يجوز الاعتداء على بواخر المستشفيات الحربية او اسرها بل يجب احترامها وحمايتها . وعلى هذه البواخر ان تتميز بعلامة خاصة وذلك بأن تظلي اسطحها الخارجية بطلاء ابيض ويرسم عليها صليب او اكثر بلون احمر وبأكبر حجم ممكن ويرسم الصليب الاحمر هذا على كل جانب من جوانب السفينة وعلى الاسطح الافقية وذلك لرؤيته من البحر ومن الجو . كما يجب ان يرفع علم الصليب الاحمر على سارية السفينة ، وعلى قوارب النجاة المستعملة للخدمات الطبية . وتنص الاتفاقية الثالثة الخاصة بأسرى الحرب على ان يعامل الاسرى معاملة حسنة دون تمييز للون او الجنسية او العقيدة الدينية او السياسية ، وان يمتحوا الحماية ضد اعمال العنف والتحقير واعمال الانتقام ، وان تتكفل الدولة الآسرة بتقديم العناية

بنسبة ٥٠ - ٦٠٪ ، ذلك لأنه لرؤية الاهداف في الصور بأبعادها الثلاثة ، يجب ان تؤخذ الصور التي تقرأ بواسطة أجهزة التجسيم من زاويتين مختلفتين اختلافاً بسيطاً كالاختلاف الذي يتشكل للصور في كاتا العينين (اليمنى واليسرى) ، وهذا ما يعبر عنه بالصور المتداخلة . وينبغي أن تكون نسبة التداخل ٥٠ - ٦٠٪ أي أن كل صورة جويه متداخلة تحوي ٥٠ - ٦٠٪ من الصورة التي قبلها و ٥٠ إلى ٦٠٪ من الصورة التي بعدها .

وعند النظر الى صورتين متداخلتين بجهاز تجسيم ، فان المنطقة المتداخلة ترى بارزة بأبعادها الثلاثة شريطة وضع الصورتين على مسافة معينة من جهاز التجسيم وبصورة صحيحة تساعد على أن تجري في الجهاز البصري والعصبي الأعمال الفيزيائية التي تجري بصورة لاشعورية (تكيف العين ، الالتقاء ، الادراك الخ ...). فاذا أخذنا صورة واحدة بآلة تصوير خاصة لها عدستين (البعد بينهما ماو لبعد العينين) ونظرنا الى الصورة الناتجة بجهاز تجسيم ، فإننا نرى هذا الهدف بارزاً مجسماً بأبعاده الثلاثة .

إن لأجهزة التجسيم المستعملة في قراءة الصور الجوية المتداخلة نوعين هما : الجهاز ذو العدستين ، والجهاز ذو المرايا والمواشير . والنوع الأول : (ذو

اسرى الحرب من جهة الاقامة والادارة ، ويفرج عن كل شخص معتقل بمجرد زوال الاسباب التي قضت باعتقاله . كما يفرج عن الاسرى عند انتهاء الحرب .

(٩) الجهاد

(انظر الملحق في نهاية الموسوعة)

(٦) الجهاز الاشعاعي لكشف المتفجرات

والمعادن

(انظر الفلوروسكوب) .

(١٤) جهاز التجسيم

جهاز التجسيم (ستيريوسكوب) Stereoscope عبارة عن جهاز بصري يتمكن قارئ الصور الجوية بواسطته من رؤية الأغراض المصورة مجسمة بارزة بأبعادها الثلاث كما لو كان يراها طبيعياً (على الطبيعة) .

وتعتبر أجهزة التجسيم بأنواعها المختلفة أدوات معاونة للقارئ على تأدية مهمته ، وتوجيه عينيه توجيهاً صحيحاً ، وتوضيح الأغراض والاهداف المصورة . وليس لهذه الأجهزة القدرة الذاتية على اعطاء صورة مجسمة بالإضافة الى انه من الواجب لرؤية الصورة مجسمة أن تكون الصور متداخلة

الطبية اللازمة لهم . كما ان على الدولة الأسرة نقلهم بعد اسرهم الى معسكرات بعيدة عن مناطق القتال لكي يكونوا بأمان من الأخطار . وان يزودوا بطعام ومياه صالحة للشرب وملابس ، وان يلقوا العناية الطبية اللازمة لضمان سلامتهم . وان يوضع بحمل خاص بهم . ويحق لمندوبي اللجنة الدولية للصليب الاحمر زيارتهم والاطلاع على احوالهم (انظر اسرى الحرب) . وتنص الاتفاقية الرابعة الخاصة بحماية الاشخاص المدنيين وقت الحرب على ان يمنح للمحزة والحوامل والاطفال حماية خاصة ، وتحمى النساء بصفة خاصة من الاعتداء على شرفهن ، كما يعامل جميع الاشخاص المحيين دون تمييز للون او العنصر او المعتقد الديني او السياسي . ويسمح للجانب الذين يرغبون في مغادرة الاراضي بالرحيل عند نشوب النزاع . كما يجوز لدولة الاحتلال ان تقوم باخلاء كلي او جزئي لمنطقة معينة وذلك لاسباب حربية . ولا يحق لدولة الاحتلال ان ترغم الاشخاص المحيين على الخدمة في قواتها المسلحة او على مساعدتها . وعليها توفير المؤن الغذائية والطبية اللاهالي . وتبى قوانين العقوبات الخاصة بالاراضي المحتلة نافذة ما لم تلغ او تعطل بقرار من دولة الاحتلال . اما فيما يتعلق بمخيمات الاعتقال فتميز بوضع الحرفين I. C Internment Camps . ويفصل المعتقلون عن

تداخل صورتين جويتين تحت جهاز التجسيم



جهاز التجسيم العادي

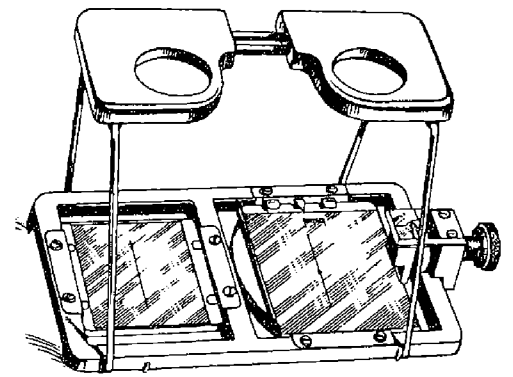

جهاز التجسيم ذو العدسات

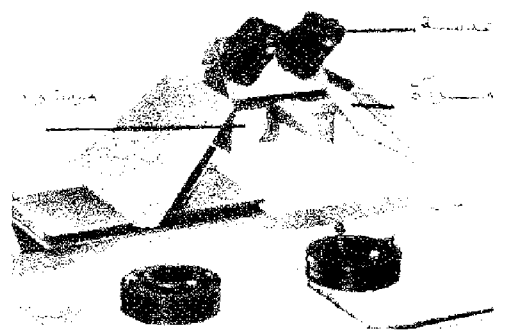

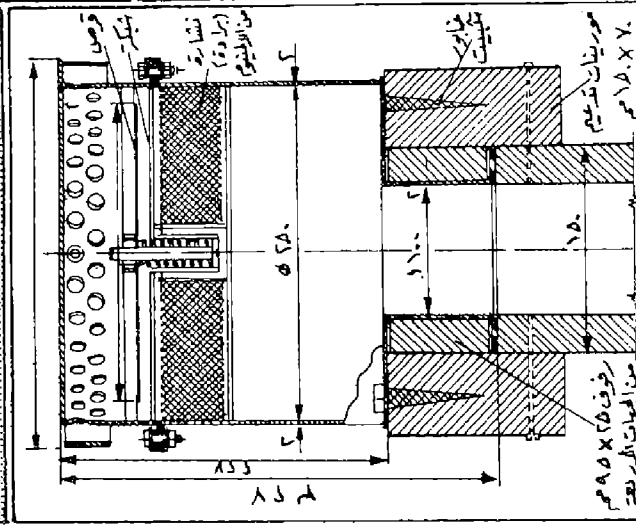
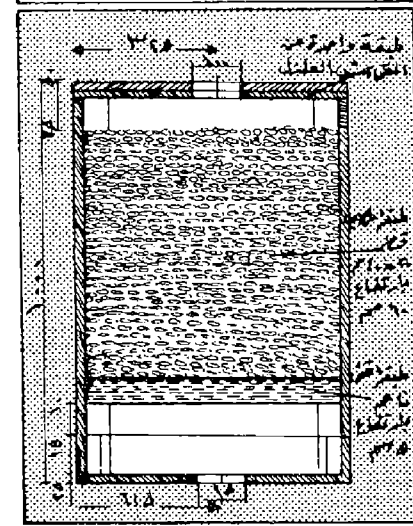
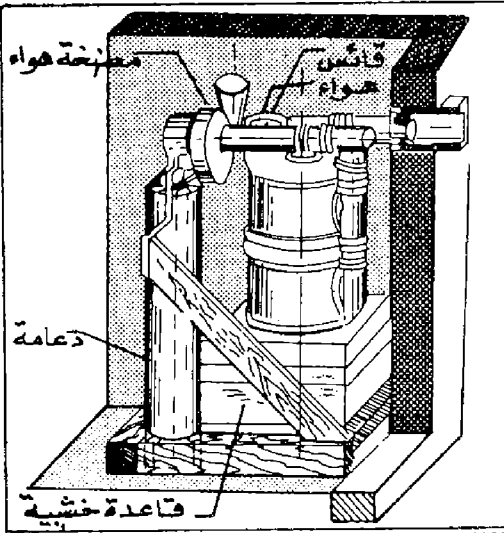
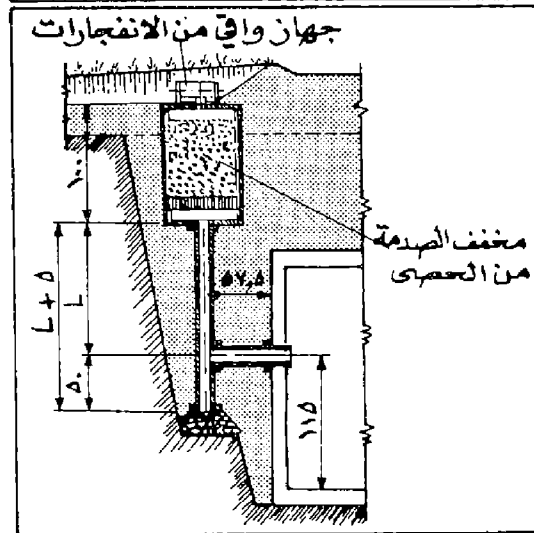
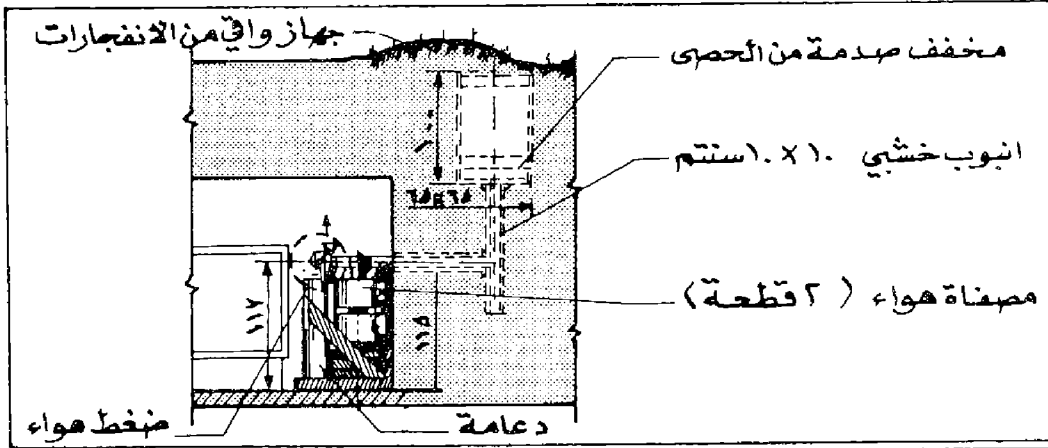

جهاز تنقية الهواء في الملاجئ

العدسات) مبني على نظرية انكسار الضوء. وهو النوع الأكثر شيوعاً في قراءة الصور الجوية لبساطته وسهولة حمله واستعماله ، فهو يشبه النظارة العادية ، ويتألف من عدستين مكبرتين على حامل مؤلف من اربعة قوائم متحركة الى اليمين واليسار ، تدخل في قاعدة متحركة أيضاً للأعلى والأسفل ، الامر الذي يجعل من الممكن ضبط الجهاز بإمالة الحوامل فتقرب الصور الجوية أو تبعد. أما النوع الثاني : فبني على نظرية انعكاس الضوء. ويستخدم في صنعه عدة مرايا توضع بطريقة فنية بصورة تنعكس فيها الصور المتداخلة ، وتحصل انعكاسات أخرى بواسطة مواشير اصلية واطافية ، فتظهر بواسطتها صورة واحدة مجسمة بارزة للمنطقة المتداخلة بأبعادها الثلاث ، الأمر الذي يسهل تفسير تفاصيل الهدف. ولتوضيح الرؤية ، ركب على بعض الاجهزة منظار مكبر بعدسات اضافية لتكبير تفاصيل الهدف وتجسيم بروزه ، بحيث يمكن أخذ مقاساته بدقة .

(٦) جهاز تحديد هوية الطائرة

(انظر الرادار) .

(١) جهاز التسديد

(انظر التسديد) .

(١) جهاز تنقية الهواء في الملاجئ

هو الجهاز الذي يرفع الضغط داخل الملجأ لمنع الهواء الخارجي الملوث بالغازات من التسرب عبر الشقوق الموجودة في الابواب والجدران ، كما يصفي الهواء قبل دخوله إلى الملجأ ، ويسمح للرجال الموجودين في الملجأ بالعمل دون استخدام اقنعة الغاز رغم استخدام العدو للغازات السامة .

يشمل تجهيز الملجأ ضد الغازات السامة تدبيرين هما : عزل الملجأ عن المحيط الخارجي الملوث بالغازات ، وادخال هواء نظيف صالح للتنفس إلى داخل الملجأ . وإذا كان عزل الملجأ يتطلب تدابير مثل سد الشقوق في السقوف والجدران ، وردم التراب بساكنة كافية فوق الملجأ وعلى جوانبه ، واغلاق المداخل بأبواب محكمة الاغلاق ، فان رفع الضغط داخل الملجأ لمنع تسرب الهواء من الشقوق المتروكة ، وتنقية الهواء قبل دخوله إلى الملجأ ، يتطلبان استخدام جهاز تنقية الهواء .

ويختلف حجم الهواء التي يسمح للجهاز بدخوله باختلاف حجم الملجأ وعدد الاشخاص الذين يشغلونه . ويبلغ حجم الهواء الذي ينقيه جهاز التنقية المستخدم في ملاجئ القوات المقاتلة حوالي ١٠٠ متر

العامل داخل الملجأ ، والشخص الملتجئ في النقطة الطبية يحتاج إلى ٤ - ٧,٥ أمتار مكعب من الهواء التي في الساعة .

ويدخل جهاز التنقية عادة الى الملجأ كمية من الهواء تفوق حاجة الاشخاص الملتجئين داخله كواسطة اضافية لاحكام سد الملجأ وعدم نفاذ الهواء الخارجي الملوث إلى داخله . وإذا كان الملجأ متصلاً ببرج رمي فولاذي أو بيتوني محكم الاغلاق (انظر البرج) ، فان من الضروري

مكعب في الساعة ، بينما يبلغ حجم هذا الهواء في الجهاز المستخدم في ملاجئ النقاط الطبية حوالي ١٥٠ مكعباً في الساعة . أما ملاجئ مقرات القيادة ، ملاجئ وقاية المدنيين من الغازات الجوية فتزود بأجهزة ذات قدرات متباينة تحسب وفق سعة الملجأ وعدد الاشخاص الذين يشغلونه ، وعلى أساس أن الشخص الجالس يهدوه يحتاج إلى ٢ - ٢,٥ متر مكعب من الهواء التي في الساعة ، وأن الشخص

زيادة كمية الهواء النقي لتعويض الاوكسجين الذي يفقده الهواء عند انفجار القذائف داخل الاسلحة ، وتنقية الهواء من الدخان الناتج عن هذا الانفجار . يتألف جهاز تنقية الهواء من مصفائين ماصتين (أو ثلاث) ، ومروحة شفط تدار باليد أو كهربائياً ، ومخرج تصريف ، وموزع المصافي الماصة ، وماسورة دخول الهواء ، وفاصل واصل احتكاكي من المطاط ذي اطارات ماسكة ، وجهاز واتي من صدمة الانفجارات الذرية . وتكون مهمة المصافي تنقية الهواء الخارجي الداخلة من الغازات السامة التي يحملها ، بينما تكون مهمة مروحة الشفط خلخلة الهواء وجذبه من الخارج عبر المصافي وماسورة دخول الهواء ، أما الجهاز الواتي من صدمة الانفجارات الذرية (ويكون جهازاً نظامياً أو جهازاً مبتكراً من الحصى) ، فمهمته تخفيف صدمة الانفجارات الذرية ومنعها من الدخول إلى الملجأ عبر فتحات دخول الهواء .

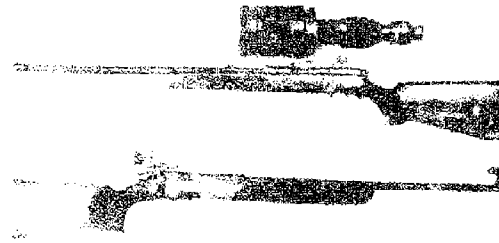

جهاز رؤية ليلية بتكثيف نور النجوم



جهاز للرؤية الليلية السلبية (N.Y.X. 2002)

جهاز رؤية ليلية بعيد المدى « كولسمان »



إذا كانت كافة أقسام الملجأ محكمة السد ، وعمل جهاز تنقية الهواء بشكل مستمر ، تشكل داخل الملجأ ضغط يفوق الضغط الجوي . ويستطيع هذا الضغط المعاكس منع الهواء الخارجي الملوث من التسرب عبر الثغرات أو الشقوق الموجودة في بعض اجزاء الملجأ . وتتعلق كمية الضغط المعاكس بطريقة احكام سد الملجأ ، فكلما كان احكام السد سيئاً ، كلما تطلب ذلك ادخال كمية اكبر من الهواء النقي إلى داخل الملجأ . ويقاس الضغط المعاكس بواسطة عمود الماء المليمترى . ويستطيع هذا الضغط المعاكس منع تسرب الهواء الخارجي عبر الشقوق والثغرات اذا كانت قيمته ٠,٥ - ١,٥ م من عمود الماء المليمترى . ولكي لا يتشكل في الملجأ ضغط معاكس زائد عن الحد المطلوب ، يركب في القسم العلوي من الباب الواتي صمام لتهدئة الهواء الزائد الى الخارج وتنظيم قيمة الضغط المعاكس داخل الملجأ .

ولتلافي تسرب الهواء الملوث بالغازات إلى الملجأ عند دخول وخروج الاشخاص يزود مدخل الملجأ بغرف وقاية متعاقبة (١ × ١ متر في الملاجىء الميدانية ، و ٣ × ٤ أمتار في ملاجىء النقاط الطبية) ، يفصلها عن بعضها أبواب عازلة . وعند دخول الشخص من الخارج إلى الغرفة الاولى تدخل معه كمية من الغاز السام تختلط بهواء هذه الغرفة ، وعند الانتقال إلى الغرفة الثانية تدخل معه كمية من الغاز السام أقل من الكمية السابقة ... وهكذا حتى يصل الشخص إلى الملجأ ، فتدخل معه كمية صغيرة جداً من الغاز السام . وكلما ازداد عدد غرف الوقاية كلما قلت

(٦) جهاز الرؤية الليلية

هو جهاز تستخدمه الجيوش لتحسين مراقبة مسارح العمليات الحربية في الليل ، وتحسين إمكانات القتال الليلي . ويمكن تصنيف أجهزة الرؤية الليلية الى فئتين :

(أ) نوع إيجابي (Active) ، يحتاج إلى أنوار كاشفة مساعدة مرئية وغير مرئية . والانوار المرئية هي أقدم طريقة للمراقبة الليلية . وتصدر هذه الأنوار إما من الارض أو من الجو لإنارة مكان الاشتباك ، واستعمالها هو سلاح ذو حدين : إذ انه يكشف أماكن العدو ، ولكنه يكشف في الوقت نفسه أماكن القوات التي تطلقها ، لذلك فإن إمكاناتها محدودة من الناحية العسكرية . أما الانوار غير المرئية بالعين المجردة ، فهي الانوار الكاشفة تحت الحمراء Infra red search light ، التي تصدر عن كاشفات تطلق الاشعة تحت الحمراء لإنارة مكان الاشتباك ليلاً ، وتتم مشاهدة نور الاشعة المنعكس عن الاجسام بواسطة منظار خاص للأشعة تحت الحمراء Infra red binocular ويمكن تركيب الكاشف والمنظار على مدفع م / د أو على بندقية لاستعمالها عند تصويب السلاح ، كما يمكن تركيبه على سيارة عسكرية لتأمين القيادة الليلية بدون أنوار . ونقطة ضعف الانوار تحت الحمراء ، هي ان بوسع العدو مشاهدتها أيضاً ، إذا استعمل منظاراً للأشعة تحت الحمراء ، وذلك من مسافة تزيد عن مدى البندقية .

(ب) نوع سلبي (Passive) ، لا يحتاج إلى أنوار كاشفة مساعدة . وهو يقسم الى فئتين أيضاً : اولاهما ، فئة « مقوي الصورة » Image Intensifiers . وثانيتهما ، فئة « المنظار

ومن الجدير بالذكر أن مبدأ عمل كل من مقوي الصورة والمنظار الحراري ، يستخدم ، منذ مدة وجيزة ، في صنع اليريسكوبات التي تساعد في قيادة الدبابات والآليات المدرعة الاخرى اثناء القتال الليلي . (انظر اليريسكوب) .

مثلا ، سواء في الليل او النهار) ، كما يمكن استخدامه للرؤية في الضباب الخفيف لأنه يلتقط موجات الاشعة « البعيدة » تحت الحمراء Far Infra red ويستمد المنظار الحراري الطاقة اللازمة له من مصدر كهربائي مناسب كالبطاريات الجافة .

الحراري « Thermal Image Devices ومقوي الصورة ، منظار يعتمد على طريقة

بصرية الكترونية Optical - electronic Procedure لتقوية النور الطبيعي ، الموجود ليلا ، والصادر من القمر او النجوم . ان نور القمر او النجوم المنعكس عن الاجسام المصوب اليها المنظار يقوى في هذه الحالة داخل المنظار حتى أربعين ألف مرة تقريبا ، وبذلك يصبح مرئيا بالعين . ويتراوح مدى « مقوي الصورة » بين ٣٠٠ و ١٠٠٠ متر تقريبا ، حسب نوع الجهاز وقوته ، وحسب كمية النور الموجودة . ويصبح المنظار عند وجود غيوم كثيفة ، غير صالح للاستعمال ، لانعدام أو ضعف كمية النور الطبيعي المتبقي لكنه يمكن عندها الاستعاضة عن النور الطبيعي بأنوار اصطناعية ضعيفة تطلق من الارض أو من الجو . ومن الصعب كشف مكان مستعملي المنظار لأنه من النوع السلبي الذي لا يحتاج إلى أنوار كاشفة مساعدة مرئية وغير مرئية . ويمكن تركيب « مقوي الصورة » كمنظار على بندقية أو سيارة عسكرية واستعماله للتصويب والقيادة . ان استعمال « مقوي الصورة » لمدة طويلة يتعب النظر كثيرا ، ويمكن للعدو إبطال مفعوله باطلاق سحب من الدخان الكثيف الذي يجعل الصورة غير واضحة ، أو بإرسال أنوار كاشفة قوية لتعميته ، اذ ان النور القوي يجعله غير صالح للاستعمال ، ويستمد مقوي الصورة طاقته من مصدر مناسب للطاقة الكهربائية كالبطاريات الجافة .

أما المنظار الحراري ، فهو يجعل من الممكن رؤية الاشياء ليلا بواسطة الموجات الحرارية المنبثقة منها ، ذلك ان الموجات الحرارية او الحرارة هي أشعة تحت الحمراء غير منظورة بالعين المجردة . وهذا يعني انه بواسطة المنظار الحراري يمكن رؤية الاجسام ليلا ، شريطة أن تكون حرارتها اعلى من حرارة المحيط الموجودة فيه : كسيارة يعمل محركها منذ مدة (ليكون هيكلها حاراً) او كالانسان . يبلغ مدى المنظار الحراري ١٠٠٠ متر تقريبا . إلا ان هذا المدى يقصر عند سوء الاحوال الجوية . ومن الصعب كشف مكان مستعملي المنظار الحراري لأنه من النوع السلبي الذي لا يحتاج الى أنوار كاشفة مساعدة مرئية وغير مرئية . ولا يمكن إبطال مفعوله أو تعميته بإرسال انوار كاشفة قوية وحيث ان المنظار يعمل بطريقة تمييز الفرق في درجات الحرارة بين الهدف وما يحيط به من أشياء ، لذا يمكن استخدامه في الليل والنهار (يمكن رؤية آلية او إنسان محتفيين وموهين بين أشجار الغابات

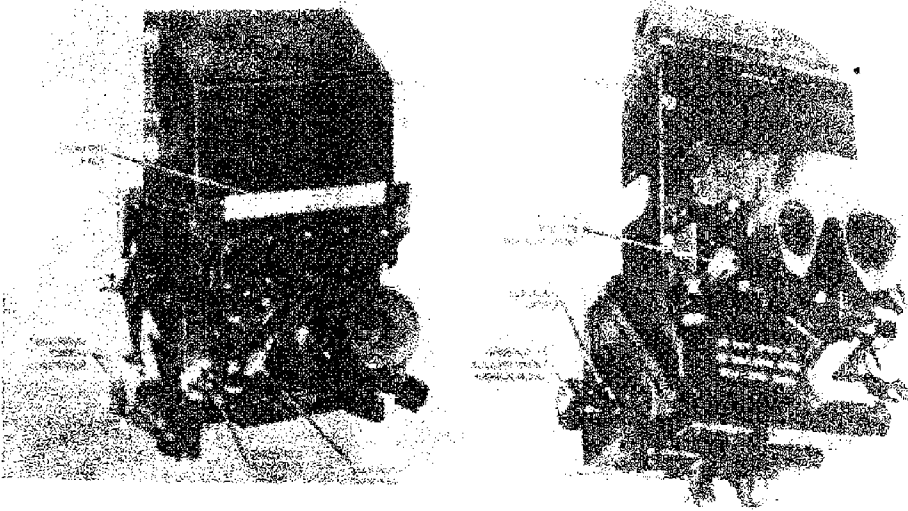

جهاز MEL البريطاني للرؤية الليلية بالأشعة تحت الحمراء ، لقائد الدبابة وسادن المدفع .

جهاز رؤية ليلية بالأشعة تحت الحمراء مركب على رشاش خفيف

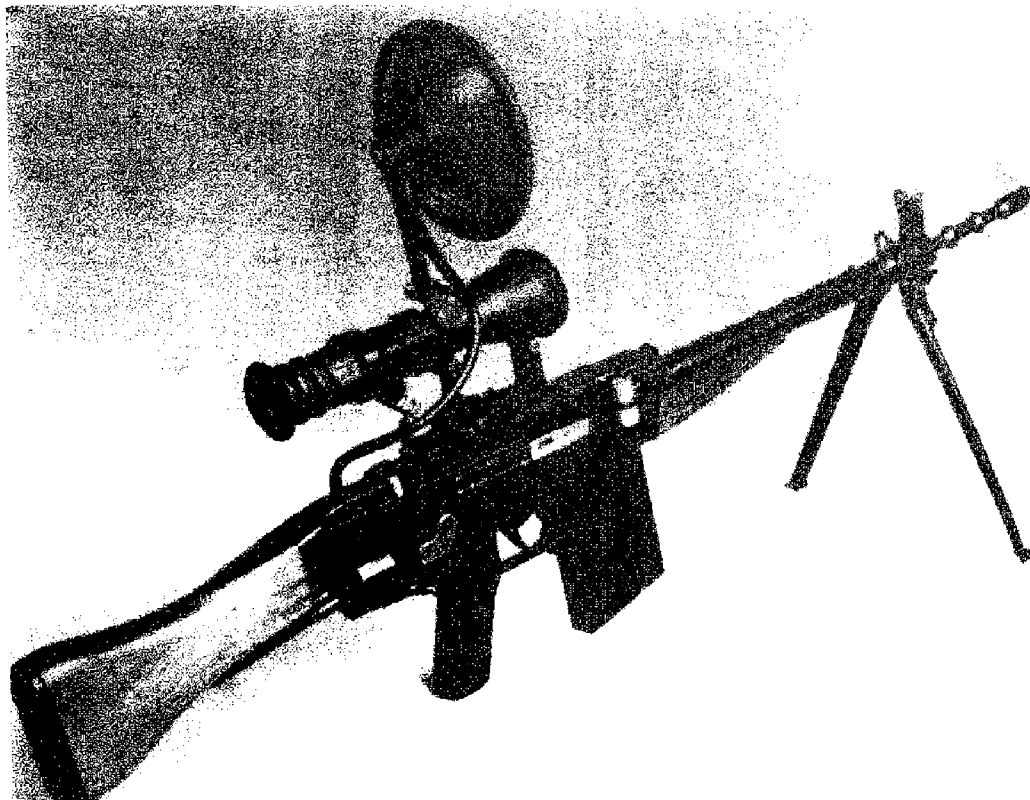

(٨) جوبر (معركة)

(انظر الثورات السورية) .

(١٨) جهاز قياس الاعماق

(انظر وسائل الملاحة البحرية وقياس الاعماق)

(٨) جودل (الفرد) أو يودل

جنرال الماني (١٨٩٠ - ١٩٤٦) . ولد الفرد جودل (Alfred Jodel) في فسيرزبورغ في بافاريا (Wurzburg - Bavaria) وعندما بدأت الحرب العالمية الاولى كان جودل ضابطاً يحمل رتبة صغيرة ، وقد عمل خلال الحرب في هيئات الاركان اكثر مما عمل في قيادة القوات المقاتلة . واستمر كذلك حتى بداية الحرب العالمية الثانية ، حيث صدر أمر الفوهرر بتعيينه رئيساً لهيئة اركان حرب القوات المسلحة الألمانية ، واشترك مع ويلهيلم كيتل بالتخطيط لعمليات الغرب الهجومية كلها . ولكنه لم يشترك في التخطيط لحملة روسيا ، ذلك لأن هيئة الاركان العامة هي التي كلفت من قبل هتلر لتخطيط العملية متجاوزة جودل .

وفي عام ١٩٤٤ تم ترقية جودل الى رتبة فريق أول . وكان جودل القائد الألماني الذي وقع اتفاقية استسلام القوات الألمانية للحلفاء في ريمس (١٩٤٥/٥/٧) . ولكن القيادة السوفيتية لم تعترف بهذه الاتفاقية ، واعتبرها ستالين بروتوكولا أولياً ، وأصر على ان يتم التوقيع في برلين ذاتها وفي مقر القيادة السوفيتية . وفي ٩ ايار (مايو) ، تم توقيع وثيقة استسلام المانيا . وكان يمثل المانيا كايكل وفريديبورغ وشتوميف . ولم يكن جودل بينهم .

كان جودل خلال عمله كرئيس لهيئة اركان العمليات قد أصدر كثيراً من الأوامر التي تتناقض ومضمون القوانين الدولية ، فقدم الى محكمة نورمبرغ العسكرية الخاصة بالنظر في جرائم الحرب . وأصدرت المحكمة حكمها على جودل بالموت شنقاً . ونفذ الحكم في يوم ١٦ تشرين الاول (اكتوبر) ١٩٤٦ . ولقد عرف عن جودل اخلاصه التام لهتلر حتى آخر أيام حياته . وهذا ما ضمن له البقاء في مركزه القيادي على الرغم من التبدل الكبير الذي طرأ على الأدوار القيادية خلال الحرب . وبالإضافة الى ذلك فان جودل لم يتميز بكفاءة عسكرية خاصة . وقد ظهر ذلك واضحاً خلال مرحلة التحقيقات التي قامت بها قيادات الحلفاء مع الضباط الألمان القادة بعد انتهاء الحرب . وازافت قيادات الحلفاء الى جودل صفة اخرى هي افتقاره للشجاعة الاخلاقية، التي لو توفرت



الجنرال ألفرد جودل

له ، لاستطاع مجابهة هتلر في المواقف الانسانية ، أو الاستقالة وعدم تحمل تبعات هذه المواقف .

(١٢) جورغو (غاسبار)

(انظر الملحق في نهاية الموسوعة)

(٦) جوفر (جوزيف)

(انظر الملحق في نهاية الموسوعة)

(٨) جوكوف (غيورغي) أو زوكوف

مارشال ورجل دولة سوفيائي (١٨٩٦-١٩٧٤) . ولد غيورغي كونستانتينوفيتش جوكوف في قرية « ستركلوفكا » عام ١٨٩٦ . وفي عام ١٩٠٦ أنهى جوكوف دراسته الابتدائية في أبرشية القرية . ثم انتقل في عام ١٩٠٧ الى موسكو للعمل عند خاله في ورشة للفراء . واستمر في عمله حتى عام ١٩١١ ، حيث أصبح « معلماً في صناعة الفراء » . وكان جوكوف خلال عمله نهماً للمطالعة . فكان يستثمر كل فترة فراغ للمطالعة وزيادة معارفه في اللغة الروسية والحساب والجغرافيا مع مطالعة الكتب العلمية الشعبية . وبعد سنة من الدراسة انتسب الى دورات سائية للثقافة العامة ، واستطاع ان يجتاز امتحانات المدرسة المدنية بنجاح .

كانت عوامل الثورة تضطرم في الاتحاد السوفييتي ، فتجد لها أصداء عميقة في قلب «جوكوف» ووجدانه . ولكن الامور الحياتية وصغر سنه كانت تحمله على متابعة تفاعلات الثورة ومراقبة الداعين لها وتحليل الحوافز اليها دون الاشتراك بنشاطاتها . وبقي كذلك حتى شهر تموز (يوليو) عام ١٩١٥ حيث تم استدعاؤه للخدمة في الجيش القيصري بصورة مبكرة نتيجة لتطورات الحرب العالمية الأولى . وفي السابع من آب (أغسطس) ١٩١٥ التحق جوكوف بقاعدة التدريب في مدينة مالابا روسلايفس ، وتم اختياره للعمل في سلاح الفرسان . وفي ربيع عام ١٩١٦ انتهت الدورة التدريبية ، وتم تشكيل كوكبة من الفرسان « لسد الحسائر » في حين تم انتقاء ٣٠ شخصاً من أفضل الجنود تدريباً لتعليمهم كصف ضباط . وكان جوكوف من بين هؤلاء الجنود .

في أوائل آب (أغسطس) ١٩١٦ صدر أمر من الفوج بإرسال من أتم دورة التعليم الى كوكبات تعويض الحسائر ، وأمر بإرسال مجموعة من ١٥ شخصاً الى الجبهة مباشرة . وفي الأول من ايلسول (سبتمبر) خاضت فرقة جوكوف معركة في منطقة بيستريسك الجبلية المغطاة بالنابات . ولم تستخدم الفرقة خيوطها بسبب طبيعة الارض الصعبة . وفي تشرين الاول (اكتوبر) وبينما كان جوكوف يقوم بجولة استطلاعية على مشارف ساي - ريغين مع اثنين من رفاقه ، اصطدمت قوائم أحد الخيول بلغم فأصيب الاثنان اصابات خطيرة ، وانزعت قوة الانفجار جوكوف عن صهوة حصانه وقذفت به ارضاً وهو فاقد الوعي . وبقي جوكوف تحت المعالجة حتى كانون الاول (يناير) .

في صبيحة ٢٧ شباط (فبراير) ١٩١٧ ، اقتيدت كوكبة جوكوف مع غيرها من القطعات لقمع الثورة في « لاغيري » ولكن قوات الجيش انضمت الى الثائرين ، وحدث اختلاف بعد ذلك بين فصائل الثورة من البلاشفة وخصومهم الثوريين الاشتراكيين ، والمناشقة ، فاخفى جوكوف ، ثم عاد نهائياً الى موسكو في ٣٠ تشرين الثاني (نوفمبر) ١٩١٧ . وفي آب (أغسطس) عام ١٩١٨ التحق بفوج الحياالة الرابع من الفرقة الاولى الموسكوفيه ، كمتطوع . اشترك جوكوف بالحرب الأهلية التي كان يقودها م. ف. فروززه ضد اعداء الثورة البلشفية . وظهر شجاعة جعلته موضع التقدير من رؤسائه وموضع الاحترام من رفاقه مما أهله للانتساب للحزب - حيث قبل انتسابه في أول ايار (مايو) ١٩١٩ - وانتسب بعدها الى دورة القادة الحمر التي عقدت في

كانون الثاني (يناير) ١٩٢٠ . وكانت هذه الدورة مخصصة للخيلة الذين أبدوا تفوقاً في المارك .

شغل جوكوف في الفترة بين حزيران (يونيو) ١٩٢٢ وأذار (مارس) ١٩٢٣ منصب قائد كوكبة في الفوج ٣٨ خيالة ، ثم أصبح قائداً لفوج بوزولوك ٣٩ خيالة . وقد ركز جهده خلال قيادة الفوج على رفع القدرة القتالية لفوجيه ، واحرز نجاحات رائعة . وكان خلال ذلك يطالع بنهم الكتب والانظمة استعداداً لدخول مدرسة الخيالة العليا في ليننغراد . وقد اجتاز امتحانات القبول بسهولة وسجل في المجموعة الاولى . ولقد انتهت دورة مدرسة الخيالة العليا في حريف عام ١٩٢٥ . وكانت إعادة التنظيم في الجيش السوفييتي تسير بخطوات سريعة . وأصبحت الفرقة تضم أربعة أفواج خيالة ، وبينما كان الفوج القديم يضم أربع كواكب أصبحت الافواج الجديدة مؤلفة من ٦ كتائب وتسلم جوكوف قيادة الفوج ٣٩ . وكانت المعرفة النظرية التي اكتسبها جوكوف خلال الدورة إضافة الى الخبرة العملية مساعداً له للارتفاع بمستوى الفوج من الناحية التدريبية واعداده القتالي . وحقق الفوج نجاحات كبرى خلال مناورات الحريف السنوية فتم إلحاقه بدورة إعداد العناصر القيادية العليا مع نهاية عام ١٩٢٩ :

في أيار (مايو) ١٩٣٠ تم تعيين جوكوف قائداً للواء الثاني خيالة من فرقة «سمارا» السابعة وفي نهاية عام ١٩٣٠ ، صدر الامر بتعيينه معاوناً لمفتش خيالة جيش العمال والفلاحين الاحمر . وخلال هذه الفترة ركز جوكوف جهوده لرفع الكفاءة القتالية لقوات الخيالة وتطوير التدريب التقني بعد إدخال المركبات المدرعة في تنظيم فرق الخيالة . ووضع نظام خدمة الميدان المؤقت للجيش الاحمر الذي اعتبر منبج عمل لقتال الفرقة والفيلق المدرعين . وفي ربيع عام ١٩٣٣ صدر الامر بتعيينه قائداً للفرقة الرابعة خيالة ، فاستطاع في عام ١٩٣٥ ان يكرس واقع الفرق الميكانيكية الجديدة ، ويظهر أهميتها . وقد أصبحت تحمل اسم فرقة الدون القوزاقية الرابعة .

في عام ١٩٣٧ تم تعيين جوكوف قائداً للفيلق الثالث خيالة . واستمرت قيادته للفيلق سبعة أشهر . ثم ضمت اليه قيادة الفيلق القوزاقي السادس . وأظهر كفاءة في قيادة هذا التشكيل الكبير وعندما قامت القوات اليابانية بعدوانها على منغوليا ، كلفت القيادة السوفييتية جوكوف لقيادة العمليات ضد القوات اليابانية نظراً لارتباط منغوليا مع الاتحاد السوفييتي



المارشال غيورغي جوكوف

خلال فصل شتاء ١٩٤٢ - ١٩٤٣ تبدل الموقف العسكري لصالح الاتحاد السوفييتي ، وبدأ الاعداد للهجوم المضاد الكبير . وكان جوكوف واحداً من الذين اعتمدتهم ستالين لقيادة الاعمال الهجومية ، حتى الوصول الى برلين وتدمير آخر معاقل المقاومة الالمانية فيها (انظر برلين-معركة) . ثم كلف جوكوف باجراء مفاوضات الصلح ، حيث كان ممثلاً للاتحاد السوفييتي في مجلس الاشراف على ادارة المانيا في مؤتمر بوتسدام ، الذي عقد في ٥ حزيران (يونيو) ١٩٤٥ . كما اشترك في التمهيد لاجتماع رؤساء دول الحلفاء الذي أنهى اجتماعاته في ٢ آب (أغسطس) ١٩٤٥ . ولقد تم تعيين جوكوف قائداً عاماً للقوات البرية في نيسان (ابريل) ١٩٤٦ ، ثم غدا المساعد الأول لوزير الدفاع في عام ١٩٥٣ ، وفي شباط (فبراير) ١٩٥٥ أصبح جوكوف وزيراً للدفاع ، وفي تموز (يوليو) ١٩٥٧ غدا عضواً كامل العضوية في البريزيديوم السوفييتي . ولقد بقي جوكوف في البريزيديوم ووزارة الدفاع حتى ٢٦ تشرين الأول (اكتوبر) ١٩٥٧ حيث أعني من منصبه كوزير للدفاع وبعد أسبوع أعني من منصبه في البريزيديوم . عكف في الفترة الأخيرة من حياته على كتابة مذكراته ، وأصدر كتابه عام ١٩٦٩ بعنوان « مذكرات وآراء » . وعندما توفي جوكوف في عام ١٩٧٤ كان من القادة القلائل الذين احتفظوا بحب شعبهم وتقديره حتى نهاية حياتهم .

(٨) الجولان

الجولان ، هضبة من الأرض العربية في سوريا ، وهي واحدة من ثلاث عشرة محافظة وفق التقسيمات الادارية للجمهورية العربية السورية . ومركز المحافظة مدينة القنيطرة .

يقع الجولان في الجزء الجنوبي الغربي من سوريا ويحده غرباً فلسطين (نهر الاردن ، وبحيرة طبريا) . ومن الشمال الغربي الجمهورية اللبنانية ومن الجنوب المملكة الاردنية الهاشمية . ويبلغ طول حدود الجولان مع فلسطين (الأرض المحتلة) مسافة ٨٠ كيلومتراً ، يمر فيها خط الهدنة . وتبلغ مساحته ١٨٠٠ كيلومتر مربع . وكان عدد سكانه (قبل حرب ١٩٦٧) مائة ألف مواطن تقريباً وتبلغ كثافة السكان في الجولان ٧٩ نسمة في الكيلومتر المربع . ومن أشهر مدنه القنيطرة ، وهي مركز المحافظة ، وفيق وهي مركز قضاء الزويه .

بمعاهدة صداقة ، ونجح جوكوف في طرد القوات اليابانية في شهر آب ١٩٣٩ ، بعد معارك ضارية عند نهر خلخين - غول . وفي اوائل أيار (مايو) ١٩٤٠ صدر مرسوم بمنح جوكوف رتبة فريق ، وعين قائداً لمنطقة كيف العسكرية . وعندما اجتاحت القوات النازية حدود الاتحاد السوفييتي (١٩٤١/٦/٢٢) كلف ستالين جوكوف وخروتشوف بالتوجه الى الجبهة الجنوبية الغربية كمثل عن هيئة القيادة العامة . واستمرت القوات الالمانية في تقدمها ، واستطاع جوكوف ان يعدل اوضاع القوات ، ويقود بنجاح بعض العمليات التي ساعدت على إعاقة تقدم القوات النازية . وفي يوم ٩ أيلول (سبتمبر) كانت القوات النازية قد أحاطت بليينغراد . فاستدعى ستالين جوكوف وكلفه بقيادة جبهة ليننغراد . وفي يوم ١٠ أيلول كان جوكوف قد بدأ عمله في قلب المدينة المحاصرة ، واستطاع إعطاء المعركة زخماً جديداً وذلك باعادة تنظيم المواقع القتالية وتنسيق التعاون بين القوات . وفي مساء ٥ تشرين الأول (اكتوبر) اتصل ستالين بجوكوف وطلب اليه الحضور الى موسكو . وبعد المواجهة ، تم تكليف جوكوف بقيادة الجبهة الغربية . واستطاع جوكوف سد الثغرات ومعالجة نقاط الضعف في هذه الجبهة ، كما أسهم بدور كبير في الدفاع عن موسكو .

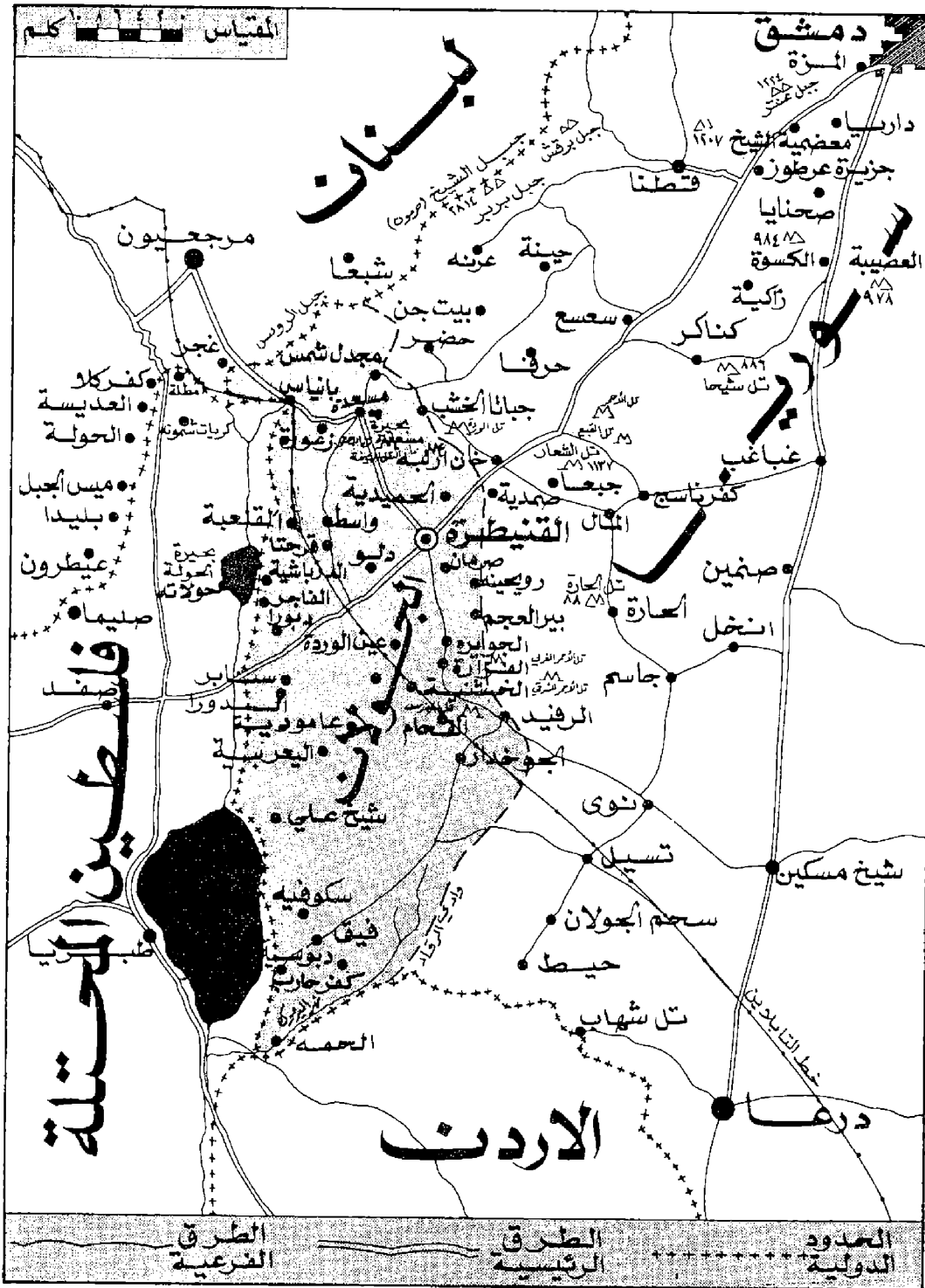

خارطة عامة للجزيرة

الأردن قرب بستان الحوري . ونبع الجوخدار وهو مستغل على أفضل وجه لتأمين المياه للقرى المحيطة له والقرية منه . ونبع سنابر وهو أيضاً مستغل بشكل جيد لتوفير الري للقرى الكبيرة حوله وتأمين سقاية (الأرز) في قرى جرابا وسيرة الحرفان والقراعة . وهناك أيضاً ينابيع القصبه وهي مستغلة جيداً وعلى مياهها يزرع الأرز في منطقة القصبه . نبع الدورة (أمام سنابر) وكانت الفائدة منه محدودة على أحد سفوح وادي حواء . وتأتي ينابيع الحمه في الدرجة

بركاني يقع على ارتفاع ٩٥٠ متراً ويشكل تساقط الامطار المصدر الاكبر لمياهها وفي أرضها بعض الينابيع . وعلاوة على هذه الانهار والموارد فهناك ينابيع محلية وعيون كثيرة موزعة في كل وديان أرض الجولان وسهولها وهي تشكل مصادر وفيرة للمياه . ومن أهم هذه الينابيع ، نبع البرجيات وتذهب مياهه مباشرة الى الأرض المحتلة قرب كفر شامير ، وعين الكيش في وادي الدبوره ويسيل في الوادي حتى يلتقي مع ينابيع جليبيته وتصب جميعها في نهر

وقد قسم الجولان عسكرياً الى خمسة قطاعات ، وأشهر القرى في هذه القطاعات : ١ - القطاع الشمالي : مجدل شمس ، بانياس ، مسعدة عين قنيه ، جبانا الزيت ، زعورة ، عين فيت ، ٢ - القطاع الاوسط : كفر نفاخ ، العليقه ، الفاخوره ، تل الأعور ، حسنيه الشيخ علي ، الدوكا ، الحشيه ، القصبه ، اليهوديه . ٣ - قطاع واسط (بين القطاعين السابقين) : واسط ، حفر ، قنجه الدرباشيه . ٤ - القطاع الجنوبي : البطيه ، خسفين ، العال ، حيتل ، الياقوصه ، كفر حارب ، الحمه . ٥ - قطاع القنيطرة : جبانا الخشب ، المنصوره ، الصرمان ، عين زيوان ، الدلوه ، الموسيه ، الجوزه ، بريته ، بير عجم ، الفحام .

وتتميز منطقة الجولان بعدد من الخصائص ، فهي تحتل المرتبة الأولى بين المحافظات السورية من حيث خصوبة الأرض وغناها الطبيعي وتوفر المراعي على امتداد السنة واختلاف اجوائها ضمن حدود مسافات متقاربة . فبينما تتميز الحمه بدفئتها شتاء تكون القنيطرة في أشد درجات برودتها ، والمناخ بصورة عامة جبلي ، جاف ، ومعتدل مع غزارة في الأمطار شتاء .

كان الجولان قبل حرب ١٩٦٧ ، أفضل نموذج لتعايش السكان باختلاف عرقهم ودياناتهم ومذاهبهم فهو يضم من العناصر العرب والشراكس والداغستان والأتراك والتركمان والاكراد ، وفيهم مسلمون سنون وشيعة ودروز وعلويون ومسيحيون كاثوليك وأرثوذكس وبروتستانت . وقد شهدت المحافظة ، بسبب وجود الجيش فيها منذ استقلال سوريا وبدا الصراع العربي - الاسرائيلي ، نهضة اجتماعية واقتصادية وفكرية وثقافية واسعة ، وقد عمل الجيش السوري ذاته على تطوير المحافظة وإقامة المشاريع باشرافه وتحت ادارته . ويتميز الجولان بوفرة المياه وغزارتها . فهناك نهر الاردن ، على حدوده ، وبحيرة طبريا . ونهر بانياس الذي يشكل ثاني روافد نهر الاردن ، وينبع من ارتفاع ٣٠٠٠ م ولا يسير في الأرض السورية أكثر من ألف متر ويبلغ تصريفه السنوي ١٥٧ مليون متر مكعب من المياه العذبة . ونهر اليرموك الذي يبلغ طوله ٥٧ كيلومتراً يسير منها ٤٧ كيلومتراً داخل الأرض السورية معظمها في الجولان ، ثم يرفد نهر الاردن جنوب بحيرة طبريا ، وهناك قناة العفريته المأخوذة من نهر الاردن لتأمين الري في معظم منطقة البطيحه . ونهري زاكية ومسعديه وهما يصبان مباشرة في بحيرة طبريا . وبحيرة مسعديه وهي عبارة عن تجويف كبير

الأولى من حيث الفائدة والاهمية نظراً لكونها ياهاً معدنية .

تنتشر فوق أرض الجولان مجموعة من التلال ذات الأهمية العسكرية . ومنها في القطاع الشمالي تل الفخار ، تل الأحمر (أمام بانياس) وتل العززيات مضافاً إليها تل الأحمر قرب بقعانا الذي تكمن أهميته في سيطرته على الأرض . وفي قطاع واسط تنتشر التلال التالية : تل شيبان ومرتفع الدرياشيه . أما في القطاع الأوسط فهناك مرتفع الدبوره ومرتفع جليبينه والمرتفع ٢١٧ ومرتفع أم العسل وتل المشنوق وتل ٦٢ وتل الأعور . وفي القطاع الجنوبي ، تل الفرس وتل السّي وتل (٦٩) ومرتفعات سكوفيا وبيرشكوم ومرتفعات كفر حارب ومزرعة عز الدين ومرتفعات العقبات التي تتحكم ببداية الطريق النازل الى الحمه . أما في قطاع القنيطرة فهناك مرتفعات (خان اربينه ، وتل النبي محمد ، وتل العرام ، وتل أبي الندى ، وتل خنزير) . ترتبط قرى الجولان بمجموعة من الطرق الطولية والعرضية وأهمها ضمن القطاعات :

١ - الطرق الطولية : في القطاع الشمالي ، القنيطرة - بانياس ، وفي قطاع واسط ، المنصورة - واسط متفرعاً عن طريق القنيطرة - منصوره - مسعد (طريق معبد) . وطريق واسط - راويه - حفر - الدرياشيه (طريق مهبه) . وفي القطاع الاوسط ، محور كفر نفاخ - عين السمسم - سنابر - أبو فوله - حرايا (طريق معبد) ، ومحور الحشيه - القصبه - اليهوديه (طريق معبد) . وفي القطاع الجنوبي ، محور القنيطرة - الرفيد - العال - فيق - سكوفيا - (التل - ٦٩) - الكرسي (طريق معبد) . وفي قطاع القنيطرة ، دمشق - القنيطرة مروراً بالحمديه ومنها يتفرع على النحو السابق الى بانياس ، وجسر بنات يعقوب والحمه (طريق معبد) ، وهناك أيضاً أوتوستراد الحمديه - المنصوره وأوتوستراد الحمديه - الصرمان .

٢ - الطرق العرضية : في القطاع الشمالي ، بانياس - تل العززيات - البرجيات . وفي القطاع الاوسط ، الجمرک السوري - سنابر ، وجسر بنات يعقوب - أبو فوله مروراً بنقطة استناد اشرف حمدي (طريق مهبه) . وفي القطاع الجنوبي ، خسفين - جسر الرقاد - تسيل (جزء معبد والآخر مهبه) ، والعال - حتيل - كفر الما (نصف معبد) . وفي قطاع القنيطرة ، حضر - جبانا الحشب - خان اربينه - جبا (طريق مهبه) ، والصرمان - بير العجم - بريقة - كودنا (طريق مهبه) .

تنبع أهمية هضبة الجولان الاستراتيجية من موقعها وطبوغرافية الأرض المحيطة بها ، فهي تستند إلى جبل الشيخ من جهة الشمال ، وتستند إلى وادي اليرموك من جهة الجنوب ، وتشرف اشرافاً مباشراً على الجليل الأعلى وسهلي الحولة وطبريا . وتعتبر سيطرة السوريين عليها مفتاحاً للسيطرة على المناطق المذكورة آنفاً في اسرائيل ، كما أن سيطرة القوات الاسرائيلية تعطي الدولة الصهيونية عمقاً دفاعياً ، وتؤمن لها ابعاد الخطر المباشر عن المناطق الحيوية الآهلة بالسكان في شمالي فلسطين المحتلة ، وتجعلها قادرة على التحرك بسهولة اكبر نحو دمشق سواء عبر محور القنيطرة - دمشق ، أو عبر محاور الحركة في منطقة حوران . وهذه الاسباب الاستراتيجية ، ولاسباب اقتصادية تتعلق بالمياه والأراضي تمسكت اسرائيل بالجولان بعد حرب ١٩٦٧ ، وبنت فيها ١٨ مستوطنة دفاعية بغية ترسيخ اقدائها في الهضبة ، وادخال هذه المستوطنات ضمن منظومة الدفاع التي كانت قبل حرب ١٩٧٣ تستند إلى خط آلون ، ومجموعة التدابير الدفاعية الاسرائيلية في عمق الجولان .

(٧) جوميني (انطوان هنري)

جنرال ومؤرخ سويسري (١٧٧٩ - ١٨٦٩). ولد البارون انطوان هنري دو جوميني Antoine Henri baron de Jomini في بايرن Payerne في الجزء الفرنسي من سويسره . ومات في باريس . وهو سليل أسرة موسرة هاجرت من ايطاليا قبل ذلك بعدة اجيال . تلقى جوميني الثقافة التقليدية لابناء الطبقة البورجوازية الذين يستهدفون العمل في التجارة أو المصارف . وكان يعمل في أحد مصارف باريس عندما حصل على مركز غير رسمي وغير مأجور في هيئة اركان حرب الجيش الفرنسي . ومكنته درايته بالأعمال الادارية من العمل في ادارة تموين الجيش . ولم يلبث ان عاد من جديد الى الحياة التجارية اثناء فترة السلم التي جاءت عقب صلح «أميان» ولكنه مع تجدد الحرب وجد نفسه رئيساً لاركان حرب المارشال «في» في معركة أوسترليتز . وساعده وجوده بين العسكريين ، وطبقته الذهنية السريعة التقبل للمسائل العسكرية ، في ان ينظر اليه «في» نظرة الجندي الشجاع العارف بأصول القتال خلال العمليات .

وفي الفترة التي جاءت في اعقاب صلح «أميان» عاونه «في» على نشر أول مجلدات دراسته لحملات فريديريك الأكبر التي قدم فيها جوميني بعض الآراء

العامة في الفكر العسكري وعرض بعض المقارنات بين قيادة فريديريك وقيادة نابليون . وقد استطاع جوميني بمساعدة «في» ان يهدي نسخة من كتابه الى نابليون الذي اعجب به ، فنظم له عمله ، ومنحه رتبة عقيد في الجيش الفرنسي ، وارسل اليه من يبلغه هذا في ميّز (١٨٠٦) .

ورغم ان جوميني قد توصل الى رتبة عميد في الجيش الفرنسي ، ورغم أنه خدم كرئيس هيئة اركان الحرب للمارشال «في» في روسيا واسبانيا وبعد التقهقر من موسكو ، ورغم انه خدم كحاكم لـ «قلنا» ثم لـ «سمولنسك» خلال الحملة الروسية ، الا انه لم يتول قط قيادة مستقلة . وينسب ذلك الى العداء الشخصي الذي كان بينه وبين «بيرتييه» رئيس هيئة اركان الحرب العامة لبونابرت الذي كان يكره هذا السويسري الواصل بنفسه . والواقع ان جوميني ايضاً كان كثير الاستقالة من عمله دائم العودة الى الخدمة من جديد . فقد استقال وسحب استقالته اكثر من مرة في هذه السنوات ، مما جعل رؤسائه ، بمن فيهم الامبراطور نفسه ، غير قادرين على توليته قيادة مستقلة للجنود في الميدان .

وعندما يئس جوميني من الترقى ، ولى وجهه في آب (اغسطس) ١٨١٣ نحو خطوط الخلفاء ، وعرض خدماته على الكسندر قيصر روسيا . ولما كان مواطناً سويسرياً فلم يعتبر عمله خيانة لوطنه بكل ما في كلمة الخيانة من معنى . واذا كان هذا قد حال دون ان يكون جوميني بطلا في اعين الفرنسيين فانه لم يجعل مؤرخيهم قساة في الحديث عنه ، ولم يمنع مدرسيهم من أن يستخدموا كتاباته كراجع للدراسة . وقد منحه روسيا رتبة جنرال حتى وفاته ، وعمل في جيشها مستشاراً عسكرياً ، وقام بدور حاسم في ايجاد الاكاديمية العسكرية الروسية ، ووجد الفرصة لاتمام دراساته التاريخية والتحليلية التي بدأها بعد معركة مارينفو . وقد قضى اواخر ايام متنقلا بين روسيا وفرنسا . وثناء حرب القرم كان قيصر روسيا يديم مشاورته ، كما استشاره نابليون الثالث (١٨٥٩) قبل ان يبدأ مغامرته ضد ايطاليا . وفي العام ١٨٦٩ عندما وافته المنية كانت كتبه تستخدم على نطاق واسع في الدراسات العسكرية في العالم كله .

كانت حياة جوميني العسكرية حياة غير عادية . فهو لم يتسلق درجات السلم العسكري بمجد وتعب مثل سائر الجنود المقاتلين ، كما لم يرتقها ايضاً بالاسلوب العادي الذي يصل به طلاب العسكرية من الضباط ، بل انه دخل وظيفته ادارية في الجيش

اثنى عشرة حملة ، يجب ان يعرف ان الحرب مأساة كبرى تعمل فيها آلاف العوامل المعنوية والمادية بقوة كبيرة او صغيرة ، ولكن لا يمكن تخفيض هذه القوة بوساطة العمليات الحسابية . وقد خلص جوميني الى ان المبادئ والاصول الأساسية للاستراتيجية هي :

أ - احضار القائد للجزء الأكبر من قوات جيشه لينقض بها على المناطق الحاسمة في مسرح الحرب والى غاية ما يمكن على خطوط مواصلات العدو دون ان تعرض مواصلات جيشه هو للخطر .

ب - القيام بالمتابعة في حالة تمكنه من ان يشترك بالجزء الاكبر من قواته ضد اجزاء صغيرة فقط من قوات العدو في كل مرة لسحقها .

ج - القيام ، اثناء المعركة ، بمناورات تكتيكية تمكنه من احضار الجزء الأكبر من قوات جيشه لزعجها في المنطقة الحاسمة من مسرح المعركة او على ذلك الجزء من خطوط مواصلات العدو ، والتي يكون من الأهمية بمكان سحقها وتدميرها .

د - تنظيم الاجراءات الى الحد الذي يمكن ، ليس فقط من احضار هذه الحشود من القوات للزج في المكان الحاسم ، بل وان تشترك هذه الحشود في المعركة مجتمعة وبالسرية القصوى . وبسبب ذلك تستطيع القيام بمجهود مزدوج في وقت واحد .

ولقد استطاع جوميني ان يدعم هذه الآراء العامة بقصص التاريخ العسكري التي اتبعت وطبقت فيها هذه الاصول . ولما كان فن الحرب يتكون من وضع اكبر عدد ممكن من القوات في النقطة الحاسمة من مسرح العمليات (الحشد) ، فان وسيلة تحقيق ذلك هي اختيار خط العمليات الصحيح . وهذه هي القاعدة الأساسية للتخطيط الجيد للحملة ، وبالتالي مركز كل النظريات العسكرية وقلبها . وقد اوضح جوميني ان «خط العمليات» هو جزء منطقة العمليات الذي يغطي الجيش اثناء قيامه بالمهمة المحددة له سواء كان طريقاً واحداً ام عدة طرق . وقد شرح مفصلاً الفوائد النسبية لخط العمليات الواحد وخط العمليات المزدوج ، وشرح العوامل التي تؤثر في اختيار كل من هذين النوعين ، وفي مقدمتها تلك التي تنتج عن طبيعة ارض العمليات ، والتي تنشأ عن الطرق والنقط الاستراتيجية الكائنة في مسرح الحرب .

وكان جوميني يرى ان عمل القائد انما هو من ناحية أولية عمل ذهني . فالجمع بين الحكمة والخلق هو الذي يصنع القائد العظيم . كما ادرك ان أهمية «المفاجأة» بالغة للغاية . فلا يكفي عادة



الجنرال انطوان جوميني

في كتابه «دراسة في فن الحرب» الذي صدر في مجلدين (١٨٣٨) . وقد ظهرت عدة طبعات حديثة لهذا الكتاب الذي ترجم لأغلب اللغات الحية .

وقد عني جوميني بشكل خاص بمسألة أهمية صلاحية «الآراء العامة» في دراسة العلم العسكري .

والواقع ان جوميني وقف وقفاً مضاداً من كل الآراء التي اعتبرها مخالفة لمخالفة للبحث والدراسة أو التجديد والاصلاح ، وبقى مصراً على ان العقل البشري يستطيع ان يقدم بصورة منطقية الوسائل التي تمكن من النجاح في الحرب . ويقول جوميني ان هذه الاصول والمبادئ لا تتغير وتتوقف على نوع السلاح ، كما تتوقف على الزمان والمكان . وقد عارض جوميني «طرق الحرب» التي توضع لكل الحالات التي يمكن ان تحدث في الحرب . هذه الطرق التي هي مجرد تقديرات للعمل ، مثلها مثل مواصفات كتب الظهي التي تضع قواعد جامدة لكل مسائل التنظيم العسكري .

وادرك جوميني ان الذكاء البشري لا يستطيع الوصول الى شيء كهذا ، وليس من الممكن وضع طريقة تصلح لكل الحالات ، ذلك لأن الحرب مأساة غامضة وليست عملية حسابية . واعتبر ان التفكير السليم وحده لا يكسب المراكز ، وان الصفات الاخرى كالشجاعة ، وقوة الابتكار ، والمبادأة اكثر أهمية من غيرها ، ولكن للذكاء الأفضلية في نطاق الاستراتيجية لأن في ميدان الاستراتيجية مبادئ عامة وقواعد ذات صلاحية دائمة يمكن ان يلتقطها العقل البشري ويشكلها تباعاً لاستخدامه لها . وقد قال جوميني ان الضابط القائد بعد ان يسهم في

دون سابق تدريب عسكري . ثم ان اصله السويسري ، الذي جعله الى حد ما غريباً ، حال دون وصوله الى الزمالة الكاملة في السلاح . ولكن من الخطأ ان نفكر في جوميني «كجندي كل عمله على الورق» ، وانه كان منظرراً فحسب ، وانه لم تكن له صلة مباشرة بالجيش . فالواقع انه ساعد في تحريك الجيوش في الميدان ، وتحمل المسؤولية كرئيس أركان الحرب للماريشال «ني» في غاية ما يمكن من الدقة ، حيث كان عليه ان يصدر قرارات هامة وخاصة في «أولم» وفي اسبانيا .

ويمكن ان تقسم كتابات جوميني عن الحرب الى مجموعتين : الاولى هي الكتابات الخاصة بالتاريخ ، والثانية هي الكتابات النظرية أو التحليلية .

والواقع ان هذا التقسيم ليس فاصلاً ، لأن جوميني كان في كتابة التاريخ العسكري يعمل دائماً للوصول الى المبادئ والاصول التي توضح «لماذا وكيف» حدث القتال . وقد صدرت كتابات جوميني اصلاً في سبعة وعشرين مجلداً ، جمعت حروب فريدريك الأكبر ، وحروب الثورة الفرنسية ، وحروب نابليون من العام ١٧٩٢ حتى العام ١٨١٥ .

ولكنه وان كان قد قدم حرب السنوات السبع وحروب الثورة الفرنسية بافاضة ، فقد أوجز في سرد حياة نابليون بعد العام ١٧٩٩ . وقد جاءت حياة نابليون في اربعة مجلدات وسميت «الحياة السياسية والعسكرية لنابليون» ونشرت في العام ١٨٢٧ .

وكانت كتابات جوميني العسكرية تحمل الطابع الأدبي لقرن الثامن عشر . وقد أفرد مجلداً خاصاً من كتابه للحديث عن معركة «واترلو» وحدها .

ونستطيع القول ان كتابات جوميني العسكرية ، وان كانت قد اوجدت آفاقاً جديدة ، الا انها تعتبر قديمة ، ومن النادر ان تقرأ الآن . ولكن كتابات جوميني النظرية الخاصة بالعلم العسكري عاشت وبقيت مرجعاً للدراسة لأكثر من قرن من الزمن .

واول بحث لجوميني في النظريات العسكرية جاء في كتابه «دراسة للعمليات العسكرية الكبرى» الذي خصص اصلاً لدراسة في نهج حرب السنوات السبع . ويقدم جوميني في الفصل السابع من كتابه هذا نظريته عن «خطوط العمليات» . ويعرض التباين الهام بين الخطوط الخارجية والخطوط الداخلية .

ويبين كيف يتم الاختيار بين هذه الخطوط بتأثير العوامل والاعتبارات الجغرافية . ويحاول ان يحتم الدراسة في عرض صورة عامة لكل تجاربه وتجسيد المبادئ الأساسية التي تقوم عليها كل العمليات الحربية . وقد جاءت اهم دراسات جوميني النظرية

ان تقوم بمهاجمة نقطة محددة بقوات اكبر اذا كان العدو يتقن بانك ستقوم بالهجوم في تلك النقطة وفي ذلك الوقت . ويقترَب جوميني من عقيدة كلاوزفيتز باعتقاده ان الغرض من الحرب هو تدمير قوات العدو المسلحة ، ولكنه يختلف احياناً عنه حيث يؤكد ان المشكلة المركزية للحرب هي الاختيار الصحيح لخط العمليات ، وان اهم غرض القائد هو السيطرة على منطق العمليات . وتستحيل هذه السيطرة ما لم تدمر قوات العدو . ولكنه يجب ان نذكر انه عندما يختار القائد خط العمليات الصحيح فانه يترك للعدو طريق عمل مفتوحين ، فاما القتال في ظروف سيئة واما الانسحاب من منطقة العمليات . ومن اجل هذا وحده كان جوميني يتجه اتجاهاً ملحوظاً نحو تفضيل الهجوم ، حتى لو اضطر القائد تبعاً للاعتبارات السياسية او غيرها ، لاتخاذ موقف دفاعي . وقد قصد جوميني بهذا الهجوم ما أسماه بـ « الهجوم الدفاعي » . وهو احتلال موقع نماونه اغارات مستمرة وهجمات مخادعة وغير ذلك من الوسائل الضرورية للحوّل دون ما يسببه حرب المواقع الدفاعية من اجهاد عقلي ومعنوي . ولم يكن بين كتاب العصر الحديث من هو اكثر إضراراً من جوميني على ابراز ضعف سيكولوجية التحصينات الثابتة ، وذلك في حديثه عن المشاعر الوهمية التي توجدها خطوط التحصينات . وعلى نقيص كلاوزفيتز ، فان جوميني يعتبر في سجل تاريخ الفكر العسكري كرجل عمل من اجل النظريات الاستراتيجية وحدها دون أن يعنى بالمشكلات الفلسفية بقدر ما يعنى بالنواحي العلمية . وقد استطاع جوميني ان يميز بوضوح بين الاستراتيجية وبين الميادين الاخرى من النشاط العسكري كالتكتيك مثلاً ، اثناء تقسيمه العام للعلم العسكري بصورة مقبولة يستخدمها الجميع . ويعتبر فكر جوميني العسكري دليلاً يستحق التنويه لحقيقة رفض الكثيرين من المفكرين الأحرار في القرن التاسع عشر تقبلها ، وهي ان الحرب ليست صورة شاذة من الحياة البشرية لها تاريخها الخاص بها المنفصل عن غيره من صور التاريخ ، بل انها جزء مكمل لتاريخ الحضارة ، ذلك لأن رأي جوميني يحدد الى حد ما المثل الكامل لما أسماه كارل بيكر « جو الرأي في القرن الثامن عشر » . وبالرغم من ان كل كتابات جوميني تمتع بالمسائل العسكرية الا انها من نتاج عصر النهضة الفكرية بدون اي شك . والواقع انه مع مرور الايام غدا الكثير من كتابات جوميني ضليل القيمة . الا ان بعض نظرياته الاخرى ستبقى ذات أثر ملموس ،

واهمها نظرياته حول ايضاح الاصول الاساسية للعلم العسكري ، وتعريفه لدى عمل الاستراتيجية في الحرب ، واصراره على اهمية التخطيط للعمليات ، والدور الذي يمكن ان تلعبه الاستخبارات في الحرب ، واهمية انشاء هيئة اركان الحرب وانشاء الاكاديميات العسكرية .

(٥) جون ف. كيندي (حاملة طائرات)

حاملة طائرات هجومية من فئة « كيتي هوك » ، امريكية . سميت إحياء لذكرى الرئيس الامريكي جون كيندي الذي اغتيل في دلاس عام ١٩٦٣ . دخلت الخدمة في البحرية الامريكية في ايلول (سبتمبر) عام ١٩٦٨ . يبلغ وزنها القياسي ٦١ ألف طن ، ومع حمولة كاملة ٨٧ ألف طن . طولها ٣١٩,٣ متراً ، وعرضها ٣٩,٦ متراً ، وعرض سطحها المخصص للطيران ٧٦,٩ متراً ، وارتفاع غائصها ١٠,٩ امتار . وتبلغ قوة دفع محركاتها ٢٨٠ ألف حصان . وتصل سرعتها الى ٣٥ عقدة في الساعة . ولها طاقم من ٢٧٩٥ رجلاً ، يضاف اليهم ٢١٥٠ رجلاً هم افراد الجناح الجوي الذي يعمل على سطحها . وتستطيع حمل ٩٥ طائرة مقاتلة من احدث الانواع المتطورة . ولها ثلاث نقاط دفاع رئيسية تطلق صواريخ سطح - جو « سي سبارو » .

(٦) جو هو (ادمون)

(انظر الملحق في نهاية الموسوعة)

(٦) جياب (فو نغوين)

جنرال ثوري فيتنامي (١٩١٢-) وعضو القيادة ووزير الدفاع في فيتنام الشمالية . ومن كبار منظري الحرب الثورية .

ولد فونغوين جياب في العام ١٩١٢ ، في آن - كسا An-Xa في مقاطعة كوانغ بينه Quang-Binh ، إحدى أفقر مقاطعات فيتنام الوسطى ، وتقع شمالي خط العرض ١٧ الذي يفصل بين فيتنام الشمالية والجنوبية بموجب اتفاقية جنيف ١٩٥٤ . ونشأ في كنف وإيد معدم كان يعمل مدرساً في عهد الاستعمار الفرنسي ، ولكنه - شأنه في ذلك شأن العديد من المدرسين في تلك الحقبة - كان وطنياً اشترك في الثورة ضد الفرنسيين وكان عضواً في إحدى المجموعات الثورية الوطنية التي استمرت ترفع راية النضال من اجل التحرير . وفي الثانية عشرة من عمره ارسل جياب لتلقي العلم في مدرسة هوي Hue الوطنية التي أسسها

نغو دينه كا Ngo Dinh Ka (عضو المحكمة العليا ، ووالد الرئيس نغو دينه ديمم Ngo Dinh Diem رئيس فيتنام الجنوبية) لتكون مدرسة متطورة لتدريس الثقافة الوطنية الحديثة . وكان قد تلقى العلم في هذه المدرسة قبل انضمام جياب اليها كل من نغو دينه ديمم وهوشي منه رئيس جمهورية فيتنام الديمقراطية . واثناء وجوده في هوي بدأت ميوله الوطنية تتكشف للسلطات الفرنسية بسبب أشعاره المثالية ، ودفاعه الحار عن أفكار فان بوا تشو Phan Boi Chau ، احد وطنيي فيتنام الذي كان ينظر اليه كبطل قومي من قبل الجماعات الوطنية والشيوعية الفيتنامية . وفي سنة ١٩٢٦ انضم جياب الى حزب فيتنام الكبرى الثوري السري (تان فييت كاتش مينه دانغ Tan Viet Cach Menh Danh . وفي سنة ١٩٣٠ - وهو عام مرت فيه البلاد عامة ومسقط رأس جياب بصورة خاصة بما يشبه المجاعة - ذاق جياب طعم السجن لأول مرة اثر قيامه بقيادة تظاهرة في هوي احتجاجاً على قيام السلطات باستخدام السلاح لإيقاف مسيرة قام بها ستة آلاف مزارع ، وحكم عليه بالسجن لمدة ثلاث سنوات . ولكن السلطات أفرجت عنه بعد مضي بضعة شهور بسبب حسن سلوكه . وبعد خروجه من السجن عكف جياب على استكمال تحصيله العلمي ، وحصل على البكالوريا الفرنسية ، ثم انتقل الى هانوي التي كانت فيها جامعة الهند الصينية الفرنسية في ذلك الوقت ، وبدأ دراسة القانون . واثناء وجوده في هانوي ، أقام جياب في بيت استاذ جامعي فيتنامي هو دانغ تاي ماي Dang Thei Mai وتزوج من ابنته فيما بعد (١٩٣٨) .

وفي سنة ١٩٣٦ ، وبوصول الجبهة الشعبية الى الحكم في فرنسا ، خففت السلطات الفرنسية من بعض القيود على الحريات السياسية والصحافية في فيتنام ، وسمحت بقيام بعض النشاطات الحزبية واصدار الصحف الوطنية . وفي سنة ١٩٣٧ ارسل الحزب الشيوعي الفرنسي ممثلين عنه الى فيتنام للمساعدة في تنظيم الحزب الشيوعي الفيتنامي الذي كان في طور البداية . وقد شهد شهر آذار من سنة ١٩٣٧ قيام الجبهة الوطنية في الهند الصينية بقيادة الحزب الشيوعي بحملة للسيطرة على الحركة الوطنية في فيتنام . ويعتقد أن جياب كان منضماً الى الحزب الشيوعي الفيتنامي آنذاك ، ويستدل على ذلك من إحدى صورته الفوتوغرافية التي يشاهد فيها وهو يعمل مع طاقم صحف فيتنام الشيوعية الشمالية : الاخبار

تن - تك Tin Tuc ، والشعب نان - دان Nhan Dan وهي الصحف الرسمية للحزب الشيوعي حتى يومنا هذا . وهناك تعرف جياب على فام فان دونغ Phan Van Dong ، ذي التاريخ الحافل بالعمل الثوري بالرغم من خلفيته الارستقراطية ، واصبحا صديقين حميمين .

وفي سنة ١٩٣٧ حصل جياب على درجة الليسانس في القانون ، وقد لوحظ ان التقديرات التي حصل عليها في مواضيع القانون العام هي تقديرات منخفضة بمقارنتها بالتقديرات التي نالها في مواضيع الاقتصاد السياسي . بعد ذلك صمم جياب على متابعة دراسة لنيل درجة الدكتوراه ، ولكن امكانيات عائلته المادية كانت على وشك النفاذ ، فكان لا بد من العمل لكسب قوته ، ولم يطل به الامر ، اذ استطاع العثور على وظيفة مدرس للتاريخ في مدرسة ثانغ لونغ Thang Long القانونية وفي ذلك الوقت اصبح جياب مقتنعاً بالمذهب الماركسي ، بالاضافة الى كونه وطنياً فيتنامياً ، فكانت معظم محاضراته لتلاميذه في مدرسة ثانغ لونغ تنطرق الى السياسة . وفي سنة ١٩٣٨ منح جياب شهادة الدكتوراة وتزوج .

وعندما بدأت الاعمال العدائية النازية التي مهدت لنشوب الحرب العالمية الثانية في سنة ١٩٣٩ ، قامت السلطات الفرنسية بمنع نشاطات الاحزاب الشيوعية داخل فرنسا وفي المستعمرات ، واصدرت مذكرات توقيف بحق قادة تلك الاحزاب ، فاختفى جياب وزوجه وغادرا هانوي الى اواسط فيتنام ، وهناك في مدينة فنه Vinh عاصمة مقاطعة نغي - آن Nghe-An استطاعت السلطات الفرنسية القبض على زوجته وقدمتها للمحاكمة امام محكمة فرنسية عسكرية بتهمة التآمر على أمن فرنسا ، وحكم عليها بالسجن ، ولكنها توفيت في سجنها عام ١٩٤٣ بسبب معاملتها الوحشية كما يقول جياب . وهرب جياب على أثر اعتقال زوجته الى الصين الجنوبية المتاخمة التي كانت ، في واقع الحال ، ارضاً محايدة في ذلك الوقت يحميها الثوريون . وهناك أقام جياب في قلعة بينان Yenán الحصينة مدة تتراوح بين سنة وثمانية عشر شهراً ، حصل أثناءها على خبرته التكتيكية العسكرية . وعندما ظهر جياب في المؤتمر الثامن للجنة المركزية للحزب الشيوعي الفيتنامي الذي عقد في تشينغ - هسي Ching-Hsi في مقاطعة كوانغسي Kwangsi في أيار (مايو) ١٩٤١ ، كان ينظر اليه بصفته من خيرة منظمي الحركة الشيوعية الفيتنامية . وفي ذلك المؤتمر ،



الجنرال فونغون جياب

رأس السنة الميلادية قسام بمهاجمة موقعين فرنسيين صغيرين على الحدود في فاي - خات Phy-Khat ونا نغان Na-Ngan وقتل عناصرهما . وكان ٢٢ كانون الاول (ديسمبر) من سنة ١٩٤٤ هو بمثابة تاريخ ميلاد جيش الشعب الفيتنامي ، وهو حالياً من الاعياد الرسمية في فيتنام الشاهية . ثم بدأ جياب حملة دموية مقصودة ، بهدف تصفية زعماء القرى وغيرهم من الشخصيات المعروفة بولائها وتعاملها مع الفرنسيين . وقد سهل الاحتلال الياباني وحرهم للفرنسيين في الهند الصينية في ٩ آذار (مارس) ١٩٤٥ مهمة جياب ، ومكنه من الاستيلاء على مخازن الاسلحة التي هجرها الفرنسيون . ولما لم يكن باستطاعة القوات اليابانية سوى السيطرة على المدن الرئيسية وعقد المواصلات الهامة في البلاد ، فقد ترك ذلك المجال واسعاً أمام جياب للعمل في السهول الريفية . وما ان حل يوم ١٥ آب (اغسطس) ١٩٤٥ حتى كانت قواته قد سيطرت على مناطق واسعة من البلاد . وكان نشاط جياب ضد اليابانيين حذراً وذكياً باستمرار ، اذ كان يعرف ان الهدف الرئيسي من العمل السياسي بحث ، وبالتالي لم يكن يشترك معهم إلا اذا كان واثقاً من النصر .

وفي ١٥ آب (اغسطس) ١٩٤٥ دخلت قوات جياب العاصمة هانوي برفقة هو تشي منه ، وفي ٢ أيلول (سبتمبر) اعلن استقلال جمهورية فيتنام الديمقراطية ، وعين جياب قائداً لجيش الشعب الفيتنامي ، ورئيساً للوليس وقوى الامن . وفي كانون الثاني (يناير) ١٩٤٦ ، وعلى أثر انتخابات فازت فيها الفيتنامية بالاغلبية المطلقة للحكم ، أنشئت لجنة المقاومة الوطنية برئاسة جياب ، واستطاعت بقيادته استيعاب معظم صلاحيات وزارة الدفاع ، وبالتالي اطلقت يده في تسليح القوات المسلحة للجمهورية المستقلة وتنظيمها . وقد ظهرت قدرات جياب القيادية في الاشهر الاربعة التي اعقبت حزيران (يونيو) ١٩٤٦ ، عندما كان هو تشي منه وباقي اعضاء الحكومة في باريس للمفاوضة ، وبقي جياب لادارة شؤون الدولة ، بالاضافة الى قيامه بمهام وزير الداخلية . ففي تلك الفترة قام جياب بحملة من التحركات السريعة قضى بواسطتها على معاقل الاحزاب المعارضة ، واعدم المئات من عناصرها بما فيهم بعض رفاق السلاح القدامى ، مثل زعيم التروتسكيين تا - ثو - ثاو Ta-Thu-Thau صديق هو تشي منه الشخصي . واخيراً ، في ١١ تموز (يوليو) ١٩٤٦ ، شن جياب حملة تطهير عامة

الذي تقرر فيه إنشاء حركة الفيتنامية Vietminh قابل جياب الزعيم هو تشي مينه Ho chi Minh لأول مرة واعجب هو تشي مينه به وكلفه القيام بمهمة من أصعب المهام ، وهي إنشاء قوة عسكرية شيوعية في داخل فيتنام . وعلى الفور حزم جياب أمره على بدء العمل في أعالي جبال فيتنام ، بين الاقليات من القبائل الدينية التي تقيم فيها ، بدلا من سهولها وهناك انضم اليه زعيم قبائل ثو Tho تشو فان تان Chu Van Tan الذي كان صاحب تاريخ طويل في اعمال العنف ، وقرر العمل لمكافحة الاستعمار الفرنسي . وقد أصبح العمل في الجبال الوعرة بدلا من السهول ، منذ ذلك الوقت ، قاعدة هامة في استراتيجية جياب العسكرية . وبعد مضي سنتين من العمل الدؤوب والتدريب الشاق في الجبال شعر جياب ان وقت العمل قد أوف . وفي تشرين الاول (اكتوبر) ١٩٤٤ اصدر هو تشي منه الامر اليه بتشكيل لواء يبدأ العمل الدعائوي العسكري من أجل تحرير فيتنام ، والمقصود بذلك بدء عمل يغلب عليه الطابع السياسي وذلك من أجل توعية الجماهير الى الهدف من القيام بالخشد العسكري . وفي ٢٢ كانون الاول (ديسمبر) من السنة نفسها نظم جياب اول مجموعة من هذا اللواء مؤلفة من ٣٤ رجلا في وادي دينه - كا Dinh - Ca بالقرب من كاو - بسانغ Cao-Bang على الحدود الصينية ، وفي ليلة

قضى فيها على جميع زعماء الاحزاب المعارضة ، واغلق صحيفة فيتنام ، آخر صحيفة للمعارضة ، وعندما سمح لها بالظهور مجدداً في ١٨ تموز (يوليو) كانت منسجمة تماماً مع الحكم .

أما على الصعيد العسكري ، فقد قام جيباب' بنشاط مكثف لتدعيم صفوفه عن طريق الحصول على الاسلحة - ولو كانت بطريق التهريب - من الخارج ، وإنشاء وحدات عسكرية جديدة ، ومركزين للمقاومة ولتخزين الذخيرة ، ومصنعين للأسلحة الخفيفة : ثاو ناوغين Thau-Naugen وهو بينه Hoa-Binh . وكان يؤكد دوماً في العديد من خطابه التي وجهها الى الشعب في تلك المرحلة « بأنه يعتبر السلام مع الفرنسيين مجرد وقف مؤقت لاطلاق النار » . وقد صدقت نبوءته بالفعل ، اذ سرعان ما اخذت القوات الفرنسية المسلحة بالدروع والاسلحة الثقيلة تتوافد . وبعد سلسلة من العمليات العسكرية الجانبية والمعارك الدفاعية التي كان هدف جيباب فيها انقاذ قواته من الدمار بين برائن القوات الفرنسية المتفوقه ، وتحسين أوضاعه على الجبهات ، استطاع تحصين عدة مواقع لم يستطع الفرنسيون زحزحته عنها . وبعد وصول قوات الصين الشعبية الى الحدود الفيتنامية في كانون الاول (ديسمبر) ١٩٥٠ قام بشن هجوم واسع على مواقع الفرنسيين بالقرب من الحدود الصينية واستطاع احتلال جميع نقاط الحراسة الفرنسية على الحدود وقتل ما يقارب السبعة آلاف جندي فرنسي . وقد شجعه الانتصار على مواجهة الفرنسيين في معارك اخرى هزم فيها ، وكلفه ذلك آلاف القتلى . ولم ينكر جيباب هزائمه بل ذكرها ، وتعلم درساً قيباً منها ، واصدر على ضوءها اول كراس له حول حرب العصابات وضمنه خلاصة خبرته وتجاربه مؤكداً على ضرورة اتباع اسلوب الحرب الشعبية لتحقيق النصر في مواجهة عدو متفوق ، وهو الاسلوب الذي حافظ على اتباعه فيما بعد ، واستطاع بواسطته انتزاع النصر .

وما ان انتهى عام ١٩٥٢ حتى كان لدى جيباب نواة جيش نظامي بالاضافة الى قواته شبه النظامية ، و ١٥٠.٠٠٠ من الميليشيا الشعبية ، استطاع به تحقيق النصر في معركة ديان بيان فو في ايار (مايو) ١٩٥٤ التي حسمت مصير الاستعمار الفرنسي في الهند الصينية .

وفي ايار (مايو) ١٩٥٤ تم توقيع اتفاقية جنيف التي نصت على انسحاب فرنسا وتقسيم فيتنام الى فيتنام شمالية وجنوبية وإنشاء هيئة رقابة دولية .

كما نصت على ان تجرى انتخابات عامة من اجل وحدة جميع اراضي فيتنام خلال سنتين من تاريخ توقيع الاتفاق . ولكن هذه الانتخابات لم تجر مما دفع الفيتمنه الى متابعة النضال من اجل فيتنام موحدة ، فبدأت الولايات المتحدة التدخل لصالح فيتنام الجنوبية إبان ولاية الرئيس ايزنهاور . ومنذ ذلك الحين بدأ التدخل الاميركي التدريجي في التصاعد حتى وصل الى ما يزيد عن نصف مليون جندي اميركي (٥٤٣٤٠٠ جندي) في ٣ نيسان سنة ١٩٦٩ . وبطيعة الحال فقد تابع جيباب حربه الشعبية ضد الاستعمار الجديد بمشئى الصلابة ، واستطاع ابتكار وسائل كثيرة لمجابهة الحرب الجوية والالكترونية والكيمياوية الاميركية ، وإلحاق الخسائر الجسيمة في صفوف القوات الضخمة الغازية ، الأمر الذي أثار ردود فعل داخلية ، في الولايات المتحدة ، وعالمية كثيرة كان من نتيجتها بدء انسحاب اميركي تدريجي انتهى في عام ١٩٧٣ ، ولم يبق في فيتنام الجنوبية سوى عدد محدود من المستشارين العسكريين . وفي سنة ١٩٦٠ أعيد انتخاب جيباب لعضوية الهيئة التشريعية الفيتنامية مرة اخرى (المره الاولى كانت في سنة ١٩٤٦) ، وعين نائباً لرئيس مجلس الدفاع الوطني الذي رأسه هو تشي منه ، هذا بالاضافة الى كونه عضواً في المكتب السياسي لحزب العمل الفيتنامي . وفي ٣ أيلول سنة ١٩٦٩ توفي الرئيس هو تشي منه ، وفي اليوم السادس من نفس الشهر أعلن في فيتنام انه ستخلف الرئيس « هو » قيادة جماعة تقوم عليها مجموعة مختارة ومدربة من قبل الرئيس الراحل ، وعلى أثر ذلك أصبح جيباب من ضمن الصفوة المختارة التي تحكم جمهورية فيتنام الديمقراطية الآن .

ويعتبر جيباب طرازاً من العسكري العصابي ، الذي يجمع بين التكتيك المبدع والقدرات السياسية المتعددة الجوانب ، يندر مثاله . واذا كان الرئيس هو تشي منه هو الذي اعطى الحركة الفيتنامية صورتها الشعبية وجزواً كبيراً من سلاحها الايديولوجي ، فإن جيباب هو الذي أعطاها الآلة العسكرية العصابية ، التي جعلت من جيش الشعب الفيتنامي قوة فاعلة عملت ، بقيادة جيباب ، لمساعدة ثوار فيتنام الجنوبية على تحقيق انتصارهم في العام ١٩٧٥ .

(١) الجيب

الجيب Poche هو التحدب الذي يصيب خط الجبهة على أثر هجوم نجح الى حد ما في أحد نقاط الجبهة ولكنه لم ينتج على طول الجبهة كلها ،

ولم يؤد إلى خرق الخطوط الدفاعية المعادية وتحقيق التطويق العملياتي أو الاستراتيجي . وهو يختلف عن جيب المقاومة (جزيرة المقاومة) في أن الجيب منطقة مطهرة من العدو ويمتدة كلسان داخل منطقته الدفاعية ، على حين أن جيب المقاومة هو منطقة محتلة من قبل العدو ، ومحاصرة من قبل قوات الصديق .

يعتمد الدفاع الحديث على الدفاع بالعمق ، أي على الخطوط الدفاعية المتعاقبة (انظر الدفاع والخط الدفاعي) ، وعلى القوات الاحتياطية القادرة على شن الهجمات المعاكسة (انظر الهجوم المعاكس) . وهذا ما يجعله قادراً على احتواء الهجوم المعادي وإيقافه ومنعه من الوصول إلى المؤنخرات وتحقيق التطويق الاستراتيجي أو المطاردة (انظر التطويق والمطاردة) رغم نجاح الهجوم في خرق الخطوط الدفاعية الأولى . ومن المعروف أن الهجوم لا يكون متآثلاً في قوته على طول الجبهة . وأنه يكونه قوياً على محور الجهد الرئيسي ، وأقل قوة على محاور الجهد الثانوية (انظر محور الجهد) ، كما أن الدفاع لا يتفتح بالقوة نفسها على طول الجبهة . ولذا فان من الطبيعي أن يحقق الهجوم نجاحاً أكبر في بعض نقاط الجبهة ، وأن تتقدم القوات المهاجمة في هذه النقاط أكثر من تقدمها في النقاط الاخرى .

ويستهدف الهجوم على محور الجهد الرئيسي تحقيق الخرق (انظر الخرق) والوصول إلى مؤخرة الدفاع ، والانفتاح بعد ذلك على شكل مروحة أو نصف مروحة بشكل يؤمن التطويق وتصفية القوات المدافعة . ولكن صلابة الدفاع وعمقه الكبير وقوة الهجمات المعاكسة قد تحد من اندفاع الهجوم وزخه وتمننه من تحقيق غرضه . وفي هذه الحالة يحاول الطرف المهاجم زج قواته الاحتياطية في الاتجاه الذي تحقق عليه النجاح الأولي بنية متابعة التقدم ، فاذا لم يتمكن من ذلك ، واستطاع الطرف المدافع امتصاص القوات الاحتياطية ، توقف زخم الهجوم ، وحصل في الجبهة انحنا (جيب) يتفاوت عرضه وعمقه حسب قوة القوات المهاجمة . فلقد كان جيب كورسك الذي فتحته القوات السوفياتية في منتصف شباط (فبراير) ١٩٤٣ بعرض ١٩٠ كيلومتراً وعمق ١٠٠-١٠٥ كيلومترات ، وكان جيب سمع الذي فتحته القوات الاسرائيلية في حرب ١٩٧٣ على الجبهة السورية بعرض ٢٤ كيلومتراً وعمق ٢٠ كيلومتراً .

ويؤدي حدوث الجيب إلى إطالة مخطوط الجبهة ، ويخلق بروز يسهل قطعه بهجمات جانبية قرب قاعدة

البروز ، ترافقها هجمات جبهية على مقدمة البروز . لذا يحاول المهاجم الذي فتح الجيب تقوية الخطوط التي وصل إليها وتحكمها والتمركز عليها دفاعياً بانتظار حشد القوات اللازمة لمتابعة الهجوم من الجيب ، وقلب الجيب إلى خرق ، أو الضغط على خطوط الجبهة الواقعة يمين الجيب ويساره لتحقيق تقدم يعيد إلى خط الجبهة استقامته . ولقد حاول الالمان في ٥ تموز (يوليو) ١٩٤٣ مثلاً قطع جيب كورسك بهجوم مزدوج تشنه من الشمال قوات مجموعة جيوش الوسط ، وتشنه من الجنوب قوات مجموعة الجنوب ، وكان هدف هذا الهجوم المزدوج الالتقاء عند كورسك وتطوير القوات السوفياتية الموجودة فيه (قوات جبهة فورونيج وقوات الجبهة المركزية) . واستطاعت مجموعة جيوش الوسط الألمانية بالفعل التقدم مسافة ١٢ كيلومتراً باتجاه مالوا ارخانجيلسك وبونيري واولوخوفانكا وجنيلسك ، على حين استطاعت مجموعة جيوش الجنوب الألمانية التقدم ٤٠ - ٤٥ كيلومتراً باتجاه رجايفس وبيلينغينو وبروخورفكا ونوفينكوي وتشاباييف ، ولكن قوات الجيب تصدت لها وأوقفتها . وفي فترة (١٢ تموز - ٢٣ آب) قامت القوات السوفياتية الموجودة شمالي الجيب (جبهة بريانسك والجبهة الغربية) ، بالتعاون مع الجبهة المركزية الموجودة داخل الجيب ، بهجوم تقدم مسافة ١٤٠ كيلومتراً ، وحرر اوريول وبولخوف وجيزدرا وكاراتشيوف ودميتروفسك - اورلوفسكي ، بينما قامت القوات السوفياتية الموجودة في الجنوب (الجبهة الجنوبية الغربية وجبهة السهوب) ، بالتعاون مع جبهة فورونيج الموجودة داخل الجيب ، بهجوم تقدم مسافة ١٠٠ كيلومتر تقريباً ، وحرر لبيدين واختيركا وبوجودخوف وخاركوف ، الأمر الذي أدى الى اعطاء خط الجبهة السوفياتية - الألمانية في ٢٣ آب (اغسطس) شكلاً أكثر استقامة (انظر كورسك « معركة ») .

(٦) الجيروسكوب

الجيروسكوب Gyroscope ، جهاز يستخدم لحفظ توازن الطائرة أو البخرة أو الصاروخ .. الخ ، أو لتحديد الاتجاه .

وهو يتكون من دولاب (عجل) دوار مثبت بشكل يمنح محوره حرية عمومية كاملة في الدوران . ويمكن التوصل الى تحقيق حرية الحركة هذه ، بتثبيت الدولاب الدوار في مركز كرة عائمة ، ولكنه يتم في الغالب بتركيبه داخل اطارات تدور حول

محاورها تسمى « الجيمبل Gymbals » . وبتركيب الجهاز على هذا النحو ، فانه يندو قادراً على المحافظة على ثبات اتجاه محور دورانه في الفضاء ، ما لم تؤثر عليه قوة خارجية ذات عزم ازدواج Torque يحرفه عن اتجاهه ، وفي هذه الحالة فإن الانحراف الناتج لا يدور حول محور عزم الازدواج وإنما يكون متعامداً معه . وينطبق هذا القانون (من الزاوية العلمية البحتة) سواء في حالة وجود عزم ازدواج او انعدامه ، ولذلك فإن اصطلاح « الجيروسكوب » يطلق بشكل عام على كل جهاز له دولاب دوار سواء كانت حركة هذا الدولاب مطلقة ام مقيدة بشكل او بآخر .

ولقد كانت الجيروسكوبات البدائية عبارة عن لعب للاطفال كلعبة « اللبل » Top ، ولعبة « الطوق المتدرج » Rolling hoop . وقد لوحظ بمراقبة هذه الالعاب ، ان من صفات الجسم عند دورانه حول محوره انه يكتسب قدراً من الاستقرار ومقاومة التأثيرات الخارجية التي تحاول حرف اتجاه محور دورانه ، وهذا ما يفسر بقاء « اللبل » Top قائماً على الارض ما دام يدور بسرعة ، كما يفسر سبب الضغط على « الطوق المتدرج » Rolling hoop من اعلاه باتجاه اليمين او اليسار ، وليس من مقدمته لكي يمكن حرفه باحد الاتجاهين . وفي منتصف القرن التاسع عشر ، اخذ العلماء في استخدام اجهزة جيروسكوبية والافادة منها في توضيح بعض قوانين الميكانيكا في علم الفيزياء . وفي العام ١٨٥٢ ، قام العالم الفيزيائي الفرنسي جان ليون فوكو Jean Leon Foucault باستخدام دولاب دوار لتوضيح حركة الارض حول نفسها ، واطلق اصطلاح « جيروسكوب » لأول مرة . ومنذ ذلك الحين وحتى بداية القرن العشرين ، بقي الجيروسكوب جهازاً يثير الفضول في المختبرات ، واي تطبيقات عملية لمبادئه لم تكن سوى حوادث عرضية . وفي بداية القرن العشرين بدأ استخدام الجيروسكوب عملياً ، ويعزى الفضل الاكبر في ذلك الى العالم الاميركي المر سبيري Elmer A. Sperry . وتتابعت تطبيقاته العملية ، بعد ذلك ، واحتل مكاناً كبيراً في الحربين العالميتين الاولى والثانية بسبب نجاح استخدامه في مختلف المركبات البرية والجوية والبحرية .

وتتلخص طريقة عمل الجيروسكوب بما يلي : اذا علقنا ثقلاً ما بالجيمبل الداخلي (الافقي) في نقطة قريبة من محور الدولاب الجيروسكوبي ، فإن توازن الجيمبل يختل بتأثير عزم ازدواج (ناتج عن جذب الارض للثقل المعلق) حول كراسي محور

الجيمبل المذكور ، ويحدث الجيروسكوب سبقاً او تقدماً Precession حول كراسي الجيمبل الخارجي (العمودي) ، او بعبارة اخرى ، يحدث التأثير تغييراً في اتجاه محور الجيروسكوب بمعدل يتناسب مع مقدار عزم الازدواج المؤثر ويكون متعامداً مع محور دوران هذا العزم .

وفي حالة دوران الجيروسكوب بسرعة كافية ، فإنه يندو من الناحية العملية حرماً من تأثير اي عزم ازدواج ، ويحافظ على خط استقامته ثابتاً في الفضاء لمدة طويلة ، وبالتالي يمكن استخدامه كرجع لقياس مقادير دوران قاعدة ما اذا ثبت عليها ، وهذا ما فعله العالم « فوكو » لقياس دوران الارض حول نفسها . ومن ناحية ثانية ، فإن ربط حركة محور الجيروسكوب بموازين خاصة تشبه الى حد ما الميزان ذا النابض ، ووضع الجهاز بكامله في مركبة دوارة ، يؤمن قراءة وتسجيل تأثر الجيروسكوب بعزوم الازدواج المختلفة المؤثرة عليه اثناء دوران المركبة . وتستخدم هذه الطريقة في صنع الجيروسكوبات الخاصة بقياس درجات الانحراف الخاصة بالطائرات ، وغير ذلك من التطبيقات . يغلب استخدام الجيروسكوب في الحالات التي تتطلب ادراك مقادير او معدلات بعض انواع الدوران ، وهو يستخدم في هذه الاحوال اما كجهاز لقياس او كهجاز حساس ضمن انظمة السيطرة على المعدات الاوتوماتيكية . ويستخدم الجيروسكوب ، في بعض الاحيان ، كمصدر لتوليد القوى او عزوم الدوران ، كما هو الحال في المقر الجيروسكوبي Gyrostabilizer الذي يستخدم لحفظ توازن السفن والطائرات والصواريخ الخ .

ويطبق استخدام الجيروسكوب بشكل رئيسي في حقلي البحرية والطيران : فقلما تخلو سفينة عابرة للمحيطات من بوصلة جيروسكوبية Gyrocompass يمكن استخدامها في القيادة اليدوية او الاوتوماتيكية . هذا الى جانب استخدام جيروسكوبات عديدة متنوعة الاشكال ولاحجام ، يستخدم بعضها في حفظ توازن بعض السفن ، ويستخدم البعض لآخر ضمن معدات السيطرة والتوجيه الخاصة بمدفعية السفن الحربية ، كما تستخدم انواع اخرى في اجهزة القيادة الاوتوماتيكية الخاصة بالطوربيدات البحرية . ولا تخلو طائرة - ما عدا بعض انواع الطائرات الخفيفة الخاصة - من معدات جيروسكوبية تعطي معلومات دقيقة تفيد في حفظ توازنها وفي ملاحتها الجوية . وتتضمن هذه المعدات اجهزة جيروسكوبية خاصة بتحديد

الافق ، وتحديد الاتجاه ، وقياس درجة الانحراف . وهي اما ان تزود بعدادات تسول قراءتها ، او تكون جزءاً من طيار آلي ، او تجهز بحيث تؤدي الوظيفتين معاً . ويزود العديد من الطائرات ايضاً بجيروسكوبات خاصة بحفظ توازن بعض معداتها : كالبوصلة المغناطيسية ، ومناظير الانحراف ، واجهزة التصوير ، وآلات السدس (انظر آلة السدس) . كما تزود الطائرات العسكرية بجيروسكوبات اضافية في اجهزة تسديد مدافعها (انظر جيرو غاندا سايت) . وقد اعتمد العديد من الاسلحة الحديثة والانجازات التقنية المتطورة التي ظهرت بعد الحرب العالمية الثانية على مختلف التطبيقات الجيروسكوبية سابقة الذكر : كالصواريخ الموجهة بما فيها الصواريخ والمركبات الفضائية ، والصواريخ عابرة القارات ، والنواصات ، ومدفعية بعض انواع دبابات القتال ، وكجهاز لتحديد الاتجاه تزود به آليات القتال المدرعة ، وغير ذلك . ولكي يمكن للجيروسكوبات ان تؤدي مختلف المهام ، فانها تصنع باحجام واشكال متنوعة تعتمد على نوع الوظيفة والدقة المطلوبة منها . كما تختلف الدواليب الجيروسكوبية تبعاً لذلك : فتتراوح اقطار هذه الدواليب في اجهزة القياس والاجهزة الحساسة بين (١٥-٨) إنشات في الغالب ، وتستخدم القياسات الصغيرة منها في حقل الطيران عادة . بينما تصل اقطار الدواليب المستخدمة في المقرات الجيروسكوبية الى عدة اقدام احياناً .

(١) الجيش

تنظيم تسليهي هرمي يضم رجالاً مسلحين ، ويستطيع صد المعتدين ، ونقل الحرب خارج البلاد ، وحفظ النظام في الداخل . ويبني وجوده على حقيقة الحرب التي تعتبر صراعاً مسلحاً بين طرفين يحاول كل واحد منهما فرض إرادته على الآخر . وعملاً عنيماً ساد تاريخ الانسانية منذ عصور ما قبل التاريخ (انظر القوات المسلحة) .

وكان حجم الجيش وشكله في كل زمان يعكسان حقيقة الوضع الجغرافي للبلاد ، وثروتها ، وتطورها التقني ، كما يعكسان خاصة إرادة الشعب الذي ينحدر منه هذا الجيش . وليس هناك قاعدة لتشكيل الجيش . ولقد أدى تحول ظروف القتال ، والتقاليد ، والمؤسسات السياسية والاقتصادية والاجتماعية إلى تحول المؤسسات والتقاليد والبنيات العسكرية . وهكذا شهد الجيش تطوراً ، انطلق من المبدأ الطبيعي للجيش الوطني ، ثم عاد إلى هذا المبدأ بعد أن خضع لتبدلات

عديدة متعاقبة تمت وفق التسلسل التالي :

الجيش الوطني :

في البداية كان كل رجل جندياً . وكان المجتمع كله مندجاً مع الجيش . وخاصة في حضارات البدو الرحل ، حيث كان على القبائل في كل لحظة أن تدافع عن أراضيها وتغزو أراضي جيرانها لتعيش . وينطبق هذا الوضع على القبائل الجرمانية تماماً كما ينطبق على القبائل العربية أو المغولية . وكان رئيس القبيلة الزعيم الروحي والعسكري لقبيلته . وعندما ظهرت المدن ، ظهر التخصص بين السكان ، اذ ترك المجتمع السلاح ، وتشكل الجيش بشكل عرضي في بداية الأمر ، وكانت غاية هذا الجيش الدفاع عن الأرض وإرث الأجداد . وكان المواطن في المدن الحربية يبقو معاً في زمن السلم ، على حين كان غير المواطنين من الشعوب المهزومة يعملون لاعاشة المواطنين المقاتلين (اسبارطة) . وكان هؤلاء المواطنون يشكلون نوعاً من الميليشيا الجاهزة للقتال ، مع نواة من الكوادر المحترفة أو بدون نواة . وعندما تدعو الحاجة يعبأ المواطنون أو جزء منهم ، حسب ظروف اعمارهم ووضاعهم الاجتماعية ، وتحمل المدينة السلاح ، وتم التعبئة العامة ، ويتكون الجيش الوطني .

الجيش المرتزق

ولاسباب سياسية واقتصادية ، تثبتت تسلسلات اجتماعية ، واتحدت مدن ، وظهرت امبراطوريات ، وانشقت ثم اتحدت من جديد ، واندلعت ثورات ، وفقد المجتمع تلازمه مع السلاح . ومع هذا فقد كان هناك ضرورة للدفاع عن حدود طويلة ضد غزوات الشعوب الهمجية أو ضد حملات الامبراطوريات والممالك المجاورة . وفي هذه الفترة أصبح حمل السلاح مهنة ، وصارت الدول تبني جيوشها على أساس المتطوعين بعقد أو بصورة اجبارية ، وكان المتطوعون يشملون المواطنين والأجانب ومعظمهم ممن لا عمل لهم . وظهرت الجيوش المرتزقة التي كانت تتضخم وتزداد أهميتها عادة في فترات الاضطرابات ، أي عندما كان غياب السلطة المركزية القوية يشجع الزعماء والولاة والمغارين والطامعين في الحكم (نهاية الابراطورية الرومانية ، نهاية الخلافة العباسية ، فترات حكم المماليك ، حرب المئة عام ، ايطاليا عصر النهضة الخ) - (انظر المرتزقة) .

الجيش الاقطاعي

وفي القرون الوسطى ، صار من المألوف استخدام نوعي الجيوش الوطنية والمرتزقة معاً لوقت محدد أو بصورة دائمة ، وأدت الانقلابات العلمية والاختراعات

التقنية إلى تعديل تنظيم الجيوش بشكل مستمر . وأدى تقسيم الأراضي والممتلكات إلى خلق أعداد كبيرة من الامارات والدوقيات والكيانات الصغيرة ، التي كان يسيطر عليها أمير أو دوق اكثر طموحاً من غيره . واخذت القوة المسلحة شكل مجتمع مسلح يأخذ كل انسان فيه دوره الخاص ، وظهر الدوق الحامي والقطاعي المحمي .

وعندما استخدمت الحدوة ، والشكيمة في القرن الحادي عشر ، وصار بوسع الفارس أن يستخدم سلاحه وهو راكب على ظهر جواده ، ظهرت الخيالة أو الخيالة الاقطاعية ، وهي قوة عسكرية كثيرة التكاليف ، يتم اختيار عناصرها من بين صفوف الاغنياء أو الاقطاعيين ، لذا كان عددها صغيراً . وكان جندي المشاة يلعب دوراً ثانوياً تكميلياً . وكانت مدة الخدمة في صفوف هذه القوات في البداية غير محدودة ، ثم تناقصت مع الزمن ، وأصبحت محددة بعقد ، وتبلورت الملامح الخاصة للجيوش الاقطاعية التي عرفتها أوروبا في فترة (القرن العاشر - القرن الرابع عشر) .

الجيش الدائم

وبعد هذه الفترة أصبح العقد نفسه غير كاف . ولتأمين الخدمة العسكرية كان على السلطة أن تخلق الجيوش الدائمة . ولقد ظهرت هذه الجيوش في أوروبا خلال القرنين الخامس عشر والسادس عشر . وكانت الجيوش الدائمة تضم المرتزقة ، والمجندين من أبناء الوطن سواء تم تجنيدهم عن طريق التعاقد أو عن طريق التطوع الاجباري . وأدى التقدم التقني واستخدام البارود إلى ظهور أسلحة معقدة عدلت التكتيك من جذوره ، وصار من الضروري تدريب الجيوش بشكل جيد ، وإعادة تنظيمها ، وتأمين القيادات القادرة على إدارة المعركة . وصارت الجيوش تمشي خارج المجتمع ، وكأنها خارج الأمة نفسها ، وتعمل وفق أوامر السلطة التي تنقل إليها عن طريق رؤسائها . وكان من المألوف في حالة الخطر الخارجي الكبير دعمها بعدد من المجندين الذين تؤمن التعبئة والتجنيد الاجباري جمع أعداد كبيرة منهم . وكان هذا الدعم البشري مؤلفاً في أغلب الأحيان من رجال الميليشيا المحلية المنظمين وفق تنظيم لا يزال مستخدماً في الجيش السويسري .

الجيوش الحديثة

إن الجيوش الحديثة مبنية وفق مبدأ الجيوش الوطنية ، وخاصة بعد أن استخدم البروسيون هذا المبدأ في القرن ١٨ ، وأكدت الثورة الفرنسية صحة

هذا الاستخدام. وعندما خففت تدابير الخدمة الالزامية طويلة الأمد ظهرت الجيوش المحترفة، المخلصة للسلطة، والتي أمكن للشعوب بواسطتها أن تتابع حياتها العادية خلال الحروب. وكانت نسبة قليلة من السكان تعمل في الخدمة الدائمة، وتتألف غالبيتها من عسكريين محترفين. ولكن الخدمة الالزامية قصيرة الأمد، التي لا تستثني أحداً من هم في سن التجنيد الاجباري، وتحتفظ بجزء من المواطنين في وحدات الاحتياط، أدت إلى ظهور الأمة المسلحة التي لجأت جميع الدول إليها منذ الحرب العالمية الأولى. وأدى طول مدة هذه الحرب، واتساعها، وضراوتها، إلى مسد تأثير الحرب وانعكاساتها على كل نشاطات الام.

ثم جرى تجاوز هذا التنظيم في الحرب العالمية الثانية التي كانت شاملة إلى درجة دفعت المتحاربين إلى تعبئة كافة قواهم العسكرية والاقتصادية والمالية والنفسية وزجها في المعركة. وتحافظ الجيوش الحديثة اليوم على دور رئيسي في الدفاع عن البلاد، ولكنها لا تشكل قوة وحيدة مستقلة للدفاع، لأن تكوينها واستخدامها ومتطلباتها تجعلها مرتبطة إلى حد بعيد بالقدرة الصناعية للبلاد، وبالقوة المعنوية التي يتخللها الشعب.

ومنذ العام ١٩٤٥ تبدلت اشكال الجيوش إلى أبعد مدى، نظراً لبدء العصر الذري، وانتشار الحروب الثورية على نطاق واسع. ومن الملاحظ أن هذين العاملين اللذين يجعلان الحرب شاملة أكثر من ذي قبل، قد أثرا بشكل معاكس على بنية الجيوش في منتصف القرن العشرين: فعلى حين اتجهت بعض الجيوش نحو تنظيم قوي ولكنه محدود العدد، وذو طابع علمي وصناعي، فاننا نجد جيوشاً أخرى تتجه نحو تنظيم يضم الكتل البشرية، ويستمد قوته من حماسة القوات المسلحة وتعبئتها الايديولوجية أكثر من ان يستمد هذه القوة من التسليح. وهناك جيوش من طراز ثالث تحاول تحقيق تنظيم يتسم بالطابعين السابقين نظراً لعدم تأكدها من طبيعة الحرب المقبلة.

الجيش الشعبي

تطلق هذه التسمية على جيوش الدول الاشتراكية، وعلى الجيوش المنبثقة عن تطور العصابات خلال الحرب الثورية. وتتميز هذه الجيوش عن الجيوش التقليدية بأنها تمثل الشعب، وتدافع عن حقوقه، وتقاتل من أجل مصلحة الجماهير الواسعة المنخرطة في حروب عادلة، لا من أجل مصلحة الطبقات الحاكمة (الأقلية) التي تستخدم الجماهير (طعام المدافع)

في حروب تستهدف مآرب هذه الطبقات ومصالحها المتناقضة مع مصالح الجماهير نفسها، ومع مصالح غالبية الجنود المنحدرين من أصول عمالية وفلاحية وبورجوازية صغيرة معدمة. (انظر الحرب العادلة والحرب غير العادلة).

وتكون العلاقات داخل الجيوش الشعبية علاقات رفاقة نابسة من أن انكوادر والجنود يمثلون طبقات ذات مصالح واحدة. ويكون الانضباط بين صفوف هذه الجيوش انضباطاً طوعياً مبنياً على ارتفاع مستوى الوعي السياسي، والاخلاص، والاستعداد للتضحية، لا انضباطاً قسرياً فوقياً نابعاً من الرهبة والقوانين الصارمة. وتطبق الجيوش الشعبية، بنسب متفاوتة، مبدأ الديمقراطية العسكرية (انظر الديمقراطية العسكرية)، ويلعب المفوضون السياسيون في داخلها دوراً كبيراً في السلم والحرب (انظر المفوض السياسي).

تسليح الجيوش الشعبية بأسلحة ومعدات عادية غير متطورة، وخاصة في مراحل تشكيلها الأولى وعندما تكون امتداداً وتطوراً للعصابات. ولكنها تسعى بعد ذلك إلى تحسين أوضاعها التسليحية، والحصول على الاسلحة المتطورة بكل أنواعها، ورفع مستوى وحداتها التنظيمي والقتالي والتكنولوجي (الجيش الشعبي الكوري، جيش فيتنام الديمقراطية). ولا ينطبق هذا القول على الجيوش الشعبية للبلدان الاشتراكية المتقدمة التي لا تختلف في تسليحها وتنظيمها ومستوى امتلاكها للتكنولوجيا وفن القتال عن الجيوش التقليدية، وان كانت تختلف عنها بتكوينها، وأهدافها، وعلاقتها، ودوافعها المعنوية والايديولوجية.

(١) الجيش

قطعة عسكرية كبيرة (٨٠ - ١٢٠ ألف جندي)، ظهرت في بداية الحرب العالمية الاولى. وهي تنظيم عسكري يقع بين المستوى التنظيمي الاستراتيجي (الخاص بمجموعة الجيوش، الجبهة) والمستوى العملياتي (الخاص بالفيالق). ولا يوجد مثل هذا التنظيم إلا في الدول التي تمتلك قوات مسلحة كبيرة يمكن تقسيمها إلى عدة جيوش. ويختلف تشكيل الجيش باختلاف المهمة الموكولة له. وهو يضم عادة عدداً من الفيالق (أو الفرق) وقوات احتياطية، وشؤون ادارية، وتشكيلات جووية عضوية. وهناك جيوش مدربة تكون نسبة القوات المدرعة فيها كبيرة، وجيوش مشاة تكون نسبة المشاة

فيها أعلى من نسبة المدرعات. ويضم الجيش المدرع أو جيش المشاة قطعات عضوية من المدفعية والمهندسين والكيميائيين ووحدات الصواريخ. الخ. وينقسم مسرح عمليات الجيش جبهة إلى قطاعات عمل للفيالق أو الفرق، كما ينقسم هذا المسرح بالعمق إلى منطقة أمامية تنتشر فيها القطعات الكبيرة وتقاتل، ومنطقة خلفية تنتشر فيها وحدات الشؤون الادارية التابعة للجيش.

تتشكل الجيوش عادة في زمن الحرب أو في فترات الاستعداد للحرب. ويكون استخدام الجيش في القتال ضمن مجموعة جيوش أو جبهة، وهناك حالات يعمل فيها الجيش مستقلاً على مسرح عمليات بعيد معزول (الجيش الثامن في شمالي افريقيا خلال الحرب العالمية الثانية). أما في زمن السلم فان تشكيل الجيوش المستقلة أمر غير مألوف كثيراً في الوقت الحاضر. ولقد كانت الدول الاستعمارية تشكل جيوشاً مستقلة لحفظ النظام في مستعمراتها البعيدة وراء البحار مثل: جيش الهند (البريطاني) وجيش الشرق (الفرنسي)، ولكن هذه الجيوش اختفت بالتدريج بعد الحرب العالمية الثانية، وبدء عصر تصفية الاستعمار في معظم بلدان العالم الثالث.

(٨) الجيش الابيض

الجيش الابيض أو الحرس الابيض، هو اسم اطلق على الجيش الروسي الذي شكلته الطبقات المعادية للثورة في روسيا في العام ١٩١٨، بغية اسقاط نظام الثورة البلشفية بالتعاون مع قوات المتدخلين الامبرياليين (انظر حرب التدخل في الاتحاد السوفياتي). ويطلق اسم الجيش الابيض اليوم على جميع الجيوش المحلية المضادة للثورة، والتي تشن حرباً أهلية ضد القوى الثورية، سواء قام الجيش الابيض بالحرب لوحده او بالتعاون مع قوى اجنبية تدعمه في سبيل عودة النظام القديم.

وقد ضم الجيش الابيض الروسي مجموعات المتطوعين المناهضين للثورة الروسية من أفراد الحرس الابيض القديم، وقاد هذا الجيش ونظمه «الاتمان» كاليدين، وضم في بداية نشأته حوالي ٢٠ ألفاً من القوزاق البيض، واستولى على روستوف وتاغانروغ، وأعد حملة على الدونباس، وشكل مجلس (الرادا المركزي) وانتهج سياسة معادية للسوفييت. ورأس في جيوب الأورال (الاتمان دوتوف) تمرد الكولاك والقوزاق فاحتل مدينة اورينبورغ، وقطع الطريق من روسيا السوفييتية الى تركستان. وقد تصدت

فصائل افراد الحرس الاحمر للصراع مع الجيش (الحرس) الابيض ، واستطاع الحرس الاحمر تحقيق اول انتصاراته ضد القوزاق الذين يقودهم (الاتمان دوتوف) في ١٧ كانون الثاني (يناير) ١٩١٨ ، حيث هرب الاتمان دوتوف وهيئة اركانه من اورينبورغ . واستمر الصراع بعد ذلك حيث بدأ الامبريالون التدخل العسكري ضد روسيا السوفيتية . وزجوا كطليعة لهذا التدخل الفيلق التشيكي ، مع دعم بالاموال لتنظيم التمرد ضد الجمهورية السوفيتية . فانسحبت انتفاضة التشيكيين البيض المدعومين من قبل عناصر الثورة المضادة المحلية اتساعاً سريعاً ، وشملت خلال فترة قصيرة مناطق الفولغا الوسطى والاورال وسيبيريا والشرق الأقصى . وتشكلت حكومات الرادا المحلية في سامارا وأومسك وغيرها من المدن . ووقعت في ايدي الحرس الابيض والمتدخلين اغلبية المناطق التي كانت تزود مراكز البلاد الصناعية بالفحم والبتروكيمياويات والمعادن والقطن والمواد الغذائية . وكانت عمليات التشيكيين البيض تشكل خطراً مميماً حقاً بالنسبة الى الجمهورية السوفيتية . فاصدرت الحكومة السوفيتية قراراً بتسليم قيادة القوات المقاتلة ضد التشيكيين البيض للعقيد السابق فاستيس في صيف ١٩١٨ . وتتابعت تنظيم الجيوش لاسيما بعد ان احتل الجيش الابيض مدينة قازان في آب (اغسطس) ١٩١٨ . ونظم عملية اغتيال القادة السوفيت (حيث اصيب لينين نفسه بجراح بليغة في ٣٠ آب (اغسطس) ١٩١٨) واستطاع السوفيت توجيه ضربات مشتركة بقوة جيشين واسطول الفولغا النهري والفصائل الجوية السوفيتية فالحقوا الهزائم الكبرى بالجيش الابيض في قازان . وفي ١٠ ايلول (سبتمبر) ١٩١٨ تم تحرير قازان ، وبعد يوم واحد طرد محاربو الجيش الاول افراد الجيش الابيض من سيميرسك . وفي النصف الثاني من العام ١٩١٨ بلغ عدد افراد الجيش الاحمر مليون مقاتل ولكنه لم يكن كافياً لصد المتدخلين والنضال في الوقت نفسه ضد الجيش الابيض على جهات طولها آلاف الكيلومترات . وكان يجري وراء الثورة المضادة وعمليات الجيش الابيض اعداد هجوم على السوفيت من قبل قوة اكثر خطراً ، وهي قوة البرجوازية العالمية المعادية للثورة بزعماء البرجوازية الانكلو-اميركية والفرنسية بالدرجة الاولى . وخلال هذه الفترة حقق الجيش الابيض عدة انتصارات على قوات الجبهة الجنوبية السوفيتية ، كما حاول القوزاق البيض احتلال مدينة تساريتسين (فولغاغراد) مرتين ، ولكنهم لم ينجحوا في ذلك . وفي اوائل

العام ١٩١٩ انتقلت جيوش الجبهة الجنوبية السوفيتية الى الهجوم بعد ان صلب عودها ، وألحقت هذه الجيوش هزيمة كبيرة بالقوزاق البيض . وفي مناطق الشرق الأقصى وسيبيريا كان هناك ٢٠٠ ألف مقاتل تقريباً من الجنود الأجانب (التشيكيين البيض واليابانيين والاميركيين والكنديين وغيرهم) وقوات بحرية كبيرة . ونصب المتدخلون على رأس قوات الثورة المضادة الروسية هناك الاميرال القيصري الروسي كولتشاك ، الذي اسرع للاعلان بأنه الحاكم الأعلى لروسيا . وحتى ربيع ١٩١٩ حاربت ضد الغزاة الأجانب وافراد الجيش الابيض ، خمس جهات و ١٩ جيشاً ميدانياً واسطول البلطيق واسطول استراخان-قزوين ، وعدد من الاساطيل الصغيرة العاملة في الانهار والبحيرات . واستطاعت هذه القوات ان تثبت عملياً قدرتها على دحر قوات الجيش الابيض والغزاة الأجانب . ولكن مجموعة هذه القوى المضادة للثورة لم تقنع بفشلها فقررت متابعة القتال ضد الجيش الاحمر بواسطة جيوش الحرس الابيض التابعة لكولتشاك ودينكين ويودينيتش وغيرهم .

وفي ربيع العام ١٩١١ بلغ تعداد مقاتلي قوات الجيش الابيض ٥١١ ألف رجل . ولكن التناقضات ظهرت بين صفوف قصادته الذين قاتلوا تحت شعار «روسيا الموحدة غير المجزأة» ، على حين لم يكن هذا الشعار مقبولاً من الحكومات الاوروبية . ومع ذلك استطاع قادة الجيش الابيض تركيز جهودهم للتوفيق بين تطلعاتهم وبين الخطة العامة للدول الاوروبية . وفي اوائل ربيع ١٩١٩ . وعندما كان استراتيجيو دول الوفاق لا يزالون يتابعون في باريس تنسيق وتدقيق خطة الهجوم الشامل ، كان الحاكم الأعلى لروسيا الاميرال كولتشاك اولد من حرك قواته ضد الجيش الاحمر . وكانت لدى كولتشاك قوات كبيرة ، فقد جمع اكثر من ٣٠٠ ألف جندي وضابط . وقدمت له الدول الغربية كمية هائلة من السلاح والمعدات الحربية . وبدأ هجوم قوات كولتشاك في ٤-٦ آذار (مارس) ١٩١٩ . واحرز افراد الجيش الابيض نجاحاً كبيراً . وعند ذلك اسرعت قيادة الجبهة السوفيتية الشرقية فوضعت خطة الهجوم المضاد على قوات الجيش الابيض المطلقة نحو الفولغا . وعندما كانت الوحدات الامامية لقوات الجيش الابيض مندفعة على بعد ٥٠-٨٠ كيلومتراً من الفولغا ، تلقت الضربة الجانبية التي وجهتها القوات السوفيتية ، واستطاع السوفيت انتزاع المبادرة من قوات كولتشاك على الجبهة الشرقية ، وتابعوا

تقدمهم في اوائل حزيران (يونيو) ١٩١٩ ، وفي ٩ حزيران (يونيو) ، انسحبت قوات الجيش الابيض الى خط سلسلة جبال الاورال بعد ان حررت القوات السوفيتية مدينة (أوفا) . وكان دحر قوات كولتشاك عند خط نهر بيلابا بداية الهجوم الشامل لقوات الجبهة السوفيتية الشرقية . وحاول الغزاة وافراد الجيش الابيض فتح جهات ثانوية . ولكن القوات البيضاء التي هجمت على بتروغراد (لينينغراد) منيت بهزيمة كبرى . ودارت معارك طاحنة في وسط الاورال انتهت بهزيمة أخرى لقوات الجيش الابيض ، وتحرير زلاتو أوست في ١٣ تموز (يوليو) . واستمر الصراع حتى تم تدمير اسطول البيض النهري القوي في الفولغا ، وتحرير مركزين هامين في الاورال وهما «كونفور» و«بيرم» في الاول من تموز (يوليو) ١٩١٩ . وبذل عمال الاورال جهوداً كبيرة لتوجيه ضربات قوية لمؤخرات الجيش الابيض في الاورال ، وبذلك اسهموا الى حد كبير في تحقيق النصر . وفي خريف وشتاء ١٩١٩ انجزت قوات الجبهة الشرقية والجبهة التركستانية نهائياً دحر وتصفية قوات كولتشاك المسلحة . وفي اوائل العام ١٩٢٠ سيطر العمال الثوريون في ايركوتسك على المدينة ، وامكن القبض على حاكم روسيا الأعلى (كولتشاك) ومصادرة القطار الذي كان يقل احتياطي ذهب الجمهورية . واعدم كولتشاك رماً بالرصاص وتمت تصفية اقوى مجموعات الحرس الابيض .

لكن موت كولتشاك لم يضع نهاية للصراع اذ كان الامبريالون قد شكلوا ثلاثة جيوش بيضاء بقيادة دينيكن في القفقاس . وهذه الجيوش هي : جيش المتطوعين ، وجيش الدون ، وجيش القفقاس . ونظراً لما كانت تعانیه الجيوش السوفيتية من صعوبات بسبب الصراع المستمر والاستنزاف لقواتها والابوة التي تعرضت لها ، فقد كانت الظروف مهيأة لهجوم الجيوش البيضاء . وانتقل دينيكن الى الهجوم في ايار - حزيران (مايو - يونيو) ١٩١٩ ، واحتل قسماً كبيراً من منطقة الفولغا الاسفل ، ومنطقة الدون ، والدونباس ، واوكرانيا . واستولت الجيوش البيضاء على تساريتسين وبوقورينو ولسكي وخاركوف ووصات الى حدود المحافظات الوسطى في روسيا السوفيتية . ووجه الجنرال دينيكن اوامره للهجوم على موسكو في اوائل تموز (يوليو) ١٩١٩ . وهكذا في الوقت الذي شرع فيه الجيش الاحمر بتحرير الاورال في الشرق ، احاق بالجمهورية خطر جديد من الجنوب . وفي اواخر آب (اغسطس) اخذت قوات الجيش الابيض المبادرة من جديد نتيجة للناورة

(١١) الجيش الاحمر السوفياني

اطلق اسم الجيش الأحمر لأول مرة على جيش الاتحاد السوفياني بعد ثورة أكتوبر (تشرين الاول) ١٩١٧ الاشتراكية وذلك لاعتبار العلم الاحمر ، علم الثورة . وبدهي أن هذا الجيش لم يولد من فراغ ، بل كانت نواته تضم المقاتلين الثوريين في الانتفاضات الجماهيرية ضد سلطة القيصر ، وهم أفراد الحرس الاحمر ، وأفراد مفارز ١٩٠٥ ، والجنود والبحارة الثوريون .

لقد قام الحرس الاحمر بدوره كاملاً بالاطاحة بسلطة الطبقات الاستغلالية وإخماد اولى هجمات قوى الثورة المضادة في الداخل . ولكن سرعان ما اتضح ضرورة تشكيل جيش جماهيري من طراز جديد يكون قادراً على تنفيذ المهمات المرحلية القادمة وهي : تأمين سلامة الوطن الاشتراكي الثقي ، والقضاء على خطر هجوم الغزاة الامبرياليين ، والثورة المضادة . ولم يكن سهلاً خلق جيش في ظروف اقتصادية صعبة ، وانعدام الموارد الغذائية بسبب ظروف الحرب العالمية الاولى ، وانعدام الكادر القيادي العسكري ، وإلى جانب هذه الصعوبات فقد برزت معارضة قوية لتشكيل هذا الجيش ، وأوجدت المعارضة صيغة نظرية تعبر عن وجهة نظرها ، إذ أنها كانت تعتبر الجيش المركزي أداة من أدوات الدولة الامبريالية ، وأن طبيعة الثورة مبنية على الحركة والهجوم الجريء والقدرة على المناورة ، وأن هذه السمات تفرض الاستغناء عن حرب المواقع ، وكذلك عن الجيش المركزي . ولكن احوال الحرب الاهلية كذبت هذه الأفكار بسرعة وظهرت ميزات التنظيم والاستراتيجية المركزيين ، وتفوقهما على الارتجال المحلي والاستقلالية ، وكان ظهورها واضحاً لدرجة جعلت المبادئ الاساسية لبناء جيش مركزي أمراً مؤكداً لا يقبل أية مناقشة .

وفي مؤتمر السوفيئات الثالث لعموم روسيا في كانون الثاني (يناير) ١٩١٨ ظهر « اعلان حقوق الشعب الشغيل والمستثمر » ذلك الاعلان الذي اقر يوم ١٦ كانون الثاني (يناير) ١٩١٨ وأعلنت الجمهورية السوفيانية لأول مرة رسمياً بالاهداف الاساسية للجيش الجديد . وجاء في الاعلان : « لأجل تأمين كامل السلطة للجماهير الكادحة وإزالة كل امكانية لعودة سلطة المستثمرين ، يرسم تسليح الشنيلة ، وتأليف جيش أحمر اشتراكي ، قوامه العمال والفلاحون ، وزرع سلاح الطبقات المالكة زرعاً تاماً » . وفي مساء ٢٨ كانون الثاني (يناير)

فقد وافقت على عقد صلح مع روسيا السوفيانية في ٢٢ ايلول (سبتمبر) ١٩٢٠ ، وفق شروط تعين الحدود بين الدولتين لمسافة تبعده ١٠٠ - ٢٠٠ كيلومتر غرب الخط الذي كانت الحكومة السوفيانية قد اقترحتة قبيل بدء الحرب .

وبعد ان انتهت روسيا السوفيانية الحرب مع بولونيا ، أصبح بإمكانها توجيه جهودها لتصفية بقية الجيش الابيض الذي يقوده وراجل . وفي اوائل تشرين الاول (اكتوبر) ١٩٢٠ ، قامت قوات الجيش الابيض بالهجوم ، وحاولت التوغل في اوكرانيا الضفة اليمنى ، حتى تشكل جبهة مشتركة مع القوات الأخرى . ولكن الجيش الأحمر أحبط هذا الهجوم . وفي ٧ تشرين الثاني (نوفمبر) ١٩٢٠ بدأت القوات الحمراء عملياتها لتصفية آخر قوات الجيش الابيض ، وامكن بعد جهود كبيرة عزل هذه القوات عند بيريكوب . وحاول وراجل إيقاف القوات السوفيانية عند مواقع ايشون المعدة سابقاً . ولكن هذه المحاولة فشلت . واخذت فلور جيش وراجل في الهرب نحو موافء القرم ، وخلق قسم منها السفن الأجنبية ، واستسلم القسم الآخر للجيش الاحمر ، وتمت تصفية آخر قوات الجيش الابيض في روسيا الاوروية . ولكن تصفية وحدات الجيش الابيض المدعوم من اليابان في الشرق الأقصى ، لم تتم إلا في العام ١٩٢٢ .

اتسمت عمليات الجيش الابيض خلال الحرب الاهلية وحرب التدخل بالحركة الكبيرة (نظراً لاعتماد على الخيالة) ، كما اتسمت بالوحشية والعنف دون تمييز بين المقاتلين وجماهير العمال والفلاحين ، ورافقها كثير من عمليات النهب والسلب والتخريب التي الحققت بمسارح العمليات خراباً كبيراً .

(١١) الجيش الأحمر

اسم يطلق حالياً على بعض الجيوش الثورية وعدد من الجيوش الشعبية في البلدان الاشتراكية . ولقد اطلق هذا الاسم لأول مرة على الجيش السوفياني بعد انتصار ثورة ١٩١٧ .

(١٢) الجيش الأحمر الايرلندي

(انظر الثورة الايرلندية) .

(٦) الجيش الأحمر التركي

(انظر الملحق في نهاية الموسوعة)

الواسعة بجيالتها الضخمة ، واستطاعت في ٢٠ ايلول (سبتمبر) احتلال مدينة كورسك وفي ٦ تشرين الاول (اكتوبر) احتلت مدينة فورونيج . وكانت القيادة السوفيانية تتابع حشد قواتها ، واستطاعت الانتقال دون توقف الى الهجوم المضاد في اواسط تشرين الاول (اكتوبر) ١٩١٩ . وكان ذلك - باعتماداً بصورة تامة لقوات الجيش الابيض ، وامكن للقوات السوفيانية تحقيق بعض الانتصارات مثل احتلال اوريل . وفي فترة اشد المعارك ضراوة قرب اوريل وفورونيج ، حاول أفراد الجيش الابيض مساعدة دينيكن بكل الوسائل ، حيث كان مريضاً للهزيمة ، فوجهوا الى بتروغراد من جديد هجوماً قوياً ، ولكن الجيش الابيض دمر تدميراً تاماً ، ولم ينجح في الوصول الى اهدافه .

عند ذلك اخذت جيوش دينيكن في التراجع . وفي اوائل العام ١٩٢٠ كلفت الجبهة القفقاسية باتمام دحر قوات دينيكن التي هربت الى جنوب اوكرانيا والى القرم وشمال القفقاس . ونفذت هذه المهمة بنجاح . ولكنها لم تتمكن من تحرير القرم ، حيث تحصنت مجموعة الجيوش البيضاء بقيادة البارون وراجل ، وذلك بمساعدة اسطول الدول الغربية . ومع دحر الثورة المضادة في الجنوب كلياً أتم الجيش الاحمر تصفية الجيوش البيضاء في الشرق وطرده المتدخلين وقوات الجيش الابيض من الشمال .

وفي ربيع ١٩٢٠ ، كانت الحكومة البولونية الرجعية قد شكلت بمساعدة الدول الغربية قوات مسلحة حسنة التجهيز يبلغ تعدادها ٧٣٨ ألف جندي وضابط ، في حين كان لا يزال تحت قيادة وراجل أكثر من ١٢٥ ألف مقاتل من الجيش الابيض .

بدأت بولونيا هجومها على الحدود السوفيانية في ٢٥ نيسان (ابريل) ١٩٢٠ ، ووصلت في تقدمها حتى كييف . وفي ٢٦ ايار (مايو) ١٩٢٠ ، قام الجيش الأحمر بالهجوم المضاد واستطاع دحر مجموعة البولونيين البيض في كييف وكان ذلك بداية اندحارهم كلياً في اوكرانيا ، حيث بدأت الجيوش البولونية بالانسحاب . وحاولت قوات الجيش الابيض بقيادة وراجل مساعدة البولونيين البيض ، فاندفعت من القرم الى جنوب اوكرانيا وشكلت خطراً مباشراً على الدونباس . ودارت رحى معارك طاحنة بين القوات الحمراء والبولونيين البيض في مدينة (لفوف) واستطاع البولونيون تحويل الموقف ، والانتقال الى الهجوم المضاد في غرب بيلوروسيا وغرب اوكرانيا . ونظراً لعدم توفر قوات كافية لدى بولونيا لتتابع الهجوم

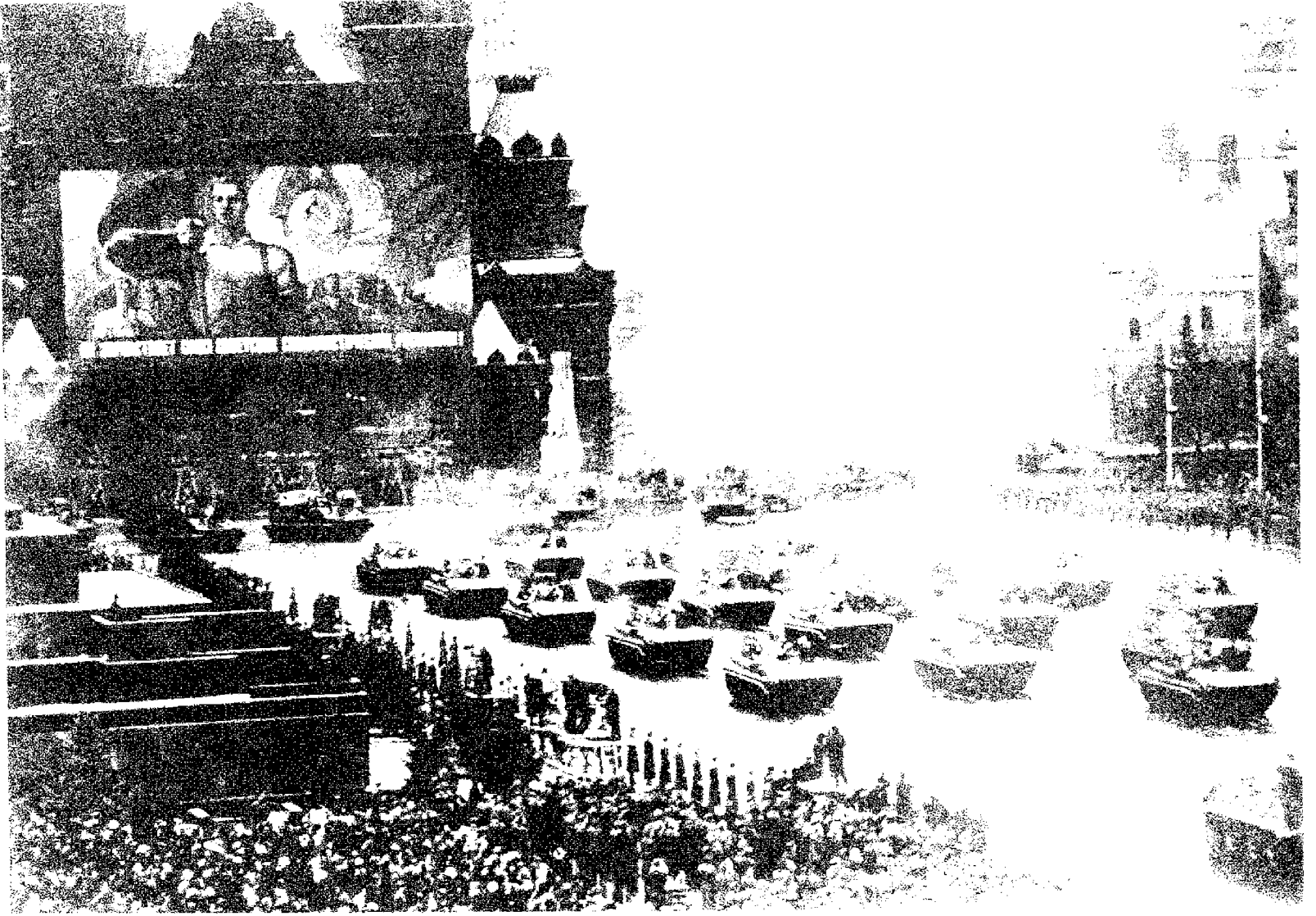

الجيش الأحمر السوفييتي يستعرض أمام ضريح لينين

ولم يشترك في خلق نواة الجيش سوى مجموعات المتطوعين البروليتاريين المغمسين بالحماسة وروح التضحية ، وتزايدت وحدة الجيش وثقته بنفسه بصورة مستمرة ، وأخذت الحالة الفكرية عند الفلاحين تتطور . في البداية كانت الافواج المشكلة من الفلاحين ، والمحرومة في أغلب الاحيان من التوعية السياسية والاعداد التقني ، تستسلم للعدو دون مقاومة . ولكنها ما أن تعمل تحت لواء البيض حتى تهرب ثانية الى صفوف الجيش الاحمر ، وكان الفلاحون يظهرون في بعض الحالات رغبة في الاستقلال فيتخلون عن الحمر والبيض ويلجأون الى الغابات ويشكلون ما كان يدعى « المفازر الخضراء » ولكن أنعزلهم وعدم حصولهم على الدعم السياسي كان يؤدي الى فشلهم ، وفي نهاية مرحلة التردد التي كان يعاني منها الفلاحون كان هؤلاء الفلاحون يجدون انفسهم الى جانب العمال ، ولذلك فإنه كان يلاحظ

مجلس مفوضي الشعب . وفي ١١ شباط (فبراير) ١٩١٨ صدر قرار تشكيل الاسطول العمالي الفلاحي الاحمر .

وهكذا فان الجيش الاحمر منذ ميلاده بني وترعرع وتعلم وقاتل تحت قيادة حزب البلاشفة . وكان أول من وقف تحت راية الجيش الاحمر أعضاء الحزب والعمال من أفراد الحرس الاحمر والاجراء الزراعيون المعدمون والفلاحون الفقراء والجنود والبحارة الثوريون . وكان التسجيل في الجيش يتم على انفراد وبشكل جماعات ، بل واحياناً بشكل فصائل كاملة وحتى اقبال كاملة . في ٣١ كانون الثاني (يناير) عام ١٩١٨ . قرر جنود فوج حرس القناصة الانضمام الى الجيش الاحمر بكامل فوجهم .

وقد واجه الجيش الاحمر ، في بداية تكوينه ، صعوبات جمة . فقد كان الفلاحون يرفضون التطوع في الجيش . وكان الحال كذلك بالنسبة للعمال .

١٩١٨ ، عقدت الجلسة السابعة والاربعون لمجلس مفوضي الشعب ، ومن بين المسائل التي تضمنها جدول الاعمال مسألة « مرسوم حول الجيش الاحمر » وقد اتخذ المجتمعون القرار التالي : قرر مجلس مفوضي الشعب : تنظيم جيش جديد بإسم « الجيش العمالي الفلاحي الاحمر » على الاسس التالية :

« أ - يتشكل الجيش العمالي الفلاحي الاحمر من اكثر عناصر طبقات الشغيلة وعياً وتنظيماً .
« ب - يفتتح باب الالتحاق بصفوفه امام كافة مواطني الجمهورية الروسية . وينخرط في الجيش الاحمر كل من له استعداد لتقديم طاقاته وحياته للدفاع عن مكتسبات ثورة اكتوبر وسلطة السوفييتات والاشتراكية . »

وقد أوضح القرار اسلوب الانخراط في الجيش ، وتحدث كذلك عن الضمانات المالية للجنود وعائلاتهم ، وجاء في القرار أن الهيئة القيادية العليا للجيش هي



وحدة مدرعة سوفياتية حديثة أثناء التدريب

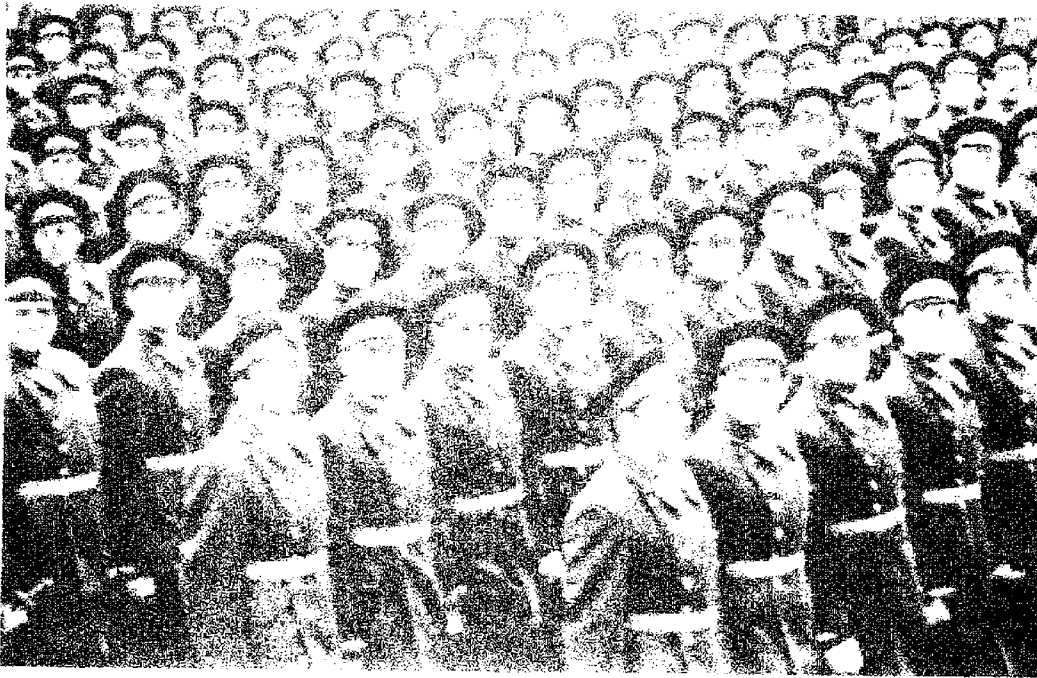

طلاب الكليات الحربية السوفياتية أثناء العرض

الضباط المحترفين الذين خدموا في جيش القيصر الى الجيش الجديد ، وتسايمهم مراكز هامة ، ليصار الى الاستفادة من اختصاصاتهم ، على أن يبقوا تحت مراقبة المفوضين السياسيين الذين انيطت بهم مهمة تحقيق المراقبة العامة على سير الامور ، وقد زودوا بسلطات غير محدودة. وخلال الاعوام ١٩١٨ - ١٩٢٠ استدعي للخدمة في الجيش الاحمر اكثر

السياسيين (انظر المفوض السياسي). وقد طرح موضوع الاستفادة من الكوادر العسكرية السابقة خاصة في ظروف الحرب الاهلية ، ورفع شعار «الاختصاص لا تموضه الحماة الثورية» وقد برز لهذا الشعار انصار واعداء ، وبعد محاورات ومناظرات بات واضحاً أنه كي يتم بناء جيش أحمر قوي لا بد من إعادة عدد من

باستمرار ان ميزان القوى يميل دائماً الى جانب العمال بفضل جماهير الفلاحين التي كانت تلتحق يومياً بالجيش الاحمر ، خاصة في المناطق النائية ، لدى ظهور قوات الجنرالات البيض ، وهكذا عملت طبقة الفلاحين الى جانب العمال ، وكانت هذه الحقيقة الاجتماعية بلا شك سبباً اساسياً من اسباب انتصار الثورة .

ولكن تعاضم قوة المتدخمين من الدول الامبريالية أظهر أن تجربة تجنيد القوات عن طريق التطوع لن يبني جيشاً قوياً ، يملك القوى الاحتياطية الاستراتيجية ، ويكون قادراً على حماية الدولة الفتية ، فقد بلغ تعداد الجيش الاحمر في ربيع ١٩١٨ ، ١٩٦ ألف متطوع ، وكان واضحاً أن هذا العدد غير كاف لتحمل الاعباء ، لذلك قررت اللجنة التنفيذية المركزية لعموم روسيا في ٢٢ نيسان (ابريل) ١٩١٨ ، تطبيق التدريب العسكري الالزامي الشامل في الجمهورية السوفيتية .. وفي صيف ١٩١٨ عندما اشتعل طيب الحرب الاهلية ، تم تطبيق نظام الخدمة العسكرية الالزامية الشاملة . وقد جرى بناء الجيش على مبدأي التكافؤ والصدقة بين الشعوب ، باعتباره جيش التحرير المناضل ضد كل أشكال العبودية والاضطهاد والاستغلال .

ولقد واجهت السلطات السوفيتية قضية معقدة للغاية وهي تشكيل مجموعة القيادة العسكرية العليا ، إذ أن أساس أي جيش وهيكله ونواته تتكون من الملاكات القيادية . فهي التي تجسد التشكيلة الدقيقة للتنظيم والانضباط العسكري ، ولم يكن قادة الفصائل والوحدات الاولى للجيش الاحمر يعينون تعييناً ، بل كان افراد الجيش الاحمر ينتخبون هؤلاء القادة من بين عناصر البلاشفة ، ومناضلي الحزب العسكريين ، إلا أن بناء الجيش الاحمر الكبير كان يتطلب عدداً كبيراً جداً من القادة العسكريين الصغار والمتوسطين والكبار الذين يتحلون بمستوى المعرفة العسكرية اللازم . ولهذا فقد افتتحت في العديد من المدن على جناح السرعة دورات القادة ، حيث كان يتم تخريج دفعات من قادة الفصائل والسرايا خلال فترات تراوح بين ٤ و ٦ أشهر ، وفي العام ١٩١٨ افتتحت اول اكاديمية عسكرية سوفيتية (وهي التي تحمل اسم فرونزه حالياً) والى جانب القادة العسكريين انتدبت السلطات السوفيتية مفوضين سياسيين ، وهذا وجدت الازدواجية في القيادة داخل الوحدة ، وقد احتفظ القائد العسكري بمهمة ادارة الشؤون العسكرية البحتة ، على حين كانت مهمة التوعية السياسية بيد المفوضين

روسيا . وكان المجلس يضم كل من : تروتسكي (رئيساً للمجلس العسكري الثوري) ، وفاتسيتس (قائداً عاماً للقوات المسلحة) ، ودانيشيفسكي ، وكوبوزيف ، وميخونوشين ، وراسكولنيكوف ، وروزينهولتس ، وسيرنوف ، وبعد فترة التحق بالمجلس أزالوف وبودفويسكي وسكليانسكي (نائباً للرئيس) ويورينييف . وكان المجلس العسكري الثوري للجمهورية والقائد العام يمارسان قيادة الجهات والجيش المقاتل كله بواسطة الأركان الميدانية التي تشكلت في أوائل تشرين الأول (أكتوبر) . وكلفت الأركان العامة لعموم روسيا بمهام التجنيد وتدريب الاحتياط ووضع الانظمة وأدارة المؤسسات العسكرية التعليمية . ولم يكن للجيش الاحمر آنذاك بزة عسكرية موحدة . وكان أفراد الجيش الاحمر يرتدون الملابس العسكرية المتبقية من الجيش القديم او يرتدون الملابس المدنية العادية . وحتى صيف ١٩١٨ كان أفراد الجيش الاحمر يحملون شارة صدرية بشكل نجمة حمراء محاطة بأكليل من اوراق الغار والبلوط ، وفي وسط النجمة صورة منجل ومطرقة ، وهما رمز تحالف الطبقة العاملة والفلاحين . وبعد ذلك أصبحت شارة محاربي الجيش الاحمر هي نجمة حمراء معدنية صغيرة مطلية بالبيضاء وعليها صورة منجل ومطرقة ، وهي تثبت الى قبعة الجندي . واتخذت الاجراءات لوضع تصاميم بزة عسكرية موحدة . وكان وضع البزة العسكرية الموحدة واحدة من درجات الانتقال الى الجيش الاحمر النظامي . فقد أدى تعزيز التنظيم والانضباط الى زيادة القدرة القتالية لدى القوات ، وتزايد المهارة العسكرية . واقتنع أفراد الجيش الاحمر ، من خلال تجربتهم الشخصية ، بأن الانضباط الثوري الحديدي ، وقيادة القوات قيادة حازمة ، يساعدهم في حل اعقد المهام الحربية ، وفي دحر العدو بصورة اكثر توفيقاً ، وبذلك تغلغل هذا الانضباط في القاعدة العسكرية عن طريق ايقاظ الشعور بالمسؤولية ، وما أن عت جماهير الجنود أن الانضباط لم يعد يستهدف الدفاع عن مصلحة البرجوازية أو إعادة الأرض الى المالكين السابقين ، ولكن يستهدف على العكس تدعيم مكتسبات الثورة والدفاع عنها ، لم يعد الانضباط في نظرها انضباط العصا ، بل أصبح الانضباط الواعي الجماعي المبني على الحماسة الثورية ، وفهم الجنود بوضوح لواجبهم إزاء طبقتهم (انظر الانضباط) .

وللجيش الاحمر استراتيجيته الحربية التي نشأت وتطورت مع نشوئه وتطوره ، وقد استندت هذه



وحدة دبابات من الجيش الأحمر السوفياتي



جنود الجيش الأحمر يؤدون القمم (١٩٣٩)

مجلس السوفييت قراراً بحل المجلس العسكري الاعلى الذي كان قد تشكل مع قرار تشكيل الجيش الاحمر ، وذلك لأنه تم انحياز تشكيل المجلس العسكري الثوري للجمهورية في شهر ايلول (سبتمبر) ١٩١٨ ، وهو القيادة العسكرية المركزية ، وبذلك خضعت له هيئات مفوضية الشعب للشؤون العسكرية في المناطق ، والأركان العامة لعموم

من ٤٨ ألفاً من الضباط السابقين . وخدم هؤلاء في مختلف مناصب القيادة والأركان تحت اشراف المفوضين الشيوعيين . وقد نفذت اغلبية هؤلاء الضباط واجباتها في الخدمة بنزاهة ويحسن نية ، حتى أن لينين قال فيما بعد : « لو أننا لم نستدعهم للخدمة لما استطعنا بناء الجيش » . وفي السادس من ايلول (سبتمبر) ١٩١٨ اتخذ



وحدة قانصات دبابات « سي يو - ٨٥ » المحمولة جواً

جنود الجيش الأحمر (١٩٢٠)



الايبيض ، واستعادة المناطق التي تشكل المصادر الرئيسية للمواد الخام والقمح ، بغية تأمين الاستقرار اللازم لبناء المجتمع الاشتراكي . وقد تطلب هذا الهدف استراتيجية حاسمة ونشيطة . وقد كان ذلك واضحاً في كافة الاعمال الحربية مما جعلها احدى الخصائص الاساسية التي اتسمت بها الخطط الاستراتيجية التعبوية للعمليات الرئيسية للجيش الاحمر التي قام بها ضد جيوش كولتشاك ، دينيكين ، ورانجل ، والبولنديين البيض ، وقوات المتدخلين الاستعماريين .

لقد كانت الجمهورية السوفياتية ، خلال الحرب الاهلية وحرب التدخل ، محاطة بالاعداء من كل الجهات ، وكانت الجيوش العدو متفوقة بالعدة والعدد ، وتضغظ من مختلف الاتجاهات بهدف الوصول الى مركز البلاد . ولم تكن ظروف الجيش الاحمر تسمح له القيام بعمليات عسكرية واسعة على مختلف الجهات بأن واحد . لذا كان هذا الجيش يركز مجهوده الرئيسي ضد العدو مرة في ذلك الاتجاه ، واخرى في اتجاه آخر ، تبعاً للموقف العسكري والسياسي . مع حشد الجزء الرئيسي من قواته في الاتجاه المحدد كهدف رئيسي .

ولقد راعت استراتيجية السوفيات آنذاك ضرورة حل المهام السياسية والاقتصادية الى جانب المهام العسكرية ، وفي كثير من الحالات كان حل المهام السياسية والعسكرية هو هدف العملية . وكان من صلب الخواص المميزة للاستراتيجية الحربية السوفياتية في فترة الحرب الاهلية ، تنسيق الاعمال

الاستراتيجية في بنائها وتكوينها على النظرية الماركسية التي عالجت موضوع الصراع المسلح ، وخرجت بمفاهيم واضحة عن مختلف جوانب الصراعات المسلحة والحروب ، كما أنها لم تهمل امكانية الاستفادة من التجارب الحربية التاريخية في روسيا القيصرية وفي حروب عصر الاستعمار ، وهكذا فإن النظرية الاستراتيجية للجيش الاحمر السوفييتي لم تولد من فراغ ، فلقد كانت روسيا سباقة في مضمار التشكيلات العسكرية وبلورة قوانين الحرب ، (كان الجيش الروسي في القرن الثامن عشر مشاهراً من حيث التشكيل والتنظيم للجيوش التي انشئت في الغرب في النصف الاول من القرن التاسع عشر) وتطورت الاستراتيجية الحربية الروسية تطوراً سريعاً في بداية القرن التاسع عشر ، وكانت بمجملها تعتمد على العمل السريع والحاسم . ولقد لعب المنظرون العسكريون الروس دوراً ايجابياً في تطور العقيدة العسكرية الروسية . ولكن عدم فهمهم لطبيعة الحرب السياسية والتطبيقية ، جعلهم عاجزين في ذلك الوقت عن إيجاد حل صحيح لمسائل اندلاع الحروب والعلاقة بين الحرب والسياسة ، وبقي ذلك غامضاً الى أن أراح الفكر الماركسي - اللينيني الستار عن الطبيعة التطبيقية للحروب . ولقد لقيت هذه المسائل حلاً عملياً ، وأصبح واضحاً أن الهدف السياسي يؤثر تأثيراً حاسماً على إرادة الحرب وبالتالي على الاستراتيجية الحربية . ولقد كان الهدف السياسي للطبقات الكادحة في الجمهورية السوفياتية خلال الحرب الاهلية ازال الهزيمة الكاملة بالمتدخلين والجيش

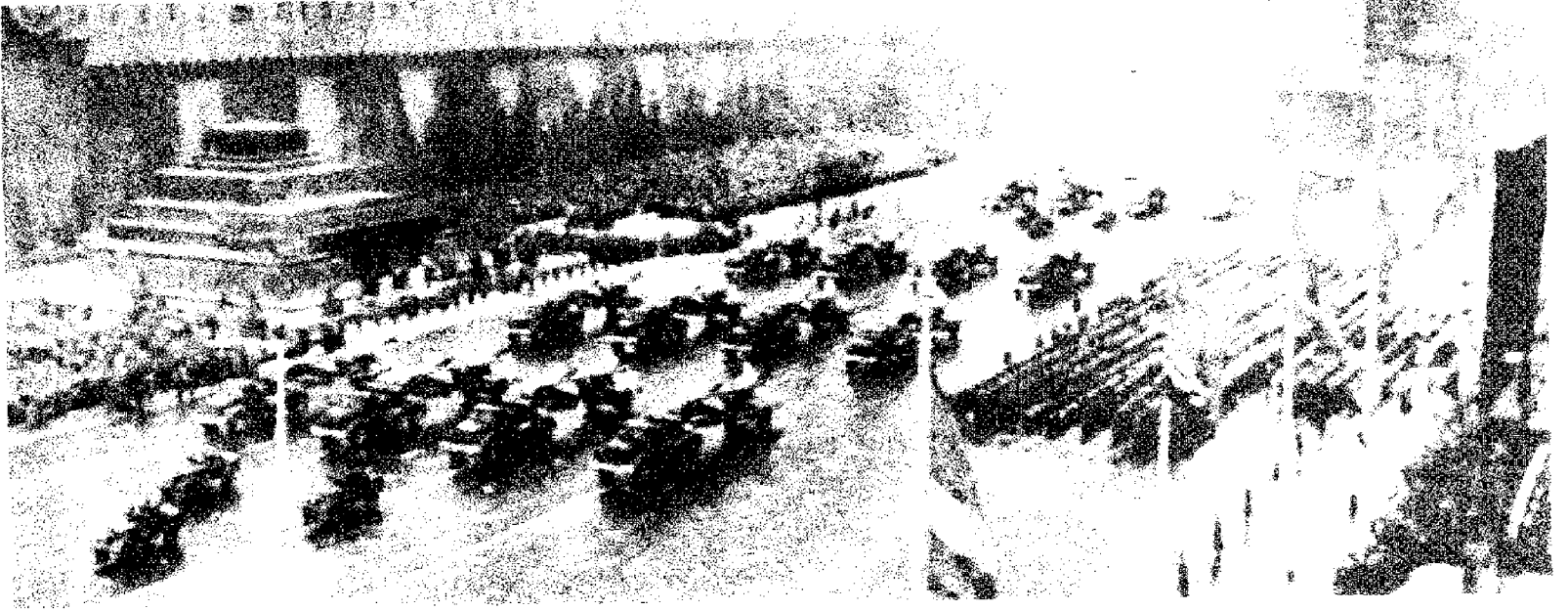

وحدة صواريخ سوفياتية في الساحة الحمراء

الانجازات الهائلة في بنائه وتكوينه وقدراته . وكانت القيادة الالمانية تراقب نموه بحذر ، وتحيك ضده المؤامرات . ولقد استطاع « سيرشيت دينست » جهاز المخابرات النازي الشهير أن يوحى الى ج . ستالين (الامين العام للحزب الشيوعي السوفياتي آنذاك) بأن قيادة الجيش الاحمر تحيك مؤامرة لقلبه عن الحكم ، فقام ستالين بحملة تصفيات راح ضحيتها ثلاثة ضباط برتبة مارشال ، وثلاثة عشر ضابطاً برتبة فريق اول ، وسبعة وخمسين ضابطاً برتبة فريق ، وثمان وعشرة ضباط برتبة لواء من قادة الفرق ومئتين وعشرين عميداً أي ما نسبته ٩٠٪ من قيادة الجيش الاحمر ، كما قتل أو أبعد ٨٠٪ من العقلاء ، وما مجموعه ثلاثون ألف ضابط من مختلف الرتب ، ونتيجة لهذه التصفيات ، وأفراغ الجيش من معظم كوادره وقادته ، لم يستطع هذا الجيش ، في بداية الغزو النازي للاتحاد السوفياتي ، الصمود في وجه الموجات العسكرية النازية (انظر عملية بارباروسا) . ولكن تلك الحالة لم تدم ، ولم يلبث هذا الجيش أن التقط انفاسه ، وبدأ الاستعداد من جديد ، وعادت القواين العسكرية والفنون الحربية التي انتابها ضعف في الفترة الماضية (١٩٣٧ - ١٩٤١) الى البروز مجدداً ، وأخذت تتطور تطوراً ملموساً . وساعد على سرعة هذا التطور اندفاع جميع قوى الشعب لصد العدو ، وزيادة الانتاج الحربي ، وتدعيم الجبهة الداخلية ، الامر الذي زاد في قدرة الجيش الاحمر القتالية ، ورفع الروح المعنوية وروح القتال عند أفرادِه (منح خلال فترة الحرب العالمية الثانية ١١٠٠٠ مقاتل لقب

القتالية للجيش الاحمر مع منظمات الانصار التي قامت بأعمال فعالة طيلة الحرب الاهلية ضد الحرس الابيض والمتدخلين الامبرياليين . ومع نهاية الحرب الاهلية ، كان تعداد الجيش الاحمر ٥٠٥ ملايين شخص ، ونسبة التمثيل الطبقي فيه ١٥٪ من العمال ، و ٧٧٪ من الفلاحين ، و ٨٪ من الفئات الاجتماعية الاخرى . ولقد استطاع هذا الجيش خلال فترة قصيرة أن يجمع بين خبرة ومعارف الاخصائين العسكريين السابقين وبين الحماسة الثورية لدى القادة الجدد . وبانتهاء الحرب وخروج الجيش الاحمر منها ظافراً ، بدأت عملية تسريح أفرادِه ، وفي خريف عام ١٩٢٣ انجزت عملية نقل الجيش الاحمر الى حالة السلم ، وتقلص عدد أفرادِه من ٥٠٥ مليون الى ٥١٦ ألف شخص . اتمت فترة السلم التي مر بها الجيش الاحمر السوفييتي خلال السنوات ١٩٢٢ - ١٩٤١ بأهميتها الخاصة في إعادة بناء القوات ، إذ أن هذه الفترة شهدت تقدماً وتطوراً في وسائل الانتاج الاقتصادي ، فقد تقدمت الزراعة ، وانشئت المصانع (خاصة مصانع الحديد والصلب ، والطائرات ، والسيارات) وارتفع المستوى الثقافي للمجتمع ارتفاعاً واضحاً ، وشكلت كل هذه الحقائق أساساً متيناً للبناء الاقتصادي المتقدم الذي ساعد على إعادة تسليح الجيش الاحمر بأحدث الاسلحة آنذاك ، ومضاعفة قدراته القتالية . كذلك استحدثت الفروع الجديدة في الجيش ، وتمت إعادة تنظيم التشكيلات ، وكانت هذه الفترة فترة ذهبية في عمر الجيش الاحمر ، استطاع فيها تحقيق

مدرعات الجيش الأحمر (١٩٣٨)



بطل الاتحاد السوفياتي وحصل أكثر من ٧ ملايين على اوسمة وميداليات).

ولقد استطاع الجيش خلال مدة وجيزة تنفيذ مهمة الدفاع الاستراتيجي ، وخلق الظروف الملائمة للتغيير الجذري في مسيرة الحرب والانتقال الى الهجوم الاستراتيجي ، ومن المؤكد أن الجيش الاحمر اكتسب خبرات عظيمة خلال سنوات الحرب خاصة في استخدام فروع القوات المسلحة ، كما اعيد النظر بقوانين تشكيلات الافرع على ضوء المهمات التكتيكية والاستراتيجية المستجدة خلال سنوات الحرب ، خاصة في الفترة التي شهدت انتقال الجيش من الدفاع الاستراتيجي الى الهجوم الاستراتيجي . وبدأ الجيش مع بداية مرحلة السلام الجديدة عملية تسريح واسعة إذ كان تعداده يوم النصر (١٩٤٥/٦/٢٤) ١١ مليون و ٣٦٥ ألف شخص . وفي العام ١٩٤٨ بلغ تعداده مليونين و ٨٧٤ ألف شخص . ولقد خرج الجيش الاحمر من الحرب قوياً مزوداً بأحدث الاسلحة والتقنية ، ومتسماً بالخصائص المعنوية والقتالية العالية لدى افراده وبالخبرة لدى قادته . وبعد انتهاء الحرب بدأت الولايات المتحدة بشن حربها الباردة ضد الاتحاد السوفياتي ، وزادت من تعداد وقدرات قواتها المسلحة ، وكذلك فعلت بريطانيا وفرنسا ، وأنشأت العديد من القواعد على طول حدود الاتحاد السوفياتي ، واستلم الجيش الامريكي قاذفات القنابل الاستراتيجية الجديدة القادرة على حمل القنابل الذرية ، والصواريخ متوسطة المدى التي لم تطلق من القواعد العديدة على حدود الاتحاد السوفياتي ، لاصابت اعماق مؤخرته ، لذا قام الجيش الاحمر باعادة تسليحه وتجهيزه التقني . وفي العام ١٩٦١ أنهى الجيش الاحمر عملية تسليحه بالتقنية الصاروخية النووية .

(١) الجيش الاحمر الصيني

(انظر الملحق في نهاية الموسوعة)

(١١) الجيش الاحمر الياباني

هو تنظيم ثوري ياباني ، يؤمن بالماركسية - اللينينية وأمية النضال ضد الامبريالية ، ويتبنى الكفاح المسلح كوسيلة أولى من وسائل هذا النضال . يعود الاعلان عن تشكيل هذا الجيش الى العام ١٩٦٩ . ولقد ظهر على أثر انشقاق جرى في

صفوف رابطة الشيوعيين اليابانيين ، وكان سبب انشقاقه هو إصرار رابطة الشيوعيين على رفض اسلوب الكفاح المسلح لحسم التناقض مع البرجوازية اليابانية الحاكمة ، وقد اعتقلت رابطة الشيوعيين اليابانيين زعيم الجيش الاحمر الياباني في ٢٥ آب (اغسطس) ١٩٦٩ ، ولكنه استطاع الافلات . وقد وزع الجيش الاحمر اول بيان سياسي له يؤكد فيه على الخط الاستراتيجي الذي يسعى الى تحقيقه : « النضال العالمي ضد الامبريالية ... دون انقطاع وفي كل مكان » ، وي طرح اهمية تلاحم قوى الثورة في العالم ، ويؤكد على اعتبار نفسه الفرع الياباني للجيش الاحمر العالمي .

وقد قام رجال الجيش الاحمر بسلسلة من الهجمات المسلحة الجريئة على مراكز الشرطة اليابانية خلال شهر ايلول (سبتمبر) ١٩٦٩ ، كما حصل بعد الاضراب الكبير الذي قادوه في مدينة اوساكا ثاني اكبر مدن اليابان ، وبعد اسبوع هاجم الجيش الاحمر في طوكيو العاصمة ، وقد كان الجيش الاحمر يعمل حتى نهاية ١٩٦٩ بشكل شبه علني مستغلاً « الديمقراطية الليبرالية » التي يتمتع بها العمل السياسي في اليابان ، ولكن نشاطه جعل السلطة تكشف عن حقيقتها القمعية وتباشر بضربه ومهاجمة مركزه الرئيسي في قرية داي بوساتسو في ٤ تشرين الثاني (نوفمبر) ١٩٦٩ . ولقد استطاعت السلطات اليابانية خلال هذا الهجوم اعتقال ثلاثة وخمسين من افراد الجيش الاحمر ، وبعدها بأربعة اشهر (شباط فبراير) ١٩٧٠ اعتقلت قوات البوليس زعيم الجيش الاحمر ، وبذلك وجهت ضربة قوية للتنظيم وأفقدته عدداً لا بأس به من كوادره الاساسية . ولهذا بدأت الهيئات القيادية إعادة تقييم ممارساتها . واعتبرت النقاط المركزية لنضالها : أ - بناء حزب مقاتل . ب - إقامة التحالفات الاممية . ج - الشروع في الكفاح المسلح (الريف والمدينة) ضد البرجوازية اليابانية . د - البحث عن قاعدة ثورية ينطلق منها مناضلو الجيش الاحمر مع فصائل ثورية عالمية اخرى .

وفي نهاية آذار (مارس) ١٩٧٠ قام تسعة من اعضاء الجيش الاحمر باختطاف طائرة يابانية تعمل على الخطوط الداخلية ، وتوجهوا بها الى كوريا الشمالية بعد رحلة دامت ٥٠ ساعة أفلحوا خلالها العديد من مؤتمرات الايقاع بهم ، وقد حققوا بذلك هدفين : الاول ، اعتبار كوريا قاعدة آمنة للتدريب . والثاني ، تهريب عدد من الكوادر المطلوبة للشرطة في اليابان . وفي ٢٥ كانون الثاني (يناير)

١٩٧١ ، وبعد محاورات فكرية وسياسية ، تم الاتفاق بين الجيش الاحمر وكاهين امبو (حركة تقدمية معادية للامبريالية) واندمجت كاهين امبو بالجيش الاحمر الياباني . وكاهين امبو تنظيم ياباني ماركسي - لينيني معظم اعضاءه من الطلبة الماويين ، وقد سمي التنظيم الجديد الذي تبنى استراتيجية الكفاح المسلح لتدمير البرجوازية في اليابان « الجيش الاحمر الموحد » . ومن الجدير بالذكر ، أن الجيش الاحمر الياباني يؤيد الكفاح المسلح الفلسطيني ضد الدولة الصهيونية ، ويتعاون مع بعض فصائل الثورة الفلسطينية على صعيد العمليات والاعلام والمعلومات . واهم عملية قام بها على صعيد الكفاح المسلح ضد الصهاينة ، بالتعاون مع الجبهة الشعبية لتحرير فلسطين ، عملية مطار اللد التي هزت الكيان الصهيوني في ٣٠ أيار (مايو) ١٩٧٢ ، وسقط من جرائها ٢٧ قتيلاً و ٨٠ جريحاً ، مقابل مقتل فدائين انتحاريين يابانيين (ياسويوكي ياسودا ، وتسويوش اوكوندرا) ، وأسر فدائي واحد (كازو أوكاموتو) .

(١١) جيش الانقاذ أو قوات الانقاذ

هو جيش المتطوعين العرب الذي تشكل في تشرين الاول (اكتوبر) ١٩٤٧ بمبادرة من الجامعة العربية ، للدفاع عن عروبة فلسطين ومساندة مناضليها ، وبقي يقاتل في فلسطين حتى تشرين الأول (اكتوبر) ١٩٤٨ ، ثم سحب إلى جنوبي لبنان لإعادة تنظيمه ، وانتقل بعد ذلك إلى سورية حيث قامت الجامعة العربية بحله في أيار (مايو) ١٩٤٩ . شهدت فلسطين في نهاية الاربعينات تنفيذ المخطط الصهيوني - الامبريالي ، في إقامة وطن قومي يهودي فوق الارض العربية في جزء من فلسطين . وكانت السنوات التي سبقت قيام اسرائيل (١٥ أيار (مايو) ١٩٤٨) سنوات تأهب واستعداد وتعبئة وتدريب وتنظيم لليهود بينما كانت سنوات ضياع للعرب ، بسبب سياسة الأنظمة القائمة آنذاك ، وضعف الحركة العربية الوطنية التي كانت تصفيتها إحدى مهمات الاستعمار القديم .

وكانت السيطرة البريطانية واضحة وملموسة من خلال الامتيازات والاحتكارات الاقتصادية التي حصلت عليها في هذه الاقطار مثل نفط العراق ، ومنتجاته الزراعية ، وقطن مصر وقناة السويس ، كذلك فقد تم لبريطانيا اخضاع منطقة الخليج العربي والشواطئ الشرقية والجنوبية للجزيرة العربية لنفوذها المباشر ، فيما كانت السعودية ، وامامة

اليمين مضطرتين بحكم أوضاعهما ، إلى الخضوع لضغوط بريطانيا العظمى التي كانت آنذاك في عداد السدول الكبرى . وكانت السعودية قد قامت بفتح الباب واسعاً أمام شركات النفط الأميركية منذ الثلاثينات لاستغلال واستثمار الكنوز الدفينة فيها . وفي فلسطين قامت بريطانيا الى جانب اعمال القتل ، والاعتقال والمطاردة والنفي التي مارسها ضد الشعب الفلسطيني وقياداته الوطنية ، بفتح باب الهجرة الصهيونية الى فلسطين ، وسهلت لهم سبل الاستقرار والسيطرة الاقتصادية ، كما تم تدريب آلاف الصهاينة في معسكرات بريطانيا وقواعدها ، فساعدت بذلك على إرساء اسس « الدولة اليهودية » التي اصبح اعلان قيامها مطلب الحركة الصهيونية وشعارها منذ مؤتمر بلتيمور في ايار ١٩٤٢ .

كانت سوريا ولبنان والبلدان الرحيبان اللذان نجحا في الحصول على استقلالهما عام ١٩٤٦ ، ولكنهما بقيا ضمن دائرة المطامع البريطانية ، ولم يتخلصا من المؤامرات التي كانت تحيكها بريطانيا او عملائها في المنطقة .

وفي الوقت الذي كانت به الأوضاع السياسية المتردية سائدة في المنطقة العربية ، كانت القوى السياسية في الغرب تشهد تراجيحاً وتنافساً على اكتساب ود الحركة الصهيونية التي اصبحت نيويورك مركز ثقلها وتواجهها الاساسي بدل لندن .

وفي ٢ نيسان (ابريل) ١٩٤٧ احيلت قضية فلسطين الى الأمم المتحدة للبت فيها على ضوء التطورات الجديدة . فشكلت الامم المتحدة لجنة دولية من ١١ عضواً لدراسة هذه القضية وتقديم المقترحات بشأنها . وبعد صدور تقرير اللجنة الدولية ، اجتمع مجلس الجامعة العربية في عاليه بلبنان من ٧-٩ تشرين الاول (اكتوبر) ١٩٤٧ ، خلال عرض قضية فلسطين أمام هيئة الامم المتحدة ، وكان جدول اعماله يتضمن دراسة ما يجب اتخاذه من اجراءات للوقوف في وجه المؤامرة على عروبة فلسطين . ولقد عقد هذا المؤتمر في غياب ممثلي فلسطين ومن وراء ظهر حركتها الوطنية ، إلا أن ممثلي فلسطين فاجأ المؤتمرين بأن دخل عليهم محدثاً أزمة بين الوفود انتهت بقبول حضوره ، ولكن مجلس الجامعة رفض معظم مقترحاته ، وفي مقدمتها اعلان حكومة عربية تتكلم باسم عرب فلسطين .

وكانت أهم قرارات مجلس الجامعة العربية « تأليف لجنة عسكرية من ممثلي الدول العربية لدرس القضية الفلسطينية من الناحية العسكرية ومعاونة اهل فلسطين في الدفاع عن أنفسهم وكيانهم ، وذلك

بالاشراف على ادارة العمل وتنظيمه وصرف الاموال التي تخصصها الدول العربية لمعاونة اهل فلسطين » . وتشكلت هذه اللجنة برئاسة اللواء الركن اسماعيل صفوت (العراق) وعضوية العقيد محمود الهنسي (سورية) والمقدم الركن شوكت شقير (لبنان) وصبحي الخضراء (فلسطين) ولم ترسل مصر ، والاردن ، والسعودية ، واليمن ، أحداً من رجالها العسكريين ليمثلوها في اللجنة .

وفي ٩ تشرين الاول (اكتوبر) ١٩٤٧ قدمت اللجنة العسكرية تقريرها الاول الى مجلس الجامعة ، وقد تضمن تأكيداً أن لدى العدو في فلسطين ، منظمات وتشكيلات سياسية وعسكرية وادارية ، وفي اسمها أن تتحول بسرعة الى حكومة ، وأن لديها قوة كبيرة من الرجال والعتاد والسلاح قدرت بحوالي ٦٥-٧٥ ألف مقاتل تابعين للمنظمات الصهيونية الارهابية . وشدد التقرير على خطورة مصير شعب فلسطين خاصة اولئك الذين يقطنون في المناطق التي يشكل اليهود غالبية فيها ، ولهذا طلبت اللجنة في تقريرها بوجوب المباشرة فوراً بتسليح عرب فلسطين وتدريبهم وتنظيمهم ، وطلبت امدادهم بعشرة آلاف بندقية ورشاش مع المواد الهندسية اللازمة لبناء التحصينات في المدن والقرى العربية . وفتح باب التطوع أمام العرب للمشاركة في الكفاح في فلسطين ، وحشد الجيوش العربية على حدود فلسطين لتكون جاهزة للتدخل في حال انسحاب بريطانيا ، حتى لا يبق ميزان القوى لصالح العدو .

وكان الرأي يميل يومذاك الى انه يجب أن يترك للفلسطينيين انفسهم عبء الدفاع عن بلادهم ، على أن تزودهم الحكومات العربية بما يحتاجونه من عتاد وسلاح ، ولكن هذه السياسة لم تكن لترضي البريطانيين الذين سارعوا بالضغط لتغيير مضمون هذه السياسة ، والعمل على جعل قضية فلسطين بيد الحكام العرب . وبرز على الصعيد العربي تياران اساسيان لمعالجة قضية فلسطين ، دعا اولهما الى وجوب قبول العرب بتسوية سياسية يتفق عليها مع الانكليز ، وتقضي بقبول تقسيم فلسطين الى دولتين عربية ويهودية ، وذلك انطلاقاً من « عدم قدرة العرب على مواجهة الانكليز ، وبالتالي القبول بالحل الواقعية » . وكان وراء هذا الموقف اصداق الانكليز وعلى رأسهم الملك عبدالله بن الحسين والامير عبد الإله ونوري السعيد . وكان الموقف الثاني يرفض الاتجاه الاول بقوة ويرى فيه انحرفاً وتنازلاً عن حقوق شعب فلسطين في وطنه ، ويؤكد على وجوب اعلان استقلال فلسطين . وأن الطريق الوحيد لذلك هو

المقاومة المسلحة والقتال ، وأن على شعب فلسطين يقع العبء الاساسي في هذه المعركة ، وكان على رأس هذا الموقف القيادات الوطنية الفلسطينية وفي مقدمتها الحاج أمين الحسيني والوطنيون العرب ، وكافة القوى التي اعلنت مباشرة بعد قرار التقسيم تشكيل « قوات الجهاد المقدس » بقيادة عبد القادر الحسيني . وقد جاء قرار تشكيل جيش الانقاذ ليحتل موقفاً وسطاً بين التيارين ، فقد اتخذت اللجنة العسكرية التابعة للجامعة العربية قرار تشكيل الجيش في تشرين الاول (اكتوبر) عام ١٩٤٧ ، وذلك بموافقة عبد الرحمن عزام ، الامين العام للجامعة آنذاك . وقد اعتبرت بريطانيا تشكيل جيش الانقاذ شراً لا بد منه ، وامتصاصاً لحالة الثورة العارمة التي شهدتها الساحة العربية من غليان جماهيري ورفض لقرارات التقسيم . واعتبره العرب عملاً وطنياً خارقاً . وسارع المتطوعون من مختلف بقاع الوطن العربي الى الانضمام لجيش الانقاذ ليشاركوا شعب فلسطين قتاله ، فقد وصل الى فلسطين اكثر من (١٥٠٠) مقاتل من الاردن ، وشاركوا في معارك القدس وباب الواد والجليل ، وحاول مثل هذا العدد الالتحاق بجيش الانقاذ من المغرب وتونس وليبيا والجزائر، ولدى وصولهم الى مصر ، اختتمت حكومة النقراشي بقوات المتطوعين في جنوب فلسطين ، والى جانب هذا الاندفاع الجماهيري ، فقد انتظم في صفوف جيش الانقاذ العشرات من قيادات الحركة الوطنية آنذاك ، وقد ترك العديد من الضباط السوريين وحداتهم للانضمام الى جيش الانقاذ ، وحاولت هيئة الضباط الاحرار بقيادة جمال عبد الناصر المشاركة في الكفاح المسلح ولكن حكومة النقراشي وقفت في طريقها . اتخذت اللجنة العسكرية قرية قدسيا القرية من دمشق مقراً لها ، وقد انضم بعد ذلك طه الهاشمي الى عضوية اللجنة العسكرية بصفة خبير ، ثم كفتش عام لجيش الانقاذ ، وذلك بناء على اقتراح قدمه الرئيس السوري شكري القوتلي الى عبد الرحمن عزام ، المشرف على اللجنة العسكرية . وبدأت اللجنة بالاتفاق مع وزارة الدفاع السورية على فتح معسكر قطنا قرب دمشق لاستقبال المتطوعين العرب وتدريبهم من قبل ضباط سوريين افرزتهم قيادة جيشهم لهذا الغرض . وقد برزت مشكلة صعبة لدى محاولة اللجنة تعيين قائد لجيش الانقاذ ، إذ كان الرئيس القوتلي يضغط لتعيين فوزي القاوقجي ، وذلك لاعتبارات محلية وعربية ، بينما كان ممثلي فلسطين يمارض ذلك بشدة . وعند احتدام القتال بين الفلسطينيين والصهاينة ، حسم الموضوع ، وعين فوزي

جيشه « جيش الانقاذ » كانت اللجنة العسكرية تطلق عليه اسم « قوات الانقاذ » . وهناك خلافات اساسية مثل حادثة مرور فوج اليرموك من سوريا الى فلسطين عن طريق الاردن في ١٩٤٨/١/٢٢ إذ طلب الهاشمي أن يمر الفوج من الاردن دون استئذان الحكم الاردني ، ولكن القاوقجي خالفه وطلب إذناً بالمرور ، كذلك فقد سجل العديد من حوادث تجاوزات اللجنة العسكرية للقاوقجي ، كالاتصال بقيادة الافواج دون علمه واعطائهم التعليمات . وأثرت هذه الأمور بطبيعة الحال على نمط العلاقات الدنيا بين الافواج والقيادة ، وبين السرايا والفوج . وكانت جامعة الدول العربية تمويل جيش الانقاذ عن طريق لجنة الخبراء الماليين التي كان يرأسها أحمد عبد الغفار باشا ، ولم يكن هناك ميزانية محددة لجيش الانقاذ ، كما أنه كان يصعب تحديد ميزانية سنوية او شهرية بسبب التفاوت الواضح بين نفقات كل شهر بالنسبة للشهور الاخرى . وكانت المفتشية العامة تدفع عن (طريق دائرة المحاسبة فيها) الرواتب الى الجنود في اماكن تواجدهم . بلغ عدد مقاتلي جيش الانقاذ في حزيران (يونيو) ١٩٤٨ ، حوالي أربعة آلاف منهم ١٥٠٠ فلسطيني . ولم يكن هذا الرقم ثابتاً بل كان معرضاً للزيادة والنقصان . وكان الجيش موزعاً الى مجموعتين :

١ - مجموعة المنطقة الوسطى بقيادة فوزي القاوقجي وتألقت من :

- فوج اليرموك الاول ، قاده المقدم محمد صفا (سوريا) ، وقد دخل فلسطين في ٢٢ كانون الثاني (يناير) ١٩٤٨ ، واتخذ مراكز له في منطقة جنين - بيسان ، وخاض عدة معارك أهمها معركة الزراعة في شباط (فبراير) ١٩٤٨ ، ثم انتقل الى الجليل في اوائل حزيران (يونيو) ١٩٤٨ .

- فوج القادسيه ، قاده المقدم مهدي صالح العاني (عراقي) ، دخل فلسطين في شباط (فبراير) ١٩٤٨ ، وكان يتصرف القيادة في جبع . شارك في معارك مشمار هاعيمك ، وباب الواد ، والقدس ، ثم أعيد تنظيمه ودججه بفوج اجنادين وسمي فوج اجنادين بقيادة العاني ، وقد اشترك الفوج الجديد بالدفاع عن منطقة ترشيحا في تشرين الاول (اكتوبر) ١٩٤٨ .

- فوج الحسين ، قاده الرائد الطيار محمود هندي (سوري) ، وقد دخل الى منطقة المثلث ثم ما لبث أن اعفيت قيادته ووزعت سراياه على الافواج الاخرى .

- فوج حطين ، قاده النقيب مدلول عباس



فوزي القاوقجي مع جنود جيش الانقاذ في فلسطين

وكانت هناك المنطقة الشمالية حيث عملت مجموعة وحدات بقيادة المقدم أديب الشيشكلي (سوريا) ومقر قيادته في قرية الصفصاف . وبقي هذا الاستقلال قائماً حتى وصول القاوقجي الى المنطقة الشمالية في حزيران (يونيو) ١٩٤٨ ، حيث الحقت به كافة القوات ، واتخذ مقراً لقيادته قرية عيترون في جنوبي لبنان ، أما قيادات الافواج فكان لكل فوج مركز قيادة في منطقة انتشار سراياه . ولقد اقتقد جيش الانقاذ الى هيئة اركان عامة ، مع انه كان يوجد مع القاوقجي عدد من الضباط الاداريين الذين كانوا يرافقونه في كافة تنقلاته ، ويشرفون على الامداد والتموين والشؤون الادارية الاخرى .

وكانت اوضاع اللجنة العسكرية في دمشق افضل نسبياً من الناحية التنظيمية ، بسبب وجود مجموعة من الضباط والرتباء الذين تطوعوا من الجيش السوري ودوائر الحكومة . وقد انعكس هذا الوضع غير المنظم على طبيعة العلاقة بين قيادات الافواج ، وقائد الميدان ، وبين هذا القائد والمفتشية العامة في دمشق ، وكثيراً ما كان يحصل تناقض ، وتعرض القيادة على تصرفات بعض قادة الافواج ، ولذلك فقد طالبت القيادة بحل بعض الافواج ، كما انه برزت بعض الخلافات بين القاوقجي واللجنة العسكرية ، فبينما كان القاوقجي يصر على تسمية

القاوقجي قائداً للجيش في اوائل كانون الاول (ديسمبر) ١٩٤٧ ، بعد مرور شهرين من تأليف اللجنة . ولم تكن استراتيجية الجيش واضحة ودقيقة ، ويمكن اعتبار اسباب تشكيل جيش الانقاذ ، الى جانب الاستعراضات العسكرية والتلويح بالقوة بعد فشل الدبلوماسية العربية ، الوعاء الذي يستطع احتواء الحالة الثورية العربية العامة التي بدأت تمي واقمها على ضوء بداية ضياع فلسطين .

وكانت قيادات جيش الانقاذ الملحقة مباشرة بالجامعة العربية تتشكل على النحو التالي ، على رأس الهرم العسكري كان المفتش العام لقوات المتطوعين (طه الهاشمي) ، تليه اللجنة العسكرية برئاسة اللواء اسماعيل صفوت ، والعضوية العاملة فيها لمدوبي العراق وسورية ولبنان وفلسطين ، ولم ترسل بقية الدول العربية مندوبيها الى اللجنة ، والصف الثالث في القيادة هو القيادة الميدانية ، أي قائد الجيش (فوزي القاوقجي) ، ويليه مباشرة قادة الكتيائب (كان اسمها آنذاك الافواج) ثم قادة السرايا وكان للقيادة الميدانية عملياً منطقتان مستقلتان . إذ كانت غالبية قطعات الانقاذ بقيادة القاوقجي في المنطقة الوسطى وتشمل مناطق نابلس وطولكرم وجنين ، وامتدت حتى حدود منطقة القدس ، وقد اتخذ (جبع) مقراً لقيادته في آذار (مارس) ١٩٤٨ .

(عراقي) ، وقد دخل فلسطين في آذار (مارس) ١٩٤٨ وتمركز في منطقة طوباس ، شاركت سراياها في معارك مشاهير هاعيمك والقدس . وانتقل الى الشمال في اوائل حزيران (يونيو) حيث تحمل عبء القتال في الشجرة والناصره وزلت به خسائر كبيرة واصابات عديدة شملت كل ضباطه تقريباً . فقد استشهد النقيب هرمز شابو والشاعر الفلسطيني الملازم عبد الرحيم محمود وجرح قائده مدلول عباس جراحاً بليغة كما جرح الملازم اكرم ديري .

- فوج اليرموك الثالث ، قاده الرائد عبد الحميد الراوي (عراقي) ، وقد دخل منطقة القدس ورام الله في نيسان (ابريل) ١٩٤٨ واشترك في معارك باب الواد ، والقدس .

- فوج اجنادين ، قاده النقيب ميشال العيسى (فلسطيني) ، واشترك في معارك يافا وباب الواد ثم انتقل الى الشمال .

- فوج العراق ، قاده المقدم عادل نجم الدين (عراقي) ، وقد دخلت معظم مراتب هذا الفوج الى يافا . وتولى نجم الدين قيادة حاميها المحلية مع وحداته في ١٦/٢/١٩٤٨ . وبقي فيها حتى ٣٠/٤/١٩٤٨ حيث ترك المدينة دون اذن قيادته ودون أن يسلم مسؤولياته فيها الى خلفه النقيب ميشال العيسى . وقد تواجد في المنطقة الوسطى أيضاً عدة سرايا ، مثل السرية اللبنانية التي كان يقودها النقيب حكمت علي . وقد جرى توسيع هذه السرية عندما انتقلت الى الجليل لتصبح فوجاً ، بقيادة النقيب حكمت علي ، وشارك هذا الفوج في معارك صغيرة اهمها كفرمندا ، واشترك في الدفاع عن السموعي وكفرعنان .

وكانت هناك سرية الفراتيين التي قادها النقيب خالد مطرجي وقد وصلت هذه السرية الى المنطقة الوسطى في ٣/٢/١٩٤٨ وبقيت فيها حتى ٢٤/٥/١٩٤٨ ، وكانت زرعين اولي معارك هذه السرية في منطقة السامرة في ٢٣/٢/١٩٤٨ ثم نقلت السرية الى الجبهة السورية ، وفي اول تموز (يوليو) الى الجليل ، وبقيت حتى نهاية تشرين الاول (اكتوبر) ١٩٤٨ ، وقد اشتركت في معارك ترشيحا والمغار وسعسع والمناره في المنطقة الشمالية . وكانت هناك سرية منكو الاردنية التي اشتركت في معركة باب الواد . وسرية اسود الشهباء التي قاتلت في القدس ، وقد اخفت هذه الافواج بطارية ونصف من المدفعية بقيادة النقيب مأمون البيطار . ومعه الملازم الاول عفيف البزري وسليمان الحلو ، وكان تعداد بطارية المدفعية يتراوح بين ٨٠ الى ١٢٠ جندياً ومعهم اربعة مدافع حسب الترتيب الفرنسي في سورية .

٢ - مجموعة المنطقة الشمالية وكان يقودها المقدم اديب الشيشكلي وتتألف من :

- فوج اليرموك الثاني بقيادة الشيشكلي ، وقد دخلت هذه القوة المنطقة الشمالية عن طريق لبنان في ٢٣/١/١٩٤٨ ، وفي شهر شباط (فبراير) توزع على المناطق التالية : صفد بقيادة الملازم الاول احسان كالماز ، وعكا بقيادة الملازم عدنان مراد ، والمالكية بقيادة الملازم الاول فتحي الاتاسي ، والصفصاف بقيادة الملازم الاول محمد جديد غريب . وفي شهر نيسان (ابريل) افرزت قيادة الجيش السوري بطارية مدفعية مسح الملازم الاول فائز القصري والملازم وديع نعمة .

والى جانب قوات الشيشكلي كان هناك فوج جبل العرب الذي قاده الرائد شكيب وهاب ، وتمركز في منطقة شفا عمرو قرب الناصرة ، ولم يرتبط هذا الفوج بالشيشكلي اذ كان له شيء من الاستقلالية ، والحق بالمقدم الشيشكلي المفازز التالية : المفزة العراقية بقيادة الملازم حسين عبد اللطيف ، المفزة الحويه ، بقيادة الملازم صلاح الشيشكلي ، المفزة الشركسية بقيادة الملازم جلال برقوق ، المفزة الاردنية بقيادة الرئيس عبد الغفار ، المفزة الاردنية بقيادة الرئيس ساري فيثش ، السرية السورية النظامية بقيادة الملازم عثمان حاجو ، المفزة اللبنانية بقيادة الملازم الاول محمد زغيب ، حامية عكا بقيادة خليل كلاس ، المفزة البدوية بقيادة الملازم محسن يعيش ، مفزة مجد شمس الدرزية ، واخيراً التحقت المفزة اليوغوسلافية بقيادة الرئيس الاول شوقي اليوغوسلافي ، وفصيل مدفعية بقيادة الملازم فائز القصري .

وقد اعيد تنظيم قوات الانقاذ كلها في الشهر الثالث من العام ١٩٤٨ على أساس ألوية هي : لواء اليرموك الاول بقيادة المقدم محمد صفحا ، ولواء اليرموك الثاني بقيادة المقدم اديب الشيشكلي ، ولواء اليرموك الثالث بقيادة المقدم مهدي صالح العاني والفوج العلوي بقيادة غسان جديد .

لقد افتقرت قوات جيش الانقاذ الى الكوادر العسكرية والتنظيمية والادارية ، فلم يتوفر نصف الحد الادنى المطلوب من الضباط والرتباء ، فثلا لم يتواجد في الفوج الواحد اكثر من اربعة الى خمسة ضباط . وكذلك فقد انعدم وجود الوعي السياسي في هذه القوات - رغم تمتعها بالحماسة السياسية - مما أفقدها شرطاً أساسياً من شروط الانتصار . وقد كان واضحاً تدني مستوى التدريب والانضباط والانسجام داخل الوحدات ، وقد وصل بعض

المتطوعين الى ميادين القتال دون أي تدريب ، وربما يكون الاسراع في تشكيل الجيش هو العامل الاساسي الذي لم يمنح قيادته فرصة لتدريب المتطوعين التدريب الكافي .

ومن اصعب المشاكل التي عاناها جيش الانقاذ كما عانتها كل الجيوش العربية ، قضية التسليح التي أثرت على مصير الجهاد . وكانت الاسلحة في جيش الانقاذ خليطاً من انواع مختلفة من البنادق الانكليزية والفرنسية والبلجيكية ومن زور قليل من مدافع الهاون المختلفة العيارات وقليل من الرشاشات المختلفة ، مع بعض المصفحات التي غنمها الجيش من الصهاينة . وكانت الاسلحة على قتلها غير متناسقة في انواعها ولم تكن مصنفة بحيث يسلم الفوج بنوع واحد من السلاح . كذلك فقد كانت الذخيرة قليلة ، وكان هذا الوضع المتردي يعكس حالة الجيوش العربية قاطبة التي لم يكن تسليحها افضل من تسليح الانقاذ ، على الرغم من أن بعض هذه الجيوش كان لديها سلاح مخزون ، لو استخرج لعوض بعض مساوئ التسليح في وحدات الانقاذ .

أما الشؤون الادارية والتأمين فقد اشرف عليها شباب من غير العسكريين ، معظمهم ممن عملوا في الميدان الوطني في سورية . وقد زود الجيش السوري هذا المرفق بالعديد من الرتباء ووضع تحت تصرفه مخازن ومستودعات ، وكان التأمين يتم من المخازن أو محلياً . وقد شهد هذا المرفق الكثير من النواقص ، فبسبب فقدان الخيام والاعطية الكافية كانت الوحدات تضطر للاقامة في القرى . ولقد أنشأت اللجنة العسكرية دائرة صحية خاصة ، وعينت لها الطبيب امين رويحة الذي أسس مستشفى في نابلس يضم ٢٠٠ سرير ، وبقي هذا المستشفى يستقبل الجرحى حتى انسحبت قوات الانقاذ الى الشمال فسلم الى القوات العراقية ، وقد أنشأ رويحة مستشفى ميدان في الرامة ثم نقله الى ترشيحا في ايلول (سبتمبر) ١٩٤٨ . كما كان لقوات جيش الانقاذ محكمة عسكرية يرأسها ضابط حقوقي متطوع ، تنظر في قضايا المخالفات الداخلية او قضايا المواطنين في المناطق التي يتواجد فيها الجيش .

خاص جيش الانقاذ مجموعة من المعارك في المنطقتين الوسطى والشمالية ، ومن أهم المعارك التي خاضها : الزراعة ، ومشار هاعيمك ، وتبني يعقوب ، وباب الواد والقسطل والقدس وحيفا ويافا والمظلة والمنارة وجدين والهاراوي والنبي يوشع والشجرة ورامات يوحانان وطبريا وصفد وعكا . وكان تكتيكة في القتال مزيجاً من تكتيك القوات النظامية

وتكتيك حرب العصابات . ولقد لوحظ في عدد من المعارك وجود ثغرات تتعلق بالخشد والمرونة وإدارة القتال والتنسيق مع المجموعات العربية المسلحة . كما لوحظ من جانب آخر ارتفاع مستوى رباطة الجأش ، والجرأة والاقدام لدى المقاتلين ، رغم افتقارهم للتدريب الجيد والتسلح المطلوب .

بعد سقوط الجليل ٢٩ تشرين الاول (اكتوبر) ١٩٤٨ بيد الصهاينة ، اضطر جيش الانتقاذ للانسحاب من شمال فلسطين ، الى جنوب لبنان. وقد بدت حالته سيئة جداً وبجاجة ماسة لإعادة التنظيم من جديد على ضوء الاحداث التي شهدها المنطقة . وبدلاً من إعادة تنظيم كافة القوي العربية المقاتلة نظراً لنجاح الصهيونية في اجزاء الارض العربية وإقامة الكيان الصهيوني ، فقد بدأت الكيانات العربية حينذاك التمهيد لتوقيع اتفاقات الهدنة وإنهاء القتال .

وانطلاقاً من هذا المفهوم العام للأوضاع فقد استدعى الامين العام لجامعة الدول العربية القاوجي الى القاهرة في ١١/٢٢/١٩٤٨ بحجة البحث معه في إعادة ترتيب الانتقاذ ، وهناك أبلغه أن مهمة جيش الانتقاذ القتالية قد انتهت ، وكلف على أثر ذلك العقيد انور بنود (من الجيش السوري) بقيادة وحدات الانتقاذ ، فأعاد تشكيل بقاياها بثلاثة افواج حملت اسم لواء اليرموك. وبقيت هذه القوة في جنوب لبنان، ثم انتقلت في اواخر آذار (مارس) ١٩٤٩ الى سورية ، وفي اوائل ايار (مايو) ١٩٤٩ وبعد أن بدأت الدول العربية توقع اتفاقات الهدنة الدائمة في رودس ، صدرت الأوامر من المفتشية العامة لقوات الانتقاذ ، بتوجيه من الامانة العامة للجامة العربية ، بتسريح هذه القوة وانهاء مهمتها وجرى فعلاً منذ ذلك التاريخ حلها رسمياً .

(٦) جيش التحرير الفلسطيني

شهد العمل الوطني الفلسطيني عام ١٩٦٤ اوسع تحرك على نطاق العمل الجماعي العربي الرسمي منذ حرب ١٩٤٨ . في ١٣/١/١٩٦٤ عقد اول مؤتمر قة عربي - أثر خطاب الرئيس الراحل جمال عبد الناصر - لبحث الموقف الذي ينبغي ان تواجهه به المؤامرة الاسرائيلية لتحويل مجرى مياه نهر الاردن. وقد صدر عن هذا المؤتمر قرار يقضي بتحويل السيد احمد الشقيري ، ممثل فلسطين في الجامعة العربية آنذاك ، صلاحية الاتصال بالدول العربية وشعب فلسطين أينما وجد لبحث الطريقة المثلى لتنظيم

هذا الشعب تمهيداً لاتخاذ الاجراءات الكفيلة بذلك . وفي ٢٠/٢/١٩٦٤ بدأ الشقيري جولته العربية بزيارة عمان ثم دمشق وبغداد والكويت وبيروت ، وفي ٢٨/٥/١٩٦٤ عقد في القدس مؤتمر فلسطيني وختم اعماله في ٢/٦/١٩٦٤ بإصدار عدة قرارات على الاصعدة العسكرية والاعلامية والتنظيمية . وكان من اهم القرارات المتعلقة بالناحية العسكرية : المباشرة فوراً بفتح معسكرات لتدريب جميع القادرين على حمل السلاح من الشعب الفلسطيني رجالاً ونساء ، وبصورة الزامية ودائمة ، تهيء اعداد كل فرد منها ليكون على مستوى معركة التحرير . وتشكيل كتاب فلسطينية عسكرية نظامية وكتائب فداية قادرة وفعالة . وإنشاء جهاز عسكري متخصص في القيادة العربية الموحدة يساهم فيه الفلسطينيون لتنظيم الافادة من طاقات الشعب الفلسطيني في الميدان العسكري على النطاق الواسع .

وقد تم بالفعل إنشاء اول معسكر للتدريب العسكري في شهر ايار سنة ١٩٦٤ في قطاع غزة ، ثم أعلنت الجزائر عن افتتاح معسكر لتدريب أبناء فلسطين . وقد اشتركت وحدات رمزية باسم جيش فلسطين لاول مرة في العرض العسكري بمناسبة احتفالات عيد الثورة ٢٣ تموز (يوليو) سنة ١٩٦٤ في الجمهورية العربية المتحدة . وفي ٥/٩/١٩٦٤ عقد مؤتمر القمة العربي الثاني واتخذت فيه قرارات الموافقة على إنشاء منظمة التحرير ، وقيام جيش فلسطيني تابع لها ، ورصد ميزانية خاصة بهذا الجيش . وفي جلسة المؤتمر الختامية أعلنت ليبيا تبرعها بنصف مليون جنيه لميزانية هذا الجيش . وبتاريخ ١٥/٩/١٩٦٤ أعلن الشقيري بدء العمل بإنشاء « جيش التحرير الفلسطيني » وتعيين المقدم وجيه المدني اول قائد لهذا الجيش ومنح فيما بعد رتبة لواء لتيسير مسؤولياته الادارية والعسكرية كقائد لهذا الجيش . وقبيل انتهاء عام ١٩٦٤ كانت الخطط الكاملة لإنشاء جيش التحرير قد وضعت بالاشتراك مع القيادة العربية الموحدة، وأعلن انه ليس تابعا لأية حكومة عربية . وقد مر جيش التحرير الفلسطيني بعد إنشائه بمراحل عدة :

المرحلة الاولى (١٩٦٥ - ١٩٦٦) : أهم ما فيها تشكيل فرق خاصة بالجيش هي قوات حطين في سورية ، وقوات القادسية في العراق ، وقوات عين جالوت في مصر . وفتح باب التطوع أمام الفلسطينيين أينما كانوا للانضمام اليه . وقد بدأ ذلك في غزة ثم في العراق وسورية والاردن ولبنان والكويت . وفي ٣١/٥/١٩٦٥ عقد المؤتمر الفلسطيني الثاني

في القاهرة وكان من اهم القرارات العسكرية التي صدرت عنه : الاسراع في تحصين القرى والخطوط الامامية ، وإنشاء ادارة للتعبئة العامة في المنظمة ، وتسهيل مهمة قيادة جيش التحرير في اختيار وانتقال الضباط والعناصر العسكرية الاخرى في وحدات الجيش المختلفة وفقاً للحاجات العسكرية للجيش . وتمكين القيادة من تدريب الفلسطينيين في اراضي تلك الدول . وقد تم على اثر المؤتمر تعيين السيد علي الحيايري مديراً عاماً للدائرة العسكرية للمنظمة في القدس .

المرحلة الثانية (عام ١٩٦٦) : وقد بدأت تظهر في هذه المرحلة أزمة حقيقية بالنسبة للعمل العربي الجماعي الموحد ، الذي بدأت معه ولادة منظمة التحرير الفلسطينية وجيشها ، من حيث ازدياد الشكوك العربية بقدرة مؤسسات مؤتمر القمة على تلبية مهمات المرحلة التي كانت تجتازها الأمة العربية آنذاك . وكان من الطبيعي ان تتأثر المنظمة بهذه الازمة ، الامر الذي زاد الصعوبات التي واجهت تنفيذ مخططاتها ونقلها الى حيز الممارسة العملية ، ومن ضمنها السير قدماً في دعم جيش التحرير . وفي هذا العام عقد المجلس الوطني الفلسطيني دورته الثالثة في غزة في ٢٠/٥/١٩٦٦ ، وكان من أبرز قراراته العسكرية مناقشة الدول العربية الوفاء بالتزاماتها المالية تجاه قيادة جيش التحرير واعتبار مخصصات الجيش التزامات على الدول العربية وليس وفورات من القيادة العربية الموحدة ، وتحويل جميع ايرادات الصندوق القومي لحساب الجيش ، ووضع الدائرة العسكرية تحت اشراف قيادته . وعلى أثر المؤتمر قام الاردن بقطع علاقاته مع المنظمة . وبالرغم من سوء الاحوال المالية للمنظمة والجيش ، وسوء علاقاتها ببعض الدول العربية فقد تمت انجازات ايجابية تتلخص في تحسين مستوى الجيش تدريبياً وتسليحياً ، وتخريج دفعة من الضباط الفلسطينيين من الكليات الحربية العراقية بعد ان مكثوا في دوراتهم مدة ثلاث سنوات ، وقيام المنظمة بتخصيص ٨٥ ٪ من ميزانيتها للجيش ، وتحديد مدة الخدمة الاجبارية للفلسطينيين في جيش التحرير بستين بدلاً من ثلاث سنوات ، وارسال دورات لتلقي التدريب في الصين الشعبية ، وتطوير علاقاته مع دول الكتلة الشرقية (الصين ، وروسيا ، وفيتنام) وكان ذلك دافعاً الى ظهور اول رد فعل اميركي على لسان الناطق الصحفي للبيت الابيض الذي أعلن أن الولايات المتحدة ستقطع عن اعضاء جيش التحرير إعاشات وكالة غوث اللاجئين . كذلك شهد هذا

العام منعطفاً خاصاً في تاريخ نشأة الجيش . في ١٩٦٦/٦/٧ أصدر الشقيري قراراً بوضع جيش التحرير في سورية تحت أمره القيادة السورية ، وذلك أثر التهديدات والتحرشات الاسرائيلية على الجبهة السورية . واخيراً فقد كانت العقبة المالية التي واجهت المنظمة سبباً في توقف المرحلة الثانية من خطة إنشائه في نهاية عام ١٩٦٦ .

المرحلة الثالثة (عام حرب حزيران ١٩٦٧) : وقد تميزت هذه المرحلة بمحدثين هامين ، أولهما : هزة داخلية تعرض لها الجيش في شباط (فبراير) ١٩٦٧ كشفت عن وجود خلافات في وجهات النظر بين قيادة الجيش من جهة وبين القيادة السياسية لمنظمة التحرير من جهة ثانية . وثانيهما : ان اشترك جيش التحرير في معركة حزيران كان بمثابة نقطة تحول جذري في مسيرته ، إذ استنفرت قواته استنفاراً عاماً ، ووضعت وحداته في سورية والعراق تحت أمره كل من البلدين ، كما وضعت في قطاع غزة تحت أمره مصر في ١٩٦٧/٥/٢١ . وكان عدد قوات جيش التحرير في ذلك الوقت - بحسب تقديرات معهد الدراسات الاستراتيجية البريطاني - حوالي ٣٠ ألف جندي نظامي منهم حوالي ١٠ آلاف فقط كانوا مرابطين في الخنادق الاولى من الجبهة الجنوبية في قطاع غزة عشية حرب حزيران . وعند انفجار الجبهة في صباح الخامس من حزيران اختارت قوات الغزو الاسرائيلية بقيادة الجنرال «تال» مهاجمة مدينة رفح من جهة خان يونس فتصدت لها قوات جيش التحرير الفلسطيني في اول مواجهة واسعة وشاملة . ورغم القتال الدامي سقطت مدينة رفح بيد القوات المعادية (انظر رفح ، معركة) . وفي صباح اليوم الثاني قام لواءان مصفحان اسرائيليان يدعمهما غطاء جوي كثيف بمهاجمة العريش ، كما قامت القوات الاسرائيلية التي كانت تهدد غزة وخان يونس بالهجوم على مواقع جيش التحرير . وقد وصف الجنرال «تال» هذه المعركة « بأنها كانت وحشية ، فالمواقع العربية كانت محيأة باحكام واليران المضادة للدبابات بصورة خاصة بالغة الدقة ، لكن التفوق الجوي الاسرائيلي الكامل هو وحده الذي جعل من الممكن الاستيلاء على خط رفح - العريش بعد ٢٦ ساعة من القتال المستمر » . ولم تنته مقاومة افراد جيش التحرير في القطاع بعد الاحتلال الاسرائيلي . ورغم أنه لا توجد تفصيلات عن دور الجيش الفلسطيني خلال معارك حزيران ، إلا أن المصادر الغربية والاسرائيلية أجمعت على ان القوى التي قاتلت في القطاع هي

قوى جيش التحرير الفلسطيني ، وان هذا الجيش قاتل بطولية حتى الموت .

المرحلة الرابعة (ما بعد الحرب حتى نهاية سنة ١٩٦٨) : بعد انتهاء الحرب كانت الهزيمة العسكرية والسياسية التي ألحقها اسرائيل بالدول العربية قد أدت - على الصعيد الفلسطيني - إلى إعادة النظر في أوضاع منظمة التحرير . ومع بداية شهر كانون الاول سنة ١٩٦٧ ، بدأ وضع المنظمة الداخلي يتأثر بفعل التطورات التي شهدتها الساحة الفلسطينية . وكان من نتيجتها استقالة الشقيري وتولي السيد يحيى حموده - أحد أعضاء اللجنة التنفيذية - رئاسة المنظمة بالوكالة . كما أدت الهزيمة الى اتساع نطاق الدعوة الى الكفاح المسلح القائم على الحرب الفدائية ، الامر الذي تأثر به جيش التحرير بصورة خاصة بعد ظهور اتجاه في منظمة التحرير ولدى الرأي العام الفلسطيني يدعو الى تطوير الجيش واستخدام كافة امكانياته الفنية والبشرية والمادية بما يخدم خط الكفاح الشعبي المسلح ، وقيام المنظمة باعادة تنظيمه وتدريبه على عمليات قوات الصاعقة وتسليحه بأسلحة تلقها من دول عدة بينها الصين الشعبية . وكان لبروز دور المنظمات الفدائية الفلسطينية بعد ذلك أثر في تبني الجيش لفكرة الكفاح المسلح من خلال إنشاء قوات فدائية هي «قوات التحرير الشعبية» التي تم تشكيلها في شباط ١٩٦٨ ، وأعلن عنها في بيان وجهته قيادة الجيش الى مؤتمر المحامين العرب الذي عقد في ايلول سنة ١٩٦٨ .

وقد تميزت هذه المرحلة أيضاً بدخول القيادة العامة للجيش في صراع مع القيادة السياسية للمنظمة بدأ مع اول مؤتمر وطني فلسطيني بعد الهزيمة ، في ١٩٦٧/٧/١٠ ، الذي صدرت عنه عدة قرارات عسكرية منها « العمل على تدعيم جيش التحرير وزيادة حجمه وتطويره وجعله حر الارادة والقيادة وتكليف اللجنة التنفيذية باتخاذ جميع الاجراءات اللازمة لذلك ، والعمل على تمكين قوات جيش التحرير من ان ترابط في الاماكن التي ينبغي ان ترابط فيها لصالح الثورة الفلسطينية » ، ومنها تعديل المادة (٢٢) من النظام الاساسي للمنظمة بحيث أصبحت كما يلي : « تكون لجيش التحرير الفلسطيني قيادة مستقلة تعمل تحت اشراف اللجنة التنفيذية وتنفذ تعليماتها وقراراتها الخاصة والعامة » . ثم قامت اللجنة التنفيذية على أثر ذلك باقرار بعض التغييرات ، منها منصب رئاسة الأركان ، واجراء بعض التنقلات في صفوفه جوهرت بمعارضة داخلية انتهت باستقالة

العميد الركن عبد الرزاق يحيى وتعيين العميد الركن مصباح البديري رئيساً للأركان العامة ، ومنحسه اختصاصات القائد العام للجيش في ١٩٦٨/١٢/١٤ .

المرحلة الخامسة (١٩٦٩ - حرب تشرين ١٩٧٣) : حين عقد المجلس الوطني الفلسطيني دورته الخامسة في القاهرة في الفترة ما بين الاول والرابع من شباط (فبراير) سنة ١٩٦٩ ، شهدت هذه الدورة تبديلاً هاماً في تركيب المنظمة وذلك بانتخاب لجنة تنفيذية جديدة برئاسة السيد ياسر عرفات (أبو عمار) وتضم ممثلين عن معظم التنظيمات الفلسطينية ، كما اسند الى السيد ياسر عرفات رئاسة الدائرة العسكرية علاوة على رئاسة المنظمة . وبعد انتهاء جلسات المجلس الوطني قام ياسر عرفات يرافقه أعضاء اللجنة التنفيذية بزيارات تفقدية لجيش التحرير في جبهة السويس والاردن وسورية ، وأعلن ان قطاعات من جيش التحرير الفلسطيني سوف تنتقل بمعداتها ورجالها الى الارض الفلسطينية وان الجيش سيحول الى جيش ثوري وسيم تطويره وزيادة عدده وانه لن يكون مجرد جيش نظامي تقليدي بل سيكون النواة المركزية الاساسية لجيش الثورة . وقد قوبل هذا التصريح بالاستجابة في اوساط الجيش . وفي أوائل شهر حزيران ١٩٦٩ أصدرت اللجنة التنفيذية لمنظمة التحرير قراراً يقضي بقبول استقالة العميد مصباح البديري وتعيين العقيد الركن عثمان حداد رئيساً للأركان خلفاً له ، وقراراً بتعيين العميد عبد الرزاق يحيى قائداً عاماً للجيش والعميد فتحي سعد الدين نائباً للقائد العام .

وتتميز هذه المرحلة بأن جيش التحرير الفلسطيني في ظل قيادته الجديدة أصبح أكثر التصاقاً بالاحداث الفلسطينية ، كما شارك قوات الفدائيين الفلسطينيين عملياتهم ضد اسرائيل بشكل مادي ومباشر ومنها عملية «الحزام الاخضر» في آب ١٩٦٩ وعملية «البكر» في ايلول ١٩٦٩ . وشارك في صد الهجمات الاسرائيلية التي شنتها اسرائيل على القوات الفلسطينية في جنوب لبنان وعلى المخيمات الفلسطينية ، كما شارك مشاركة إيجابية في الدفاع عن حركة المقاومة الفلسطينية خلال ازمت نيسان وتشرين الثاني من سنة ١٩٦٩ في لبنان ، وشباط وحزيران وايلول سنة ١٩٧٠ في الاردن ، وايلول سنة ١٩٧٢ في لبنان ، وابرار سنة ١٩٧٣ في لبنان .

وعلى صعيد العلاقات الداخلية الفلسطينية شهدت هذه المرحلة أيضاً فصلاً جديداً من النزاع بين القيادة الجديدة لجيش التحرير والقيادة السياسية للمنظمة حول وجهات نظر كل منهما : ومنها إعادة النظر

في تشكيل المجلس الوطني الفلسطيني. وفي النصف الاول من تموز ١٩٧١ عقد المجلس الوطني دورته التاسعة بعد ان أعيد تشكيله «تلبية لرغبة جماهير الشعب واستجابة لطلب القوى العاملة في الساحة الفلسطينية والمذكرات التي تقدم بها جيش التحرير». وقد أُنفي هذا المؤتمر منصب القائد العام للجيش وأبقى على منصب رئيس الأركان ومنحه صلاحيات القائد العام، كما عين المجلس العميد مصباح البديري رئيساً للأركان ومنحه صلاحيات قائد الجيش العميد عبد الرزاق يحيى الذي قسّم استقالته. ولكن الخلاف في وجهات النظر استمر وتبدل نوعياً أثر قيام العميد البديري بشجب عملية مقتل السيد وصفي التل رئيس وزراء الاردن السابق في أواخر تشرين الثاني ١٩٧١ التي نفذتها حركة المقاومة الفلسطينية. ومنذ ذلك الحين لم يجوز أي تبادل في موقف جيش التحرير من القضايا الفلسطينية والعربية غير عودة قوات القادسية الى العراق، وقوات عين جالوت الى السويس، وبقاء قوات حطين في مواقعها على الاراضي السورية. كما ان هناك كتيبة من قوات جيش التحرير في الاردن بقيادة العقيد نهاد نسييه وكتيبة أخرى في جنوب لبنان. المرحلة السادسة (حرب تشرين ١٩٧٣):

تميزت هذه المرحلة بدخول جيش التحرير الحرب الرابعة بين العرب واسرائيل تحت قيادة البلاد العربية المضيئة. وعندما دخل الجيش هذه الحرب كان عبارة عن وحدات مشاة نظامية خفيفة مسلحة بأسلحة خفيفة ومتوسطة، تتمتع بمعنويات عالية وتدريب راق ومعرفة جيدة بالاراضي المحتلة، وتستطيع القيام بمهمات وحدات المغاور المحمولة بالهليكوبتر ومهمات المشاة المرافقة لدبابات الاقتحام ومهمات التخريب وحرب العصابات وراء خطوط العدو. وقد أسهمت قواته اسهاماً جيداً الى جانب الجيوش العربية وذلك بهدف تصعيد الحرب والمحافظة على استمرارها، في جبهة القناة ساهمت عين جالوت (٣ كتيبات مغاور و وحدات إسناد ودعم) وعملت مع قطعات الجيش المصري وبقيت متمركزة عندها بعد وقف اطلاق النار. وفي الجولان قاتلت قوات حطين (٣ كتيبات مغاور و وحدات اسناد ودعم) الى جانب قطعات الجيش السوري وساهمت في تحرير رؤوس الجبال على حدود الارض المحتلة وهي لا تزال متمركزة معها على الجبهة السورية، كما انتقلت قوات القادسية (كتيبتا مغاور و وحدات اسناد ودعم) برفقة قطعات الجيش العراقي الى سوريا وشاركت في القتال وبقيت متمركزة على الجبهة السورية حتى

(٨) الجيش الثامن

الآن ولم تعد الى العراق بعد وقف اطلاق النار، واشتركت كتيبة جيش التحرير المتمركزة في لبنان في العمليات عبر الحدود اللبنانية - الاسرائيلية، على حين أدى الموقف الأردني، وعدم فتح الجبهة الشرقية إلى تجنيد كتيبة جيش التحرير المتمركزة في الأردن.

في عام ١٩٣٩، ومع بداية الحرب العالمية الثانية، عين الجنرال «ويقل» قائداً عاماً للقوات البريطانية في الشرق الاوسط. وكان جيش النيل المكلف بالدفاع عن مصر لا يضم أكثر من ٨٠٠٠ جندي بريطاني ولواء من الفرقة الهندية الرابعة. وبعد اعلان الحرب وصل لواء هندي آخر. وفي شباط (فبراير) ١٩٤٠ وصل ارض مصر لسواء استرالي وآخر نيوزيلاندي. وفي ربيع ١٩٤٠، كان مجموع قوة جيش النيل تساوي ٣٦٠٠٠ مقاتل تقريباً. ونظراً للتفوق الساحق في ميزان القوى لصالح الجيش الايطالي، فقد نظم «ويقل» الاعمال القتالية على الجبهة الغربية (جبهة ليبيا) بممارسة اعمال الاغارات والهجمات الموضعية الصغرى وسميت القوة البريطانية المخصصة لهذه المهمة بقوة الصحراء الغربية وعهد بقيادتها الميدانية إلى الجنرال «اوكونور». وفي ١٣ ايلول (سبتمبر) بدأ الجنرال الايطالي غرازياني هجومه ضد مصر، ووصلت قواته بعد ثلاثة أيام الى سيدي براني، مبتعدة عن قواعد انطلاقها مسافة ٦٠ ميلاً. ثم توقفت هناك. وفي ليل ٩ كانون الاول (ديسمبر) وبعد ان وصلت امدادات لقوة الصحراء الغربية، وأمكن إنهاء التدريب والتحصير للمعركة، بدأ «ويقل» هجومه المضاد الذي استمر شهرين كاملين. وفي يوم ١٠ شباط (فبراير) ١٩٤١ كان جيش «اوكونور» قد استولى على شريط ارضي يمتد ٨٠٠ كم، واحتل مدن بنغازي والمجيلة. وكانت نتيجة المعركة تدمير جيش ايطالي بأكمله مكون من اربع فيالق فيها تسع فرق وجزء من فرقة عاشر، وأسر ١٣٠٠٠٠ مقاتل، والاستيلاء على ٤٠٠ دبابة و ١٢٩٠٠ مدفعاً، علاوة على كيات كبرى من الاسلحة والذخائر والاعتدة المختلفة. واضطر «ويقل»، بعد معركة بنغازي الى نقل قسم من الجيش الى اليونان لمواجهة القوات الالمانية المتقدمة هناك. ووقعت معارك بين أنصار حكومة فيشي وأنصار ديغول في سوريا ولبنان. وتفاقت ثورة رشيد عالي الكيلاني في العراق مما لطلب ارسال قوات لتحقيق الاستقرار. واصبح

موقف قوة الصحراء الغربية ضعيفاً، ولقد وصفه «ويقل» ذاته بقوله «لقد كانت الواجبات والاعمال تزيد كثيراً على الامكانيات والوسائل».

وفي ٣١ آذار (مارس) بدأ «ويقل» بسحب قواته أمام استمرار الضغط الذي كان يمارسه رومل، فأخليت بنغازي، وأبيدت الفرقة المدرعة الأولى التي كانت قد وصلت من انكلترا حديثاً، واجتاح الالمان اللواء الهندي الميكانيكي الثالث، كما ضربوا حصاراً على الفرقة الاسترالية التاسعة في طبرق، وضاعت البردية والسلموم وكابوزو. وفي شهر حزيران (يونيو) عين «ويقل» قائداً عاماً لقوات الحلفاء في الهند. وتم تعيين اوكنك قائداً عاماً في الشرق الاوسط. وكان الجنرال كتنفهام يقود العمليات على الجبهة الغربية.

وقبيل بدء هجوم الشتاء البريطاني الكبير الذي عرف بمعركة «كروسيدير» اعيد تنظيم قوة الصحراء الغربية وزاد حجمها بحيث أصبحت تضم فيلقين (الفيلق ١٣، والفيلق ٣٠) واطلق عليها اسم «الجيش الثامن» وذلك بعد أن وقع الجنرال «اوكونور» في الاسر عند بلدة الخليل أثناء هجوم رومل. ولكن فشل كتنفهام في معركة سيدي رزق، حمل الجنرال «نيل ريتشي» على قيادة العمليات في الفترة من تشرين الثاني (نوفمبر) ١٩٤١ حتى حزيران (يونيو) ١٩٤٢. واستطاع رد جيوش المحور بقيادة المارشال رومل حتى العجيلة في كانون الاول (ديسمبر) ١٩٤١. ولكن الحسارة الكبيرة في دباباته وسرعة قيام رومل بهجوم مضاد بعد اسبوعين فقط، حملته على التراجع حتى خط الغزاه - بير حكيم. وسقطت طبرق واستسلمت حاميتها المكونة من ٣٠٠٠٠ رجل بعد نجاح رومل في الالتفاف حول بير حكيم والقضاء على القوة الرئيسية للمدركات البريطانية.

وعلى أثر هذه العمليات البريطانية الفاشلة تم نقل اوكنك، وتعيين الكسندر للقيادة العامة و «عوت» لقيادة الجبهة في آب (اغسطس) ١٩٤٢. بيد أن طائرة المانية اعترضت الطائرة التي تحمل «عوت» واسقطتها، فتم تعيين مونتغمري للقيادة. ووصل مونتغمري مصر، وبدأ عمله في يوم ١٣ آب (أغسطس) ١٩٤٢.

عمل مونتغمري على إعادة تنظيم القوات ودراسة الموقف، والقيام بجولة استطلاعية وجولات تفقدية متتامة لوحده المقاتلة المنتشرة في الصحراء. وكانت القوات في حالة معنوية سيئة نتيجة للخسائر الكبيرة التي أصابها. وكانت قوات الجيش الثامن مكونة من الفيلق العاشر المدرع (الذي يضم ثلاث فرق)، ولواءين

مدرعين ، و ٦ فرق مشاة هي : الفرقة الاسترالية التاسعة ، والفرقة الهندية الرابعة ، وفرقة جنوب افريقيا الاولى ، والفرقة هايلاندرز الواحدة والحسين والفرقتين البريطانيتين ٤٤ و ٥٠ ، ومجموعات قتالية للقوات الفرنسية واليونانية .

وكان هذا الجيش منتشراً على خط طوله ٤٠ ميلا يمتد من منخفض القطارة حتى قرية العلمين . فعمل مونتغمري على اعتماد قوة المشاة للامانة الدفاعية . واستهدف فصل المشاة الالمانية عن مدرعاتها ، وعمل على تكوين قوة احتياطية في المنطقة الخلفية . كما شكل مجموعة اقتحام تضم فرقتين مدرعتين والفرقة النيوزيلاندية الثانية ، واطلق على هذه المجموعة اسم الفيلق العاشر المدرع . وكانت القوى المدرعة مسلحة بالدبابات الاميركية التي وصلت حديثاً الى مصر ، وبمدافع ذاتية الحركة . وركز مونتغمري جهده لإعادة التدريب ورفع الروح المعنوية . واصبح الجيش الثامن على استعداد كامل للبدء في تنفيذ العمليات الهجومية . وذلك بعد أن نجح في صد هجوم رومل في معركة علم حلفا . (انظر علم حلفا) .

في يوم ٢٣ تشرين الأول (اكتوبر) ١٩٤٢ ، بدأ الجيش الثامن الهجوم العام في العلمين بعد مرحلة من التحضير الدقيق . وقد حاولت القوات الالمانية التمسك بمواقعها ، ووقعت معارك طاحنة انتهت بنجاح الجيش الثامن في أحداث خرق في القطاع الاوسط . ثم بدأت القوات في توسيع الثغرة التي انتهت الى خلف القوات الالمانية . وبدأت المرحلة الثانية من العملية حيث دارت أعنف معارك الدبابات عند تل العقاقير ، بين دبابات الجيش الثامن والدبابات الالمانية ، وانتهت المعركة بوقوع ٧٨٠٢ الماني و ٢٢٠٧١ ايطالياً في قبضة الجيش الثامن حتى يوم ٣/١١/٤٢ (انظر معركة العلمين) .

استمرت معركة العلمين تسعة أيام هي فترة المرحلة الاولى . اما المرحلة الثانية والتي تم فيها القضاء على السلاح المدرع الالمانى فانها لم تستغرق اكثر من ساعات معدودة . وتابع الجيش الثامن بعد ذلك تقدمه بسرعة لمطاردة القوات الالمانية . وقد نجحت بعض قطعان الفيلق الافريقي من الانسحاب بسرعة والوصول الى تونس . فاستولت قوات الجيش الثامن على مر حلفا ، والسلموم ، وطبرق ، ودرنه ، وبنغازي ، والعجيله ، خلال فترة ١٣ أسبوعاً اجتازت فيها قوات الجيش الثامن مسافة ١٣٠٠ ميل ، عبر سلسلة من الصعوبات الادارية والمعارك الدامية . كانت القوات الاميركية وقوات الحلفاء قد عملت على إززال قطعاتها فوق اراضي المغرب العربي

في شهر تشرين الثاني (نوفمبر) ١٩٤٢ ، ولكن هذه القوات لم تنجح في الاستيلاء على بعض المواني الهامة كميناء بنزرت وميناء تونس . فدفع مونتغمري قوات الجيش الثامن المدرعة للقيام بحركة التفاف واسعة حول خط الدفاع الالماني (خط ماريت) . ووجدت القوات الالمانية نفسها - بعد عدة معارك خاسرة في تونس - مرغمة على الاستسلام . وامكن بذلك القضاء على وجود قوات المحور في شمالي افريقيا ، واصبح بإمكان الحلفاء نقل عملياتهم الى مسرح آخر هو اوروبا .

أعاد مونتغمري تنظيم الجيش الثامن بعد المعركة . ثم انتقل به الى صقلية . وفي شهري تموز وآب (يوليو واغسطس) ١٩٤٣ ، خاض الجيش الثامن أعنف معاركه وأكثرها قسوة في صقلية . وعندما انتهت تلك العمليات كان الجيش الثامن اول قوة تقتحم اوروبا . في ٣ ايلول (سبتمبر) ، وهو اليوم الذي وقعت فيه ايطاليا الهدنة ، نزلت قوات الجيش الثامن في ريجيو كالاريا ، في الوقت الذي كان فيه الجيش الخامس الامريكي يقوم بالانزال في سالرنو . ونظراً لان الجيش الثامن كان عماد القوة الضاربة في ايطاليا فقد تولى مونتغمري قيادة العمليات فيها حتى ٢٤ كانون الاول (ديسمبر) عام ١٩٤٣ حيث نقل «مونتغمري» الى بريطانيا لتولي قيادة القوات البرية في عملية «أوفرلورد» (غزو النورماندي) . وفي ١ كانون الثاني (يناير) ١٩٤٤ أسندت قيادة الجيش الثامن للجنرال «اوليفرليس» الذي بقي في هذه القيادة خلال المرحلة المتبقية من الحملة الايطالية .

(١١) جيش الجهاد المقدس

تشكل جيش الجهاد المقدس في فلسطين نتيجة لتلاقي عدة تنظيمات سرية شبه عسكرية ، في الفترة الواقعة بين ٢٥ و ٣٠ نيسان (ابريل) ١٩٣٦ ، لتوحيد جهودها ، وتنظيم نضالها ضد الاستعمار البريطاني والحركة الصهيونية ، بهدف الحفاظ على عروبة فلسطين . وقد كانت هذه المنظمات تعمل بمعرفة القيادة الوطنية الفلسطينية وتوجيهها ، إلا أن الامكانيات العسكرية والمادية المحدودة لهذه المنظمات كانت تؤثر على أعمالها وتجعلها تشتت وتهدأ حسب الظروف .

في شهر آذار (مارس) عام ١٩٣٦ تأزمت الاوضاع في فلسطين وشملت الاضطرابات كافة المدن والمناطق الحيوية ، واستمرت حتى ١٩ نيسان (ابريل)

عام ١٩٣٦ .

وعلى أثر ذلك تشكلت اللجان القومية في جميع المدن الفلسطينية للإشراف على الاضراب وشد أزر القائمين به ، وتنادت الاحزاب الوطنية شعوراً منها بالخطر المحدق على البلاد ، من أجل توحيد الجهود وتشكيل هيئة موحدة تمثل إرادة الشعب الفلسطيني وتعبير عن آماله وأمانيه، وكان ذلك يوم ٢٥ نيسان (ابريل) في دار اللجنة القومية في القدس . وقد انبثقت عن هذا الاجتماع اللجنة العربية العليا التي ضمت تسعة أشخاص يمثلون مختلف الأحزاب الفلسطينية ، وأسندت رئاستها الى سماحة مفتي فلسطين محمد أمين الحسيني .

وكان أول قرار لهذه اللجنة هو دعوة الشعب الى مواصلة الإضراب ، وإعلان الكفاح حتى تبدل الحكومة البريطانية سياستها ، وتعديل عن خطتها الرامية الى تحقيق وعد بلفور وإقامة وطن قومي لليهود في فلسطين ، عن طريق تشجيع الهجرة ، ومنح الصهاينة تسهيلات كبيرة لاغتصاب الأراضي ومزاحمة السكان العرب على ممتلكاتهم . وقد كان لهذا القرار أثره في نفوس قادة المنظمات السرية ، شبه العسكرية ، التي قررت بدورها توحيد جهودها وتنظيم صفوفها ، أسوة بالأحزاب السياسية . وبعد عدة اجتماعات ، اتصفت بالانحيازية والحماس ، تم الاتفاق على توحيد كافة المنظمات في جيش واحد ، اطلق عليه اسم «جيش الجهاد المقدس» ، وذلك في الثلاثين من نيسان (ابريل) عام ١٩٣٦ ، وقد أسندت قيادته الى القائد عبد القادر الحسيني . وتعبيراً عن مباركة اللجنة العربية العليا لتشكيل جيش الجهاد المقدس ، فقد أخذت على عاتقها مهمة الاتفاق على هذا الجيش والإشراف على تسليحه وتطويره ، وأوعزت الى فروعها في البلاد ، ومناصريها في الخارج ، كي يجمعوا التبرعات ويتصلوا بالمسؤولين العرب طلباً للمعونة والسلاح .

ولكن الظروف لم تمهل قيادة جيش الجهاد المقدس كي تتمكن من تدريب المتطوعين وتزويدهم بالاسلحة والذخائر اللازمة لأي مواجهة محتملة مع الاعداء ، فدعا عبد القادر الحسيني أعضاء مجلس القيادة وزعماء المجاهدين الى عقد اجتماع في زاوية تقع داخل ساحة الحرم المقدسي الشريف ، في أول أيار (مايو) ١٩٣٦ ، حيث تدارس المجتمعون الاوضاع المستجدة في البلاد ، وتشكلت لديهم قناعة تامة « بأن الحكومة البريطانية لن تبدل موقفها ، ولن تدخل أي تعديل على سياستها الظالمة ، وأنها مصممة على تحقيق خطتها التي تستهدف تهويد فلسطين

وإزالة طابعها العربي . لأجل هذا ولقصد الدفاع عن فلسطين وحماية شعبها وصيانة عروبته ، اتخذ المحتممون قراراً بوجوب التمرد والعصيان على الحكم البريطاني ، والقيام بثورة مسلحة عامة ، وبتفويض عبد القادر الحسيني ومكتب القيادة العامة للتنظيم في القدس إعلان بدء هذه الثورة في الظرف الذي يرويه مناسباً .

وإزاء إصرار بريطانيا على تحديها للعرب ، و سماحها للهجرة اليهودية بالاستمرار ، ونظراً لعدم جدوى المظاهرات والاحتجاجات والبرقيات في حمل الحكومة البريطانية على تعديل سياستها ، فقد عقد مجلس قيادة التنظيم السري لجيش الجهاد المقدس ، اجتماعاً طارئاً في القدس قبل ظهر ٦ أيار (مايو) برئاسة عبد القادر الحسيني للبحث في الوضع ، والنظر في تنفيذ القرار الذي اتخذته المجلس في أول أيار (مايو) بإعلان الثورة في الظرف المناسب . ونتيجة للدواولت التي دارت في هذا الاجتماع ، والاتصالات التي جرت مع الزعامة السياسية ، تقرر إعلان الثورة في السابع من أيار (مايو) عام ١٩٣٦ .

وهكذا بدأت ثورة فلسطين الكبرى في عام ١٩٣٦ . فعلى أثر صدور القرار بإعلان الثورة وتعيينه على المجاهدين خرج عبد القادر الحسيني في منتصف ليل ٦-٧ أيار (مايو) ، ومع عدد من رجال جيش الجهاد المقدس ، الى أماكن جبلية كانت قد اختيرت من قبل لتكون قواعد للمجاهدين ومراكز لانطلاقتهم . وفي فجر السابع من أيار (مايو) اطلق عبد القادر الرصاص الأولى ايداناً ببدء الثورة ، وذلك في قرية «بيت سوريك» (شمال غربي القدس) وانقض المجاهدون على ثكنة للجيش البريطاني بالقرب منها ، ودمروا مركز الرادار فيها ، ثم انطلقوا الى منطقة القسطل لقطع طريق المواصلات الرئيسي بين يافا والقدس . وفي الوقت نفسه اندفعت قوات الجهاد المقدس من قواعدها في بتير وقالونيه وعين كارم وساريس وأبوديس وقطنه وصويا والعيسوية وغيرها من قرى قضاء القدس لمهاجمة ثكنات الجيش ومراكز الشرطة وحرس المسكرات اليهودية ، في حين انطلقت فرق التدمير التابعة للجهاد المقدس لنسف الجسور وبعض طرق المواصلات ، وزرع الألغام تحت الخط الحديدي ، وعلى الطرقات التي كان من المتوقع وصول النجذات العسكرية البريطانية عبرها ، وتقويض أعمدة الهاتف والبرق وقطع الاسلاك... اما في مدينة القدس نفسها ، فقد انطلقت فصائل المجاهدين وخلاياهم المخصصة للعمل داخل المدينة ومهاجمة مراكز الجيش

والشرطة ، وإشعال النيران في دوائر الحكومة وزرع الألغام في المناطق المحيطة بها وفي الاحياء اليهودية . وقعت في سائر أنحاء فلسطين أعمال مماثلة لتلك التي قام بها المجاهدون في منطقة القدس .

وكان لهذا النضال المسلح اصدائه الواسعة في البلاد العربية ، اذ سرعان ما انضم اليه المتطوعون والمجاهدون من ابناء سورية والعراق ولبنان وشرقي الاردن ، وكان معظمهم يحسن استعمال الاسلحة ، نظراً لخدمته العسكرية السابقة . وهكذا اشتد أزر جيش الجهاد المقدس ، وتمكن من خوض عدة معارك ناجحة ضد المستعمرين الانكليز والصهاينة . (انظر الحركات الثورية في فلسطين-ثورة ١٩٣٦) .

وعندما توقفت الثورة ، إثر تدخل المملوك والرؤساء العرب ، لم يلق جيش الجهاد المقدس سلاحه ، وإنما لجأ الى اسلوب جديد في العمل ، وهو إنشاء الخلايا السرية داخل البلاد وخارجها ، وتزويد المتطوعين بالسلاح والذخيرة والمال ، استعداداً لخوض معارك جديدة متوقعة مع القوات الانكليزية والصهيونية .

وبعد اغتيال حاكم لواء الجليل البريطاني أندروز في ٢٩ أيلول (سبتمبر ١٩٣٧) في مدينة الناصرة ، استأنف الفلسطينيون ثورتهم ، وشملت هذه المرة كافة المدن والمرافق الحيوية في البلاد . وقد سيطرت قوات الثورة وجيش الجهاد المقدس على القدس القديمة وبيت لحم وبئر السبع واللد وجنين وغيرها من المدن الرئيسية ، بالإضافة الى عشرات القرى المجاورة لها . واستمرت الثورة حتى اندلاع الحرب العالمية الثانية ، حيث قطعت بريطانيا على نفسها وعداً بإنصاف الفلسطينيين وتحقيق مطالبهم ، مقابل إيقاف العمليات العسكرية .

كان جيش الجهاد المقدس ، بسبب ظروف نشأته وتكوينه ، يتألف من عدة تشكيلات خاصة ، حسب ظروف العمل والمهام المنوطة بكل منها ، ومن أهم هذه التشكيلات : أ- الفصائل المقاتلة : وتضم الفلسطينيين والمتطوعين العرب ، ومهمتها نشر الثورة ، وقطع طرق المواصلات ، ومواجهة أعمال الإزهاق الصهيوني . وكانت الهيئة العربية العليا تساهم في تمويل وتسليح هذه الفصائل التي كان يتراوح عدد كل واحدة منها بين ٨-١٠ مقاتلين من مستويات عسكرية متباينة ، ب- المجاهدون المرابطون : وتتكون تنظيماتهم من المواطنين المقيمين في القرى ، للدفاع عن قرانهم ، والتصدي لهجمات العدو . وقد قدر عددهم بأكثر من ١٨ ألف مجاهد ، متوسطي التدريب والتسليح ، ج- فصائل

التدمير : وكان هذا الفصيل يتألف من الاختصاصيين بعمليات التسف والتدمير . وقد شهد هذا الفصيل تطوراً نوعياً بفضل من انضم اليه من العناصر المذرية والجنود الفلسطينيين الذين خاضوا غمار الحرب العالمية الثانية الى جانب القوات البريطانية ،

د- فصائل الاغتيال : وكان عموده الفقري من العناصر الفلسطينية المتحمسة ، ومهمته الأساسية اغتيال الخونة ، وباعة الأرض لليهود ، والعناصر الانكليزية المعادية لعروبة فلسطين . وقد احدث هذا الفصيل ازهاباً فكرياً قوياً في البلاد ، خاصة بعد اغتيال حاكم الجليل . ولم تتج من عملياته الشخصيات الفلسطينية المتعاملة مع الانكليز ، او التي يشك بولائها للشعب الفلسطيني وقضيته النضالية . اعتمد جيش الجهاد المقدس على مصادر مختلفة لتأمين السلاح . فكان يشترى البعض ويتلقى البعض الآخر كتبرعات من الدول العربية المتعددة ، مما أدى الى عدم توحيد السلاح والذخيرة ، الأمر الذي اضعف القوة العسكرية للجيش ، وخلق المشاكل والصعوبات الإدارية لتزويد الفصائل المختلفة بالذخيرة وقطع التبدل ، إضافة الى ضعف الجهاز الفني المختص بالتخزين والتوزيع والصيانة والتصليح . وقد حصل جيش الجهاد المقدس ، بوسائل مختلفة ، على اسلحة متعددة الانواع بعضها مصنوع قبل الحرب العالمية الأولى . وأهمها : ٥٣٩٦ بندقية مختلفة الصنع (بما فيها بعض البنادق الألمانية والبلجيكية) ، ٣٦٤ رشيشة (رشاش قصير) توميفن وستن ، ٣٠٩ مسدسات من أنواع مختلفة ، ٣١٩ رشاشاً خفيفاً انكليزياً ، ١٤٦٧٤٠ قنبلة يدوية (دفاعية وهجومية) ، ١٨٠ رشاشاً ، ٢٣ مدفع هاون فرنسي وانكليزي ، ١٩٠ قاذفاً صاروخياً مضاداً للدبابات ، ٣٨٦٧ لغماً من أنواع مختلفة ضد الآليات والافراد ، ٣٣٠٠٠ صاعق عادي ، ٨٠٠٠ كلغ متفجرات معظمها بارود أسود ، ٢١٦ ١٠٢ ٦ طلقة بندقية (كان قسم منها غير صالح للاستعمال) ، ٥٦٦ ٢٥٧ طلقة رشاش خفيف ، ١١٨ ٢٦٧ طلقة رشاش ، ٢٤٢ ٤ طلقة مسدس ، ٥٤٤ ٦٧ قذيفة مدفع ضد الآليات ، ٨٣ ١٢ قذيفة هاون من عيارات مختلفة ، بالإضافة الى بعض التجهيزات العسكرية . وكانت قيادة جيش الجهاد المقدس تشكو من قلة الامكانيات المادية المتوفرة ، وعدم توفر وسائل الاتصالات السلكية واللاسلكية بشكل منظم ، وندرة وسائل النقل الضرورية لدفع النجذات من قرية الى اخرى عند الحاجة ، وعدم توفر الكوادر الفنية من عسكريين ومدنيين . ولقد أدت كل هذه الاسباب

إلى جعل قوات جيش الجهاد المقدس تمر بمواقف يصعب حلها حتى على القوات النظامية التي تفوقها عدداً وعتاداً. ومع هذا فقد تمكنت وحداته من خوض عدة معارك ناجحة بالقياس إلى الامكانيات الضئيلة المتوفرة لها ، وسعة منطقة انتشارها .

وكانت قوات جيش الجهاد المقدس موزعة على سبع مناطق رئيسية تغطي معظم الأراضي الفلسطينية قبل احتلالها ، وهي :

أ - منطقة القدس ، وتضم قواتها ٤ سرايا متحركة ، و ٤ سرايا تدمير ، ووحدة طبية ، وعدة مفارز دفاعية موزعة في أنحاء القدس . وكانت المهام الموكلة إلى هذه السرايا هي الدفاع عن القدس وضواحيها ، حيث كانت تتمركز في الشيخ جراح ، رباب الزاهرة ، والقلعة ، وقرية ابو ديس ، وصور ، باهر ، وبيت صفافا ، والقلمون ، ودير أبو ثور ، والبقيعة ، والمنطقة الممتدة من القدس حتى الشيخ جراح وسلوان ووادي سواحة والطور .

ب - منطقة بيت لحم ، وتضم قواتها ٥ سرايا متحركة ، وعدة مفارز دفاعية ، وفصيل فدائيين . وكانت هذه القوات مكلفة بالدفاع عن المناطق التالية : بيت لحم ، وبيت جالا ، وجبل المكبر ، والقاهرة ، وأرنا العروب ، والجبعة ، وصوريف ، وبيت عامر ، ودوره ، ورتومية ، وبيت عولا ، وضراس ، ونوبا ، ووادي القف ، ويطا ، والسموع ، وبني نعيم .

ج - منطقة رام الله ، وتضم قواتها سريتين متحركتين ، و ٦ سرايا من المتطوعين . وكانت هذه القوات موزعة على خط يمتد من شعفاط شمالي القدس إلى باب الواد على طريق « يافا - القدس » ، حتى يصل إلى طيرة بني صعب ، وتدخل ضمن هذا الخط الأماكن والقرى التالية : شعفاط ، والنبي شمويل ، وبيت فوريك ، وعين كارم ، وقالونيا ، والقسطل ، وبدو يالو ، وباب الواد ، وبيت تول ، ودير العرب ، وسريس ، وبيت محسير ، والأطرولة .

د - المنطقة الغربية الوسطى ، وتضم قواتها ٣ سرايا متحركة ، و ٣ سرايا تدمير ، ووحدتين طبيتين ، وبين ٢٠ و ٢٥ مفرزة ، و ٣ فصائل تدمير . وقد تم توزيع هذه القوات بشكل تتمكن معه من الدفاع عن يافا والرملة واللد والمجدل ووادي الصرار ، ولذا فقد قسمت إلى عدة جهات هي : جهة مدينة يافا ، وجهات القرى الواقعة إلى الغرب من مدينة يافا ، وجهات مدينة اللد والقرى المحيطة بها ، وجهات الرملة وقرائها ، وجهات المجدل والقرى المحيطة بها .

هـ - المنطقة الجنوبية ، وتضم قواتها ٣ سرايا متحركة ، وعدة مفارز دفاعية ، وفصيل تدمير واحد . وكانت هذه القوات تتوزع على المدن والقرى التالية : غزة ، والمطار ، وجبل منطار ، والبريج ، وعران ، وسويدان ، ونقطة جمارك البحر ، وخان يونس ، ودير البلح ، والمجدل ، وبئر السبع .

و - المنطقة الغربية ، وتضم قواتها عدة مفارز لا يتجاوز عدد أفرادها عن سريتين كاملتين . أما مناطق دفاعها فكانت تشمل : قلقيلية ، وطولكرم ، وجنين ، وبيادر عدس ، وجت ، ودير النقصون ، وعلار ، وقاقون ، وزيتا ، وشويكة ، وباقا ، وعنبتا ، وكفر اللد ، والطيبة ، وأم الفحم ، وصانور ، وقرى اللجون ، وفقوعة ، وزرعين ورمانة .

ز - المنطقة الشمالية ، وتضم قواتها ٤ سرايا متحركة ، و ٣ سرايا تدمير ، ووحدة طبية ، وبين ٣٠ و ٣٥ مفرزة ، و ٤ فصائل تدمير . وتشمل اماكن عمليات هذه القوات المناطق التالية : حيفا ، وعكا ، والناصرة ، وطبريا ، وبيسان ، وصفد ، بالإضافة إلى أكثر من مائة قرية عربية موزعة في لواء الجليل . أما الاعمال التي قام بها جيش الجهاد المقدس في كافة ثوراته وانفصالاته ، سواء كان ذلك بمفرده ام بالاشتراك مع المجاهدين بمبادرتهم الذاتية ، وقوات جيش الانقاذ فيما بعد ، فقد كانت في غالبيتها من نوع حرب العصابات ، كقطع طرق القوافل الانكليزية والصهيونية ، والإغارات الليلية على معسكرات الجيش البريطاني والمستعمرات اليهودية . وكانت أعنف مواقع المواجهة هي معركة الخضر (١٩٣٦) التي استشهد فيها المجاهد السوري سعيد العاص ، وجرح خلالها القائد عبد القادر الحسيني ، فاعتقله الانكليز وهو بين الموت والحياة ونقلوه إلى المستشفى . إلا أن رفاقه من فصائل الفدائيين قاموا بعملية فدائية على المستشفى وتمكنوا من انقاذه ونقله إلى دمشق ، فعولج هناك من جراحه . ومن أشهر المعارك التي خاضها جيش الجهاد المقدس ، معركة القسطل التي استشهد فيها القائد عبد القادر الحسيني في ٨ نيسان (ابريل) ١٩٤٨ . وقد تولي قيادة الجهاد المقدس بعده ابن عمه خالد شريف الحسيني .

ثم شارك جيش الجهاد المقدس - وبعض عناصره احياناً - في معظم المعارك مع جيش الانقاذ ، فحاض غمار المعارك في شوارع القدس واحياها كالمقطمون والشيخ جراح وذلك في آذار (مارس) ونيسان (ابريل) ١٩٤٨ ، وفي القسطل من ٤ إلى ٨ نيسان (ابريل) ١٩٤٨ ، وفي كفار عصيون

٢٧ نيسان (ابريل) ١٩٤٨ ؛ وفي الحي اليهودي ضمن القدس القديمة في ٢٦ - ٢٨ أيار (مايو) ١٩٤٨ . ولقد قامت فصائل التدمير التابعة لجيش الجهاد المقدس بعدة عمليات نفس مشهورة ، من بينها : نفس محلة المونتفيوري وشارع بن يهودا ، ونسف دار الوكالة اليهودية وعمارة جريدة البالستين بوست (Palestine Post) ، ونسف شارع هاسوليل ، ونسف معمل السيرتو الواقع عند مدخل يافا ، ونسف عمارة حزبون التي كانت تقطع طريق يافا - الرملة - القدس ، ونسف معمل الجير (الكلس) الواقع قرب مستعمرة بتاح تكنا ، ونسف عمارة المطاحن في حيفا ، وغيرها من عمليات التدمير المشهورة داخل الاحياء اليهودية .

ونظراً لما قد يشكله بقاء جيش الجهاد المقدس من خطر على الخطة الرامية إلى تهويد فلسطين ، وضم القسم الباقي إلى شرق الاردن ، فقد صدر أمر بحل جيش الجهاد المقدس من عمان في ١٨ كانون الثاني (يناير) ١٩٤٩ ، إلا أن وحداته بقيت مرابطة في بعض الخطوط الامامية ، على أمل استئناف القتال ، إلى أن أتاها أمر من الهيئة العربية العليا في القاهرة ، فانقطعت عن العمل نهائياً في ١٥ أيار (مايو) ١٩٤٩ ، وانتهى بذلك دور جيش الجهاد المقدس كقوة مقاتلة في فلسطين . ولقد قدم هذا الجيش خلال مرحلة كفاحه المسلح الخسائر التالية : ٣٠٠٠ شهيد في ثورة ١٩٣٦ ، و ٨٠٠٠ شهيد و ١٥٠٠٠ جريح في فترة ١٩٤٧ - ١٩٤٨ . لقد كان جيش الجهاد المقدس من طلائع العمل النضالي العربي التي انبثقت تنظيماتها من صميم الشعب الفلسطيني ، وكان في جوهره اول مظهر من مظاهر القوات الشعبية التي تحمل في داخلها بعض سمات الجيش الشعبي شبه النظامي . ولو توفرت لهذا الجيش القيادات الكفوة (على مستوى المناطق) ، والامكانيات المادية المطلوبة (التسليح والمعدات واجهزة الاشارة والتموين) لكان بوسع ان يكون نواة قوة شعبية ثورية فلسطينية مؤهلة للتطور والنمو خلال النضال المسلح ضد الاستعمار والصهيونية .

(٦) جيش الشرق

(انظر الملحق في نهاية الموسوعة)

(١٢) الجيش الشعبي المايزي

(انظر الثورة المايزية) .

(١٠) جيش العاصفة الالمانى



جنود جيش العاصفة أثناء الاستعراض

يرتبط تاريخ الحركة النازية الالمانية ارتباطاً وثيقاً بالتنظيمات شبه العسكرية التي رافقت نشوء وانطلاق الحزب النازي ، والتي صبغته بتلك الصبغة من العنف التي اشتهر بها . وقد اعتبرت التنظيمات شبه العسكرية تلك من احد الاسباب الرئيسية للمد النازي عبر المانيا ، وللسيطرة على الشارع . وهي ما اطلق عليه اسم فصائل الهجوم او وحدات العاصفة او جيش العاصفة (Sturmabteilungen) وكلها اسماء مسمى واحد ، تعني تلك الميليشيا العسكرية من النازيين التي كانت ترتدي القمصان البنية والتي لقبت فيما بعد « رجال القمصان البنية » منطلقة من بضع افراد في اوائل العشرينات حتى اصبحت في الثلاثينات كابوساً رهيباً تداخل تاريخه مع تاريخ المانيا النازية سواء في الخارج او في البلدان المحتلة .

ويتبين المتتبع لتاريخ الحركة النازية الوضع العام الذي كانت عليه المانيا بعد الحرب العالمية الاولى من تشتت وبطالة . وقد بلغ عدد العاطلين عن العمل حوالي الستة ملايين ، فاضطرب الامن ، واسقط في يد الدولة ، وتدافع الناس الى اعتناق أفكار الاحزاب ، والانضمام الى التكتلات والمنظمات ، واخذ الصراع بين هذه جميعاً يتصاعد ويزداد عنفاً، وكان المد الشيوعي اقواها واشملها واكثرها أتباعاً .

في هذا الجو برز الحزب النازي ، (الحزب الوطني الاشتراكي) ، واخذ يمتد ببطء متمسكاً له مكاناً في الشارع ، ويقول هتلر في كتابه كفاحي « وهكذا وجدنا السلطة في كل مرة يهدد فيها النفايون بتعطيل اجتماعاتنا تبادر الى منعنا من عقد الاجتماع بدلا من ان تعتقل هؤلاء وتلاحقهم قضائياً ، فتأكد لدينا ان السلطة لن تحمي نشاطنا الحزبي ، لذلك وجب علينا ان نحمي انفسنا بانفسنا ... فقررنا الدفاع عن كياناتنا بالقوة ، ونسحق ارباب خصومه بوسائلنا الخاصة . وقد تم لنا ذلك بفضل ارادتنا الحازمة ، وشجاعة رجالنا الذين عهدنا اليهم الحفاظ على النظام . » ويقول هتلر في مكان آخر من الكتاب نفسه: « في ربيع عام ١٩٢١ توسعت دائرة نشاطنا ، فاصبح علينا ان نعزيز الحرس بعناصر جديدة . وفي العام ١٩٢٢ عندما جعلنا من الحرس نواة وحدة مقاتلة ، اخترنا للوحدة علماً خاصاً بها . » هكذا نشأت ميليشيا الحزب النازي بهدف تأمين اجتماعات الحزب ، والرد عن اعضائه تهجمات

له باعتبارها قوة الصدم النازية وحامية الحزب وافراده . وفي العام ١٩٢٢ ، أي قبل قيام النازيين بمحاولتهم الفاشلة للاستيلاء على السلطة في مدينة ميونيخ ، تأسس في صفوف تلك الفصائل وفي عناصر مختارة منها « وحدات الحماية » (Schutzstaffeln) التي كانت مهمتها الاساسية حماية « اودولف هتلر » نفسه ، وبعض القادة النازيين ، والقيام بالاستعراضات الحزبية العلنية لاسمالة الجماهير . الا ان هذه الوحدات ، ويرمز اليها بالحرفين (S. S.) ، لم تبرز كقوة طاغية الا على يد قائدها الجديد « هنريخ هملر » الذي استلم قيادتها في العام ١٩٢٩ ، وكان عمره لا يزيد عن الثانية والعشرين عاماً ، وتميز بالولاء الكامل للحزب وبتعصبه الشديد لعنصره الآري الامران اللذان ساعدها للوصول الى المرتبة الاولى في التنظيمات العسكرية للحزب النازي .

عندما استلم « هملر » قيادة وحدات الحماية داخل جيش العاصفة ، لم يكن عدد عناصره يزيد عن مئتي عنصر ، الا ان « هملر » كان يطمح لان يجعل من هذه القوة أداة فعالة داخل الحزب النازي ، فأخذ يتقرب الى « هتلر » مظهراً في كل مناسبة اخلاصه وتفانيه ، وعاكفاً في الوقت نفسه على اعداد عناصره اعداداً عسكرياً باهراً زارعاً فيهم الحيوية

عناصر باقي الاحزاب ، وانطلقت « فصائل الهجوم » ، وهو الاسم الجديد للحرس ، تتكاثر يوماً بعد يوم . وقد حرص هتلر على اظهار « فصائل الهجوم » بمظهر يستهوي الجمهور « كما حرصنا على ان نجعل منها قوة معنوية مشبعة بالمثالية الوطنية الاشتراكية . فلا يكون لها طابع الجمعية السرية ، ولا عقلية المنظمات البورجوازية المنشأة لاغراض دفاعية ... وانصرفنا الى العناية بأمر ثلاثة هي : التدريب ، وعلنية الاجتماعات والاستعراضات ، واللباس الخاص فجيش الهجوم ، هو جندي الحركة وعنوان قوتها وحامي مثاليها » .

كانت مدينة ميونيخ اول من شهد هذه النواة شبه العسكرية تنمو الى جانب امتداد الحركة النازية . وقد شهدت شوارع هذه البلدة في العامين ١٩٢١ و ١٩٢٢ بضعة فصائل بلباس موحد ، بنية القمصان ، على زند افرادها عصبة النازية ذات الصليب المعقوف ، وعلى رؤوسهم قبعات خاصة ، تسير حاملة الاعلام بخطوات متزنة تضرب الارض ضرباً كأنها كتلة واحدة لا انفصال بين اجزائها ، بقيادة « ارنست روهم » الذي اظهر مقدرة فائقة على ضبط فصائله وفرض نظام حديدي عليها ، بالإضافة الى التدريب العنيف الذي كان يخضعها

من مسدس بوليس هي رصاصة من مسدسي . ان هذا الاقتطاع لم يضعف جيش العاصفة ، بل على العكس فقد أخذ عديد هذا الجيش يتصاعد فوصل في العام ١٩٣٢ الى ثلاثة ملايين متطوع ، بينما وصل عديد وحدات الحماية الى خمسين ألفاً جميعهم بقيادة «روه» طالما ان وحدات الحماية هذه كانت حتى هذا العام تعتبر من الوحدات العضوية لجيش العاصفة . وفي العام ١٩٣٤ في العشرين من نيسان (ابريل) عين هتلر قائداً لوحدات البوليس بالاضافة الى قيادة وحدات الحماية (S. S.) واعطي في العام ١٩٣٦ مركزاً وزارياً .

وصل هتلر الى مركز المستشارية في العام ١٩٣٣ ، وبوصوله الى هذا المركز اخذ يشعر بتباعده عن جيش العاصفة ، فالفوهر لم يعد بحاجة الى هؤلاء الشبان من ذوي القمصان البنية لحمايته . لقد اصبح في مركز السلطة ، وعليه ان يكسب مودة واحترام الشعب ، عليه القوم منهم ، وخصوصاً القادة العسكريين في الجيش الألماني ، وهكذا اخذ يشعر بأن هذه الملايين من وحدات العاصفة اصبحت تنازعه سلطاته ، وتحول بينه وبين بروزه كزعيم لمانيا بجميع فئاتها . وبالاضافة الى كل ذلك ، فان سياسة «فرق تسد» قد اظهرت فائدتها الايام على التوالي . وهكذا برزت لهتلر فكرة تعزيز الوحدات (S. S.) على حساب جيش العاصفة ككل ، هذا الجيش غير الرسمي الذي كان يفوق الجيش الألماني عدداً والذي روع الشارع منذ اوائل العشرينات ، وخلق انخسافاً لهتلر بقدر ما حمل اليه من انصار . ولم يكن التخلص من «روه» امراً صعباً ، اذ ان سيرته واضحة في ملفات «هايدريك» السرية . وانحرافات الجنسية المعززة بالشواهد والوثائق محفوظة ايضاً في تلك الملفات ، لكن مخططات هتلر لتعزيز مكانته الحزبية تمهيداً للجلوس في المركز الاول في المانيا ، واحتلال مكان الرئيس هينبرغ ، اجبرت هتلر على الانتظار ليأتي تبوؤه الرئاسة امراً عادياً طبيعياً ، وكانت زعزعة الكيانات القائمة في الحزب النازي خلال فترة الانتظار امراً غير مستساغ ، وهكذا عندما طالب «روه» بدمج جيش العاصفة بالجيش الرسمي الألماني ، لم يجد امامه من هتلر سوى الرفض .

والواقع ان جيش العاصفة قد اصبح من اهم شواغل المستشار الألماني الجديد «هتلر» وغداً هاماً من اكبر همومه لا لوطأة هذا الجيش على الشارع الألماني فحسب ، بل ايضاً لانه كان يدين هتلر بطابع العنف امام الدول الاوروبية وعلى الاخص

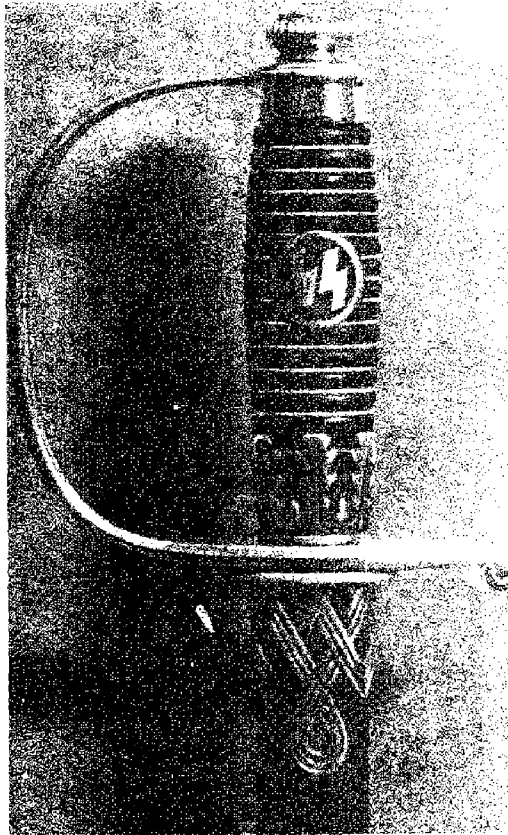

قبضة سيف ضباط جيش العاصفة



علم جيش العاصفة

حدث بعد ذلك من تصفيات فردية سياسية وحزبية . واخذ «هتلر» يتقرب من الزعيم النازي ، دون أن يكون ذلك على حساب «روه» . فكلتا القائدين كان يتمتع بثقة الزعيم وقد اخذ «روه» (بعد ان استدعي من بوليفيا في العام ١٩٣١ لاستئناف قيادة جيش العاصفة وكان قد ابعده عنه في العام ١٩٢٥) يعمل مع «هتلر» بتفاهم كامل ، وكان عملهما من التنسيق والانتاجية بحيث جعل الحكام الالمان يضيّقون ذرعاً هذه التنظيمات شبه العسكرية فاصدروا قراراً بحل جيش العاصفة في نيسان (ابريل) من العام ١٩٣٢ ، الا ان هذا القرار ألغى على يد حكومة جديدة لمانيا ، في شهر تموز (يوليو) من العام نفسه .

الى جانب جيش العاصفة ، أنشأ «غورنغ» وزير داخلية بروسيا في ذلك الحين ، التي تضم العاصمة برلين ، نواة للبوليس السياسي الذي اطلق عليه الاسم «غستابو» ووضع على رأسه «رودولف يلز» زعيم قريبته ، كما انتق من جيش العاصفة خمساً وعشرين ألفاً ضمهم الى البوليس بالاضافة الى عشرة آلاف من فصائل الحماية . وكان «غورنغ» يعتمد اعتماداً كلياً على وحدات البوليس السياسي «غستابو» والبوليس العادي حتى انه قال «ان رصاصة

والاندفاع والتلبية الدائمة لاوارر القائد ، وكان «هتلر» لا يزال آنذاك مرؤوساً «لروه» حتى اصبح عدد عناصره في العام ١٩٣٠ ضمني عددها في العام السابق بينما كان مجموع عديد وحدات الهجوم او جيش العاصفة لا يزيد عن مئة ألف متطوع .

في حزيران (يونيو) من العام ١٩٣١ ضم «هتلر» الى عناصر قيادته شاباً يدعى «رينهار هايدريك» ، وكان ملازماً اول في البحرية وصرف من الخدمة لاسباب نسائية ، وكان «هايدريك» في نظر «هتلر» مثالياً للعمل في فصائل الحماية ، فهو من عائلة كبرى ، ثم انه طويل القامة ، يتقد ذكاء ، بارع في معظم انواع الرياضة بالاضافة الى اجادته لعدد من اللغات وميله الفطري الى العنف . عين «هايدريك» رئيساً للاستخبارات السرية ، وهو فرع كان قد انشئ حديثاً في فصائل الحماية باسم (Sicherheitsdienst) ويكتب اختصاراً (S. D.) وقد قام «هايدريك» بنشاط بالغ في تنظيم هذا الفرع الجديد ، موزعاً عيونهم ورصاده في كل ناحية ، حتى امتلأت محفوظاته بملفات معظم السياسيين والعقائدين ورجال الاعمال ، واصبح اليد اليمنى «لهتلر» ، والاداة التنفيذية الاولى فيما

السري الخاص ، وفتح باب التطوع ، واضعاً شروطاً قاسية يجب توفرها في المرشحين ، في رأسها جميعاً نقاء الاصل الآري . ولقد سرح ستين ألفاً من عديد وحدات الحماية (SS) ممن لم يعودوا يتوافقون مع الشروط الجديدة ، وفي خلال عامي ١٩٣٤ - ١٩٣٥ وصل عدد هذه الوحدات الى ٢٠٠ ألف تقريباً وبقيت منفصلة تماماً عن الجيش الألماني ، كما كان تنظيمها وتدريبها مختلفين تماماً عن تنظيم وتدريب الجيش . فن حيث التنظيم ، كانت الوحدات اقرب الى المغازر منها الى الوحدات العسكرية المقاتلة التقليدية في اي جيش ، وكانت تتدرب على اعمال الشجاعة والمشقات العسكرية وقوة الاحتمال واللياقة البدنية ، اما اسلحتها فكانت فريدة (المسدس ، والرشاش القصير ، والبندقية) ، وهناك فرق ايضاً بينها وبين الجيش من حيث الهندام ، اذ كانت هذه ترتدي البزات السوداء ، والاحذية العالية ، وبالإضافة الى شعارات خاصة بها وحرفي (SS) على ياقة البزة ، وحتى بين هذه الوحدات نفسها ، كان هناك تغيير بسيط في الهندام بين وحدات الاستخبارات (SD) التي كانت ترتدي سروالا كسروال ركوب الخيل وقبعة ، وبين الوحدات العادية (SS) التي كانت ترتدي سروالا عادياً ، وخوذة فولاذية على مقدمتها حرفا (SS) كتباً بشكل عامودي كما يشار الى الصاعقة .

ولقد ربيت فصائل الـ (SS) على التلبية الدائمة والخضوع الكامل لشخص هتلر . فكان كل منخرط جديد يقسم الولاء « اقسم لك ، أدولف هتلر ، كرئيس ، وكستشار للرايخ ، بالولاء والشجاعة وانذر لك ولأي من تعين لقيادتي ، الطاعة حتى الموت ، والله يساعدي على ذلك » . وكانت قد افتتحت في العام ١٩٣٢ مدرسة خاصة لتنشئة وتدريب عناصر وحدات الحماية هذه ، انشئت المدرسة في « باد-تولز » في بافاريا ، حيث تخرج منها ألوف رجال البزات السوداء وكانت تعني ليس فقط باللياقة البدنية لتلامذتها بل بتنمية مواهبهم الفكرية ايضاً ، لان اي فرد من وحدات الحماية كان مفروضاً ان يتمتع بدرجة واسعة من الثقافة والذكاء والمبادرة وحسن التصرف ، مما جعل وحدات الحماية تتبوء مركزاً من الاهمية بحيث جعل العديدين من خيرة الشعب الألماني ككبار الاطباء والمحامين والاقتصاديين ووجوه المجتمع يتدافعون للانتماء الى هذه الوحدات ، ولو كأعضاء شرف ، واصبح ذلك الانتاء فيما بينهم مدعاة مباهاة وفخر .

في العام ١٩٣١ ، انتسب الى وحدات الحماية

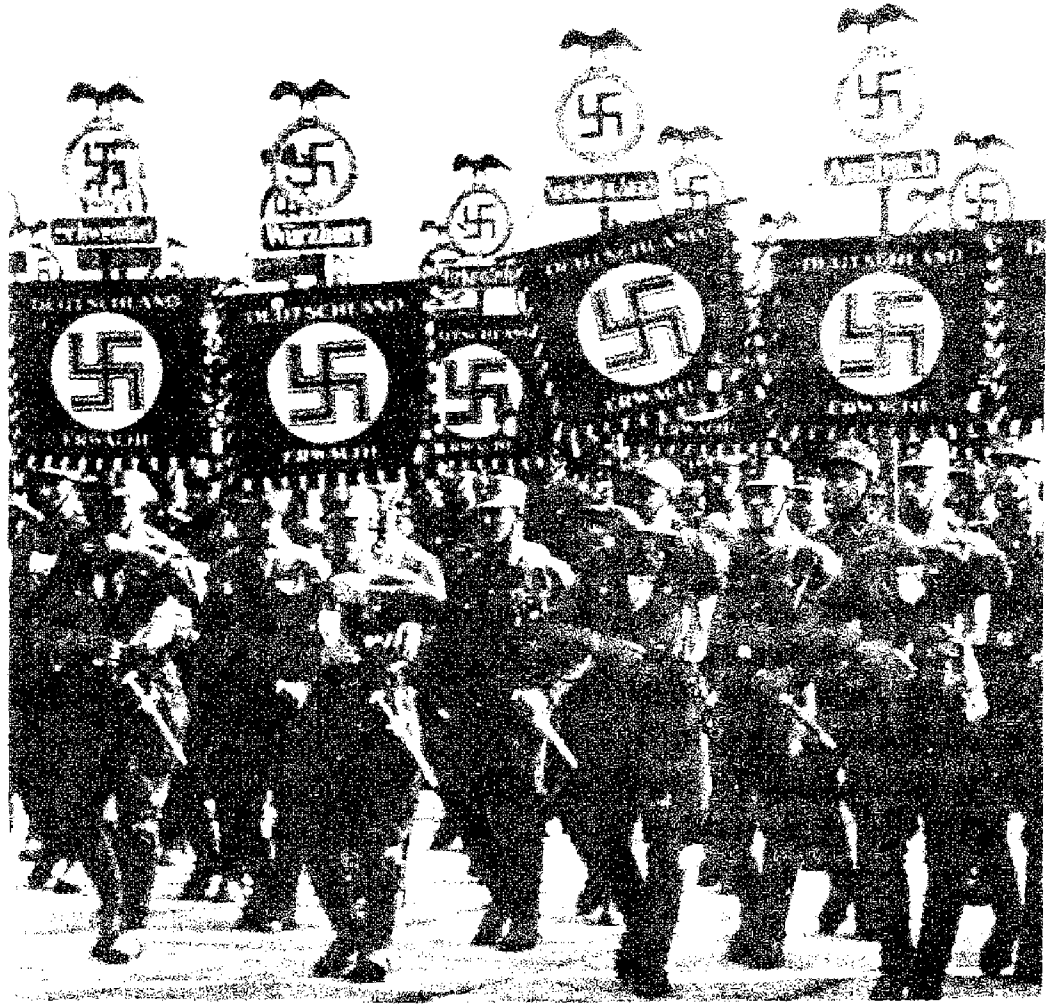

رايات قطعات جيش العاصفة

من قبل استخبارات هايدريك ، واشير فيه إلى ان « روهم » يحاول القيام بحركة انقلابية ، داهم رجال هملر (SS) ذوي البزات السوداء وعلى رأسهم هتلر نفسه « روهم » في مستشفى وكان لا يزال نائماً ، فألقي القبض عليه ، مع بعض رفاقه (ليل السكاكين الطويلة) واخضعوا لاستجوابات عنيفة . وفي الثاني من تموز (يوليو) اعدم ريباً بالرصاص في مدينة ميونيخ وموت « روهم » وبعض اعوانه من قادة جيش العاصفة اخذ دور هذا الجيش يتضاءل بسرعة ويتفكك حتى اضمحل تماماً واختفي بين طيات صفحات التاريخ النازي ، ولم يبق منه سوى فرق الحماية (SS) التي بقيت كقوة اعلى لفرض الانضباط باسم هتلر والحزب النازي ، ولرصد وتقصي المعلومات بواسطة رجال « هايدريك » الذين اصبحوا اسبداً في هذا المضمار .

وقد شعر « هملر » بعد ان اصبح الاوحد بحرية واسعة في التحرك ، فمكف على تقوية هذا الجيش

بريطانيا وفرنسا ، وتلك البلاد البعيدة التي لم يكن يعرف عنها الكثير ، اي الولايات المتحدة الاميركية ، وهكذا عندما زاره « انطوني إيدن » في ألمانيا (١٩٣٤) لم يتردد هتلر عن اعلان استعدادده لحل ثلثي جيش العاصفة .

الا ان الانتظار لم يدم طويلاً ، فقد خضع هتلر لمشورة مستشاريه بضرورة ذهاب « روهم » وذهاب جيش العاصفة معه ، فالترتيبات جميعاً قد اتخذت ، ووثائق الادانة بالحياة قد جمعت ورتبت في ملفات « هايدريك » السرية ، بعد ان اصبح هذا الاخير وجهازه (SD) معترفاً به كقسم الاستخبارات الخاصة بالحزب النازي . كانت الخطوة الاولى في ضرب جيش العاصفة ان اعطي افراده اجازة جبرية لمدة شهر ، بينها اعتكف « روهم » في بافاريا مريضاً في احدى المستشفيات .

في الثلاثين من حزيران (يونيو) عام ١٩٤٣ ، وعلى ضوء تقرير هام وقعه هملر ، وكان قد وضع



جيش العاصفة يرتكب جريمة إعدام الأسرى والرهائن

العناصر المسلحة ٢٥٠٠٠ ، الجسم العام للوحدات ٢٠٠٠٠٠ ، بالإضافة الى ثلاث مفارز معاوير انشئت لتكون منطلقاً لاسهام وحدات الحماية بدورها المقبل في الحرب ، والمفارز تلك هي «حرس» ادولف هتلر، حرس المانيا .

وبعد احتلال بولونيا ، انطلقت من هذه المفارز ما سمي (بمجموعات العمل) ، قامت بمهمة تنظيف بولونيا ، واذا كان احتلال بولونيا قد عني «هتلر» خطوة اولى في سبيل تطبيق نظرية «الجيوبوليتيكا» في خلق المانيا الموحدة ، فقد عني له ايضاً التخلص من جميع العناصر غير المرغوب فيها سواء على صعيد عنصري ، او على صعيد سياسي ، وحيث لا يمكن تكليف الجيش النظامي بهذه المهمة ، ابي بالتصدي للمدنيين وتصفيتهم بالالوف ، فان باستطاعة «هملر» ومجموعات العمل من وحدات الحماية (SS) القيام بذلك ، وهكذا تحدد دور رجال الـ (SS) في الحرب ، واختاروا لانفسهم مهمة القيام بها طيلة أعوام الحرب العالمية الثانية ، فكانوا يؤلفون مجموعات صغيرة ، تعمل خلف الجيش ، بين المدنيين لفرض النظام واخضاع المناطق المحتلة وإزالة اعشاش المقاومة ، فكانوا البوليس الحربي الشرطي العامل في كل مكان كميون وأذان .

وعندما هاجمت المانيا الاتحاد السوفياتي في العام ١٩٤١ ، كان تخطيط «هتلر» ان يصل الى موسكو ولينينغراد قبل الشتاء . فترجمت رغبة الفوهرر بمهمة على صعيد وحدات الحماية ، هي تأليف مجموعات عمل تتبع الجيش المهاجم وتسير في ركابه ، وعلى ذلك انشئت اربع مجموعات ضمت كل منها بين خمسمائة وألف عنصر بحيث ان كامل عديدها لم

من التعذيب لم يستطع اكثرهم تحملها ، بالإضافة الى التصنيفات الجماعية التي كانت تجري في غرف الغاز الخائقة .

ومع كل عام كانت تنشأ معسكرات جديدة للاعتقال . في العام ١٩٣٦ ، اقيم معسكر كبير قرب برلين في «ساشن هوزن» . وفي العام ١٩٣٧ اقيم معسكر اعتقال في «بوشنوالد» وفي العام ١٩٣٨ اقيم معسكران في «موثوزن» في النمسا قرب مدينة «ليز» مسقط رأس هتلر ، وفي «رافنسبروك» وقد خصص للنساء ، وبلغ مجموع العناصر من وحدات الحماية (SS) التي كانت تشرف على معسكرات الاعتقال خلال الحرب حوالي اربعين الفاً ، بالإضافة الى فرق الاستجواب الخاصة بالبوليس السياسي «الغستابو» (انظر معسكر الاعتقال) .

وعلى حين كان الواحد من عناصر وحدات الحماية ، ينتقى وفق شروط غاية في الصعوبة ، اصبح يطوع للقيام بمهام مراقبة المعسكرات ، عناصر من السجون ، ومن المحرّمين والمنحرفين والاشقياء ، وما ذاك الا لان التطوع في وحدات الحماية - وهو الاسلوب الذي بقي متبعاً - لم يعد يني بالفرض ، اذ قل الاقبال على التطوع ، ولم يعد من سبيل الا التنازل عن بعض الشروط المفروضة في المرشح ، هذا بالإضافة الى ان مراقبة معسكرات الاعتقال تتطلب كفاءات جد خاصة ، تتوفر على الاغلب في تلك الفئة من الخارجين عن المجتمع .

في كانون الثاني (يناير) من العام ١٩٣٧ وفي اجتماع ضم بعض الضباط من الجيش الالمانى ، دعي هملر الى الكلام فاذاع ارقاماً عن عديد وحدات الحماية كما يلي :

«والترداري» ، صاحب كتاب «دم و تراب» . والمعروف بميله الشديد الى العنصرية والى العنف ، فأسس في أركان هملر مكتباً خاصاً لمراقبة صفاء العرق الآري ، ووضع مواصفات وشروط الانتاء الى وحدات الحماية ، ونتج عن ذلك قانون كانون الأول (ديسمبر) ١٩٣١ الذي يفرض شروطاً خاصة على طالبى الزواج من عناصر الحماية في انتقاء شريكة حياتهم ، ومخضعاً ذلك الزواج الى ترخيص مسبق من قيادة وحدات الحماية ، وكانت عقوبة من يخالف ذلك القانون الطرد من سلك (SS) وذلك رغبة في المحافظة على نقاء الدم الآري لعناصر وحدات الحماية التي اصبحت الركيزة الاكبر في تدعيم زعامة هتلر .

ولقد لعب «داري» دوراً كبيراً في مسألة العرق هذه وكان تأثيره على هملر فعالاً وشديداً ، حتى ان هذا الاخير لم يتأخر في وضع جميع افكار «داري» موضع التنفيذ ، وفي انعام ١٩٣٦ انشئت مساكن الامومة ، وهي ما كان يعتبره هملر من منجزاته الهامة ومن دواعي اعتزازه الدائم . وكانت مساكن الامومة هذه عبارة عن مساكن معدة خصيصاً لانجاب اطفال اصليين من ذوي الدماء الجرمانية الصافية ، وكان عمل عناصر وحدات الحماية القيام بدور «التلقيح» في حين يهيا لامهات المستقبل على عاتق الدولة جميع اسباب الراحة حتى يلدن ، وقد فرضت ضرائب على عناصر وحدات الحماية خصوصاً تلك التي تفضل العزوبية بشكل مقتطعات من رواتبهم للانفاق على مساكن الامومة .

وكانت مهمة وحدات الحماية فرض الانضباط وتقصي المعلومات ، ولقد لازم الشق الاول هذه الوحدات منذ انشائها في العشرينات داخل جيش العاصفة . وقد تدخلت مرات عديدة لقمع اعمال شغب كانت تقوم بها بعض عناصر جيش العاصفة ، والشق الثاني من المهمة فقد اقترن بها «هايدريك» في العام ١٩٣١ . الا ان شتي المهمة تضخما مع اطلالة اعوام الحرب ، فاذا بوحدات الحماية تبسط سلطاتها على المانيا جميعها وخارج المانيا واذا بشخص «هملر» يقفز الى المراتب الاولى ليصبح ارباب رجل في المانيا اطلاقاً ، وذلك يعود الى الدور الكبير الذي قامت به وحدات الحماية (SS) في مراقبة الحياة المدنية من كل جوانبها ، ومراقبة بعض القضايا العسكرية ، وكانت تدهام المنازل والمقاهي والدور والاماكن العامة ، وتوقف وتسجن ، وتنفى الى معسكرات خاصة اقامتها في بعض انحاء المانيا ، وتخضع من فيها من المنفيين ، الى انواع مختلفة

الخاص بخلق اتحاد يضم مختلف الدول الأوروبية لذا فقد احتفظ (حتى العام ١٨١٤) باسم الجيش الكبير للقوات العاملة تحت امرته مباشرة ، والتي كانت تتزايد باستمرار ، وتضم جنوداً إيطاليين ، وبرتغاليين ، وكرواتيين ، وأسبان ، وبولونيين ، وبروسيين ، وهولنديين ، ونمساويين . ولقد حقق الجيش الكبير الكثير من الانتصارات خلال حملات نابليون . وكان أداة الامبراطور لتحقيق طموحاته الأوروبية (انظر نابليون ، حملات) . ولقد وصل إلى أوج قوته إبان الحملة على روسيا . إذ كان يضم ٦٠٠ ألف جندي : ٣٠٠ ألف فرنسي و ٣٠٠ ألف من جنسيات أخرى (منهم ٣٤ ألف نمساوي بقيادة الجنرال شفارزنبيرغ و ٢٠ ألف بروسي بقيادة الجنرال يورك) . ولقد اجتمع هذا الجيش في ألمانيا في العام ١٨١١ وتوجه نحو النييمن ، ثم اجتاز نهر النييمن عنوة في ٢٤ حزيران (يونيو) ١٨١٢ . وكانت مقدمة الجيش وقلبه يضمان ٢١٨ ألف رجل يقابلهم الجيش الروسي الأول بقيادة باركلي دو توي (١٢٠ ألف رجل) . وكانت مهمته بقيادة جيروم وتضم ٧٥ ألف رجل ، وإلى يمينها يتقدم شفارزنبيرغ ومعه ٣٤ ألف رجل . وكان أمام جيروم وشفارزنبيرغ الجيش الروسي الثاني بقيادة باغراسيون (أقل من ٤٠ ألف رجل) . وكانت الميسرة بقيادة يورك ومعه ٢٠ ألف رجل ، وإلى يساره ماكدونالد ومعه ٣٢ ألف رجل مهمتهم التقدم باتجاه ريغا التي كانت تحميها قوة مؤلفة من ٢٠ ألف رجل تحت قيادة ويتجنشتاين مساعد باركلي دو توي . ولقد اندفع هذا الجيش في عمق الأراضي الروسية بسرعة ليحسم الموقف قبل وصول جيشين روسيين : جيش تورمازوف (٤٣ ألفاً) وجيش الدانوب بقيادة تشيتشاغوف . وفي ٢٨ حزيران (يونيو) احتل الجيش الكبير مدينة بليفنا ، ثم احتل فيتبسك في ٢٨ تموز (يوليو) . وفي ٨/١٦ حاول تطويق الروس في سمولنسك ولكنهم تمكنوا من الانسحاب في يوم ٨/١٨ دون معركة حاسمة . وفي ٧ ايلول (سبتمبر) اصطدم الجيش الكبير مع الجيش الروسي في بورودينو ، وانتصر عليه ولكنه لم يدمره لأن الروس كانوا ينسحبون أمام الهجوم الفرنسي إلى عمق البلاد . وفي ١٤ ايلول (سبتمبر) وصل الجيش الكبير إلى موسكو ودخلها في ٩/١٥ . ووقف ينتظر استسلام القيصر . ولكن القوات الروسية انسحبت من العاصمة بعد أن احرقها ولم تستسلم . وأمام قدوم فصل الشتاء انسحب الجيش الكبير (في ١٩ تشرين الاول) متجهاً إلى سمولنسك عبر



جيش العاصفة متلبساً بإعدام الأسرى



نابليون في موسكو المحترقة

(١) الجيش الكبير

عندما خرق سلم أميان في العام ١٨٠٣ ، أسس بوناپارت جيش شواطئ المحيط لمجاهة انكلترا . وعندما تحالفت أوروبا ضده للمرة الثالثة ، مهددت النمسا وفرنسا ، اضطر إلى التوجه نحوها ونحو روسيا في آب (أغسطس) ١٨٠٥ ، وأعطى قواته آنذاك اسم الجيش الكبير . وكان هذا الجيش يضم الحرس الامبراطوري ، وستة فيالق فرنسية ، واحتياط الخيالة ، وفيلق بافاري ، وفرقة باد ، ووحدات متعددة مستقلة من جنسيات مختلفة ، تعمل تحت راياتها وبأمر قادتها الأصليين . وكان الجيش الكبير أول جيش لأوروبا كلها . ولقد حاول نابليون بوناپرت تطبيق مخططة

يكن يزيد على ثلاثة آلاف ، وكان عمل هذه المجموعات رهيباً ، إذ قدر أنها قتلت خلال بضعة اشهر حوالي مليوناً من المدنيين ، وأظهر احد التقارير الرسمية العسكرية في ايار (مايو) من العام ١٩٤٤ ، الارقام الاحصائية التالية : مجموع اسرى الحرب من الروس ٣٨١ ١٦٥ ٥ ، مات منهم حوالي المليونين متأثرين بجراحهم ، ومات ٢٨٠ ٠٠٠ خلال عمليات النقل من معسكر الى آخر ، اما الثلاثة ملايين والنصف الباقية فقد قتلوا على يد الالمان من قبل وحدات الحماية (SS) .

قامت مجموعات العمل بمهامها في جميع الجبهات الأوروبية ، وتركت الدماء والجثث حيثما مرت وزرعت الخوف والهلع ، حتى اصبحت كلمة (SS) تمني القصاص او العقاب . وكان «الغستابو» يعمل بتنسيق دائم مع وحدات الحماية وبترباط كلي معها ، في نطاق الاستجابات التي اصطفت بالتمنف ولازمته طيلة فترة الحرب .

في العام ١٩٤٢ ، وبعد ان ظهرت الفعالية الكبرى للفرق المدرعة الالمانية ، رفعت ألمانيا عدد فرقها المدرعة الى خمس وعشرين فرقة ، وازافت الى هذا العدد ثمان فرق مدرعة من وحدات الحماية ال (SS) وقد عملت هذه الفرق خصوصاً في الجبهة الروسية حيث استخدم فيلق مدرع كامل من الوحدات المذكورة للمرة الاولى في معركة «كورسك» عام ١٩٤٣ لقي هزيمة قاسية في معركة دبابات ضخمة جرت فيها قرب قرية «بروخورفكا» (انظر معركة كورسك) . وتجدر الاشارة هنا الى ان فرق (SS) المدرعة لم يكن لها دور أساسي في الجبهة ، ويظهر ان الحاجة الى العديد لانشاء وحدات مدرعة جديدة قد دفعت «هتلر» الى الاستعانة بجيش العاصفة ، كما انه قد قيل ان استعانة «هتلر» بوحدات الحماية (SS) كان معبها عدم اطمئنانه الى جنرالاته ، خاصة بعد مؤامرة ٢٠ تموز (يوليو) ١٩٤٤ التي كادت أن تقضي على حياته وخوفه الدائم من تمرد هؤلاء ، او عصيانهم او امره ، وقد عزز هذا القول ان فرق ال (SS) تلك في ميدان المعارك ، لم تكن تؤلف ووحدات عضوية من الكيانات الهرمية للجيش المقاتلة ، بل كانت توضع بالتصرف العميلاتي لتلك الجيوش بحيث أنها تأمر تكتيكياً فقط بأوامر القادة المسؤولين عن سير المعارك ، كما تتلقى منهم امداداتها اللوجستية ، اما خلاف ذلك من تنظيماتها وشؤونها الداخلية ، فكانت ترتبط مباشرة بالفوهرر عبر «هملر» .

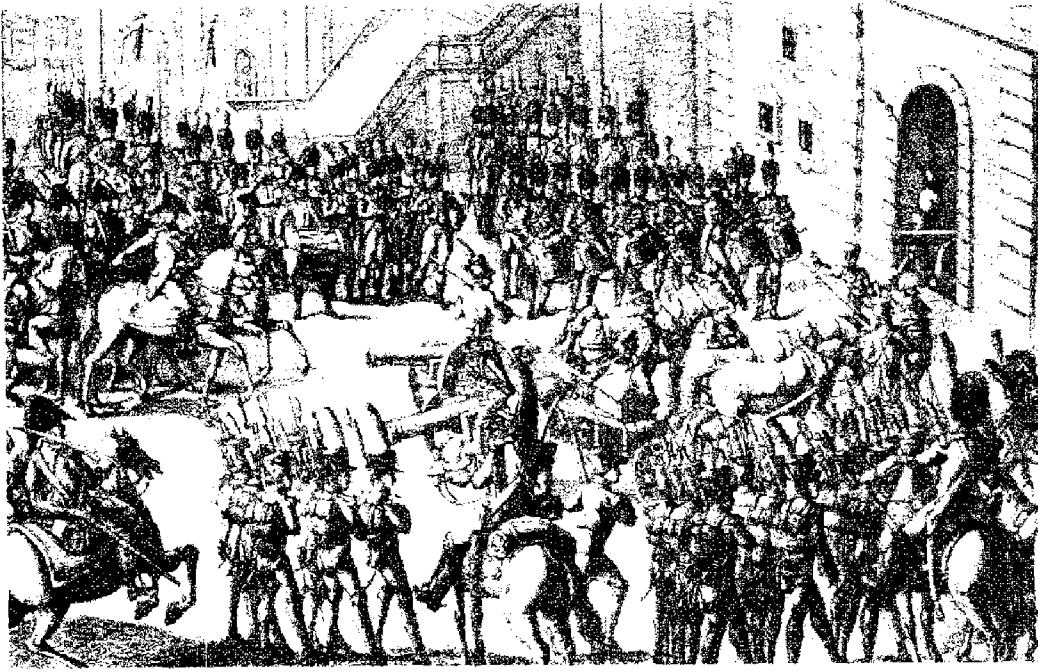

الجيش الكبير يدخل الكرملين (١٨١٢/٩/١٥)

عن الحرب الثورية) بقوله : « تعرفت اليه في إحدى الليالي الأمريكية الباردة ، واذكر ان حديثنا الأول دار حول السياسة الدولية . وفي ساعات الصباح الأولى ، كنت واحداً من الفزاة المستقبلين » . وبعد أن تدرب جيفارا على استعمال السلاح في المكسيك ، انتقل مع كاسترو و ٨٢ مقاتلاً آخر ، على متن المركب « غرانما » الى كوبا في الخامس من كانون الأول (ديسمبر) ١٩٥٦ ، حيث اشعلوا الثورة ضد نظام حكم « باتيستا » الرجعي ، في ظروف صعبة . وقد اتخذ معظم الثوار أسماء حركية ، وأصبح جيفارا يعرف منذ ذلك الوقت باسم « تشي Che » . ولقد بقي جيفارا بين صفوف الثوار مقاتلاً وطبيباً وقائد رتل حتى تم تحرير الجزيرة الكوبية في أول كانون الثاني (يناير) ١٩٥٩ (انظر الثورة الكوبية) .

واكتسبت شخصية تشي (جيفارا) خلال حرب التحرير الشعبية الكوبية شهرة خاصة ، لأنه قام بالإضافة الى عمله كقاتل وطبيب بكتابة مذكرات تفصيلية هامة عن تلك الحرب ، والمبارك التي خاضها الثوار ، مهما كانت نتائجها ، بصدق وموضوعية ، بدءاً من اعداد الطليعة الثورية في المكسيك ، والانزال على شاطئ كوبا (ديسمبر ١٩٥٦) حتى النصر . وقد كان جيفارا خلال ذلك كله مثالا يحتذى للمقاتل في حرب العصابات ، والذي يهيم الحفاظ على حياة رفاقه بقدر ما يهيم الحفاظ على حياته الشخصية ، وكان في كثير من الحالات يحاول

والسياسة والفلسفة . كما انه استطاع التغلب على المرض ليمارس الرياضة ، وقد انتسب الى « أتالايا » احد الأندية الرياضية الشهيرة في البلاد ، فأكسبته الرياضة صلابة من الناحيتين الروحية والجسدية . وفي مطلع شبابه كان يرتاد مقر الجمعيات الطلابية المتمردة ، دون أن يناضل في أي اتجاه خاص ، على الرغم من انه كان يشعر - حتى قبل أن ينهي دراسته - بأن شيئاً آخر يجذبه . وبدافع من هذا الشيء أراد أن يتعرف الى القارة فانطلق لاستكشافها ، على دراجة نارية ، مع صديقه « غرانادوز » (البرتو غرانادوز ، زميله في الدراسة ، وهو الآن عالم كيميائي) ، وقطعها من الأرجنتين الى فنزويلا ، ثم توقف في ميامي ، حيث اعيد الى الأرجنتين في طائرة خاصة لنقل الخيول . ويعتقد بأن رحلته تلك هي التي أشعرته بأمركيته - اللاتينية ، إذ تجل له « أن وحدة بلاده ، وحدة عميقة لا تحطم ، رغم الحدود المصطنعة . »

سافر جيفارا عام ١٩٥٤ الى غواتيمالا ، على أمل الانضمام الى صفوف الثوار ، ولكن حكومة كاستيلو آرماس العميلة للولايات المتحدة الأمريكية ، قضت على الثورة ، فاجتاز جيفارا الحدود الى المكسيك ، حيث اضطر الى القيام بأعمال ثانوية (طباخ ومصور متجول) لكسب عيشه ، ومع هذا فقد كانت فترة مكوثه في المكسيك ذات تأثير كبير على حياته ، إذ التقى هناك بفيدل كاسترو ، وقد روى قصة لقاءهما الأول في كتاب (ذكريات

بورودينو . واضطر لعبور نهر البرزينا (٢٦- ١١/٢٩) للتخلص من التطويق الذي حاول القيام به جيشا ويتجنشتاين وتورمازوف . وتعرض الجيش الكبير خلال الانسحاب للتعب ، ولبرد الشتاء الروسي (-٣٥ درجة) ، واغارات عصابات القوزاق والانصار والفلاحين ، وضغط الجيش الروسي بقيادة كوتوزوف . وفي ٥ ديسمبر (كانون الأول) ترك الامبراطور نابليون الجيش الكبير في سمورغوني عائداً الى باريس على زحافة ، بعد أن سلم القيادة لمورا .

ورغم خيانة يورك في الجناح الشمالي وعطالة شفارزنبيرغ في الجناح الجنوبي ، استطاع ١٠ آلاف جندي من الجيش الكبير عبور نهر النييمن في ٣٠ ديسمبر (كانون الأول) . وتبعثروا في المستشفيات الألمانية للعلاج . وأوقف يورك القتال في ٣٠ كانون الأول (ديسمبر) ١٨١٢ وعقد اتفاقات حياض مع الروس ، كما أوقف شفارزنبيرغ القتال في ٣٠ كانون الثاني (يناير) ١٨١٣ وعقد اتفاقات مماثلة . الأمر الذي كشف جناحي الجيش الكبير واجبره على الانسحاب الى ألمانيا . ولم يعد من الجيش الكبير من حملة روسيا (بالإضافة إلى العشرة آلاف الذين عبروا النييمن مع مورا) سوى ٥٥ ألف جندي كانوا تحت قيادة ماكدونالد وزييه وشفارزنبيرغ . وخسر هذا الجيش في الحملة حوالي ٥٠٠ ألف رجل (٤٠٠ ألف قتيل ، و ١٠٠ ألف أسير) . وكانت هذه الحملة بداية أفول نجمه كقوة مسلحة ذات طموحات على مستوى القارة الأوروبية .

(١١) جيفارا (أرنستو) « تشي »

طبيب ثوري أرجنتيني الأصل ، أمي النزعة (١٩٢٨-١٩٦٧) وأحد قادة الثورة الكوبية ، وزير كوبي ، ومن منظري الحرب الثورية والفكر الاشتراكي .

ولد ارنستو في ١٤/٦/١٩٢٨ في « روزاريو » (الأرجنتين) من أب إيرلندي وأم إسبانية . أصيب بالربو مسن طفولته ، ولازمه هذا المرض طوال حياته . انتقل به والداه الى مدينة « بيونس ايريس » العاصمة ، إلا أن صحته ساءت كثيراً هناك ، مما اضطر والديه للانتقال به الى كوردوبا ، ثم استقر بهم المقام في « التاغراسيا » .

دخل جيفارا المدرسة وهو في السابعة ، إلا أن مرضه حال دون مواظبته على الدروس ، فكان اخوته ينسخون له الدروس ليستذكرها في البيت ، ثم تابع دراسته الثانوية في كوردوبا ، وهناك تعلم اللغة الفرنسية ، وأمتهن الطب ، إلا أنه ظل مولعاً بالأدب

داه الربو الذي كان يشكل عدواً مزعجاً له ، وخاصة بعدما صادرت القوات الحكومية شحنة الأدوية الخاصة للثوار... ومع هذا فقد تمكن جيفارا ، بآزادته الحديدية ، من التحكم في مرضه العضوي ، فلم يؤثر على نشاطه قط ولم يضعف معنوياته العالية . وكان لجيفارا اتصالات عديدة مع الفلاحين ، بالرغم من طابعهم الحذرة والشكاكة للغاية ، لأنه كان على معرفة تامة بعقلياتهم ، وخاض معهم تجارب طويلة أيام الثورة الكوبية . وكان يعرف أن من الضروري القيام بعمل طويل صبور مواظب من اجل كسبهم للقضية ، دون أن يخامر نفسه أي شك في أن هذا سوف يتحقق في المدى البعيد . وعندما اضطر مع رجاله للتوجه في وضوح النهار الى منطقة فلاحية أكثر تطوراً من الناحية السياسية ، كان يدفعه الى ذلك عاملان : أولهما توصيل المفزة الى بيته أكثر أمناً وأوفر حظاً بالحماية . وثانيهما مساعدة طبيب المفزة الذي كان في وضع صحي سيء جداً . وعلى الرغم من علمه المسبق بأن ذلك يشكل مغامرة غير مأمونة الجوانب ، إذ كان من المتوقع أن يقطع عليهم العدو الطريق في أية لحظة ، إلا أنه لم يتراجع ، لأن مشاعره الانسانية كانت تدفعه للمخاطرة . وقد كتب في مذكراته واصفاً ذلك بقوله : « في ١٣ (أيلول سبتمبر ١٩٦٧) ، تحركت الطليعة لتجرب الوصول الى جاغوي Jaguey ، في محاولة يائسة لمساعدة الطبيب المسكين ، ولكنها قبل أن تصل الى الهدف ، وقعت في الكمين المبيت الذي أدى بالمفزة الى وضع لا يطاق » . وبعد ذلك بأيام تم تطويق جيفارا ورفاقه الابطال في «كويرادا دل يورو» في ظروف سيئة للغاية . وقد كتب جيفارا اسطره الأخيرة في السابع من تشرين الأول (أكتوبر) ١٩٦٧ ، قتلته ، متفائلاً ، عن مساعي المفزة للخلاص من الطوق المحكم حولها ، عند حلول الظلام... ولكن فرقة كبيرة من قوات العدو هاجمهم قبل ذلك ، فراحت المفزة تقاتل ببطولة حتى الغسق ، من مواقع فردية قائمة في بطن الشعب الضيق ، وعلى رؤوس التلوات ، ولم يبق أحد حياً من أولئك الذين قاتلوا بالقرب من جيفارا ، باعثناء الطبيب الذي كان في وضع سيء جداً ، والى جانبه مغاور من البيرو كان هو الآخر في حالة سيئة . وهذا يدل على أن جيفارا ، كان حتى لحظة سقوطه جريحاً ، يبذل قصارى جهده ليؤمن انسحاب هذين الرفيقين الى موقع أفضل . وقد ثبت فيما بعد أن جيفارا استمر في القتال ، على الرغم من جراحه حتى دمرت فوهة بندقيته



الدكتور ارستو تشي جيفارا

لخلاص الانسانية . إن الموت تحت راية فيتنام او فزويلا او غواتيمالا او غينيا او كولومبيا او بوليفيا - ذكرنا عدداً قليلاً من مسارح الكفاح المسلح اليوم - سوف يكون [ذلك الموت] مجيداً ومقبولاً بصورة متساوية بالنسبة للأمريكي والآسيوي والأفريقي ، وحتى بالنسبة للأوروبي . إن كل نقطة دم يريقها إنسان في أي بلد يوجد تحت رايته ، إن هي إلا تجربة تنقل لأولئك الأحياء ، ومن ثم لتضاف فيما بعد للنضال التحرري لبلاده نفسها . وإن كل أمة تتحرر ، هي مرحلة انتصار في معركة تحرير بلاد المره ذاتها » .

وفي العام ١٩٦٦ انتقل جيفارا الى بوليفيا ليطبق معتقداته الثورية على أرض الواقع المحلي ، وكان يؤمن بأن على المقاتلين من مختلف بلدان اميركا اللاتينية الاشتراك في مفزة حركة العصابات ، حتى تكون الثورة في بوليفيا مدرسة للثوار الذين يتعلمون فوق أرض المعركة . وكان يؤمن بالثورة الثورية منطلقاً للتحرير الشامل ، ولذا فقد اعتمد في بناء الثورة على مجموعة من المقاتلين الشجعان كان أكثرهم من رفاقه في السيرا مايسترا خلال الثورة الكوبية . لقد تصرف جيفارا في تجربة بوليفيا بكل مقدرة وحكمة وتقشف ورزاق ، وكان مستغرقاً تماماً في أهمية الرسالة التي نذر نفسه لها ، إذ تابع عمله بروح تحمل المسؤولية في كل الأوقات ، رغم تضافر العوامل المعادية ضده : من الانقسام الذي حدث لجزء من حركة العصابات ، والذي استمر شهوراً طويلة حتى التأم الوضع من جديد ، الى

التضحية بنفسه في سبيل بقائه الآخرين وضمان سلامتهم . وبذلك كانت حياة جيفارا ترجمة عملية لأفكاره ومعتقداته ، فهو يعتقد أن كل مقاتل في حرب العصابات ، وكل عضو في الجيش الشعبي ، يجب أن يتحلى بأفضل صفات الجندي ، وعلى هذا الجيش أن يتبع نظام طاعة صارم نظراً لأن الانضباط لا يعتبر فقط ضرورة تحقيق فعالية الجماعة المسلحة التي ينتمي اليها ، ولكنه ضروري أيضاً للدفاع عن النفس . في الجيش النظامي تجري مراقبة كل إهمال يصدر عن أي جندي من قبل أقرب رفيق له . ولكن الأمر يختلف في حرب العصابات حيث يعتبر كل مقاتل وحدة قائمة بذاتها ، وكل خطأ يكون مهلكاً . فلا يمكن لأحد أن يكون مهملاً ، أو أن يقترف خطأ صغيراً ، ذلك لأن الخطر يهدد حياته وحياة رفاقه .

ولم يكن جيفارا يعتبر رجل العصابات مقاتلاً فقط ، ولكنه كان ينظر إليه كصالح اجتماعي « يحمل السلاح تعبيراً عن انتفاضة الشعب ضد مضطهديه بكل الطاقات التي تتيحها له الظروف » .

وقد واجه جيفارا خلال الفترة التي قضاها على رأس الثوار في الحرب الكوبية ، كثيراً من المصاعب والمشقات : كتساقط بعض العناصر ، وانكشاف مواقع الثوار ، ونقص الاسلحة والذخائر والمؤن ، وندرة الأدوية ومستلزمات الجراحة ، وسوء حالته الصحية (نظراً لاصابته بالربو) وعدم ملاءمة صحته لصعوبات حرب العصابات . إلا أن جيفارا كان يتغلب على كل هذه العقبات بالحيلة حيناً ، وبالروية حيناً آخر ، وبالروح الثورية في كل الأحيان . وتقديراً من زعماء الثورة للجهود التي بذلتها جيفارا ، خلال الحرب الثورية ، وللاستفادة من خبرته وبعد نظره في القضايا الثورية ، من أجل الاستمرار في خدمة الشعب ، فقد عين جيفارا وزيراً للصناعة ، في أول حكومة كوبية ، بعد الاستقلال ، ولكنه لم يكن يهتم بالمناصب ، أو السلطة والأجناد ، إذ كان يؤمن بأن حرب العصابات الثورية هي الوسيلة الوحيدة لتخليص البلاد المقهورة جميعها من التسلط الامبريالي على مقدرات شعوبها ، على أن يعتمد القتال ما أمكن من النظرة الشوفينية الضيقة الى شعوب القارة .

ولقد اعتبر جيفارا أن من الضروري شن نضال ضد هذه الشوفينية التي كثيراً ما تؤثر على عناصر ثورية في بلدان مختلفة من اميركا اللاتينية ، فقال في رسالته للمؤتمر القارات الثلاث : « .. وسوف تكون الراية التي نقاتل تحتها هي القضية المقدسة

الـ «م- ٢» من جراء إصابتها بطلق ناري محكم ، فتعطلت تماماً . أما المسدس الذي كان يحمله فلم يكن له ذخيرة ، وهذا هو السبب الذي أدى الى اعتقاله حياً ، خاصة وأن الاصابات التي تعرضت لها ساقاه لم تكن مميتة . وبعد أسره ، نقل جيفارا الى بلدة هينغوراس وعاش حوالي ٢٤ ساعة اخرى . وقد امتنع عن التكلم مع أسريه ، وعندما حاول ضابط مخمور أن يستفزه ، أجابه بصفحة على وجهه . ثم اجتمع في لابس كل من بارينتوس واوفاندوا (المسؤولين ، من قبل قيادة الجيش البوليني ، عن العمليات العسكرية ضد الثوار) وقادة عسكريين آخرين حيث قرروا اغتيال جيفارا ، فأصدر كل من الرائد ميغويل أيورو والعقيد اندريس سيلنخ ، وهما من عملاء المخابرات الأميركية ، اوامرها الى الضابط «ماريو تيران» لتنفيذ العملية . وعندما ذهب هذا الأخير الى المكان وكان سكراناً تماماً ، مما جعله متردداً بعض الشيء ، فقال له جيفارا بثبات « اطلق النار .. لا تخف ! » فراجع ماريو تيران ، ولكنه ما لبث أن أطلق الرصاص من مدفعه الرشاش على القسم السفلي من جسد جيفارا ، بناء على اوامر جديدة من قيادته ، وكان القصد من ذلك أن لا يموت جيفارا فوراً ، حتى يتعذب أطول فترة ممكنة . وبالفعل ظل جيفارا يعاني الأمرين من جراحه الشخينة الى أن جاء رقيب مخمور فأجهز عليه بطلقة مسدس استقرت في جانبه الأيسر .

وهكذا مات جيفارا شهيد المبادئ التي آمن بها كوسيلة وحيدة لتحرير أميركا اللاتينية من براثن الامبريالية الأميركية التي أصبحت تواجه في كل مكان من تلك القارة دفعات جديدة ومستمرة من البذور الثورية التي غرسها جيفارا في حياته ، ورواها بدمائه ، مؤمناً بأنها ستؤدي في النهاية الى تحقيق الانتصار لشعوب أميركا اللاتينية ، وكل الشعوب المضطهدة الأخرى ، في كل مكان من العالم ، دون اعتبار للحواجز المصطنعة والحدود المزيفة . وقد عبر «فيدل كاسترو» عن ذلك في ختام مؤتمر القارات الثلاث بقوله : « انضم إلينا الرفيق جيفارا عندما كنا منفيين في المكسيك ، ومنذ اليوم الأول ، لم تكن تفارقه الفكرة التي عبر عنها بوضوح ، وهي أنه عندما يتسبي الكفاح في كوبا ، فان عليه

واجبات اخرى ينبغي أن يقوم بها في أمكنة اخرى من العالم . ولقد قطعنا له على أنفسنا وعداً بأننا لن نطلب منه البقاء في بلادنا ، من أجل أية مصلحة للدولة ، أو أية مصلحة قومية خاصة ، وأي ظرف ولن نمنعه من تحقيق هذه الرغبة ، أو هذه الدعوة » .

وتعتبر مؤلفات جيفارا ، سواء منها ما كان على شكل مذكرات تؤرخ للثورة الكوبية او لانتفاضة بوليفيا ، وما كان منها على شكل رسائل او مقالات صحفية او مقدمات لكتب ، ترجمة حية لسيرة هذا المناضل ، ولطريقته في التفكير والعمل . ويأخذ بعض النقاد على جيفارا أنه لم يتمثل تماماً النظرية الثورية التي وضع أسسها مفكرو الاشتراكية من كارل ماركس الى ماو تسي تونغ ، وأنه حاول ، مع آخرين ، أن يجعل من التنكيت الذي طبقته الثورة الكوبية (البؤرة الثورية) نظرية جديدة منفصلة عن النظرية الثورية العلمية ، وحياناً متعارضة معها .

وتتلخص معتقدات جيفارا الثورية ونظراته الى الصراع الحتمي بين الشعوب المضطهدة والامبريالية العالمية ، بإيراد هذه الفقرة الهامة المأخوذة من دراسة لجيفارا نشرت في ملحق خاص لمجلة (القارات الثلاث) بتاريخ ١٦/٤/١٩٦٧ : « .. ويجب ان نتذكر دائماً أن الامبريالية نظام عالمي ، هو المرحلة الأخيرة من الاستعمار ، وانها يجب أن تهزم بمواجهة عالمية . إن الهدف الاستراتيجي لهذا النضال ينبغي أن يكون تدمير الامبريالية . ونصيننا هو مسؤولية المستغلين والمضطهدين في استئصال مؤسسات الامبريالية : وهي أمناء المتخلفة التي يستمدون منها رؤوس الأموال والمواد الخام والتقنين والعمل الرخيص ، والتي يصدرن إليها رؤوس أموال جديدة (أدوات السيطرة) اسلحة وكل انواع السلع لنبي غارقين هكذا في تبعية مطلقة . وسيكون العنصر الاساسي في هذا الهدف الاستراتيجي هو التحرير الحقيقي لكل الشعوب ، هذا التحرير الذي يتم من خلال الكفاح المسلح في معظم الحالات ، والذي سيكون في امريكتنا ثورة اشتراكية دائمة تقريباً . وبينما نحن نواجه تدمير الامبريالية ، من الضروري أن نحدد رأسها ، التي هي ليست غير الولايات المتحدة الأميركية .

ويجب أن نحقق مهمة عامة ، هدفها التنكيتي استدرج العدو من بيئته الطبيعية ، لنجبره على القتال في مناطق تصطدم فيها حياته وعاداته مع الحقيقة القائمة . ويجب أن لا نقدر خصمنا دون قدره : فالجندي الأميركي يملك كفاءة تقنية ، وتدعمه اسلحة وموارد تبلغ من الضخامة حداً تجعل هذا الجندي مخيفاً ، وهو يحتاج الى الحافز الايديولوجي اللازم الذي يملكه اشد اعدائه اليوم ، وهم الجنود الفيتناميون ، في أعلى درجة من درجاته . وسنكون قادرين علي قهر ذلك الجيش باضعاف روحه المعنوية ، ويتم هذا بهزيمته والحاق الخسائر المتكررة به .

ولن تكون البدايات سهلة ، إنها ستكون في منتهى الصعوبة . إن كل قدرة الاقليات الحاكمة على القمع ، وكل كفاءتها في الوحشية والتضليل ستوضع في خدمة قضيتها . ورسالتنا ، في المرحلة الأولى ، هي أن نبقى ، وسنتبع فيما بعد ، مثل العصابات الدائم وهو تحقيق الدعاية المسلحة (بالمعنى الفيتنامي) أي طلقات الدعاية ، في معارك تكسب أو تخسر ، ولكنها تجري ضد العدو . إن استشارة روح الأمة ، والتهيئة لمهمات اصعب (ضرورية) لمقاومة أعمال قمع أكثر عنفاً . وهناك الحقد كعنصر من عناصر الكفاح : حقد لا هوادة فيه للعدو ، يدفعنا فوق ، وما وراء ، الحدود الطبيعية التي ورثها الانسان ليحوطه الى آلة فعالة عنيفة انتقائية ومحرقة قتل . إن جنودنا يجب أن يكونوا كذلك ، فثعب بلا حقد لا يستطيع أن يقهر عدواً متوحشاً . ويجب أن ننقل الحرب الى كل زاوية يصدف أن ينقلها العدو اليه : الى بيته ، الى مركز طوه ، حرب شاملة . ومن الضروري أن نمنعه من أن تكون له لحظة سلام ، لحظة هادئة خارج ثكناته وداخلها ، ويجب أن نهاجمه حيث يكون ، وأن نجعله يشعر شعور الوحش المحاصر حيناً يتحرك . وعندئذ فان معنوياته ستبدأ بالانهيار ، حتى إنه سيصبح أكثر وحشية ، ولكننا سنلاحظ كيف تبدأ الانحلال في الظهور .

دعونا نطور امية بروليتارية حقيقية ، بجيوش امية بروليتارية ... لقد حان الوقت الذي نحسم فيه تناقضاتنا ، ونضع كل شيء في خدمة كفاحنا العادل . »

(٦) الحاجز الإلكتروني

الحاجز الإلكتروني Electronic Barrier عبارة عن نظام لكشف الاختراق المعادي في ميادين القتال والدفاع عن القواعد العسكرية .

ويضم هذا النظام شبكات مؤلفة من مختلف أنواع الاجهزة الالكترونية الحساسة السمية ، والبصرية ، والمغناطيسية ، واجهزة كشف الذبذبات الناشئة عن تحرك الافراد والآليات ، واجهزة رادارية لكشف الحركة في ميدان القتال ، واجهزة تستخدم تقنية الاشعة تحت الحمراء والليزر . كما يضم عدداً من مراكز تحليل المعلومات المستقبلية ، واستبعاد التعامل مع الهدف . وبما ان هذه الشبكات تنشر في مناطق عمل واسعة ، فإن عملية السيطرة عليها وتحليل المعلومات المستقاة منها عملية معقدة ، مما حدا بالبعض الى تسميتها باسم « ميدان القتال الآلي Instrumented battlefield » .

ولكي تستطيع اجهزة المعلومات المبعثرة في الميدان - او بعبارة اخرى وحدات الكشف الحساسة - نقل المعلومات الى مراكز المراقبة والتحليل في الخلف ، فإن كل جهاز منها يتألف من وحدتين هما : وحدة الكشف ، ووحدة نقل المعلومات عن طريق البث السلبي او اللاسلكي ، وبطريقة رمزية خاصة بكل من وحدات الكشف ، وذلك لكي يمكن التعرف على المكان الذي تم فيه الاختراق المعادي . وبالإضافة الى ما سبق ، ولكي يصبح استخدام اجهزة الكشف مجدياً ، فإن من الضروري ان تتوفر فيها الصفات التالية : ١) امكانية الزرع او البعثة السريعة . وتم عملية الزرع هذه بواسطة الطائرات او الآليات او اية وسيلة اخرى ملائمة . وللزرع بواسطة الطائرات اهمية كبيرة ، اذ ان المعلومات المطلوبة تكون متوفرة في بعض الاحيان في مناطق لا تقع تحت سيطرة القوات الصديقة او غير ملائمة لسير الآليات العسكرية العادية . كما ان زرع الاجهزة باليد عملية غير مجدية بالنظر لضخامة عدد الاجهزة التي ينبغي زرعها (تقدر عادة بعشرات الألوف) . ٢) المتانة ومقاومة التقلبات الجوية . اي ان تتوفر فيها المتطلبات التقنية التي يشترط توفرها في المعدات العسكرية عادة ، كصمودها في وجه درجات الحرارة والرطوبة المختلفة وتقلبات الطقس ، وصمودها في حالات نقلها جواً وانزالها بواسطة المظلات . ٣) ان تحتاج الحد الأدنى من الصيانة قبل نشرها ، وان لا تحتاج لأية صيانة بعد ان تم عملية الزرع . ٤) ان تكون تكلفتها زهيدة ، بحيث تكون عملية نشرها باعداد كبيرة واستخدامها مرة واحدة دونما حاجة

الى اعادة جمعها عملية مجدية من الناحية الاقتصادية . ٥) ان تنقل الحد الأدنى من الانذارات الكاذبة . وللتحقق من ذلك ، يتم عادة استخدام انواع مختلفة من اجهزة الكشف ، تقوم كل مجموعة متجانسة منها بنقل معطياتها الى شبكات المراقبة المركزية الارضية او الجوية لكي تستخلص صورة متكاملة ومفصلة عما يجري في المنطقة المراقبة .

وتختلف الحاجز الإلكتروني عن الحاجز الكهربائي (انظر الحاجز الكهربائي) من حيث كونها شبكة استطلاع وانذار . وتنبغي الاشارة الى ان هذه الشبكة الاستطلاعية قد توصل بشبكة دفاع آلية (اوتوماتيكية) بواسطة ادمنة الكترونية وظيفتها استقبال المعلومات وتحليلها ، ومن ثم الايعاز الى شبكة الدفاع بضرب منطقة الاختراق .

وقد استخدم الاميركيون ساحة الحرب الفيتنامية كمختبر ضخيم لتجربة اجهزة التقاط المعلومات ، وجربوا انواعاً كثيرة منها ، ابتداءً بأجهزة لاسلكية صغيرة ملتصقة باجسام الكلاب العسكرية التي تجوب المناطق لمراقبتها ، وانتهاءً بأجهزة التقاط متطورة . الا ان جميع هذه الاجهزة لم تفلح في مواجهة الثوار الفيتناميين الذين استطاعوا اكتشاف وسائل فعالة تمكن من تضليلها وابطال عملها . وتستخدم اسرائيل اجهزة كشف الكترونية لكشف تسال السوار الفلسطينيين وبشكل خاص في التقاط الحدودية .

ومن الاجهزة التي تستخدم عادة في صنع الحاجز الإلكتروني ما يلي :

أ - رادارات لكشف الافراد والآليات : ويستخدم العديد من جيوش العالم هذه الاجهزة لكشف عمليات وحدات المشاة الصغرى وتحديدتها . ويتراوح مدى احدث الاجهزة من هذا النوع بين كيلومتر وبضعة كيلومترات ، وذلك حسب حساسية الجهاز ، والتضاريس الطبيعية للمنطقة المحيطة بواسطتها ، وطبيعة الهدف المستطلع (ان مدى اكتشاف الافراد يقل عن مدى اكتشاف الآليات بمقدار النصف تقريباً) . والرادارات اجهزة خفيفة الوزن (بضعة كيلوغرامات) لذلك يمكن استخدامها اثناء الدوريات والحراسات . كما يمكن استخدامها على شكل شبكات انذار رادارية تتضمن عدداً كبيراً من الرادارات توزع على طول امتداد المنطقة المطلوب حمايتها ، وتكون حساسية الاجهزة محدودة في هذا الوضع ببضع عشرات من الامتار ، ويتم استقبال اشاراتها في غرفة مراقبة مركزية تشير بدقة الى منطقة التسلل . ويفيد في التقليل من فعالية هذه الرادارات ، التي تكشف حركة الافراد والآليات ، دراسة التضاريس

الطبيعية للاراضي ، والافادة من التلال المرتفعات كحواجز واقية من الموجات الرادارية ، كما ان السير ببطء شديد يؤدي الى الافلات من المراقبة اذ ان هذه الرادارات تستطيع تمييز حركة الافراد اذا كانت واضحة . ومن الامثلة على هذه الاجهزة الرادار الفرنسي « اوليفنت ١١ » والرادارات الاميركية « AN-PPS9 ر ١٠ و ١١ » وتصنعها في الدولة الصهيونية شركة « موتورولا للصناعات الالكترونية » بتصريح من شركة « جنرال الكتريك » الاميركية .

ب - اجهزة التقاط الذبذبات الارضية الناشئة عن سير الافراد والآليات : وتعرف باسم « جيوفون » وهي تلتقط الاهتزاز الذي يتولد في الطبيعة عند سير الافراد او الآليات بقرها . ويشبه مبدأ عملها عمل اجهزة « السيسموغراف » التي تلتقط اهتزاز الارض الناشئ عن الزلازل . وقد كانت الاجهزة الاولى التي طورت من هذا النوع بدائية ، وبالتالي كانت تتسبب في ارسال انذارات كاذبة كثيرة عند مرور الحيوانات او دحرجة الصخور بقرها ، لذلك فقد جرى في نهاية الستينات ومطلع السبعينات تحسين هذه الاجهزة وتعديلها وازافة اجهزة الكترونية مختلفة اليها لتتمكن من تمييز تحركات العدو من الارتجاجات الناتجة عن الحركات العادية الاخرى ، اعتماداً على ان شكل الذبذبات الملتقطة يعتمد على نوع الحركة المسببة لها ، وبالتالي يمكن تمييز اقتراب الافراد سيراً او زحفياً ، واقتراب الآليات ، من اقتراب الحيوانات البرية او دحرجة الصخور . ويمكن معرفة ذلك من خلال المعلومات الشاملة المستقبلية في محطات ومراكز الرقابة والسيطرة المركزية التي تظهر على لوحاتها رموز معينة تدل على شكل ونوع الاختراق . ويتم نشر هذه الاجهزة على شكل شبكات ، على طول المنطقة المحمية ، تتكون من عدد كبير من الاجهزة التي تزرع او باليد او تلقى بواسطة الطائرات او الصواريخ او قذائف الهاون (عيار ١٢٠ في اكثر الاحيان) . وغالباً ما تكون هذه الاجهزة موهمة وفق الاشكال المألوفة في الطبيعة ليصعب اكتشافها وتعطيل عملها . ويتراوح مدى عمل كل جهاز منها بين (٥٠ - ٣٠٠) متر ، ويتوقف ذلك على طبيعة الارض ، وهي تستطيع ارسال اشاراتها اللاسلكية الى قواعد ارضية او جوية تبعد عنها (٢٥) كيلومتراً .

ج) اجهزة الالتقاط السمعية : وهي عبارة عن اجهزة التقاط ميكروفونية صغيرة تلتقط اصوات المنطقة على الطبيعة وترسلها بشكل رموز لاسلكية الى مراكز المراقبة التي تقوم بتحليلها وفرز البيانات

التي تحتوي على اصوات المتسللين (احاديثهم او اصوات سيرهم او زحفهم او اصوات آلياتهم) . وهي تلقى عادة من الطائرات لتعلق باغصان الاشجار .

د - اجهزة الشم (اجهزة الكشف الكيماوية) : وتتلخص طريقة عملها في انها تسحب كمية كبيرة من الهواء الجوي ، وتحللها كيميائياً بصورة مستمرة ، بهدف كشف افرازات جسم الانسان العضوية التي تتطاير في الهواء مثل الاحماض العضوية وغيرها . وتشير المعلومات المتوفرة الى ان مدى حساسية هذه الاجهزة للمواد المذكورة تبلغ بضعة مئات من الامتار . وقد استعملت في فيتنام اما محمولة على ظهور الجنود او مركبة على متن السيارات او طائرات الهليكوبتر .

هـ - اجهزة التقاط الحرارة : وتعمل بطريقة ملاحظة التغيرات الحرارية الضئيلة من حوها والناتجة عن الطاقة الحرارية المنبعثة من جسم الانسان او محركات الآليات ، او بعبارة اخرى التقاط الاشعة تحت الحمراء التي تنطلق من جميع مصادر الحرارة دون استثناء . وتبث هذه الاجهزة معلوماًها بطريقة الارقام المنفصلة (مثلاً) ، ينتقل الانذار في صورة اشعال ضوئي في مركز المراقبة يدل على ان الحرارة على بعد ما حول الجهاز - ٣٠ متراً - تتغير بقوة تلائم مرور الانسان او الآلية) ، او باسلوب العرض المستمر وفي هذه الحالة يظهر الانذار في مركز المراقبة بشكل صورة حرارية متواصلة على شاشة تشير الى وجود و حركة مصادر الحرارة في الميدان . وهناك مجموعة كبيرة من اجهزة الالتقاط الحرارية منها على سبيل المثال « اجهزة الرؤية بالاشعة تحت الحمراء Forward Looking Infra Red » المنقولة جواً . وبماكان هذا النوع من الاجهزة ملاحظة التبدلات الحرارية الصغيرة جداً (جزء من عشرة من الدرجة) من ارتفاع مئات وآلاف الامتار بطريقة العرض المتواصل . ولا تؤثر الادغال الكثيفة او المواد التي تستخدم في تمويه الآليات والاسلحة وغيرها على اداء هذه الاجهزة طالما ان هناك فرقاً في درجة حرارة كل من هذه الاجسام والاشياء ، ولذلك فهي تستطيع اكتشاف نيران المعسكرات كما تستطيع اكتشاف الآليات الموهمة او حركة الافراد والآليات داخل الادغال الكثيفة . ولهذا الاجهزة مهام اخرى تستطيع اداها كالكشف وجود حقول الالغام وطريقة زرع الالغام فيها اعتماداً على وجود فرق بين درجة حرارة جسم الالغام وحرارة الارض المحيطة به في الليل وفي النهار ، اذ ان الالغام اسرع في اكتساب حرارة الشمس في النهار وفي فقدها في الليل ، وبالتالي فإن لها صورة حرارية

مختلفة ، وبقليل من الخبرة يمكن تمييز انواع الالغام المختلفة اذ ان لكل نوع من الالغام صورة حرارية تتميز عن غيره . وقد استخدمت هذه الاجهزة في فيتنام لكشف جماعات الثوار وهسكراهم والطرق والمسالك الخفية التي يسلكونها . وكانت تحمل على متن الطائرات ، او تعلق فوق الاشجار او الجدران ، او تستخدم على شكل مناظير حرارية للرؤية الليلية (انظر جهاز الرؤية الليلية والقتال الليلي) .

و - اجهزة الانذار المغناطيسية : وتستخدم لكشف وجود وتنقل المعدات المعدنية والاسلحة والآليات في الادغال والطرق والمسالك الخفية . وهي اما ان تكون محمولة جواً ، او ثابتة على شكل اسلاك مدفونة في التراب بطول عدة كيلومترات . وترسل هذه الاجهزة اشاراتها الى مراكز المراقبة لدى اي تغيير في المجال المغناطيسي للارض ناشئ عن مروره معدات او آليات في نطاق عملها .

ز - اجهزة كشف مواقع رماية المدفعية المعادية : كان كشف وتحديد مواقع رماية مدفعية في الماضي يتلخص في تحليل عدد من المعطيات منها الصوت والوميض اللذان ينتجان عن اطلاق قذائف المدفعية والهاونات ، ومسار هذه المقذوفات . ثم امكن تطوير رادارات خاصة تستطيع مشاهدة القذائف في مسارها ، وتحليل هذا المسار بمساعدة ادمنة الكترونية غاية في الدقة من اجل تحديد مواقع انطلاقها . وتستخدم هذه الاجهزة تحديد مواقع الرماية بدقة تبلغ (± ٢٠) متراً وذلك بعد ثوان قليلة من انطلاق القذائف ، وهي تتميز بسهولة استخدامها ، وخفة وزنها ، بحيث يمكن حملها ونقلها بواسطة الآليات .

ح - الاسلاك الالكترونية الدقيقة : وهي عبارة عن اسلاك شعرية ، تقل سماكتها عن سماكة شعر الانسان ، وبالتالي تصعب رؤيتها وخصوصاً في الليل ، وتكون هذه الاسلاك موصولة بكابلات مركبة على جدران قائمة حول المنشآت المراد حمايتها ، ويسري فيها تيار كهربائي . ويؤدي قطع احد الاسلاك الشعرية المذكورة الى وقف سريان التيار ويتسبب ذلك في انذار مركز المراقبة بوجود اختراق ما . وتعد هذه الوسيلة في الوقت الحاضر وسيلة بدائية محدودة الفعالية بالنظر لكون الاسلاك مكشوفة يمكن ضبطها بجهود محدود ، وبالنظر لارتفاع احتمالات الحصول على انذارات كاذبة باستخدامها ، اذ قد تقوم الحيوانات بقطعها اثناء سيرها . ولكنها تستخدم بكميات كبيرة بالنظر لبساطتها ، وانخفاض تكلفتها ، وسهولة استخدامها من قبل افراد غير مدربين مسبقاً .

وهناك دلائل قوية تشير الى قيام العدو الصهيوني باستخدامها على طول الحدود اللبنانية ، وحول بعض مستعمراته الحدودية لمراقبة تسلل الثوار الفلسطينيين . كما ان تصنيعها يجري داخل الارض المحتلة من قبل شركة « التا » للصناعات الالكترونية .

ط - اشعة ليزر والاشعة تحت الحمراء: ويطلق استخدام هذه الاشعاعات غير المرئية بالعين المجردة لكشف التسلل عن طريق تركيب شبكات ميدانية مؤلفة من اجهزة توليد واطلاق الاشعة ، توضع في مقابلها اجهزة استقبال لها . ويتم توليد هذه الاشعاعات واستقبالها بشكل مستمر ، ولكن مرور الانسان او الآلية او الحيوانات وغيرها في مسار الشعاع يحجبه عن جهاز الاستقبال . ويترتب على ذلك ارسال اذار الى مركز مراقبة خلي . ويمكن توجيه الشعاع اما بخط مستقيم الى جهاز الاستقبال ، او استخدام مرايا عاكسة مرتبة بزوايا جانبية، وفي هذه الحالة يمكن استخدام جهاز ارسال واحد ذي طاقة عالية مع عدة اجهزة استقبال . وتتلخص نقاط ضعف هذه الاجهزة في حساسيتها للضباب والغبار اللذين يمكن ان يحجبا الاشعة عن جهاز الاستقبال ، فيتسببا في احداث اذارات كاذبة ، كما ان مرور الحيوانات والطيور في مسار الشعاع يؤدي الى اصدار اذارات كاذبة ايضاً . ومن ناحية اخرى فإن هناك مناظر خاصة يمكن بواسطتها رؤية الاشعة ، وفي حالة مشاهدتها فإن المرور من فوق او تحت الشعاع يمكن من التسلل بدون ان يحدث الانذار المطلوب . والتغلب على بعض هذه العيوب تستخدم قواعد ثابتة لوضع اجهزة تطلق شعاعين متوازيين في آن واحد ، وبمساعدة شبكة الكترونية خاصة يمكن التمييز بين تسلل الانسان والحيوان .

(٦) حاجز الحرارة (جدار الحرارة) (انظر الملحق في نهاية الموسوعة)

(٦) حاجز الصوت (انظر جدار الصوت) .

(٦) الحاجز الكهربائي

الحاجز الكهربائي (Electric Barrier) عبارة عن مانع من الاسلاك المعدنية (غالباً ما تكون اسلاكاً شائكة لغايات الحداد والتنويه) الموصلة لتيار كهربائي ذي فلتية عالية (١٠٠٠ فولت فا فوق) وذبذبة لا تقل عن ٥٠ دورة/ثانية ، تستخدم لمنع الاختراق والتسلل المعادي الى الاماكن العسكرية

كالمسكرات وسائر المنشآت الهامة ونقاط الحدود . وفائدة استخدامها هي في توفير الطاقة البشرية ، ولكنها لا تعني عنها، اذ أن وجود حواجز كهربائية يتطلب وجود قوة بشرية تقوم بمراقبتها وصيانتها ومراقبة وصيانة مصدر الطاقة الكهربائية الذي يغذيها ايضاً . وهي من ناحية اخرى تطبيق لاستخدام الطاقة الكهربائية لغايات عسكرية ولغايات الحفاظ على أمن المنشآت والاماكن الهامة ، باستغلال تأثيرها الضار بالخلايا والانسجة الحية : اذ انها تتسبب في حرق واتلاف الانسجة الحية والمضلات (وبخاصة عضلات القلب) ، وشل الاجهزة العصبية للكائنات الحية وذلك عند لمس الاسلاك المكهربة او الاقتراب منها مسافة تتناسب طردياً مع فلتية التيار الكهربائي . ويأتي خطر الاقتراب من خطر حدوث تفريغ كهربائي بين الاسلاك التي يسري فيها تيار كهربائي ذي فلتية عالية وبين جسم الانسان الواقف على الارض بقرهءا، نتيجة وجود فرق جهد كهربائي عال بينهما، يتأين الهواء بسببه ويصبح موصلاً للتيار الكهربائي فتنتقل الشرارة الكهربائية عبره بين الاسلاك المكهربة وجسم الانسان . وفيما يلي جدول بالمسافات التي يمكن الاقتراب بها الى الاسلاك المكهربة او أية اجهزة ذات فلتية عالية .

المسافة	مقدار الفلتية
أقل من (١٥) كيلو فلت (كيلو فلت = ١٠٠٠ فلت)	٧٠ سنتيمتراً
١٥ - ٣٥ كيلو فلت	١٠٠ سنتيمتر
١١٠ كيلو فلت	١٥٠ سنتيمتراً
٢٢٠ كيلو فلت	٣٠٠ سنتيمتر
٢٢٠ - ٥٠٠ كيلو فلت	٥٠٠ سنتيمتر

ويختلف تأثير التيار الكهربائي من شخص الى شخص باختلاف قابلية جسم الانسان واختلاف الظروف الطبيعية المحيطة التي قد تكون عاملاً مساعداً في زيادة خطر التيار الكهربائي : فالتيار الواحد يؤثر بدرجات متفاوتة من الخطورة على الاجسام ، فخطره على جسم المريض اكبر من خطره على السليم ، وخطره على شخص كان قد تناول المشروبات الروحية قبل لمس السلك المكهرب او الاقتراب منه اكبر من خطره على شخص لم يتناولها ، وخطره في الطقس الحار اكبر من خطره في الطقس البارد ، كما ان خطره يزداد بارتفاع نسبة الرطوبة في الجو (إن تياراً ضعيفاً يشكل

خطراً كبيراً عندما تصل نسبة الرطوبة إلى ٧٥٪) . ومن ناحية ثانية فإن الارض المحيطة بالحاجز الكهربائي تصبح موصلاً جيداً للكهرباء اذا كانت رطبة ، وتزداد خطورتها كلما اقترب الشخص من نقطة اتصال الاسلاك بالارض كما تزداد خطورة الارض كلما ارتفعت درجة مقاومتها النوعية . ووجود العوامل المساعدة المذكورة يجعل بالامكان استبدال التيار ذي الفلتية العالية بتيار ذي فلتية أقل ، وبالتالي يمكن خفض التكاليف الناجمة عن هذه العملية . ويختلف تأثير التيارات الكهربائية باختلاف فلتيتها : فالتيار الذي تزيد فلتيته عن ٣٦ فلتاً يشكل خطراً على الانسان يزداد بوجود العوامل المساعدة . ويختلف التأثير باختلاف شدة التيار الكهربائي : فالتيار الذي تتراوح شدته بين ٠,٥ - ١,٥ ميكرو امبير يؤدي للانسان ، ولكنه يميتة اذا بلغت شدته ١٠٠ ميكرو امبير فا فوق . ويختلف التأثير باختلاف نوع التيار الكهربائي : فالتيار المتردد AC والتيار المستمر DC كلاهما خطر ، وتزداد خطورة التيار المتردد الى ان تصل الى ٤٥٠ فلتاً ، وتكون خطورتها واحدة فيما بين ٤٥٠ - ٥٠٠ فولت ، ثم يصبح خطر التيار المستمر اكبر اذا تجاوزت فلتيته ال ٥٠٠ فلت حتى لو تساوت مع فلتية التيار المتردد . كذلك يختلف خطره باختلاف عدد الذبذبات فيزداد طردياً الى ان تصل الذبذبة الى ٥٠ دورة/ثانية، ثم تتساوى درجة الخطر فيما بين ٥٠ - ٥٠٠ دورة/ثانية، ويكون له تأثير واحد تقريباً على جسم الانسان . وباعتبار العوامل السابقة ، يستخدم التيار المستمر في أغلب الاحيان لكهربة الحواجز ، وتتجاوز فلتيته عادة ال ١٠٠٠ فلت .

وتختار الجيوش اشخاصاً من ذوي القابلية الجسدية الجيدة ومن غير المدمنين على تعاطي المشروبات الروحية للقيام بالاعمال الفدائية التي تتطلب اجتياز الحواجز الكهربائية ، وتقسم بتدريبهم على اجتيازها واختيار الوقت المناسب لذلك باعتبار الظروف المساعدة المختلفة . وتدريبهم على القيام بالاسعافات الاولية وخصوصاً إجراء عملية التنفس الاصطناعي ، اذ ان الانسان المكهرب يفقد الرشد ، وقد لا تعود عضلات قلبه الى العمل بدون اجراء التنفس الاصطناعي له . ثم يجري تزويدهم بتجهيزات خاصة تناسب التعامل مع التيار الكهربائي العالي مثل : الففازات المطاطية العازلة ، والاحذية الطويلة المطاطية السمكية العازلة ، وقطع من المطاط (على شكل مفروشات) لفرشها في المناطق الخطرة

وكان هذا المنصب بمثابة رئاسة دولة . وشكلت وزارة جديدة في ١٤ أيار (مايو) ١٩٦٤ وكانت مؤلفة من بعثيين ووحيدويين مستقلين . ولقد حاول الفريق الحافظ اخراج سوريا من العزلة العربية التي كانت تعيشها . فترأس وفد سورية في مؤتمر ملوك ورؤساء الدول العربية (١٣-١٧ ايلول ١٩٦٣) في الدار البيضاء . كما ترأس وفد سورية الى مؤتمر القمة المنعقد في القاهرة في العام ١٩٦٤ . الامر الذي خفف حدة التوتر المصري - السوري ، دون ان يعيد العلاقات بين البلدين الى الشكل الطبيعي .

وفي ٢٣ شباط (فبراير) ١٩٦٦ وبعد خلافات طويلة داخل حزب البعث العربي الاشتراكي ، قام الجناح العسكري في الحزب بحركة اطاحت بالفريق الحافظ واعتقلته . وتسلمت اللجنة العسكرية الحكم ، وعلقت الدستور وحلت المجلس الوطني لقيادة الثورة ، وتسلمت السلطين التشريعية والتنفيذية . وفي حزيران (يونيو) ١٩٦٧ أفرجت السلطات السورية عن الفريق أمين الحافظ الذي غادر البلاد الى لبنان ثم الى العراق ، حيث لا يزال منذ العام ١٩٦٨ .

(١٢) الحاكم العسكري

هو الحاكم الذي يتولى السلطة العامة في اقليم او مقاطعة او بلد ما ، اما في ظروف حكم عرفي ، او في ظروف احتلال عسكري ، ويتمتع بالصلاحيات التنفيذية والتشريعية والقضائية اللازمة لتسيير الادارة في الاقليم او المقاطعة او البلد الذي يحكمه . كما يعود له الحق في سن انظمة وقوانين وإنشاء محاكم عسكرية مؤقتة .

ولقد وضعت بعض الاسس التي تتعلق بصلاحيات الحاكم العسكري ، منذ العهدين الروماني واليوناني ، وفيها احترام القوانين المحلية والعادات والتقاليد والمعتقدات الدينية . وحتى مطلع القرن التاسع عشر كان الفاتح يعتبر نفسه المالك الوحيد للمنطقة المحتلة وذلك بصرف النظر عن القوانين المعمول بها في هذه المنطقة . ولقد انتهكت هذه القوانين في الحربين العالميتين الاولى والثانية (انظر الحكومة العسكرية، وقانون الحرب) . هذا في ظروف الاحتلال العسكري ، اما في الظروف التي تفرضها حالة الطوارئ او الاحكام العرفية في بلد ما ، فالحاكم العسكري هو الحاكم الذي تعينه الدولة إبان اصدار الاحكام العرفية . وفي مثل هذه الظروف يحق لمجلس الوزراء ان يحيل امام المحكمة العسكرية الجرائم التي

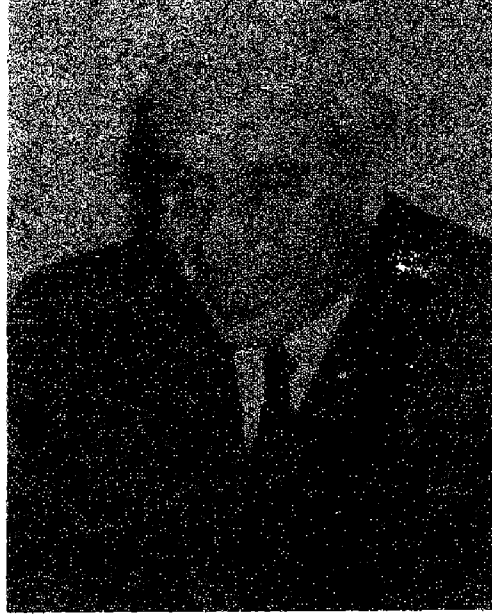

الفريق أمين الحافظ

والفرات) ثم ارساله الى الارجتين كملحق عسكري . وبعد ثورة ٨ آذار (مارس) ١٩٦٣ ، عاد الحافظ الى سوريا وشارك في الحكم . ورفع الى رتبة لواء واستندت اليه وزارة الداخلية في حكومة ٩ آذار (مارس) ، كما عين ايضاً نائباً للحاكم العسكري . وفي حكومة ١٣ أيار (مايو) ١٩٦٣ عين الحافظ نائباً لرئيس الوزراء ووزيراً للداخلية . وبعد المحاولة الانقلابية الفاشلة التي قام بها رئيس الاركان ووزير الدفاع اللواء زياد الحريري في اوائل تموز (يوليو) ١٩٦٣ ، تولى رئاسة الاركان ووزارة الدفاع في ١٠ تموز (يوليو) ١٩٦٣ مع احتفاظه بالمرآكز التي كان يشغلها آنذاك (نيابة رئاسة الوزراء ، ووزارة الداخلية ونيابة الحاكم العسكري) . وفي اعقاب فشل الحركة العسكرية الناصرية (١٨ تموز ١٩٦٣) اعني الفريق لؤي الاتاسي من رئاسة مجلس قيادة الثورة ومن القيادة العامة للقوات المسلحة ، فخلفه الحافظ في هذين المنصبين في ٢٧ تموز (يونيو) ١٩٦٣ ، وكان قد غدا آنذاك فريقاً . وعندما شكلت الوزارة الجديدة في ٤ آب (اغسطس) ١٩٦٣ تحلّى الحافظ عن نيابة رئاسة الوزراء ووزارتي الدفاع والداخلية واستبقى المناصب الاخرى . وفي ١٢ تشرين الثاني (نوفمبر) ١٩٦٣ شكل الحافظ الوزارة واستمر في رئاسة مجلس قيادة الثورة وقيادة القوات المسلحة .

وفي ٢٥ نيسان (ابريل) ١٩٦٤ صدر الدستور السوري المؤقت الذي حدد أسس السلطات التشريعية والتنفيذية ، وانشئ "موجبه مجلس الرئاسة (١٤ أيار ١٩٦٤) وعين الفريق الحافظ لرئاسته

والقريبة من الاسلاك المكهربة زيادة في الاحتياط ، ومن أجل تأشير الممرات المخاضية الصالحة للسير ، واجهزة لكشف الفلظية وشدة التيار الكهربائي ، وادوات لربط وقطع الاسلاك المكهربة ذات مقابض طويلة (يمكن فصلها وربطها تسهلاً لنقلها) معزولة بالمطاط لكي يمكن قطع وربط الاسلاك عن بعد كاف (انظر الجدول السابق) ، وكلابات خاصة تلتق على الاسلاك الكهربائية ثم تربط اطرافها بقضبان - يتناسب طولها وقطرها مع مقدار الفلظية - تدفن في الارض على بعد كاف من المنطقة التي يجري فيها قطع الاسلاك المطلوب اجتيازها قبل البدء بقطعها ، وتجهيزات خاصة يمكن بواسطتها قطع التيار الكهربائي من الاسلاك بإحداث دائرة القصر (أي تعويق او تقصير الدائرة الكهربائية) وذلك بوصل سلكين من الاسلاك المقطوعة احدهما بالآخر او برمي قطعة معدنية يزيد طولها عن طول المسافة بين السلكين المتجاورين. ويكون تعويق الدائرة الكهربائية عادة لمدة قصيرة ينتبه خلالها الحفراء المكلفون بمراقبة الحاجز الكهربائي . ولكن يمكن استغلال هذه الفترة الزمنية لقطع الاسلاك واجتيازها .

استخدمت الحواجز الكهربائية في بناء خطوط «مكتنارا» و «موريس» و «الغور» وعلى الحدود اللبنانية - الاسرائيلية .

(٦) حارم (قلعة)

(انظر الملحق في نهاية الموسوعة)

(٦) حافة الهاوية

(انظر سياسة حافة الهاوية) .

(٩) الحافظ (امين)

عسكري (فريق) ورجل دولة سوري (١٩٢١ -) . ولد امين الحافظ في حلب ، ودخل الكلية العسكرية السورية في حمص في العام ١٩٤٧ ، وتخرج منها برتبة ملازم ثان في العام ١٩٤٨ ، وانضم الى حزب البعث العربي في الاربعينات . استلم عدة قيادات عسكرية ميدانية ، واتبع دورة اركان في القاهرة وكان برتبة رائد . وفي العام ١٩٦١ ارسل الى الاتحاد السوفياتي لاتباع دورة عسكرية عليا في كلية فوروشيلوف وكان برتبة عميد . وعندما وقع انفصال سورية عن الجمهورية العربية المتحدة في ايلول (سبتمبر) ١٩٦١ اعيد امين الحافظ الى سورية حيث وقف من الانفصاليين موقفاً معارضاً ، الامر الذي دفع قيادة الجيش الى نقله من منصبه كقائد للمنطقة الشرقية (الجزيرة

يعاقب عليها القانون العام . بيد ان نظام الاحكام العرفية ، وان يكن نظاماً قانونياً ، إلا أنه نظام استثنائي لا يجوز التوسع في تطبيقه او تقسيم احكامه ، وتعتبر قوانينه استثنائية تسن في ظروف غير عادية .

(١) حالة الاستنفار

(انظر استنفار) .

(١) حالة الحرب

يطلق اسم حالة الحرب Etat de guerre ، على الوضع الذي يسود بين دول مشتبكة في صراع مسلح . ويعتبر القانون الدولي ان حالة الحرب تبدأ منذ إعلان الحرب الذي اكدت عليه اتفاقية لاهاي الثالثة (١٩٠٧) ، وأصبح قاعدة قانونية دولية متعارفاً عليها . ولكن القانون الدولي المتبع ، والنابع من العقيدة الانكلوسكسونية يعتبر اعلان الحرب عبارة عن مسألة شكلية اختيارية . وإذا كانت الحروب الماضية تهتم بهذه الشكلية لتحديد بداية حالة الحرب فان العديد من الحروب المعاصرة بدأت دون التقيد بهذه الشكلية بغية تحقيق المفاجأة الاستراتيجية (انظر بورت آرثر) . ولا تنهي حالة الحرب عند عقد اتفاقية هدنة مؤقتة ، أو اتفاقية لوقف اطلاق النار ، ولكنها تنهي عندما تعقد اتفاقية صلح أو اتفاقية أو معاهدة إنهاء حالة العداء بين الاطراف المتنازعة ، أو عندما يستسلم احد الاطراف دون قيد أو شرط . وتؤدي حالة الحرب الى قطع العلاقات الدبلوماسية بشكل آلي ، وإلغاء بعض الاتفاقات - وخاصة الاتفاقات التجارية - وإيقاف المبادلات الاقتصادية بين الدول المعنية . ولا تؤدي حالة الحرب عادة الى ايداء رعايا البلد المعادي المقيمين على اراضي دولة دخلت الحرب ضد بلدهم ، كما لا تؤدي الى مصادرة اموالهم وممتلكاتهم . ولكن الدول المتحاربة بدأت ، منذ الحرب العالمية الأولى ، بوضع رعايا الخصم في معسكرات اعتقال ، ووضع ممتلكاتهم تحت الحراسة .

ولا تنعكس حالة الحرب على العلاقات بين الدول المتحاربة فحسب ، بل تنعكس أيضاً على الاوضاع الداخلية لهذه الدول . وتؤثر على نشاطاتها الدبلوماسية والسياسية والاقتصادية والاجتماعية والاعلامية وتكرسها لخدمة المجهود الحربي (انظر اقتصاد الحرب) كما تدفع السلطات الى فرض حالة الطوارئ بكل

ما يمثله ذلك من تركيز للصلاحيات بيد السلطة العسكرية ، وتقييد للحريات العامة والخاصة (انظر حالة الطوارئ) .

(١٢) حالة الطوارئ

تعتبر حالة الطوارئ Etat de Siege حالة استثنائية تتلصق فيها السلطة العسكرية ادارة شؤون البلاد عندما لا تستطيع السلطات المدنية متابعة مهامها لقمع ثورة أو فتنة أو تمرد أو خطر خارجي مدهم ، فتقوم هذه السلطة مقام السلطات المدنية في تنفيذ الاجراءات اللازمة لحفظ الامن الداخلي والاشراف على السلامة العامة والنظام العام او اعداد البلاد لصد الخطر الخارجي . وفي هذه الحالة توضع قوات الامن الداخلي ، والشرطة ، والدرك والتشكيلات شبه العسكرية ، والجمارك ومحافر حراسة الموانئ والمطارات ، ورجال الاطفاء بتصرف السلطة العسكرية التي تختار قوى خاصة تكلفها بمهام تتعلق بالنشاط الحربي والامن والحراسة وعمليات الانقاذ ، وقنشي المحاكم العرفية . اما السلطات المدنية فلا تحتفظ الا بما تنحلي عنه السلطة العسكرية من صلاحيات . ويحق للسلطة العسكرية العليا عند اعلان حالة الطوارئ :

- مصادرة الاشخاص والممتلكات .
- تحري المنازل ليلاً نهاراً .
- التفتيش عن الاسلحة والذخائر واعطاء الاوامر بتسليمها ومصادرتها .
- اعتقال المشبوهين أو ابعادهم .
- تحديد اقاليم دفاعية واقاليم حيطة بحيث تصبح الاقامة فيها خاضعة لنظام معين .
- فرض الاقامة الجبرية على الاشخاص الذين يقومون بنشاطات تشكل خطراً على أمن وسلامة البلاد .
- اعطاء الاوامر الخاصة باقفال مختلف اماكن التجمع بصورة مؤقتة (قاعات السينما والمسارح والملاهي) .
- منع التجول في الاماكن وفي الاوقات التي تحدد بموجب قرار .
- فرض الرقابة على الصحف والمطبوعات والنشرات المختلفة وجميع وسائل الاعلام ، بما فيها الاذاعة والتلفزيون والافلام والمسرحيات .
- احالة جميع المخالفات الى المحكمة العسكرية ، بما في ذلك الجرائم الواقعة على امن الدولة وعلى الدستور وعلى الامن والسلامة العامة حتى وان وقعت هذه الجرائم خارج الاقاليم التي اعلنت فيها حالة الطوارئ ، وكذلك يحق للسلطة العسكرية

العليا ان تحيل امام المحكمة العسكرية جرائم اجتياز الحدود بقصد الاعمال العدوانية او المخلة بالامن .

- تعطيل بعض احكام الدستور ، وتطبيق قانون الطوارئ الذي يخولها سلطات واسعة واستثنائية .

تعود صلاحية اعلان حالة الطوارئ أو رفعها الى السلطة التشريعية ، الا انه يعود لرئيس البلاد امر اعلان هذه الحالة بمرسوم يتخذ في مجلس الوزراء اذا اقتضت الظروف ذلك .

(٥) حاملة الطائرات

إن حاملة الطائرات (Aircraft carrier) عبارة عن سفينة حربية ضخمة ، تعمل كطيار عائم له كل ميزات التنقل في البحار والمحيطات . وللحاملة كل مقومات السفن الحربية الضخمة من حيث القوة والقدرة على العمل في اعالي البحار . أما من الناحية الاستراتيجية ، فهي سفينة حربية توجه ضرباتها ، لا عن طريق نيران مدافعها أو طوربيداتها ، بل بواسطة طائراتها المقاتلة . ولقد قامت الحاملة بتحرير الطائرات من اشد قيودها صرامة ، اي قصر المدى ، فزادته بأن قربت القاعدة من الاهداف المنوي ضربها . بدأت التجارب الاولى للاقلاع بطائرة من فوق سطح سفينة عادية في العام ١٩١٠ ، حين نجح طيار مدني امريكي في الاقلاع بطائرته من فوق مدرج أعد فوق احد الطرادات . ورغم ان السفن التي اطلق عليها اسم «حاملات الطائرات» لم تظهر لأول مرة الا في اثناء الحرب العالمية الاولى ، الا ان هذه السفن لم تزود بسطح كامل (يمتد على طول الحاملة كلها) ، ولم يكن هذا السطح متسعاً لدرجة تسمح باقلاع الطائرات او هبوطها عليه . لذلك كانت الطائرات التي تنطلق من الحاملة لا تتمكن من الهبوط عليها ثانية ، فكانت تهبط فوق سطح الماء ثم تعوم على اكياس من الهواء حتى ترفع ثانية على السفينة الحاملة . وكان هناك حاملات للطائرات البحرية ، كانت الطائرات تدل منها الى الماء بواسطة رافعات ، وترفع مرة اخرى بعد انجاز مهمتها . وبنيت اول حاملة طائرات حقيقية في بريطانيا في العام ١٩١٧ ، ودخلت الخدمة في اواخر الحرب العالمية الاولى . ولكن هذا الدخول كان متأخراً لدرجة انه لم يستفد من الحاملة في تلك الحرب ، ولكنها خدمت في الحرب العالمية الثانية . واطلق عليها اسم «ارجيوس» ، وبلغت حمولتها ١٤ ألف طن ، وطول سطحها المعد للطيران

١٧٠ متراً ، وعرضه ١٩,٥ متراً .

اما في بحرية الولايات المتحدة ، فقد دخلت اول حاملة طائرات ذات سطح كامل الخدمة في العام ١٩٢٢ ، وهي الحاملة « لانجلي » التي تم تحويلها عن سفينة ناقلة فحم . اما الحاملتان الثانية والثالثة فكانتا في الاصل طرازين لم يكن بناؤهما قد اكتمل بعد ، ثم تم تحويلهما الى حاملتي طائرات هما الحاملتان الشهيرتان « لكسنغتون » و « ساراتوغا » ، اللتان شاركتا في الحرب العالمية الثانية ، واصبحتا مقياساً لسلسلة من حاملات الطائرات من ناحية الوزن (٣٣.٠٠٠ طن) ، والسرعة (٣٤ عقدة) . وكانت اول حاملة امريكية بنيت لتكون حاملة طائرات هي حاملة الطائرات « رانجر » التي كانت

اصغر من سابقتها حيث لم يزد وزنها عن ١٤٥٠٠ طن .

وكانت الولايات المتحدة اكثر الدول استخداماً لحاملات الطائرات وتطويراً لها ، ويرجع ذلك الى أن الاستراتيجية البحرية الامريكية مبنية على اساس الحفاظ على المصالح الامريكية فيما وراء البحار ، والى توافر القدرة الاقتصادية لبناء حاملات الطائرات ، التي تتطلب اموالاً طائلة . ولقد اهتمت كل من بريطانيا واليابان ، بالاضافة الى الولايات المتحدة ، ببناء حاملات الطائرات . وبنيت فرنسا عدداً منها . ولعبت حاملات الطائرات دوراً خطيراً وحاسماً خلال الحرب العالمية الثانية ، خاصة في المحيط الهادي (الباسيفيكي) الشاسع ، الذي يعتبر مثالياً لمناورات

طائرات قاذفة منقضة مصفوفة على ظهر الحاملة الأميركية « انتربرايز » خلال الحرب العالمية الثانية .

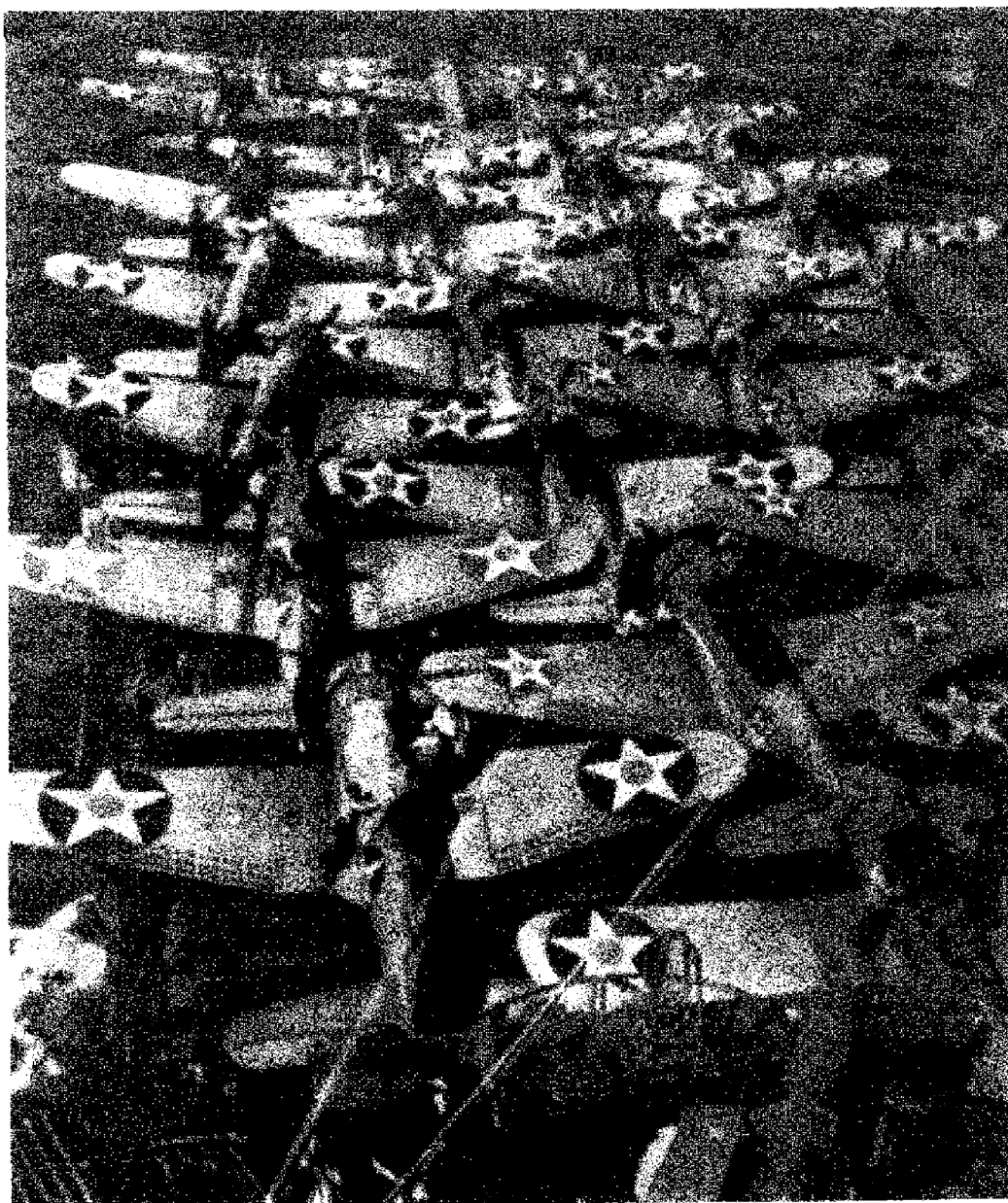

الاساطيل الكبيرة . واستفادت الحاملات من امكاناتها في تلك البحار الى اقصى حد ممكن . وكانت اليابان قد بدأت تلك المعارك حين شنت هجوماً المفاجيء على الاسطول الامريكي المرابط في قاعدة « بيرل هاربر » في جزر هاواي يوم ٧ كانون الاول (ديسمبر) ١٩٤١ . واستخدم اليابانيون في هجوتهم هذا خمس حاملات طائرات (انظر بيرل هاربر) وعقب ذلك حشدت الولايات المتحدة خمس حاملات طائرات قامت بالدور الرئيسي في التصدي للهجوم الياباني على جزر المحيط الهادي واستراليا خلال معارك بحر الكورال ، وميدواي في العام ١٩٤٢ . وفي اثناء الحرب ، بدأت الولايات المتحدة حملة ضخمة لبناء حاملات الطائرات على هياكل السفن الحربية والتجارية التي كانت قيد البناء ، وقد زاد عدد الحاملات الامريكية ، في الفترة الاخيرة من الحرب ، عن ١٠٠ حاملة . وعرفت الحاملات التي بنيت على هياكل السفن التجارية باسم « حاملات الحراسة » (CVE) . واهم فئات هذا النوع ، فئة « كازبلانكا » ، وعددها حوالي ٥٠ حاملة ، ويبلغ الوزن القياسي لكل من هذه الحاملات ٧ آلاف طن ، وسرعته ١٨ عقدة ، والفئة الثانية هي « كوينسمنت باي » ، وعددها ٢٣ حاملة ، ووزنها القياسي ١٢ ألف طن ، وسرعته ١٨ عقدة . وكان طول المدرج المخصص للطيران يتراوح بين ٥٠٠ و ٥٥٠ قدماً (١٥٢ - ١٦٧ متراً) ، وزودت بمنجنيق لقذف الطائرات ، وكان عدد الطائرات التي تحملها يتراوح ما بين ٢٠ و ٣٠ طائرة . اما حاملات الاسطول (CV) ، والحاملات الخفيفة (CVL) فبنيت على الهياكل التي صممت لبناء سفن حربية ، وتوافرت فيها ميزات السرعة والقدرة على المناورة ، مع كل المزايا التي تملكها السفن الحربية العادية ، وذلك خلافاً للحاملات من الفئة الاولى .

وطوال الحرب العالمية الثانية ، اعتمدت المعارك البحرية والبرمائية في المحيط (الباسيفيكي) ، على حاملات الطائرات بشكل رئيسي ، وكانت موازين الريح والخسارة تحسب على اساس الحاسائر في الحاملات . واستخدمت حاملات الطائرات الامريكية والبريطانية في المحيط الاطلسي في العمليات ضد الغواصات الالمانية التي كانت تهاجم القوافل البحرية المحملة بالمؤن والاسلحة والعتاد من الولايات المتحدة الى بريطانيا وشمال افريقيا ، ولقد أدى تدخلها الى حسم معركة الاطلسي لصالح قوات الحلفاء خاصة وأنه لم يكن لدى المانيا حاملات طائرات نظراً لأنها دولة قارية . كما استخدمت في تقديم الدعم الجوي

لعملية الانزال البحري في المغرب والجزائر التي قامت بها جيوش الحلفاء في ٨ تشرين الثاني (نوفمبر) ١٩٤٢. ويقول احصاء امريكي عن الخسائر التي ألحقها حاملات الطائرات الامريكية بقوات المحور، خلال الحرب العالمية الثانية، انها تمثلت في تدمير ١٢ ألف طائرة (دمرت في الجو او على الارض)، واغراق ١٦٨ سفينة بحرية، من بينها ١١ حاملة طائرات يابانية، و ٥ بوارج يابانية، و ١٩ طراداً، و ٣١ مدمرة معظمها يابانية، وذلك مقابل خسارة ١٠ حاملات في المحيط الهادي (الباسيفيكي) وواحدة في المحيط الاطلسي.

وبعد الحرب العالمية الثانية ركزت الولايات المتحدة جهودها على بناء نوع جديد من حاملات الطائرات اطلق عليه اسم حاملات الطائرات الهجومية (CVA). وكانت هذه حاملات ضخمة مكونة من فئتين: الاولى «ميدواي»، زنة ٤٥ ألف طن، والثانية «فورتال» زنة ٦٠ ألف طن، وزادت سرعة كلتا الفئتين عن ٣٣ عقدة.

ولقد حدثت بعض التطورات على حاملات الطائرات بعد الحرب العالمية الثانية، اهمها اثنان: الاول، هو اضافة مدرج آخر على سطح

الحاملة العلوي. ويسمح هذا المدرج الاضافي بنزول الطائرات بزواية بعيدة الى حد ما عن محور الحاملة او حدوث اي تشابك بين الطائرات المقلعة او الهابطة. والثاني، هو الاعتماد الكلي على اجهزة قذف الطائرات التي تعمل بالبخار لاطلاق الطائرات في الجو، التي اصبحت ضرورية بسبب ازدياد سرعة الطائرات النفاثة الحالية، وحاجتها الى مدارج اطول، للاقلاع والهبوط، وازدياد وزنها. ولقد فرضت على الطائرة التي تعمل من حاملة الطائرات، قيوداً كثيرة، تتعلق بوزنها، وحجمها. وكان لصغر حجم الطائرة اهمية قصوى، فقد كان من الضروري الا تشغل فراغاً كبيراً في مخزن الحاملة، او على السطح. لذلك صممت بحيث يكون بالامكان طي أجنحتها في اتجاه الجسم لهذا الغرض بالذات. ومن الواضح انه ليس في مقدور حاملات الطائرات استقبال اصخم انواع الطائرات الحربية المنطلقة من مطارات برية، الا ان تطور الصناعة الجوية جعل بالامكان انتاج طائرات خاصة تعمل من الحاملات يمكنها ان تنافس افضل انواع الطائرات المنطلقة من مطارات برية.

لقد اكتسبت حاملات الطائرات، خلال الحرب

العالمية الثانية، مكانة لم تنازعها عليها أية سفينة اخرى. ومكنتها قدراتها الهجومية من انتزاع مكان الصدارة من البارجة، وأدت بكفاءة عالية المهمات الدفاعية، وعمليات الاستطلاع، التي تعتبر من صميم دورها الكبير في العمليات الحربية. الا ان ذلك لم يجنبها حملات النقد، منذ ظهورها وحتى الآن، سواء من رجال البحرية المحافظين، او من متطرفي المتحمسين للقوات الجوية. واول من سطر هذا النقد القائد الايطالي «جولييو دوهي»، صاحب نظرية السيطرة الجوية (انظر دوهي)، الذي كان يؤمن ان بالامكان بناء طائرات تعمل من قواعد ارضية، يكون مداها كبيراً لدرجة يمكن معها الاستغناء عن حاملات الطائرات. وقد وافق الجنرال الامريكي «وليم ميتشل» على آراء «دوهي» مع بعض التحفظ، وكان يعتقد انه ما من وحدة بحرية تستطيع النجاة من التدمير، لو دخلت ضمن مجال عمل طائرات معادية تعمل من مطارات برية. الا ان خبرات الحرب العالمية الثانية اثبتت خطأ كل هذه النظريات، وبرهنت حاملة الطائرات على انها سلاح لا غنى عنه، بسبب قدرتها على اداء مهماتها الهجومية التي اثبتت فيها عدم امكانية احلال الطائرات التي تنطلق من قواعد برية محلها. يضاف الى ذلك ظهور قدرتها على الدفاع عن نفسها ومقاومة الطائرات المعادية. ومن جهة اخرى، اثبتت حاملة الطائرات قدرة عظيمة على العمل، حتى مع وجودها ضمن مدى الطائرات المعادية التي تنطلق من قواعد ارضية.

وعززت قدرة حاملات الطائرات عوامل ثلاثة هي: اولاً، تقسيم هيكلها الى اقسام مستقلة، بحيث اذا اصيب قسم بقذيفة او طوربيد لا يتسرب الماء الى الاقسام الباقية، هذا بالإضافة الى تدريجها، حيث تبلغ سماكة هذا الدرغ في بعض اجزائها حوالي ٤٥٠ مم، وتزويدها بأجهزة مراقبة لكشف اي عطل فيها في الوقت المناسب. ثانياً، المظلات الجوية الواقية القوية التي كانت تظلل الحاملات، وتؤمنها الطائرات التي تحملها على سطحها. ثالثاً، وفرة الاسلحة المضادة للطائرات في الحاملة. ولقد اضيف الرادار الى هذه العوامل، حيث اثبت قدرته على انذار الحاملة بمداهاة الاخطار لها، في الوقت المناسب. الا ان تطور الاسلحة في العالم لم يبق هذه الميزات على حالها، فقد ظهر تحديان قويان لهذا النوع من السفن هما: وفرة الاسلحة الذرية لدى العديد من الدول العظمى، وتطور الصواريخ المضادة للسفن بمختلف اشكالها. ويجعل التحدي

مقطع جسم حاملة طائرات. وتبدو فيه غرف المحركات ومستودعات الطائرات والمصعد وجسر الإقلاع والهبوط.

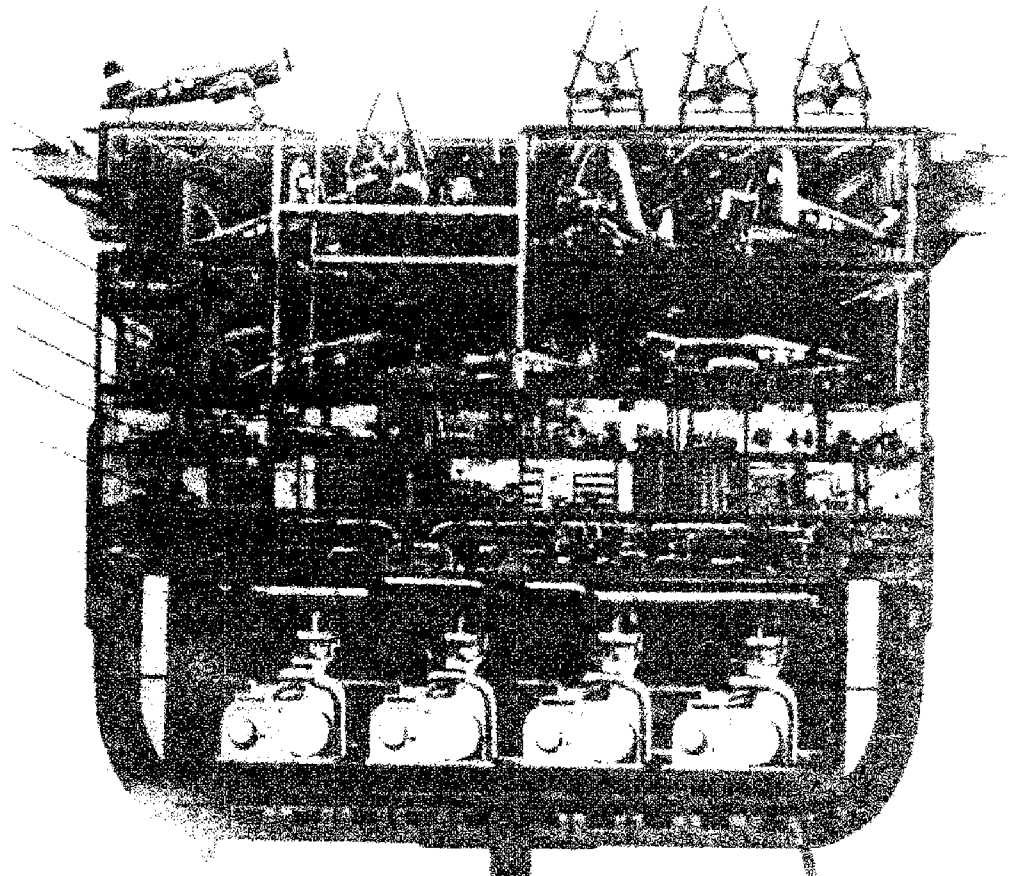

اسماء حاملات الطائرات في العالم وانواعها (في العام ١٩٧٤)

البلد	هجومية نووية	هجومية	هليكوبتر	مضادة للقوات	اسطول	غير ذلك
الولايات المتحدة الامريكية (١)	* نيمتز * دوايت د. * ايزنهاور * انتو برايس	* ميدواي * كونستالشن * امريكا * جون ف. كيندي * فورستال * كورال سي * رانجر * فرانكلين د. * روزفلت * بون اوم * ريتشارد * هلنكوك * اوريסקاني		* انتريد * تيكونديروغا * شانكريلا * هورنت * بنفتون	* كيتي هوك * ساراتوغا * اندبندانس	* ليكسنتون
الاتحاد السوفياتي	* كييف (٢)		* موسكفا * ليننغراد			
فرنسا		* كليمنصو	* ارومانش			
بريطانيا		* ارك رويال	* بولوارك (٣) * هيومز (٣)			
استراليا						* ميلبورن * سيدني (٤)
البرازيل				* ميناس جيرائيس		
الهند					* فيكرانت	
اسبانيا			* ديدالو			

(١) بما في ذلك الحاملات قيد البناء وعددها حاملتان نوويتان ، والتي في الاحتياط وعددها ٥ حاملات مضادة للقوات وواحدة هجومية .

(٢) ما زالت قيد البناء ، ولم يتأكد ما اذا كانت ستدفع بالطاقة النووية .

(٣) حاملتا طائرات حولتا الى سفينتي قتال برمائي ، تحمل كل واحدة ٢٠ طائرة هليكوبتر تستخدم لنقل الجنود والمعدات من السفينة الى البر ، وفي الحرب المضادة للقوات .

(٤) صنفت كسفينة نقل سريع ، وحاملة طائرات للتدريب . وتستطيع تشغيل عدد من طائرات الهليكوبتر المضادة للقوات .

الامريكية اكبر اسطول من حاملات الطائرات في العالم ، فهي تمتلك ١٥ حاملة طائرات في الخدمة الفعلية بالإضافة الى ٦ حاملات في الاحتياط . ويكاد استخدام حاملات الطائرات يكون محصوراً بها ، رغم أنها مستخدمة في عدد آخر من اساطيل العالم ، ولكن على نطاق ضيق . وتمتلك كل من

المحدودة ، واظهار التواجد في البحار والمحيطات ، وابرار هبة الدولة صاحبة الحاملة . وهذه الاسباب الاخيرة هي التي دفعت الاتحاد السوفياتي نحو الشروع في بناء حاملات الطائرات ، واولها حاملة الطائرات « كييف » .

وفي العام ١٩٧٤ كان للولايات المتحدة

الاول من الحاملة غرضاً سهل الاصابة والتدمير . على حين ينتزع الثاني من الحاملة فوائدها وميزاتها ، ويجعل منها جهازاً لا ضرورة له . بيد أن هذين التحديدين ينطبقان على ظروف الحرب النووية ، وهو موضوع ما زال مشيراً للجدل بين مؤيد ومعارض . الا ان الحاملة اليوم ما زالت احد افضل وسائل الحروب

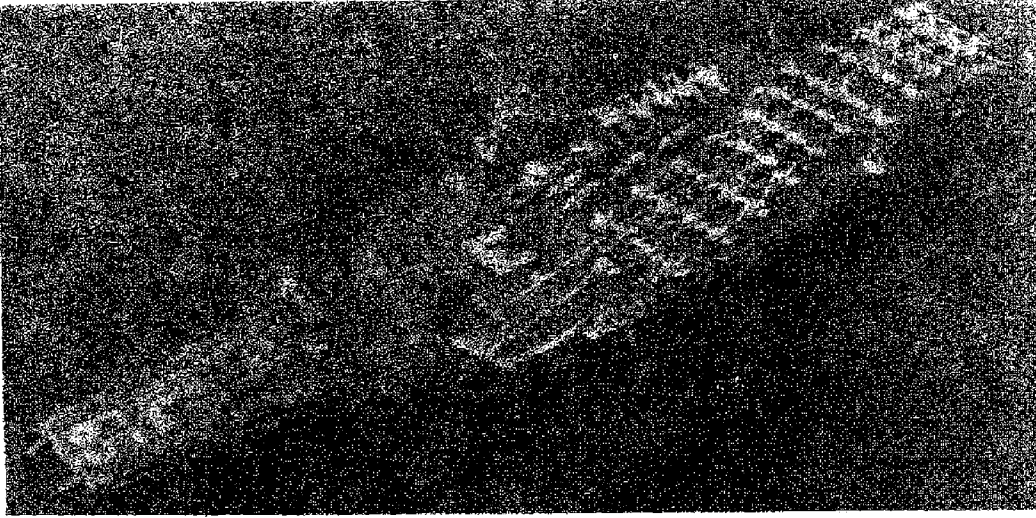

حاملة الطائرات « فورستال » بكامل حمولتها

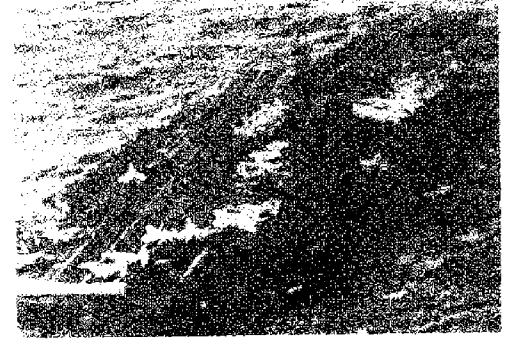

حاملة الطائرات « جون كينيدي »



حاملة الطائرات « بيننتون »

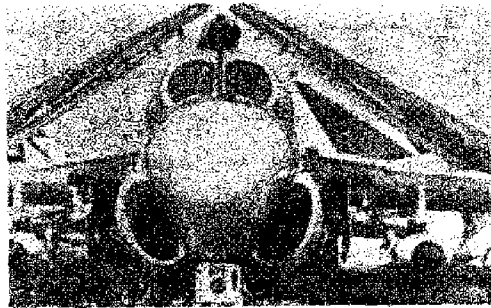

طائرة « غرومان » بأجنحة مطوية



حاملة الطائرات « ملبورن »

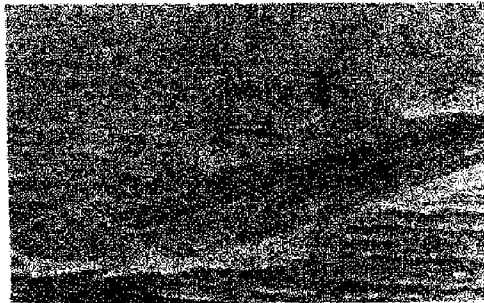

حاملة الطائرات « انفنسيل »

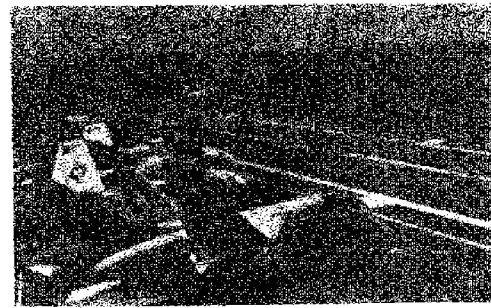

طائرات على سطح الحاملة « روزفلت »

حاملة الطائرات « فوش »

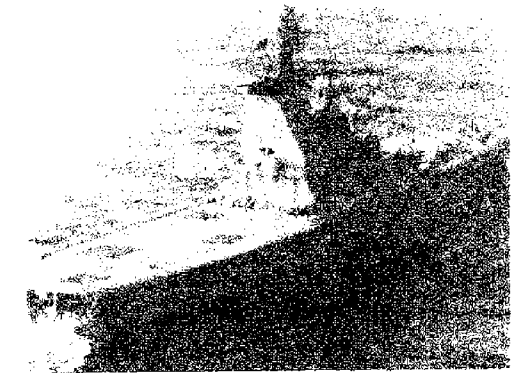

حاملة طائرات الهليكوبتر « موسكفا »



الهند والبرازيل وأستراليا والارجنتين حاملة طائرات واحدة وزنها في حدود ٢٠ ألف طن . وتمتلك اسبانيا حاملة طائرات واحدة زنة ١٥ ألف طن . وفرنسا حاملة طائرات وحاملة طائرات هليكوبتر . وبريطانيا ٤ حاملات من ضمنها حاملة طائرات هليكوبتر .

ويمكن تقسيم حاملات الطائرات الى ثلاثة انواع رئيسية تصنف حسب حجمها ، واتساع مدرجها ، ونوع الطائرات التي تستطيع استقبالها وهي :
(١) حاملة الطائرات الهجومية ، ويحمل هذا النوع مختلف انواع الطائرات المقاتلة القاذفة ذات الاجنحة الثابتة ، وهو يضم اضخم انواع السفن على الاطلاق ، حيث يصل وزن بعضها الى ٨٥ ألف طن . وتحمل عدداً من الطائرات يصل الى ١٠٠ طائرة تقريباً ، هي خليط من القاذفات المقاتلة ، وطائرات الاستطلاع التكتيكي والاستراتيجي ، وطائرات الدعم القريب ، والقاذفات الاستراتيجية ، والطائرات المضادة للغواصات . وتنفرد الولايات المتحدة بامتلاك الانواع الضخمة من هذا الطراز . ولدى الولايات المتحدة نوعان من هذه الحاملات : حاملات الطائرات الهجومية النووية (CVAN) ، واحدها فئة « نيمتز » (انظر نيمتز ، حاملة الطائرات) . وحاملات الطائرات الهجومية (CVA) ، وتدفع هذه بمحركات تعمل بالديزل ، وهي تشكل غالبية حاملات الطائرات في العالم . (انظر كيتي هوك ، حاملة الطائرات) .

(٢) حاملة الطائرات المضادة للغواصات (CVS) وهي تحمل طائرات نفاثة او مروحية ذات اجنحة ثابتة ، وطائرات هليكوبتر مجهزة لحرب الغواصات وتنفرد الولايات المتحدة بامتلاك ه قطع من هذا النوع . ولا تختلف حاملات الطائرات من هذا الطراز عن الحاملات العادية الا في نوعية الطائرات التي تحملها ، وبالتالي في نوعية المهام التي تنجزها . الا انها جميعها من حاملات الطائرات الصغيرة نسبياً ، حيث يبلغ وزنها القياسي ٣٣ ألف طن تقريباً . وتحمل ٤٥ طائرة من طائرات الدورية البحرية وطائرات الاستطلاع الاستراتيجي والتكتيكي .

(٣) حاملة طائرات الهليكوبتر ، وهي نوع حديث بدأ في الانتشار بعد التوسع الضخم في الاستخدام العسكري لطائرات الهليكوبتر . ولا يطلق على هذا النوع من السفن اسم حاملة طائرات في معظم اسلحة العالم البحرية . وهي تصنف في البحرية السوفياتية كطرادات حاملة لطائرات هليكوبتر . وتطلق بريطانيا اسم « سفن الحرب البرمائية » على هذا النوع من الحاملات . وليست

هذه التسميات مطلقة ، لأن للعديد من هذه الانواع من السفن مهام متشابهة . فحاملات الطائرات المضادة للغواصات تقوم بمهام محاربة الغواصات مثل حاملات طائرات الهليكوبتر ، ويشمل الفرق بين الاولى والثانية في ان الاولى مزودة بسطح يستطيع استقبال الطائرات النفاثة والمروحية التي لا تهبط عمودياً ، على حين لا يستقبل النوع الثاني سوى طائرات الهليكوبتر . وهناك اختلاف ايضاً بين سفن الحرب البرمائية ، والطرادات حاملة طائرات الهليكوبتر ، في ان الاولى مخصصة لعمليات الانزال البحري السريع ، بطائرات الهليكوبتر او مراكب الانزال الصغيرة . وهناك اتجاه واسع نحو حمل الطائرات على انواع مختلفة من السفن الحربية ، حيث طورت فرنسا نوع من الطرادات يحمل ٨ طائرات هليكوبتر مضادة للغواصات مثل الطراد « جان دارك » . ومنذ العام ١٩٧٣ تسعى بريطانيا لانتاج نوع من الطرادات ذي سطح كامل يحمل طائرات هليكوبتر ، وعدداً آخر من الطائرات النفاثة التي تقلع وتهبط عمودياً . وتطور البحرية الامريكية نوعاً من السفن ، تطلق عليه اسم « سفن مراقبة البحار » ، وقد صممت هذه السفن التي سيصل وزنها بحمولة كاملة الى ١٤ ألف طن ، لتحمل ٣ طائرات نفاثة تقلع وتهبط عمودياً ، بالإضافة الى ١٤ طائرة هليكوبتر . ويفترض في هذا النوع من السفن ان يؤمن الحماية لسفن الامداد والتزوين ، وللقوات البرمائية ، ولقوافل السفن التجارية ، وان يؤمن الصيانة لطائرات الهليكوبتر العاملة على سطوح الطرادات الاخرى . ولن تعمل هذه السفن الا في المناطق التي يكون التهديد المعادي فيها قليلاً ، نظراً لقدراتها القتالية المحدودة . وتمتلك الولايات المتحدة سفينة تجريبية من هذا الطراز هي السفينة « غوام » Guam ، وهي في الاصل سفينة اقتحام برمائية استخدمت لتطوير القدرات التكتيكية والميدانية للنوع المذكور من السفن . ورغم ان هذه الفئة من السفن تكاد تكون في مستوى حاملات الطائرات بعض الدول الصغرى ، الا انها لم تصنف كحاملات طائرات في الولايات المتحدة .

(٨) الحماية

قوة عسكرية تقييم في موقع من المواقع ويشرف عليها قائد يسمى ناظر موقع Garrison Adjutant . وتضم الحماية قوات من مختلف صنوف الاسلحة والمصالح ، بشكل تحقق الاكتفاء

الذاتي من الناحيتين القتالية والادارية . وترتبط المواقع بقيادة مستقلة هي قيادة المنطقة . وتقسّم البلاد ايام السلم حسب توزيعها الجغرافي الى مناطق عسكرية . وتقسّم هذه المناطق بدورها الى مواقع ، وذلك بهدف توفير الحماية للاقليم او القطر بكامله . ويوفر هذا التوزيع الظروف المناسبة لاعمال التدريب وتنظيم الشؤون الادارية . ويعتبر الموقع تنظيمياً ادارياً وقاتلياً في وقت واحد . وناظر الموقع مسؤول ضمن حدود موقعه عن القطعات المتواجدة فيه . ولهذا فانه يمارس الاشراف على تنفيذ البرامج التدريبية ، ويحرص على رفع الكفاءة القتالية للقوات . ويعاون ناظر الموقع جهاز قيادة يتراوح في حجمه حسب أهمية الموقع وتبعاً للمسؤوليات الملقاة على عاتقه . ويدعم هذا الجهاز في الحرب بعناصر قيادية كما ويمكن دعمه بقوات إضافية ، من احتياط القيادة العامة ، أو من قوتل يتم نقلها من المواقع الأخرى التي لا تتعرض للتهديد . وتكون مسؤولية قيادة الحماية بصوراً عامة : أ - وضع المخططات الدفاعية أو مخططات العمليات وفق توجيهات القيادة العامة وتكون مسؤولاً عن تنفيذها بعد مصادقة القيادة العليا عليها . ب - الاشراف على تنفيذ مناهج التدريب للحماية المتواجدة في الموقع ، والقيام بمجولات تدريبية على الوحدات والتشكيلات للتأكد من سير العمل بصوراً صحيحة ، والعمل على تصحيح الأخطاء وإعطاء الملاحظات بصورة فورية ، مع دراسة اسباب القصور فيما اذا ظهر هناك ضعف ، والعمل على معالجته ، ج - توزيع استخدام الاماكن المشتركة بشكل دوري مثل : حقول الرمي ، وميادين التدريب ، بين قوات الحماية المختلفة ، والتأكد من الالتزام بهذا التوزيع تجنباً لكل اضطراب أو خطأ ، د - القيام بالتفتيش الاداري للتأكد من كفاءة الاجهزة الادارية وقيامها بعملها لتنفيذ طلبات القوات ، ومراقبة المخزونات الاحتياطي من المواد المختلفة (ذخائر ، محروقات ، مواد غذائية ، خيام ، اعتدة الخ ...) ه - وضع برامج تدريب القادة وفق مخطط التدريب العام للقوات ، والاشراف على تنفيذه ، والعمل على رفع الكفاءة القتالية للقادة ، و - توزيع الخدمات العامة والمشاركة بصورة دورية على قوات حماية الموقع ، مثل : اعمال الحراسة المشتركة للمرافق العامة ، والخدمة في الموقع ، واعمال السخرة التي تتطلبها وحدات الشؤون الادارية الخ ... ز - المحافظة على انضباط القوات في الموقع ، وتكوين دوريات مشتركة من الموقع وسرايا تنظيم الدفاع والمرور والشرطة العسكرية والشرطة المدنية في بعض الأحيان ، عندما يكون

هناك علاقات مشتركة بين أفراد الجيش والمدنيين ، مما يتطلب تدخلا مشتركا من عناصر الأمن . وتكون هذه الدراسات بقيادة ضابط يتم تعيينه دورياً من قوات الحامية المتواجدة في الموقع . ح - وضع تعليمات دائمة لمجابهة حالات الطوارئ (طوفان ، اندلاع حريق ، حدوث شغب أو تمرد ، حدوث هجوم مباغت بقوات صغيرة أو قوات كبرى) ، مع تحديد الاجراءات الواجب اتخاذها . ط - اتخاذ تدابير الحيطه (دفاع سلبي ودفاع إيجابي) ، وتنظيم أجهزة الرصد والانذار ، وتنسيق التعاون مع السلطات المدنية والمواقع المجاورة وفقاً للخطة العامة التي تضعها قيادة المنطقة . ي - وضع تدابير «المحافظة على السر» ، مع السهر على تنفيذها في قوات الحامية . واتخاذ رقابة صارمة حول المسكرات ، ووضع حرم الشكنات ، وتحديد هدا بدقة بهدف ابعاد الفضوليين . ك - القيام بالاعباء الادارية لمجموعة قوات الحامية (إجازات ، حالات مرضية ، عقوبات) ، والقيام بزيارات للمستشفيات والمصحات ، ومراقبة الحالة الصحية والادارية في المرافق المشتركة . ل - المحافظة على الروح المعنوية للقوات ، واتخاذ التدابير القاسية ضد الانهزاميين أو المتخاذلين ، مع عقد ندوات للتوعية بهدف ايضاح الحرب النفسية التي يشنها العدو ، واتخاذ الاجراءات المضادة وفق تعليمات القيادة وتوجيهاتها .

يلحق في حالات الحرب على المواقع والمناطق قوات إضافية ، وتكون قيادة المواقع مسؤولة عن هذه القوات من ناحية التسلسل القيادي ، ومن ناحية تنفيذ الواجبات . فيكون قائد الحامية أو ناظر الموقع هو المسؤول عن تأمين تحرك واقامة القوات في حدود موقعه ، والحرص على توفير متطلباتها الادارية المختلفة . كما يعتبر مسؤولاً عن توجيهها لتنفيذ واجباتها القتالية وفق المخطط العام الذي تصادق عليه القيادة العامة . وان عدم تحديد واجب للقوات الملحقه على الحامية من قبل القيادة لا يعني قيادة الحامية من مسؤولية اقتراح ووضع مهمة للقوات الملحقه ، واخذ موافقة القيادة عليه ، وابلاغه لقيادة القوات الملحقه لتنفيذه . وتعمل قيادة الحامية أثناء الحرب على تنسيق التعاون بين قوات الحامية بما يضمن تنفيذ الواجب المحدد ضمن أفضل الشروط .

لقد تطور مفهوم الحامية المدافعة عن موقع تطوراً كبيراً عبر تاريخ الحرب . ومن الممكن مشاهدة أول نماذج الحاميات في الليمات Limes التي انشأها الرومان على تخوم بلادهم بهدف دفاعي . وعندما فتح العرب المسلمون الشام والعراق ،

وانطلقت جيوشهم في اتجاه فارس شرقاً وفي اتجاه مصر وأفريقيا غرباً ، وجد الأمويون انفسهم مرغين على الالتزام بمبدأ «الاقتصاد بالقوى» ، والعمل دفاعياً على بعض الجبهات ، لتركيز الجهد وحشد الامكانيات على الجبهات الاخرى ، فلقجوا الى التحصينات والمواقع على الحدود . واطلقوا عليها اسم الثغور . ولكن طبيعة المقاتل العربي الهجومية لم تقبل الوقوف بجمود خلف الأسوار ، فتم مزج « مفهوم الدفاع بالفكرة الهجومية » ، فتحوّلت الثغور في كثير من الحالات الى قواعد لانطلاق الهجوم في اتجاه «الدروب» التي تحترق جبال الشمال على الحدود السورية ، وتصل حتى «بيزنطه» . وكانت الحاميات في مواقع الثغور تمارس حياتها العادية ، حتى اذا جاء وقت توجيه الصوائف والشواتي ، انضمت الحاميات الى قوة الصوائف والشواتي ، وانطلقت معها في الهجوم .

وعندما سيطر العرب المسلمون على الاندلس ، وجدوا انفسهم في موقف مماثل امام الدولة الكارولنجية ، فاعدوا تنظيم الحاميات في الثغور على ضوء تجربتهم القتالية الناجحة في حدود الشام مع بيزنطه . وكانت الحامية تخزن في موقع «الثغر» من المواد الغذائية والأسلحة ما يكفي للحصار فترة طويلة . وقد تعرضت بعض هذه الحاميات في اوقات مختلفة لهجمات قوية ، واستطاعت الصمود في وجه الحصار فترات طويلة ، حتى أمكن ارسال نجذات وقوات دعم من الخليفة في دمشق أو قرطبة . وكان الهدف الواضح من الثغور ، هو تأمين حرية العمل للقوات الهجومية . ولم يكن حجم الحاميات المدافعة عن الثغور يشكل جزءاً كبيراً من حجم القوات الهجومية ، لاسيما وأن الحاميات كانت من السكان انفسهم ، ويشترك معهم في الدفاع جميع أفراد أسرهم . وعلى الرغم من عدم وجود إحصاء دقيق لإقامة توازن بين حجم قوات الحاميات وحجم القوات الهجومية في عصر دولة العرب المسلمين ، إلا أنه بالامكان القول ان حجم الحاميات لم يكن يشكل نسبة كبيرة من الجهد الهجومي أو من قوة جيش الدولة .

ثم أصبح تنظيم المواقع في القرون الوسطى مؤلفاً من الحصون الملائمة للاتجاه الرجال والعتاد والأرزاق والمثلة بالمدن القلاع . ويرتبط هذا الجهاز بالملكات المحلية ، ويحميها مباشرة . ولكن عناصره غير متلاحمة مع بعضها ، ولا تعمل ضمن تنسيق دفاعي واحد . ولقد كان جهاز التحصينات الطبيعي يراقب بصورة آلية المسالك الكبرى ، وتبنى أجزاءه على مواقع ذات قيمة عسكرية ، الأمر الذي يجعل فاعليته

جيدة نسبياً . وكانت مساوئه ناجمة عن احتوائه لعناصر مدنية وعسكرية في آن واحد . اذ كانت العناصر المدنية تشكل عبئاً ثقيلاً على الدفاع ، مما دفع بعض القادة الى المطالبة بانشاء حصون ذات صفة عسكرية بحتة ، كما دفع قادة عسكريين آخرين الى طرد جميع الأفواه العاطلة غير المجدية ، والتي لا يزعج العدو نفسه بمطاردتها أو التعرض اليها . بيد ان السكان المدنيين يقدمون في ظل ادارة جيدة ميلشياً مقاتلة ويبدأ عاملة لا يمكن تجاهلها ، مما دفع بعض القادة الى وضع جميع المواطنين الموجودين في الموقع للمساعدة في الدفاع عن المدينة ، حتى ان النساء كن يأخذن مكانهن في خطوط القتال ، ويقفن للحراسة على الأسوار . وتلك هي الصورة العامة للحاميات في جهاز التحصين الطبيعي .

وقد امكن تمييز انواع مختلفة من التحصينات مثل التحصينات المكشوفة والتحصينات المغلقة ، وكلها تهدف الى تحقيق هدف واحد هو : توفير القطعات اللازمة للدفاع ، بدلا من تكديس عدد كبير من القطعات لحمايتها ، علماً بأن التوازن بين القوات الميدانية والقوات التي تحتل التحصينات كان في جميع الاوقات عملية حساسة . ولقد كانت الحاميات في القرون الوسطى تشغل قوات اكبر من قطعات العمليات . كما كانت بورجوازية المدن تقدم للحاميات دعماً لا ينكر . ومن المعروف ان موريس دوساكس استخدم خمس قواته في مواقع وحاميات الشمال خلال حملة بلجيكا . وهناك حالات متعددة لم تتجاوز بها حاميات التحصينات القوات الميدانية الصديقة فحسب ، ولكنها تجاوزت قوات العدو المهاجمة ايضاً ، كما كانت الحالة في اليزا عندما حاصرها يوليوس قيصر ، وحالة ميتر وباريس عندما حاصرها الألمان في العام ١٨٧٠ . ولقد حصدت ميتر للدفاع عنها حامية مكونة من ١٧٩٠٠٠ رجل ، كما كانت حامية باريس مكونة من ٥٣٩٠٠٠ مقاتل ، كان منهم ١٤٠٠٠ رجل فقط يعملون في خدمة الحصون ، على حين كانت القوات الالمانية المهاجمة لميتر مؤلفة من ١٦٠٠٠٠ رجل ، والمهاجمة لباريس ٢٣٤٠٠٠ رجل . وفي الوقت نفسه كانت القوات الفرنسية الميدانية داخل كافة جيوش الدفاع الوطني الفرنسي عبارة عن ١٢٠٠٠٠ رجل قبل معركة سيدان ، و ٣٥٠٠٠٠ رجل بعدها .

وفي الحرب العالمية الثانية وضع الفرنسيون على خط ماجينو قوات ميدانية بكثافة تعادل على الأقل كثافة القوات المنتشرة في المناطق غير المحصنة . ولقد اظهرت تجارب الحرب جميعها ان حاميات

الحصون عاجزة عن الصمود اذا لم يقدم لها الجيش القتالي دعماً كبيراً. فاذا لم يتحقق ذلك كان ضررها اكبر من فائدها. والمهم في الأمر تأمين التوازن بين قوة الحاميات الثابتة وقوة الجيش القتالي.

(٦) الحبيب بن مسلمة الفهري (انظر الملحق في نهاية الموسوعة)

(٢) الحجم الخطر

يمكن تقليل عدد النورونات التي تهرب من قطعة اليورانيوم ٢٣٥ أو البلوتونيوم بتغيير حجمها وشكلها. ومن البديهي انه كلما كبرت قطعة اليورانيوم، كلما قل احتمال هروب النورونات من نويا ذراتها، الامر الذي يزيد في احتمالات التفاعل النووي المتسلسل. على اننا لا نستطيع ان نزيد في مقدار اليورانيوم الى اكثر من حجم معين يكون فيه عدد النورونات الناتجة من عمليات الانشطار المتسلسلة معادلا على وجه التقريب لعدد النورونات التي تهرب من هذه العمليات بتأييد العوامل المختلفة التي ذكرناها اعلاه. ويسمى هذا الحد بالحجم الخطر. فاذا كانت قطعة اليورانيوم ٢٣٥ أو البلوتونيوم أقل من الحجم الخطر فلا يحدث فيها تفاعل نووي متسلسل، واذا كانت اكبر من الحجم الخطر فانها تنفجر من تلقاء نفسها. (انظر القنبلة الذرية).

(٥) الحدود الآمنة

نظرية توسعة اسرائيلية تبلورت بعد حرب ١٩٦٧، واحتلال اسرائيل لشبه جزيرة سيناء، والضفة الغربية، ومرتمعات الجولان، وقيام ضغوط دولية لاجبارها على الانسحاب منها. ورفض اسرائيل الانصياع لهذه الضغوط حتى يتم وضع «حدود آمنة يمكن الدفاع عنها». ويعرف المنظرون الاسرائيليون الحدود الآمنة بأنها «الحدود التي تردع العرب عن شن الحرب، وتكون قوية بما فيه الكفاية لصددهم اذا ما قاموا بالهجوم، وتغطي دولة اسرائيل عمقاً استراتيجياً يؤمن لها المناورة، ويضمن سلامة المناطق الحيوية والأهلة بالسكان ويبيدها عن مسارح المارك».

وباعت هذه النظرية هو المنظر الاستراتيجي الاسرائيلي ييغال آلون، الا انها في الحقيقة ليست نظرية جديدة. فقد شهدت الصراعات الدولية، منذ القدم، نظريات مشابهة، تختلف في اطارها

العام الا انها تسعى الى الهدف نفسه، وهو إيجاد برر يبدو منطقياً للاستيلاء على اراضي الغير، مثل نظرية المجال الحيوي النازية. وغالباً ما يطلق هذه النظريات طرف قوي متسلط لا يملك حقاً قانونياً او تاريخياً حقيقياً يبرر توسعه او احتلاله لاراضي الغير، وهو لا يأخذ في اعتباره عادة الا النواحي المتعلقة بمصالحه.

وترتكز نظرية آلون في الحدود الآمنة على عوامل جيواستراتيجية وصهيونية وسياسية يصنفها على الشكل التالي: (١) احتياجات اسرائيل الدفاعية. (٢) الولاء التاريخي للشعب اليهودي تجاه وطنه. (٣) الاحتمالات السياسية. ويفسرها على اساس الوضع الذي كان قائماً في الفترة التي تلت حرب ١٩٦٧ وحتى حرب ١٩٧٣. ومن ناحية احتياجات اسرائيل الدفاعية، يرى آلون ان الرجوع الى حدود العام ١٩٤٩ يشبه الى حد كبير الدخول في مصيدة استراتيجية. ويصف مفهومه للحدود الآمنة بقوله «ان الحدود الآمنة في رأبي هي حدود سياسية ترتكز على عمق اقليمي وموانع طبيعية من مجاري المياه والجبال والصحراء والممرات الضيقة لمنع تقدم الجيوش البرية والميكانيكية. وهي حدود تضمن اولا امكانية إقامة نظام اذار مبكر ضد اقتراب الطائرات المعادية. وهي التي تتيح قواعد مريحة للهجوم المضاد. ولا يمكن ان يكون مثل هذه الحدود اي بديل». ويرفض هذا المفهوم الضمانات الدولية، او الضمانات التي يقدمها «طرف ثالث»، كما يرفض إقامة مناطق مجردة من السلاح، او عقد معاهدة صلح، على اساس انها جميعاً ليست ضمانات للسلام ولا تصلح للدفاع عن الدولة.

ولا يقتصر مفهوم الحدود الآمنة على المتطلبات المادية والطبيعية التي تسهل الدفاع عن الدولة، بل هو يرتبط ارتباطاً وثيقاً بما يسميه آلون «بالحق التاريخي للشعب اليهودي تجاه وطنه»، وهو ما يجب اخذه في الاعتبار عند تقرير وضع حدود آمنة لدولة اسرائيل، وهذا الحق التاريخي لا يفترض خريطة الحدود القصوى التي عرفها التاريخ العبري القديم، بل يأخذ بحق اليهود التاريخي في ارضه كبداً قومي وأدبي وسياسي». ويعني هذا النص الغامض، بعض الشيء، ان اسرائيل لن تطالب بحدودها التاريخية، من الفرات الى النيل، بشكل علني ومفضوح، بل هي ستحتفظ «بحقها القومي، والادبي، والسياسي» في تحرير «اراضي اسرائيل» كلما نشبت حرب مع العرب. ويقول آلون في تفسير هذا الحق، «لولا ضعف موقف اسرائيل

في العام ١٩٤٩، ولو انها سمحت لجيش الدفاع الاسرائيلي ان يححر بقية اجزاء فلسطين الغربية لما كان من المعقول ان يحتج البعض اليوم ضد حق اسرائيل في البقاء في القدس والخليل ونابلس، على الرغم من ان هذه الاماكن تقع خارج الحدود التي خصصت لاسرائيل في مشروع التقسيم لسنة ١٩٤٧» ويضيف، مقارناً ذلك الوضع بالموقف الناشئ بعد حرب ١٩٦٧، «لقد تمدينا في ذلك الوقت - عام ١٩٤٩ - حدود التقسيم بقيامنا بحملة للدفاع عن النفس، وتجاوزنا الحدود ايضاً في عام ١٩٦٧ بواسطة حرب الانقاذ التي شنتها اسرائيل ضد مؤامرة ابادتها. ووصلنا الى ضفاف الاردن وهضبة الجولان وسيناء. فا هو الفارق الجوهرى الآن؟ من الممكن ان نتنازل عن مساحة من الارض في نطاق معاهدة للصلح لكي نحقق هدفاً اكثر اهمية، ولكن علينا الا نتنازل عن اية منطقة من المناطق يتعارض تركها مع حقنا التاريخي في كل ارض فلسطين».

وتفترض نظرية الحدود الآمنة ايضاً الحفاظ على الطابع اليهودي للدولة عبر السنين، لذلك فانها تأخذ المشكلة الديموغرافية في الاعتبار، فضم الاراضي العربية قد يؤدي الى زيادة نسبة السكان العرب في دولة اسرائيل مما يطس طابعها اليهودي تدريجياً بسبب التكاثر الطبيعي السريع بين السكان العرب. والحل الذي يرضه آلون لهذه المشكلة يتمثل بزيادة الهجرة اليهودية، وزيادة نسبة التكاثر الطبيعي للاغلبية اليهودية بالتشجيع، بالإضافة الى تشجيع العرب على الهجرة الى الخارج. ومن جهة اخرى تفترض النظرية ان يخضع العرب الموجودون داخل حدود الدولة الآمنة، او قرب «الحدود الآمنة الامامية» للنفوذ الاسرائيلي تماماً، وان يمنعوا من التجمع في أي تنظيم قد يوجه ضد اسرائيل.

ولا تنسى هذه النظرية ان الحدود الآمنة تتطلب تهدئة الجانب صاحب المصلحة الاولى في القضية، اي الفلسطينيين، ويرى آلون انه اذا كان عرب فلسطين يرغبون حقاً في تقرير مصيرهم «فليس هناك ما يحول دون تحقيق هذه الرغبة في الضفة الشرقية للاردن»، ويعتقد «ان الشخصية الفلسطينية لم تتبلور الى حد تقرير المصير داخل حدود الضفة الغربية وقطاع غزة».

اما من جهة الاحتمالات السياسية، وهي احدى العوامل الرئيسية الواجب اخذها في الاعتبار عند تخطيط حدود الدولة الآمنة، فيربطها آلون بالامكانات المتوافرة، على اساس ان من الضروري

كسب تأييد الرأي العام العالمي لتأييد القضايا الإسرائيلية. إلا أن هذا ليس أساسياً إذا كان مشروطاً بأن تكون إسرائيل الجانب الخاسر والمضروب الذي يثير العطف في الصراع من أجل وجوده ، فإنها عندئذ تفضل السياسة التي تضمن التفوق الاستراتيجي لها، حتى وإن أدى ذلك إلى حرمانها من التأييد لقضاياها. وهذا الموقف لن يكون في الحقيقة الخيار الوحيد أمام إسرائيل ، « لان السياسة الواعية ، والدعاية الواسعة قادرة على كسب الرأي العام الموضوعي الذي لا ينحاز والذي يفهم افعالنا الضرورية ودوافعها الادبية والدفاعية » .

وتفتقر النظرية ضرورة إقامة جسر للتفاهم بين إسرائيل وعرب فلسطين ، قد يدفع الدول العربية إلى التغلب على التردد والشروع بالتفاوض مع إسرائيل. وليس الهدف من هذا الجسر في الحقيقة التفاهم مع العرب بقدر ما هو اضعاف الجبهة العربية وتفكيكها .

وتمثل نظرية الحدود الآمنة أقصى ما اظهره مسؤولو إسرائيل من اطماع صهيونية. والحقيقة ان في النظرية قدر كبير من سياسة الامر الواقع التي ميزت الطابع الاستيطاني الصهيوني لفلسطين كما يتضح مما سبق ذكره ، ومن قول آلون « قد يكون من الجائز ان تستوجب الاعتبارات السياسية عدم الادلاء بتصريحات وبيانات قوية عن الغم - ضم الاراضي العربية المحتلة بعد ١٩٦٧ - غير ان النشاط الاستيطاني الواسع لا يحتاج الى اعلان عن الغم » . ويضيف « انه لا يمكن الانتصار في الحرب بدون معارك ... وهكذا فانه لا أمل في الانتصار في الصراع السياسي حول الارض دون خلق واقع استيطاني مخطط ومحصن ومسلح . »

ويجدر الذكر ان نظرية الحدود الآمنة قد ظهرت في اعقاب حرب حزيران (يونيو) وتشبعت بالروح التي سادت المجتمع الإسرائيلي في تلك الفترة . وقد وضعت على اساس ان إسرائيل هي سيد المنطقة المطلق، والقادرة على فرض شروطه على الدول العربية المجاورة ، وأنها المتفوقة من الناحية الاستراتيجية . لذلك لم يكن غريباً ان تهتز هذه النظرية بعد حرب ١٩٧٣ التي وازنت الوضع العسكري الى حد كبير .

(أ) حدود الفصل

هي الحدود النظرية التي يتم وضعها من قبل قيادة الجبهة أو قيادة الفرق أو الالوية بهدف تقسيم

مناطق العمل بين التشكيلات والوحدات . وتستند هذه الحدود إلى هياكل أرضية واضحة وثابتة من السهل التعرف عليها . ويتم تحميل هذه الحدود على خرائط العمليات والمخططات بإشارات مختلفة حسب حجم التشكيل فتكون شارات الحدود بين الالوية مختلفة عن تلك الشارات بين الفرق وهكذا .

ولقد فرضت متطلبات العمليات وضع هذه الحدود بعد أن أصبحت المعركة الحديثة للأسلحة المشتركة تتطلب زج تشكيلات وقوات كبرى وفق « النظام المتفصل » ، وضمن حدود أرضية واسعة . علاوة على ضرورة عمل هذه الوحدات داخل عمق كبير في مسرح العمليات . فكان لا بد من اللجوء إلى هذا التقسيم حتى لا تحتلط الوحدات والتشكيلات بعضها ببعض ، وحتى لا يكون هناك ثمة مجال للخطأ بين عمل القوات .

تعتبر حدود الفصل بين القوات من نقاط الضعف التي يحاول كل طرف من الاطراف المتصارعة البحث عنها واستغلالها لتنفيذ المناورات بالعمق ، والوصول إلى المنطقة الادارية للخصم ، وتطويق مجنباته ومؤخراته بهدف إنهاء المعارك في مسرح العمليات بشكل حاسم . وكان البحث عن هذه الخطوط في الحروب الماضية يقع على عاتق المقدمات والقوات الاستطلاعية المتقدمة ، علاوة على أجهزة الاستطلاع والاستخبارات المختلفة . وكانت قوات الاستطلاع تمارس عملياتها باستخدام القوة لسر النقاط الضعيفة (Sondage) ، ولكن التوسع التقني ، والتطور الحديث في وسائل القتال ، واستخدام الأقمار الصناعية وجهاز المعلومات « الانفورماتيك » ، قد ساعد إلى حد كبير على تحديد مواقع القوات والكشف عن حدود الفصل بينها . ونتيجة للاختار المتعاظمة التي تهدد باستمرار نقاط الضعف في المجنبات والمؤخرات وعند حدود الفصل بصورة خاصة ، أصبح من واجب قيادة مسرح العمليات ، أو قيادة الجبهة ، توفير الحماية الضرورية لتأمين حدود الفصل ، وذلك عن طريق اتخاذ التدابير التالية :

أ - تكليف كل وحدة أو تشكيل بحماية حد الفصل الواقع على يمينه مثلاً ، وتغطيته بالنيران والقوات .

ب - دفع وحدات خفيفة الحركة وقوية من المدرعات والمشاة الميكانيكية والمدفعية للعمل في منطقة حدود الفصل . وغالباً ما تكون هذه الوحدات أو القوات من الانساق الثانية ومن القوات الاحتياطية .

ج - تكليف « مجموعات المدفعية » التابعة للقائد ، بتحضير رماياتها على منطقة حدود الفصل ،

وذلك للتدخل بأسرع ما يمكن ضد كل تهديد يوجهه العدو إليها ، وتدمير كل قوة تحاول التسلل عبر حدود الفصل .

د - اجراء الاستطلاع المستمر ، وعلى كافة المستويات ، لاكتشاف محاولات العدو تجميع قواته وحشدتها ضد حدود الفصل . واجهاض هذه المحاولات بنيران مركزة من قبل الطيران والمدفعية بعيدة المدى . ان الاساس في حماية حدود الفصل هو تنسيق نيران مجموعات المدفعية لتغطية هذه الحدود بنيران قوية ، مع تكليف القوات الاحتياطية بتدمير كل محاولة قد يقوم بها العدو للتوغل عبر حدود الفصل . وان تدمير قوة العدو وهي في بداية وصولها لحدود الفصل قد يكون أسهل بكثير من تدميرها بعد نجاحها في الوصول إلى مؤخرة القوات . وفي كل الأحوال يجب تدمير كل هجوم في مناطق حدود الفصل بحزم وقوة وبأسرع ما يمكن . ويتطلب ذلك اتخاذ القرارات المناسبة بسرعة ، وزج القوات المناسبة ، إلى جانب ضرورة توفر كفاءة قتالية جيدة وروح معنوية عالية لدى القوات التي تعمل ضد هجوم العدو .

ان التوزيع غير المتساوي على امتداد الجبهة ، وتركيز محاور ثقل الهجوم على أكثر المناطق أهمية بهدف الاقتصاد بالقوى ، والتخفيف بالقوات عن المحاور الأخرى الثانوية ، ثم الاندفاع بعمق حتى أقصى حدود مسرح العمليات ، هو الطابع المميز لمعركة الاسلحة الحديثة المشتركة . وخلال هذا التنظيم أصبح وجود نقاط ضعف من الأمور الحتمية . ولكن تنظيم الدفاع عند نقاط الضعف هذه وتوفير الحماية لها بكل « القوى والوسائط » هو الواجب الأول للقادة وجهاز أركانهم على جميع مستوى التشكيلات والوحدات . وأن التنسيق الجيد للتعاون بين القوات والأسلحة كفيل بمعالجة نقاط الضعف ، وبصورة خاصة عند حدود الفصل ، وإزالة الاخطار قبل وقوعها ، أو التخفيف من تأثيراتها الضارة حتى حدودها الدنيا عند وقوعها . ولقد تميزت معارك الحرب العالمية الثانية بتوغل المهاجم بعمق ، وفي كثير من الاحيان عبر حدود الفصل بين القوات . كما أمكن في كثير من الحالات معالجة نقاط الضعف ودعمها قبل ان تتحول النتائج إلى كوارث حتمية . ففي صباح يوم ٢٢ حزيران (يونيو) ١٩٤١ ، اجتاحت القوات الألمانية حدود الاتحاد السوفيتي . وفي نهاية يوم ٢٣ حزيران ، وجدت القوات الألمانية مكاناً ضعيفاً فوجهت ضربة قوية إلى الفاصل الكائن ما بين منطقتي رافا - روسكايا وبيربيشيل . وكان

يدافع عن حدود الفصل فرقتا المشاة ٩٧ و ١٥٩ . وعلى الرغم من اجراءات قيادة الجيش السادس المضادة فقد نجحت القوات الالمانية في استئثار نقطة الضعف ، وركزت «قواتها ووسائلها» ، وارغمت قوات الفرقتين ٩٧ و ١٥٩ على الانسحاب . ويذكر جوكوف اسباب الضعف عند خطوط الفصل بين القوات خلال المرحلة الاولى من الحرب بقوله : « وهناك واقعة كان لها تأثير سيء على سير المواقع الحربية التي دارت في الأيام الأولى ، ذلك أن بعض القادة بدلا من أن ينظموا السيطرة الحازمة على القوات من مقرات قيادتهم ، ويحافظوا على الاتصال مع الجوار واركابان الجبهة ، اسرعوا الى القطعات لاعطاء تعليماتهم ، دون أن يعرفوا الموقف في قطاعات الجيش الأخرى . وبذلك وضعوا قادة القطعات والتشكيلات في ظروف صعبة . ونظراً لعدم وجود اتصال مضمون مع القيادة الأعلى ، فقد كانوا مضطرين الى العمل حسب تقديراتهم الشخصية كما تراءى لهم المصلحة ، وغالباً ما كان ذلك يؤدي الى ضرر بالغ » . ويبرز هذا القول جميع النقاط الضرورية لتأمين حدود الفصل بين القوات وهي : أ - الاتصال المستمر بالقيادة واعلامها عن الموقف وتنفيذ تعليماتها ، ب - تأمين الاتصال مع الجوار وتنسيق التعاون معهم لحماية حدود الفصل ، ودعم نقاط الضعف ، ج - السيطرة الحازمة والقوية على القوات ، د - اتخاذ القرارات المناسبة وتنفيذها بسرعة من قبل القوات .

استمرت المعارك بين القوات السوفيتية والقوات الالمانية على جميع الجبهات . وفي يوم ١ كانون الاول (ديسمبر) ١٩٤١ ، قام الالمان بهجوم مباغت تماماً . واخترقوا قلب جبهة موسكو في منطقة الفصل بين الجيشين ٣٣ والخامس . ولكن الفرقة ٢٣ استطاعت إيقاف تقدم الهجوم الالمانى ، ودمرت بيران مدفيعتها جزءاً من دباباته ، كما دمر الكثير من الدبابات أمام حقول اللغام ، ثم تدخل « احتياط الجبهة » من الجيشين ٣٣ والخامس ، فاكل تدمير القوة الالمانية . وفي يوم ٤ كانون الاول (ديسمبر) ، ترك الالمان فوق ارض المعركة ما يزيد على عشرة آلاف قتيل وخمسين دبابة وكية كبيرة من الاعتدة والاسلحة وللذخائر . وواضح هنا ان تغطية حدود الفصل وحمايتها قد تم بفضل : تنسيق التعاون بين الجيشين لحماية حدود الفصل ، والتنسيق الجيد للوسائل والنيران ، مما ساعد على إيقاف زخم الهجوم ، وتدخل القوات الاحتياطية بقوة مناسبة وفي الوقت المناسب ، بحيث امكن تصفية قوات الهجوم بصورة تامة .

وكثيراً ما يحدث أثناء القتال ان تتقدم إحدى الجبهات وتدفع مسافة اكبر من الجبهة المجاورة لها ، وهنا لا تصبح القضية قضية حدود فصل فقط ، وإنما تصبح قضية أجنحة مكشوفة . وتعمل قيادة الجبهة على زج قوات احتياطية لحماية هذه الاجنحة المكشوفة ، وتبقى هذه القوات الاحتياطية متقدمة مع الجبهة الاكثر تقدماً حتى تلتحق بها الجبهة الاخرى . ويعاد تنظيم التعاون من جديد لحماية حدود الفصل بين الجبهات . وعند ممارسة العمليات على مستوى مجموعة من الجبهة ، ومن أجل تنسيق التعاون فيما بينها وحماية حدود الفصل ، كثيراً ما يتم تشكيل قيادة خاصة تمارس هذا الدور ، وتكون واسطة الاتصال بين قيادات الجبهات المختلفة وبين القيادة العليا ، وذلك على نحو ما تم تنظيمه منذ بداية الهجوم المعاكس العام على جبهة الاتحاد السوفيتي في عام ١٩٤٣ وحتى نهاية الحرب .

ومن أهم الأمثلة على تركيز الجهد الرئيسي للهجوم على حدود الفصل بين القوات ، اختراق القوات السوفيتية للحصار الالمانى حول ستالينغراد ، ثم اختراق الدفاع الالمانى على أبواب برلين ، واختراق مونتغمري للتنظيمات الدفاعية في الجنوب عند حدود الفصل بين القوات . وكان الهجوم العام للحلفاء بعد إزال التورماندي في ٦ حزيران (يونيو) ١٩٤٤ ، كثيراً ما توغل عميقاً عند حدود الفصل ، كما ان عملية الاردين والهجوم المضاد الالمانى الاخير ضد الحلفاء قد اعتمد على نقاط الضعف عند حدود الفصل بين القوات . واخيراً فان استئثار حدود الفصل بين الجيشين المصريين الثاني والثالث ، هو الذي ساعد اسرائيل على الأندفاع في سيناء ، والوصول إلى قناة السويس ، وعبورها الى الضفة الغربية وتحقيق ثغرة الدفسوار ، في يوم ١٦ تشرين الأول (اكتوبر) خلال الحرب العربية - الاسرائيلية الرابعة (١٩٧٣) .

(٣) حديقة الموت (معركة)

(انظر عقرباء) .

(٥) الحرب

هي شكل من اشكال العلاقات الدولية . يستخدم فيها العنف المسلح بالإضافة الى ادوات اخرى من ادوات السياسة . وبمعنى اوسع واشمل ، هي استخدام القوة بين جماعتين من البشر ، تخضعان لنظامين

متعارضين لهما مصالح متعارضة . وتعتمد الدول عادة الى محاوره سياسات الدول الاخرى لكي تحمي مصالحها ، وتوسع دائرة نفوذها السياسي الذي يضمن تلك المصالح . ويتحرك هذا الصراع عادة على اصعدة عدة ، دبلوماسية ، وتجارية ، ومالية ، ودعاوية . ثم يتطور الى حرب سياسية ، وحرب اقتصادية ، ثم الى التهديد بالحرب ، واحيراً الحرب . وهذه هي النظرة التقليدية الى الحرب التي يعرفها كلاوزفيتز بأنها « عمل عنف يقصد منه اجبار خصومنا على الخضوع لارادتنا » . ويرى كلاوزفيتز بان « الحرب ليست مجرد عمل سياسي ، ولكنها أداة سياسية حقيقية » . و « امتداد للسياسة بوسائل أخرى » . وهناك خلط واضح في مفهوم كلاوزفيتز للحرب مع مفهوم الحرب الشاملة ، ولكن من الواضح ان وجهة نظره تعرف حرباً أقل من الحرب الشاملة . خاصة مع وجود اسلحة الدمار الشامل ، وقدرتها على إلحاق خسائر فادحة لدى الطرفين . كما ان افتراض كلاوزفيتز بوجود هدف سياسي من وراء الحرب يفرض تحديداً لها .

وقد يصبح الدمار الشامل هدفاً في حد ذاته اذا كان هدف الحرب عقائدياً ، اي حين تصبح الحرب مقدسة . في حين تنظر الحرب التقليدية الى حساب الارباح والخسائر ، فان الحرب العقائدية ، او المقدسة ، تشن ضد اعداء لا يمكن التسامح مع عقائدهم السياسية والدينية . وفي هذه الحالة لا يمكن الوصول الى اتفاق . وتستمر الحرب الشاملة حتى الاستسلام غير المشروط ، او القضاء على الكيان السياسي لاحد الطرفين . وعلى حين يكون الوصول الى اتفاق ، وحتى تعاون فيما بعد ، عمل من صلب الحرب كأداة سياسية ، فانه يغدو مستحيلاً حين تكون اسباب الحرب عقائدية .

ولا يمكن في أيامنا هذه القيام بالحرب الشاملة ، أو « الحرب لتحقيق أهداف سياسية » بين القوى العظمى بسبب قدرة هذه الدول التدميرية العالية ، التي أوجدت ما يعرف بالردع النووي . وذلك طبقاً لنظرية كلاوزفيتز في ان الحرب هي أداة سياسية لحماية مصالح الدولة وتوسيع دائرة نفوذها . إلا أن عدم رغبة الدول العظمى في الدخول في صراع نووي ، دفع بها الى شن حروب محدودة خارج حدودها . وبالتحديد في مناطق النفوذ المتنازع عليها . وتقوم هذه الحروب في اغلب الاحيان الدول التي تدور في فلكها ، مع استمرار استخدام وسائل الصراع الاخرى .

وتتعارض وجهة النظر التقليدية في الحرب ،

والقائلة بأنها احد اشكال الحياة الاجتماعية ، مع المفهوم الماركسي اللينيني للحرب ، الذي يرى انها نتاج لصراع الطبقات على المسرح الدولي . فالطبقات الرأسمالية التي تقف على رأس السلطات في دولة ما تقوم بالحرب كأداة لصراعها الدائب من أجل مزيد من العمل ، ومزيد من المواد الخام ، ومزيد من الاسواق . على حين تقاد الطبقات العمالية بالاكره الى حرب يفترض انها قومية ، الا انها ليست سوى أداة لخدمة اغراض الطبقة الرأسمالية ، عن طريق استغلال الشعوب الاخرى . وقد تعتمد القوى الرأسمالية الى شن حروب ذات طابع قومي لامتناس المصالح الثورية لدى جماهيرها .

وينظر المذهب الماركسي الى الحرب بين الدول الاشتراكية والرأسمالية كشكل مباشر من اشكال صراع الطبقات . حيث يسعى كل طرف الى استغلال مصادره لتحقيق مكاسب طبقية . ويفترض هذا المفهوم الذي يفسر دوافع الحرب ، بأنها مستحيلة بين الدول الاشتراكية ذاتها . لان الحرب هي أداة صراع الطبقات ، ولانه لا يمكن ان يكون هناك صراع داخل الطبقة العمالية العالمية ، لذلك فلا يمكن ان تنشأ بينها حرب . وهكذا فان المذهب الماركسي اللينيني للحرب يرى انها ظاهرة مؤقتة ، ترتبط بحكم الطبقة الرأسمالية وغيرها من الظواهر السياسية الآيلة الى الزوال . وهذا ما يعارض وجهة نظر كلاوزفيتز وغاستون بوطول في ان الحرب ظاهرة انسانية .

ويرى اتباع مذهب اللاعنف بأن الحرب ليست ضرورية كأداة سياسية . وانه لا يجوز لأي قائد سياسي ان يشن حرباً ، او ان يبني قوة عسكرية . وان الدفاع الوطني يمكن ان يتم بالمقاومة السلمية التي ستقضي على أية مكاسب يطمح العدو في تحقيقها من وراء الحرب . كما ان الدعاية والتظاهرات السلمية ستكون قادرة على تحطيم روح العدو المعنوية ، بما يجبر القوات المحتلة على الانسحاب . ولكن ليس في هذا المذهب اي حساب لمواجهة القصف الجوي مثلا ، او الحصار البحري او اي شكل من اشكال العمليات العسكرية التي لا تتطلب تواجد افراد من القوات الغازية على اراضيهم . كذلك فان مبدأ اللاعنف لا يصح الا مع غزاة يعملون ضمن قواعد مسلكية واخلاقية صارمة . ولا يمكن العمل به ضد غزاة يستخدمون مختلف اشكال العنف دون رادع .

ويرى مفهوم الحرب للبحث عن السلام ، او الحرب لحل نزاع ، ان الحرب حادثة عابرة اكثر

من كونها أداة في يد الدولة . وينظر اليها كتحتاج للصراعات السياسية ، والحقائق الموضوعية اكثر من كونها نتيجة لقرار سياسي واع . ويختلف هذا المفهوم ايضاً مع وجهة نظر كلاوزفيتز في ان الحرب هي أداة مختارة في أيدي السياسيين ، لانها تحدث نتيجة لوضع مضطرب . ونظراً لكون الحرب « حدث » عابر فان الدول تلجأ عادة الى ايجاد الاسباب التي أدت اليها ، وخلق البنية السياسية والاقتصادية القادرة على تحاشي الحرب في المستقبل . وتلعب الامم المتحدة اليوم دوراً بارزاً في هذا النوع من الحروب . وغالباً ما تبحث هذه المنظمة الدولية عن الاسباب التي أدت الى الحرب ، اكثر من بحثها في الحرب ذاتها . ولقد ادى عدد من الحروب التي تحمل طابع البحث عن السلام الى خلق دول جديدة ، كحل لفصل جماعات قومية .

ومهما يكن من امر ، فطالما وجدت جماعات انسانية منظمة ، وطالما تجمعت هذه الجماعات في كيانات أقيمت كتجميع للقوى ، وطالما بقيت الحرب الوسيلة الفعالة لتحقيق اهداف تجمعات القوى ، وحل خلافاتها ، فسوف يكون هناك طرف يشن الحرب على طرف آخر . وسيكون هناك آخرون يضطرون الى خوض غمارها .

وهناك انواع ثلاثة من الحروب فهي « دولية » حين تنشأ بين دولتين او اكثر ، تتمتعان بمستوى حضاري واحد ، و « استعمارية » حين تنشأ بين أمتين بينهما تباين حضاري واسع ، و « اهلية » حين تنشأ بين فريقين داخل دولة أو أمة ما ، بين مجموعة نائرة او متمردة وحكومة رسمية .

وللحرب أشكال وتقنيات متعددة ، فهي « تقليدية » حين تستعمل فيها معدات القتال العادية التي لا تشمل اسلحة الدمار الشامل . وغالباً ما تحدد امكانيات القوى المتحاربة شكل وتقنيات هذه الحروب ، كما تحدها هذه المعدات التي تملكها والمستوى الحضاري الذي وصلت اليه . فالحروب الذرية ، والبيولوجية ، والكيميائية ، والالكترونية ، والجوية الاستراتيجية ، لا يمكن ان تخوضها إلا دول لديها الوسائل لشن حرب مشابهة . وتخوض الشعوب الفقيرة عادة انواعاً اخرى بسيطة من الحروب ، مثل الحرب الثورية التي تستخدم تقنية حرب العصابات .

وتضع الدول التي تخوض غمار حرب ما كل امكانياتها لكسبها ، وتكون هذه الحرب محصلة لاشكال اخرى من الحروب تدور على أصعدة اخرى منها : الاقتصادية ، والنفسية ، والسياسية ، بالإضافة

الى العمليات العسكرية العادية . وقد تدوم الحرب أياماً قليلة ، او سنوات عديدة . وتعمل الدول عادة ما في وسعها لتقصير أمد الحرب لما فيها من معاناة ، وخسائر مادية وبشرية . او لان ذلك راجع لاسباب موضوعية تتعلق بالدولة ذاتها . كما هي الحال بالنسبة لاسرائيل التي تسمى الى تكثيف كل جهدها واطلاقه في فترة زمنية قصيرة ، بسبب ضآلة عدد سكانها ومواردها بالنسبة لسكان وموارد الدول العربية المحيطة بها ، ورغبتها في تحقيق الحسم على مسارح العمليات قبل استكمال تعبئة القوى العربية ، وقبل وقوع اي تدخل دولي . الا ان معظم الحروب الحديثة تستمر عادة لفترة طويلة ، بشكل متصل على كل الجبهات ، او على شكل حملات تدار في منطقة معينة لفترة محدودة ، وتقوم بسلسلة من المعارك التي تدوم عدة أيام . وقد تعتمد احدى القوى اطالة امد الحرب بشن حرب طويلة الامد ، نظراً لاعتقادها بأن هذا هو الاسلوب الملائم لها وغير الملائم لعدوها . وتشمل الحرب الحديثة مختلف الميادين . فهي تدور في الجو ، والبحر ، والبر بكل اشكاله ، سواء الصحراء ، او السهول ، او الجبال ، او التلال ، او المدن او الغابات . ويتفوق في كل ميدان من هذه الميادين نوع معين من الاسلحة . ففي الجو تسود الطائرة والاسلحة المضادة لها ، وفي البحر السفن الحربية ، وفي الصحراء والسهول الدبابة والمدفع والطائرة ، وفي الجبال الهاون والمدافع القوسية الخفيفة والهلبيكوبتر المسلحة ، وفي المدن والغابات الاسلحة ذات المدى القصير ، مثل الاسلحة الخفيفة ، وقاذفات اللهب . وقد أدى تطور الاسلحة الحديثة الى إضافة أبعاد جديدة لجبهات القتال التي لم تعد محصورة في خطي مواجهة بين جيشين ، بل غدت تشمل كل اراضي البلدان المتحاربة ، واجوائها ، ومياهها الاقليمية ، وعرض البحار ، وذلك نظراً لامتلاك الجيوش الحديثة للقدرة على الضرب في العمق ، وشن الهجمات البحرية ، وفرض الحنق الاستراتيجي . وقد لا تظهر الجبهات في بعض الاحيان على الاطلاق كما في حرب العصابات .

والحرب بمعناها العسكري هي فن تحقيق مطالب جماعية باستخدام القوات المسلحة . وهي تخضع للسياسة العسكرية ، وتطبق الاستراتيجية العليا ، والاستراتيجية ، والعمليات ، والتكتيك . وتعمل السياسة العسكرية على اعداد القوات المسلحة لتكون قادرة على تأمين متطلبات الحرب . وهي تتعاون في سبيل ذلك مع دوائر الدولة السياسية الاخرى .

او أنها تخضع هذه الدوائر لتحقيق سياستها ، في بعض الدول . والسياسة العسكرية الاثر الرئيسي في كسب الحرب او خسارتها ، فالسياسة العسكرية التي تؤمن تسليحاً افضل ومنظومة جيدة ، وقادة مهرة ، قد تحقق انتصاراً حاسماً على دولة في مستواها . كما ان وجود تفوق تقني قد يسمح لقوة صغيرة ان تقاوم قوى اكبر منها ، او ان تتغلب عليها . وقد أدى التطور التقني الضخم في المجالات العسكرية وعدم قدرة الدول الصغرى على مجاراته ، الى اهمال العديد من هذه الدول للسياسة العسكرية ، واعتمادها على حماية الدول الكبرى وضماناتها .

وللحرب نتائج غالباً ما تكون اهم من الحرب ذاتها . وتؤثر هذه النتائج على مجرى حياة الانسان ، من الناحية الاقتصادية ، والعلمية ، والاجتماعية ، والاخلاقية . فللحرب الحديثة طابع تدميري مدني وعسكري للانسان والممتلكات . والحرب بسبب كونها صراع دام ، وتنافس شديد ، تشحن الهمم وتقوي الحوافز ، ويمكن رد التقدم الهائل في مختلف العلوم التقنية والانسانية الى الحرب . وقد عملت الحرب ، منذ القرن السابع عشر ، على دمج التطور التاريخي لشعوب العالم ، وصهر الدول القومية ، في عالم واحد تربط شعوبه شبكة واسعة من المواصلات ، والتجارة ، ويلتزم باحترام قيم متشابهة ، ويعترف بسيطرة قانون دولي ، وتتعاون دوله مع بعضها بموجب اتحادات دولية لها اهداف اقتصادية واجتماعية وسياسية . ورغم هذه النواحي الايجابية ، فان للحرب نواحي سلبية عديدة . فهي ذات طابع تدميري للانسان والممتلكات . وتتل الحروب عادة موجات من الاجرام ، والتعصب ، وانحطاط الاخلاق ، وتراجع لكل القيم التي كانت في دولة ما قبل الحرب .

وتحرم لوائح الامم المتحدة اليوم البدء بالقتال إلا ضمن اوضاع محددة هي : القتال لاختاد العنف الغوغائي ، والقتال لاختاد عصيان او ثورة داخل الحدود الاقليمية لدولة ما ، والقتال للدفاع المسلح عن الافراد او الجماعات ، والقتال تنفيذاً لنص صريح في معاهدة تلزم الدولة التي تجري العمليات فوق اراضيها ، والقتال بموجب سلطات الامم المتحدة ، او تنفيذاً لالتزامات تنص عليها لوائحها . وليست الشروط التي تضمنها الامم المتحدة للبدء بالقتال نهائية ، فهي تحمل في طياتها تفسيرات متعددة ، ولم تعدم الدول طريقة لايجاد اعذار قانونية للبدء بالقتال .

وتفرض لوائح الامم المتحدة والاتفاقيات الدولية كذلك شروطاً حول آداب الحرب بشكل عام مثل :

معاملة الاسرى ، والمدنيين ، والجرحى ، وضرب الاهداف المدنية ، وتحريم استخدام اسلحة معينة لاسباب انسانية . الا ان هذه الاتفاقيات غالباً ما تحرق . وتدخل عدم مراعاة بعض هذه الشروط مثل قتل الاسرى ، والرهائن ، والقضاء على المدنيين بشكل متعمد ، في عداد جرائم الحرب . وفي حين يسهل كشف الجرائم التي ترتكبها الجيوش المهزومة ، فانه يصعب كشفها في الجيوش المنتصرة .

وتنتهي الحرب عندما تنهزم ارادة القتال لدى أحد الطرفين المتحاربين ، ويقنع قادة هذا الطرف بأنه لم يعد هناك فائدة من استمرار الصراع المسلح ، أو أن الاستمرار في الصراع المسلح سيكبد خسائر مادية ومعنوية تفوق الربح المنتظر ، أو لا تقدر الأمة على احتياها .

وتأتي هذه القناعة عادة عندما يستطيع أحد الاطراف تدمير القوات المسلحة للطرف الآخر ، أو تشتيتها ، أو محاصرتها ، أو يدفعها إلى وضع يهدد بدمارها . كما أنها قد تأتي من جراء احتلال أراضي الطرف الآخر ، أو عاصمته ، أو مراكز ثروته الاقتصادية ، أو التهديد باحتلالها أو تدميرها . بيد أن هناك حالات لا تتم فيها هذه القناعة رغم وقوع كل هذه الأمور أو بعضها (انظر الحرب الثورية) .

وعندما تنتهي الحرب باستسلام أحد الطرفين ، يثبت الوضع الجديد بمعاهدة تحدد توزيع الأراضي والمصالح ، وتضمن للمستمر فرض شروطه التي تحقق اهدافه السياسية . ويسود في هذه الحالة السلم الذي لا يخرج عن كونه مرحلة هدوء بين حريين ، وتعود السياسة إلى استخدام وسائلها الأخرى لتحقيق أغراضها .

وقد تنتهي الحروب المحدودة في العصر الحاضر من جراء تدخل الأمم المتحدة ، أو تدخل دولة كبرى (أو أكثر من دولة) ، خوفاً من امتداد الصراع المسلح ، وتصعيده ، وتورط الدول الكبرى فيه . ولا يكون السلم في هذه الحالة سلم الغالبين والمغلوبين ، بل سلم الحل الوسط الذي يوقف الصراع المسلح ، دون أن يحقق أحد الطرفين اهدافه السياسية (الصراع الهندي - الباكستاني ، والصراع العربي - الاسرائيلي) .

(٨) الحرب الاستعمارية

هي الحرب التي تشنها قوى كبيرة ، متفوقة تقنياً وعسكرياً ومتقدمة صناعياً على دولة صغيرة

(أو مجموعة دول) للسيطرة عليها والافادة من موقعها الاستراتيجي الهام وامكانياتها الاقتصادية وغناها بالمواد الأولية .

وقد تميز القرن التاسع عشر بصورة خاصة بكثرة الحروب الاستعمارية . وتظهر أهمية الحرب الاستعمارية من أنها تجمع بالضرورة عدة نماذج حربية ، وتشكل المجال الأمثل لاندلاع الحرب الثورية . وتأتي التركيبات المتعددة الممكنة من أشكال الحروب ذات الصفات المتباينة كل التباين . وان أبسط اشكال حرب الاستعمار هي الحرب التي يقوم بها فيلق غزو منزول وسط السكان الذين يقاوتهم ، وهذا هو الوضع الذي ظهر في العام ١٨٣٠ بعد الانزال البحري في مدينة الجزائر . ولقد تكرر هذا الأمر ذاته في العام ١٩٠٧ بعد الانزال في السدار البيضاء (كازابلانكا) لاحتلال سهل شاوايا في المغرب . وفي مثل هذه الحالات يكون على فيلق الغزو مجابهة حالة فقد الأمن بصورة عامة نتيجة لانتفاضة السكان . وينطبق هؤلاء السكان عادة الحرب البدائية المبينة على الكماثن وحرب العصابات . وينخدع السكان احياناً فيخطئون في تقدير قوتهم الحقيقية ، ويحاولون عندئذ تحدي فيلق الغزو بمعركة تقليدية ، لكن انضباط فيلق الغزو وقوته النارية يبرهان ويثبتان على ساحة المعركة ضعف جماهير السكان الأصليين المجهزين بمعدات سيئة ، وبعد مثل هذه التجارب المريرة الأولى يقتصر الدفاع على حرب العصابات ، وعندها يصبح على فيلق الغزو تطبيق اجراءات أمن واسعة ودقيقة جداً . وبعد فترة محددة من الزمن ، وبعد أن يحقق فيلق الغزو عدة نجاحات ، يبدأ هذا الفيلق في اكتساب تعاطف السكان المحليين . وما ان يتوصل فيلق الى جمع الأنصار أو تطويع وحدات خفيفة مساعدة (زواف ، غوم ... الخ) ، ويعتمد على السلطات المدنية المحلية الصديقة ، حتى يتخلص من عزله ، ولا يعود وحيداً . وتبدل الحرب عندئذ صفتها وتصبح حرباً أهلية يتجابه فيها السكان الأصليون مع السكان الأصليين وفق الوسائل الخاصة بحرب العصابات ، على حين يصبح فيلق الغزو العمود الفقري ورأس ربح مجمل القوى التي نظها . وتشمل المنطقة الاستعمارية عادة منطقتين مختلفتين هما : المنطقة المهدأة التي يسيطر عليها فيلق الغزو مع حلفائه ، والمنطقة الثائرة ، وتكون المنطقة المهدأة آمنة نسبياً ، وتسود حرب العصابات المتبادلة على حدود المنطقتين . وتتقدم عملية الهدأة على شكل توسع مستمر كبقعة الزيت . وتكون حرب العصابات القائمة على الحدود والمدعومة من قبل السكان

المقيمين على مقربة من المنطقة المهداة عبارة عن عبء ثقيل على الغزاة. ويتعب السكان في الوقت ذاته نظراً لتعرضهم للدعايات القادمة من المنطقة المهداة فيتخاذلون، وتقوم قبائل أخرى بمتابعة حمل عبء حرب العصابات على الحدود.

ان السمة المميزة لحرب الاستعمار هي أن القوى المقابلة تكون قليلة التنظيم أو معدومة التنظيم، على حين تمّ الهدئة تحت اشراف سلطة مركزية تمتلك وسائل قوية وحديثة. ويفسر هذا التباين القائم لدى الطرفين النجاحات السابقة للحرب الاستعمارية بشكلها الذي يطلق عليه اسم (حرب الاستعمار التقليدي). يبدو أن اصطدام الحرب الاستعمارية بالحرب الثورية أدى الى ظهور حرب الاستعمار الثورية. وتأخذ حرب الاستعمار شكلاً ثورياً عندما يستند الطرف المهاجم للمستعمرين على ايدولوجية قادرة على انتزاع تعاطف عناصر عديدة في معسكر الخصم وبين صفوف المحايدين. ومنذ هذه اللحظة تتبدل صفة الحرب تبديلاً عميقاً. والحقيقة ان استغلال ايدولوجية ديناميكية يعطي للثورة امكانات كبيرة مرموقة. فهو يسمح قبل كل شيء بزرع بذور الثورة في المنطقة المهداة. وتستطيع الثورة بفضل الارهاب ايقاف سيل المعلومات التي يستقيها المستعمرون من السكان. أي تخفيض مستوى الأمن الذي كان فيلق الغزو وانصاره يتمتعون به حتى ذلك الوقت. ويسمح استغلال الايدولوجية الديناميكية أيضاً بربط علاقات وثيقة داخل البلدان المحايدة، والحصول على مساعدة معنوية ومادية من البلدان المتعاطفة مع الايدولوجية التي ينادي بها الثوار. وتتلقى الثورة بفضل ذلك تبرعات وأسلحة، الأمر الذي يسمح بخلق نوع من التنظيم المدعوم بالايدولوجية المختارة، وما ان تقوى الثورة على هذا النحو حتى تأخذ شكلها الواسع، وتتضايق فيلق الغزو الذي يضطر الى توزيع قواته محاولاً حماية مجمل المنطقة المهداة سابقاً. عند ذلك تبدأ مرحلة جديدة حيث تأخذ الثورة بعداً عالمياً، ويهتم بها الرأي العام الداخلي في بلد الغزاة، ويبدأ بالضغط على حكومة الغزاة التي تأخذ في العمل لتحقيق سلطتها. ويهتم بها الرأي العام العالمي أيضاً، ويبدأ بالضغط على حكومة الغزاة التي تود أن تفرّض أو تتمد فرض سلطتها على المنطقة المستعمرة. ويبدأ انقسام الرأي العام في هذا البلد حول صحة هذه الحرب الاستعمارية التي تدوم بشكل لا يمكن تفسيره، وتفرض من جراء ذلك جهوداً متجددة. ويطول الصراع المسلح مسبباً تدمراً وتزايداً على حين

يتزايد الضغط المعنوي العالمي بشكل مستمر. وبعد سنوات عديدة من الصراع غير المجدي، يظهر هدف هذه الحرب الاستعمارية غير معقول بالنسبة للتضحيات البشرية والاعباء المالية التي تفرضها، عندها يقرر البلد الغازي البحث عن حل وسط مشرف مع الثوار. هنا تبدأ مرحلة طويلة من المفاوضات قد تمتد سنوات عديدة، والحقيقة ان اي طرف من الطرفين المتنازعين لا يستطيع ارغام الطرف الآخر واجباره على قبول شروطه. وينجم عن ذلك مساومات طويلة صبورة هدفها استنزاف ارادة الخصم وتعويده على فكرة تقديم تنازلات جديدة، ويتضاعف عنف العمليات العسكرية خلال هذه الفترة، الا اذا كان هناك اتفاق ضمني خفي يسوغ ممارسة نشاط عسكري محدود، مع الحفاظ دائماً على تهديد خفي بالعودة الى العمليات النشطة الفعالة. وأخيراً يقبل الطرفان حلاً وسطاً ينهي الصراع. وتبقى قيمة هذا الحل الوسط عادة قيمة مؤقتة ومرحلية.

إن متابعة تطور الفن العسكري، تدل على أن هذا الفن تركز في القرن التاسع عشر وبداية القرن العشرين على ما يسمى (بالحرب الكبيرة) مع تقليد سيء لنابليون. وفي الوقت ذاته انطلق الأوروبيون لغزو العالم، فاضموا جميع الشعوب الملونة تقريباً، ولم تعد الحرب (حرباً كبيرة) بل حرباً استعمارية. ويعتبر نابليون بونابرت الرائد الكبير للقرن التاسع عشر في مختلف المجالات، بما فيها مجال الحرب الاستعمارية، لأنه قدم النموذجاً لهذه الحرب عندما غزا مصر. وكان في هذه الحرب تفاوت تقني كبير بين الطرفين المتحاربين. ويعود هذا التفاوت الى اختلافات السلاح والنظام. ولقد تم حصد المماليك في معركة الاهرامات من قبل مربعات بونابرت - تماماً كما حصل بعد قرن من الزمن عندما وقف رجال المهدي في أم درمان ضد رشاشات كيتشر، أو عندما جابه الثوار المغاربة مدافع مانغان من عيار ٧٥ م. وهكذا كانت الحرب الاستعمارية حرب عدم تعادل الطرفين المتحاربين. ولقد نجحت القوات الاستعمارية في تحقيق انتصاراتها العسكرية بسهولة، ونتج عن ذلك احساس العسكريين الأوروبيين بتفوقهم المطلق، الأمر الذي دفعهم في أغلب الاحيان الى تجاهل تأثيرات النيران والتقنيات الحربية التي تم تحسينها وتطبيقها خلال الحرب الأوروبية الكبرى. ويمكن اعتبار الحملة الاستعمارية الفرنسية في الجزائر السبب الذي أضعف كفاءة العسكريين الفرنسيين الذين لم يلبشوا أن هزموا في عام ١٨٧٠ أمام روسيا. وهذه هي فكرة الألمان

الذين لم يخوضوا أية حروب استعمارية تقريباً، والذين يعتبرون أنفسهم خبراء في الحروب الأوروبية. لكن الحرب الاستعمارية غنية في الواقع بدروس أكثر عمومية من دروس الحرب الكبرى التي كانت تطبق في ذلك العصر. ويرجع السبب في ذلك الى ان الحرب الاستعمارية حرب شاملة يطرح فيها الحجم الحقيقي لجميع المضلات المتعلقة بالحسم السياسي الذي يعتبر في الحقيقة هدف الحرب. ومن الملاحظ في الحروب الاستعمارية أن من المحتمل جداً ألا يؤدي الانتصار العسكري الى أي حسم اذا لم يعترف الخصم بهزيمته. أي عندما تحمل محل الهزيمة العسكرية غير المتكافئة حرب شعبية يصعب حسمها اذا لم يكن بوسع الغزاة استخدام اساليب ذكية جداً. وقد ظهرت ثلاث مدارس تستخدمها الشعوب الاستعمارية في حروبها الاستعمارية بعد احتلال البلد المستعمر أو جزء منه:

١ - المدرسة الانكليزية، وهي تهدف الى تهدئة مناطق واسعة (الهند وأفريقيا). وتميل هذه المدرسة الى محاربة الثوار وتهدئة السكان بسلطات مختارة من السكان المحليين. وهذه هي الطريقة غير المباشرة عن طريق الوصاية. ويكون الخليف المحلي مراقباً ومدعوماً بقوات بريطانية نظامية لا تمارس عادة الحرب ضد الثوار. وتأتي قوة هذه القوات من تصرفها المدهش، وانضباطها، واسطورة التفوق المطلق الذي يتمتع به الرجل الأبيض. وتمتد الحرب الاستعمارية في هذه المدرسة على المراهنة على زعيم محلي يضطلع هو ذاته باخضاع البلاد وفق الطرق والأساليب المحلية. وهذه في جوهرها استراتيجية العمل عن طريق رجل ثالث. ومن الطبيعي أنه ما ان تم سيطرة هذا الخليف على الموقف حتى يصبح هو الحاكم، ويكون ذلك تطبيقاً كاملاً لصيغة الوصاية:

٢ - المدرسة الفرنسية، وهي تركز على استخدام قطعات من السكان المحليين، والانصار المحليين أيضاً، ممن يعملون كعملاء منغذين، على أن يحتفظ الأوروبيون (الفرنسيون خاصة منهم) بإدارة العمليات. وتعتبر القطعات النظامية الأوروبية العمود الفقري الذي يضمن قوة هذا الاسلوب المعقد وصلابته. بيد أن عدداً كبيراً من الأوروبيين يبقى مبعثراً ككوادرات وسط القوات المحلية. وما ان تم تهدئة البلاد حتى تكون مهمة هذه الكوادرات ادارة القادة المحليين ومراقبتهم عن كثب. وتكون السيطرة العملية بين ايدي الأوروبيين، وهذا ما يمكن تسميته بالوصاية الاسمية.

٣ - المدرسة الإسبانية (والبرتغالية)، وتتلخص في مقاتلة الثوار، والسيطرة على البلاد بقوات أوروبية فقط. وهذا ما فعله الإسبان في أمريكا وفعلته البرتغال في أفريقيا. وتكون هذه الطريقة ضرورية لا غنى عنها في المرحلة الأولى للاحتلال طالما أن القوات المحتلة لم تكتسب بعد حلفاء محليين. وهي تفترض أن تكون القوات الأوروبية معدة جيداً للقتال في المستعمرات، وهذه حالة نادرة لكن التكيف والتلاؤم مع الوجود الاستعماري يتم بصورة تدريجية. ولقد استخدمت هذه المدارس الثلاث معاً في الواقع وبشكل متعاقب، إذ كانت القطعات الأوروبية النظامية تقوم في بداية الأمر بتحطيم المقاومة العسكرية التي تبديها القطعات المحلية النظامية. وبعد هذا الانتصار الأول الذي يضطر المنتصر بعده إلى إدارة البلاد بنفسه، تجدد القيادة الاستعمارية ذاتها وهي في حاجة لتكوين عدد من التجمعات حولها. ثم يصبح بالإمكان استخدام الطريقة الأولى أو الثانية وفقاً لنوعية هذه التجمعات. وبما أن منطلق الفرنسيين الأصلي يعتمد على تقليد مركزية الدولة الملكية، فإنهم يميلون إلى تطبيق القيادة والإدارة بصورة مباشرة. ويفضلون السيطرة المباشرة على السيطرة عبر شخص ثالث. أما البريطانيون فإنهم يبحثون دائماً على العكس عن طريقة يتخلصون بها من أعباء الحرب المضادة للعصابات وأعباء الحكومة وذلك بإلقاء هذه الأعباء على عاتق الرؤساء المحليين عندما يجدون أن ذلك ممكناً. ولا يحتفظون في النهاية إلا بمراكز التوجيه الأعلى.

ولقد أدت مقاومة الشعوب للحرب الاستعمارية إلى تقسيم البلاد التي تجري على أرضها هذه الحرب إلى منطقتين: المنطقة المراقبة أو المهدأة، والمنطقة الثائرة أو المحررة. ويكون العنصر الهام من استراتيجيات الصراع في هذه الحرب بالنسبة للطرف الاستعماري هو في كيفية تحديد المنطقة المراقبة ضمن الحدود التي يستطيع مسكها حقاً بالوسائل التي يمتلكها بدلاً من أن تتبعثر قواه على مساحات واسعة بشكل يساعد الثوار على ممارسة نشاطاتهم. وهذا ما لم يفهمه نابليون في إسبانيا أو في روسيا، كما لم يفهمه بشكل أفضل منذ هجومه على مصر. ولقد أدى هذا الأمر في كثير من الأحيان (في المغرب العربي والجزائر أو حتى في الهند الصينية) إلى وقوع الاحتلال بشكل متدرج وبطيء في دائرة بقعة الزيت، مع ارتباط كل توسع بالوسائل الإضافية الناجمة عن انضمام قوى جديدة إلى صف الغزاة الاستعماريين. ومن

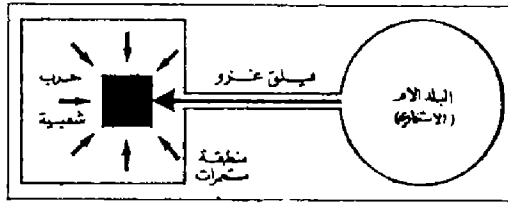

مخطط الحرب الاستعمارية بشكلها الكلاسيكي

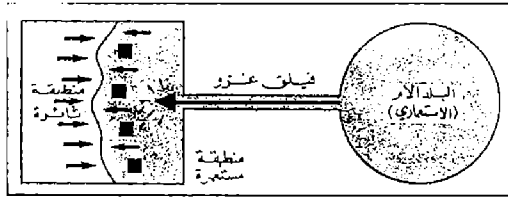

مخطط حرب استعمارية تقابلها حرب ثورية

إلى جانب الثوار، إذ إن الاستنزاف المعنوي تم بسرعة أكبر داخل صفوف المعسكر الاستعماري الذي زعم أن باستطاعته تحقيق نصر سريع. ولقد كان العامل الجوهرية في الحرب الاستعمارية هو (عامل الهيبة)، ذلك أن الرجل الأبيض بمعداته ووسائله ومنهجيته كان ينتزع إعجاب السكان الذين يخضعهم والذين كانوا أقل منسه تقدماً. وكانت نجاحاته الأولية وضغطه الدائم والمستمر تدهش السكان الذين يجاهونهم، فتتغلغل داخل هؤلاء السكان بشكل متدرج وبطيء الفكرة القائلة بأن مستقبل عرقهم مرتبط بقبول الحضارة الجديدة. وكان الوصول إلى هذه اللحظة يدل على انتصار الحرب الاستعمارية، واخضاع البلاد لقبضة تتمتع بقوى كبيرة. ولكن إذا تعرضت هذه (الهيبة) لظوة من الهزات بسبب نكسة أو خبطة سياسية فادحة، أصبح من المتعذر على لمة قوة إعادة فرض الهيبة من جديد. ولقد ظهرت هذه الحقيقة خلال مرحلة تصفية الاستعمار، بعد أن أظهرت أحداث الحرب العالمية الثانية أن مستقبل العالم لم يعد في أوروبا بل في الاتحاد السوفياتي أو أمريكا. وبالإضافة إلى ذلك فإن الطرف الاستعماري القديم، اضطر إلى التخلي عن جزء كبير من مكانه بسبب متاعبه الاقتصادية الداخلية. وجاء عدد من التصرفات الحمقاء والأناحية التي تميز بها سلوك الشخصيات الاستعمارية فكان من جملة الأسباب التي عجلت بقدوم ساعة تصفية الاستعمار.

(١٢) حرب الاستقلال الأمريكية (١٧٧٥ - ١٧٨١)

اندلعت الثورة الأمريكية البرجوازية المعروفة بحرب الاستقلال الأمريكية American war of Independence في العام ١٧٧٥ بسين المستعمرات الأمريكية الشمالية والامبراطورية البريطانية، وذلك أثر حادث الشاي بعام ونصف. وكان هذا الحادث بمثابة الشرارة الأولى التي أدت إلى اشتعال نار الحرب بين الطرفين. وكان الهدف من وراء هذه الثورة رفع الظلم والضرائب والقيود التجارية التي كانت تفرضها السلطة البريطانية على المستعمرات آنذاك بموجب قوانين المنع التي صوت عليها البرلمان في نيسان (أبريل) ١٧٧٤. وهذه القوانين هي: قانون ميناء بوسطن ويقضي بإغلاق الميناء بعد أول حزيران (يونيو) ١٧٧٤. وقانون حكومة ماساتشوستش ويقضي بحرق الشعب

المعروف أن عملية احتلال البلاد احتاجت في الأمثلة السابقة (الجزائر، الهند الصينية الخ...) إلى عشرات السنين. إن هذه الحروب الاستعمارية طويلة الأمد، التي تتناظر تماماً مع الحرب طويلة الأمد (انظر الحرب طويلة الأمد). تمتاز بأنها تتطابق مع سرعة فهم الظواهر النفسية. وقد تستطيع الحرب الاستعمارية طويلة الأمد وحدها اقناع البلد المحتل بقبول السيطرة الأجنبية والتخلي عن الصراع. وبعد مضي عشرين سنة من الحروب يكون الجيل الذي ينضم إلى الغزاة الاستعماريين ويقبل بسيطرتهم غير الجيل الذي بدأ الصراع. ويسمح هذا التبدل بوقوع التطورات الضرورية، نظراً لأن الإنسان يعود بالتدرج على قبول ما كان يعتقد من قبل مستحيلاً. وتنتج الحروب الاستعمارية طويلة الأمد أيضاً بمميزات عديدة من الناحية العملية. فهي متدرجة، وهذا ما يسمح للغزاة بشنّها مع استخدام وسائل محدودة نسبياً. ويسمح لبلد الغزاة بتحمل هذا العبء الخفيف بسهولة. ومع انضمام الجماعات المحلية إلى الحرب تنفذ هذه الحرب وتتطور ذاتياً. وإذا كان البلد المستعمر (غنياً) فإنه يستطيع على الأقل تقديم جزء من تكاليف الحرب. وأخيراً فإن اتساع بقعة الزيت (الهدئة) تسمح بإجراء ترحيل تدريجي لسكان منطقة الحدود بهدف توطين مستوطنين جدد محلهم. وهنا يمكن رؤية التعارض بوضوح بين هذه الصيغ التي طبقت في مرحلة امتداد الاستعمار مع المراحل التي طبقت في مرحلة تصفية الاستعمار، فلقد اعتقد المستعمرون في هذه الفترة الأخيرة أن بوسعهم حل معضلة الثورة بسرعة وبتكاليف باهظة. بينما مارس الثوار اللعب بورقة الوقت. وكان النصر الحتمي



استسلام كورنواليس في « يوركتاون » (١٧٨١)



مناوشة في معركة « كارينز » (١٧٨١)

الأميركيون يهاجمون « تشوهاوس » (١٧٧٧)



كنكورد ، بين قوات بريطانية مرابطة مؤلفة من ٧٠٠ جندي وبين قوات تضم ٧٧ ثائراً ، اذ اطلق احد الثوار النار على القوات البريطانية وأسفرت هذه المناوشة عن مقتل ثمانية وجرح عشرة من قوات الثوار . وفي المؤتمر الثاني الذي عقد في ماساشوسيتس في ٢ أيار (مايو) ١٧٧٥ ، اختير جورج واشنطن لتولي قيادة القوات المسلحة الاميركية وتشكل خلال ٤٨ ساعة « رجال اللحظة » وعددهم ١٣ ألفاً . وفي ١٠ أيار (مايو) استولت بعض القوات الاميركية بقيادة العقيد اثن الن Ethan Allen ، والمنتمية الى مستعمرة فيرمونت Vermont الواقعة شمال غربي فرجينيا ، على قلعة بريطانية في فورت تيكندوروجا Ticondoroga الواقعة شمال شرقي نيويورك . وفي ١٣ تشرين الثاني (نوفبر) من العام نفسه هاجمت القوات الاميركية ، بقيادة الجنرال ريتشارد مونتغمري وبنيدكت أرنولد مقاطعة كيويك بعد أن ضم القائدان جيشهما إلى بعضهما ، لكن الفشل كان نصيب هذا الهجوم . وقد قتل في هذه المعركة الجنرال ريتشارد مونتغمري ، في ٣١ كانون الأول (ديسمبر) ١٧٧٥ وجرح أرنولد جرحاً خطيراً ، مما اضطره الى التراجع في شهر أيار (مايو) ١٧٧٦ .

وفي ١٧ حزيران (يونيو) ١٧٧٥ أي بعد شهرين من حادث لكسنغتون وقعت المعركة الاولى ، معركة بنكر هيل Bunker Hill في تشارلستون Charleston شمالي ماساتشوساتس ، حيث هزمت القسوات الاميركية ، وكانت خسائرها ٤٥٠ مقاتلاً بين قتيل وجريح وأسير وذلك من أصل ١٥٠٠٠ مقاتل . أما القوات البريطانية فقد خسرت ثلث قواتها ، اي نحو ١٠٤٥ مقاتل بين قتيل وجريح ، من بينهم ٨٩ ضابطاً ، وذلك من أصل ٥٠٠٠ مقاتل . وهكذا تمكنت القسوات البريطانية من طرد الجيش الوطني في المستعمرات من تحصيناته التي أقامها عند تل بريدز هيل Breed's Hill (ويسمى اليوم بنكر هيل Bunker Hill) ، بغية ضرب بوسطن بالمدايع والاستيلاء على مقاطعة كيوبك Quebec شرقي كندا ، الامر الذي لم يتمكن الجيش الوطني الاميركي من تحقيقه .

وفي ٢٧ شباط (فبراير) ١٧٧٦ ، تقدم قائد القوات البريطانية هنري كلنتون Henry Clinton لمهاجمة كارولينا الشمالية مع وحدات محدودة من قوات بوسطن ، تعاونه مجموعة كبيرة من السفن الحربية ولم يكن معه العدد اللازم من الجنود ، كما لم يكن هناك تنسيق بين خطط القادة البريين

من حقوقه وتوسيع سلطان الحاكم الانكليزي ، وقانون ممارسة العدالة ويقضي بأن الاشخاص المتهمين باقترااف جريمة خطيرة ضد الحكومة يحاكمون في انكلترا او في مستعمرة غير تلك التي ارتكبت فيها الجريمة . وقانون الإقامة ، وقانون كيويك .

أبتدأت الحرب في لكسنغتون Lexington الواقعة شرقي ماساتشوساتس Massachusetts في الشمال الغربي من بوسطن Boston في ١٩ نيسان (ابريل) ١٧٧٥ ، وانتهت باستسلام القائد البريطاني شارل كورنوالس Charles Cornwallis في مدينة يورك تاون Yorktown في ١٩ تشرين الأول (اكتوبر) ١٧٨١ ، امام جيوش الثوار التي كانت بقيادة جورج واشنطن George Washington وكان من نتائج هذه الثورة انفصال المستعمرات الاميركية عن الامبراطورية البريطانية ، وحصول الولايات الثلاث عشرة المظلة على المحيط الاطلسي في اميركا الشمالية على استقلالها وتحورها من قيود الاقتصاد البريطاني في ٢٠ كانون الثاني (يناير) ١٧٨٣ ، واعلان النظام الجمهوري ، واعلان دستور الولايات المتحدة الاميركية فيما بعد (١٧٨٧) وانتخاب جورج واشنطن اول رئيس للجمهورية في ٣٠ نيسان (ابريل) ١٧٨٩ ، كما كان لها أثرها على اندلاع الثورة الفرنسية .

في كانون الأول (ديسمبر) ١٧٧٣ وقع حادث أثناء تفريغ إحدى شحنات الشاي التابعة لشركة الهند الشرقية ببوسطن . وكانت انكلترا تحاول ارضام المستعمرات على شراء شاي هذه الشركة التي كان أثرياء انكلترا من اكبر المساهمين فيها ، لكن مقاطعة سكان المستعمرات لهذه التجارة أدت الى وقوع هذا الحادث . اذ تنكر بعض اهالي المستعمرات في زي الهنود الحمر ، ودهنوا وجوههم ، وهاجموا ثلاث سفن قادمة من انكلترا محملة ١٨ ألف رطل من الشاي ، وقذفوا بالشحنة في البحر لمام جمهرة من المواطنين ، وذلك احتجاجاً على احتكار الشركة البريطانية لتوريد الشاي ، مما دعا الملك جورج الثالث لاصدار خمسة قوانين عرفت بالقوانين الصارمة . وفي ٥ أيلول (سبتمبر) ١٧٧٤ ، انعقد اول مؤتمر للمستعمرات في اميركا الشمالية في فيلادلفيا ، حيث تم الاتفاق على مقاطعة المستعمرات للبضائع البريطانية ، كما صاغ المؤتمرون ، في جو مشتعل ، مشروع الاستقلال . واستمرت المفاوضات مع بريطانيا سبعة أشهر دون الوصول الى أية نتيجة . وفي ١٩ نيسان (ابريل) ١٧٧٥ ابتدأت الحرب بمناوشة وقعت في لكسنغتون ، على الطريق المؤدية الى

والبحريين ، وكان اعتماده الاساسي على قدرات القوات الموالية . لكن القوات الاميركية تمكنت من دحر القوات البريطانية وتكبيدها خسائر فادحة . وفي ١٧ آذار (مارس) من العام نفسه اخلت القوات البريطانية بوسطن ، وتقهقر قائدها الجنرال وليم هساو William Howe ، وبسبب ذلك انتهى هجوم القوات البريطانية على المستعمرات الاميركية بفشل ذريع .

وفي ٤ تموز (يوليو) ١٧٧٦ ، صدر اعلان الاستقلال في فيلادلفيا ، موقفاً من مندوبي ١٣ مستعمرة . واصبحت هذه الوثيقة التي صاغها الكاتب الاميركي توماس جيفرسون Thomas Jefferson من أهم الوثائق التاريخية السياسة في العالم . اذ نصت على ان الناس جميعاً يولدود متساوين ولهم الحق في الحياة والحرية والملكية . وبالرغم من هذه العبارة التي وردت في هذه الوثيقة ، فقد ظل الزنجي محروماً من الحقوق الانسانية التي لم يحصل عليها إلا بعد ان قامت الحرب الاهلية الاميركية (١٨٦١ - ١٨٦٥) بين الولايات الشمالية والولايات الجنوبية ، وانتهت بإلغاء الرق وتحرير العبيد .

وفي أيلول وتشرين الأول (سبتمبر و اكتوبر) من العام ١٧٧٧ ، دارت معركة ساراتوغا Saratoga في شرقي نيويورك . وكانت هذه المعركة نقطة تحول في الحرب . اذ خسرت القوات البريطانية خلالها خسائر فادحة ، وانتهت باستسلام القائد البريطاني جون بورغوني John Burgogne في ١٧ تشرين الأول (اكتوبر) مع جيشه المؤلف من ٢٠.٠٠٠ مقاتل للقائد الاميركي هوراثيو غتس Horatio Gotes ، وتوقيع معاهدة ساراتوغا التي نصت على عودة الجيش الى بريطانيا عن طريق بوسطن ، شرط ان لا يشارك ثانية في الحرب ضد اميركا الشمالية . وكان استسلام بورغوني اول انتصار اميركي حاسم في هذه الحرب . وقد سهل انتصار القوات الاميركية فيما بعد تحالفها مع فرنسا وتوقيع معاهدة هذا التحالف في ٦ شباط (فبراير) ١٧٧٨ ، حيث اشتركت على اثر هذه المعاهدة قوات فرنسية الى جانب القوات الاميركية . ولعبت الدبلوماسية الفرنسية دوراً كبيراً فأرسلت سفيراً كان ينقل المؤن والذخائر والاسلحة للشوار الاميركيين « بالوسائل الدبلوماسية » . كما دخلت اسبانيا وهولندا الحرب الى جانب القوات الاميركية في ٢١ أيار (مايو) ١٧٧٩ .

وفي شباط (فبراير) ١٧٨٠ تحركت القوات البريطانية في اتجاه كارولينا الجنوبية واخذ الجنرال

٢٥ تشرين الثاني (نوفمبر) ١٧٨٣ . وفي العام نفسه اعترفت معاهدة باريس بمولد الامة الجديدة ، ومنذ ذلك الحين أصبحت المستعمرات الاميركية الثلاث عشرة مستقلة ، واخذت لنفسها اسم الولايات المتحدة . وبعد عامين (أي في العام ١٧٨٥) اعترف الملك جورج الثالث ، ملك بريطانيا بالهزيمة ، ووقع معاهدة يعترف فيها باستقلال هذه الولايات .

وتعتبر هذه الثورة من أهم ثورات التاريخ ، نظراً لأنها حررت قارة غنية ، وسمحت بظهور الولايات المتحدة الاميركية فيما بعد ، بكل ما تملكه هذه الدولة من قوة وتأثير على الاقتصاد والسياسة والثقافة في العالم . ويعتبر الكثيرون الثورة الاميركية بداية العصر الحديث ، إذ أنها سبقت الثورة الفرنسية ببضع سنوات ، واعطت النموذج المبكر لامكانية استقلال المستعمرات عن الدول الكبرى التي تستعمرها . كما كان لها صدى واسع في اوروبا ، حيث ان بعض المفكرين الذين اشتركوا فيها ، ومنهم توم بين الذي قال للاميركيين : « الحرية مطاردة من من الجميع . فاجعلوا بلادكم مأوى للهاربين من الاضطهاد . ومن السخف ان تحكم جزيرة (بريطانيا) قارة بأكملها (اميركا) » ، والمفكر الفرنسي سان سيمون Saint Simon احد اوائل الاشتراكيين الذين تطوعوا وحاربوا في صفوف الاميركيين .

(٤) حرب الاستنزاف

(انظر استنزاف)

(٤) حرب الاستنزاف المصرية

(١٩٦٩ - ١٩٧٠)

رغم احراز اسرائيل لنصر عسكري كبير في حرب ٥ حزيران (يونيو) ١٩٦٧ على القوات العربية المسلحة ، فإنها لم تستطع أن تحقق النتيجة الحاسمة التي كانت تستهدفها من وراء عدوانها العسكري ، وهي فرض اتفاقية سلام اسرائيلية على العرب ، نظراً لأن هبة الجماهير الشعبية المصرية في يومي ٩ ، ١٠ حزيران (يونيو) ١٩٦٧ ورفضها قبول الهزيمة كواقع سياسي ، والدعم العسكري والسياسي السوفيتي، وتطهير الجيش المصري إلى حد ما وإعادة تنظيمه ، جعلت القيادة السياسية المصرية بزعامة الرئيس عبد الناصر ، قادرة على إعادة بناء القوات المسلحة المصرية مرة اخرى واعداد خطوط الدفاع الجديدة على الضفة الغربية لقناة السويس .

البريطاني كلنتون نصف الجيش المعسكر في نيويورك ، ويبلغ عدده أربعة عشر ألف مقاتل ، ليقوم بهجوم بحري على تشارلستون Charleston . ثم اعقب هذا الهجوم حصار طويل إرغم الجنرال الاميركي بنجامين لنكولن Benjamin Lincoln على أثره على تسليم تشارلستون في ١٢ أيسار (مايو) من العام نفسه ، كما استسلم معه جيشه المؤلف من خمسة آلاف جندي . إلا أن مقاومة عنيفة ظهرت في المستنقعات والاقاليم الجنوبية على شكل حرب عصابات ، وقد شنها المقاتلون الاميركيون بقيادة الجنرال فرانسيس ماريون Francis Marion الملقب « بشعلب المستنقعات » وبذلك عجزت القوات البريطانية عن بسط سيطرتها على تلك المناطق .

وفي أيار (مايو) ١٧٨١ قاد كورنوالس ، قائد القوات البريطانية ، جيشه نحو فرجينيا . أما القوات الاميركية الفرنسية المتحالفة ، فقد كانت بقيادة جورج واشنطن يعاونه المارشال جان بابتيست روشامبو J. B. Rochambeau قائد الجيش الفرنسي . وقد بلغت هذه القوات عشرة آلاف وخمسة مائة مقاتل (٥٥٠٠ هـ من الاميركيين و٥ الاف من الفرنسيين) وقد اتجهت هذه القوات نحو فرجينيا حيث التقت بقوات المشاة الفرنسية التي كان يقودها المركز لافاييت Marquis de la Fayette والتي كانت معسكرة في فرجينيا . وفي هذه الاثناء وصل الاميرال دوغراس Francoise de Grasse بأسطول فرنسي مؤلف من ٣٠٠٠ محارب لكي يغلق خليج « تشيزابيك » في وجه السفن البريطانية ، وهكذا تجمعت القوات الاميركية الفرنسية المتحالفة بقيادة واشنطن في فرجينيا . وكان هدف واشنطن ان يستخدم الاسطول والفرق المحاربة لاسترجاع نيويورك ، إلا انه ابتداء بمهاجمة يوركتاون Yorktown حيث أقام كورنوالس تحصينات دفاعية على جانب كبير من القوة . وفي ٢٨ أيلول (سبتمبر) من العام نفسه حاصرت القوات المتحالفة (١٦ ألف رجل) يوركتاون . وفي ١٩ تشرين الأول (اكتوبر) ١٧٨١ ، استسلم كورنوالس لجورج واشنطن بعد ان وجد نفسه امام جيش يفوقه مرتين ، ومحاصراً في الاحراش الواقعة الى الشمال من نيويورك ولا يستطيع الحصول على المؤن والامدادات ، وبعد أن فشل كلنتون في التوصل الى طريقة لانقاذه . ولقد دام الحصار ثلاثة أسابيع وكان عسدد الاسرى البريطانيون الذين استسلموا مع كورنوالس ٧٠٠٠ رجل . وفي العام ١٧٨٢ تم جلاء القوات البريطانية عن تشارلستون كما تم جلاؤها عن نيويورك في

واقترعت الاعمال العسكرية المصرية خلال الفترة المتبقية من عام ١٩٦٧ على إيقاف أنشطة العدو الرامية الى زيادة السيطرة على ضفة القناة الشرقية مثل معركة « رأس العش » التي دارت يوم ٨ يوليو ١٩٦٧ بين قوة من جنود الصاعقة وبين قوة من الدبابات والمشاة الآلية الاسرائيلية والتي انتهت بوقف تقدم هذه القوة جنوب « بور سعيد » ، أو الأنشطة الرامية إلى إثبات السيطرة الاسرائيلية على مياه قناة السويس حين أنزلت قيادة العدو بمض القوازيب في القنساء يوم ١٤ يوليو ١٩٦٧ وأطلقت القوات المصرية النار عليها وأسرت اثنين من بحارتها ، أو دخول المدمرة الاسرائيلية «إيلات» المياه الإقليمية قرب « بور سعيد » فأغرقها زوارق الصواريخ المصرية يوم ٢١ أكتوبر ١٩٦٧ . وقد رد العدو الاسرائيلي وقتئذ على عملية إغراق « إيلات » بقصف مدفعي شديد على مدينة السويس مركزاً ضرباته على معامل تكرير البترول ومصنع السجاد . وقد تكررت خلال ١٩٦٨ عمليات القصف المدفعي هذه على مدينتي «السويس» و «الإسماعيلية» . وكانت المدفعية المصرية والدبابات ترد على النار بالمثل ضمن حدود عدم التصعيد العام للقتال في المنطقة كلها ، وكان يتم وقف إطلاق النار في كل مرة بعد تدخل مراقبي الهدنة الدوليين . إلا أنه مع تزايد المقدرة العسكرية للقوات المصرية خلال عام ١٩٦٨ ، نتيجة لاستمرار وصول إمدادات جديدة من الأسلحة السوفيتية ، وإستكمال تدريب وتشكيل الوحدات الجديدة في مختلف فروع القوات المسلحة ، أخذت فاعلية المدفعية في الرد على القصف الإسرائيلي مدن الضفة الغربية من القناة تزداد بصورة واضحة وتأخذ طابع الشمول للجبهة كلها ، وذلك مثلما حدث في اشتباك يوم ٨ ايلول (سبتمبر) ١٩٦٨ ، ويوم ٢٦ تشرين الاول (أكتوبر) من العام نفسه عند « السويس » و « الإسماعيلية » ، وحيث أقرت قبول القيادة المصرية العامة لوقف إطلاق النار وقتئذ بإحتفاظها بحق الدفاع الوقائي ضد العدو الاسرائيلي في حالة إطلاق النار على المدنيين ، أو في حالة تعزيزه لخطه الدفاعي الأول الذي كان قد بدأ بإقامته على إمتداد القناة تقريباً وعرف بخط « بارليف » وهو الخط الذي تم إنشاؤه من مجموعة نقط حصينة تشرف على مياه القناة بعد تولي الجنرال « حاييم بارليف » رئاسة الأركان العامة خلفاً للجنرال « إسحق راين » عقب إنتهاء حرب ١٩٦٧ ، ليكون خطاً دفاعياً أولياً يعيق أي محاولة من جانب الجيش المصري لعبور القناة .

ومع فشل الجهود الدبلوماسية الدولية المختلفة التي بذلت طوال عام ١٩٦٨ بواسطة المبعوث الدولي « يارنغ » ، ومحادثات الدول الأربع الكبرى في التوصل إلى تسوية سلمية على أساس قرار مجلس الأمن الصادر في تشرين الثاني (نوفبر) ١٩٦٧ ، وتأكيد نية الولايات المتحدة في المضي في سياسة الدعم لإسرائيل عسكرياً واقتصادياً خاصة بعد إعلان صفقة بيع ٥٠ طائرة « فانتوم » إليها في ٢٨ كانون الأول (ديسمبر) ١٩٦٨ قبل أن ينهي الرئيس الأمريكي السابق « جونسون » فترة رئاسته ، ومع تزايد نمو القوات المسلحة المصرية كما وكيفا ، ووصول الكثير من الأسلحة السوفيتية من دبابات ومدافع وطائرات وصواريخ مضادة للطائرات منذ إنتهاء حرب ١٩٦٧ .

على ضوء هذه العوامل كلها والتي يضاف إليها أيضاً إستمرار العدو الاسرائيلي في تدعيم دفاعاته المسماة بخط « بارليف » تأكيداً لإستراتيجية الردع الدفاعي التي أخذ يمارسها منذ إنتهاء حرب ١٩٦٧ بهدف تحقيق ما يتصوره من شرعية التواجد المستقر الهادئ على طول ضفة القناة إلى أن تقبل مصر شروطه من أجل فرض « السلام الإسرائيلي » المزعوم ، قررت القيادة السياسية والعسكرية المصرية بدء تطبيق إستراتيجية عسكرية إيجابية جديدة تتفق وظروف توازن القوى القائم وقتئذ ، عرفت في بادئ الأمر بإسم « إستراتيجية الدفاع الوقائي » ثم اكتسبت بعد ذلك مع تصاعد العمليات ذات الطابع الهجومى المحدود إسم « حرب الاستنزاف » .

إن إستراتيجية « حرب الإستنزاف » هذه هي نموذج من نماذج إستراتيجية الصراع المسلح طويل الأمد التي يفرضها عادة توفر حقل حرية عمل عنيف بصورة كبيرة بالنسبة للطرف الذي يمارسها نظراً لعدالة الحرب التي يخوضها ضد عدو غاصب يحتل أراضيه كلها أو بعضها ، مع عدم توفر الوسائل العسكرية الكافية للحصول على نتيجة عسكرية حاسمة في وقت قريب . وهذا النموذج الإستراتيجي تمارسه عادة الشعوب المقهورة في نضالها ضد الغزو الاستعماري من خلال مختلف أشكال « حرب العصابات » التي تتطور تدريجياً إلى نوع من أنواع الحرب النظامية . ولكنه طبق هذه المرة من خلال صيغة « حرب الاستنزاف » بواسطة قوات نظامية وطنية ، تمثل شعباً احتلت قطعة من أرضه ذات أهمية إستراتيجية شديدة في تحقيق أمنه الدفاعي ، وتمثل في الوقت نفسه أمة كاملة تواجه الضغط الأمبريالي والاستعمار الصهيوني .

ولم تكن القوات النظامية المصرية تملك الوسائل الكافية لخوض غمار القتال ضد عدوها بالأساليب العادية التي تمارس بها الجيوش الحرب النظامية عادة ، وتحقق نتيجة حاسمة عسكرياً في زمن قصير نسبياً . ولذلك رأت القيادة السياسية والعسكرية الضغط على العدو بالطريقة التي تجعله يفقد شعوره بالأمن وفرضه سياسة الأمر الواقع التي يتصورها ، ودون السماح له باستخدام عناصر تفوقه العسكري من حرب الحركة والحرب الجوية بحريسة ، وذلك باستثمار مزايا التفوق المصري في ممارسة حرب المواقع الثابتة مع إعطائها طابعاً إيجابياً عن طريق إستخدام نيران المدفعية إستخداماً منهجياً منظماً مركزاً ، وتوجيه ضربات هجومية محدودة مفاجئة تؤمن تفوقاً تكتيكياً مباشراً في مكان وزمان توجيه الهجمات ، بواسطة عمليات القوات الخاصة من وحدات مغاوير برية وبحرية ومنقولة جواً وعلى درجات متفاوتة في العمق داخل جبهة العدو ومؤخرته وأجنحته البعيدة شمالاً وجنوباً ، مع تأمين دفاع جوي ثابت عن طريق المدفعية المضادة للطائرات وبطاريات صواريخ « سام ٢ » ، ودفاع جوي متحرك إحتياطي في حالات الضرورة بواسطة المقاتلات المعترضة دون الزجج الكامل لسلاح الطيران الآخذ في استعادة قوته تدريجياً بعد حرب ١٩٦٧ .

وهكذا عهد إلى المدفعية الميدانية المصرية ذات التقاليد العريقة من كافة الحروب التي خاضها الجيش المصري منذ عهد محمد علي في القرن التاسع عشر ، وذاك الكفاءة المعروفة في القصف من المواقع المجهزة الثابتة ، بأن تبدأ « حرب الإستنزاف » عن طريق قصف مركز منظم لاستحكامات « خط بارليف » .

وفي مساء السبت ٨ آذار (مارس) وفي الساعة ١٧،٤٠ بينما كانت الشمس في ظهر المصريين وتبهر أبصار رجال المدفعية الإسرائيليين بدأت المدفعية المصرية ضرباً مركزاً . وهبط الظلام بسرعة ، وبذلك ضمن المصريون عدم تدخل الطائرات الاسرائيلية . وفي ذلك الوقت ضربوا حوالي عشرة آلاف قذيفة . واستمرت عملية القصف حتى الغد ولمدة يومين متتاليين خلال هذا الأسبوع ، وخلال سلسلة القصف هذه أطلق المصريون حوالي ٤٥ ألف قذيفة . وقد استمرت معارك المدفعية هذه نحو شهرين ، وأسفرت عن تدمير نحو ٦٠٪ من تحصينات الخط . وقد حاولت القيادة إعادة بناء هذه المواقع أو تعزيزها إلا أنها كانت تواجه في كل مرة بسيل مبادر ومركز من نيران المدفعية المصرية يعترض طريقها ونشاطها ،

نحو ٥٠٠ كم من القاهرة. وفي ١٩٦٩/٦/٨ قامت قوة مدرعة إسرائيلية منقولة بحراً بالزول على شاطئ خليج السويس عند «رأس زعفران» تحت غطاء جوي كثيف وهاجمت بعض مواقع حرس السواحل المنعزلة هناك، كما هاجمت الطائرات محطة الرادار الموجودة على مقربة من منطقة الأزال وبطارية صواريخ مضادة للطائرات، وقد أسقطت المدفعية المضادة للطائرات طائرة إسرائيلية سقطت في مياه الخليج وغرق طيارها كما يعترف الإسرائيليون في كتاباتهم.

وكانت أخطر الإغارات الإسرائيلية هي الإغارة التي تمت ليلة ٢٦ كانون الأول (ديسمبر) ١٩٦٩ قرب «رأس غارب» والتي انتهت بنقل جهاز رادار مصري لكشف الطيران المنخفض إلى سيناء بواسطة طائرات هليكوبتر ضخمة. وقد غطى تقدم القوة التي لمقتحمت المحطة هجوم الطيران على المناطق القريبة. وفي ٢٢ كانون الثاني (يناير) ١٩٧٠ قامت قوات المظليين الإسرائيلية بهجوم على جزيرة «شدوان» الواقعة عند مدخل «خليج السويس» على مبعده ٢٠ كم جنوبي غربي «شرم الشيخ» مستخدمة الهليكوبتر في النزول على الجزء الشمالي المرتفع من الجزيرة، بعد أن مهد لها الطيران بقصف مركز على مواقع الحامية الصغيرة في الصباح الباكر، ودار قتال عنيف أثر ذلك في جنوب الجزيرة، حيث كانت القوة المصرية تتمركز حول «الفنار» ومحطة الرادار البحري استمرت حتى الخامسة مساءً، وحدثت خلالها اشتباكات بالأسلحة الأبيض والقتال اليدوي، وقتل فيها نحو ٧٠ جندياً مصرياً، وأسر حوالي ٦٠ آخرين، وقتل وجرح نحو ٥٠ إسرائيلياً فضلاً عن إسقاط طائرة «ميراج» وأخرى «سكاي هوك» وإغراق زورقي طوربيد مصريين. ثم انسحبت القوة الإسرائيلية عن الجزيرة من المساء ومعها الأسرى وكانت حامية الجزيرة لا تزيد عن سرية واحدة. ولم تكتف القيادة المصرية بعمليات القصف المدفعي وعبور الوحدات الخاصة ووحدات المشاة لقناة السويس ومهاجمة القوات الإسرائيلية داخل مواقعها الحصينة، وإنما قامت أيضاً بتنظيم عدة عمليات ناجحة وجريئة في عمق «سيناء» ضد أهداف إسرائيلية مختلفة. فقامت قوة من المظليين منقولة بطائرات الهليكوبتر يوم ٢٨ أيلول (سبتمبر) ١٩٦٩ قبيل الفجر بقليل بمهاجمة مركز إداري وقيادي للعدو الإسرائيلي عند منطقة «مصفق» الواقعة على مبعده ٨٥ كم من قناة السويس على طريق سيناء الشمالي الممتد من «القنطرة» حتى «العريش»

الأمر الذي اضطر قيادة العدو أن تسحب الجزء الأساسي من قوات الخط الدفاعي الأمامي إلى مسافة تبلغ نحو ١٥ كيلومتراً إلى الخلف، وذلك حتى لا تكون تحت المرمى المباشر للمدفعية المصرية، وتركت على مقربة من الضفة القناة نقط إنذار أمامية وبعض المواقع الدفاعية الخفيفة، التي ما لبثت هي الأخرى أن تعرضت لهجمات دوريات القتال ومجموعات القوات الخاصة وسرايا المشاة المدعومة بوحدات من المهندسين التي أخذت تعبر القناة، تدعماً لنييران المدفعية منذ ١٩ نيسان (إبريل) ١٩٦٩. وتتابع بعد ذلك عمليات العبور من مختلف قطاعات الجبهة. كما تقاربت فترات القيام بها. وأحياناً كانت تتم عمليتان أو ثلاث في ليلة واحدة. كما ازدادت جرأة أهدافها ومسافات تعمقها شرقاً حتى وصلت إلى نحو ٥ كيلومترات في بعض الحالات. هذا بالإضافة إلى اتساع نطاق نوعية القوات المشتركة فيها. بحيث أصبحت تشترك فيها وحدات المشاة العادية بتشكيلات سرية، ثم بسريتين تقريباً يوم ٦ كانون الأول (ديسمبر) ١٩٦٩ حيث احتل المصريون رأس جسر عبر الضفة الشرقية للقناة من منطقة «البلاح» ومكثوا فيه لمدة ٢٤ ساعة. وفي يوم ١٢ تموز (يوليو) ١٩٦٩ مثلاً شنت القوات الخاصة عبر القناة هجوماً نفذ بمهارة عالية. وقد ذكر البلاغ المصري الصادر بشأن هذه العملية وقتئذ أن القوة التي هاجمت الحصن الواقع أمام لسان «بور توفيق» كانت سرية كاملة وأنسأ قتلت وجرح ما لا يقل عن ٤٠ جندياً من العدو وأسرت أحد جنوده وأعطيت ٥ دبابات.

وفي إطار استراتيجية «الردع المتدرج» و «الرد المرن» التي انتهجتها القيادة العسكرية الإسرائيلية خلال مرحلة «حرب الاستنزاف»، قامت القوات الإسرائيلية بعدة عمليات انتقامية تستهدف تشتيت إنتباه وتركيز القيادة المصرية على جبهة القناة. فشنت وحدة مفاوير بحرية إغارة على الجزيرة الخضراء في مدخل قناة السويس والتي تبعد نحو ٤ كم عن غربي «بور توفيق» مستخدمة عشرة زوارق في فجر يوم ١٩٦٩/٧/٢٠ أسفرت عن قتل وجرح ٦ جنود مصريين وقتل ٦ جنود إسرائيليين وجرح نحو ٩ وتدمير زورقين. كما سبق هذه الغارة إغارة أخرى ليلة ١٩٦٩/٤/٣٠ بواسطة قوة محمولة بطائرات هليكوبتر على الأرجح، استهدفت أحداث تخريب في خط كهرباء السد العالي عند «نجع حمادى» وقناطر «نجع حمادى» نفسها وجسر «إدفو» وكلها تقع في صعيد مصر على مسافة



بارليف يعلن أن صواريخ «سام - ٣» المصرية ضربت الطائرات الإسرائيلية فوق قناة السويس

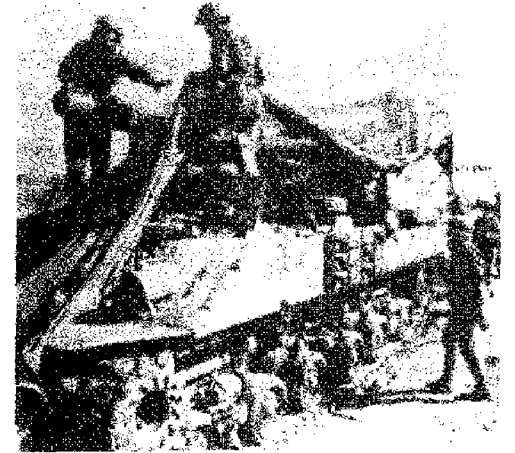

مدفع إسرائيلي ذاتي الحركة في سيناء أثناء حرب الاستنزاف

دايان يزور مقابر قتل حرب الاستنزاف



زيادة التركيز في قصف الجبهة على القناة ليل نهار بواسطة «السكاكي هوك» والطائرات الأخرى القديمة . فضربت معسكرات «دهشور» و «أنشاص» و «التل الكبير» يوم ١٩٧٠/١/٧ ، وضربت مخازن «الخابكة» للذخيرة وقطع غيار الطيران يوم ١٩٧٠/١/١٣ ، وضربت معسكرات «وادي حوف» و «هاكستيب» يوم ١٩٧٠/١/١٨ ، ومصنع «أبو زعل» يوم ١٩٧٠/٢/١٢ ، و «مدرسة بحر البقر الابتدائية» يوم ١٩٧٠/٤/٨ . واضطرت وحدات الجيش المصري في المؤخرة إلى الانتشار الواسع ، الأمر الذي ترتب عليه تعطيل جزئي لتدريبها ، كما نقلت الكليات العسكرية إلى «السودان» ونقلت بعض أسراب القاذفات إلى «ليبيا» و «السودان» . وشعرت أجهزة الدفاع الجوي المصري أن هناك وسائل إلكترونية جديدة تستخدمها الطائرات المفجرة وطائرات الاستطلاع الأليكتروني بعيد المدى تتيح عمل أجهزة الرادار وتوجيه الصواريخ «سام ٢» والمقاتلات المترصة . فلقد وضعت الولايات المتحدة الأمريكية تحت تصرف إسرائيل معدات حديثة فضلاً عن طائرات «الفانتوم» البالغ عددها ٥٠ طائرة و «السكاكي هوك» التي كان عددها لا يقل عن ٨٠ طائرة . فضاغت بذلك من قوة السلاح الجوي الإسرائيلي الضاربة إلى حد كبير بغض النظر عن عدد طائراته واحتمال تساويها مع عدد الطائرات المصرية .

وكان لا بد من إيجاد وسائل حديثة كفيلة لمواجهة طائرات العدو وأجهزة «الحرب الألكترونية» التي يستخدمها . وقدم الإتحاد السوفيتي دعماً عسكرياً جديداً لمواجهة هذا الضغط الإسرائيلي - الأمريكي على الجبهة المصرية عقب زيارة «عبد الناصر» المشهورة إلى «موسكو» في ١٩٧٠/١/٢٣ . فوصلت بطاريات صواريخ «سام ٣» الجديدة ومعها أجهزة رادار حديثة وطائرات «ميغ ٢١ م ف» متطورة وكلها معها أطقم تشغيلها من جنود وفنيين وطيارين سوفيت نظراً لضيق الوقت بالنسبة لإمكانية تدريب الأطقم المصرية اللازمة . وتمت حماية العمق المصري كله ابتداءً من «الإسكندرية» و «بلطيم» و «المنصورة» شمالاً حتى «أسوان» و «السد العالي» جنوباً .

وفي ١٣ نيسان (إبريل) وقعت آخر غارات العمق الإسرائيلية . وكانت إحداها ضد محطة رادار على مقربة ٣٠ كم من «حلوان» والأخرى عند بحيرة «المنزلة» في شمال الدلتا . وفي ١٩٧٠/٤/١٨ حاولت طائرتا «فانتوم» الوصول إلى منطقة «الفيوم»

وتتابعت الهجمات بعد ذلك في أماكن مختلفة من الجبهة مركزة ضرباتها على مواقع بطاريات الصواريخ والمدافع م/ط ومحطات الرادار . وقام الطيران المصري بغارات كثيفة على بطاريات «صواريخ هوك» وغيرها من مواقع العدو ، ووصلت هذه الغارات حتى «العرش» واشتركت في بعضها مجموعات بلغ عددها نحو ٤٠ طائرة «سوخوي ٧» و «ميغ ١٧» تحميها «ميغ ٢١» . ودارت معارك جوية عديدة طوال أشهر تموز وآب وأيلول (يوليو وأغسطس وسبتمبر) ، وفي كل مرة كانت الطائرات الإسرائيلية تدمر فسيها بطاريات صواريخ «سام ٢» كان المصريون يعيدون تركيب غيرها ، وتتجدد الهجمات الإسرائيلية والهجمات الجوية المصرية المضادة . وأصبح من الواضح أن دخول الطيران الإسرائيلي بغاراته المركزة على الجبهة لم يقهر إرادة الجيش المصري في الاستمرار في خوض معارك حرب الإستنزاف . ومع بدء وصول الدفعات الأولى من طائرات «الفانتوم» المحسنة التي اتفق عليها في نهاية عام ١٩٦٨ أخذت القيادة العسكرية والسياسة الإسرائيلية تفكر في نقل الهجوم الجوي إلى العمق الإستراتيجي المصري . وفي كانون الأول (ديسمبر) ١٩٦٩ بعد وصول طائرات الفانتوم الأولى بثلاثة أشهر ، أصبح هناك جو سياسي ملائم لعمليات قصف العمق المصري . وزاد إتهام الولايات المتحدة الأمريكية بما يحدث في الشرق الأوسط ، ورأى خبراء وزارة الخارجية الأمريكية ورجال المخابرات الأمريكية أن القيادة السياسية المصرية قد استفادت من جديد . وأثبتت مرة أخرى قدرة على الحياة غير عادية بالرغم من الضربات التي كالتها لها إسرائيل ، ونجحت في جمع الدول العربية في مؤتمر قمة ، وبدأت تفتح لنفسها موارد اقتصادية جديدة . وقد قال أحد مسؤولي وزارة الخارجية الأمريكية ، كما لو كان الحديث صدفة ، لأحد رفاقه في الخارجية الإسرائيلية ، أن الولايات المتحدة الأمريكية تعارض النشاط الإسرائيلي ضد اللبنانيين والأردنيين ولكنها لم تقل شيئاً على الإطلاق بشأن عمليات القصف ضد مصر . وهكذا تلقت إسرائيل إشارة الضوء الأخضر من الولايات المتحدة بتصعيد الحرب الجوية للضغط على القيادة السياسية المصرية الوطنية ، ومحاوله تشكيل الجماهير في قدرتها على ممارسة حرب الاستنزاف ، ومحاوله إسقاطها إذا أمكن .

وتمشياً مع هذا الهدف السياسي والنفي بدأت غارات العمق يوم ٧ كانون الثاني (يناير) ١٩٧٠ بواسطة طائرات «الفانتوم» أساساً ، بالإضافة إلى

و «رفع» بواسطة الصواريخ «كاتيوشا» . كما قامت قوة أخرى منقولة بطائرات الهليكوبتر أيضاً تعاونها قوة أخرى من المفاوير البحريين بمهاجمة مواقع إسرائيلية بالصواريخ أيضاً في منطقة «رأس مطارفة - رأس ملعب» على الساحل الشرقي للخليج السويس ، هذا كما قام رجال الضفادع البشرية المصرية بمهاجمة «ميناء إيلات» ثلاث مرات : الأولى في ١٩٦٩/١٠/٨ والثانية في ١٩٧٠/١/٢٥ والثالثة في ١٩٧٠/٢/٦ . وقد نقل رجال الضفادع البشرية إلى قرب «إيلات» بواسطة الهليكوبتر وأسفرت هذه الغارات عن إغراق سفينتين إسرائيليتين سبق إشراكهما في عملية «الزعفران» ، وتدمير أرصفة ومنشآت وسفن أخرى في الميناء ، وعادت الضفادع المصرية سالمة في جميع هذه العمليات . وفي الوقت نفسه كانت هذه التشكيلات فدائية خاصة تعمل بشكل ثابت داخل أرض سيناء المحتلة عرفت بأسم «منظمة سيناء العربية» وتقوم ببث الألغام على الطرق ، ونصب الكمائن للقوافل المنعزلة ، ومهاجمة بعض المراكز القيادية أو الإدارية بنيران الهاونات الثقيلة «١٢٠ م» و «صواريخ كاتيوشا» . وقد كانت مسألة استخدام الطيران على نطاق واسع في ردع المصريين عن ممارسة حرب الإستنزاف محل نقاش طويل في القيادة العسكرية الإسرائيلية العليا ، إذ كان «عيزر وايزن» - مدير شعبة العمليات - يرى ضرورة استخدام الطيران كقوة أساسية لمواجهة الاستراتيجية المصرية الجديدة لأن إسرائيل «ليس لديها رد حقيقي على الإصابات التي يحدثها المصريون» على حين كان دايان - وزير الدفاع - يرى أن «الموقف الذي يجب في رأيه أن يستعمل فيه سلاح الطيران هو فقط عندما يحاول المصريون عبور القناة ، أو القيام بأية عملية متطرفة أخرى تضطر فيها إسرائيل للتعبيل بضرورة للجولة دون العملية المصرية» .

ونتيجة لعجز الجيش الإسرائيلي ، بأساليبه التقليدية وإغارات المفاوير في العمق المصري وعلى الجناح الجنوبي للجبهة عند شاطئ البحر الأحمر ، عن إيقاف عمليات حرب الإستنزاف المصرية التي تساهم فيها المدفعية ووحدات العبور وإغارات القوات الخاصة في العمق الإسرائيلي ، قررت القيادة الإسرائيلية إدخال الطيران في المعركة بصورة هجومية مباشرة . وبدأت هذه العمليات الجوية بصورة منتظمة منذ يوم ١٩٦٩/٧/٢٠ بهجوم على بورسعيد استهدف بطارية صواريخ «سام ٢» وغيرها من الأهداف ، وقدمت طائرة إسرائيلية خلال هذه الغارة .

فصعدت ٨ طائرات « ميغ ٢١ » إلى الجو لإعتراضها واكتشفت محطة الإتصال الأرضية الإسرائيلية بصعود المقاتلات المصرية فأمرت طيارتها بالعودة سريعاً قبل أن تسقطا في الكمين الجوي الذي ينتظرهما ، وقد عادت الطائرتان فعلا بسرعة كبيرة دون أن تحققا أية نتيجة هجومية .

وبدأت معركة عنيفة طوال شهر نيسان وأيار وحزيران (إبريل ومايو ويونيو) ١٩٧٠ بين الطيران الإسرائيلي والقوات المصرية المدعومة بالحرباء السوفيت . وكانت غاية هذه المعارك إدخال الصواريخ المتقدمة إلى الجبهة لتخفيف حدة الهجوم والضنط الجوي عليها . وبذلت عدة محاولات وتجارب مختلفة في كيفية إدخال الصواريخ ، استشهد خلالها مئات من العمال والجنود المصريين الذين كانوا يقومون بهذه المحاولات تحت حماية بطاريات المدفعية م/ط ، وبلغ معدل الإنفاق اليومي مليون جنيه لمدة أربعين يوماً كاملة من أجل إنهاء هذه المهمة الصعبة التي كانت تم تحت القصف النهاري والليلي شبه المستمر . وأخيراً وضعت خطة من أجل تركيز بطاريات الصواريخ في القطاع الأوسط من الجبهة بعرض ٧٠ كم تقريباً ، على أن تدخل البطاريات فجأة أثناء الليل وتنتشر بصورة مكشوفة دون سواتر مبنية وما إلى ذلك، وبشكل يجعل كل بطارية في حماية الأخرى على المحبنة والمؤخرة وتحيط بكل منها عشرات من المدافع م/ط من مختلف الأنواع وحاملي الصواريخ المضادة (ستريلا) التي تطلق من الكنتف ضد الطائرات المحلقة على ارتفاعات منخفضة وبسرعات بطيئة . وكان إطلاق الصواريخ يتم بدفعات كبيرة في وقت واحد حتى لا تستطيع الطائرات أن تناور كلها في الوقت نفسه ، ودون أن يتم تشغيل الرادارات قبل الإطلاق منعاً للتشويش الإلكتروني . وكانت شبكة الصواريخ تتقدم كل ليلة إلى منطقة أكثر تقدماً في حماية حزام خلقي من البطاريات ، وهكذا إلى أن تم وصول البطاريات الأمامية بهذا النظام إلى بعد يكفل السيطرة على ضفة القناة نفسها على الأقل . وفي صباح ٣٠ حزيران (يونيو) بدأت المعركة وفقاً لهذه الخطة وأسقطت فيها طائرتا فانتوم . وهكذا بدأ تساقط « الفانتوم » . وفي يوم ٥ تموز (يوليو) أسقطت طائرتان أخريتان ، ثم طائرة أخرى يوم ١٨ تموز (يوليو) . ثم توقفت مهاجمة بطاريات الصواريخ أثر ذلك مباشرة . وركزت الطائرات الإسرائيلية غاراتها بعد ذلك على شريط ضيق من الأرض بجوار القناة لا يزيد عرضه عن ٢٠ كم تقريباً تجنباً لبطاريات الصواريخ

إلا أن الصواريخ واصلت تقدمها وأسقطت «فانتوم» أخرى يوم ١٩٧٠/٧/٣١ في هذه المنطقة أيضاً . وهكذا تحطمت أسطورة « الفانتوم » التي لا تسقط . ثم توقف إطلاق النار أثر ذلك نتيجة لقبول القيادة السياسية المصرية لمبادرة « روجرز » ، واثبتت مرحلة « حرب الاستنزاف » التي استغرقت الفترة الممتدة من ٨ آذار (مارس) ١٩٦٩ حتى ٧ آب (اغسطس) ١٩٧٠ .

(٦) الجانب الإلكتروني من حرب الاستنزاف

تميز هذا الجانب من الصراع في الشرق الاوسط ، بأنه اول حرب الكترونية في التاريخ (انظر الحرب الالكترونية) ، واول مواجهة «بالوكالة» بين القوتين الاعظمين استخدمتا فيها ميدان القتال كحقل للتجارب في الالكترونيات والالكترونيات المضادة . ولا يمكن اعتبار الحرب الالكترونية في فيتنام ، الحرب الالكترونية الاولى (انظر الحرب الفيتنامية ، قسم الجانب الإلكتروني من الحرب) ، اذ ان الجانب الاكبر من القتال في فيتنام دار بين قوات برية ضخمة ، اما الجانب الإلكتروني منه فقد لعب دوراً ثانوياً واقتصر استخدام وسائله على الطرف الاميركي في معظم الاحيان . في حين ان ميدان حرب الاستنزاف شهد مباراة حامية بين الاجراءات الالكترونية والاجراءات الالكترونية المضادة ، دار رحاها بين الطرفين ، وغطت على دور القوات الارضية عبر قناة السويس بدرجة ملحوظة .

كانت المشكلة الرئيسية التي واجهت الرئيس الراحل جمال عبد الناصر ، حين كانت حرب الاستنزاف في بدايتها ، هي طريقة الاحتفاظ برأس جسر على الضفة الشرقية من قناة السويس . ولم يكن هذا الامر ممكناً إلا عن طريق بناء نظام متين للدفاع الجوي ، يستطيع مواجهة سيطرة سلاح الجو الاسرائيلي الكاملة فوق الاجواء المصرية آنذاك ، واجباط مخططات العدو الرامية الى تحقيق انهيار النظام المصري عن طريق شن غارات جوية في العمق ، واطهار النظام بمظهر العاجز امامها . وامام هذا الوضع الحرج اخذ الرئيس عبد الناصر ، بمساعدة الاتحاد السوفياتي ، في بناء شبكة للصواريخ المضادة للطائرات غربي القناة وفي العمق المصري : للحد من السيطرة الجوية المعادية ، وحماية المرافق الحيوية في العمق ، وتمكين سلاح الجو والقوات الارضية المصرية من العمل بحرية . ولم تكن الصواريخ ارض - جو المضادة للطائرات من طراز «سام-٢» ،

التي كانت مصر تملك اعداداً منها في حرب ١٩٦٧ وفي حرب الاستنزاف ، بقيادة على تأمين السيطرة المطلوبة على الاجواء المصرية : ذلك انها لم تكن فعالة ضد الطائرات التي تغير على ارتفاعات منخفضة (٥٠٠ - ١٠٠٠) متر من ناحية ، ولأن الولايات المتحدة الاميركية زودت طائرات « الفانتوم » و« السكاهاوك » الاسرائيلية بمواضع خاصة تحتوي معدات الكترونية تعطي الطيار انذاراً عند انطلاق الصواريخ في اثره ، وتمنحه بالتالي فرصة كافية للمناورة والهروب من امامها ، وزودتها بمعدات اخرى تستطيع التشويش على الموجات الرادارية التي توجه تلك الصواريخ ، من ناحية اخرى . وقد تمكنت الولايات المتحدة من تطوير هذه المعدات بعد تعرفها على خصائص ونقاط ضعف صواريخ « سام - ٢ » التي استخدمها الفيتناميون الشماليون أثناء الحرب الفيتنامية . ونتيجة لذلك ، فقد استمر سلاح الجو الاسرائيلي يحتكر السيطرة على الاجواء المصرية ، كما تمكن من تدمير معظم قواعد هذه الصواريخ حول قناة السويس وفي اماكن اخرى من الاراضي المصرية .

ولم يكن من السهل الحصول على معدات قتالية متطورة تستطيع التغلب على المعدات الالكترونية الاسرائيلية المضادة . وقد تطلب الامر اتصالات مكثفة وزيارات قام بها الرئيس الراحل عبد الناصر للاتحاد السوفياتي . وعلى الاثر ، وفي ١٦ شباط (فبراير) ١٩٦٩ ، اعلنت وكالة انباء «تاس» السوفياتية بأن الاتحاد السوفياتي سوف يقدم للدول العربية الدعم اللازم لضمان سلامتها ضد الغارات الاسرائيلية . وفي ١٨ آذار (مارس) ، بدأت مصادر في الولايات المتحدة في الاعلان بأن شحنات سوفياتية كبيرة من الصواريخ ارض - جو المتطورة من طراز « سام - ٣ » ، واعداد غفيرة من الحبراء السوفيات بدأت في الوصول الى الاراضي المصرية . وقد وصفت تلك المصادر الصاروخ « سام - ٣ » في حينه بأنه شوهة لأول مرة في خدمة القوات السوفياتية والبحرية في العام ١٩٦٤ ، وبأنه يفوق الصاروخ ارض - جو الاميركي هوك الذي زودت اسرائيل به . وهو صاروخ محمول من مرحلتين تعملان بالوقود الجاف يبلغ طوله حوالي خمسة أمتار ونصف ، يستطيع الانطلاق بخط مائل لمدى يقارب ٥٠ كيلومتراً ، ويصلح للعمل ضد الاهداف على ارتفاعات منخفضة ومرتفعة (حتى ١٧٠٠٠ متر) ، كما انه مزود بأجهزة توجيه رادارية والكترونية متطورة يصعب التشويش عليها كما هو الحال بالنسبة

«سام-٢». وفي الايام القليلة التي تبعت الاعلان عن وصول هذه الصواريخ لمصر، استطاعت الاستطلاعات الاسرائيلية ان ترصد ما يزيد عن ١٥ قاعدة لاطلاق صواريخ «سام-٣» موزعة حول القاهرة، والاسكندرية، والسد العالي، وبعض المطارات. وبالإضافة الى ذلك فقد بدأ الاتحاد السوفياتي في تزويد مصر بصواريخ ارض-جو من طراز ستريلو المحمولة بواسطة الافراد والآليات، والتي تستخدم ضد الطائرات المنخفضة (لغاية ارتفاع ثلاث كيلومترات)، وتتعقب الاشعة تحت الحمراء المنبعثة من محركات الطائرات. كذلك استمرت شحنات من صواريخ «سام-٢»، في الوصول.

وبدا واضحاً منذ ذلك التاريخ، ان مصر بدأت - تحت اشراف سوفيائي - ببناء جدار من الصواريخ المضادة للطائرات على شريط عرضه ٣٠ كيلومتراً، ويزيد طوله عن ٧٠ كيلومتراً، بموازاة قناة السويس ويتراوح بعده عنها غرباً بين ٣٠-٥٠ كيلومتراً، ويمر مركزه بالطريق العام الذي يصل الاسماعيلية بالقاهرة. ويتألف هذا الجدار من الصواريخ «سام-٢» المدعمة بمدافع مضادة، واجهزة رادارية والكترونية للانذار المبكر والسيطرة على توجيه هذه الاسلحة. ولتأمين سواتر فعالة من النيران المضادة للطائرات، فقد وزعت بطاريات الصواريخ بشكل متراص تفصل بينها مسافات قليلة. أما الصواريخ «سام-٣» فقد احتفظ بها لحماية الجهة الداخلية، في حالة قيام الطائرات المعادية باختراق هذا الجدار. وفي الوقت نفسه، ونظراً لخشية العدو حرمانه من السيطرة الجوية التي يتمتع بها، فقد وضع نصب عينيه العمل على عرقلة بناء ذلك الجدار وتحطيمه، وبدأ ذلك بغارات مركزة عليه استمرت طيلة الايام العشرة الاخيرة من شهر آذار (مارس). وامتدت هذه المحاولات حتى نهاية حرب الاستنزاف ووقف اطلاق النار في ٧ آب (اغسطس) ١٩٧٠. وبرغم كل محاولات العدو، فقد كان يجري إعادة بناء القواعد المحطمة واستبدال الصواريخ والرادارات فوراً، وبدأ جدار الصواريخ يتخذ الشكل المرسوم له بفضل شجاعة وصبر العمال والجنود المصريين. واستمرت عمليات العدو الجوية في العمق المصري الى ان توقفت في حوالي منتصف شهر نيسان (ابريل) ١٩٧٠، اثر تزويد مصر بطائرات «ميغ-٢١ جي» Mig-21 J المحسنة وبطيارين سوفيائي لحماية الجهة الداخلية ريثما يتم استكمال الدفاعات الصاروخية جميعها، وسقطت بذلك استراتيجية الضرب في العمق الاسرائيلية.

وفي ٢١ نيسان (ابريل) والاول من ايار (مايو) ١٩٧٠، التي الرئيس عبد الناصر خطابين اعلن فيهما ان مصر قد استكملت قوتها الدفاعية وان بإمكانها الانتقال الى الهجوم واخذ زمام المبادرة. ويتضمن هذا الاعلان، بطبيعة الحال، الاشارة الى ان نظام الدفاع الصاروخي عن الاراضي المصرية اصبح كاملاً. واصبح واضحاً، منذ ذلك الحين، ان صيفاً الكترونيًا حامياً ينتظر الطرفين في جبهة القتال.

ومع بداية شهر ايار (مايو) بدأت القوات المصرية، الجوية بشكل خاص، تشعر بمزيد من الحرية في التحرك والعمل، كما بدأت سلسلة من العمليات الجوية في سيناء. وفي ١٤ ايار (مايو)، عادت الطائرات الاسرائيلية مرة اخرى لقصف منطقة القناة دون ان تتعرض لمقاومة تذكر. واستمر نشاط الطائرات الاسرائيلية على هذا المنوال اياماً بدأ بعدها سلاح الجو المصري بالتدخل تدريجياً واعتراض العمليات الجوية المعادية في المنطقة التي تفصل جدار الصواريخ عن القناة. وفي ١٩ ايار (مايو)، أخذ العدو في قصف منطقة الصواريخ لعرقلة اعمال إعادة بناء ما تم تدميره منها خلال الغارات الجوية. وحتى ذلك الوقت لم تشترك الصواريخ في القتال، كما لم يرصد اي وجود لصواريخ «سام-٣» ضمن جدار الصواريخ المذكور، مما اثار استغراباً عرف سببه فيما بعد ويتلخص في ان صعوبة في معايرة Calibrating هذه الصواريخ واجهت الخبراء الروس، خاصة وانها لم تستعمل سابقاً في ظروف قتال حقيقية. وحتى ذلك الوقت ايضاً، فقد كان بإمكان الاستطلاعات الاللكترونية الاسرائيلية اكتشاف شبكات الصواريخ «سام-٢» و«سام-٣» واستطاعت هذه الاستطلاعات ان تكتشف وجود ٢٥ بطارية من صواريخ «سام-٣» حتى نهاية شهر ايار (مايو)، وكانت هذه الصواريخ توضع عادة في بنائين مستطيلين ومنخفضين، يبلغ طول الواحد منهما حوالي ١٢ متراً، بما في ذلك العقول الاللكترونية والرادارات الملحقة بها. وكان احد الرادارات الملحقة بها يحتاج الى بناء يبلغ ارتفاعه حوالي ٢١ متراً، الامر الذي يفسر ظهور اشاعة في تلك الاثناء بأنها كانت توضع في مآذن الجوامع لغايات اتحمويه.

ولقد كان يوم ٣٠ حزيران (يونيو) من صيف العام ١٩٧٠، يوماً مشؤوماً في تاريخ سلاح الجو الاسرائيلي اذ فقد فجأة ثلاثاً من طائراته (اثنان من طراز فانتوم والثالثة من طراز سكايبوك)

اثناء تحليقها فوق قناة السويس، اسقطت احداها بواسطة المدفعية المضادة للطائرات واسقطت الثانية والثالثة بالصواريخ. وبعد بضعة ايام اسقطت له طائرات «فانتوم» اخرى بواسطة صواريخ موجبة. واكتشف طيارو العدو ان اجهزتهم لم تعد تعطي الانذار اللازم، ولم تعد قادرة على التشويش على اجهزة الصواريخ المصرية، وبالتالي فقد اوقف العدو عملياته الجوية بانتظار قيام الولايات المتحدة بتزويده بأجهزة الكترونية اكثر تطوراً لمواجهة الخطر الجديد. وهكذا بين ليلة وضحاها، رجحت كفة الميزان في صالح الجانب المصري، مما شكل مصدراً للقلق والازعاج لسلاح الجو الاسرائيلي والاميريكي على حد سواء، اشار اليه الجنرال الاسرائيلي بارليف في مؤتمر صحفي عقده في السادس من تموز (يوليو) بقوله: ان المصريين قاموا بنصب نظام جديد للصواريخ، في ليلة ٢٩-٣٠ حزيران (يونيو)، يتألف من ١٢ بطارية للصواريخ، تدعمها مدفعية مضادة للطائرات موجبة بالرادار في منطقة يبلغ طولها حوالي ٤٥ ميلاً.

ولم يكن الخطر الذي ازعج العدو، سوى نوع جديد محسن من صاروخ «سام-٢». فقد قام السوفيائيين، مستفيدين من الدروس السابقة من المواجهات بين «سام-٢» والطائرات الاميريكية بتعديل هذا الصاروخ: باضافة عقل الكتروني حاسب اكثر سرعة اليه، وتزويده بأجهزة توجيه ذاتي رادارية - تعمل في المرحلة الاخيرة من انطلاقه نحو الهدف - ذات نطاق اكبر من الذبذبات بحيث لا تستطيع الاجهزة الاللكترونية المضادة في طائرات العدو التقاطها، وتحسين قدرته على المناورة ضد الطائرات المنخفضة. وقد زاد من خطر هذا الصاروخ، قيام المصريين باتباع تكتيك جديد في اطلاقه، يعتمد على اطلاق موجات كثيفة منه على الطائرات المنيرة، الامر الذي جعل من التمتع على الطائرة المنيرة الافلات من المطاردة عند اطلاق بطارية بكاملها مؤلفة من ستة صواريخ بتتابع زمني سريع ومحكم باتجاهها.

وفي الوقت نفسه كانت الولايات المتحدة تعمل على تطوير مجموعة متطورة من الانظمة الاللكترونية المصغرة. وفي خلال الايام القليلة الاولى لبدء الصراع الالكتروني، قامت بارسال حوالي المائة من الحواضن التي تحتوي اجهزة الكترونية مضادة ذات نطاق اكبر من الترددات ومزيد من اجهزة الكشف، لتركيبها على طائرات سلاح الجو

الاسرائيلي . ويتلخص عمل هذه الحواضن في اكتشاف الصواريخ المضادة ، واطلاق موجات تشويش كهر - مغناطيسية على الترددات نفسها التي تستخدمها اجهزة المتابعة والتوجيه الرادارية فيها لحرثها عن اتجاهها . ولكن الصاروخ « سام - ٢ » الجديد كان متفوقاً على مجموعة الحواضن الاولى التي ارسلت الى العدو ، في نطاق الذبذبات التي يملكها ، مما دعى الى ارسال المزيد من الحواضن الاكثر تطوراً . وفي مواجهة الحواضن الجديدة ، وكاجراء مضاد ، اخذت اطقم الصواريخ الارضية في التبدل السريع لذبذبات الاجهزة الارضية التي تسيطر على عمل أنظمة التوجيه الرادارية في الصواريخ لتمكينها من المتابعة رغم التشويش . فاصيبت اجهزة كشف جديدة الى الحواضن ، تقوم بانذار الطيار فور حدوث تغيير في ذبذبة التوجيه الرادارية في الصواريخ لكي يتمكن بدوره من الاستمرار في عملية التشويش بتغيير ذبذبه تبعاً لذلك . وهكذا وجدت اطقم الصواريخ العربية الارضية ، كما وجد طيارو العدو ، انفسهم في خضم صراع الكتروني محوم ، كانت السرعة - في تطبيق الاجراء الالكتروني ، والاجراء الالكتروني المضاد - العامل الاكثر اهمية فيه . وقد لجأ العدو الى دعم عمليات طائراته بطائرات « ستراتوكروزر » الاستطلاعية الالكترونية الضخمة التي يملكها ، والمزودة بمختلف الاجهزة الالكترونية المتطورة ، ولكن الصواريخ العربية تمكنت من اسقاط إحداها ، وكان ذلك بمثابة انتصار كبير للاجراءات الالكترونية العربية . واستمر الصراع الالكتروني على هذا المنوال طيلة شهر تموز (يوليو) وحتى نهاية حرب الاستنزاف في ٧ آب (اغسطس) ١٩٧٠ ، وبدا فيه ان الجانب العربي يمتلك ميعناً لا ينضب من الصواريخ وسائر الاجهزة الملحقه بها آثار جزع العدو وساهم في حمله على وقف اطلاق النار .

ولا يوجد هناك تقدير دقيق لخسائر كل من الطرفين خلال فترة الصراع الالكتروني التي دامت ما يقارب الستة أسابيع ، وهي الفترة الاخيرة من حرب الاستنزاف . وليس هناك سبيل لمعرفة اعداد مواقع الصواريخ التي تم تدميرها ، بسبب إعادة البناء والترميم المستمر لها ، ولوجود الكثير من المواقع الكاذبة . ولكن الطرفين ظهرا - لأول مرة - على درجة واحدة من المساواة والندية ، وفقد كل منهما العدد نفسه من الطائرات تقريباً (حوالي ست طائرات) . ذلك ان سلاح الطيران المصري لم يقف آنذاك مكتوف الايدي ، بل شارك في استكمال

حلقة الدفاع الجوي عن الارض المصرية ، وكان يخلق بعيداً اثناء تشغيل الدفاعات الصاروخية، ثم ينقض على طائرات العدو المغيرة في اللحظة التي تتوقف فيها هذه الدفاعات عن العمل ، وبتوقيت دقيق مع اطقمها الارضية ، ليتجنب خطر الصواريخ الموجهة التي لا تستطيع التمييز بين الطائرات العدو والصديقة .

(٨) حرب الأصوات

هي حرب علمية تقنية ، هدفها تحديد مواقع العدو وتحركاته عن طريق كشف الاهتزازات الصوتية التي يثيرها التحرك . ويمتد افق حرب الأصوات الى جميع مناطق العمل في البر والبحر والجو . وليست حرب الأصوات جديدة ، وإنما هي تطوير للوسائل البسيطة والأولية التي عرفتها البشرية منذ القدم . فقد عرفت القوات المتشابكة كيفية كشف تحركات العدو بواسطة الاصوات . وكان الصمت والتوقف عن التحرك او الحركة في اتجاه مضاد للريح هي الوسائل المستخدمة لإخفاء الاصوات ومنع العدو من الاستفادة من الاصوات للكشف عن الحركات . وفي القرن العشرين ، أدى تطور الاكتشافات العلمية التقنية وتطبيقاتها العملية الى تطوير حرب الأصوات . وكانت الجيوش المتحاربة في الحرب العالمية الأولى تقيم في الخنادق مراكز للتصنت ، مستخدمة في تصنتها الناجح الأولى من المساع المائي لكشف الغواصات الألمانية . وفيما بعد كان التسديد على الصوت في المدافع المضادة للطائرات قبل اكتشاف الرادار هو الوسيلة لاحكام الرمي في الليل أو في جو غائم . ثم تطور الأمر في السنوات الأخيرة الى وضع اجهزة مستحدثة للكشف الصوتي من أجل حرب الأصوات في الأرض والأجواء . ومن أمثال هذه الاجهزة جهاز إنذار صغير الحجم ، يستطيع كشف تحرك مقاتل العدو على مدى خمسة وعشرين متراً . ويستند مبدأ هذا الجهاز الى ما يثيره تحرك العدو من اهتزازات في الأرض ، فيعمل الجهاز الكاشف على التقاط هذه الاهتزازات وتحديد اتجاهها ومسافتها ، وقد زود هذا الجهاز الكاشف بمجموعة من المرشحات لتنقية الصوت من التشويش الذي يحدثه المطر أو مرور الطائرات ، أما الاهتزازات المعنية فتثير في الجهاز بث إشارة هرزية يبلغ مداها عدة مئات من الأمتار .

وقد حققت وسائل الكشف الصوتية اكبر تطور لها في مجال عمل الغواصات . ويعود السبب في ذلك الى

استحالة استخدام اجهزة الرادار الارضية أو الجوية (وهي اجهزة كشف صوتية غير صوتية) للعمل ضد الغواصات التي تتجول في الاعماق ، بالإضافة الى الصعوبة التي تواجهها الغواصة ذاتها عند تنفيذ واجب اعتراض سفينة حربية على سطح البحر أو غواصة أخرى ، وقد تم إنجاز نجاحات جيدة في حرب الاصوات بالافادة من ميزة انتشار الاهتزازات الصوتية انتشاراً جيداً في الماء ، بعكس الاشعاعات الكهرطيسية المستخدمة في أجهزة الرادار ، والتي لا تنفذ في الماء إلا في حالة التواترات المنخفضة ، والتي غالباً ما يمتصها الماء حتى في هذه الحالة الاستثنائية .

والاهتزازات الصوتية هي الاهتزازات الوحيدة القادرة على الانتشار في أعماق البحار ، وعن طريقها يمكن كشف الغواصات المعادية وتحديد موقعها ، وتطبيقاً لهذا المبدأ أمكن استخدام الطوربيدات التي توجه بتتبع الصوت لتدمير القطع البحرية المعادية . واستخدام الالغام التي تنفجر بتأثير الاهتزازات الصوتية .

ويستعمل علم الصوت في المجال العسكري في أعماق البحار حسب طريقتين رئيسيتين : أولاها وضع الاصغاء للتقاط التواترات الصوتية التي تثيرها تلقائياً سفينة حربية أو غواصة . ويحصل المراقب هنا على اتجاه مصدر الصوت دون تحديد مسافته ، ذلك ان الحصول على مسافة مصدر الصوت يتطلب وضع جهازي استقبال يبتعدان عن بعضهما مسافة معينة . وبعملية التقاطع بين جهازي الاستقبال يتم تحديد المسافة . أما الطريقة الثانية لاستخدام علم الصوت فتتلخص في ارسال إشارة صوتية في اتجاه معين ودراسة صداها . وعندئذ يحصل المراقب على اتجاه السطح العاكس وعلى مسافته في وقت واحد . وتساوي هذه المسافة نصف حاصل ضرب الوقت الذي تضيعه الموجة الصوتية في اجتياز المسافة ذهاباً وإياباً بسرعة الصوت في الماء . والميزة الأساسية لجهاز الارسال هذه الطريقة ، هي قدرته على التوجيه (حيث ان الطاقة الاشعاعية لجهاز الارسال محصورة في مخروط ذي فتحة ضيقة) . وترتبط هذه القدرة على التوجيه بحجم جهاز الارسال ، وبطول موجة الإشارة الصوتية . ولهذا ، ومن أجل الحصول على قدرة توجيهية جيدة لجهاز إرسال صغير الحجم ، يجب استخدام موجات ذات تردد مرتفع تمثل بالموجات فوق الصوتية .

ان اجهزة الارسال فوق الصوتية (أي اجهزة السونار للتقاط الأصوات) أفضل من غيرها بسبب

دقتها في عملية الكشف . ولكن هذه الاجهزة مساوئها أيضاً ، فاه البحر يمتص الاصوات ذات التواترات المرتفعة بسرعة اكبر من السرعة التي يمتص فيها التواترات المنخفضة ، الأمر الذي يجعل مدى الكشف محدوداً حتى في حال تقوية قدرة جهاز الارسال . كما ان ارسال جهاز إيجابي لالتقاط الاصوات سونار ليس أمراً صالحاً في جميع الاحوال من الناحية العسكرية ، ذلك ان هذا الارسال يسمح لأجهزة الكشف المضادة باكتشاف وجود سفينة حربية أو غواصة ، على حين يبقى الاصغاء السلبي خفياً (الطريقة الأولى في الاصغاء) ولكن ظهور الغواصات الحديثة التي يتزايد صمتها دفع الى استخدام الجهاز الإيجابي لالتقاط الأصوات (السونار) . ولا يقتصر استخدام السونار على القطع البحرية الحربية بل يستخدم أيضاً في مجالات مختلفة ، ومن المعروف اعتماد رجال الصيد على السونار في تطوير السبر بالاصداء لكشف أسراب السمك ولدراسة قاع المحيطات والبحار أو اكتشاف الحواجز . وتبقى الطريقة المستعملة في جميع الحالات هي ذاتها ، (استخدام الناقل الكهربائي - الصوتي) . وقد يكون هذا الناقل منتجاً للكهرباء (عن طريق ضغط بعض الاجسام البلورية) ، أو عاملاً بواسطة المغناطيس ، أو مجهزاً بخزف يعمل بواسطة الكهرباء . وهذا النوع الثالث هو من أحدث المنجزات ، إذ يمكن بواسطته الحصول على ارسال ذي قوة هائلة .

ولقد تطورت حرب الأصوات تطوراً كبيراً في جميع المجالات . ويتطلب الحصول على المردود الأقصى ، في المجال العسكري ، تنسيق التعاون بين أجهزة مختلفة ، لا سيما عندما يتعلق الأمر بموضوع الحرب البحرية ، حيث يفترض التعاون هنا بين الغواصات التي تعمل في الأعماق ، وبين القطع البحرية التي تعمل على سطح الماء ، وطائرات الهليكوبتر المحلقة في الجو . وعلى الرغم من حل كثير من المشكلات التي تجابه هذا التعاون ، فان بعض المشكلات لا زالت مستعصية على الحل . وتحيط الدولتان العظيمتان بأبحاثهما ودراساتهما في هذا المجال باطار قوي من السرية . ولكن من المعروف ان الولايات المتحدة قد اعتمدت حتى الآن مشاريع ضخمة ، منها مشروع (ارتيمس) لمراقبة اعماق البحار على مسافة بعيدة بواسطة جهاز كاشف سونار إيجابي وزنه ثلاثون طناً . ويكون عمله متناسقاً مع شبكة تصنت . ويستطيع هذا النظام كشف كل ما يتحرك بين السطح والقاع على مدى خمسمائة ميل بحري . هذا بالإضافة الى مشروع آخر لإقامة

شبكات تصنت توضع في قاع المحيطات والبحار ، على اعماق مختلفة ، لمراقبة الطرق البحرية ، وحماية الشواطئ . وتستطيع هذه الشبكات في عرض البحر تقديم معلومات عن تحركات الغواصات المعادية أو ارغامها على الحد من تحركاتها . كما تستطيع الشبكات الأرضية منع اقتراب الغواصة المطاردة - القانصة المعادية من الشواطئ . ولكن الغواصات للقاذفة للصواريخ لا تحتاج للاقتراب من هذه الشواطئ . وتتابع السلطات العسكرية في العالم كله تقريباً تمويل مجموعة من المشاريع المماثلة لتطوير حرب الأصوات . ولكن فائدة هذه المشاريع لا تقف في كثير من الاحيان عند التطبيقات العسكرية ، وإنما تتجاوزها الى آفاق اخرى تحقق فوائد غير محدودة عند تطبيقها في الحياة المدنية . (انظر الحرب المضادة للغواصات ، والحرب الالكترونية ، والسونار) .

(١٣) حرب الأفيون (١٨٤٠ - ١٨٤٢ ، و١٨٥٧ - ١٨٦٠)

حدث أول اتصال لأوروبا بالصين في أوائل القرن السادس عشر ، حين قدم السفير البرتغالي ، توماس بيريز ، الى بكين ، عارضاً على امبراطورها « كانغ تي » ، من أسرة « منغ » ، إقامة علاقات تجارية بين البرتغال والصين ، الا ان الامبراطور أوجس خيفة من هذا العرض ، فرفضه . وفي العام ١٥٥٧ ، سمحت السلطات الصينية بتأجير جزيرة « ماكاو » الصينية للبرتغال ، لتتخذها قاعدة بحرية لسفنها . وظلت البرتغال تدفع ايجار تلك القاعدة ، بانتظام ، حتى العام ١٨٤٩ . وسرعان ما لحق الأسبان بالبرتغاليين ، فأقاموا علاقات تجارية مع الصين ، وتبعهم الهولنديون ، الذين طردوا البرتغاليين من أمبونيا في العام ١٦٠٥ ، وحلوا محلهم في جزر أندونيسيا وجاوة ، وإن فشلوا في طردهم من ماكاو في العام ١٦٦٢ .

وكسبت هولندا والصينيين بمجرد انتهاء حكم أسرة « مينغ » ، وتولي « نورهاتش » ، مؤسس أسرة المانشو ، الحكم في الصين ، والتي ظلت تحكم البلاد حتى العام ١٩١١ ، أي عام سقوط الملكية في الصين . وسمح للهولنديين بإرسال قافلة تجارية ، مكونة من أربع سفن محملة بالبضائع الى الصين ، مرة كل ثماني سنوات . وان ظل القصر الصيني يرفض إقامة علاقات دبلوماسية مع أية دولة .

ودخل الانجليز ، في منتصف القرن السابع عشر ، السباق على أسواق الصين . ودبت الخلافات بين شركة الهند البريطانية وشركة الهند الهولندية ، لكن

سرعان ما سويت هذه الخلافات ، واتفقت الشركتان على احتكار تجارة الصين . إلا أن الهولنديين نكثوا بالاتفاق ، وعملوا على الاستئثار بتجارة الصين وحدهم . وتوجهت سفن حربية بريطانية الى نهر كانتون لضرب الصين ، إلا أن الأسطول الصيني ردها على أعقابها ، فاكتفت بالقيام ببعض أعمال القرصنة والنهب على الشواطئ الصينية . ومع ذلك حصلت شركة الهند الشرقية [البريطانية] على فرع لها في كانتون ، في العام ١٦٨٥ . وفي العام ١٧٨٤ ، أرسلت الولايات المتحدة أولى سفنها التجارية الى ميناء كانتون ، وأخذت تجارتها مع الصين في الاتساع ، في حين كانت روسيا القيصرية تتبادل التجارة مع الصين على طول حدودها البرية الشمالية ، ورفضت الحكومة الصينية طلباً لروسيا القيصرية ، في العام ١٨٠٥ ، بمنحها امتيازات ماثلة لامتيازات الدول الأوروبية الأخرى . وما أن أشرف القرن الثامن عشر على الانتهاء ، حتى كانت شركة الهند الشرقية [البريطانية] تحتكر نحو ستة أسباع تجارة الصين ، على حين توزع السبع الباقي على ما تبقى من شركات الدول الاستعمارية الأخرى .

وما أن انتصف القرن التاسع عشر حتى تصدرت بريطانيا مجموعة الدول الرأسمالية ، في المجالات الاقتصادية والسياسية والعسكرية ، وقد حققت هذا التقدم بفضل ثورتها الصناعية ، والاستقرار السياسي التي تمتعت به دون بقية الدول الرأسمالية الأخرى ، وبسبب توسعها في فتوحاتها ، وما عادت به تلك الفتوحات عليها من فوائد .

وبعد احتلال بريطانيا الهند ، في النصف الثاني من القرن الثامن عشر ، رنت بريطانيا ببصرها الى الصين . ووصلت أول بعثة دبلوماسية بريطانية الى الصين ، في العام ١٧٩٦ ، برئاسة لورد ماكدونالدي ، ولكنها عجزت عن التوصل الى اي اتفاق مع امبراطور الصين . وفي العام ١٨١٦ ، وصلت بكين بعثة دبلوماسية بريطانية أخرى ، برئاسة اللورد أمهرست ، كان نصيبها من النجاح دون سابقها ، إذ رفض الامبراطور الصيني مجرد استقبال رئيسها . وتوالت بعد ذلك اجراءات التضييق الصينية على التجارة والتجار البريطانيين في كانتون . مما اثار حفيظة الانجليز على الصين ، واخيراً وجد الانجليز الذريعة لاعلان الحرب على الصين في اعتراض حكومة الصين على تجارة الأفيون .

كانت الفضة هي قاعدة المبادلات التجارية الدولية حينذاك . وأحس الانجليز أنهم يدفعون

كثيراً للصينيين مقابل المواد التي يستوردونها من الصين ، وبذل الانجليز قصارى جهدهم لحمل الصينيين على شراء بضائع انجليزية ، دون جدوى ، مما جعل ميزان المدفوعات بين البلدين يميل لصالح الصين بصفة دائمة . وأخيراً تفتقت عقلية الانجليز عن حل فريد ، يستردون به كميات الفضة الهائلة التي دفعوها ويدفعونها للصينيين . وتمثل ذلك الحل في الأفيون . وكان البرتغاليون أول من أرسل شحنات الأفيون الى الصين . وبالرغم من تحريمه بمرسومين امبراطوريين صينيين (عامي ١٧٢٩ و ١٨٠٠) إلا أن تعاطي الأفيون انتشر بشكل واسع في أوساط الشعب الصيني . وفي العام ١٧٧٣ ، قررت شركة الهند الشرقية [البريطانية] احتكار زراعة الأفيون في الهند ، وأرسلت الشركة أول شحنة كبيرة من الأفيون الى الصين (١٧٨١) وسرعان ما احتلت تجارة الأفيون المحرمة المركز الأول - من حيث الحجم - في المواد المصدرة الى الصين ، وقفزت تجارتها الى أضعاف التجارة المشروعة ، إذ بلغ حجم تجارة الأفيون ، في العام ١٨٣١ ، أحد عشر مليون دولار ، على حين لم يصل حجم التجارة المشروعة للعام نفسه الا الى نحو سبعة ملايين دولار . وتوالى بعد ذلك معدلات الزيادة في نسبة تجارة الأفيون الى الصين ، حتى غدت تعادل ١٧٪ من مجمل التجارة البريطانية الى الصين في العام ١٨١٨ ، و ٥٠٪ في العام ١٨٣٣ ، ووصلت الى نحو ٤٠ ألف جوال أفيون في السنة الأخيرة . ثم دخل الامريكيون كشركاء للانجليز في هذه التجارة المحرمة ، بأن ساعدوا على نقل الأفيون التركي بسفنهم ، من ميناء سامرا الى الهند ، حيث كان التجار الانجليز يقومون بتربيته الى الصين .

وانتشرت عادة تدخين الأفيون بين أفراد الشعب الصيني على نطاق واسع ، حتى بلغ عدد مدمني الأفيون في الصين (عام ١٨٣٥) حسب تقرير رسمي ، نحو مليوني شخص . وبذا فتك الأفيون بصحة الشعب وبالاقتصاد الصيني ، الذي عجزت صادراته كلها عن سداد ثمن الأفيون المطلوب على السفن الانجليزية والأجنبية الاخرى ، مما اضطر الصينيين الى دفع ثمن الأفيون بالفضة ، التي أخذت تتسرب من الصين الى الخارج . وفي ثلاثينات القرن التاسع عشر كانت الصين تدفع ما بين ٢٠ - ٣٠ مليون تايل [أوقية صينية] من الفضة كل سنة ثمناً للأفيون المهرب اليها . وبذا نجح الانجليز في استرداد الفضة التي سبق ودفعوها طوال عشرات السنين المنصرمة ، كما استولوا في الوقت نفسه على منتجات الصين بأجنس الأثمان .

ووصلت الصين الى حافة الإفلاس ، ووقع عبء الأزمة الاقتصادية الرئيسي على الفلاحين الصينيين ، الذين هبطت أسعار غلاتهم وتضاعف قهر الإقطاعيين وجباة الضرائب لهم ، لانتزاع أكبر قدر من المحاصيل والضرائب تعويضاً لما يفسده هؤلاء الإقطاعيون والجباة من كميات الفضة ثمناً للأفيون . وتوالى هبات الفلاحين ، منذ النصف الأول من القرن التاسع عشر ، حتى أن مجموعة من الثائرين نجحت في اقتحام قصر الامبراطور في بكين في العام ١٨١٣ ، وكادت أن تفتك به لولا مساعرة الحراس الى طردها .

وانتقل الصراع الى أجهزة الحكم نفسها ، حيث طالب جناح في الحكم - يرأسه «لين تسي هسو» نائب الامبراطور في «هونان» و«هوبه» - بالقضاء على الأفيون ، على حين ظل الجناح الأقوى في الحكم مع استمرار تجارة الأفيون ، وهو الجناح المستفيد من هذه التجارة . الا ان جناح «لين تسي هسو» انتصر على خصومه ، تحت ضغط الرأي العام الصيني ، والخوف على البلاد ، فأصدر الامبراطور «تاوكوانغ» مرسوماً مشدداً بتحريم تجارة الأفيون ، وعين «لين تسي هسو» (عام ١٨٣٩) مندوباً امبراطورياً سامياً في كانتون ، لتنفيذ هذا المرسوم . وأخذ هسو في تشجيع التجارة المشروعة وملاحقة تجارة المخدرات . وتوهم أن حكومة لندن لا بد تعارض تجارة الأفيون ، متصوراً أن هذه التجارة من فعل بعض المهربيين الانجليز ودون رضی الحكومة البريطانية . إلا أنه صدم بصد حكومة بريطانيا وملكتها فيكتوريا ، حين طلب مساعدتها في مكافحة تجارة الأفيون ، بل أن البرلمان البريطاني ، بمجلسيه : العموم واللوردات ، ناقش هذه التجارة وأعرب عن تمسكه بها ، باعتبارها «مصدراً للارباذ له مثل هذه الأهمية القصوى» . وهنا استدار هسو الى التجار الأجانب في كانتون ، وطالبهم بضرورة تسليمه ما لديهم من الأفيون ، مع التعهد بعدم الاتجار به . إلا أن المشرف التجاري البريطاني في كانتون ، الكابتن تشارلز اليوت ، رفض الانصياع للامر ، وسار التجار الانجليز في المدينة الصينية على منواله ، وان عادوا وأذعنوا جميعاً لتعليمات هسو ، بعد أن حاصروهم ثلاثة أيام كاملة ، وحجب عنهم أثناءها الزاد والماء ، فسلموه ٢٠ ألف صندوق ، تضم حوالي مليون كيلوغرام من الأفيون ، منها أكثر من ألف صندوق لتجار أميركيين . ثم تعهد التجار الانجليز بعدم العودة الى الاتجار بالأفيون . وفي الثالث من حزيران (يونيو) ١٨٣٩ ، أحرق هسو

الأفيون المضبوط ، وسط احتفال جماهيري حاشد . ثم فشلت محاولات عديدة ، بعد ذلك ، لتهرب الأفيون الى الصين ، إذ اصطدمت بالتدابير والتحصينات التي أقامها هسو على شواطئ الصين .

حرب الأفيون الأولى (١٨٤٠ - ١٨٤٢)

حدث أن اعتدى بعض البحارة الانجليز السكارى على عدد من الصينيين في كانتون ، وقتلوا أحدهم . فانفجر الموقف ، الذي ما كان له أن ينفجر بسبب هذه الحادثة الصغيرة لولا تراكم سخط الشعب الصيني ضد التجار الأجانب ، ولولا فقدان الانجليز لصرهم بعد تحريم الأفيون واحرقه ، وحرمانهم - بالتالي - من الارباح الطائلة . وطلب هسو الى المشرف التجاري البريطاني في كانتون ، تشارلز اليوت ، تسليمه الجناة لمحاكمتهم ، ورفض اليوت الطلب ، فتوجه هسو بطلبه هذا الى السفن الانجليزية الراسية في ميناء كانتون ، وقرن طلبه هذا بمحاصرة السفن الانجليزية ، فسارع الانجليز بإرسال سفينتين حربيتين ، هما «الفولاج» و«الهيانست» الى ميناء كانتون ، واطلقتا نيرانهما فور وصولهما الى الميناء على السفن الصينية وأغرقتا أغلبها . وبذا بدأت حرب الأفيون الأولى . وأعلنت بريطانيا الحرب على الصين ، في نيسان (ابريل) ١٨٤٠ ، وادعت أن سبب الحرب هو وقوف الصين في وجه التجارة الحرة ومعاملتها السيئة للتجار الانجليز ، وأخفت السبب الحقيقي للحرب ، وهو تحريم الصين لتجارة الأفيون . وعجز الأسطول البريطاني ، بقيادة جورج اليوت ، عن اقتحام كانتون نظراً لقوة تحصيناتها ، فاتجه صوب الشمال ، حيث عجز أيضاً عن احتلال أموي باقليم فوكين ، وأخيراً نجح في احتلال تينغهاي ، على خليج كوشان ، بسبب افتقارها للتحصينات القوية . وأهان الامبراطور الصيني لدى سماعه نبأ سقوط تينغهاي ، وسمى للصلح ، فعزل هسو من جميع مناصبه ، وقدمه للمحاكمة بتهمة التسبب في هذه الكوارث بأفعاله الرعناء . وحل «شي شان» محل هسو في كانتون ، وكان شي من الجناح المؤيد لعودة تجارة الأفيون ، فسارع الى إزالة العوائق التي وضعتها هسو في مدخل نهر بيرل ، وحل فرق المقاومة الشعبية ، وأزل المدافع من القلاع الصينية . وانتهز الانجليز فرصة التراجع الصيني ، وانقضوا من جديد قاصفين بمدافعهم قلاع «يوغو» ، خارج كانتون ، واحتلوها ، وطالبوا بتسليمهم مناطق أخرى ، ودفع غرامة كبيرة لهم ، ووقع «شي شان» مع الانجليز اتفاقية شونينسي ، وبموجبها سلمت هونغ كونغ

للانجليز ، كما دفعت الصين ستة ملايين ريال فضة غرامة للانجليز ، وتم فتح كانتون للتجارة البريطانية . إلا أن الامبراطور غضب لتوقيع اتفاقية شونينسي ، فنزل شي شان وقدمه للمحاكمة . فسادت القوات البريطانية الى مهاجمة قلاع « يوغو » ، بعد أن كانت قد انسحبت منها ، وفقاً لاتفاقية شونينسي . وتصدت لها القوات الصينية بقيادة « كوان تيان بي » ، ولكن بسالة القوات الصينية لم تحل دون سقوط القلاع في أيدي القوات البريطانية الغازية . وفي أيار (مايو) ١٨٤١ ، رفع مندوب الامبراطور ، « يي شان » ، العلم الأبيض على أسوار كانتون ، وتوقفت الحرب مؤقتاً . ودخلت القوات البريطانية كانتون ، وارتكب أبشع الفظائع وأفحش الجرائم ضد أهاليها ، فتصدى لها أهالي كانتون والقرى المجاورة ، المسلحين بالفوس والهراوات وغيرها من الأسلحة البدائية ، وحاصروا القوات البريطانية ، التي كانت قد وصلت الى « ساينوانلي » ، وتصادف هطول الأمطار الغزيرة التي أوقعت الفوضى في صفوف القوات البريطانية المحاصرة ، مما ساعد الصينيين على اقتناص القوات البريطانية ، وسقوط مئات القتلى والجرحى من الانجليز ، وفرار قائدهم ، جورج اليوت ، وكاد يقضى على الحملة البريطانية بأسرها ، لولا تدخل « يي شان » ، وطلبه الى الفلاحين الصينيين وقف القتال . وكان طلب يي شان هذا يعكس خوف السلطة الصينية - حينئذ - من الجماهير ، كما كان إقدام الامبراطور الصيني على تفريق حراس الشواطئ الصينية ، تعبيراً آخر عن فزع السلطة الصينية من حركة الجماهير .

وفي آب (اغسطس) ١٨٤١ عادت القوات البريطانية وغزت ساحل الصين للمرة الثانية . وأدت عوامل عديدة الى هزيمة الصين . فبالإضافة الى التخلف الحضاري في الصين ، فقد كانت حكومة المانشو متذبذبة في مواقفها بين الحرب والسلام ، والأقاليم الصينية تفتقر الى الحطة الموحدة والموقف الواحد ، مما جعل حاكم أحد الأقاليم يحارب القوات البريطانية ، على حين كان زميل له يفاوضها على الصلح مع اقليمه . ووقع العيب في كل الأحوال على الشعب الصيني ، الذي تحمل الأعباء المادية الباهظة (نفقات حربية في الحرب ، وغرامات صلح عقب كل استسلام) . وتدفقت التعزيزات على القوات البريطانية ، ورفضت الحكومة البريطانية العودة الى اتفاقية شونينسي ، وشدت القوات البريطانية هجوماً مفاجئاً في مناطق متناثرة على الساحل الصيني ، فاحتلت آموي ، وتينغهاي ، ونيغوبو ، وكانتون ،

وشنغهاي ، ثم توغلت في الأراضي الصينية ، وقطعت القناة الامبراطورية الكبرى ، وسيلة الملاحة الرئيسية بين شمال الصين وجنوبها ، واحتلت هذه القوات شينكيانغ ، ووصلت الى مشارف نانكينغ ، مندخل بكين العاصمة . عندها قررت حكومة المانشو إيقاف الحرب بأي ثمن ، ووضع حد نهائي للقتال ، الذي استمر عامين . وفي ٢٩ آب (اغسطس) ١٨٤٢ ، وقعت اتفاقية نانكينغ ، بين الصين وبريطانيا ، على ظهر إحدى السفن البريطانية الراسية بالقرب من نانكينغ ، قبلت فيها الصين اغلب الشروط البريطانية ، اذ نصت الاتفاقية على أن تدفع الصين ٢١ مليون دولار ، تعويضاً للانجليز عن الأفيون الذي صادره لين تسي هسو وأحرقه ، وأن تتنازل الصين عن ميناء هونغ كونغ ليتحول الى مستعمرة بريطانية ، وأن تفتح خمسة موانئ كبيرة للتجارة البريطانية الحرة ، وهي كانتون ، وفوشاو ، وآموي ، ونيغوبو ، وشنغهاي ، مع إعفاء الرعايا البريطانيين من الخضوع للقانون الصيني ، وأن تتمتع بريطانيا بامتياز « الدولة الأولى بالرعاية » في معاملاتها التجارية مع الصين ، وأن تهبط الرسوم الجمركية على الواردات البريطانية للصين الى أقل من ٥٪ من قيمة الواردات .

وتكالبت الدول الرأسمالية على الصين ، كل يريد الحصول على غنيمة في حرب لم تشارك فيها ، مهددة الصين بأنها ستحذو حذو بريطانيا ، إن لم تستجب الصين لمطالب تلك الدول . فأوفدت الولايات المتحدة مبعوثاً خاصاً الى ماكاو ، هو : كالب كوشينغ ، الذي أوضح للسلطات الصينية أن رفض الصين منح امتيازات للولايات المتحدة على غرار الامتيازات البريطانية ، يعتبر إهانة وطنية لا تمحوها الا الحرب . وفزعت حكومة المانشو من هذا التهديد غير المستتر ، فسارعت الى توقيع معاهدة وانهايا مع الولايات المتحدة ، في تموز (يوليو) ١٨٤٤ ، في قرية تحمل هذا الاسم ، وزادت الامتيازات الأمريكية عن الامتيازات البريطانية ، في مجال الاعفاءات القضائية ، والمعاملة الجمركية ، والملاحة في الأنهار الداخلية . وحذت فرنسا حذو الولايات المتحدة ، فحصلت - بموجب معاهدة وامبو في تشرين الأول (اكتوبر) ١٨٤٤ - على كافة الامتيازات الأمريكية ، بالإضافة الى حق فرنسا في نشر المسيحية بالصين ، وحماية معتني المسيحية فيها . واضطرت حكومة المانشو الى الاعتراف بمشروعية الكاثوليكية والبروتستانتية في الصين ، تحت ضغوط أمريكا وبريطانيا وفرنسا .

وعلى الرغم من المهانة التي تضمنتها هذه الاتفاقيات للصين ، فإن الدول الرأسمالية أخذت تحصل على امتيازات خارج نطاق هذه الاتفاقيات . وفي هذا المجال ، حصلت بريطانيا والولايات المتحدة على حق إقامة مستوطنات لرعاياها داخل شنغهاي وخارجها . ومن الطريف أن حكومة المانشو ظلت ترفض إقامة علاقات دبلوماسية مع الدول الغربية ، وهي التي فرطت لهذه الدول بالكثير ، توهماً من هذه الحكومة أنها انما تحافظ ، بهذا الموقف ، على التقاليد الامبراطورية الصينية القديمة .

وبالرغم من أن حكومة المانشو تجاوزت وألقت السلاح امام الاستعماريين ، إلا أن الشعب واصل الكفاح ضد المحتلين ، وتحولت كانتون الى مركز للصدام بين المحتلين والشعب الصيني . إذ كان في كانتون نائب الامبراطور المهادن للاستعمار ، وفيها تركز الشركات الأجنبية ، وتعسكر بالقرب منها القوات البريطانية ، وفيها الجزء الأكثر احتكاكاً بالأجانب من الشعب الصيني . وحدث عند توقيع معاهدة نانكينغ ، أن طلب البريطانيون دخول قواتهم كانتون ، فانتفض الشعب رافعاً لافتات حمراء وبيضاء تدعو للمقاومة ، وتكونت منظمة سرية حملت اسم « شنغ بنغ شيه سويه » ، للدفاع عن كانتون ، ووصلت عضويتها الى نحو مائة ألف من الفلاحين والحرفيين والتجار الصينيين ، وحالت هذه المنظمة دون دخول القوات البريطانية كانتون ، لأكثر من عشر سنين .

ووقعت عدة صدامات بين القوات البريطانية وأهالي كانتون . كما انتشرت ملصقات ومنشورات سرية صينية ، تهاجم التجار الأجانب والسلطات الصينية المتخاذلة على حد سواء . وفي كانون الثاني (يناير) ١٨٤٦ ، وافق نائب الامبراطور الصيني في كوانغتون ، وكوانغسي ، وكي بينغ ، على فتح كانتون للأجانب . ولكن الأهالي انتفضوا معارضين هذا القرار ، مما حدا بالامبراطور الى خلع « كي بينغ » وتعيين « هسو كوانغ شين » خلفاً له في منصب نائب الامبراطور في كوانغتون وكوانغسي وكي بينغ . وفي العام ١٨٤٩ ، قرر الانجليز فتح كانتون بالقوة ، فقام حاكم هونغ كونغ البريطاني ، على رأس قوة بريطانية مسلحة ، بشق طريقه بالقوة في نهر بيرل ، مطالباً بفتح كانتون لقواته . وعبأت منظمة « شنغ بنغ » أهالي كانتون ضد هذه الحملة ، مما اضطر « هسو كوانغ شين » الى رفض مطالب الانجليز ، فقام الانجليز باحتجازه في إحدى سفنهم ، ثم اضطروا للافراج عنه بعد أن حاصروهم

الآلاف من أعضاء «شونغ بنغ» ، وعادت السفن البريطانية من حيث أتت دون أن تحقق أغراضها .
ومرت بالصين سنوات قاسية ، بسبب الاعباء الاقتصادية الضخمة التي ناء تحمها الشعب الصيني ، وبعد أن نجحت البضائع الأجنبية في ضرب الصناعات الوطنية المحرومة من الحماية الجمركية اللازمة .
واكتسحت تجارة الأفيون الصين من اقاصها الى اقاصها . (لم تحرم هذه التجارة ، فعلا ، إلا في العام ١٩١٧ ، وكان حجمها قد وصل في العام ١٨٥٣ إلى ٨٠ ألف جوال . وظلت الامتيازات الأجنبية التقليدية قائمة في الصين حتى العام ١٩٤٢ ، ولم يطبق القانون الصيني على الأجانب - عملياً - الا بعد انتصار الثورة الاشتراكية في الصين عام ١٩٤٩) .

وعندما اصطدم الشعب الصيني بالاستعماريين ، حاولت حكومة المانشو - في البداية - اتخاذ موقف وسط بين الطرفين المتصادمين ، لكنها انتقلت بعد ذلك إلى صف الاستعماريين . وفيما بين ١٨٤١ و ١٨٤٩ ، قامت في الصين أكثر من مائة هبة فلاحية ، ضد الاقطاعيين وجباة الضرائب ، الذين تضاعف عسفهم وتزايد ظلمهم للفلاح . وانتشرت المنظمات السرية في أنحاء الصين ، أبرزها منظمة «ياي شانغ تي هو» التي أسسها «هونغ هسيو شوان» ، الذي اعتنق المسيحية ، وكون مع زميله «فنج يون شان» هذه المنظمة عام ١٨٤٣ ، ومعناها بالصينية «جمعية عبادة الله» . وفي ١٨٤٩ أشعل «هونغ» الثورة ، التي عرفت باسم «ثورة التايبنغ» (انظر ثورة التايبنغ) .

حرب الأفيون الثانية (١٨٥٧ - ١٨٦٠)

فتحت الحرب الاهلية الصينية ، بين المانشو والتايبنغ ، شهية الدول الاستعمارية ، فألحت على ضرورة تعديل اتفاقيات حرب الأفيون الأولى لصالحها . وفي العام ١٨٥٣ اقترحت بريطانيا على الولايات المتحدة الأمريكية القيام بعمل مشترك ، لإرغام الصين على فتح أسواقها كلها للتجارة الأجنبية . وفي العام التالي قدم روبرت ماكلين ، الوزير الأمريكي في الصين ، مذكرة الى «يي ليانغ» ، نائب الامبراطور الصيني في ليانغ كيانغ ، طالب فيها بتعديل اتفاقيات حرب الأفيون الأولى مقابل تقديم الولايات المتحدة المعونة لحكومة المانشو للقضاء على ثورة التايبنغ . وسرعان ما تقدم الممثلون الدبلوماسيون لبريطانيا والولايات المتحدة ، في العام نفسه ، بطلب مشترك الى حكومة المانشو ، بتعديل

الاتفاقيات المشار اليها ، بما يقضي على ما تبقى من القيود المحدودة على التجارة الأجنبية ، ويمنح أقصى درجات حرية الحركة للممثلين الدبلوماسيين الأجانب في الصين والتجار التابعين لهم . واختار المانشو الطريق الأسهل ، طريق تقديم المزيد من التنازلات للاستعماريين . وفي شنههاي حيث اشد خطر «منظمة السيف الصغير» على حكومة المانشو ، أقدم حاكمها الصيني «ووشين شانغ» ، في العام ١٨٥٤ ، على إعفاء التجار الأجانب من الرسوم الجمركية ، وشكلت لتطبيق ذلك الاعفاء لجنة ثلاثية (بريطاني وأمريكي وفرنسي) ، تعين بمعرفة الممثلين الدبلوماسيين للدول الغربية الثلاث المذكورة في الصين . ونصح حاكم كيانغسو الامبراطور الصيني بضرورة الاستجابة للمطالب الأجنبية .

وفي تشرين الأول (اكتوبر) ١٨٥٤ ، فشلت مفاوضات أجراها المبعوثان البريطاني والأمريكي لمنع مندوب الامبراطور الصيني ، بنية الحصول على المزيد من التنازلات للأجانب في الصين . وتدرعت بريطانيا باحتجاز حكومة المانشو لسفينة قرصنة صينية ترفع العلم البريطاني . وطالب المندوب البريطاني بالافراج عن السفينة وبجارتها . ولما لم تستجب حكومة المانشو ، قصف الأسطول البريطاني كانتون بالقنابل . في الوقت الذي تدرعت به فرنسا بمقتل أحد مبشرها في كوانغسي ، في كانون الأول (ديسمبر) ١٨٥٧ ، واشتركت مع بريطانيا في حربها ضد الصين . فسقطت كانتون في أيدي القوات الأنجلو-فرنسية ، واحتلت هذه القوات قلاع «تاكو» قرب تيانتشين . وفي حزيران (يونيو) ١٨٥٨ وقعت حكومة المانشو اتفاقية «تيانتشين» مع الانجليز والفرنسيين ، وأصبحت الصين بموجبها مباحة للاستعماريين وتجارتهم . ونصت هذه الاتفاقية على تخفيض التعريف الجمركية الى ٢,٥٪ ، وعلى دفع حكومة المانشو غرامة قدرها ستة ملايين تاييل من الفضة ، ثلثها للبريطانيين ، وثلثها الثاني للفرنسيين ، وثلثها الأخير للتجار الأجانب . وبعد انسحاب القوات الأنجلو-فرنسية من تيانتشين ، طلبت حكومة المانشو إلغاء النص القاضي بإقامة الأجانب في بكين من الاتفاقية الجديدة . وتجدد القتال ، حين سارع الوزير البريطاني والفرنسي الى تاكو ، ومنها حاولا التقدم الى بكين لتبادل وثائق التصديق على اتفاقية تيانتشين ، ففتحت قلاع تاكو النار على السفن الحربية الأنجلو-فرنسية ، وأزلت بها خسائر فادحة ، مما حدا بأنجلترا وفرنسا الى إعلان الحرب على الصين من جديد . وفي العام ١٨٦٠ احتلت قواتهما

واستعانت حكومة المانشو بالجنود الانجليز والفرنسيين في القضاء على ثورة التايبنغ ، مستفيدة من نفس اتفاقيات حرب الأفيون الثانية على ضرورة مساعدة الدول الاستعمارية لحكومة المانشو في القضاء على الاضطرابات ونشر الأمن في الصين . وفي العام ١٨٦٤ ، تم القضاء على آخر معقل لثوار التايبنغ . (انظر ثورة التايبنغ) .

(١٢) الحرب الاقتصادية

تدابير تتخذ لإنزال الهزيمة بالعدو وحرمانه من الوسائل المادية للمقاومة وتخريب اقتصاده القومي كي لا يستمر في الحرب . وقد شاع استعمال هذا الاصطلاح في العلاقات الدولية قبل اندلاع الحرب العالمية الثانية مباشرة لا سيما في بريطانيا والولايات المتحدة . وكانت بريطانيا اول من استعمل هذا الاصطلاح واعتبرته انعكاساً للتطورات في الآراء والنظريات القديمة لمفهوم «الحصار البحري» Blockade (انظر الحصار البحري) .
في ثلاثينات القرن العشرين وضعت الحكومة البريطانية الخطط لإنشاء وزارة جديدة هي وزارة الحرب الاقتصادية لتحل محل وزارة الحصار التي انشئت إبان الحرب العالمية الاولى . وبدلاً من ان تقتصر هذه الوزارة الجديدة في مهمتها على الاعمال التقليدية لحصار موانئ العدو وابقاف السفن في عرض البحار ، فقد استهدفت - وفقاً للتخطيط الموضوع - السيطرة على تجارة العدو في مصادرها . وبذلك تحول اهتمامها من «البحار» الى المرافق .
وقد اعطيت الحرب الاقتصادية في كل من بريطانيا والولايات المتحدة ، طابعاً عسكرياً ، فكان التعريف البريطاني للحرب الاقتصادية كما اشار اليه مدليكويت M. N. Medlicot في كتابه «الحصار الاقتصادي» كما يلي : «الحرب الاقتصادية عملية عسكرية يمكن ان تقارن بعمليات الاسلحة المقاتلة الثلاثة - اسلحة البر والبحر والجو- في ان هدفها هو هزيمة العدو . وأنها استمرار لعمليات الاسلحة

الثلاثة هذه ، من حيث ان مهمتها هي حرمان العدو من الوسائل المادية للمقاومة ، ولكن خلافاً لعمليات القوات المسلحة فان نتائجها لا تتحقق بالهجوم المباشر على العدو فحسب ، بل كذلك بالضغط على الدول المحايدة التي يحصل العدو منها على تمويله وأمداده .

ويعتبر الحصار الاقتصادي اهم وسيلة من وسائل الحرب الاقتصادية ويشكل عاملاً من عوامل الضغط على العدو لإيقاعه بأزمة اقتصادية وشل فعالياته الاقتصادية والحد من امكانياته القتالية ، اذ يتوقف نجاح اية دولة في الحرب على تحويل مواردها الاقتصادية الى قوة ضاربة ، ويعتمد اعتماداً كلياً على التعبئة البشرية والمخزون والقدرة الانتاجية ، لذا ، اصبح اضعاف قاعدة اقتصاد العدو هو الهدف المباشر في الحروب .

وتشتمل تدابير الحرب الاقتصادية على عناصر عديدة هي :

أ - تقييد التصدير الى الدولة المعادية والاستيراد منها ، ومراقبة هذا التقييد . ويجب ان يشمل ذلك تبادل النقد الاجنبي ، وتصدير الذهب والفضة واوراق النقد واستيرادها ، بالاضافة الى جميع السلع الحيوية وخاصة ما يستعمل منها لتعزيز الامكانيات القتالية للعدو (المواد الاستراتيجية) .

ب - مراقبة الاتفاقات التجارية التي تعقدتها الدولة المعادية مع الدول المحايدة ، والعمل على التقليل منها .

ج - مراقبة الشحن البحري .

د - استخدام القائمة السوداء التي تمنع التعامل مع الشركات والمؤسسات المتعاملة مع العدو .

هـ - منع تهريب البضائع ومختلف السلع الى العدو .

و - اتخاذ التدابير المالية اللازمة لمحاصرة صادرات العدو .

وتسبب الحرب الاقتصادية ضمان موارد المواد الخام ، وضمان الاسواق ، وتحسين مستوى التبادل التجاري ، مقابل منع الدولة المعادية من الحصول على المواد الخام او السلع ذات القيمة الاستراتيجية والحؤول دون سيطرتها الاقتصادية . وبما ان الحرب الاقتصادية تعتبر من اهم عناصر الحرب النفسية ، فان من اهدافها القضاء على معنويات العدو وذلك بخلق جو من عدم الاستقرار الداخلي بواسطة محاربه اقتصادياً . وقد لعبت الحرب الاقتصادية في القرن العشرين دوراً هاماً يعادل دور الحرب العسكرية والسياسية ، نظراً لأن إدامة القوات في الحرب الحديثة تتطلب اقتصاداً متكاملًا وقويًا ، وانتاجاً ضخماً من المحروقات والذخائر والاسلحة والمعدات الحربية . كما

اعتبرت المعلومات الاقتصادية عن العدو في الحرب في مستوى المعلومات العسكرية والسياسية ، اذ يكفي ان يكتشف البلد المحارب اهم الاهداف الاقتصادية للبلد العدو ويدمرها بقاذفاته بعيدة المدى (الحرب الاقتصادية جواً) ، او ان تتقدم قوات ارضية محاربة في بلد عدو وتحتل مراكزه الصناعية الرئيسية (الحرب الاقتصادية برأ) ، او ان تسد اساطيل البلد المحارب الطريق البحرية المؤدية الى البلد العدو لقطع الواردات الاساسية عنه (الحرب الاقتصادية بحراً) حتى تشمل امكانيات العدو القتالية بشكل يساعد على إلحاق الهزيمة به .

(١) حرب الألغام والمتفجرات

هي تعبير يطلق للدلالة على تقنية من تقنيات حرب العصابات أو الحرب السرية . وتشتمل هذه التقنية باستخدام الألغام والمتفجرات على نطاق واسع لتدمير قوة العدو المادية ، واستنزافه معنوياً ، وخلق حالة من القلق وانعدام الأمن على مؤخراته .

تستخدم العصابات حرب الألغام والمتفجرات في كل مراحل حرب العصابات . وتكون في هذه الحالة تقنية من التقنيات المستخدمة . أما في الحالة التي يتعدر فيها شن حرب العصابات بشكلها العادي نظراً لعدم توفر الظروف الملائمة لها (عدم صلاحية الارض ، اختلال ميزان القوى .. الخ) فان حرب الألغام والمتفجرات تصبح التقنية الاساسية لمحاربة العدو .

وتتمثل حرب الألغام والمتفجرات بالتدابير التالية : ١ - زرع الألغام على الطرقات والمسالك على شكل شبكات ألغام عادية أو مضخخة أو مقادة عن بعد ، ٢ - زرع الألغام من مختلف الأنواع قرب مناطق حركة القوات وخطوط سير الدوريات ، ٣ - زرع الألغام المضادة للآليات في مناطق عمل الآلات الزراعية التي يستخدمها المستوطنون ، ٤ - نسف الجسور والطرقات ومحطات المياه وخطوط الكهرباء والسدود ، ٥ - نسف آليات العدو المتوقفة ، ٦ - تخريب المستودعات والمصانع الحربية ووسائل انتاج المستوطنين بالمتفجرات ، ٨ - استخدام الطرود والرسائل الملقومة ، ٩ - زرع الافخاخ في أرض العدو أو في الأراضي التي تتخلى عنها العصابات ، ٨ - اغتيال قادة أجهزة التجمع ، ١١ - استخدام ملاحم الحجارة في الممرات الضيقة التي يمر منها العدو .

وتؤمن حرب الألغام والمتفجرات الحد الأقصى

من الأمن بالنسبة إلى رجال العصابات ، نظراً لأنها تسمح لهم بالابتعاد عن المكان قبل وقوع الانفجار أو قبل اصطدام رجال العدو وآلياته بالألغام . ويستخدم فيها على نطاق واسع التفجير بالتوقيت والتفجير عن بعد لتأمين حيطة رجل العصابات ، كما يستخدم فيها التفجير عن بعد ، والتفجير المقاد كهربائياً لضمان الانفجار في اللحظة المناسبة .

يتطلب القيام بهذه الحرب بدهاء وقدرة على الابداع والحداع ، وعناصر كفؤة مدربة تدريباً عالياً على استخدام الألغام والمتفجرات وتفخيخها وتوقيتها وحفظها ونقلها وتصنيعها محلياً . ومن صعوبات هذه الحرب أنها بحاجة إلى كيات كبيرة من الألغام والمتفجرات والافخاخ ووسائل التفجير . ونظراً إلى عدم امكانية الحصول دائماً على هذه المواد بكميات كبيرة ، فان المقاتلين العصابيين يستخدمون المتفجرات والألغام والافخاخ التي يصنعونها محلياً من مواد متوفرة وغير خاضعة لمراقبة العدو . فهم يحصلون على المتفجرات من القذائف المتروكة أو غير المتفجرة أو الألغام المضادة للدبابات التي ينزعونها من حقول الألغام ، ويبتكرون مختلف أنواع الافخاخ والاشراك الخداعية ، ويصنعون في ورشات سرية المتفجرات من الاسمدة الكيماوية والكبريت والفحم ، كما يصنعون الألغام والعبوات المحرقة من مواد أولية محلية (انظر كوكثيل مولوتوف) .

ولتحقق حرب الألغام والمتفجرات التأثير الاكبر ، ينتقي المقاتلون العصابيون الأهداف الحساسة ، ويبدلون اساليبهم وحيلهم بشكل مستمر لخداع العدو ، ويحرصون على أن تكون عملياتهم منتشرة في المكان ويمتد في الزمان ، ويتركون قرب مكان انفجار الحشوة أو مكان زرع اللغم حشوة أخرى موقوتة تنفجر بعد عدة دقائق أو حشوة تنفجر بوسائل التفجير عن بعد ، حتى يؤدي الانفجار الثاني إلى تدمير قوات العدو التي تهرع إلى مكان الانفجار الأول للكشف أو للانقاذ .

استخدمت هذه الحرب خلال الثورة العربية الكبرى ضد العثمانيين ، ثم اتسع استخدامها من قبل الانصار العاملين وراء خطوط الألمان في الحرب العالمية الثانية ، كما استخدمت على نطاق واسع في جميع الثورات التي اندلعت بعد هذه الحرب في افريقيا وآسيا وأميركا اللاتينية وإيرلندا وقبرص واليونان . ومن الجدير بالذكر أن القوى المضادة للثورة تستخدم هذا الاسلوب ، وخاصة حرب التفجرات ، في عملياتها ضد العصابات والقوى المؤيدة لها . ولقد لجأت العصابات الصهيونية الى

هذا الاسلوب خلال إرهابها المضاد ضد العرب في فلسطين قبل حرب ١٩٤٨ ، ثم لجأت إليه ضد الدول العربية بعد الحرب ، ووسعت نطاق استخدامها لحرب المتفجرات ضد الثورة الفلسطينية منذ العام ١٩٧٢ ، كما لجأت إليه منظمة «أيوكا-ب» بقيادة غريفاس ضد نظام الأسقف مكارايوس (انظر غريفاس ومكارايوس).

(٦) الحرب الالكترونية

الحرب الالكترونية Electronic Warfare وميدان الحرب الالكترونية Electronic Battlefield ، ووسائل الحرب الالكترونية Electronic Measures ، مترادفات تفيد معنى واحداً هو استخدام العلوم التطبيقية الحديثة - خصوصاً تلك التي تحققت في ميدان الإلكترونيات على الصعيد العسكري - في خدمة التكتيكات العسكرية الهجومية والدفاعية. واستخدام هذه العلوم أيضاً لمجابهة التدابير الالكترونية المعادية واحباط فاعليتها. وتستخدم الحرب الالكترونية المعدات التالية :

١ - معدات عسكرية للانذار والكشف Military warning and detection systems ان الانذار والكشف وظيفتان مستقلتان. فمعدات الانذار تعمل على تلافي المفاجأة التكتيكية في الميدان ، بينما تقوم معدات الكشف بالابلاغ عن حدوث الهجوم او احتمالات الهجوم ، ومدى

قرب القوات المعادية ، ومكان تواجدها ، وحجمها ، ونوع نشاطها ، وأسلحتها. ولكن وظيفة الانذار اعم ، إذ انها تشمل اجراءات الكشف بالاضافة الى عملية اتخاذ القرارات المناسبة بعد تلقي المعلومات من مختلف اشكال الاجهزة الالكترونية ، وتحليلها. ولقد تطورت اساليب الانذار منذ القدم ، فقد استخدم الرصاد البشريون في الحروب القديمة ، كما استخدمت الحيوانات والطيور لكشف اقتراب القوات المعادية. وما أن حل العام ١٩١٤ حتى أصبح استخدام المناظير والتلسكوبات ، ووسائل الاتصال السلكي واللاسلكي ، كمعدات قتالية امراً عادياً. وفي الحرب العالمية الاولى ، استخدمت الانوار الكاشفة ، وقذائف الانارة ، على نطاق واسع لمشاهدة الطائرات والقوات المغيرة في الليل ، كما استخدمت - على نطاق اضيق - اجهزة سمعية مزودة بأبواق خاصة لتحديد مكان الطائرات المغيرة. وفي الحرب العالمية الثانية ، ظهرت اختراعات متقدمة تقنياً: كالرادار ، ووسائل الاتصال اللاسلكي وخصوصاً في حقل الموجات ذات الترددات العالية جداً. وكان لاستخدام هذه المعدات أثر رئيسي في كسب معركة بريطانيا الجوية. وبادخال الاسلحة الذرية في العام ١٩٤٥ ، ودمجها فيما بعد بسرعة ومدى الصواريخ عابرة القارات ، ظهرت ابعاد جديدة زادت القدرة على تحقيق المفاجأة في القتال ، فأصبحت الحاجة ماسة الى وجود نظام انذار مبكر. ولهذا السبب ، تضافرت جميع أوجه النشاط العلمي والتقني لخدمة متطلبات المعركة الحديثة ، وظهرت في مجالات انظمة الكشف والانذار اجهزة متنوعة خاصة بالطائرات النفاثة والمروحية ،

وطائرات الهليكوبتر ، والنوصات ، والاقمار الاصطناعية .. الخ ، تستخدم وسائل عدة مثل التلفزيون ، والليزر ، واجهزة الكشف المغناطيسية والسمعية ، واجهزة الكشف التي تستخدم الاشعة تحت الحمراء ، واجهزة كشف الاشعاعات الذرية ، واجهزة الكشف الكيماوية . ولقد شهدت اجهزة الكشف عدة تطورات أهمها :

أ - في حقل اجهزة الكشف التي تستخدم الموجات الكهر - مغناطيسية ، كوجات الضوء المرئي ، وموجات الضوء غير المرئي (الاشعة تحت الحمراء ، وأشعة ليزر) ، وموجات الرادار ، والموجات اللاسلكية الاخرى : ففي حقل البصريات ، حدث تطور جديد يتلخص في ابتكار اجهزة للرؤية والقتال الليلي (انظر جهاز الرؤية والقتال الليلي) ، كما حدثت تطورات عديدة في اجهزة كشف تستخدم الاشعة تحت الحمراء تستطيع كشف النقاط الساخنة ، كحركات السيارات ، والطائرات ، والصواريخ ، ويران المسكرات ، كما تستطيع تمييز الفرق في درجات الحرارة بين الاجسام (انظر القمر الاصطناعي). وفي حقل الرادار ، حدثت تطورات زادت مجالات استخداماته التكتيكية (انظر الرادار). وفي حقل اجهزة الكشف اللاسلكية ، صنعت اجهزة استقبال حساسة لاعراض بث موجات الارسل اللاسلكي المعادي ، واجهزة لالتقاط البث الراداري المعادي واستخلاص الانذار المناسب منها ، واجهزة تحديد اتجاه لاسلكية يمكن استخدامها لاكتشاف حدوث الانفجارات الذرية التي تطلق كميات كبيرة من الطاقة في نطاق الترددات اللاسلكية .

ب - في حقل اجهزة الكشف السمعية ، لاكتشاف العدو تحت سطح الماء وفوق اليابسة (انظر حرب الاصوات ، والسونار).

ج - في حقل اجهزة كشف الذبذبات Geophones ، وتستخدم لالتقاط الموجات الصوتية التي تنتقل عبر طبقات التربة وكشف اختراق افراد العدو او آلياته بواسطتها (انظر الحاجز الالكتروني).

د - في حقل اجهزة الكشف المغناطيسية Magnetometers ، وتستخدم لكشف الاجسام المعدنية الكبيرة التي يؤثر تحركها على المجال المغناطيسي للكرة الارضية في نقطة ما : كالنوصات تحت الماء ، والقوافل العسكرية فوق اليابسة . ويمكن نقلها بواسطة الطائرات او غرسها في الارض .

هـ - اجهزة كشف الاشعاعات الذرية ، وهي عبارة عن اجهزة لقياس الاشعاعات الناتجة عن

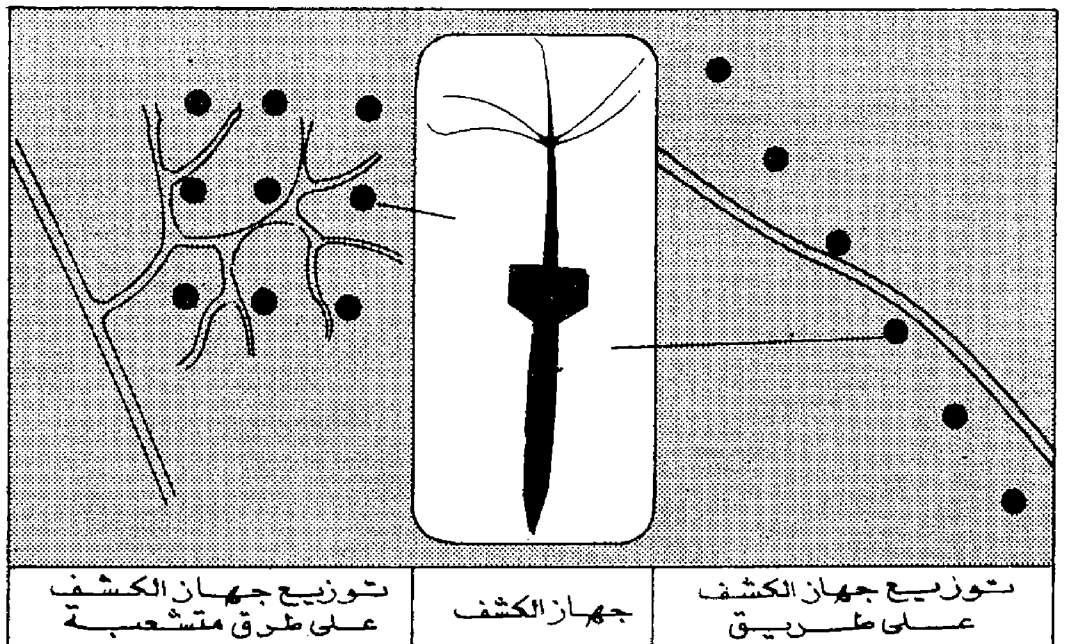

الانفجارات الذرية . ويمكن استخدامها في الطائرات ، والصواريخ ، والاقار الاصطناعية .

و- اجهزة الكشف الكيماوية ، وتمكن من اكتشاف وجود الروائح والافرازات العضوية التي يفرزها جسم الانسان وتنتشر في الجو بنسب ضئيلة . ويجري اخفاؤها وتمويهها في الميدان لاكتشاف مرور افراد العدو في مناطق عملها (انظر الحاجز الالكتروني) وشهدت أنظمة الإنذار التطورات التالية :

أ - في حقل أنظمة الدفاع الجوي : وهي أنظمة عمادها استخدام الرادارات بمختلف احجامها واشكالها ، واستخدام المعدات التي تميز بين الطائرات العدو والصديقة ، والانذار الكاذب وبخصوصاً في حالة استخدام وسائل الخداع الراداري . ومن اشهر أنظمة الانذار والدفاع الجوي المعروفة : نظام «ساج SAGE» الاميركي ، ونظام «نادج NADGE» الاوروبي التابع لدول الناتو ، ونظام ياباني شبيه بنظام دول الناتو . كما ان لدى الاتحاد السوفياتي نظاماً متطوراً ومعقداً ومحاطاً بنطاق كثيف من السرية .

ب - في حقل أنظمة الانذار المضادة للصواريخ عابرة القارات : وهي أنظمة ظهرت في النصف الثاني من القرن العشرين ، على اثر تطور الصواريخ عابرة القارات ، وتزويدها برؤوس نووية مفردة او متعددة . وتتألف هذه الأنظمة من شبكات رادارية ارضية ضخمة ، تستخدم موجات ذات ترددات عالية جداً وفوق العالية ، وتقوم بمسح السماء ومتابعة الاجرام المحلقة فيها . وتدعم هذه الأنظمة شبكات من الرادارات الخاصة بكشف ما فوق الافق ، تستطيع اكتشاف مرور الصواريخ في طبقة الايونوسفير . وتدعمها أيضاً اقرار اصطناعية مزودة بأجهزة كشف بلاشعة تحت الحمراء .

ج - في حقل أنظمة الدفاع المضادة للصواريخ عابرة القارات : وهي اكثر تعقيداً من سابقتها ، وتحوي أنظمة انذار وتحديد للاهداف خاصة بها تتألف من شبكات رادارية كبيرة ، مهمتها تحديد مسار الاشتباك بالهدف ، وتمييز الاهداف الحقيقية من الكاذبة ، والتغلب على الاجراءات الالكترونية المضادة .

د - في حقل أنظمة الانذار الفضائية : وهي أنظمة معدة لاكتشاف ومتابعة الاجرام الفضائية ، تستخدم رادارات متنوعة ذات حجم كبير جداً . وتتميز هذه الأنظمة بسرعتها في اجراء عمليات المتابعة ، وقدرتها على تتبع عدة اجرام في الوقت نفسه . ولزيادة فعاليتها فقد جرى تصميم تلسكوبات ملحقه بها ، وظيفتها اجراء المتابعة البصرية للاقار

الاصطناعية التي تدور في مدارات منخفضة نسبياً حول الارض .

هـ - في حقل الاستطلاع الجوي : وتستخدم في هذا النوع من الاستطلاع مختلف انواع الطائرات ، وطائرات الهليكوبتر ، والطائرات التي تطير بدون طيارين ، والمنصات الطائرة ، والاقار الاصطناعية ، والصواريخ . ولكي تتمكن هذه المعدات من تجاوز مهامها الاستطلاعية ، فإنه يجري تزويدها بمختلف انواع اجهزة الكشف : اجهزة رؤية ليلية ، واهجزة كشف مغناطيسية ، واهجزة كشف الانفجارات الذرية .

و - في حقل أنظمة كشف الاختراق المادي والدفاع عن القواعد والمنشآت العسكرية : (انظر الحاجز الالكتروني) .

٢ - معدات السيطرة والقبض Command and Control Equipment

وهي معدات تعتمد تقنية العقول الالكترونية التي تقوم بخدمة القوات المسلحة ، وتحل محل الافراد في اداء العديد من المهام : فبعضها يستقبل المعلومات من اجهزة الكشف ويتناوبا بالتنسيق والتحليل ، بغية حساب وتحديد اماكن النشاط المعادي بدقة ، ومعرفة نوع هذا النشاط واتجاهه . بينما تقوم عقول الكترونية اخرى ببث الموجات الرادارية واستقبالها وتحليلها ، ومقارنة قراءاتها بطوبوغرافية الارض من اجل تحديد ماهية مصدر النشاط . ومن فوائد استخدامها ايضاً ، توجيه نيران المدفعية الى اهدافها : فهي تقوم بحساب احداثيات الهدف من معطيات

اجهزة الكشف ، ثم تصدر الايعاز الى اجهزة اوتوماتيكية تقوم بتوجيه الاسلحة واطلاقها . وبخلاصة القول ، ان عملية تحويل معلومات ومعطيات أنظمة الانذار الى بيانات واضحة يمكن الاستفادة منها ، هي المدخل الى ميدان الحرب الالكترونية ، والعقول الالكترونية جزء لا يتجزأ منها . وهناك اهتمام بالغ لدى الدول الكبرى يهدف الى تطوير أنظمة ومعدات تستطيع تحديد نوع وطبيعة السلاح الذي ينبغي استخدامها ضد هدف ما ، بحيث يتوسع في استخدامها ويمكن وضعها في خدمة المستويات العسكرية الصغيرة نسبياً (مثل قادة الالوية والكتائب) ، وتتمكن من نقل صورة واضحة عما يجري في الميدان دون الحاجة الى دوريات ومراكز رصد .

٣ - اجهزة للملاحه Navigational Equipment

انسجماً مع المنطق السابق ، كان لا بد من تطوير اجهزة ملاحه وتوجيه تضمن وصول الاسلحة المختلفة الى اهدافها المحددة بدقة . ولقد جرى تطوير العديد من الاجهزة لتستخدم استخداماً ملاحياً لخدمة اساطيل الجو والبحر ومختلف صنوف الاسلحة ، ظهر منها : (أ) اجهزة ملاحه وتوجيه الكترونية - بصرية ، تستخدم تقنية التلفزيون : مثل قنابل الطائرات الاميركية «وول آي» Walleye ، و«هوبوز» Hobos ، وكلاهما يوجه بواسطة جهاز تلفزيوني . ويتم ذلك بان يختار الطيار الهدف الذي يظهر على شاشة تلفزيونية موجودة في مقصورته ، ويناور بحيث تلتقط الكاميرا التلفزيونية الموجودة في رأس القنبلة صورة الهدف ، ثم يطلقها فتتجه

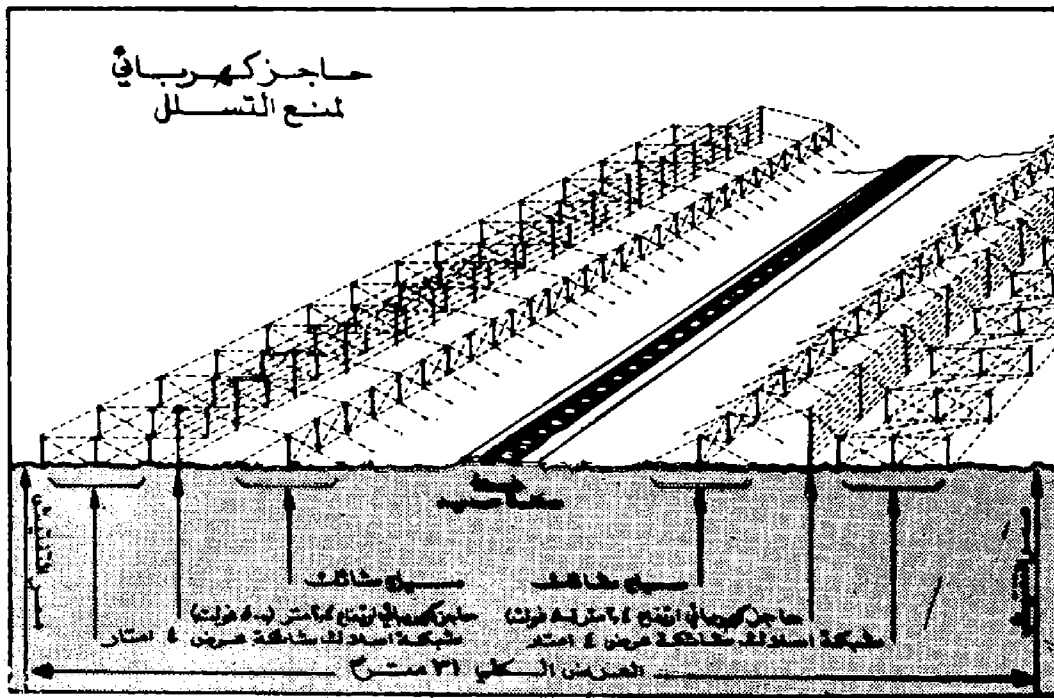

أوتوماتيكياً نحو هدفها . ب) أجهزة ملاحية وتوجيه الكثرونية ، تستخدم أشعة ليزر : مثل قنابل الطائرات « الذكية » Smart Bombs الأميركية الموجهة بأشعة ليزر . وتستخدم في هذه الطريقة طائرتان ، اولاهما توجه الشعاع نحو الهدف المطلوب ، والثانية تطلق القنبلة التي تتبع مسار الشعاع المنعكس عنه . ج) أجهزة ملاحية وتوجيه الكثرونية ، تستخدم الأشعة تحت الحمراء : مثل جهاز توجيه الصاروخ السوفياتي ، أرض - جو ، (سام - ٧) المحمول بواسطة الافراد ، والموجه نحو الأشعة تحت الحمراء المنبعثة من محركات الطائرات . د) أجهزة توجيه رادارية : مثل جهاز الرادار الأميركي « سكاى سبوت » Sky Spot Radar الذي يحتوي على عقل الكثروني ، يستطيع في حالة اعطائه بيانات عن موقع هدف معين ، ان يوجه اليه طائرة بدقة عالية ، في حين يقتصر عمل الطيار على اتباع التعليمات المعطاة له من الرادار المذكور .

٤ - الاتصالات الالكترونية

وهي عبارة عن معدات اتصال ، سلكية ، ولاسلكية بشكل خاص ، لها اهمية بالغة في ربط المعدات والانظمة سابقة الذكر بالاسلحة التابعة لها ، وبالقيادات التكتيكية والاستراتيجية . ورغم ان هذا النوع من الاتصالات كان معروفاً من قبل ، الا ان طبيعة الحرب الالكترونية حثت تطوير معدات اتصال الكثرونية جديدة : لضمان الحد الأقصى من الفاعلية ، والسرعة القورية في نقل الرسائل والمعلومات من مصادرها الى محطات السيطرة والضغط ، بنية اتخاذ القرارات وردود الفعل المناسبة ، وبها الى مختلف الاسلحة التي تتعامل مع الهدف . ولقد أدى ذلك الى بناء شبكات اتصال بالغة التعقيد ، بما فيها محطات لتقوية الاتصالات وتحويلها ، وشبكات من اقلر الاتصال الاصطناعية العسكرية لتغطية الكرة الارضية بأكملها .

تقنية الحرب الالكترونية : لقد أصبحت الوسائل الالكترونية في الحروب الحديثة الوسائل الرئيسية في السيطرة على القوات والاسلحة في جميع الجيوش المحاربة ، ولا يمكن ان تنجح تلك الجيوش في عملياتها القتالية بدون توفير وسائل الكثرونية يعتمد عليها . وواضح من الاستعراض السابق لمعدات الحرب الالكترونية ، انها تستخدم بشكل رئيسي : في الحصول على المعلومات المتوفرة في ميادين القتال ، اي بعبارة اخرى القيام بمهام استطلاعية بواسطة معدات الكشف والانذار العسكرية . وفي السيطرة على الاسلحة والقوات ، باستخدام انظمة الانذار ،

ومعدات السيطرة والضغط ، ومعدات الملاحية والتوجيه . وما كان لبعض هذه المعدات خواص اعلانية تكشف عن اسرارها ومكانها بمجرد استخدامها : كالأجهزة الالاسلكية والرادارية التي تطلق موجات كهر-مغناطيسية يمكن استقبالها ، والأجهزة التي تطلق اشعاعات غير مرئية بالعين المجردة (كالاشعة تحت الحمراء واشعة ليزر) ولكن يمكن مشاهدتها باستخدام وسائل مناسبة . فقد استخدمت العلوم التطبيقية استخداماً مضاداً يهدف الى ابتكار وسائل واجراءات تعمل على التقليل من فاعليتها . الامر الذي قاد الى تطوير تقنية استطلاعية اخرى مضادة Electronic Countermeasures هدفها معرفة الخواص الاعلانية واكتشاف وسائل العدو الالكترونية : كمعرفة الخواص الاعلانية للرادار مثل تردد الموجة الحاملة ، وعرض نبضة الارسال ، ومعدل تكرار النبضات في الثانية ، ومعدل دوران الهوائي او معدل المسح الهوائي في الدقيقة ، ومكان الرادار ، وشكل وحجم الهوائي ، وتجميعات الرادار . وذلك بغرض تحديد مواقع المعدات الالكترونية ، وتحليل خصائصها لاستخلاص المعلومات اللازمة للقوات المحاربة لتمكينها من اتخاذ الوسائل المناسبة للتعامل مع العدو .

ومن الصفات المميزة لهذه المعدات الالكترونية المضادة : سرية عملها ، حيث انها عبارة عن أجهزة استقبال لا تكشف عن نفسها عند عملها كما هو الحال في أجهزة الارسال الالاسلكي او الراداري . هذا بالإضافة للميزات التالية : كبر مدى الاكتشاف لهذه الأجهزة ، وخفة الحركة ، مما يجعل من التيسر وضعها في اماكن بعيدة عن العدو ، والاستمرار والمرونة في تجميع المعلومات ، وعدم اعتماد هذه المعدات على الاحوال الجوية . ومن اهم الوسائل الالكترونية المضادة المستخدمة : أ) وسائل محمولة ارضية ، مثل أجهزة الاستطلاع الالاسلكي والراداري الارضية . ب) وسائل محمولة جواً ، مثل أجهزة الاستطلاع الالاسلكي والراداري المحمولة بطائرات الاستطلاع . ج) وسائل محمولة بحراً ، مثل أجهزة الاستطلاع الالاسلكي والراداري المحمولة بالقطع البحرية . د) طائرات استطلاع بدون طيار Drones ، يتم توجيهها من الارض لاستطلاع مواقع الازدار في المدى التكتيكي لخط المواجهة . هـ) الاستخبارات باستخدام العملاء المجهزين بوسائل استطلاع محمولة . وكشأن التطور الدائم في التقنيات العسكرية ، لم يتوقف الامر عند هذا الحد من حوار الارادات بين الاجراءات والوسائل الالكترونية والاجراءات

والوسائل الالكترونية المضادة . بل ادخل الى ساحة هذا الصراع عامل جديد استهدف زيادة فعالية الاجراءات والوسائل الالكترونية في مواجهة الاجراءات والوسائل المضادة لها ، وبعبارة اخرى تمكنت الجيوش من استحداث اجراءات ووسائل مضادة للالكترونيات المضادة Electronic Counter-Countermeasures : منها ما هو سلبي ، ومنها ما هو ايجابي .

العوامل السلبية : وتقسّم الى نوعين من الاجراءات هما الاخفاء والخداع الالكتروني :

أ - اجراءات الإخفاء الالكتروني : وهي تقسم الى نوعين من الاجراءات ايضاً ، هما : ١) اجراءات الاخفاء الالاسلكي ، وهي عبارة عن اجراءات تتبع بغرض اخفاء عمل المواصلات السلكية ، ومنها استخدام التلغراف الكاتب الالاسلكي مع أجهزة التشفير المقعدة في الارسال والاستقبال ، واستخدام أجهزة الاتصال الالاسلكية التي تعمل بنظام النطاق الجانبي المفرد (S.S.B.) في الشبكات والاتجاهات الالاسلكية ، واستخدام اقل قدرة خرج ممكنة في الارسال الالاسلكي لتحقيق الاتصال ، واستخدام أجهزة الاتصال الالاسلكية ذات الموجات القصيرة جداً على مستوى السرايا والفصائل ، او في الاتصالات القريبة كما هو الحال في التشكيلات البحرية والجوية ، واستخدام الهوائيات الموجهة ، لتوجيه الاتصال في الاتجاه المطلوب ، والارسال في ظل او تحت ستر محطة ارسال قوية ، والارسال لفترة متناهية في القصر ، بهدف تفويت الفرصة على أجهزة تحديد الاتجاه التي بحوزة العدو لاكتشاف مواقع محطات الارسال ، والمناورة بالترددات والشبكات الالاسلكية . ٢) اجراءات الاخفاء الراداري ، وهي عبارة عن اجراءات أمن تتبع لاخفاء اشعاعات الرادار ، ومنها : الحد من زمن تشغيل الرادارات ، مما يقلل من فرص التقاط اشعاعاتها وبالتالي تحديد مدلولاتها ومعرفة اماكنها ، وتحديد قطاع امان ، او استخدام الهوائي المكافئ* عند تشغيل الرادارات بغرض ضبطها وتولييفها او اختبارها ، واعداد جداول عمل الرادارات مع مراعاة عدم التكرار اليومي او الاسبوعي او الشهري لفترات العمل ، والتقليل من عدد محطات الرادار المشعة في المنطقة الواحدة ، واستخدام الهوائي المكافئ* ، او نقل محطات الرادار خارج مناطق استطلاع العدو الالكتروني ، اثناء القيام بالتدريبات القتالية ، وتشغيل محطات الرادار بأقل قدرة خرج ممكن من اكتشاف الاهداف المخصصة لها ، لكي يتعذر على استطلاعات العدو الالكترونية تحديد مواقعها بدقة ، وتضليل العدو عن معرفة عدد الترددات الثابتة للمحطات

التجارب فعالية تلك المعدات والوسائل ، كما اظهرت محددات هذه الفعالية . ومن الامثلة على هذا النوع من الحروب : الحرب الالكترونية في فيتنام (انظر الحرب الاميركية الفيتنامية - قسم الجانب الالكتروني من الحرب) ، والحرب الالكترونية في الشرق الاوسط (انظر حرب الاستنزاف - قسم الجانب الالكتروني . وحرب ١٩٧٣ - قسم الجانب الالكتروني) .

(٦) الحرب الالكترونية الباردة

هي مجمل استخدام الاليكترونيات في عمليات التجسس التي تقوم بها اجهزة الاستخبارات لدى الدول في وقت السلم او الحرب .

في العام ١٩٤٠ وجه الاتحاد السوفياتي اتهاماً الى الولايات المتحدة بحملها فيه تبعة اطلاق بالونات تحمل اجهزة تصوير استطلاعية خاصة ، لتحقاق فوق اراضيها ، وتقوم بتصوير منشآته العسكرية والصناعية . وقد كشفت هذه الحادثة عن بداية تطور في وسائل وطرق جمع المعلومات الاستخبارية (انظر الاستخبارات والتجسس) . ثم تسوالى اكتشاف وسائل مختلفة استخدمت التطورات التقنية الحديثة ، في ميدان الاليكترونيات ، في اعمال الاستخبارات والاستخبارات المضادة ، ومنها : طائرة الاستطلاع الاميركية (يو-٢) التي اسقطت في سماء الاتحاد السوفياتي في العام ١٩٦٠ ، وحادثة «شعار السفارة الاميركية» الذي استخدمه السوفييات في التجسس على المحادثات التي تدور في غرفة مكتب السفير الاميركي بموسكو بوسيلة استماع الكترونية مبتكرة في العام ١٩٦٠ ايضاً ، وسفينة التجسس اللاسلكية الاميركية (بويلو Pueblo) التي أسرتها كوريا الديمقراطية الشعبية عام ١٩٦٨ ، وسفينة التجسس «ليبرتي» .

ومن المعروف اليوم أن طائرات واقار التجسس التابعة لاجهزة استخبارات الدول الكبرى تقوم لا في زمن الحرب فقط ، وإنما في زمن السلم ايضاً ، بنقل كميات ضخمة من المعلومات المتباينة المتعلقة بالمنشآت العسكرية ، والصناعية ، والاقتصادية ، والمحاصيل الزراعية ، والفيضانات ، ومناطق القحط والجفاف ، وغيرها من المعلومات التي تمكن من تقييم الوضع الاقتصادي والعسكري لبلد ما ، ومحاوله استشفاف التوترات السياسية فيه بناء عليها .

ولقد استخدمت اجهزة الاستخبارات بدرجات متفاوتة ، تتناسب مع امكاناتها وقدراتها ، مختلف الانجازات الالكترونية في عمليات جمع المعلومات السرية من مصادرها . ومن اهم الوسائل الالكترونية

وفي هذه الحالة يتم التشويش على كل نطاق الذبذبات . ولتحاشي عمليات التشويش ، تلجأ الرادارات الى تغيير ذبذبتها ، الامر الذي يضفي اهمية خاصة على سرعة تغير الذبذبة كاجراء مضاد للتشويش مما أدى الى صنع اجهزة تستطيع تغيير ذبذبتها مع كل نبضة . ب) التشويش بالمسح ، حيث تقوم اجهزة التشويش بمسح كل الموجات مشوشة على كل موجة لفترة قصيرة ، ثم تعيد الكرة وهكذا دواليك . ج) التشويش بالاعادة ، حيث تقوم الاجهزة بالتقاط اشارات العدو واعادة بث ترددات مشابهة تغطي للعدو بيانات خاطئة ، او بالتدخل لاحداث تأخير بسيط في الاجابة على الترددات مما يؤدي الى خداعه . ولواجهة هذا النوع من التشويش ، تستخدم اشارات ذات لائحة تغيرات معينة لتردداتها بحيث يصعب تقليدها . د) رش اعداد كبيرة من الشرائط المعدنية في الفضاء ، لخلق نوع من «الضباب الالكتروني» يجعل من الصعب رؤية الطائرة من خلاله . ويتم ذلك بواسطة حواضن خاصة تحملها الطائرات . وتتلخص عيوب هذه الطريقة في ان هذه الشرائط سرعان ما تصبح خلف الطائرة ، بالاضافة الى امكانية التمييز بينها وبين الطائرة بسبب اختلاف السرعة بينهما . ه) التقليل من فاعلية الرادارات باستخدام مواد ذات خاصية انعكاس ضعيفة ، او استخدام تصاميم تقلل الى حد كبير من امكانية كشفها بالرادار ، او استخدام انواع خاصة من الدهانات لها قدرة على الامتصاص الكهر-مغناطيسي . و) استخدام وسائل التضميل الحرارية في مواجهة الاجهزة التي تستخدم الاشعة تحت الحمراء ، كاطلاق بالونات او دفقات حرارية لتضميل الصواريخ المضادة للطائرات الموجهة بالاشعة تحت الحمراء .

٢- تدمير الوسائل الالكترونية ، والمقصود في هذه الحالة مهاجمة وسائل العدو الالكترونية ، بعد ان يتم تحديد مواقعها باستخدام وسائل الاستطلاع الالكترونية ، واتباع التكتيكات العسكرية المعتادة . ومن ناحية ثانية ، فقد تم صنع اسلحة تكتيكية متطورة تستطيع ان توجه نفسها توجيهاً ذاتياً نحو الاهداف الرادارية مثل الصاروخ «شرايك» الذي يلتقط الاشعاعات المنبثقة من هوائي الرادار ويستخدمها في التوجه تلقائياً نحوه لتدميره .

ولقد استخدمت المعدات والوسائل والوسائل سابقة الذكر ، والتي جعلت من الحرب الالكترونية امراً ممكناً ، في عدد من المواجهات التي حدثت في مرحلة ما بعد الحرب العالمية الثانية . وقد اظهرت هذه

الرادارية وطرق إعادة ضبط تلك الترددات ، وذلك بتغيير تردد الموجات الرادارية الحاملة وتغيير معدل تكرار النبضات وتغيير انواع وعدد الشيفرات ، ووضع محطات الرادار خلف سواتر او مرتفعات بشرط عدم الاخلال بمدى الكشف الراداري ، والمناورة والتوسع في استخدام المواقع التبادلية ، وحظر تشغيل الرادارات عند تنفيذ اجراءات الاخفاء التمبوي او عند ظهور طائرات استطلاع معادية او عند تمركز المحطات في المواقع التبادلية ، والاحتفاظ باجهزة رادار سرية او ترددات سرية لا تستخدم الا في العمليات الهجومية فقط .

ب - اجراءات الخداع الالكتروني : وهي عبارة عن سلسلة من الاجراءات يقصد بها الاستخدام المدبر لاشعاعات وموجات الوسائل الالكترونية الصديقة لتضليل العدو عن شكل التجميع الحقيقي للقوات وعن مقاصدها وخصوصاً أثناء العمليات القتالية . ومن اساليب الخداع الالكتروني المعروفة : وضع القواعد الصارمة لاستخدام الوسائل الالكترونية أثناء التحضير للعمليات القتالية بغية ستر نشاط القوات واعطاء العدو انطباعاً بأنه لم يحدث تغيير في موقف القوات ونشاطها عند تحركها للعمليات الفعلية ، وتنظيم استخدام الوسائل الالكترونية بهدف اعطاء استطلاعات العدو الالكترونية معلومات خاطئة عن اوضاع القوات ومراكز السيطرة على الوحدات ومواقع محطات الرادار وتمثيل تجميعات وسائل الكترونية لقوات ضاربة في مناطق عمل ثانوية ، والتداخل على شبكات العدو مع دس الاوامر والتعليمات المضللة له . ويستخدم هذا الاجراء حيث لا يكون لدى العدو الوقت الكافي للتأكد من صحة التعليمات المضللة .

العوامل الايجابية : وهي الاجراءات والوسائل تتبع بهدف للتشويش على وسائل العدو الالكترونية او تدميرها وتتلخص فيما يلي :

١ - اجراءات التشويش والخداع الالكتروني : وهي عبارة عن اجراءات يقصد بها اخفاء الاهداف الحقيقية عن طريق احداث اضطرابات على اجهزة ارسال العدو وعلى شاشات اجهزته الرادارية بشكل خاص . ومن هذه الاجراءات : أ) بث موجات ذات قوة عالية بشكل متصل على الموجات التي يستخدمها العدو مما يؤدي الى تعطيل اجهزة ارساله واداراته تماماً . ويتطلب هذا الامر قوة بث عالية ، لا يتسنى توليدها في الاجهزة التي تحملها الطائرات عادة . وقد لا تكون موجة ارسال العدو معروفة ،

المستخدمة : أ) وسائل محمولة ارضية مثل اجهزة الاستطلاع اللاسلكي والراداري الارضية . ب) وسائل محمولة جواً مثل اجهزة الاستطلاع اللاسلكي والراداري ، واجهزة التصوير بالاشعة تحت الحمراء ، وغيرها (انظر الحرب الالكترونية ، والاستطلاع ، والقمر الاصطناعي) المحمولة بطائرات الاستطلاع او الاقار الاصطناعية العسكرية . ج) وسائل محمولة بحراً مثل اجهزة الاستطلاع اللاسلكي والراداري المحمولة بالقطع البحرية سواء منها الحربي او التجاري . د) طائرات استطلاع بدون طيار Drones يتم توجيهها من الارض بأجهزة للضبط التائي Remote Control لاستطلاع مواقع العدو (انظر الطائرة بدون طيار) . ه) الاستخبارات باستخدام العملاء السريين المجهزين بوسائل استطلاع محمولة ، ووسائل استحدثت وطورت وصنعت باشكال واحجام عديدة مختلفة لتناسب طبيعة عملها الخاصة . وتتميز هذه الوسائل برخص تكلفتها وسهولة التدريب عليها واستخدامها ، بمقارنتها بوسائل التجسس والاستطلاع سابقة الذكر . ومن اهمها :

– اجهزة التجسس الالكترونية على المحادثات في الاماكن المغلقة :

أ – باستخدام ميكروفونات لاسلكية : وهي عبارة عن اجهزة ارسال لاسلكية صغيرة موهبة باشكال كثيرة . وتتراوح قياساتها – بحسب نوعها – بين قياسات عالية السجائر وطابع البريد . وتحتوي هذه الاجهزة على ميكروفونات حساسة للتقاط الكلام ، وبطاريات جافة صغيرة الحجم لتغذيها بالطاقة الكهربائية لمدة تتراوح من عشرات الى مئات الساعات . وتم تخيئتها في مكان مخفي من الغرفة التي يريد العميل الاستماع الى الاحاديث التي تجري فيها ، ويمكن التقاط ارسالها باجهزة استقبال تحتوي على موجة (اف.ام FM) موضوعة في غرفة مجاورة ، او في بناء يبعد بضع عشرات او مئات الامتار ، بحسب نوع الجهاز المستخدم وقوته .

ب – باستخدام ميكروفونات سلكية : وهي عادة ميكروفونات صغيرة يمكن ان تتخذ اشكالا مختلفة لكي لا تلفت النظر اليها . ويتم اخفاؤها ووصلها بأجهزة تسجيل بواسطة اسلاك كهربائية دقيقة لا تسترعي الانتباه ، وقد يوضع جهاز التسجيل في الغرفة نفسها او في غرفة مجاورة ، كما قد تستخدم اجهزة تسجيل من النوع الذي يعمل ويوقف تلقائياً لدى سماع او انقطاع الاصوات Voice activated ، الامر الذي يوفر استهلاك الطاقة الكهربائية .

ج – بواسطة اجهزة تسجيل صغيرة تحتوي على ميكروفونات حساسة جداً ، تعمل وتوقف تلقائياً لدى صدور الاصوات وتوقفها ، ويخفيها العملاء في الغرف او في ملابسهم اثناء اجراء الحديث مع الاشخاص المتابعين .

– اجهزة التجسس على المحادثات الهاتفية :

أ – بواسطة اجهزة ارسال لاسلكية مغذاة من اجهزة الهاتف : هي عبارة عن اجهزة ارسال صغيرة لا يتجاوز حجمها حجم علبه الكبريت ، ولا تحتاج الى مصادر للطاقة الكهربائية بل تستمد طاقتها بشكل دائم من الخط الهاتفي نفسه . وتوصل هذه الاجهزة بخطوط الهاتف داخل او خارج الجهاز الهاتفي ، وبماكانها ان تنقل المكالمات التي تجري على الخطوط المتصلة بها لاسلكياً الى اجهزة استقبال تحتوي على موجة (اف.ام FM) تبعد عنها مسافة تقارب ٢٥٠ متراً .

ب – بواسطة اجهزة مراقبة توضع داخل اجهزة الهاتف : وفي هذه الحالة فإن على الشخص المكلف بالمراقبة ان يطلب رقم الهاتف الموضوع تحت المراقبة بواسطة جهاز تلفون خارجي مهما بعدت المسافة ، عندها فإن جرس الهاتف المطلوب لا يقرع ، بل ان الطالب يبدأ بالاستماع الى الاحاديث التي تجري في الغرفة . وينقل جهاز الهاتف الى ما يشبه الميكروفون السلكي بدون ان يشعر احد من الموجودين في الغرفة بذلك .

ج – بواسطة استبدال كبسولة جهاز الهاتف الميكروفونية بكبسولة اخرى مشابهة تماماً من حيث الشكل ، ولكنها تحتوي على جهاز ارسال لاسلكي . وينقل هذا الجهاز جميع المكالمات حتى ١٠٠ متر تقريباً ، وهو لا يحتاج الى بطاريات اذ انه يتغذى بالطاقة من جهاز الهاتف نفسه . ويتم التقاط الارسال بواسطة جهاز استقبال يحتوي على موجة (اف ام FM) .

– اجهزة تسجيل الاحاديث بطريقة سرية :

أ – بواسطة الميكروفون اللاسلكي : وهو عبارة عن جهاز ارسال صغير الحجم يضعه العميل في جيبه ، وله ميكروفون صغير نمو الشكل يوضع في ثقب زرار سترته ويتصل بجهاز الارسال بواسطة شريط كهربائي دقيق يمر في داخل ثيابه . ويتم الارسال حتى مسافة ٣٠٠ متر بواسطة جهاز استقبال يحتوي على موجة (اف ام FM) ، ويمكن تسجيل الالتقاط بوصول جهاز الاستقبال بجهاز التسجيل .

ب – هناك حقائب يد خاصة تحوي اجهزة

تسجيل وارسال ، يمكن تشغيلها بواسطة زر مركب بالقرب من يد الامسك في الحقبة وبالتالي يمكن استخدامها وهي مقفلة .

– اجهزة ارسال لاسلكية تستخدم في تعقب

السيارات : وهناك نوعان من هذه الاجهزة اولها – اجهزة التعقب الداخلية : وهي عبارة عن اجهزة ارسال صغيرة يمكن تثبيتها في محرك السيارة او في اسفلها ، ووصلها بحيث يستعمل مفتاح تشغيل السيارة لبث الارسال . وترسل هذه الاجهزة نغمات متقطعة تتراوح تردداتها بين (٢٠٠ – ١٠٠٠) وحدة (CPS) في كل ثانية او ثانيتين . وثانيها – اجهزة التعقب الخارجية : ويختلف جهاز التعقب الخارجي بكونه وحدة متكاملة ، تحوي مصدر الطاقة وهوائي الارسال . ويكون موضوعاً داخل مغناطيس يلتصق جيداً بأي معدن في اسفل السيارة . وهو يشبه الاجهزة السابقة من حيث مبدأ عمله . ويمكن التقاط بث وتموجات هذه الاجهزة بواسطة اجهزة استقبال تحتوي على موجة (اف ام FM) موضوعة في سيارات المتابعة المستخدمة في التعقب . ويستطيع الشخص الخبير – في الاحوال العادية – تعقب السيارة الكرونيو ضمن منطقة يتراوح قطرها بين ميل ونصف في داخل المدن ، و ١٤ ميلا في المناطق المنبسطة والصحراوية .

– اجهزة التجسس على المحادثات الخارجية :

ان عملية التنصت على المحادثات التي تم خارج الغرف والاماكن المغلقة عملية صعبة من الناحية التقنية ، وغير مجدية في كثير من الاحيان . وهناك عدد قليل من الاجهزة الالكترونية التي يفيد استخدامها في هذا المجال ، وهي غالباً ما تستخدم في الاماكن التي تعقد فيها المؤتمرات والاجتماعات العامة . وتملك الاجهزة الاستخباراتية المتخصصة ميكروفونات موجهة ، يمكن توجيهها نحو تجمعات تبعد بضع مئات من الامتار ، والتقاط الاحاديث التي تدور فيها ، ولكن قدرة هذه الميكروفونات وفعاليتها محدوتين عادة بالمؤتمرات الخارجية . ويمكن التغلب على بعض الصعوبات باستخدام ميكروفونات لاسلكية حساسة واخفاؤها على اجساد الكلاب المدربة على الاقتراب من مصدر الحديث والتقاطه بواسطة اجهزة استقبال مناسبة . كما يمكن اخفاء هذه الميكروفونات في ثياب الاطفال ، وقد استخدمت هذه الطريقة ابان الاحتلال النازي لفرنسا في الحرب العالمية الثانية .

الاجراءات المضادة للتجسس الالكتروني : كما استحدثت الوسائل الالكترونية سابقة الذكر

من اجل الحصول على المعلومات السرية ، ضمن إطار الحرب الالكترونية الباردة ، فقد استحدثت أيضاً وسائل الكترونية مضادة للحفاظ على سرية الاحاديث والمعلومات الهامة ، وتفويت فرصة التقاطها على القوى المضادة . وهذه الاجراءات اما ان تكون سلبية او ايجابية . ومن الاجراءات السلبية : (أ) الاخفاء اللاسلكي : وهو عبارة عن اجراءات تتبع بقصد اخفاء عمل الاتصالات اللاسلكية ، كاستخدام التلغراف اللاسلكي الكاتب Teleprinter مع اجهزة التشفير المعقدة في الارسال والاستقبال ، واستخدام الهوائيات الموجهة لتوجيه المواصلات اللاسلكية في الاتجاه المطلوب كما هو متبع في لاسلكي التتابع Radio relay . والارسال في ظل او تحت ستار محطة ارسال لاسلكية قوية . والارسال لفترة متناهية في القصر بهدف عدم تمكين اجهزة تحديد الاتجاه لدى العدو من اكتشاف مواقع محطات الارسال اللاسلكية او افلاتها من استطلاع العدو اللاسلكي . (ب) الاخفاء الراداري : وهو عبارة عن اجراءات تتبع بقصد اخفاء الموجات الرادارية (انظر الرادار) . (ج) الخداع الالكتروني : وهو عبارة عن سلسلة من الاجراءات تتبع بقصد استخدام الوسائل الالكترونية الصديقة لتضليل العدو . ومن اساليب هذا الخداع وضع قواعد صارمة لاستخدام الوسائل الالكترونية من اجل ستر نشاط القوات الصديقة . وتنظيم الخداع الالكتروني ، ويقصد به قيام العدو بالتقاط اشارات مدبرة تتضمن معلومات خاطئة يقتنع بصحتها .

اما الاجراءات المضادة ايجابية ، فهي مجموعة الوسائل التي تستهدف اكتشاف وسائل التجسس الالكترونية المعادية وتدميرها او التشويش عليها او استخدام وسائل تعطل عملها . ومن اهم هذه الوسائل : (أ) الاجهزة الالكترونية التي تكشف وجود مصادر ارسال لاسلكي معادي . وهي عبارة عن اجهزة لقياس الترددات اللاسلكية تحتوي على مكبرات للصوت او مؤشرات يمكن بواسطتها الاهتمام الى وجود اجهزة الارسال ومن ثم ابطال مفعولها . ويمكن استخدام تجهيزات مشابهة لتفتيش الغرف التي تجري فيها المحادثات السرية . (ب) اجهزة تشويش لاسلكي واداري : هي عبارة عن اجهزة تنشر في الفضاء موجات تشويش على وسائط العدو اللاسلكية او الرادارية (انظر الحرب الالكترونية) . ويمكن استخدام اجهزة خاصة توضع في الغرف وتنشر فيها موجات التشويش على الميكروفونات اللاسلكية التي تستخدم للاستماع الى الاحاديث السرية في الغرف .

ولا تستطيع هذه الاجهزة التشويش على الاجهزة السلكية الموضوعة في الغرف والتي يبني اجراء الكشف الحسي للثور عليها . (ج) اجهزة لحفظ سرية المكالمات الهاتفية : وهي اجهزة يمكن وصلها بخط التلفون فتمنع عمل اجهزة المراقبة التي قد تكون موصولة به . كما ان هناك اجهزة اخرى توصل باجهزة التلفون لتقطيع الكلام (Scramblers) ، وهي تقوم بتقطيع ترددات الكلام بحيث يصبح غير مفهوم ، وفي هذه الحالة يجب ان يكون لدى الشخص الذي تجري معه المكالمات على الطرف الثاني من الخط جهاز آخر . من هذا النوع لاعادة الكلام الى سابق عهده . وتمتاز اجهزة تقطيع الكلام بأن لها عدة شيفرات يمكن اختيار احداها ، وتغييرها من يوم لآخر بغية تحقيق مزيد من السرية .

(٩) الحرب الأميركية - الاسبانية (١٨٩٨ - ١٨٩٩)

(انظر الملحق في نهاية الموسوعة)

(٩) الحرب الأميركية - المكسيكية (١٨٤٦ - ١٨٤٧)

(انظر الملحق في نهاية الموسوعة)

(١) حرب الانفاق

هي أسلوب قتالي تستخدمه العصابات الثورية لتأمين الحركة والمباغرة والحماية حتى في المناطق غير الصالحة لحرب العصابات . أطلق على هذا الاسلوب تجاوزاً اسم الحرب ،

مع انها جزء من اساليب حرب العصابات لمحاربة التفوق المعادي بالقوى والوسائط ، ولقد استخدمه الثوار الصينيون في حربهم ضد اليابانيين وضد قوات تشانغ كاي - شيك في المناطق المحررة ، كما استخدمه الثوار الفيتناميون في حربهم ضد الفرنسيين ثم في حربهم ضد الاميركيين في المناطق ذاتها . وقد ساعد تضامن السكان مع الثوار ، وطبيعة مسرح العمليات وما يتوفر فيها من مناوئ وغابات كثيفة على نجاح هذا الاسلوب .

وتعتمد حرب الانفاق على مبدأ الحركة الخفية الآمنة لمواجهة العدو بشكل مفاجيء في مكان وزمان لا يتوقعا . ويتم التوصل الى ذلك عن طريق اعداد مواقع قتالية خفية بعيدة عن القرى وأماكن سكن الثوار ، ووصل هذه المواقع القتالية ببعضها من جهة وبأماكن السكن من جهة اخرى بأنفاق تساعد على الحركة بعيداً عن انظار العدو ، وتؤمن الظهور على مؤخرته ومجنيباته في اللحظة التي يعتقد فيها أنه يسير في منطقة آمنة . وتتألف هذه الانفاق من براميل محروقات فارغة وضعت طرفاً الى طرف تشكل من خمسة الى ستة طوابق ، وبين ١٥ - ٢٠ متراً في العمق شبكة معقدة من الأنفاق تمتد على عدة كيلومترات . فعندما يقوم العدو بهجوم كثيف ومباغت ، تسمح هذه الشبكة الممتدة في الأعماق للدافعين بالظهور الى ساحة المعركة في المكان الذي لا يتوقعه المهاجمون . وتتصل هذه الأنفاق طبقاتاً لمسالك مؤثرة بأسهم ودلالات بملاجيء محصنة ومستودعات سلاح وذخائر ومؤن ومطابخ وورش ومستوصفات وملاجيء يتم فيها التدريب والراحة أيضاً . وتشكل الانفاق خلية محمية بصورة رائعة ، وموهبة باتقان ، ومجهزة بجهاز انذار فوري وسلسلة من الموانع والافخاخ ، وهي تحوي بالإضافة الى

نفق ياباني في الحرب العالمية الثانية (إيوجيما)

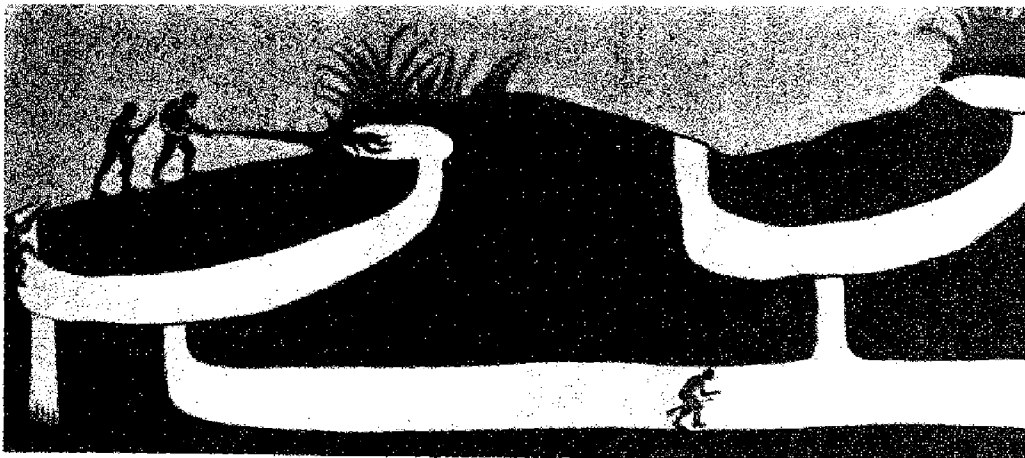

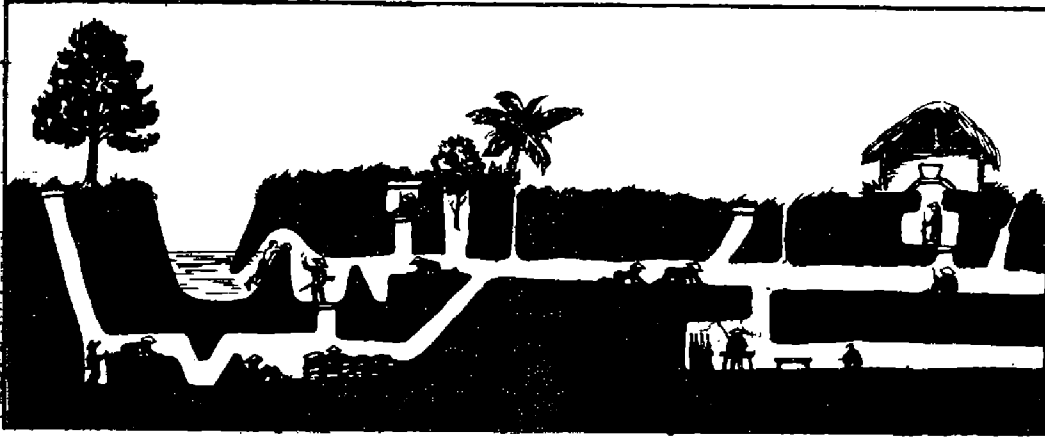

نموذج لأنفاق الفيتكونغ خلال الحرب الفيتنامية - الأمريكية



ثقب مخفي داخل النفق للتسلل (١٩٦٦)

واغراقه ببحر الجماهير ، واجباره على القتال دون رؤية الخصم ، وتسديد ضرباته الى الفراغ ، الأمر الذي يزعم معنوياته ، ويمتعه من استخدام تفوقه المادي .

ولقد شارك الشعب كله في حرب الانفاق في الصين وفيتنام . وكان لكل فرد مهمة يقوم بها (الرصد ، الانذار ، نصب الانفخاخ ، الحفر ،

يأخذ أحد الأنواع فيها أهمية أكبر من الأنواع الأخرى حسب طبيعة المرحلة التي تمر بها الحرب الثورية (انظر الحرب الثورية) . وهو يؤكد أن حرب الانفاق لا تشكل بديلاً عن الحرب النظامية أو حرب العصابات، ولكنها ضرورية للحفاظ على المواقع التي تسيطر عليها القوات الثورية واحباط الهجمات المعاكسة المعادية . وحرمان العدو من الأمن

ذلك مراراً للاتصال والتموين والاخلاء ، الأمر الذي يسمح للقوى الثورية بتحقيق الحشد والمفاجأة والاقتصاد بالقوى .

ولقد تطورت حرب الانفاق خلال الصراع ، وتحولت من مجموعة من الحفر والملاجئ ضد القصف إلى مدن كاملة تحت الأرض وقلاع رهيبة مدججة بالسلاح . ففي العام ١٩٦٧ مثلاً ، عمل الثوار الفيتناميون كحيوان الخلد ليلاً ونهاراً خلال عدة أشهر حتى خلقوا في منطقة النجود العالية (داك تو) شبكة ضخمة من الخنادق والانفاق المتصلة مع مئات الابراج الاسمنتية دون أن ينتبه العدو إلى ذلك ، واستطاعت هذه الشبكة المتحركة بحوض (داك تو) تجميد ١٦ ألف جندي اميركي قدموا الى الحوض ليتركزوا فيه ، ويسيطروا على مواصلات الثوار عند مخرج طريق هوشي منه ، وأوقعوا بالاميركيين خسائر كبيرة .

وتوافق حرب الانفاق بشكل كبير مع طبيعة المحارب الصيني ، أو المحارب الفيتنامي الذي شبه «هوشي منه» بالنمر الذي لا زال ضائعاً في الغابات والأدغال نظراً للتشابه في السلوك والوسائل بين قتال الاثني ، فالنمر الختبيء في عرينه يغلق العزير على نفسه بفن وبصمت رائع « انه صمت الخطوة التي يقوم بها حينما ينطلق للبحث عن فريسته ، يقدم كأنها محشوة بالباد وإحدى عينيه نصف مغمضة . وهو يلتزم بصمت مطبق عندما يتربص بالظلام خلف ثنية من ثنايا الأرض ، يراقب فريسته أثناء مرورها . ثم يزحف نحوها وينقض عليها بلا رحمة ويمزقها قبل أن تتمكن من التفكير بالفرار . وهو يحافظ على الصمت والسكون ايضاً عندما يجرح أو يقع في فخ أو مكيدة ، ويجتهد بكل قواه لاستعادة حريته ليزرع الرعب والخوف من جديد . ان اي حيوان لا يستطيع الابتعاد عن نظره أو مقاومته . ويتوصل احياناً الى القضاء على الفيل . ان الفيل (أي المقاتل الاميركي) سيطنه طمعات نافذة بأنيابه القوية ، لكن النمر لا يتوقف أبداً ... انه يندفع نحو الفيل ويحيل ظهره مرقاً . ثم يخنق من جديد في الادغال المعتمة . ويموت الفيل ببطء من الانهاك والزيف » .

ويعتبر الجنرال فونغوين جياب حرب الانفاق جزءاً مكملًا للحرب الشعبية . ويحدد أن هذا النوع من القتال يقع على عاتق القوات المحلية التي تعمل بتنسيق كامل مع القوات النظامية الثورية ، وقوات العصابات المتحركة . وأن انواع القتال المتعددة التي تمارسها هذه القوات الثلاث عبارة عن منظومة متكاملة

التصويه ، القتال ، نقل المؤن والذخائر) . وكانت نتيجة تضافر جميع هذه الجهود والمهام الارتفاع بمستوى حرب الانفاق الى حد ألحق بالعدو خسائر كبيرة واجبره على استخدام تدبير مزدوج يتمثل في إبادة الغابات بالمواد الكيماوية والجرافات الثقيلة من جهة، واستخدام قوات خاصة (الجرذان الخضراء) ضد الثوار المقاتلين في الانفاق (انظر الجرذان الخضراء) . ولكن هذا التدبير الذي ألحق بالسكان والطبيعة خسائر فادحة لم يستطع حسم حرب الانفاق التي استمرت حتى تحقق النصر الفيتنامي الكبير في العام ١٩٧٥ .

(١٥) الحرب الأهلية

يقصد بالحرب الأهلية *La guerre civile* الصراع المسلح الذي يقع في أراضي دولة واحدة بين فريقين يسعى أحدهما الى استلام السلطة في الدولة أو في قسم من إقليمها بينما يعمل الآخر على الحفاظ على مكتسباته السابقة .

وليست الحرب الأهلية حرباً بالمعنى التقليدي المعروف في القانون الدولي ، فهي انتفاضة مسلحة أدت الى قيام صراع بين الثوار الذين أصبحوا جيشاً ، وبين القوات النظامية للدولة . إلا أن تطور المعارك أدى إلى سيطرة ظروف تشبه ظروف الحرب العادية . وفي الواقع يمكن أن تتسم الحرب الأهلية بصفة الحرب العادية بمنها التقليدي عندما يتم الاعتراف للثوار بصفة المحاربين . وقد يتم هذا الاعتراف من قبل الحكومة النظامية نفسها للتخفيف من ويلات المعارك وعدم الأخذ بالثأر، فتلتزم الحكومة النظامية بمعاملة الثوار كمحاربين نظاميين ، وبالتالي تنطبق عليهم قواعد أسرى الحرب ، فلا يجوز محاكمتهم واعدامهم كخائنين حسب القانون الداخلي . أما حين يصدر الاعتراف للثوار بصفة المحاربين من قبل الدول الأجنبية ، فإن تطبيق قواعد القانون الدولي المتعلقة بالحرب يقتصر على العلاقات بين الثوار وبين أولئك الذين قدموا مثل هذا الاعتراف ، ويشترط لذلك حسماً بينه مجمع القانون الدولي المنعقد في نوشاتيل (عام ١٩٠٠) الشروط التالية :
أولاً) أن يكون الثوار قد بسطوا سيطرتهم الفعلية على قسم من إقليم الدولة التي حدثت فيها الحرب الأهلية .

ثانياً) أن يكونوا قد قاموا بتشكيل حكومة أو هيئة تمارس السلطة والسيادة على الاقليم الذي يسيطرون عليه .

ثالثاً) أن تكون القوات الثورية خاضعة للنظام العسكري وتطبق قواعد الحرب في القانون الدولي بصورة عادية .

وينتج عن الاعتراف للثوار بحقوق المحاربين عدد من الآثار الحقوقية وأهمها : أ - تطبيق نظام الحياد على الدول الأجنبية تجاه الفريقين المتصارعين في الحرب الأهلية ، وبالمقابل التزام الفريقين المتصارعين باحترام حقوق الدول المحايدة . ب - إمكانية امتداد الحرب الأهلية إلى أعالي البحار ، وبالتالي فإنه يحق للمحاربين ممارسة الحصار البحري وأخذ الغنائم . ج - إمكانية تطبيق أحكام معاهدة جنيف لعام ١٩٤٩ على الأسرى والجرحى من الثوار ، رغم أن القانون الداخلي ، في الأصل ، هو واجب التطبيق .

ولا يعتبر القانون الدولي الحرب الأهلية عملاً مخالفاً لمبادئه ، بل ان عدداً من الوثائق ذات الصفة الدولية قد أقرت حق الثورة ومقاومة الظلم ، وبالتالي فقد ظهرت منذ منتصف القرن الثامن عشر نظرية فاتيل *Vattel* في مشروعيتها التدخل لخدمة « القضية العادلة » التي يناضل الثوار من أجلها (انظر التدخل) ، كما نادى الثورة الفرنسية بحق الانتفاضة ضد الظلم ، فنص تصريح « حقوق الانسان والمواطن » الذي يتصدر الدستور الصادر في ٢٤ حزيران (يونيو) ١٧٩٣ على ما يلي : « عندما تخل الحكومة بحقوق الشعب فإن الثورة هي بالنسبة الى الشعب وإلى كل فئة من الشعب ، حق من أقدس الحقوق ، وواجب من ألزم الواجبات » ، كما أن مبادئ التصريح العالمي لحقوق الانسان ، الصادر عن الجمعية العامة للأمم المتحدة في ١٠ كانون الأول (ديسمبر) ١٩٤٨ ، تعترف بهذا الحق ، بالإضافة الى المبدأ الرئيسي الذي تضمنه ميثاق الأمم المتحدة والمتعلق بحق الشعوب في تقرير مصيرها . إلا أن مشروعيتها التدخل في الحرب الأهلية ما زالت غير مؤكدة حتى اليوم في القانون الدولي . ويهتم القانون الدولي فيما يتعلق بالحرب الأهلية أيضاً بمسألة التعويضات عن الأضرار التي يمكن أن تلحق بممتلكات أو أموال الدول الأجنبية ومواطنيها بسبب المعارك الحربية . ويفرق فقهاء القانون الدولي هنا بين حالات ثلاث : أ - أن تكون الأضرار ناشئة عن المعارك وحدها ، دون أن تتحدد مسؤولية فريق من الفرقاء المتحاربين عن الأضرار الواقعة . وتعتبر هذه الحالة من حالات القوة القاهرة التي لا يجري التعويض عنها . ب - أن تكون الأضرار ناشئة عن تدابير اتخذتها الحكومة

النظامية في الحرب الأهلية ضد أملاك أو أشخاص من جنسية أجنبية ، شريطة أن تكون هذه التدابير تتجاوز الحد المعقول الممكن تحمله في حالات الحرب (مثال ذلك تدمير المباني أو المنشآت دون أن تكون هناك دواعي عسكرية حقيقية - الحوادث التي تؤدي الى قتل الأشخاص دون أن تكون هناك معركة حربية - عمليات النهب والسلب - الاعتداء الجسماني على الأشخاص ... الخ) ، وفي هذه الحالة تعتبر الحكومة مسؤولة . ج - أن تكون الأضرار ناجمة عن تدابير اتخذها الثوار . وفي هذه الحالة يفرق الاجتهاد في القانون الدولي بين حالتين : أولاً) إذا قُهر الثوار لا تكون الدولة (الحكومة النظامية) مسؤولة عن التعويض عن الأضرار إلا إذا ثبت أن الحكومة كانت مقصرة في اتخاذ الاحتياطات اللازمة لمنع هذه الأضرار ، أو أن الحكومة أصدرت قانوناً بالعفو العام عن الثائرين ، وفي هاتين الحالتين تلتزم الدولة (الحكومة النظامية) بتعويض المتضررين من أعمال الثوار . ثانياً) إذا انتصر الثوار ، وزالت الحكومة النظامية ، فنقع المسؤولية عندئذ على الدولة التي يسيطر عليها الثوار ، ويعتبر الفقه الدولي الثوار المنتصرين ، بسبب انتصارهم وحده ، ممثلين لإرادة الأمة منذ قيام الحرب الأهلية ، وبالتالي فهم مسؤولون عن التدابير التي اتخذوها خلال الحرب الأهلية وعليهم تعويض المتضررين .

وتتسم الحرب الأهلية بأنها أكثر الحروب ضراوة وعنفاً ، نظراً لطول مدتها ، وعنفاً الدوافع (الدينية أو العرقية أو الايديولوجية) الكامنة وراءها ، واندلاعها في قلب المناطق الآهلة بالسكان . ويطبق احد الطرفين أو كلاهما في هذه الحرب اساليب حرب العصابات أو الحرب شبه النظامية التي تتخللها عمليات تصفية حسابات ، وعمليات انتقامية تلحق بالمدينين خسائر رهيبية . وتعرض البلاد التي تشهد حرباً أهلية لدمار اقتصادي كبير ، وتصاب العلاقات الاجتماعية فيها بشروخ يصعب رؤها ، وينشأ بين المواطنين أحقاد تبقى أمداً طويلاً ولا تنهي بانتهاء الحرب بل تحتفي تحت الرماد بانتظار الفرصة المناسبة للظهور بشكل أشد عنفاً . ولقد أثبتت الحرب الأهلية الروسية (١٩١٨ - ١٩٢٠) ، والحرب الأهلية الاسبانية (١٩٣٦ - ١٩٣٩) ، والحرب الأهلية اليونانية (١٩٤٧ - ١٩٤٩) ، ان الدول التي تتعرض لحرب أهلية طويلة ، قد تحتاج إلى عدة عقود حتى تعيد بناء اقتصادها ، وتؤمن التوازن الداخلي لمجتمعها من جديد .

(١١-١) الحرب الاهلية الاسبانية (١٩٣٦ - ١٩٣٩)

هي مجموع المعارك الدموية التي وقعت احداثها في اسبانيا ، منذ تموز (يوليو) ١٩٣٦ ، على أثر فوز الجبهة الشعبية (تحالف القوى اليسارية والاشتراكية) بأكثرية المقاعد في الانتخابات البرلمانية ، مما حدا بالقوى اليمينية الى التمرد على النظام الجمهوري الديمقراطي ، وأعلان حرب مدمرة بالتحالف مع قوى الجيش ، ضد الطبقة العاملة الاسبانية وحلفائها ، استغرقت اربع سنوات ، وانتهت في ٢٩ آذار (مارس) ١٩٣٩ بانتصار القوات المتمردة اليمينية على الديمقراطية ، وأعلان الحكم العسكري الدكتاتوري بقيادة الجنرال فرانكو. ولقد حصلت القوات اليمينية في هذه الحرب على دعم ألمانيا النازية وإيطاليا الفاشية ، بينما حصل الجمهوريون على دعم سوفيّاتي فرنسي بريطاني .

شهدت اسبانيا مع انتهاء الحرب العالمية الاولى ، وانتصار الثورة الاشتراكية في روسيا ، نمواً مطرداً في بنیان الحركات والاحزاب الديمقراطية والاشتراكية ، وكان أبرزها الحزب الشيوعي الاسباني . وكان طبعاً أن تنمو هذه الحركات بسرعة نظراً للتباين الواضح في الأوضاع الاجتماعية ، فثلا كانت بعض العائلات تملك عشرة ملايين هكتار من الارض وتستثمرها بشكل سيء ، على حين كان هناك خمسة ملايين مالك صغير يملك الواحد منهم أقل من هكتار واحد . وكانت اسبانيا تعيش حالة تخلف عامة بالمقارنة مع الدول الأوروبية الاخرى ، ولم تكن الحكومات المتعاقبة تضع الاسس للتخلص من هذا التخلف ، ولقد لعبت الكنيسة والاقطاع الديني دوراً استغلاليّاً ضد طبقات الشعب الفقيرة ، وكانا عاملاً من عوامل التخلف وعرقلة النمو الاقتصادي - الاجتماعي للبلاد .

وفي ظل النمو الثوري من جهة ، والعوامل الاجتماعية الآتفة الذكر ، بدأت البلاد تعاني من أزمات سياسية حادة ، كان أبرزها ترك الملك الفونس الثالث عشر لاسبانيا دون التنازل عن العرش ، وأعلان الجمهورية في مدريد بتاريخ ١٤ نيسان (ابريل) ١٩٣١ ، أثر الانتخابات العامة التي جرت في ١٢/٤/١٩٣١ وفوز القوى الثورية المتحالفة . فن أصل ٤٧٠ نائباً فاز ٢٩٠ نائباً يسارياً ، منهم ١١٥ اشتراكياً ، وحصل الوسط على ١٣٥ مقعداً ، ولم يحصل اليمين إلا على ٤٥ مقعداً. ولقد تشكلت على الفور حكومة مؤقتة برئاسة الكالا

زامورا (الملكي القديم الذي أصبح رئيساً للجنة الثورية) وبعد ٣ ساعات أعلن العقيد ماسيا انفصال جمهورية كاتالونيا . وكانت اول اعمال المجلس النيابي الجديد التصويت على دستور للبلاد ، وقد تم اعلان هذا الدستور في ٩ كانون الاول (ديسمبر) ١٩٣١ . وفي اليوم التالي انتخب آزانيا (وهو رئيس الحكومة الذي حل محل زامورا الذي استقال في تشرين الاول) رئيساً للجمهورية . وكانت بنود الدستور تنص بالعمومية والعموم في معظم الاحيان ، وقد ولد ذلك عدم رضى عام بين مختلف اوساط الشعب ، وشهدت البلاد تطور تنظيمات عمالية مثل الاتحاد الوطني للعمل (C.N.T.) وهو تنظيم ذو اتجاهات شيوعية ، والاتحاد العام للعمال (ذو الاتجاهات الاشتراكية) ، والحزب العمالي للوحدة الماركسية (P. O. V. M.) . ومنذ ١٤ نيسان (ابريل) ١٩٣١ ، اصدر الحزب الشيوعي الاسباني صحيفة «El Mundo Obrero» التي كانت تطبع ٣٥ ألف نسخة . وفي نيسان (ابريل) ١٩٣٢ وصل عدد اعضاء هذا الحزب الى ١٢٠٠٠ عضو ، و ٨٠٠٠٠ منتسب جديد ، فأسس نقابة عمالية خاصة به تدعى (C.G.T.V.) . وكان وراء العديد من الاضرابات .

وفي ظل هذه الأوضاع حاول اليمين والجيش إفشال تجربة الجمهوريين ، بينما طالب الفلاحون والعمال باعلان النظام الشيوعي . ولقد حاول آزانيا تحطيم مقاومة الجيش عن طريق إصدار قانون يسمح للضباط بترك الخدمة والحصول على معاش تقاعدي يعادل راتبهم اذا رغبوا في ذلك . ورغم هذا التدبير ، فقد قام سان جورجو بانقلاب عسكري في اشبيلية بتاريخ ١٠ آب (اغسطس) ١٩٣٢ . ولكن رئيس الجمهورية قمع هذا الانقلاب بسرعة . بيد أن معارضة الجيش لنظام الحكم ، وتكتل اليمين ضده ، وعداء زامورا للرئيس آزانيا ، أدت الى سقوطه ، واجراء انتخابات ١٩ تشرين الثاني (نوفمبر) ١٩٣٣ ، التي مالت فيها موازين القوى نحو اليمين ، إذ حصل اليسار على ٩٠ مقعداً من أصل ٤٠٧ مقاعد ، وحصل الوسط على ١٦٧ مقعداً ، بينما نال اليمين ٢٠٧ مقاعد . وعاد اليمين الى الحكم ، وعاد الكالا زامورا رئيساً للجمهورية ، فقمع الحركات الانفصالية ، كحركة كومبانيس جوفر في كاتالونيا (٦ تشرين الاول ١٩٣٤) . كما قمع الانتفاضة التي قام بها الثوريون الشيوعيون وحلفائهم في ٤ تشرين الأول (اكتوبر) ١٩٣٤ رغم استبئالات عديدة في مناطق متفرقة خاصة في مقاطعة الاستوري ، حيث تركز

مناجم الحديد والفحم ، وقوة العمال هناك ومقدّرهم على استعمال المتفجرات بشكل جيد ، وكانت نتائج هذه الانتفاضة ، مقتل ثلاثة آلاف مواطن ، و ٥٠٠ رجل من القوات الحكومية . وقد تعلم الحزب الشيوعي درساً من هذه الاحداث ، انه قبل القيام بالانتفاضة المسلحة يجب أن يجري تقييم صحيح وصادق للقوى الذاتية ، وقوى الخصم ، وان يستفيد الى ابعد الحدود من الحلفاء .

وفي ٧ كانون الثاني (يناير) ١٩٣٦ حل رئيس الجمهورية الكالا زامورا المجلس النيابي ، وجررت انتخابات جديدة في ١٨ شباط (فبراير) من العام نفسه . وكانت القوى الثورية قد أجرت استعدادات هامة قبل خوض المعركة الانتخابية ، وتوصلت في الفترة الواقعة بين حزيران وآب (يونيو وأغسطس) ١٩٣٥ الى تشكيل الجبهة الشعبية (Frent Popular) . وكانت نتائج هذه الانتخابات انتصاراً للجبهة التي حصلت على ٢٥٦ مقعداً من أصل ٤٧٠ ، وحصل الوسط على ٤٥ مقعداً فقط ، وغدا آزانيا من جديد رئيساً للحكومة ، ثم انتخب رئيساً للجمهورية مرة ثانية في ١٠ أيار (مايو) ١٩٣٦ ، وهنا بدأت القوى اليمينية (الملكيون ، وكتائب بريمو دو ريفيرا ، والكارليين بقيادة الجنرال مولا) محاولاتها لتخريب الأوضاع وإفشال حكم الشعب ، فقامت تحت قيادة سانجورجو وكالفو بـ ١١٣ اضرباً كبيراً ، و ٢٧٨ اضرباً محلياً ، و ١٧٨ عملية نهب شملت مؤسسات عامة ومساكن خاصة ، و ١٧٨ حريقاً ، و ٧١٢ اعتداء على اشخاص قتل من جرائمها ٧٤ شخصاً .

كان الجيش يرقب هذه الحالة ويخطط سراً مع قوى اليمين على إثارة المزيد من الفوضى والعراقيل في وجه الحكومة الشعبية ، بهدف الانتفاض على السلطة ، وكان الجيش يتكون من ١٤٥٠٠٠ رجل مؤطرين داخل ٨ فرق مشاة ، وفرقة خيالة ، وفوجي مدرعات (في كل فوج ٦٠ دبابة) ، و ٢٠٠ طائرة ، وقوة بحرية مكونة من ٣٥ سفينة حربية منها دارعتان و ٧ طرادات و ١٠ زوارق طوربيد . وكانت قوات الجيش موزعة بين الارض الاسبانية (١١٥ ألفاً) ، والمغرب (٢٥ ألفاً) ، وجزر الكناري (١٠ آلاف) . وبالإضافة الى قوة الجيش كان هناك شرطة الأمن (الشرطة المدنية) وتضم ١٧٠٠٠ رجل ، وهم موزعون سياسياً على جميع الاتجاهات . ثم تأتي قوات الحرس المدني (أي درك المقاطعات المتحرك) ويضم ٣٤٠٠٠ رجل . وكان اتجاه الحرس المدني يميل بحكم سطوته وعلاقاته الى



أحد شوارع برشلونة بعد غارة جوية قامت بها الطائرات الحكومية

في بورغوس بفرض فرانكو كرئيس اعلى للحكومة الاسبانية. وفي هذه الفترة شنت قوات مولا العاملة في الشمال الهجوم على الشريط الساحلي الشمالي الذي بقي في يد الجمهوريين، فاستولت على ايرون في ٢ أيلول (سبتمبر)، وسان سباستيان في ١٣ منه، وأوفيدو في ١٧ تشرين الأول (أكتوبر). ووصلت في الشرق إلى خط هوسكا-تيرويل.

ب - المرحلة الثانية، تصفية الجبهة الشمالية : بعد خلق الجبهة المتصلة الممتدة من الحدود الفرنسية حتى جبل طارق، أقام فرانكو قيادته العامة في سالامنك، وكان مقر قيادته المتقدم في بورغوس. وابتداءً العام ١٩٣٧ باستيلاء قوات فرانكو على مالاغا في شباط (فبراير)، ولكن هذا العام انتهى بفشل كامل لجميع الهجمات المتكررة على العاصمة مدريد، التي كانت يليشيا الجمهوريين بقيادة الجنرال مياجا تدافع عنها بصلافة. وبالإضافة إلى ذلك فقد تعرض الفرانكيون خلال هذا العام لهجمات معاكسة قوية شنها الجمهوريون الذين حرروا مؤقتاً برونيت في ٦ تموز (يوليو)، وتيرويل في ١٥ كانون الأول (ديسمبر). ولقد تركز القتال في ربيع هذا العام في منطقة بيسكاي ضد نطاق التحصينات المحيطة بميناء بيلباو الذي استولى عليه الفرانكيون في ١٩ حزيران (يونيو)، كما تركز في منطقة ميناء سانتاندر الذي سقط بيد الفرانكيين في ٢٥ آب (أغسطس) بفضل المساعدة التي قدمها

الجنوبية: غرناطة واشبيلية وقربطه، واندلعت الانتفاضة اليمينية في برشلونة، ولكن الجماهير العمالية استطاعت قمعها واستعادت المدينة وفرضت سلطتها في مدريد وسانتاندر وفالانسيا وتوليدو. وهكذا شكلت قوات العصيان جيبين منفصلين عند باداخوز، احدهما شمالي بقيادة الجنرال مولا والآخر جنوبي بقيادة فرانكو، وبقيت القوات الجمهورية مسيطرة على القسم الشرقي من البلاد. ولذا جمع فرانكو قواته في الجنوب وساعده على ذلك انتصار اسطول العصاة على اسطول الجمهوريين وطرده من مضيق جبل طارق، وبده نقل القوات الى اسبانيا بحراً. وبعد أن تجمع مع فرانكو الحجم الكافي من القوات اندفع باتجاه الشمال، محاولاً الوصول إلى مدريد. واستطاع في ١٤ آب (أغسطس) احتلال باداخوز التي لم يكن يدافع عنها سوى ٨٠٠ مقاتل، وفي ٢ أيلول (سبتمبر) حقق في أورويزا الاتصال مع قوات العصيان القادمة من كاسيرس. واتصل الجيب الشمالي للعصاة مع الجيب الجنوبي. ولكن مدريد لم تسقط بيد العصاة. وانتهى النجاح الناجم عن المفاضة الأولية، وأصبح على قوات العصاة الذين سلموا قيادتهم لفرانكو القيام بعمليات حربية حقيقية ضد الجمهوريين. ولقد استطاعت قوات العصاة القادمة من الجنوب احتلال تافاليرا في ٤ أيلول (سبتمبر)، وتوليدو في ٢٧ منه. وفي ١ تشرين الأول (أكتوبر) قامت الزمرة العسكرية

القوى الرجعية، لذا كان الاشتراكيون ينظرون اليه بعين الحذر، وسرعان ما شكلت الحكومة الثورية قوات حرس الانقضااض بهدف الحلول محل الحرس المدني.

في ١٢ تموز (يوليو) ١٩٣٦، اغتال ضباط من الشرطة الزعيم اليميني كالفو سوتيلو، فتوترت الاوضاع في البلاد، واعلنت الحاميتان الاسبانيتان في المغرب وجزر كاناري (٣٥ ألف رجل) العصيان على حكومة مدريد الجمهورية في يوم ١٧، وتولى فرانكو حاكم جزر الكاناري قيادة العصيان منذ يوم ١٩، وأخذ يجمع قواته في تطوان لغزو البر الاسباني. وفي يوم ١٨، وتحت ضغط الاحزاب والتنظيمات اليمينية، انضم إلى قوات العصاة عدد كبير من القطعات العسكرية المتمركزة في بورغوس وساراغوس وفالادوليد. وكان من المفروض أن يقود هذه القطعات الجنرال سانجورجو اللاجي* في البرتغال، ولكن سانجورجو توفي في حادث طائرة في ٢١ تموز (يوليو) ١٩٣٦ وبذلك أصبح فرانكو قائد قوى العصيان.

وكانت القوات الجمهورية تستطيع الاعتماد بشكل كامل على غالبية سلاح الطيران، وقوات الشرطة (١٧٠٠٠ رجس)، وحرس الانقضااض (٣٣٠٠٠ رجل)، والسدرك حرس الحدود (Carabiniers) الذين كانوا يؤمنون حراسة الحدود الشمالية للبلاد، ويتمتعون باستقلالية واسعة. ولكن حجم هذه القوة لم يكن يسمح لها بمواجهة قوى العصيان، لذا وزعت الحكومة الجمهورية الاسلحة على العمال والفلاحين، وخلققت من ميليشيا «الجبهة الشعبية» قطعات الجيش الجمهوري ووضعتها تحت قيادة الجنرالات مياجا وپوزاس ثم روخو. ومنذ بداية القتال بين الجمهوريين والعصاة تدخلت السدول الأجنبية فيه بشكل خفي. وكانت فرنسا وبريطانيا والاتحاد السوفياتي إلى جانب الجمهوريين، بينما كانت المانيا وايطاليا إلى جانب العصاة. ويمكن تقسيم هذه الحرب التي دامت ٣٢ شهراً، وزج فيها كل طرف حوالي ٨٠٠ ألف رجل إلى أربع مراحل عسكرية :

أ - المرحلة الأولى، خلق الجبهة الثابتة : منذ الأيام الأولى للقتال سيطرت القوات العسكرية العاصية في الشمال على باميلون وكاسيرس وليون وبورغوس ونافار. وقدم الالمان لفرانكو طائرات «يونكرز-٥٢» لنقل قطعته المغربية إلى اسبانيا نظراً لسيطرة الاسطول الجمهوري على مضيق جبل طارق. واستطاعت القوات العسكرية السيطرة على المدن

لهم المتطوعون الايطاليون الذين كانوا قد تعرضوا لهزيمة شتاء في غوادالاجارا . خلال شهر آذار (مارس) ١٩٣٧ . وفي ٢١ تشرين الأول (اكتوبر) سقطت غيخون بيد الفرانكيين وتمت تصفية الشريط الساحلي الشمالي .

وفي العام ١٩٣٧ تزايدت المساعدات الخارجية المقدمة إلى الطرفين رغم المحاولات الانكلو-فرنسية لخلق مراقبة بحرية دولية تستهدف منع ارسال الرجال والاسلحة والذخائر إلى اسبانيا ، ورغم تشكيل لجنة عدم التدخل في لندن منذ ١٩٣٦/٩/٩ . ولقد غدت هذه المراقبة شكلية عديمة الجدوى بعد أن قصفت السفن الحربية الالمانية ميناء الميريا في ٣١ أيار (مايو) ١٩٣٧ ، وانسحب الالمان والايطاليون من مجموعة الدول المشتركة بالمراقبة ، رداً على قيام طائرة جمهورية بقصف المركب الحربي الالمانى «دوتشلانده» . ولقد كان التدخل الايطالى اكبر من أي تدخل آخر في هذه الحرب . اذ قدمت ايطاليا لقوات فرانكو ٥ فرق قسان سوداء (حوالي ٤٠ ألف رجل) ، و ٢٠٠٠ مدفع ، و ٧٠٠٠ طائرة ، و ١٧ مليار لير إيطالي . وأرسلت المانيا إلى فرانكو من جزر الكناري ١٦ ألف رجل ، و ٥٠٠ مليون مارك ، وعداداً من الدبابات ، وعداداً من قاذفات القنابل من فيلق كوندور . ولقد ارتبط اسم هذه القاذفات بإبادة مدينة غرينيكا الذي كان له صدق سي* لدى الرأي العام العالمي . وبالمقابل فقد حصل الجمهوريون على كوادر ومعدات وطائرات وذخائر من الاتحاد السوفياتي ، كما حصلوا على مساعدة الالوية الاممية ، التي كان فيها ١٠ آلاف متطوع فرنسي ، و ٣٠٠٠ متطوع سوفياتي ، ومتطوعون أمريكيون ثوريون من جنسيات مختلفة .

ج - المرحلة الثالثة ، الاندفاع باتجاه البحر : بعد أن نظم فرانكو مؤخراته ، وحصل على الامدادات والاسلحة اللازمة لتبديل ميزان القوى ، حشد في منطقة آراغون قوات كبيرة ، وشن في ٣ آذار (مارس) ١٩٣٨ هجوماً عاماً على جبهة عرضها ٨٥ كيلومتراً ، فاحتل ليريدا في ٢ نيسان (ابريل) ، وتورتوزا في ١٠ منه ، ووصل إلى شاطى* البحر الابيض المتوسط عند ميناء فيناروز في ١٦ منه ، وقطع الاراضي التي يسيطر عليها الجمهوريون إلى جيبين . وفي حزيران (يونيو) قام فرانكو بهجوم باتجاه ساغونت ، فاستولى على كاستيلون في ١٤ منه ، ولكن قوات الجمهوريين أوقفت عند نهر ايبير Ebre ، ثم اجتازت النهر عند مورا في محاولة لتحرير ترويل . وتجمعت الجبهة بعد ذلك حتى نهاية العام ١٩٣٨ .

د - المرحلة الرابعة ، الهجوم النهائي : في ٢٤ كانون الأول (ديسمبر) ١٩٣٨ بدأ الهجوم الحاسم على منطقة كاتالانيا (الجيب الجمهوري الشمالي) ، في القطاع الواقع بين ليريدا وبلاغير . وبسقوط ارتيزا ومازيزا في كانون الثاني (يناير) غدا وضع الجمهوريين حرجاً . وفي ٢٥ كانون الثاني (يناير) احتل الفرانكيون برشلونة ، وفي ٥ شباط (فبراير) انسحبت بقايا الجيش الجمهوري إلى فرنسا عبر جبال البيرنيه (جبال البرانس) ، كما التجأت بقايا سفن الاسطول إلى ميناء بزرت في تونس . وتمت تصفية الجيب الشمالي . وعندها بدأ الضغط على الجيب الجنوبي وحامية مدريد . وفي ٢٨ آذار (مارس) سقطت العاصمة مدريد في يد قوات فرانكو بعد أن قدم لها الطابور الخامس اليميني في المدينة مساعدة كبيرة ، وفي ٢٩ منه سقطت فالانسيا وانتهت الحرب التي قدرت بعض المصادر أن خسائرها البشرية بلغت مليون قتيل ، بينما قدر الجنرال اندريه بوفر هذه الخسائر بحوالي ٢٨٥ ألف مقاتل من الطرفين ، و ٢٠٠ ألف مدني مات معظمهم من الاوبئة وسوء التغذية . بالاضافة إلى ١٢٦ ألف شخص قتلوا غيلة أو اعدموا بعد محاكمة ، وكان ثلثهم من الجمهوريين والثلاثان الآخرون من انصار اليمين .

اتسمت الحرب الأهلية الاسبانية بكل ملامح الحرب الاهلية : كعنف الصراع الايديولوجي ، وظهور العداوات الكامنة بين المناطق والاقاليم ، وعمليات الانتقام الفردية والجماعية ، وعدم تنفيذ قواعد الحرب وقوانينها (كالاعدام بدون محاكمة ، واغتيال اسرى الحرب ، واطلاق النار على الجماهير العزلاء ، ونسف المساكن ، والمصادرة التعسفية) ، ولكن الطرفين طبقا في الوقت نفسه اساليب الحرب النظامية : كاشتراك التشكيلات النظامية ، وخلق الجبهة المستمرة ، وقوة النيران ، واستخدام المعدات والاسلحة الحديثة برأ وبحراً وجواً ، الأمر الذي سمح للدول الأوروبية الكبرى التي تدخلت في الحرب باختبار معداتها الحربية الحديثة وعقائدها الحربية . ويمكن إعادة انتصار فرانكو في هذه الحرب إلى العوامل التالية :

أ - وحدة قيادة قوات العصيان العسكرية والقوى الاجتماعية المؤيدة لها ، وتمركز السلطة بيد فرانكو منذ ١ تشرين الأول (اكتوبر) ١٩٣٦ .
ب - ضخامة الدعم الالمانى - الايطالي لفرانكو وخاصة في مجال الاسلحة المتطورة ، وصغر الدعم الفرنسي للجمهوريين وضآلة الدعم البريطاني الذي

لا يكاد يذكر ، وبعد الاتحاد السوفياتي عن اسبانيا وعجزه عن تقديم المساعدة اللازمة للجمهوريين .

ج - ارتفاع مستوى تدريب وكوادر القوات المسلحة العاملة تحت قيادة فرانكو ، بالنسبة إلى مستوى تدريب وكوادر ميليشيا الجمهوريين .

د - عدم تماسك الوحدة الوطنية في معسكر الجمهوريين ، وتفتت « الجبهة الشعبية » منذ انتخابات ١٦ شباط (فبراير) ١٩٣٦ التي نجح عنها مجلس نيابي صغير يضم نواباً شيوعيين .

هـ - معارضة الفوضويين والنقائيين الكاتالانين لفكرة إقامة الدولة الاشتراكية التي كان الاشتراكيون بقيادة رئيس الحكومة ، لاغو كاباليرو ، ينادون بها . ومعارضتهم لإقامة ديكتاتورية البروليتاريا التي نادى بها الشيوعيون .

و - الصراع الذي دار بين الشيوعيين والفوضويين الكاتالانين منذ استيلاء الشيوعيين على السلطة في تشرين الأول (اكتوبر) ١٩٣٦ ، بعد وزارة كاباليرو ، وقيام الشيوعيين تحت قيادة الدكتور نيغرين لوبيز ، الذي غدا رئيساً للحكومة ، بحسم هذا الصراع بمعركة دموية دارت في شوارع برشلونة في أيار (مايو) ١٩٣٧ .

ز - قيام الجنرال الجمهوري مياجا ، المعارض للشيوعيين ، بانقلاب عسكري في مدريد التي تحاصرها قوات فرانكو ، واستيلائه على السلطة ، وتشكيل « مجلس الدفاع الوطني » والاصطدام مع الشيوعيين وتصفيتهم في حرب شوارع ، وفرار نيغرين إلى خارج البلاد (٦ آذار ١٩٣٩) ، قبيل سقوط العاصمة بيد فرانكو بحوالي اسبوعين .

نتائج الحرب : أنهت الحرب الأهلية الاسبانية التجربة الجمهورية الديمقراطية التي حاولت القوى التقدمية فيها تنفيذ التطور الاشتراكي بالسبل السلمية بعد الوصول الى السلطة بشكل شرعي ، ووقفت أمد اليساري في شبه الجزيرة الايبيرية ، واعادت الحكم الديكتاتوري إلى البلاد ، ودمرت الاقتصاد الاسباني ، وسببت مآس انسانية رهيبية ، ودفعت الكثير من الاسبان الى الهجرة نحو فرنسا ونحو العالم الجديد ، الأمر الذي جعل اسبانيا تتخلف عن مسيرة الحضارة التي عرفتها أوروبا . ولقد كان جرح الحرب الأهلية بليغاً لدرجة جعلت فرانكو يحجم عن زج بلاده في الحرب العالمية الثانية إلى جانب دول المحور ، رغم تأييده لها ، ورغم المساعدة التي حصل عليها من الالمان والايطاليين ، كما جعلته يكتفي خلال هذه الحرب بإرسال المتطوعين للقتال مع القوات النازية ضد الاتحاد السوفياتي .

(١٢) الحرب الأهلية الأمريكية (١٨٦١ - ١٨٦٥)

نشبت الحرب الأهلية الأمريكية أو (الحرب بين الولايات) بين حكومة الولايات الشمالية الاتحادية وحكومة الولايات الجنوبية الاحدى عشرة التي انفصلت عن الاتحاد. وكانت الثورة الصناعية التي اكتسحت الشمال من الاسباب التي أدت الى نشوب الحرب. استمرت هذه الحرب أربعة أعوام وانتهت باستسلام الجنرال روبرت ادوارد لي **Gen. Robert Edward Lee** قائد جيش الجنوب في أبوتوماكس كورت هاوس **Appotomax Court House** (ولاية فرجينيا) في ٩ نيسان (ابريل) ١٨٦٥، وباستسلام الجنرال جوزيف جونستون **Gen. Josephe. Johnston** في دورهام ستيشن **Durham Station** (ولاية كارولينا) في ٢٦ نيسان (ابريل) ١٨٦٥. وكان من نتائجها ان الغي الرق في جميع ارجاء الولايات المتحدة، وعادت الولايات المنشقة الى الاتحاد، واقيمت حكومة مركزية قوية.

قبل نشوب الحرب الأهلية الأمريكية كان يسيطر على الولايات المتحدة مجتمعان اقتصاديان متناقضان: مجتمع إقطاعي زراعي في الجنوب، مؤلف من السادة والعبيد، ومجتمع صناعي حديث متطور في الشمال، مؤلف من اصحاب الثروات الضخمة والعمال والبورجوازيون من مختلف الشرائح. وكان نظام الرقيق آنذاك نظاماً قانونياً معترفاً به في الدستور، ومعولاً به في خمس عشرة ولاية من الولايات المتحدة، باستثناء ولايات الشمال التي ألغته منذ اواخر القرن الثامن عشر. وكانت مناطق الرقيق مفصولة عن مناطق الاحرار بخط يدعى: «خط ماسون وديكسون» (وهو خط الحدود بين بنسلفانيا **Pennsylvania** وماريلاند **Maryland** في الجنوب)، وكان هذا الخط يقسم الولايات المتحدة الى قسمين: الولايات التي تبيع الرقيق والولايات التي لا تبيعه.

وفي خريف عام ١٨٦١ انتخب ابراهام لنكولن **Abraham Lincoln** (الرئيس السادس عشر للولايات المتحدة) وبفوزه، اي بفوز الجمهوريين، انفصلت ولاية كارولينا الجنوبية عن الولايات المتحدة الأمريكية، وحذت حذوها كل من ميسيسيبي والاباما وفلوريدا وجورجيا ولويزيانا وتكساس، وكونت لنفسها حكومة مستقلة برئاسة جيفرسون ديفيز **Jefferson Davis** اسمتها الولايات

التعاهدية الاميركية. وكان مركزها مونتغمري **Montgomery** عاصمة الاباما. وهكذا أعلن ديفيز قيام الجمهورية الجنوبية في ٤ شباط (فبراير) ١٨٦١، ونقل مركزها الى ريتشمند **Richmond** عاصمة فرجينيا.

وفي آذار (مارس) ١٨٦١ ألقى الرئيس لنكولن خطاباً أوضح فيه سياسة حكومة الاتحاد وعدم تدخلها في شؤون الولايات الداخلية، كما دعا الى عقد مؤتمر في واشنطن، عاصمة الشمال، وخلال المفاوضات التي كان يجريها حصلت احتكاكات بين الاتحاديين والانفصاليين، وكادت تقع مذبحه رهيبه لولا ان تداركها قائد المدرسة الحربية واعاد الطلبة الى ثكناتهم، فقد رفع انصار الاتحاد علم الولايات المتحدة في الشارع الرئيسي في لكسغتون **Lexington** لكن طلاب المدرسة الحربية اطلقوا عليه النار، ورفعوا مكانه علم الولاية، واقاموا عليه حرساً طوال الليل. وفي الصباح تواردت الانباء بأن سرية من المليشيا قد أبعدت الحرس ليلا محاولة رفع علم الاتحاد من جديد، فتطور الحادث وتآزم الوضع ومزقت اعلام الاتحاد في جميع انحاء فرجينيا.

وفي ١٩ كانون الثاني (يناير) ١٨٦١ فتحت القوات الجنوبية النار على السفينة «نجمة الغرب» التي ارسلت لتموين قلعة فورت سمطر **Ft Sumter** في ميناء شارلستون **Charleston** (ميناء كارولينا الجنوبية) وذلك بأمر من الجنرال بيار بورجارد **Pierre Beruregard** قائد جيش الجنوبيين التعاهديين المنشقين عن الاتحاد، وكان في القلعة حامية صغيرة من جنود الاتحاد لا يزيد عددها عن مئة جندي بقيادة الرائد اندرسون **Anderson** فاحتلت قوات الجنوبيين القلعة وانزلت علم الولايات المتحدة، وهكذا سقطت قلعة فورت سمطر في ايدي الجنوبيين.

وفي ١٥ ايلول (سبتمبر) ١٨٦١ وقع الرئيس لنكولن مرسوماً دعا فيه ٧٥ ألفاً من رجال المليشيا لمدة ثلاثة اشهر. وفي ١٧ من الشهر نفسه أعلن الحصار على جميع السواحل الجنوبية بعد ان أدرك خطورة الوضع، كما اصدر مرسوماً لاحقاً يدعو فيه ٤٢ ألف متطوع لمدة ثلاث سنوات. وفي ٣ ايار (مايو) طلب ٨٠٠٠ من البحارة الى الخدمة ووضع حوالي ١٢ ألف جندي في بنسلفانيا و ٣٠٠٠ في شامبرسبورغ، وجهاز اسطولاً من ٢٦٤ سفينة، وبلغ مجموع هذه القوات في البداية ١٥٠ ألف جندي، تجمع معظمهم حول واشنطن. اما قوات الجنوب فكانت لا تزيد عند اندلاع القتال عن

١٦ ألف جندي وضابط، واسطولاً مؤلفاً من ست سفن صغيرة، واحدة منها فقط كانت صالحة للاستعمال، وخمس قاطرات بحرية، وحوالي ٢٠ سفينة شراعية معظمها من طراز قديم، كما وضع الجنوبيون في احواض نورفولك **Norwalk** ١٠٠٠ ضابط و جندي و ١٢٠٠ مدفع على طول ساحل فرجينيا اي على بعد مئة ميل من العاصمة الجنوبية ريتشمند. كان النصر، في المعارك الاولى لهذه الحرب،

حليف التعاهديين الجنوبيين، اذ هزم جيش الولايات الشمالية في معركة ماناساس **Manassas** المعروفة باسم (بول رن الاولى) **Bull Run** في ٢١ تموز (يوليو) ١٨٦٢. وفي شباط (فبراير) ١٨٦٢ اقتحم الجنرال يوليسس غرانت **Ulysses Grant** قائد جيش الشمال حصني فورت هنري **Fort Henry** وفورت دونلسون **Fort Donlson**. وكان استسلام فورت دونلسون كارثة كبيرة لحقت بالجنوبيين. وفي ٩ آذار (مارس) من العام نفسه، دارت معركة بحرية بين السفينة مونيتر التابعة لقوات الشمال والسفينة ماريماك التابعة لقوات الجنوب في مرفأ نورفولك. وكانت قد ازلنا حديثاً الى الماء. وقد اسفرت هذه المعركة عن تدمير السفينة ماريماك، وانزال الهزيمة بالبحرية الجنوبية. ويرجع الفضل في ذلك الى البرج المتحرك المزود بمدفع في داخل السفينة مونيتر الذي كان يطلق القذائف كل سبع دقائق ويدور بسرعة. وقد اعتبرت هذه المسارزة البحرية بين السفينة الصغيرة مونيتر والسفينة الضخمة ماريماك، حدثاً جديداً وثورة في الفن الحربي البحري بحيث اثبتت السفينة الصغيرة فعالية كبيرة نظراً لسهولة تحركها ودورانها. وفي ١٧ ايلول (سبتمبر) ١٨٦٢ دارت معركة انتيتام **Antietam** الشهيرة التي عرفت بشامبرسبورغ **Sharpsburg** والتي تم النصر فيها لقوات الشمال. وكانت خسائر التعاهديين الجنوبيين في هذه المعركة ١٠ آلاف قتيل، و ٩ آلاف مفقود من اصل ٤٠ ألف جندي (وقيل ٦٠ ألفاً)، على حين خسرت قوات ماكليلان **McClellan** الشمالية ١٢ ألف قتيل، من اصل ٧٥ ألفاً. وبعد هذه المعركة أعلن لنكولن تحرير العبيد في ٢٢ ايلول (سبتمبر) ١٨٦٣ وايدته كل من انكلترا وفرنسا. وفي ٤ تموز (يوليو) ١٨٦٣ انتصر الاتحاديون الشماليون في غيتسبرغ **Gettysburg**. وكانت هذه المعركة نقطة تحول في الحرب كما كانت اسوأ معركة خاضها الجنوبيون ضد الشماليين. وقد بلغت خسائر الجنرال لي قائد جيش الجنوب في هذه المعركة

٢٨ ألف قتيل من اصل ٧٥ ألفاً ، على حين كانت خسائر غرانت قائد جيش الشمال ٢٣ ألفاً من أصل ٨٨ ألفاً . وبعد هذه المعركة تقدم غرانت لمواجهة لي وارغمه على الاتجاه نحو رتشمند . وفي ٥ أيار (مايو) ١٨٦٤ خاض غرانت معركة دموية طاحنة في سبوتسلفانيا Spotsylvania (ولاية فرجينيا) فكان النصر حليفه . وفي ٢ ايلول (سبتمبر) ١٨٦٤ انتصر الجنرال وليم شيرمان William Sherman قائد القوات الشمالية في معركة اطلنطا Atlanta ، كما قاوم غرانت جيش الجنرال الجنوبي ماكلن وهزمه . وهكذا تم جلاء التعاهدين الجنوبيين عن رتشمند في نيسان (ابريل) ١٨٦٥ بعد ان استسلم لي إلى غرانت في ابوماتوكس كورت هاوس ، وبعد ان دافع عن رتشمند دفاعاً مجيداً وأوقع بالشمالين خسائر فادحة . واستسلم مع لي ٧٨٩٢ جندياً من المشاة الجنوبية بأسلحتهم و ٢١٠٠ من الفرسان و ٦٣ مدفئاً .

تعتبر الحرب الاهلية الاميركية اول حرب اهلية شاملة في التاريخ الحديث . ووصفت بأنها أول حرب صناعية حديثة ، فقد كلفت الولايات المتحدة ٥ مليارات من الدولارات ، كما كلفت التعاهدين ٣ مليارات من الدولارات . واشترك فيها ٤ ملايين جندي ودارت فيها خلال اربع سنوات اكثر من ٢٣ معركة برية وبحرية بقيادة ٢٣ قائداً . وبلغ عدد ضحاياها ٦١٧ ألف قتيل (قتل الشمال ٣٥٩ ألفاً وقتل

الجنوب ٢٥٨ ألفاً) اما المجرى فبلغ عددهم ٣٧٥ ألفاً (جرحى الشمال ٢٧٥ ألفاً وجرحى الجنوب ١٠٠ ألف) واستخدمت في هذه الحرب شتى انواع الاسلحة والمدافع والقنابل اليدوية والقنابل المجنحة والصواريخ . ولاول مرة في هذه الحرب عرف العالم السفن المدرعة ، والقطارات المسلحة ، والالغام ، والطوربيد ، ولاول مرة اخترع المدفع الرشاش «ركوا» ، كما استخدمت المناطيد والبالونات في الاستطلاع ، وقنابل الغاز ، وتم استخدام الاعلام والمصاييح واجهزة الارسال السلكية لتأمين الاتصالات . كما تم اختراع قاذفات اللهب في العام ١٨٦٤ ، وبنيت اول غواصة اميركية .

(١٢) الحرب الأهلية الانكليزية (١٦٤٢ - ١٦٤٩)

(انظر الملحق في نهاية الموسوعة)

(١٣) الحرب الأهلية الروسية وحروب التدخل الأجنبي (١٩١٨ - ١٩٢٠)

هي الحرب التي دارت على الاراضي الروسية بعد ثورة تشرين الأول (اكتوبر) الاشتراكية ، واشتركت فيها القوات البلشفية النظامية (الجيش الأحمر) وشبه النظامية (الحرس الأحمر) ضد التشكيلات المسلحة التي أنشأتها القوات المضادة للثورة (الجيش الابيض) ودعمتها كل من الولايات

المتحدة وبريطانيا وفرنسا والمانيا والنمسا واليابان وتركيا بالاسلح والمال والخبراء وبفياق تدخل نظامية (انظر الجيش الاحمر والجيش الابيض) .

بعد انتصار ثورة تشرين الأول (اكتوبر) ١٩١٧ الاشتراكية في روسيا ، خاضت الطبقات المستغلة الروسية مقاومة مسلحة ضد السلطة الجديدة . ومدت الحكومات الاميركية والبريطانية والفرنسية والامانية يد العون لقوى الثورة المضادة الروسية . وفي العام ١٩١٨ ، بدأت القوات الألمانية - النمساوية هجومها المسلح على روسيا السوفياتية . وصد الجيش الأحمر الروسي (الوليد) المتدخلين في بسكوف ونارفا . إلا أن ميزان القوى كان يميل لصالح قوى التدخل الأجنبي ، مما اضطر الحكومة السوفياتية الى عقد معاهدة صلح مع ألمانيا وحلفائها ، في الثالث من آذار (مارس) ١٩١٨ ، عرفت بمعاهدة بريست ليتوفسك .

وفي الشهر المذكور والشهر الذي تلاه ، احتلت قوات التدخل الألمانية - النمساوية أوكرانيا والقرم ومناجم الفحم في دونيتز ، كما اشتركت مع القوات التركية في غزو منطقة القفقاس . وكون الجنرال الروسي ، كراسنوف - بمعاونة قوات التدخل الاجنبي - جيش الدون للثورة المضادة ، جند فيه القوزاق ، وشن هجوماً مسلحاً على تساريتزين (فولغاغراد الآن) . وفي ربيع ١٩١٨ ، تدخل الحلفاء والولايات

هجوم معاكس سوفيائي أمام بسكوف (شباط ١٩١٨)



المتحدة الامريكية . وفي السادس من آذار (مارس)،
نزلت القوات البريطانية ، ثم الأمريكية ، في
مورمانسك . وفي الخامس من نيسان (ابريل) ،
نزلت القوات اليابانية في فلاديفوستوك ، وتلها القوات
البريطانية والأمريكية والفرنسية .

وفي آب (اغسطس) ، احتلت القوات البريطانية
مدينة باكو ، وغزت تركستان .

وكون الجزرالات الروس : كورنيلوف ،
وأكسييف ، ودينيكين ، جيشاً من المتطوعين ،
أسموه « الجرس الأبيض » في الدون ، في أواخر
العام ١٩١٧ . ومارس الحرس الأبيض نشاطه المعادي
لثورة الاشتراكية في شمال القوقاز ، إلا أنه تقهقر

مع بداية العام ١٩١٨ . وفي الخامس والعشرين
من أيار (مايو) بدأ تمرد القوات التشيكية (المشكلة
من أسرى الحرب النمساويين - المجرين في وقت سابق)
على امتداد سكة حديد سيبيريا ، وفي بعض الأقاليم
الروسية على نهر الفولغا . وجاء هذا التمرد بتحريض
من القوى الاستعمارية . واجتاحت البلاد موجة من
الطبات والانتفاضات الثورية ضد مقاومة الكولاك
للتحولات الاشتراكية الثورية في الريف الروسي .

وفي صيف عام ١٩١٨ ، سقطت ثلاثة أرباع
الأقاليم الروسية في قبضة الحرس الأبيض وقوات
التدخل الأجنبي . وانقطعت الصلة بين الجمهورية
السوفييتية ومناطق إمدادها الرئيسية . إلا ان الجيش
الأحمر أخذ - منذ النصف الثاني من العام ١٩١٨ -

يحجز المزيد من الانتصارات ، فحرر بعض المدن
الواقعة على ضفاف الفولغا . وبعد استسلام ألمانيا
(تشرين الثاني [نوفبر] ١٩١٨) للحلفاء ، سارع
هؤلاء الى الحلول محل القوات الألمانية ، فضربوا
حصاراً حول روسيا السوفييتية ، وحلت القوات

الفرنسية والبريطانية محل الغزاة الألمان والأتراك ،
في جنوب أوكرانيا والقرم والقوقاز . وأعلن الأميرال
كولتساشك ، حاكماً أعلى لروسيا ، في تشرين الثاني
(نوفبر) ١٩١٨ . وفي بداية العام ١٩١٩ ، أصبح

دينيكين قائداً لجيش المتطوعين وجيش القوزاق
الأبيض ، في الدون والكوبان والترك . وفي أواخر
العام ١٩١٨ وبداية العام ١٩١٩ ، انقض الجيش
الأحمر على قوات كولتساشك في منطقة بيرم ، وحرر
جزواً كبيراً من أوكرانيا ومناطق البلطيق وروسيا
البيضاء . وأعاد بناء خطوط مواصلاته مع تركستان .

ومع ذلك ، شنت قوات كولتساشك - بدعمها الحلفاء -
هجوماً على الأورال ، في آذار (مارس) ١٩١٩ ،
في محاولة منها للوصول الى نهر الفولغا والالتقاء
بقوات دينيكين . إلا أن الجيش الأحمر قطع الطريق

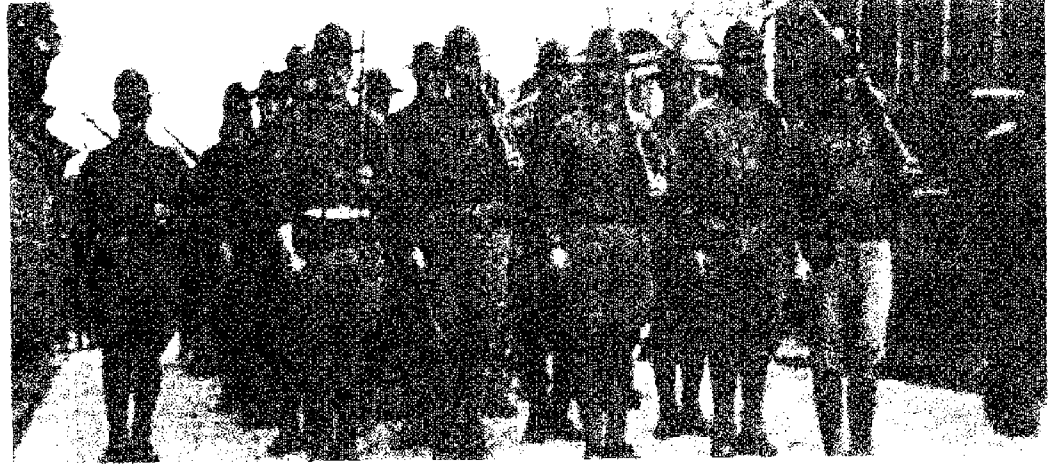

جنود أميركيون من فيالق التدخل في فلاديفوستوك

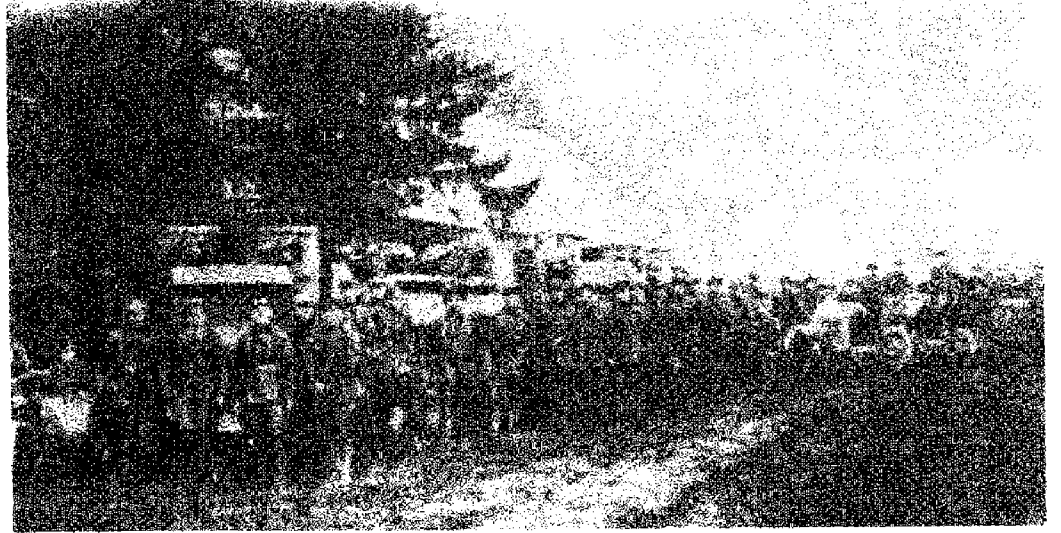

وحدة سيارات مصفحة قرب يامبورغ (١٩١٩)

جنود يابانيون من فيالق التدخل





كانت الخسائر في الرجال كبيرة ووسائل الإخلاء والإسعاف محدودة



من غنائم الجيش الأحمر على الجبهة الشرقية (١٩١٩)

بين صفوف الجيش الأحمر وبانتهاء هذين الحربين أخذت الثورة الاشتراكية الروسية تدعم مواقعها في الداخل ، وبدأت في حياة البشرية صفحة جديدة بترسيخ أقدام ثورة اشتراكية في العالم .

(١٢) الحرب الأهلية القبرصية (١٩٦٣ -

١٩٦٤)

(انظر الملحق في نهاية الموسوعة)

من القرم . وفي عامي ١٩٢١ و ١٩٢٢ سحق الجيش الأحمر تمردات الحرس الأبيض والكولاك والعناصر البورجوازية القومية في كرونشتادت ومنطقة تامبوف وأوكرانيا والقوقاز والشرق الأقصى . وفي الخامس والعشرين من تشرين الأول (أكتوبر) ١٩٢٢ أتم الجيش الأحمر تطهير منطقة فلاديفوستوك ، آخر معقل لقوات التدخل الأجنبية في روسيا . وأثناء الحرب الأهلية الروسية وحروب التدخل الأجنبية ، برز العديد من القادة الموهوبين من

على قوات كولتشاك ، بمجرد اقترابها من فولغا ، وألحق بها الهزيمة .

وفي العام ١٩١٩ ، تم للجيش الأحمر تحرير جبال الأورال وغرب سيبيريا ، كما هزم الحرس الأبيض في الشمال عند بتروغراد (لينينغراد الآن) : فأثرت هذه الهزائم على الروح المعنوية لقوات التدخل الأجنبي ، ووقع تمرد في نيسان (ابريل) بين صفوف القوات الفرنسية في البحر الأسود . وبدأت حركة « ارفعوا أيديكم عن روسيا » ، في أوروبا الغربية والولايات المتحدة الأمريكية ، مما اضطر الاستعماريين الى الكف عن إرسال التجنيدات الى قواتهم في روسيا ، بل والى سحب قواتهم من أوكرانيا والقرم ، في نيسان (ابريل) ١٩١٩ ، ومن منطقة بحر الخزر في تموز (يوليو) ، ومن باكوف في آب (اغسطس) . واستعاض الاستعماريون عن التدخل المباشر بمضاعفة مساعداتهم المادية للجنرال دينيكين .

وفي صيف عام ١٩١٩ ، بدأت قوات دينيكين هجومها على موسكو . وفي تشرين الأول (أكتوبر) وصلت الى أوريول والى مشارف تولا . ولكن القوات السوفياتية شنت هجوماً مضاداً خاطفاً على قوات الثورة المضادة المهاجمة ، وذلك مع نهاية العام ١٩١٩ وبداية العام ١٩٢٠ ، حيث التقت بالحرس الأبيض في أوريول وفورونيج وروستوف ، على نهر الدون وشمال القوقاز وهزتها . كما تم تحرير الجزء الأكبر من أوكرانيا . وفي آذار (مارس) ١٩٢٠ ، تم دحر بقايا قوات دينيكين الى القرم ، حيث تولى الجنرال الروسي الابيض ورايجل قيادة قوات الثورة المضادة . وفي خريف ١٩١٩ ، هزمت قوات الجنرال يودينيش في مدينة بتروغراد . وفي بداية العام ١٩٢٠ قطعت خطوط المواصلات والتموين عن قوات كولتشاك في سيبيريا ، وطرد الجيش الأحمر قوات التدخل الأجنبي من الشمال ، وحرر منطقة القوقاز . وفي نيسان (ابريل) من السنة نفسها ، استرد الجيش الأحمر أذربيجان . وأرغمت الحركة الديمقراطية في أوروبا الغربية الاستعماريين على سحب قواتهم ورفع الحصار عن الدولة السوفياتية ، وان بقيت قوات اليابان في الشرق الأقصى حتى العام ١٩٢٢ .

وأحبط الجيش الأحمر محاولة بولونيا السيطرة على أوكرانيا وروسيا البيضاء ، وألحق الهزيمة بالقوات البولونية ، وان فشل الجيش الأحمر في احتلال العاصمة وارسو . وسارعت الحكومة البولونية الى طلب الصلح مع الحكومة السوفياتية . وفي الوقت نفسه أحبط الجيش الأحمر هجوماً لقوات ورايجل شنته

(١١-٨) الحرب الاهلية القبرصية (١٩٧٤)

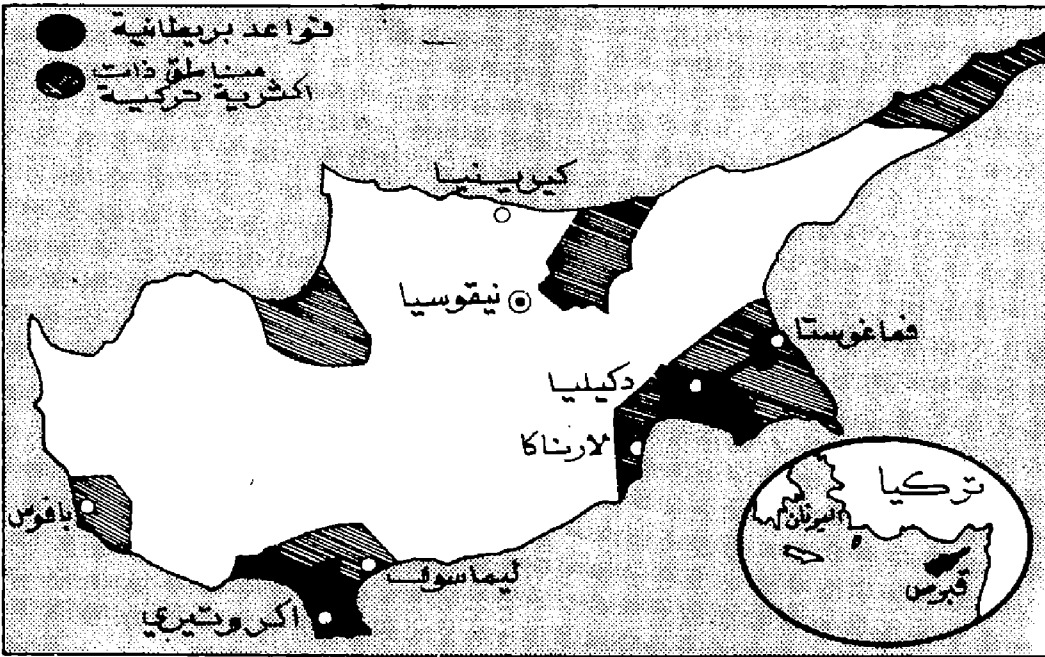

التوزيع السكاني في قبرص عشية اندلاع الحرب

هي الحرب التي اندلعت في قبرص في الفترة الواقعة بين ٧/٢٠ و ١٩٧٤/٧/٢٣ بين الحرس الوطني المدعوم من اليونان والقوات التركية التي هاجمت الجزيرة في ٧٤/٧/٢٠ لمنع القبارصة اليونانيين ، الذين اطاحوا بحكم الاسقف مكاريوس في ١٩٧٤/٧/١٥ ، من ضم الجزيرة إلى اليونان . تحتل جزيرة قبرص في البحر الابيض المتوسط . موقعاً استراتيجياً فريداً في اهميته بسبب قربها من مضيق الدردنيل الاستراتيجي ومنطقة الشرق الاوسط الحساسة اقتصادياً واستراتيجياً ، والتي تمشي حالة عدم استقرار بسبب العدوان الصهيوني المستمر على البلدان العربية . وتستطيع أية دولة عظمى تسيطر على قبرص التحكم بشكل فعال وسريع في النزاعات التي يمكن ان تندلع في ملتقى القارات الثلاث ، وعقدة خطوط نقل النفط من ايران والعراق والخليج العربي والسعودية الى اوروبا . وقبرص اهمية استراتيجية اخرى تمثل في أن بوسع الولايات المتحدة أن تجعل منها جزءاً من خط التطويق الثاني الذي يحيط بالاتحاد السوفياتي ، ويدعم خط التطويق الاول الذي يسير بمحاذاة الحدود السوفياتية الجنوبية ويمتد عبر باكستان وإيران وتركيا واليونان .

تبلغ مساحة الجزيرة ٣٥٠٠ كم٢ وعدد سكانها ٦٥٠ ألف نسمة . ونظراً لأهمية موقع الجزيرة ، فقد كانت عبر التاريخ مركز صراع الطامحين للسيطرة على شرق البحر الابيض المتوسط . في العام ١٨٧٨ فرضت بريطانيا سيطرتها على الجزيرة حتى نالت قبرص استقلالها في العام ١٩٦٠ ، واحتفظت وما تزال (بناء على معاهدة لندن من نفس العام) بقاعدتين هما «ديكلييا» ، و«اكروتيري» ، وتضم ٨ آلاف جندي بريطاني ، وسربين من الطائرات القاذفة من نوع «فولكان» يمكنها نقل حمولة نووية ، وسرب من الطائرات المعترضة من نوع «لايتنينغ» وسرب من طائرات النقل من نوع «هيركوليس» ترابط معظمها في «اكروتيري» ، التي تعتبر انشط قاعدة جوية بريطانية خارج انكلترا . أما القاعدة الثانية «ديكلييا» فتشغلها القوات البرية البريطانية مع افواج مدرعة ، وافواج الاستطلاع والمشاة ، وهناك وحدات من السلاح المضاد للطائرات مزودة بصواريخ ارض-جو من نوع «بلودهن» مرابطة في «كاب-غانا» على مقربة من قاعدة «اكروتيري» . ويملك البريطانيون في قبرص وحدة متخصصة في اعمال الارسال بعيد

وبريطانية ، وكندا ، والدنمارك ، وفنلندا ، والسويد ، وايرلندا ، وتعمل هذه القوة بقيادة جنرال هندي . وكذلك فإن للامم المتحدة شرطة مدنية قوامها ١٥٠ رجلاً تابعين لأربعة بلدان هي : استراليا ، والنمسا ، والدنمارك ، والسويد . وعلى أثر الاحداث القبرصية في ٢٣ تموز (يوليو) ١٩٧٤ طلب الدكتور كورت فالدهايم الامين العام للامم المتحدة ، زيادة عدد افراد قوة السلام الدولية في الجزيرة الى ٥٠٠٠ رجل . وبمجيء الرئيس مكاريوس الى الحكم اتبعت سياسة داخلية محايدة ، واستطاع أن يحافظ على التوازن في الجزيرة ، ويحقق فيها الهدوء والاستقرار . كما أن سياسته في الحياذ الدولي ، والعمل على تحقيق السلم العالمي ، وتأنيده لمبادئ الحق والعدل ، جعلت معظم دول العالم تحترمه . ولكن السياسة الاميركية القائمة على مبدأ «كل من ليس معنا فهو ضدنا» وقفت ضده ، لأنها لم تستطع تحقيق هدفها في جعل الجزيرة حاملة طائرات اميركية تسخرها لقهر الشعوب المتطلعة الى حريتها . لذلك فقد سعت الولايات المتحدة الاميركية الى التخلص من مكاريوس وسياسته المحايدة ، بغية السيطرة على الجزيرة وتحويلها الى قاعدة اميركية ، وتصفية القواعد البريطانية (الجوية والبحرية) في جنوب الجزيرة ، وأمتلاك حرية العمل والتدخل في أزمت الشرق الاوسط . خاصة بعدما أخذت بريطانيا سياسة متهايزة وأكثر حيادية واتزاناً في المنطقة .

ولقد حاولت الولايات المتحدة تنفيذ هذا المخطط عدة مرات ، وكانت في كل مرة تبوء محاولتها بالفشل ،

المدى . ولهم على جبل الاولب (ارتفاعه ٢٠٠٠ متر) محطة رادار عملاقة تسمح لهم بتغطية قسم كبير من سماء الشرق الاوسط . وبواسطة طائراتهم التي يوجد قسم كبير منها مزودة بوسائل استطلاع الكترونية بعيدة المدى ، يستطيع البريطانيون الاشراف على مضيق الدردنيل وقناة السويس فضلاً عن الخليج العربي وقسم من جنوب الاتحاد السوفياتي . وغالباً ما تعير القوات البريطانية المسلحة بعض وسائل الاستقبال للقوات الجوية والبحرية الاميركية . ولقد وضعت الولايات المتحدة بتصرف القيادة العسكرية لقوات الحرس الوطني القبرصي ، وبادارة مشتركة ، مركزاً الكترونياً يسمح لها بمراقبة تنقلات الوحدات السوفياتية في البحر الابيض المتوسط .

يتكون سكان الجزيرة من جاليتين رئيسيتين : اليونانية (ويبلغ عدد افرادها ٥٢٠ ألف نسمة) والتركية (وعدد افرادها ١٢٠ ألف نسمة) . وقد كان عدد الاتراك في الجزيرة كبيراً ، ولكن السياسة التي اتبعت منذ القديم حملت على انقاص عدد الاتراك باستمرار ، فقد كانت الاضطرابات الطائفية تنفجر بين فترة واخرى فيهاجم اليونانيون احياء القبارصة الاتراك ، ويدمرون منازلهم ، ويعملون على إبادتهم ، وكانت مذبحه ١٩٦٠ اكبر المذابح التي تعرض لها القبارصة الاتراك ، ونتج عنها تقسيم مدن الجزيرة الى احياء تركية واخرى يونانية ، يفصل بينهما (حزام اخضر) تشرف على مراقبته قوة تابعة لهيئة الامم المتحدة ، يبلغ عدد افرادها ٢٣٠٠ رجل تقدمهم سبع بلدان هي : النمسا ،

(اميركي) ، ورغم أن الدولتين عضوين في حلف واحد (حلف شمال الاطلسي) ، وتملك تركيا ١٥٠٠ دبابة مقابل ٦٥٠ دبابة في اليونان ، ويبلغ عدد افراد الجيش التركي ٣٥٠ ألف جندي في الاحوال العادية ، بينما يبلغ تعداد الجيش اليوناني ١٢٠ ألف جندي . أما القوة الجوية التركية ، فهي معادلة تقريباً للقوة الجوية اليونانية ، إذ تملك تركيا ٢٨٨ طائرة ، بينما تملك اليونان ٢٢٥ طائرة ، ويميزان القوى البحري مائل لصالح تركيا وخاصة في حقل الغواصات (١٥ الى ٧) والمدمرات (١٤ الى ٩) . وصبيحة يوم الانقلاب (١٥/٧/١٩٧٤) ، أعلن الانقلابيون عن عزمهم على توحيد الجزيرة مع «الوطن الأم» رغم أنهم تعهدوا باحترام الموثيق والمعاهدات الملزمة بها الحكومة السابقة ، كما أنهم طمأنوا الطائفة التركية ، «أن هذا التغيير ليس موجهاً ضدها» .

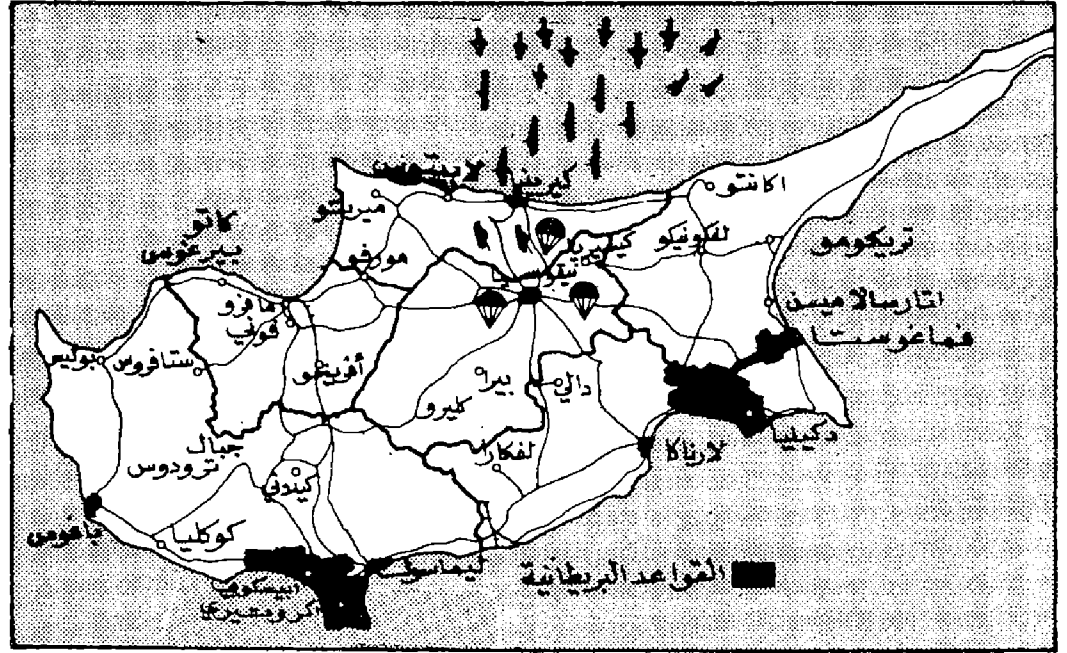

الغزو التركي جواً وبحراً (١٩٧٤)

ولقد نجح مكاريوس من الموت ، وغادر الجزيرة الى لندن ومنها الى الامم المتحدة للمطالبة باتخاذ ما هو ضروري من اجراءات لإعادة فرض الشرعية . وتحركت تركيا على اثر الانقلاب، وجرت اتصالات بينها وبين الحكومة اليونانية حتى تم إعادة الاوضاع الى ما كانت عليه في الجزيرة . وقد اشترطت تركيا شرطين اساسيين لإنهاء الوضع المتفجر ، الشرط الاول أن يتم سحب الضباط اليونانيين البالغ عددهم ٦٥٠ ضابطاً يونانياً ، كذلك سحب الكتيبة اليونانية «ايلديك» ، والشرط الثاني كان إعادة الرئيس مكاريوس الى الحكم . وقد رفضت اليونان هذين الشرطين ، وردت بأنها توافق على استبدال الضباط ال ٦٥٠ ، ولكنها بدأت بإرسال تعزيزاتها الى الجزيرة ، وتدخلت بريطانيا للوساطة بين الدولتين ، كما تحركت الولايات المتحدة الاميركية وكذلك الاتحاد السوفياتي ، لكن موقف اليونان المتصلب احبط جميع المحاولات الدبلوماسية والسياسية ، وأخذ الجو المشحون بالتوتر ينذر بانفجار خطر بين دولتين عضويتين في منظمة حلف شمال الاطلسي . وبعد مضي اقل من اسبوع على الانقلاب اليوناني القبرصي ، وفي الساعة الثالثة من صباح يوم السبت ٢٠ تموز (يوليو) ١٩٧٤ بدأت القوات التركية انزالها في جزيرة قبرص عند الساحل الشمالي قرب ميناء «كيرينيا» ، في الوقت الذي كانت فيه الطائرات التركية تحلق فوق العاصمة نيقوسيا (عدد سكانها ١٢٠ ألف نسمة بينهم ٢٠ ألف تركي) لدعم انزال المظليين الذي بدأ في أحد أحياء العاصمة الذي تقطنه الجالية التركية ، كذلك الانزال الجوي

وبدأت الحملة النفسية ضد مكاريوس ، وتساعدت هذه الحملة بمباركة الولايات المتحدة ، حتى دفعت الضباط اليونانيين (قيادة الحرس الوطني) ، بتخطيط من القيادة اليونانية ، للقيام بانقلاب عسكري في الخامس عشر من تموز (يوليو) سنة ١٩٧٤ أطاحت بحكم الرئيس مكاريوس . ولم يكن هذا الانقلاب الذي قام به الحرس الوطني حدثاً داخلياً ، ولكنه كان تدخلاً يونانياً سافراً ، خطط له الحكم العسكري في اثينا ، واشترك فيه الضباط اليونانيون وكتيبة «ايلديك» الموجودة في الجزيرة بموجب اتفاقات لندن وزوريخ .

وتضم قوات الحرس الوطني (أي القوات المسلحة القبرصية) ما يزيد على عشرة آلاف رجل يتولى قيادتهم في معظمهم ضباط يونانيون ، وتضاف اليه قوة شرطة وطنية تضم نحو ثلاثة آلاف رجل . وبالإضافة الى ذلك ، تملك الفئتان اليونانية والتركية في الجزيرة ، قواتهما الخاصة من الجيش والشرطة ، فاليونانيين كتيبة «ايلديك» البالغ عدد افرادها ٩٥٠ رجلاً تابعين للقوات المسلحة اليونانية . وتمتلك الطائفة التركية بالمقابل قوة عسكرية شبه نظامية تعدادها ثلاثة آلاف جندي ، يضاف اليها قوة من الشرطة يبلغ عددها ١٥٠٠ رجل ، وبعد استنفار قوات الحرس الوطني للطائفة التركية القبرصية يبلغ تعدادها ٢٠ ألف رجل .

أما على صعيد القوتين المعنيتين مباشرة بأي تغيير داخلي في قبرص (تركيا واليونان) ، فهناك تفاوت واضح بقوتيهما رغم أن مصدر التسليح واحد

في العام ١٩٦٣ قدم وزير الخارجية الاميركي دين اتشيسون اقتراحاً بتقسيم الجزيرة الى قسمين يضم أحدهما الى اليونان ، والآخر الى تركيا ، الامر الذي ينهي حالة التوتر بين الدولتين (تركيا واليونان) الحلفتين ، ويعزز موقف المعسكر الغربي إزاء الاتحاد السوفياتي ، ولكن عناد مكاريوس ، وحرصه على استقلال الجزيرة وسيادتها احبط هذا المشروع ، وفي العام ١٩٦٧ توترت الاوضاع بين تركيا واليونان من جديد فتدخلت الولايات المتحدة تحت شعار إزاحة الرئيس القبرصي مكاريوس ونظامه الوطني من الوجود ، وتقسيم الجزيرة ، ولكن موقف مكاريوس احبط هذه المحاولة من جديد ، ومنذ ذلك الوقت بدأ «نظام العقداء» العسكري في اليونان مؤامراته ضد قبرص ، فشن على مكاريوس حملة دعائية واسعة معتبرة إياه أنه شيوعي ومرتبطة بالسوفيات . ونظم محاولة اغتياله الفاشلة في العام ١٩٧٠ . وبعد ذلك نجح العسكريون اليونانيون في عملية اغتيال وزير الدفاع القبرصي السابق (بوليكاربو جورغازسي) صديق مكاريوس الحميم ، والمعادي للمخططات الاميركية ، كما أنهم سمحوا للجنرال غريفاس قائد منظمة «ايوكا» بالعودة الى قبرص (بعد ان أبعده الى اليونان منذ العام ١٩٦٧) ، لتنظيم المقاومة ضد نظام مكاريوس ، ولما توفي غريفاس في العام ١٩٧٣ وخلفه الرائد كاروسوس المعادي للفاشية ، حاربه نظام العقداء ونظم ضده المؤامرات حتى اجبره على الفرار ، وبذلك تمت سيطرة الضباط اليونانيين البالغ عددهم ٦٥٠ ضابطاً على الحرس الوطني ،

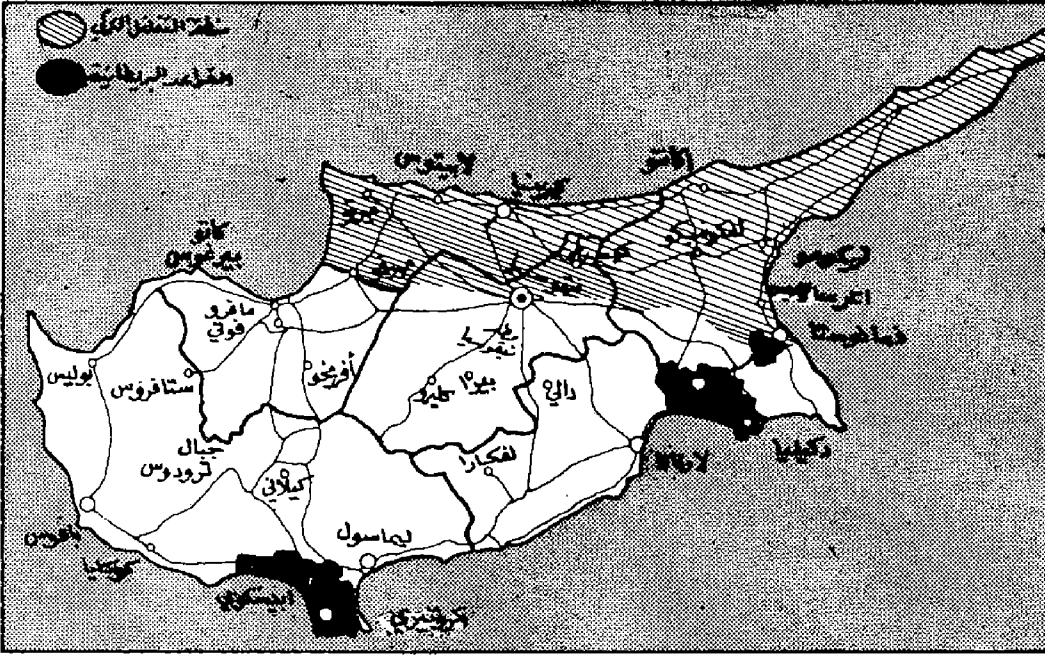

مناطق الاحتلال التركي عند انتهاء المارك (١٩٧٤)

الذي بدأ بالقرب من العاصمة . أما الانزال البحري فكانت موجته الاولى مكونة من ستة آلاف جندي تركي بحريات مدرعة وتدعيمهم قوة مدرعة من اربعين دبابة . وقد حاولت قوات الحرس الوطني والقبارصة اليونانيون التصدي للانزال التركي ، فدمر زورق قبرصي . وبعد سبع ساعات ونصف من القتال والمعارك الضارية استطاع الجيش التركي المهاجم السيطرة على مدينة « كيرينيا » . ثم تابع تقدمه في اتجاه نيقوسيا على الطريق الذي يبلغ طوله اربعة وعشرون كيلومتراً .

وفي العاصمة اصطلمت قوة المظليين الاتراك بمقاومة رجال الحرس الوطني ، الذين كانوا قد تمركزوا بكامل قوتهم تقريباً في العاصمة بسبب المؤامرة الانقلابية . ورغم ذلك ، فقد استطاعت قوة المظليين الاتراك احكام السيطرة على مناطق واسعة بالقرب من العاصمة وبدأت بتوجيه هجومها على المطار ، وقد زجت القيادة التركية بطائراتها من نوع « ف - ١٠٤ » وقصفت بها مناطق المقاومة اليونانية ، كما عملت القيادة التركية على ازالة قوة اخرى من المظليين بواسطة ٢٢ طائرة نقل ، وذلك بين نيقوسيا ومطارسا ، وقامت ٨٠ طائرة هليكوبتر بنقل القوات ودعمها . وخلال هذه العمليات كان قصف المقاومة في العاصمة والمدن الاخرى مستمراً .

وقد اسرع القبارصة الاتراك الى استقبال القوات التركية وتقديم المساعدة لها . وانقسمت مدن الجزيرة بكاملها الى ميادين قتال ، ونجحت القوات التركية باحتلال قواعد انطلاق ساحلية ولكن هذه القوات لم تجرؤ على الاندفاع في العمق والابتعاد عن الشاطئ قبل قيام الاسطولين الجوي والبحري بنقل آلاف الاطنان من المعدات والذخائر والمخزونات ، الأمر الذي تطلب مدة ليست قصيرة ، وأثر بالتالي على وتيرة العمليات العسكرية ، وعرقل عملية استثمار الفوز ضمن هامش الزمان المحدود . وبالإضافة الى ذلك فإن قلة عدد المظليين الاتراك (لواء واحد) لم يسمح للقيادة التركية بتنفيذ إنزال جوي كثيف للجفود والمعدات ، فحرمتها بالتالي من امكانية استغلال المفاجأة لاحتلال أقسام أوسع من الجزيرة . وفي مساء اليوم الذي تم فيه الانزال التركي ، انعقد مجلس الامن الدولي ودرس التقرير المقدم من الامين العام حول الاحداث الجارية في قبرص ، واستمع إلى كلمات القاها رئيس جمهورية قبرص السابق ، ومنديبو قبرص ، وتركيا واليونان ، وغيرهم من مندوبي الدول الاعضاء ، وقد اعرب المجلس

لحوالي ٣٠ الى ٣٥ ٪ من مساحة الجزيرة ، بما فيها اجزاء واسعة من العاصمة نيقوسيا ، وفتحت القوات التركية مرأ عرضه ١٨ ميلا من نيقوسيا الى البحر وعلى امتداد ٢٣ ميلا على الشاطئ من « كيرينيا » . واستطاعت هذه القوات أن تبني جسراً يصل « كيرينيا » بالحلي التركي في نيقوسيا على طول ٣٢ ميلا . واعلنت الحكومة التركية انها لن تفرط بهذا الجسر اطلاقاً ، كما لن تتخلى عن « كيرينيا » التي تعتبر نافذة اقتصادية واجتماعية وانسانية للاتراك بعد أن كانت مسدودة في وجوههم . وقد سيطرت على المطار ، الذي دارت حوله معارك طاحنة ، قوات تابعة لقوة السلام الدولية ، بعد أن استنسل الطرفان في محاولتهما الاستيلاء عليه .

وفي يوم ٢٠/٧/١٩٧٤ هددت حكومة اليونان بالرد العسكري إذا لم توقف تركيا هجومها وتسحب قواتها ، بعد أن كانت قد اعلنت التعبئة العامة منذ الساعات الاولى لبداية الغزو التركي للجزيرة ، واستقبل الشعب التركي انباء الغزو التركي بابتهاج واضح . وصدرت كافة الصحف بعناوين « الانتصار » و« التمجيد للخطوة المباركة » ، « ... وانا انتظرنا عشرات السنين حتى تحين هذه اللحظة ... » . وكان رئيس وزراء تركيا (بولانت اجاويد) قد أعلن في بيان له بدأه بعبارة (نحن في قبرص) الهدف من تنفيذ غزو الجزيرة ، وجاء في البيان : « انزل الجيش التركي قواته في قبرص لا من أجل الحرب وإنما من أجل تحقيق السلام ، ونأمل الا يستخدم أحد السلاح ضد قواتنا ... » كما كانت تركيا قد

عن عميق أسفه لاحتدام القتال واستمرار إراقة الدماء ، معتبراً ذلك تهديداً خطيراً للسلام العالمي ، وأمام ذلك ، وضرورة إعادة الحياة الدستورية الى قبرص اتخذ مجلس الامن قرارات أهمها وقف اطلاق النار ، واحترام سيادة قبرص ووحدة اراضيها ، والانسحاب العسكري الاجنبي من الجزيرة ، والدخول في مفاوضات فورية بين الدول الضامنة لاستقلال قبرص (تركيا واليونان وبريطانيا) ، كذلك الطلب الى كل الاطراف التعاون مع قوات الامم المتحدة في الجزيرة التي أناط بها مجلس الامن مهمة الاشراف على تنفيذ هذه القرارات .

ورغم صدور هذا القرار فقد استمر القتال في الجزيرة . وقد هاجم الاتراك في اليومين التاليين لبداية القتال مقر القوات اليونانية (٩٥٠ رجلاً) الموجودة بموجب معاهدة استقلال قبرص (١٩٦٠) . واستطاعت القوات التي نزلت في منطقة « كيرينيا » الاتصال بقوات المظليين التي نزلت في نيقوسيا وشمالها . وقد تم إنزال مجموعات اخرى من المظليين في « كوكيني » الى الشمال الغربي من نيقوسيا وفي « لايتوس » غرب « كيرينيا » على الساحل الشمالي ، وامتد القتال العنيف الى مختلف المناطق والمدن الرئيسية ، وبدأ قتال اليوم ٢١/٧/١٩٧٤ في « فاغوستا » . واغرقت تركيا سفينة حربية يونانية بينما كانت في طريقها الى قبرص تجاه ساحل « بافوس » .

وقد اسفر القتال الذي استمر ثلاثة أيام من (٢٠ - ٢٢ تموز) عن احتلال القوات التركية

اعلنت حالة الطوارئ في أربعة عشر ولاية من مناطق الحدود التركية لمدة أربعة شهور. وأغلقت اجوائها امام الطيران التجاري. واعلن وزير الاعلام التركي أن حكومته تعزم استئناف المفاوضات بين الجاليين في قبرص في اسرع وقت ممكن وفور عودة النظام الشرعي الى البلاد. كما أعلن وزير خارجية تركيا أن بلاده قامت بتنفيذ عمليتها، وهي تمارس حقها بصفتها إحدى الدول الضامنة لاستقلال الجزيرة. وفي ٢٣ تموز (يوليو) ١٩٧٤ وافقت تركيا واليونان على وقف القتال وبدء المفاوضات بين الدولتين بالإضافة الى بريطانيا في جنيف، وتقرر يوم ٢٤ تموز (يوليو) للبدء في هذه المفاوضات، وخلال هذه الفترة سقط نظام الانقلاب في الجزيرة، واختفى سامبسون (الرئيس الجديد) عن المسرح بعد اقل من ثلاثة أيام، كما ابتداء تحرك سياسي مضاد لنظام الحكم في اليونان، انتهى هذا التحرك باعلان رسمي في ائتنا مفاده، أن القوات المسلحة التي انتهت الحكم المدني فجر ٢١ نيسان (ابريل) ١٩٦٧، عادت الى ثكناتها اليوم بعد أن قررت تسليم الحكم للمدنيين، وقد طلب الجنرال فيدون غيزيكس رئيس جمهورية اليونان حينئذ من السيد قسطنطين كارامانليس، أحد أبرز معارضي الحكم العسكري منذ قيامه، تشكيل حكومة مدنية جديدة.

لقد توقف القتال بين الطرفين في قبرص في الساعة الخامسة مساء يوم الاثنين ٢٣ تموز (يوليو) واعلنت تركيا أن قواتها حققت انتصارات عظيمة خلال الايام الثلاثة وذلك بالمشاركة مع المحاربين القبارصة الأتراك. ولكن توقف القتال لا يعني أن المسألة قد سويت. ولا تزال الحرب السياسية قائمة بين الاطراف المتنازعة. ولقد قدمت لنا احداث قبرص مدلولاً مهماً أن حلفاء الامس المسلحين بأسلحة اميركية قد يتعادون إذا اقتضت مصالحهما الاقليمية ذلك.

(٥) الحرب الأهلية اللبنانية (١٩٧٥ - ١٩٧٦)

(انظر الملحق في نهاية الموسوعة)

(١٢) الحرب الأهلية اليمنية (١٩٦٢ - ١٩٧٠)

حرب أهلية اندلعت في اليمن الشمالية، بين الجمهوريين، تساندهم الجمهورية العربية المتحدة (ج.ع.م) من جهة، والملكيين، تساندهم المملكة العربية السعودية من جهة أخرى، وذلك اثر الثورة

التي قادها المشير عبدالله السلال في ٢٦ أيلول (سبتمبر) ١٩٦٢، مع نخبة من الضباط الاحرار في الجيش اليمني، ضد حكم الامامة وعلان الجمهورية العربية اليمنية. استمرت هذه الحرب ثماني سنوات، وانتهت في ١٩٧٠ بالاتفاق على تأليف مجلس جمهوري مشترك يمثلهما معاً، مع الابقاء على النظام الجمهوري في البلاد. في ١٨ ايلول (سبتمبر) ١٩٦٢ توفي الامام أحمد، بعد أن حكم اليمن خمسة عشر عاماً، وخلفه ابنه محمد البدر، الذي عين العقيد عبدالله السلال قائداً للحرس الملكي، واعلن عن اهدافه ومخططاته التي سينتجها في سبيل احياء البلاد، ورفع مستواها الثقافي والاقتصادي والسياسي، إلا أن الضباط الاحرار في اليمن، بزعامة العقيد السلال، كانوا قد عقدوا العزم على الخلاص من حكم الامامة وإقامة النظام الجمهوري. ولذا عمل السلال بحكم منصبه في قصر الامام، على تدبير الامور بشكل يتناسب وامكان نجاح الثورة المرتقبة، فأقنع الامام البدر بضرورة استخدام قوات ميكانيكية الى صنعاء لتشكيل احتياطاً عاماً للقوات المسلحة اليمنية في العاصمة، ولتتدخل في حال قيام الحسن (عم الامام البدر) ومنافسه على الامامة، بأية حركة انقلابية. وما ان تسل السلال الامر بالتصرف المطلق في هذا المجال حتى انطلق ينفذ الخطة المرسومة لقيام الثورة. ونفذت الخطة بأن تحركت مجموعة من الدبابات

خارطة اليمن



والمصفحات من إحدى ثكنات صنعاء، في الساعة الخامسة من مساء ٢٥ أيلول (سبتمبر) ١٩٦٢، نحو قصر الامام البدر (دار الباشا)، وقامت بقصفه وقضت على كل مقاومة فيه، الا ان الامام البدر تمكن من التسلل من باب خلفي وفر الى «مسور» بضواحي صنعاء، حيث حاولت إحدى كتائب الثورة في حامية «حجة» القبض عليه، ففر منها الى «حيران» على الحدود اليمنية السعودية، ونجا بنفسه ليقود انصاره من الملكيين فيما بعد خلال حرب اليمن الطويلة. وبعد ساعات من قيام الثورة تم الاستيلاء على جميع المراكز والمباني الحكومية في صنعاء، كما احتل الجيش المواقع والامكنة الاستراتيجية، وسيطر على تعز والحديدة وبعض المدن الصغيرة الواقعة في المثلث: صنعاء، تعز، الحديدة. وفي ٢١ ايلول (سبتمبر) اعلن السلال مقتل الامام البدر، إلا ان ذلك لم يمهّد القتال بين الملكيين والجمهوريين الذي تدخلت فيه المملكة العربية السعودية فوراً الى جانب الملكيين، مما دفع القيادة السياسية في الجمهورية العربية المتحدة (رئاسة جمال عبد الناصر) الى التدخل المباشر دفاعاً عن الثورة، فأرسلت في ٢٨ ايلول (سبتمبر) الى صنعاء وتعمز، قوات كومانندوس معززة بالطيران، كما ارسلت في اليوم التالي الى الحديدة سفناً تنقل الذخائر الحربية اللازمة لهذه القوات. وبدأت الحرب الفعلية بين الطرفين: الملكيين (يمينيون وسعوديون) من جهة، والجمهوريين (يمينيون ومصريين) من جهة أخرى. وكان مبرر تدخل المملكة العربية السعودية في القتال هو خوفها من ان يمتد لهيب الثورة الى بلادها. وقد تحسست المملكة الاردنية الهاشمية معها هذا الخطر، فحالفها في مجاربة الثورة، وأمدت الملكيين بالمال والرجال والسلاح والعناد عن طريق السعودية. أما تدخل الجمهورية العربية المتحدة فقد جاء تنفيذاً للمبدأ الذي قامت عليه ثورة ٢٣ تموز (يوليو) ١٩٥٢ والقائل بحماية كل ثورة تندلع في ارجاء الوطن العربي ضد اي حكم متخلف. وفي ٣ تشرين الاول (اكتوبر) ١٩٦٢، أصدر مجلس قيادة الثورة اليمني قرارات تتضمن كيفية حكم البلاد خلال فترة الانتقال. وقد تضمنت هذه القرارات شرح اهداف الثورة بالشكل التالي:

- ١ - إقامة جمهورية ديمقراطية عربية تعتمد على
- ٢ - العودة الى شريعة
- ٣ - النظم المصرية للحكم،
- ٤ - إلغاء تعدد المذاهب التي اهدرها الأئمة السابقون (بلغ عددهم ٦٦ إماماً خلال ١١٠٠ سنة)،
- ٥ - إلغاء التفرقة المذهبية واعتبار اليمنيين جميعاً متساوين امام

القانون ، ٤ - إزالة الاحقاد بين المذهبين الزيدي والشافعي ، ٥ - إصدار قانون يوضح حقوق المدنيين ، فلا عقوبة إلا بعد محاكمة ، ٦ - التمهيد لإجراء انتخابات حرة في جميع أنحاء البلاد لانتخاب مجلس نيابي يختار بدوره رئيس الجمهورية ، ٧ - تحقيق أهداف القومية العربية ، ٨ - تحقيق العدالة الاجتماعية ، ٩ - إقامة جيش قومي ، ١٠ - إلغاء جميع المظالم التي يشكو منها الشعب ، ١١ - رفع مستوى المعيشة في البلاد .

وكان الاتحاد السوفياتي أول دولة اعترفت بالنظام الجديد في اليمن ، فقد اعترفت به بعد يومين من قيام الثورة ، أي في ٢٨ ايلول (سبتمبر) ١٩٦٢ . وفي أوائل تشرين الاول (اكتوبر) من العام نفسه اعترفت الجمهورية العربية بهذا النظام .

ولم يحسم الصراع في العام ١٩٦٢ ، مما حدا بالجمهورية العربية المتحدة ، استجابة لنداء الثورة اليمنية ، لأن تعزز قواتها في اليمن ، حتى بلغت في أوائل السام ١٩٦٣ حوالي ١٥ ألف جندي ، ودعمتهم بالدبابات والمدفعية وبنحو ٢٠٠ طائرة . كما أقيم جسر جوي بين القاهرة وصنعاء وشبه جسر بحري بين الموالي المصرية وميناء الجديدة . ولم يشهد البحر الاحمر في القرن العشرين نشاطاً كالذي شهده بعد أن باشرت (ج.ع.م.) بإرسال النجيدات الى اليمن . وقد ارسلت (ج.ع.م.) قوات إضافية الى اليمن فيما بعد حتى بلغ مجموع قواتها هناك في مطلع العام ١٩٦٥ نحو ٤٨ ألف جندي ، بالإضافة الى مئات الدبابات والعربات المدرعة وعشرات الطائرات المقاتلة من طراز ميغ وعشرات من طائرات الهليكوبتر .

اعتمدت المملكة العربية السعودية في تدخلها بالحرب طريقة التسلل المباشر عبر الحدود اليمنية - السعودية المشتركة ، وكانت القوات اليمنية - المصرية تصدى بصورة دائمة لهذا التسلل دون ان تتمكن من وضع حد له . واقامت السعودية القواعد وحشدت الحشود في نجران ، كما اقامت القوات المصرية مطارات وثكنات في مختلف الانحاء اليمنية التي تسيطر عليها القوات الجمهورية . وخسرت (ج.ع.م.) في هذه الحرب خيرة شباب الصاعقة (الكوماندوس) المصرية على يد رجال القبائل الملكية الذين انتشروا في الجبال . وقد حصل خلال هذه الحرب أن تورد بعض افراد القوات المقاتلة السعودية ، في الاسبوع الاول من تشرين الاول (اكتوبر) ١٩٦٢ رفض أربعة من ضباط الطيران السعودي نقل السلاح والذخيرة الى منطقة نجران لاستخدامها ضد ثورة اليمن ،

وحولوا وجهة سيرهم نحو الجمهورية العربية المتحدة ، حيث هبطوا بطائراتهم في مطار القاهرة ، وعلنوا لجوهم اليها . وفي الاسبوع نفسه ، أعلن جميع بحارة الباخرة السعودية (عرفات) لجوهم الى (ج.ع.م.) تضامناً مع ثورة اليمن .

وفي مطلع تشرين الاول (اكتوبر) ١٩٦٢ أعلن الامير الحسن نفسه إماماً ، وقاد القوات الملكية لمحاربة الجمهوريين ، فحصلت المعركة الاولى بين الفريقين في صعدة على بعد بضعة كيلومترات من الحدود اليمنية - السعودية بمواجهة نجران ، وانتهت بهزيمة الملكيين ، اما المعركة الثانية فقد دارت في العاشر من الشهر نفسه وبدأت بغزو مدينة مأرب (بالقرب من الحدود الشمالية الشرقية المجاورة لإمارة بيحان الواقعة تحت الحكم البريطاني) ومحاصرتها وقصفها بالمدافع والرشاشات ، وتمكن الملكيون من الاستيلاء على مأرب . وواصلت هذه القوات تسللها الى داخل الاراضي اليمنية ، ولكن القيادة اليمنية - المصرية المشتركة وجهت من صنعاء عدة حملات عسكرية جوية وبرية ، وقامت بشن هجوم عام على المتسللين وقبضت على بعضهم . ثم دارت معركة ثالثة في «حرض» على الحدود الشمالية وعلى بعد عشر كيلومترات من مقاطعة جيزان في المملكة العربية السعودية . وكان معظم القوات الملكية التي حشدت هناك من المرتزقة المعززين بعناصر نظامية سعودية واردنية ، إلا أن هذه القوات دحرت امام القوات اليمنية - المصرية المشتركة .

ولم تستمر إمامة الحسن طويلاً ، إذ أنه في التاسع من تشرين الاول (اكتوبر) ظهر الامام محمد البدر في نجران ، وأعلنت إذاعة مكة في ١٣ منه انه ما زال حياً . وفي الرابع من تشرين الثاني (نوفبر) بدأت المقاتلات المصرية بقصف نجران في المملكة العربية السعودية في محاولة لوقف التدخل السعودي . وازداد القتال ضراوة في اصعب أرض وفي أقسى ظروف . وفي ٩ تشرين الثاني (نوفبر) ١٩٦٢ عززت القوات المصرية في منطقة صعدة حيث قامت في ١٠ منه بأول هجوم بحري وجوي على جيزان في المملكة العربية السعودية . وفي ١٠ و ١١ تشرين الثاني (نوفبر) لجأ طيارون اردنيون بطائراتهم الى (ج.ع.م.) . وفي ١١ تشرين الثاني (نوفبر) تم توقيع اتفاقية دفاعية مشتركة بين (ج.ع.م.) واليمن ، وفي ٢٠ كانون الاول (ديسمبر) ١٩٦٢ اعترفت الامم المتحدة بنظام الحكم الجديد في اليمن وصار لها مقعد في هذه الهيئة . وتدخل البريطانيون المتمركزون في إمارة بيحان

لمصلحة الملكيين . فحشدوا قواتهم في اطراف المنطقة الشرقية ، وأخذوا يدفعون بالمرتزقة لقتال الجمهوريين ، وما ان تمكن الجمهوريون من استرداد مأرب حتى قصفها الطائرات البريطانية بالقنابل والصواريخ في ٢٥ شباط (فبراير) ١٩٦٣ دون ان تتمكن من إجلاء الجمهوريين عنها . وفي ٨ تشرين الثاني (نوفبر) ١٩٦٤ تم الاتفاق على وقف اطلاق النار بين الفريقين ، إلا أن الملكيين ، خرقوا هذا الاتفاق في كانون الاول (ديسمبر) من العام نفسه . وحاولت الامم المتحدة التدخل لإحلال السلام لكنها فشلت ، وأندلع القتال من جديد بين الملكيين والجمهوريين وتمكن الملكيون من احتلال حريب في ١٠ آذار (مارس) ١٩٦٥ وأحرز انتصارات عدة في جبل الرازح وبيت معران مما أدى الى تغيير في القيادة السياسية لدى الجمهوريين ، اذ تسلّم احمد النعمان ، زعيم القوة الثالثة في النظام الجمهوري ، رئاسة الوزارة ، وألف مجلساً من ستة وزراء (بما فيهم السلال كرئيس للمجلس) وذلك في ١٥ نيسان (ابريل) ١٩٦٥ ، إلا أنه ما لبث ان استقال بعد ثلاثة أشهر ، وعقد في خر ما بين ٢ و ٥ أيار (مايو) مؤتمر لفض النزاع بين المتحاربين إلا أنه لم يسفر عن نتيجة . وفي ١٢ أيار (مايو) حل النعمان المجلس الرئاسي . وفي ٢٤ منه استولى الملكيون على سروة كما استولوا في ١٤ حزيران (يونيو) على قفله . وفي ٢٨ حزيران (يونيو) سقطت وزارة النعمان وخلفه في ١٨ تموز (يوليو) ١٩٦٥ الفريق حسن العمري الذي ما لبث ان استقال بعد شهرين وأصبح السلال رئيساً لوزارة من اربعة اعضاء . وفي ٢٤ تموز (يوليو) استولى الملكيون على جهامة كما استولوا في ٢٥ منه على مأرب .

وفي ٢٢ - ٢٤ آب (أغسطس) ١٩٦٥ عقد في جدة مؤتمر حضره الرئيس جمال عبد الناصر والملك فيصل . واتفق الماهلان العربيان في ٢٥ منه على وقف اطلاق النار ، وتضمن الاتفاق النقاط التالية :

١ - يترك للشعب اليمني تقرير نوع الحكم الذي يرتضيه لنفسه في مدة أقصاها ٢٣ تشرين الثاني (نوفبر) ١٩٦٦ وذلك وفق استفتاء شعبي ، ٢ - تتعاون الجمهورية العربية المتحدة والمملكة العربية السعودية في تشكيل مؤتمر انتقالي مؤلف من ٥٠ عضواً يمثل جميع القوى الوطنية للشعب اليمني وذلك بعد التشاور مع الفئات اليمنية المختلفة على ان يكون عقد المؤتمر في حرض في ٢٣ تشرين

الثاني (نوفبر) ١٩٦٥ ، وتشكيل وزارة مؤقتة تباشر الحكم خلال فترة الانتقال ، ٣ - توقف المملكة العربية السعودية جميع المساعدات العسكرية الى الملكيين في اليمن ، ٤ - تسحب الجمهورية العربية المتحدة قواتها العسكرية من اليمن في فترة عشرة اشهر ابتداء من ٢٣ تشرين الثاني (نوفبر) ١٩٦٥ ، ٥ - تتوقف الاشتباكات المسلحة في اليمن فوراً وتشكل قوات مشتركة من الجانبين مؤلفة من لواء مشاة مسلح بالاسلحة الخفيفة وسرب مقاتلات وسرب قاذفات ، مهمتها مراقبة وقف اطلاق النار ومراقبة الحدود والموانئ بقصد ايقاف المساعدات العسكرية ، ٦ - يؤمن تنفيذ هذا الاتفاق ويُفرض الاستقرار في الاراضي اليمنية حتى إعلان نتيجة الاستفتاء . وفي تشرين الثاني (نوفبر) ١٩٦٥ عقد المؤتمر في حرض ، ولكن الجانبين (الملكي والجمهوري) لم يتوصلا الى اتفاق ، اذ انهما اختلفا في تفسير اتفاقية جدة ، واستؤنف القتال من جديد . وفي ١٨ ايلول (سبتمبر) من العام نفسه أُلغى السلال حكومة جديدة ، وعززت الجمهورية العربية المتحدة قواتها في اليمن حتى وصلت الى ٨٠ ألف مقاتل ، فكان ذلك أعلى رقم وصلت اليه هذه القوات في حرب اليمن .

وفي ٥ حزيران (يونيو) ١٩٦٧ اندلعت الحرب بين العرب واسرائيل ، وكان من نتائج هذه الحرب ان عقد مؤتمر قمة عربي في الخرطوم ، - من ٢٨ آب (اغسطس) الى ٣ ايلول (سبتمبر) - تم فيه الاتفاق بين المملكة العربية السعودية والجمهورية العربية المتحدة على ان تسحب كل منهما قواتها من اليمن اعتباراً من ١٥ كانون الاول (ديسمبر) ١٩٦٧ . وفي ١٠ تشرين الاول (اكتوبر) ١٩٦٧ سحبت الجمهورية العربية المتحدة قواتها من تعز كما اوقفت المملكة العربية السعودية مساعداتها للملكيين في ١٢ منه . وفي ١٦ تشرين الاول (اكتوبر) ١٩٦٧ انسحبت القوات المصرية من صنعاء . وهكذا تم سحب آخر جندي مصري من اليمن .

وفي ٥ تشرين الثاني (نوفبر) ١٩٦٧ أُقيل السلال من منصبه بينما كان في بغداد . وتشكل في اليمن ، بعد إقالة الرئيس السلال ، مجلس رئاسي من ٣ أعضاء برئاسة القاضي عبد الرحمن الارياني ، وعضوية كل من احمد النعمان ومحمد عثمان ، وألقت حكومة من ١٦ وزيراً برئاسة محسن العيني . وفي أول كانون الأول (ديسمبر) ١٩٦٧ بدأ الملكيون محاصرة صنعاء . وفي ١٨ منه عين الفريق

حسن العمري رئيساً للوزراء خلفاً للعيني حيث شكل حكومة جديدة في ٢٣ منه ، وفي ٨ شباط (فبراير) فك الحصار عن صنعاء بعد ان دام ٧٠ يوماً وفي ١٥ كانون الأول (ديسمبر) ١٩٦٨ سقطت حجة في أيدي الجمهوريين ، كما سقطت صعدة في أيديهم في ٣ ايلول (سبتمبر) من العام نفسه . وفي العام ١٩٧٠ انتهت الحرب بتسوية بين الجمهوريين والملكيين الذين التأموا جميعاً في نظام الجمهورية .

ان الحرب الطويلة التي دارت في اليمن بعد ثورة ١٩٦٢ انتهت بالقضاء على الملكية وتبني النظام الجمهوري ، والتوجه نحو تطوير البلاد في مختلف المجالات . وقد عمل النظام الجديد ، بعد الحرب ، على تعزيز الجيش اليمني ، وبدأت نواة هذا الجيش في العام ١٩٧١ بأحد عشر ألف مقاتل مزودين بمائة عربة مدرعة واربعين طائرة سوفياتية .

(٦) الحرب الأهلية اليونانية (١٩٤٧ -

(١٩٤٩

(انظر الملحق في نهاية الموسوعة)

(١٢) الحرب الإيطالية - التركية

(١٩١١ - ١٩١٢)

هي الحرب التي دارت في شمالي افريقيا (طرابلس وبرقة) في فترة ١٩١١ - ١٩١٢ بين إيطاليا وتركيا ، وانتهت بهزيمة تركيا وخسارتها ولايتي طرابلس وبرقة بناء على شروط صلح لوزان ١٨ تشرين الاول (اكتوبر) ١٩١٢ .

احتلت فرنسا في القرن التاسع عشر ومطلع القرن العشرين الدول العربية في افريقيا الشمالية التي كانت تخضع للإمبراطورية العثمانية (تونس ١٨٨٣ والجزائر ١٨٣٠ ومراكش ١٩١١) ولم يسلم من احتلالها سوى ولايتي طرابلس وبرقة (ليبيا اليوم) اللتين لم تلبثا ان اصبحتا هدفاً للاطماع الإيطالية . ومنذ ان تم توحيد إيطاليا في العام ١٨٦١ ، وهي ترقب بعين ساهرة تطور أحوال تركيا وتدهور أوضاعها المالية والسياسية ، وتنتظر الفرصة للاستيلاء على طرابلس وبرقة في شمالي افريقيا ، ولقد اخذت إيطاليا منذ مؤتمر برلين (١٨٧٨) تسعى الى هذا الاستيلاء وذلك ببقاياها باستعدادات عسكرية وبسلسلة اتفاقيات سرية مع الدول الأوروبية الكبرى . وكانت أولى هذه الاتفاقيات الاتفاقية التي عقدها مع حكومة

لندن في ١٢ شباط (فبراير) ١٨٨٧ وتمهدت فيها بتأييد سياسة بريطانيا في مصر لقاء تأييد بريطانيا لها في السيطرة على ليبيا ، وذلك في حال استيلاء دولة ثالثة على أي جزء من افريقيا الشمالية . وكانت إيطاليا خلالها تخشى مزاحمة فرنسا لها بعد أن استقرت في تونس على التخوم الليبية . فسعت اليها واوقفت الحرب الجمركية على بضائعها في العام ١٨٩٨ . وفي ١٤ كانون الاول (ديسمبر) عام ١٩٠٠ عقد اتفاق سري بين إيطاليا وفرنسا تناول شؤون البحر المتوسط . واعترفت الحكومة الفرنسية بحق إيطاليا بوضع طرابلس تحت نفوذها لقاء اطلاق يد فرنسا في المغرب . وفي تشرين الاول (اكتوبر) ١٩٠٩ زار قيصر روسيا نيقولا الثاني إيطاليا ، وكان في نتيجة هذه الزيارة ان عززت إيطاليا مركزها الدبلوماسي في حوض البحر الابيض المتوسط بعد ان عقدت حكومة روما مع روسيا اتفاقاً سرياً اعترفت فيه بحقوق إيطاليا في طرابلس الغرب كما اعترف فكتور عمانوئيل الثالث بمصالح القيصر في البلقان . وفي ٢٨ ايلول (سبتمبر) ١٩١١ وجه رئيس الحكومة الإيطالية جيوليتي Giolitti انذاراً الى الحكومة العثمانية مدته ٢٤ ساعة يطالبها فيه بالمحافظة على مصالحها الحيوية في ولايتي طرابلس وبرقة ، مبيّناً من وراء ذلك احتلال هاتين الولايتين احتلالاً عسكرياً . ورفضت الحكومة العثمانية الانصياع لهذا الانذار . وفي ٢٩ ايلول (سبتمبر) ١٩١١ اعلنت الحكومة الإيطالية الحرب على تركيا .

الفترة الاولى من الحرب (٢٩ ايلول (سبتمبر) ١٩١١ - مارس (آذار) ١٩١٢) : لم تتخذ تركيا للحرب اهبتها في شمالي افريقيا ، فقد كان قوام قواتها المرابطة في طرابلس حوالي ٦ آلاف مقاتل اغلبيتهم الساحقة مزودة بالاسلحة القديمة والسيوف والخناجر ، وكانت التحصينات الساحلية في طرابلس الغرب وبنغازي وغيرها من المدن مجهزة بمدفعية قديمة وضعيفة . اما القوى الاساسية للاسطول التركي فكانت ترابط بالقرب من شواطئ بيروت .

أما إيطاليا ، فقد حسبت للحرب حساباً دقيقاً ، مستندة في ذلك الى المعلومات التي تلقها من شبكة عملائها . ورأت أن عليها أن تبدأ بالسيطرة على المدن الساحلية ، فدخلت احدى عماراتها بقيادة الاميرال فرايفلي ميناء طرابلس الغرب في ٢٧ ايلول (سبتمبر) ١٩١١ ، ودخرت سفينة النقل التركية « درنة » وقصفت مدينة طرابلس الغرب وأزلت فيها خلال ليلة ٤ - ٥ تشرين الاول (اكتوبر) ١٩١١ قوة قوامها ١٦٠٠ مقاتل . وهكذا احتلت القوات

الايطالية المدينة دون مقاومة فعلية. ثم استمر فيما بعد وصول قوات الحملة الايطالية التي بلغ عددها ٣٥ ألف رجل ، مع ٧٢ مدفعاً ، بقيادة الجنرال كارلو كانيفا Carlo Caneva ، فاحتلت في ١٤ تشرين الاول (اكتوبر) ١٩١١ مدينة طبرق ، كما احتلت في ١٩ منه مدينة درنة . اما بنغازي فلم تغادرها القوات التركية والمقاومون العرب بعد معارك طاحنة وقصف مدمر استمر من ١٩ الى ٢١ تشرين الاول (اكتوبر) .

وقد حاولت القوات المحتلة اجتذاب سكان البلاد بمختلف الاعراض ولكنها فشلت واندلمت المقاومة المسلحة ضد قوات الحملة الايطالية في كل من برقة وطرابلس والخمس ودرنة وبنغازي . وكان منطلقها ما يسمى «بمخادش شارع الشط» . او: «معركة المنشية» . وكانت المقاومة عنيفة جداً حتى انها اضطرت القوات الايطالية للانتقال من الهجوم الى الدفاع عن مدينة الخمس ، كما فكرت قيادة هذه القوات في اخلاء المدينة ، الا انها تخلت عن هذه الفكرة عندما استكتت المقاومة بقصف مدفعي بحري . وقد استعمل الطيران في هذه المعارك للمرة الاولى ، وذلك بهدف رصد القصف واحكامه . واقترب الكفاح المسلح بتنظيم مرز لجميع فئات الشعب . وكان هذا الكفاح جزءاً من حركة التحرير العربي الذي عم البلاد العربية فيما بعد ، اذ شاركت فيه حركات ومنظمات قومية في تونس (تونس الفتاة) ومصر (عزيز علي المصري والشيخ علي يوسف) والجزائر (ابن الامير عبدالله) وكان هذا النضال جهاداً دينياً مقدساً على نحو ما سماه السنوسي الكبير سيدي أحمد .

ولم تقم حكومة الآستانة (حكومة حزب الاتحاد والترقي) بأعمال جديفة لوقف الهجوم الايطالي وازالة اثاره ، بالرغم من ان الحزب كان قد أرسل إحدى شخصياته المروفة (الضابط أنور بك) لتنظيم وسائل الدفاع عن طرابلس وبرقة ، ولكن أنور بك ذهب بروح المستسلم . أما وحدات الفرقة الطرابلسية العثمانية الـ «٤٢» فقد قامت بمهام بوليسية ضد عناصر المقاومة الشعبية .

وكان من آثار المقاومة العنيفة للقوات الايطالية المهاجمة ان اضطرت هذه القوات الى زيادة عددها وزيادة ملحوظة كما ارغمت على اتخاذ موقف الدفاع امام هجمات المقاومة بعد أن تكبدت خسائر فادحة في العتاد والارواح ، وانشرت في صفوفها الامراض والابوية .

واعلنت الاحكام العرفية ، وقامت قوات الاحتلال

بأقصى الاعمال الارهابية ، فكانت تحكّم على اهالي البلاد وتعهد الى اعدامهم دون محاكمة او تحقيق كما تعمد الى نفيهم وابعادهم بمجرد أمر صادر عن الجنرال كانيفا . وقامت قوات الاحتلال كذلك بتسميم منابع المياه وتجويع السكان . ولقد رفع كانيفا الى مجلس الوزراء الايطالي تقريراً شرح فيه وضع قواته والصعوبات التي تجابهها ، وتنبأ بأن هذه الحرب ستكون طويلة ومرهقة لايطاليا .

الفترة الثانية من الحرب (نيسان (ابريل) ١٩١٢ - تشرين الاول (اكتوبر) ١٩١٢): كانت الحكومة الايطالية تركز على انتهاء الحرب . فطالبت قائد حملتها بالانتقال الى الهجوم . غير ان قائد الحملة الجنرال كانيفا والجنرال ترومبي قائد القوات الايطالية كانا يريان الاكتفاء بما احتل من الساحل ايماناً منها بعشية الهجوم . ومع هذا فقد قررت الحكومة الايطالية في اواسط شهر شباط (فبراير) ١٩١٢ ، وبمحضور كانيفا ، الانتقال الى الهجوم مهما كان الثمن . وكان الوضع العسكري كما يلي : كان عدد افراد الحملة قد بلغ مائة ألف مقاتل ما عدا ملاحى السفن الحربية الحديثة ذات المدافع بعيدة المدى ، والطيران ، والمناطيد المزودة بالمحركات . وفي ربيع ١٩١٢ بدأت الحكومة الايطالية تتوسع في استعمال سكان مستعمراتها في شرقي افريقيا (أريتريا) في المعارك الحربية بعد ان كانت قد بدأت بتشكيل ثلاث كتائب منهم ، ونقلتها عبر البحر الاحمر الى طرابلس الغرب ، كما استخدمت القيادة الايطالية بعض السكان المحليين للقيام بمهام الشرطة .

وفي نيسان (ابريل) ١٩١٢ باشرت القوات الايطالية اعمالها الهجومية . وفي تموز (يوليو) احتلت القوات الايطالية واحة مصراته فهاجمت كههدف استراتيجي صرف، واحة زوارة، غير أنه لم يتم الاستيلاء عليها إلا في آب (اغسطس) ١٩١٢ . ثم هاجمت واحة جنزور ولم تستول عليها إلا في أيلول (سبتمبر) ١٩١٢ . ورغم افتقار القوات المحلية الى وحدة القيادة ، وتحلي الوحدات النظامية التركية عن المناضلين المحليين ، فقد ثبتت المقاومة الشعبية ولم تتقهقر ، وتمكنت بفضل هجماتها حثياً ، ومناوشاتها حثياً آخر ، وضع القوات الايطالية في وضع حرج ، مما أدى الى استقالة الجنرال كانيفا في ايلول (سبتمبر) ١٩١٢ اقراراً منه بالفشل . وعين الجنرال راين قائداً للقوات الايطالية في طرابلس والجنرال بريكولا قائداً للقوات الايطالية في برقة .

وعندما وجدت ايطاليا صعوبة في استتباب الامر

لها في شمالي افريقيا واجبار تركيا على عقد صلح ، وبعد ان لعبت العمليات الحربية التي نفذتها ايطاليا في بحر إيجه والدرديل منذ نيسان (ابريل) ١٩١٢ دوراً كبيراً في هذا المجال ، بدأت الدوائر الايطالية بأخذ رأي باقي الدول المعنية . فخالفتها حكومات فرنسا وبريطانيا وروسيا ، ثم وافقت حكومة فيينا على آراء ايطاليا شرط ان يؤدي ذلك الى تقسيم تركيا ولا يشكل خطراً على النمسا والمجر . ولم يقع الخلاف بين الدول المتحالفة حول الخطة العامة . ولقد حرص الايطاليون على ان تنفذ خطة الهجوم في يوم افتتاح البرلمان التركي ، وتوجهت قوات الاسطول الايطالي في ١٨ نيسان (ابريل) ١٩١٢ الى مضيق الدردنيل ، وكانت مؤلفة من ثمانية طرادات واسطول من المدمرات بقيادة الاميرال فيالي ، ولكن الانوار الكاشفة التي كشفها ، والالغام التي كانت تركيا قد ثبتتها في المضيق ، حالت دون دخول هذه القطع البحرية اليه . فعادت ادراجها ، وتوجه قسم منها الى ميناء تورنتو، بينما توجه القسم الآخر الى طبرق .

وادي اغلاق مضيق الدردنيل الى اثاره ناثرة الدول ، لاسيما المستفيدة منه مباشرة، كروسيا وانكلترا . واعلنت روسيا ان مسؤولية الاغلاق تقع على عاتق تركيا واحتجت لديها على هذا العمل . ويضغط من الدول المعنية (روسيا، وفرنسا، وانكلترا، وألمانيا) اضطرت الحكومة التركية للانصياع وفتح مضيق الدردنيل محتفظة بحق اغلاقه مجدداً عند ظهور بوادر خطر هجوم جديد . وقد فتح المضيق فعلاً في ٥ أيار (مايو) ١٩١٢ . وكان من نتائج تحلي الدول عن الحياد تجاه النزاع المذكور تفكير ايطاليا بمواصلة العمليات الحربية في المضائق ، ونقل مركز الثقل الى القسم الجنوبي من بحر إيجه . وقد تم بالفعل نقل كتيبي مشاة وكتيبة من رماة الالب ، وبطارية جبلية من افريقية ، وتشكيلات عسكرية من ايطاليا ، بلغ مجموعها ٩ آلاف مقاتل حشدتها ايطاليا تمهيداً لغزو جزر الدوديكانيز Dodecanese ، فأنزلت قوات في جزيرة رودس - اهم تلك الجزر - ثم احتلتا جزر سكاربانو وكاسوس وبيسكوبيس ونيزيرو وكاليمونوس ولييدوس وباتموس دون عناء (لقد بقيت ايطاليا تملك هذه الجزر حتى عام ١٩٤٥ حينما هزمت في الحرب العالمية الثانية فضمت الجزر الى اليونان) . ومع ان الحكومة الايطالية كانت قد اعلنت ان احتلالها لجزر الدوديكانيز عمل مؤقت ، فإنها اخذت تتصرف وكأنها باقية فيها ابدأ . الامر الذي أثار قلقاً بالغاً

لدى بقية الدول ، لخرقه « مبدأ توازن القوى » ، وأثره على سمعة نظام الاتحاديين وهيبته في تركيا ، وخاصة عندما طالبت المعارضة بمتابعة الحرب خشية ان يشر الاستسلام بمحط المسلمين في الامبراطورية العثمانية .

وإزاء اصرار ايطاليا على الاحتلال الدائم للجزر اخذت الدوائر الحاكمة في انكلترا وفرنسا تعيد النظر في مواقفها السابقة ، عاملة على إنهاء الحرب الايطالية - التركية بسرعة ، وعلى تقليص هيمنة ايطاليا قدر المستطاع . ونشلت الدبلوماسية الأوروبية في هذا الاتجاه وكان من آثار نشاطها معاهدة صلح لوزان .

وقد عقدت الجلسة الاولى لمفاوضات الصلح في لوزان في ١٢ تموز (يوليو) ١٩١٢ . ولكن المفاوضات انقطعت بسبب عملية الدردنيل . فاستدعت الحكومة التركية وفدها وجردت رئيسه من صلاحياته . الا ان المفاوضات عادت فاستؤنفت من جديد في آب (اغسطس) من العام نفسه . وكان من اعضاء الوفد الجديد نابي بك ، وكان دبلوماسياً مرموقاً ، وفخر الدين بك ، فحصل تركيا في الحجز سابقاً . وكان الايطاليون قد مهدوا للاجتماع بتعهدهم ان يوقفوا العمليات الحربية لمدة عشرة ايام تستأنف بعدها ان لم يتم الاتفاق . وتعرضت المفاوضات لصعوبات جمة ، وكانت ايطاليا تلجأ بين الحين والآخر الى التهديد باستئناف العمليات الحربية . وفي ١٨ تشرين الاول (اكتوبر) ١٩١٢ تم توقيع معاهدة الصلح بين تركيا وايطاليا في اوشي Ouchy بسويسرا بالقرب من لوزان . وقد شملت هذه المعاهدة قسمين علني وسري ، أكد القسم العلني منها على إنهاء الحرب بين الدولتين وانسحاب الجيش العثماني من ليبيا والجيش الايطالي من الجزائر . اما القسم السري فقد نص على اعتراف السلطان محمد رشاد بتخليه عن طرابلس وبرقة لايطاليا كما وافق على انسحاب القوات التركية من ليبيا . وهكذا اوقف الفريقان المتحاربين العمليات الحربية . ووافقت الحكومة الايطالية على ان تدفع للحكومة التركية مقابل تخليها عن ولايتي طرابلس وبرقة مبلغاً لا يقل عن مليون لير ايطالي . كما وعدت بمساندة تركيا اثناء اعادة النظر في الامتيازات امام المحافل الدولية . وكان من نتائج هذا الاتفاق ان عادت الاغلبية الساحقة من الجنود والضباط الاتراك الموجودين في طرابلس وبرقة الى تركيا ، واعترفت الدول بالسيادة الايطالية على هاتين الولايتين .

وتكمن اهمية الحرب الايطالية - التركية في انها

كشفت لشعوب البلقان موقع تركيا الضعيف ، وأدت بالتالي الى سلسلة من الاحداث الهامة التي كانت نتيجة يقظة الشعوب الخاضعة للامبراطورية العثمانية ، ورغبتها في التحرر من سيطرتها ، وأول هذه الشعوب ، شعوب بلاد البلقان التي نشبت الحرب بينها وبين الامبراطورية العثمانية ١٩١٢ - ١٩١٣ وأدت الى تحررها ، ثم بدأت بقية الشعوب تنسلخ عن جسم الرجل المريض شيئاً فشيئاً الى ان وقعت الحرب العالمية الاولى (١٩١٤ - ١٨) ، وانتهت بنهايتها الامبراطورية العثمانية ، وعادت الى حجبها التركي الحقيقي .

(٧) الحرب الباردة

الحرب الباردة هي صراع تمنع خلاله الاطراف المتنازعة عن اللجوء الى السلاح الواحدة ضد الاخرى . ولقد استخدم هذا المفهوم للمرة الاولى من قبل الأمير خوان مانويل Juan Manuel d'Espagne في القرن الرابع عشر ، ثم من قبل الاقتصادي الاميركي برنارد باروش Bernard Baruch في مطلع العام ١٩٤٧ ، واصبح تعبيراً شائعاً مع الصحافي والتر ليبمان Walter Lippman . ويفهم منه بصورة عامة وصف حالة التوتر بين الدول الغربية والكتلة الشرقية التي حصلت بعد العام ١٩٤٥ ، على اثر انتهاء الحرب العالمية الثانية . ولكنه لم ينحصر في هذا النطاق فحسب ، فقد اطلقت تسمية الحرب الباردة على النزاع القائم بين الاتحاد السوفياتي والصين ، كما اطلقت ايضاً على حالة التوتر داخل فرنسا ابان احداث ايار (مايو) ١٩٦٨ ، وسيمت آنذاك الحرب الأهلية الباردة .

ان حالة التوتر التي كانت تحصل في الماضي بين الشعوب كانت تحل باعلان الحرب ، ولكن منذ منتصف القرن العشرين وبسبب قوة التدمير المرعبة للأسلحة النووية ، والدقة التي وصلت اليها اساليب التوجيه والقذف ، اصبحت الحرب العلنية بين الدول القوية أو مجموعات من الدول لمحاولة لفرض غايات سياسية ، عبارة عن طريق انتحار متبادل مؤكد ، وذلك لأن نتيجتها قد تكون التدمير التام للحياة في الدول المعنية . ولا توجد بالطبع دولة ترغب في الانتحار . وفي جميع الحالات يلجأ المتنازعون الى تضخيم مساويي الخصوم باستخدام جميع وسائل التهويل والدعايسة والتخريب وخلق المشاكل المحلية مع التحسب الشديد لعدم التورط في عمليات حربية مباشرة . وهكذا نرى انه عندما

تغلب رغبة عدم المجابهة على رغبة المجابهة يتحول التعايش الى نوع من الحرب الباردة . هذا التعايش في زمن السلم ينقلب هو نفسه الى حرب باردة ويصبح البديل الحتمي الذي تفرضه الظروف . ان وجود السلاح الذري في حوزة الدول الكبرى يجعل من المستحيل « حمل النزاع بالدم » أو اللجوء الى الحرب ، التي هي صراع المصالح الكبرى حسب تعريف كارل فون كلاوزفيتز ، ولكنه لا يكفي ابدأ لتوفير سلام حقيقي بين هذه الدول الكبرى التي تحمل مبادئ وايديولوجيات ذات صفة عالمية . وقد حولت هذه الدول فترات السلم الى أحد أشكال الحرب المصغرة ، وذلك بالتخريب ، واثارة العصيان في المستعمرات ، والانتهاك ، والتجسس عن طريق الاقار الصناعية ، وخلق صورة للحرب غير العسكرية من الناحية الاقتصادية والسياسية والنفسية ، وتخريض الدول الصغيرة على العدوان المسلح ومعاونتها مادياً وامدادها بالأسلحة ، وكل هذه الاعمال التي تقل عن مستوى الحرب الشاملة إنما هي جزء من الحرب الباردة .

وباختصار فان الحرب الباردة هي سياسة القيام بايقاع الشقاق في العالم بكل الوسائل غير المستخدمة في الحرب الفعلية ، مع عدم تورط الدول الكبرى في صراع مع بعضها البعض . فالتعايش السلمي ليس في الواقع الا تواجد آني لدولتين أو نظامين يرغب كل منهما في القضاء على الآخر مع ادراكه استحالة ذلك . وقد تكون الظروف الراهنة سبباً ملزماً بقيام تعاون واتفاق بين مثل هذه الدول اذا وجدت نفسها امام عدو مشترك يهدد مصالحها معاً . ويقدم تزايد التفاهم بين الاتحاد السوفياتي والعالم الرأسمالي الادلة العديدة على مثل هذا التحول . ولقد كان الروس يعتقدون في العام ١٩١٧ ان الثورة ستمتد في البلدان الرأسمالية . ولكن عدم تحقق أحلامهم بصورة فورية ، ومحاولات الدول الرأسمالية لخنق النظام الشيوعي في المهد ، أدى الى وجود أول مرحلة من التعايش تميزت بالتعاون الوثيق بين الاتحاد السوفياتي وحكومة ويمار Weimar الألمانية . ولكن ظهور النازية قلب الموقف رأساً على عقب ، فقد تحالف ستالين مع فرنسا ، وذلك لحماية بلاده من هتار الطامع باستعمارها ، مما اجبر الاحزاب الشيوعية في العالم كله على التفاهم مع سائر الدول البورجوازية الراغبة في ضرب الفاشية .

وفي العام ١٩٣٨ حصل تحول جديد ، فقد اعتبر الاتحاد السوفياتي ابعاده عن اتفاق ميونيخ إهانة له فعاد واتجه نحو المانيا . وهكذا وفي خلال

سنتين تقريباً مارس الكرملين سياسة التضامن الوثيق مع الرايخ (المانيا).

ولكن الغزو النازي للاتحاد السوفياتي (١٩٤١) جعل ستالين يتحالف مع بريطانيا والولايات المتحدة. لكن هذا التحالف الذي خلقتة حالة الحرب لم يدم طويلاً. وخلافاً لما فعل فرانكلين روزفلت فقد كان هاري ترومان حذراً من ستالين. واقنعته حيازته للسلاح النووي بأنه يستطيع إقامة سد في وجه طموحه. ولم تكن مساعدة اليونان وتركيا، ومشروع مارشال، والحلف الاطلسي، وإعادة تسليح المانيا الغربية، إلا دلالة واضحة على مراحل هذه السياسة المسماة بسياسة السد أو التطويق التي أراد بها ترومان الرد على تصلب الاتحاد السوفياتي وسيطرة الاحزاب الشيوعية على دول اوربوا الشرقية، وحصار برلين، والحرب الكورية... الخ. ولكن موت ستالين (١٩٥٣) بدل الاجراء، فقد قامت عدة اتفاقات وضعت حداً للصراعات المكشوفة في معظم بقاع العالم. وأدت النزعة المعادية لستالين بالمقابل، الى تدخل روسيا في المجر (١٩٥٦)، في الوقت الذي كانت فيه أزمة السويس قد بلغت أوجها. وهنا برزت الحرب الباردة في كل مكان حتى تجلت في العام ١٩٦٢ في أزمة الصواريخ الكوبية، التي أوجدت ولو الى حين، نوعاً من الهدنة بين العملاقين. فبعد أن سويت القضية سلباً عمدت الدولتان الى تجنب الوصول الى أية مواقف خطيرة ماثلة. وكذلك فبالرغم من حرب فيتنام ومن الصرع العربي - الاسرائيلي، قامت الدولتان بمقد عدة اتفاقات حول الحد من سباق التسلح الاستراتيجي.

واخيراً فان الصراع السوفياتي - الصيني، الذي تولد من اختلاف وجهتي النظر بين الدولتين حول تقييم قوة الامبريالية وخطرهما، اتسع لدرجة أصبح معها من الواضح ان العدو الرئيسي لموسكو أصبح بكين وليس واشنطن. ويعتقد الصينيون أن التحالف السوفياتي الاميركي الذي قام في السابق ضد هتلر مؤهل للقيام مجدداً ضد الصين الشعبية. ولكن السوفيات لا يستطيعون السير قدماً في هذا الاتفاق مع واشنطن دون أن يؤدي ذلك الى تقوية التيارات المناوئة داخل المعسكر الاشتراكي. وعندما تدخل الاتحاد السوفياتي في تشيكوسلوفاكيا (١٩٦٨)، أعلن القادة السوفيات ان التساهل الفكري لا يعني انحلال الكتلة الايديولوجية الشيوعية. وذلك يشير الى ان خط الحرب الاميركية - السوفياتية الباردة اذا كان سيؤدي الى حرب شاملة على المدى البعيد، فان احتمال (امكانية) التعايش السلمي الحقيقي يصبح

هزيلاً للغاية.

وهكذا فقد مرت العلاقات الدولية بين الاتحاد السوفياتي واميركا في مراحل عديدة من الصراع المستمر، تارة بشكل مباشر وطويلاً بشكل غير مباشر، في مناطق النفوذ العائدة لكل من الدولتين العظيمين في الشرق أو الغرب. وبلت حساسية هذا الصراع، المستتر حيناً والعلني حيناً آخر، درجة اقتنع عندها المسؤولون بأن اي احتكاك بين الدولتين سيؤدي الى حرب عالمية مدمرة، وهذا ما كاد يحصل أثناء أزمة الصواريخ الكوبية. ويرجع السبب في هذه الأزمة إلى أن النظام الاشتراكي في كوبا أراد حماية بلاده من أي غزو اميركي مفاجئ، فحصل من الاتحاد السوفياتي على كميات كبيرة من الاسلحة. فصرحت اميركا بأنها لن تقف مكتوفة الايدي أمام امداد كوبا بالاسلحة الاستراتيجية. ولكن الاتحاد السوفياتي تابع تدعيم وسائل الدفاع الكوبية، وفي ١٨ تشرين الاول (اكتوبر) ١٩٦٢، ارسل السوفيات وسائل الاستطلاع فوق كوبا، وركزوا الصواريخ التي بوسمها ضرب الولايات المتحدة الاميركية نفسها. وفي ٢٢ تشرين الأول (أكتوبر) أمر كينيدي جهاز الاستطلاع البحري المتواجد حول كوبا بمنع وصول أية صواريخ سوفياتية جديدة، وإرغام السوفيات على سحب الصواريخ من الجزيرة الكوبية. وبعد أسبوع مثقل بالرعب العالمي قبل خروتشوف بسحب الصواريخ، واعلنت الولايات المتحدة بالمقابل عدم عزمها على غزو جزيرة كوبا في حال عدم تواجد اسلحة استراتيجية فيها. وكان هناك اتفاق ضمني بسحب الصواريخ الاميركية الموجودة في تركيا. وبذلك انحسر خطر الحرب. وكانت هذه المحابة المباشرة بين الاتحاد السوفياتي والولايات المتحدة الاميركية الأولى من نوعها. وقد ادخلت في الحرب الباردة بين الدولتين نوعاً من الهدنة بعد أن لمستا خطر المحابة النووية بينهما، واستخلصنا نتيجة هامة هي ضرورة عدم التوصل الى وضع مجابهة مماثل. ولم يبدل هذا الموقف اغتيال كينيدي في تشرين الثاني (نوفمبر) ١٩٦٣، ولا إقالة خروتشيف (١٩٦٤) بل توثقت الصلات بين الدولتين فأقامتا «الهاتف الأحمر» الشهير بين واشنطن وموسكو، ومنذ ذلك الحين لم يعد لأزمة برلين من وجود حساس. كما اقيمت عدة معاهدات واتفاقات بين الدولتين، كالاتفاق من حول حظر معظم التجارب النووية، وعدم انتشار الاسلحة النووية، والاتفاق حول عدم استخدام الاجواء الا للاغراض السلمية.

وبالرغم من قلة جدوى الاتفاق الاول فانه كان منعطفاً حقيقياً بين الشرق والغرب، مما اظهر عمق الشفرة بين كتل الحرب الباردة. ولاول مرة بعد عشرين سنة قام قادة المعسكرين بنوع من التقارب دون استشارة اهم حلفائهما. لذلك قام الجنرال ديفول بمخطوات منفردة، فقرر ان يحل ارتباطه مع منظمة حلف شمالي الاطلسي N.A.T.O. تدريجياً، بغية إعادة السيادة الكاملة لبلاده، وذلك بتزويدها بالاسلحة النووية بالسرعة القصوى، وكان ينتظر ان تزول في يوم من الايام كتل الحرب الباردة، ولم يكن في الحسبان آنذاك أن تتكسر السيطرة السوفياتية الاميركية على السياسة العالمية. وبعد فترة وجيزة انسحب ديفول من ال N.A.T.O، وانتقد السياسة الاميركية في حرب فيتنام، وراح يتقرب من موسكو حيث زارها في حزيران (يونيو) ١٩٦٦، وأدان اسرائيل بسبب حربها مع العرب (١٩٦٧)، وحاول كسر قوة الدولار. وكانت زيارة الرئيس الاميركي نيكسون لباريس في آذار (مارس) ١٩٦٩ بداية لنوع من الصلح ظهرت نتائجه في انتخابات رئاسة الجمهورية التي فاز على أثرها جورج بومبيدو بعد عدة أسابيع.

ومن ناحية ثانية، لم تكن العلاقات بين موسكو وبكين لتتبع نفس التطور. فان تركيز الصواريخ السوفياتية في كوبا كان من قبيل ظهور التفوق السوفياتي. ولكن سمحها كان مثاراً للجدل، وقد صادف قيام معاهدات حظر التجارب النووية المذكورة مع اول اعلان شعبي طلع به الكرملين ضد قيادة الثورة الصينية. وبالرغم من محاولات التقريب بين كبير رواد الاشتراكية بعد سقوط خروتشيف، فان الهوة ازدادت اتساعاً، حتى وصلت الى صطدامات مسلحة على الحدود في العام ١٩٦٩. واستمرت الحرب الباردة بعد ذلك بشكلها الاعلامي والايديولوجي بين العملاقين الاشتراكيين. واذا كانت «سياسة الوفاق» قد خففت من حدة الحرب الباردة بين الولايات المتحدة والاتحاد السوفياتي، فان هذه الحرب لا تزال قائمة بأشكال متباينة وبحدة متباينة بين الاتحاد السوفياتي والصين الشعبية، وبين الدول الامبريالية ودول العالم الثالث، وبين الولايات المتحدة وحليفاتها الأوروبيات. وبالإضافة الى ذلك، فان «سياسة الوفاق» بين الولايات المتحدة والاتحاد السوفياتي لم توقف الصراع الايديولوجي بين الدولتين العظيمين، كما لم تلغ احتمالات الصدام في المناطق الحساسة من العالم. ولقد اكد استنفسار الأسلحة الاستراتيجية الذي اعلنه

الرئيس نيكسون في تشرين الأول (أكتوبر) ١٩٧٣ خلال الحرب العربية - الإسرائيلية الرابعة ، ان العودة الى الحرب الباردة الشديدة ، او الى الحرب ، امر ممكن اذا تعرضت مصالح الدول الكبرى الى خطر جسيم .

(١) الحرب البدائية

هي حرب تتجابه فيها بشكل بدائي مجموعتان بشريتان أو قبيلتان بكل ما تملكانه من قوى بشرية وامكانيات اقتصادية . وتعتبر هذه الحرب ابسط اشكال الحروب وأكثرها أبعاداً في القدم . وكانت تأخذ شكل عصابات متبادلة ، أو عمليات غزو تشنها القبيلة الأفقر على جاريتها الغنية ، أو عمليات إبادة جماعية لاحتلال المجال الحيوي الذي تشغله قبيلة مجاورة . ويشترك فيها كل شخص قادر على حمل السلاح في الطرفين ، على اعتبار أن القتال كان مهنة يمارسها كل فرد قادر في القبيلة ويستخدم فيها الاداة الحربية التي يمتلكها . والحرب البدائية بجوهرها نوع من الاغتصاب الجماعي ، الذي يحاول فيه أحد الطرفين القضاء على خصمه دون أن يتعرض هو للخطر . ولقد مارسها معظم الشعوب في مرحلة تطورها الأول ، وطبقها للعرب في الجاهلية بأسلوب الكر والفر ، مع تجنب المعركة الصدامية الحاسمة . وكان الكر يستخدم المفاجأة والحيلة لتحقيق الغرض ، ثم يبدأ بعد ذلك الفر مع الغنائم المؤلفة من المواشي والامتعة ، بالإضافة إلى النساء والأطفال الذين كانوا يعتبرون عبيداً

ولتأمين الحماية من هذه الحرب كانت الشعوب تستخدم الاسوار الخشبية والترابية لتجنب المفاجأة ، ثم تطورت هذه الاسوار إلى جدران حجرية وحصون يلجأ إليها معظم السكان عند الخطر ، ويتركون الأرض للمهاجمين الذين يهبونها ويكتفون غالباً بما يجدونه فيها من غنائم . ولقد عرفت أوروبا والصين هذا النوع من الاسوار والحصون ، أما العرب فكانوا نادراً ما يلجأون إلى هذا النوع من الدفاع ، ويعتبرون المسافات الصحراوية التي تفصلهم عن خصومهم كافية لتحقيق الهامش الأمني . ولقد جاهت بعض الشعوب والقبائل هذه الحرب بالاتجاه إلى مناطق صعبة كالجبال والغابات ومناطق المستنقعات التي لا تصلح للحياة الرغدة مثل السهول ، ولكنها تضمن الأمن بشكل أفضل . وهكذا نرى أن للحرب البدائية مخططان يمثل أولهما في صدام القبيلتين

المتجاورتين بشكل مباشر ، أما الثاني فهو صدام قبيلتين تشترك في التحصينات والمدن المنيعه ، ويقاوم في المحاربون خارج التحصينات بأسلوب حرب العصابات .

والجدير بالذكر ، أن الحرب البدائية عادت اليوم بشكل حديث أخذ اسم الحرب الشعبية والحرب الأهلية التي يشترك فيها كل الشعب وتطبق خلالها اساليب حرب العصابات .

(١٤) حرب البلقان الروسية - التركية (١٨٧٧ - ١٨٧٨)

هي الحرب التي شنتها الامبراطورية الروسية بالتعاون مع البلغاريين والرومانيين (من ١٢ نيسان ١٨٧٧ حتى ١٩ شباط ١٨٧٨) ضد الامبراطورية العثمانية في البلقان ، تحت لواء تخليص الشعوب السلافية من الحكم العثماني . وانتهت بانتصار روسيا وحلفائها ، وتوقيع اتفاقية «سان ستيفانو» في ٣ آذار (مارس) ١٨٧٨ ، التي تم تعديلها بناء على «مؤتمر برلين» (١٣ حزيران (يونيو) - ١٣ تموز (يوليو) ١٨٧٨) .

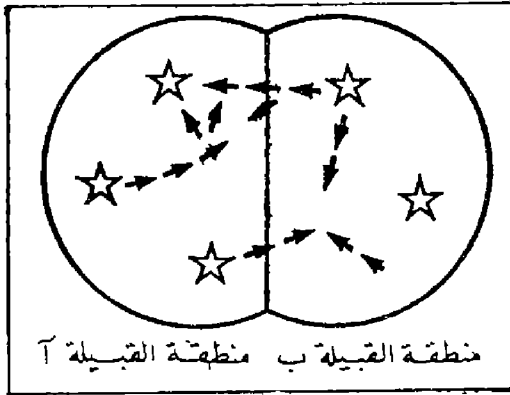

مخطط الحرب البدائية مع حصون

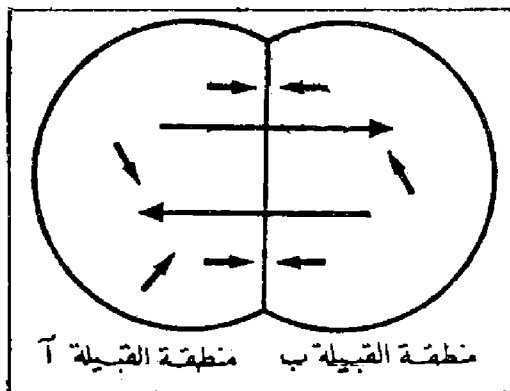

مخطط الحرب البدائية دون حصون

خرجت روسيا من حرب القرم ولم تحقق تطلعاتها ومطامعها التوسعية على حساب جارتها الامبراطورية العثمانية (انظر حرب القرم) . وقد أفادت الحكومة القيصريّة من الاخطاء التي كشفتها الحرب ، فوضعت خطة لاصلاح النظام الاجتماعي مع إعادة تنظيم القوات المسلحة ، وأصدرت في العام ١٨٦١ قراراتها بإلغاء نظام الأقتان ، ورافق ذلك مجموعة من الاصلاحات فسار التطور الاقتصادي والاجتماعي بخطوات متسارعة وامكن تحقيق انقلاب صناعي وصل ذروته في العام ١٨٨٠ . واحتل العمل الصناعي المعتمد على الآلة المكان الأول ، وانتقل انتاج العمل اليدوي الى المرتبة الثانية في اقتصاد البلاد . وحصلت بعض الاصلاحات العسكرية بعد إلغاء نظام الاقتان ولكنها كانت اصلاحات محدودة نظراً للأوضاع الخاصة في تطور روسيا الرأسمالية . وكان من بين هذه الاصلاحات تطبيق نظام التجنيد الاجباري في روسيا (١٨٧٤) مما سمح بوجود عدد كبير من الاحتياطيين المتعلمين وبتعبئة جيش كبير زمن الحرب ، وكانت الخدمة الالزامية في الجيش محددة بخمسة عشر عاماً منها ستة أعوام في الخدمة الفعلية ، وتسعة أعوام في الخدمة الاحتياطية . أما مدة خدمة الاسطول فكانت محددة بعشر سنوات منها سبع سنوات في الخدمة الفعلية وثلاث سنوات في الخدمة الاحتياطية . ولكن كان من سيئة نظام التجنيد الاجباري العام في روسيا ، التوسع في الاعفاءات والاستثناءات مما جعل عبء الخدمة العسكرية يقع على عاتق الطبقات الفقيرة .

وفي العام ١٨٦٤ ، قسمت روسيا الى خمسة عشر منطقة عسكرية مما أدى إلى إلغاء المركزية القوية . وفي العام ١٨٦٨ أنهت مرحلة إعادة تنظيم وزارة الدفاع ، وغدا سير العمل في أجهزة القيادة أكثر بساطة ، وتعرضت تنظيمات الجيش الى تبدلات هامة بحيث ارتفع عدد الفرق من ٢٨ الى ٤٧ فرقة ، بالإضافة الى عدد من ألوية المدفعية التي زاد عددها من ٢٨ الى ٤٧ لواء ، بحيث أصبح لكل فرقة من المشاة لواء من المدفعية . ورافق ذلك تطوير في اسلوب تدريب الضباط واعدادهم في المدارس العسكرية .

وتم خلال إعادة تنظيم الجيش الروسي تسليح القوات بالأسلحة الحديثة . وسارت عملية إعادة التسليح جنباً الى جنب مع الاصلاحات العسكرية ، فأدخلت الى الجيش نماذج جديدة من البنادق ، وفي العام ١٨٧٠ ادخلت البندقية المعروفة باسم (بندقية بردان) ذات المغلاق المتحرك ، وكان عيارها ١٠,٦٧ مم ،

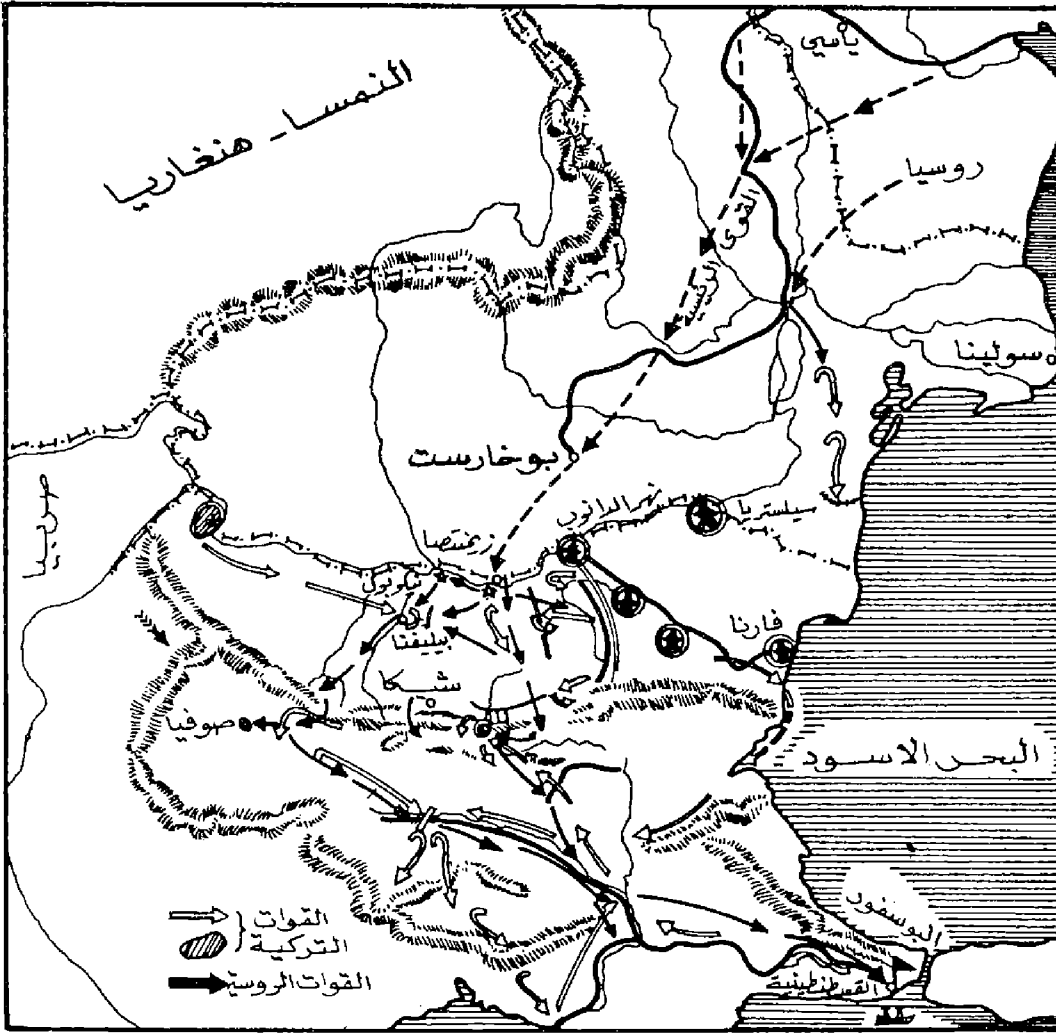

المجرى العام للأعمال الحربية في البلقان

ومداها ١٥٠٠ متر، وسرعة رميها من ٨ الى ٩ طلقات في الدقيقة. وفي العام ١٨٦٧ أدخلت النماذج الأولى للمدفعية المحلزنة في الجيش الروسي وكانت تلقم من قسمها الخلفي كما كانت مجهزة بكتلة الارتاج.

وعند بدء حرب البلقان الروسية - التركية، كانت القوات البرية الروسية تتألف من قوات نظامية قسمت الى قوات ميدانية وقوات مؤخرة وقوات احتياطية كانت تستدعى زمن الحرب. بالإضافة الى قوات مساعدة تتألف من المهندسين والمدفعية والصحة، علاوة على القوات غير النظامية (وهي قوات المتطوعين من قبائل القوزاق وغيرها). وكان من منجزات إعادة تنظيم الجيش الروسي في فترة (١٨٦٠ - ١٨٧٠)، تقسيم المشاة فيه الى قسمين، الرماة وكانت مهمتهم الأساسية تنفيذ المعركة النارية، ثم المشاة العادية ومهمتها الأساسية تنفيذ المعركة بالحرب، وكان ينظر الى نسق المشاة كجزء ثانوي من الترتيب القتالي. أما المشاة العادية فقد كانت تعمل بالصفوف المتراصة التي كانت تعتبر الترتيب القتالي الأساسي. وكان الترتيب القتالي لكتيبة المشاة المؤلفة من خمس سرايا كما يلي: سريتان في الخط الأول وسريتان في الخط الثاني وفي الأمام تنتشر سرية مشاة بتشكيلة انفاق المشاة. وكان الترتيب القتالي لسرية المشاة يتألف من ارتال الفصائل، وكانت السرية ترسل الى مسافة ثلاثمائة متر، نصف فصيلة تنتشر بترتيب نسق المشاة. وكان الرماة عند الهجوم يتقدمون نحو العدو بالقفز من مسرر لآخر، وعند وصولهم الى مسافة تتراوح من خمسين الى مائة متر من العدو كانوا ينقضون عليه بالحرب بايعاز واحد. وكان يسمح للسرايا بالانتشار في عدة صفوف والاتجاه الى الأرض عند وجود تأثير ناري معاد قوي.

كان القرن التاسع عشر هو قرن ظهور الروح القومية وتطورها. وكانت شعوب البلقان من أول الشعوب التي تجاوبت مع الشعارات القومية لاسيما وانها كانت على مقربة منها وعلى احتكاك بها (في ايطاليا وألمانيا) وقد وجدت هذه الروح من بغذها ويدعها لتحقيق اهدافه التوسعية. وقد اشتعلت الثورات ضد الحكم العثماني في البلقان في عامي ١٨٧٥ و ١٨٧٦. وقامت الامبراطورية العثمانية بدفع قواتها لقمع الحركات الثورية في حزران (يونيو) ١٨٧٦، وركزت القوات التركية جهودها للعمل في صربيا والجبل الأسود. ووجدت الحكومة القيصرية في ذلك فرصة مناسبة للتدخل انتقاماً

تم توزيعهم على شكل حاميات للدفاع عن مدن روشكا، شولا، فارنا، سيلستريا، فيديني، أي على أجناب الجيش المهاجم.

كان التفوق في ميزان القوى والوسائط لصالح الجيش الروسي، كما كانت خطة عملياته هجومية في حين كانت خطة العمليات التركية دفاعية جامدة. ولهذا كانت فرص النجاح متوفرة للروس أكثر مما هي متوفرة للأتراك.

يمكن تقسيم حرب البلقان الى مرحلتين أساسيتين، تبدأ المرحلة الأولى منهما مع بداية الاعمال الهجومية للقوات الروسية في القفقاس في ١٢ نيسان (أبريل) ١٨٧٧، واقتحام نهر الدانوب بالقوات الرئيسية في الخامس عشر من حزيران (يونيو) حتى سقوط مدينة بليفا في ٢٨ كانون الأول (ديسمبر). وتبدأ المرحلة الثانية اعتباراً من سقوط بليفا وحتى وصول القوات الروسية الى ضواحي القسطنطينية في حزيران (يونيو) ١٨٧٨. في ١٥ حزيران، بدأت القوات الروسية باقتحام الدانوب عند القرية الرومانية (زيمنتسا) المقابلة

لهزيمة في حرب القرم. وقررت العمل ضد تركيا تحت شعار «حماية الأخوة السلاف». وساعدها في ذلك رومانيا وعدد من المتطوعين البلغار.

وكانت تركيا قبل الحرب دولة متأخرة، تعتمد في تسليحها على دول أوروبا الغربية، وكان حوالي سبعين بالمائة من المشاة التركية مسلحة بأسلحة محلزنة من نوع «مارتين» ذات مدى رمي يصل حتى ١٨٠٠ متر، وكان القسم الأكبر من المدفعية الميدانية يتكون من مدافع فولاذية محلزنة تلقم من قسمها الخلفي.

وضعت القيادة الروسية خططها لعمليات على أساس انتشار القوات الروسية فوق مسرحين في وقت واحد: مسرح البلقان ومسرح القفقاس، ووجهت النبرة الرئيسية على المسرح البلقاني بهدف احتلال القسطنطينية. وبلغ عدد قوات الجيش الروسي على هذا الاتجاه ٢٦٠ ألف مقاتل تقريباً. وكانت خطة القيادة التركية بالمقابل تهدف الى دعم الدفاع على امتداد نهر الدانوب وعلى جبال البلقان. وبلغ عدد افراد القوات التركية ١٩٠ ألف مقاتل تقريباً،

المدينة البلغارية (سفيستوف) وكانت الفرقة الرابعة عشرة للمشاة أول من عبر النهر بقيادة الجنرال «دراغوميروف». وقد عبرت الكتياب الروسية الأولى الشاطي* المقابل في الساعة الثالثة على العوامات وخاضت المعركة مستخدمة ترتيب انساق المشاة. وقد اختطت القيادة التركية في عدم دفعها قواتها الرئيسية لمقاتلة القوات الروسية أثناء مرحلة العبور الدقيقة، أو بعد العبور مباشرة، وتركت قواتها متفرقة في القلاع دون استخدامها لممارسة الأعمال الهجومية. وبعد أن احتلت القوات الروسية رأس جسر على الضفة المقابلة تم تقسيمها الى ثلاثة اقسام، وهاجمت على ثلاثة اتجاهات مستقلة: بحيث تقدمت المفزة المتقدمة (الطلعية) والبالغ عددها حوالي عشرة آلاف رجل الى ممرات البلقان، بينما تقدم القسم الثاني وعدد افراده ٧٥ ألف مقاتل تقريباً الى بليفنا. وهكذا تبدل المخطط الاساسي الذي يهدف الى زج القوى الرئيسية الى الجنوب فيما وراء البلقان بسبب النقص في القوى والوسائط وبسبب الخوف من القوات التركية المتمركزة في القلاع (على الأجناب). وانطلقت المفزة المتقدمة (الطلعية) نحو البلقان واستطاعت السير عبر الممرات الصعبة دون ان تكتشفها القوات التركية. واحتلت في ٥ تموز (يوليو) بضربة مباغته من الفرسان (الحيلة) مدينة شيبكا. كما احتلت القسم الجنوبي لممر شيبكا ثم توقفت هناك في انتظار تطور العمليات. أما القوات المتجهة نحو الغرب فقد احتلت في الرابع من تموز (يوليو) قلعة نيكوبول، ثم تابعت تقدمها نحو مدينة بليفنا حيث حصلت ثلاث معارك: الأولى في الثامن من تموز (يوليو)، والثانية في الثامن عشر من تموز (يوليو)، والثالثة في السادس والعشرين من آب (أغسطس) ١٨٧٧. وقد خسرت القوات الروسية المعركتين الأولى والثانية نظراً للأسباب التالية:

١ - كانت القوات التركية قد نظمت دفاعها بشكل جيد حيث كانت هناك شبكة من الحفر والتحصينات ذات التعاون الجيد فيما بينها. وقد نظمت القوات الروسية هجومها وقامت بتنفيذه بشكل متقطع غير مستمر في حين كانت مجابهة مثل هذه التنظيمات الدفاعية تتطلب هجوماً مستمراً على طول الجبهة.

٢ - حاولت القوات الروسية اقتحام بعض النقاط القوية بشكل جهبي، ولم تكن لدى هذه القوات فكرة عن ضرورة الهجوم على هذه النقاط القوية بالالتفاف عليها أو المناورة للوصول الى

مجنباتها.

٣ - اعتمدت القوات الروسية في هجماتها على الترتيب القتالية المتراسة التي سببت وقوع خسائر كبيرة في صفوفها دون مبرر.

وخاضت الطليعة الروسية بالتعاون مع المتطوعين البلغار معارك ضارية خلال الفترة بين ٩ و ١٤ آب (أغسطس) من أجل الاحتفاظ بممر شيبكا، ونظم الروس والبلغار مواقعهم الدفاعية على ميول المرتفعات وعلى عدة طبقات. وبدأ بعد ذلك موسم الثلوج الذي استمر أربعة أشهر مع الصقيع القوي المصحوب بالعواصف الشديدة.

بدأت الموقعة الثالثة في ٢٦ آب (أغسطس) قرب بليفنا. وقد قدرت القوات الروسية بحوالي ٥٢ ألفاً من المقاتلين ومعها ٣٢ ألفاً من المقاتلين الرومانيين. أما القوات التركية فكانت معادلة للقوات الرومانية (٣٢ ألف مقاتل). وبدأت المعركة بالتهديد المدفعي الروسي الذي استمر أربعة أيام وتقدمت القوات الروسية خلاله بالتدريج نحو المواقع التركية المحصنة، وعلى الرغم من الفترة التحضيرية الطويلة للتهديد المدفعي إلا أن تأثيره كان ضعيفاً بسبب ضعف قوة التفجير للقذائف. وفي ٣٠ آب (أغسطس) انقضت قوات روسية واحتلت ذرى المرتفع الأخضر وصفين من التحصينات التركية، وفي اليوم الثاني صدت بنجاح أربع هجمات تركية معاكسة، وقد لاحظ القائد التركي العام (عثمان باشا) عدم وجود أي نشاط للقوات الروسية على بقية القطاعات فقرر زج أكثر من نصف قواته لمجابهة القوات الروسية في الجبل الأخضر، والقيام بالهجوم الخامس القوي. وبعد هذا الهجوم لم تتمكن القوات الروسية الاحتفاظ بمواقعها فانسحبت الى مواقعها الأصلية التي انطلقت منها في هجومها.

وهكذا كان خطأ القيادة الروسية في أنها قررت احتلال بليفنا بقوات قليلة فأرسلت لتنفيذ هذا الواجب قوة ٢٢ كتيبة فقط، وتركت أكثر من ٦٠ كتيبة دون عمل، كما أنها لم تعزز بصورة مباشرة الأعمال الناجحة التي حققها قواتها في هجماتها الأولى، وعلاوة على ذلك فقد كانت المدفعية تفتح نيرانها طوال اليوم فيعمل الاتراك في الليل على اصلاح الاضرار التي نزلت بمواقعهم خلال قصف النهار. ولم تكن المدفعية الروسية تركز نيرانها على نقاط الهجوم بل كانت توزع قذائفها بشكل متساو على طول الجبهة. ومقابل هذه السليبيات ظهرت بعض النقاط الإيجابية الجديدة في الاساليب التكتيكية لحوض المعارك. فقد انتظمت القوات الروسية خلال

عمليات الهجوم على التحصينات التركية في ثلاثة أنساق، وكانت الانساق تتألف من صفوف المشاة في الأمام وتتبعها أرتال المشاة في الخلف. وكانت الصفوف المهاجمة تعزز خلال الهجوم بزج الانساق الأخرى المتقدمة من العمق. وخلال هذه المعركة غيرت المدفعية مراتبها لدعم المشاة المنطلقة في الهجوم.

في يوم ١٢ تشرين الأول (اكتوبر) نجحت مفزة روسية معززة برجال الحرس في احتلال قرية دجورني دوبينيك وتمكنت القوات الروسية بذلك من احكام الطوق حول مدينة بليفنا من الغرب. وقد هاجم رجال الحرس الذين اشتركوا لأول مرة في القتال بترتيب الأرتال ولكنهم لم يلبثوا أن انتشروا بتشكيلة أنساق المشاة تحت تأثير النيران الغزيرة للقوات التركية، وكان الجنود يلتجئون الى مختلف أنواع الحفر والنبات الأرضية، ثم يقفزون من مسر إلى مسر، وفي النهاية ينقضون على الاتراك.

وكان الأمر الجديد في التكتيك هو استخدام القفز والزحف قبل الانقضاض. ثم تجميع المشاة على خط انطلاق أقرب ما يكون للعدو والانقضاض عليه مباشرة من هذا الخط. وفي ٢٨ كانون الأول (ديسمبر)، وبعد حصار شهرين ونصف تقريباً استسلمت حامية بليفنا التركية البالغ عددها أكثر من ٤٣ ألف رجل.

انتهت المرحلة الأولى من حروب البلقان دون أن يحقق الجيش الروسي الحسم على المسرح الرئيسي. مما دفع الحكومة الروسية تحت ضغط قيادتها الى اتخاذ قرار بدفع قواتها لعبور جبال البلقان خلال فصل الشتاء وأثناء الصقيع والعواصف بهدف تحقيق المباغته. وكانت الخطة تقضي بهجوم الجيش الغربي البالغ عدده حوالي ٧٠ ألف رجل نحو صوفيا، وبهجوم الجيش الأوسط البالغ عدده حوالي ٥٠ ألف مقاتل للالتفاف حول المواضع الدفاعية في منطقة شيبكا، أما المفزة الباقية وقوتها لا تزيد على ٦ آلاف رجل فواجبها المرور عبر مضيق تريانوف. بدأ الجيش الغربي عبور البلقان في ١٣ كانون الأول (ديسمبر) ١٨٧٧ وبعد عشرة أيام وصلت القوات الروسية الى صوفيا واحتلتها. كما بدأ الجيش الأوسط بعبور البلقان قرب مدينة شيبكا اعتباراً من يوم ٢٤ كانون الأول، وقد عبر الرتل الأيمن احد الدروب الجبلية الذي كان يعتبر غير صالح في الشتاء نظراً لتراكم الثلوج في كثير من أقسامه وارتفاع هذه الثلوج حتى أربعة أمتار أحياناً، وكان

طول هذا الدرب ثمانية عشر كيلومتراً تقريباً يسير أكثر من نصفه في طريق صاعدة وقد تم عبوره خلال فترة ٧٢ ساعة. وفي ٢٣ كانون الأول، عبرت المفرزة الصغرى (القوة الثالثة) بمر ترينوف الصعب.

عملت القوات الروسية جميعها على الالتفاف حول المواقع التركية من الجانبين بهدف الوصول الى مؤخرة القوات التركية. واستطاعت قوات رتلين الاحاطة بتجمعات القوات التركية قرب شينوفا، فأسرت منها حوالي ٣٠ ألف رجل. وقدم الشعب البلغاري مساعدة كبرى للقوات الروسية، اذ كان ينظف الطرق من الجليد، كما كان يقدم الغذاء والكساء وغير ذلك من متطلبات الوحدات المقاتلة. بعد اجتياز جبال البلقان اندفعت القوات الروسية بسرعة نحو القسطنطينية. وفي ١٩ شباط (فبراير) توقف القتال بناء على طلب الاتراك. ثم عقد الصلح في «سان ستيفانو» قرب القسطنطينية في ٣ آذار (مارس) ١٨٧٨. وقد امتنعت القوات الروسية عن احتلال مدينة القسطنطينية بسبب الخطر الانكليزي - النمساوي وتهديدها الامبراطورية القيصرية.

وفي مسرح عمليات القفقاس نفذ الجيش الروسي (خلال المرحلة الاولى للحرب) واجباً ثانوياً هو تجريد اكبر قسم ممكن من القوات التركية، عندما انطلقت القوات الروسية يوم ١٢ نيسان (ابريل) في هجومها واحتلت بيازيد ثم ارض خان وحاصرت قلعة قارس. وفي الخامس من كانون الأول (ديسمبر) ١٨٧٧ بدأت القوات الروسية باقتحام قلعة قارس من عدة اتجاهات، وكان بناء هذه القلعة قد جدد بمساعدة المهندسين الانكليز بعد حرب القرم بحيث أصبحت تتسع لحماية عدد أفرادها من ٢٠ حتى ٢٥ ألف مقاتل معهم أكثر من ثلاثمائة مدفع. وتم احتلال قلعة قارس يوم ٦ كانون الأول، وأسر فيها ١٧ ألف مقاتل تقريباً. واحتلال هذه القلعة انتهت الاعمال القتالية في منطقة القفقاس.

استمرت حرب البلقان الروسية - التركية مدة ١٤ شهراً، وخلال هذه الحرب وصل الصراع بين القديم والجديد الى ذروته. وكان القديم يتمثل بترتيب ارتال المشاة بينما كان الجديد يتمثل بترتيب انساق المشاة. وكان هذا الصراع قد بدأ منذ حرب القرم حيث ظهرت ولادة ترتيب أنساق المشاة، وانتهى الأمر بانتصار التكتيك الجديد الذي يتلأم مع العناد الحربي الجديد أي مع الأسلحة النارية المحازنة والمدافع الفولاذية المحلزنة التي تلقم من الحلف.

وشهدت حرب البلقان الروسية - التركية بعض العمليات القتالية المميزة مثل اقتحام المانع المائي الكبير (نهر الدانوب) وعبور جبال البلقان الذي تم على جبهة واسعة (تعادل مائة وخمسين كيلومتراً تقريباً) وبقوة ثلاثة جيوش. بالإضافة الى ممارسة المعارك الليلية عند قلعة قارس ثم المناورة من أجل الالتفاف على القوات التركية قرب شينوفا من الجانبين وتطويرها. انتهت حرب البلقان الروسية - التركية، كما رأينا، باتفاقية «سان ستيفانو» التي تم التفاوض عليها بين الروس والاتراك مباشرة. ولقد نصت هذه الاتفاقية على استقلال رومانيا وبلاد الصرب والجبل الاسود. وكانت كلها خاضعة للحكم العثماني. كما نصت الاتفاقية على استقلالية البوسنة والهرسك. وتشكلت بلغاريا الكبرى التي تضم بلغاريا وروميلي ومقدونيا. وأخذت روسيا من رومانيا مقاطعة باسارابيا وعوضتها باعظائها مقاطعة دوبرودجا. واقتطعت روسيا من تركيا الجزء الشمالي من أروينيا (قارس وباطوم). وكان من نتائج هذه الحرب، بالإضافة الى النتائج الجيوبوليتيكية المذكورة اعلاه، اتجاه تركيا نحو التحديث واقتباس الحضارة الأوروبية، وتحول منطقة البلقان إلى منطقة نفوذ روسية، الأمر الذي دفع انكلترا والنمسا الى المطالبة باعادة النظر في هذه الاتفاقية وادخال التعديلات عليها حتى لا يختل التوازن في البلقان ولا تصل روسيا إلى البحر الابيض المتوسط عن طريق بلغاريا الكبرى. ولقد عقد لهذا الغرض مؤتمر برلين (١٣ حزيران (يونيو) - ١٣ تموز (يوليو) ١٨٧٨) وكان المندوبون الرئيسيون فيه هم مندوبو انكلترا والنمسا وروسيا وفرنسا وإيطاليا. ورأس المؤتمر ببارك نظراً لأن روسيا شامت الوقوف على الحياد. وكان من أهم التعديلات التي أدخلها المؤتمر على اتفاقية «سان ستيفانو» تقليص مساحة بلغاريا الكبرى، وحصول بريطانيا على جزيرة قبرص.

(٨) حرب البوير (١٨٩٩ - ١٩٠٢)

هي الحرب التي اندلعت في العام ١٨٩٩ بين سكان جنوبي افريقيا البيض (البوير) والقوات الانكليزية، وانتهت في السام ١٩٠٢ بانتصار القوات الانكليزية، واحتلال جمهوريتي ترانسفال واورانجي.

البوير هم احفاد المهاجرين الهولانديين والهوغنوت الفرنسيين (الافريكندر) الذين استوطنوا جنوبي افريقيا. بالإضافة الى اقلية من جنسيات

أوروبية اخرى. وكان هؤلاء البوير قد اقاموا لهم في جنوبي افريقية عند نهاية القرن الماضي جمهوريتين عرفتا باسم جمهوريتي (الترانسفال واورانجي)، وتملكوا قطعاً كبيرة من الأراضي يعود تاريخ ملكيتها الى القرن السابع عشر. وكان البوير يعيشون على زراعة الأرض وتربية المواشي فيها. ولم يكن لدى جمهوريتي الترانسفال واورانجي جيوش نظامية دائمة، وانما كانت لدهما قوات خاصة من الشرطة للدفاع وحفظ الأمن. وكان عدد أفراد هذه القوات لا يتجاوز الستين ألف رجل. وكانت حدود جمهوريتي الترانسفال واورانجي محاطة بالمستعمرات البريطانية. وعندما علمت السلطات البريطانية بتوفر الذهب والماس في مناجم أرضي الجمهوريتين الصغيرتين، وقدرت أن احتلالهما لا يتطلب جهداً كبيراً، بسبب عزلتهما، واحاطتهما بالمستعمرات البريطانية من كل جانب، وعدم توفر قوات كبيرة فهما، قررت هذه السلطات احتلال الجمهوريتين، وضمهما الى الامبراطورية البريطانية.

في العام ١٨٩٩ حشدت بريطانيا قوات كافية في جنوب افريقيا، وبدأت حربها ضد جمهوريتي البوير. وكانت الحرب بالنسبة الى سكان الترانسفال واورانجي حرباً عادلة، خاضها السكان دفاعاً عن حريتهم واستقلالهم، ولكنها لم تكن حرباً عادلة بالنسبة الى بريطانيا التي استهدفت العدوان والاحتلال. واستطاع البوير المشبعون بالاهداف العادلة للحرب، ان يكبدوا الانجليز خسائر فادحة في العام ١٨٩٩. وكان البوير يتقنون استخدام سلاحهم بشكل ممتاز وكان هذا السلاح عبارة عن بندقية سريعة مجهزة بمخزن بالإضافة الى بعض المدافع. وبالإضافة الى ذلك فان معرفتهم الجيدة للأرض والتمويه الجيد ساعدهم على توجيه ضربات مباغته للخصم، وكانوا يتجنبون الهجمات المفتوحة والضربات المباشرة. ومقابل ذلك، فقد اتسم اسلوب عمل القوات الانكليزية بالجمود، اذ نظمت هذه القوات عملياتها مستخدمة التشكيلات المتراسة دون استخدام المناورة والتمويه. ولهذا لم تحقق الهجمات الانكليزية اي نجاح. وكانت تتكبد عند تقدمها نحو قوات البوير الخسائر الكبيرة. وفي العام ١٩٠٠ حشد الانكليز قوة كبيرة في حدود مائتي ألف مقاتل مقابل خمسة وأربعين ألفاً من البوير. ودارت معارك طاحنة تكبدت فيها القوات الانكليزية خسائر فادحة. ولكن الاستنزاف المستمر لامكانيات البوير، وتناقص الذخائر، وعدم توفر امكانيات الدعم، اعاقت كلها تحطيم المحاولات البريطانية، ونجحت

القوات الانكليزية في احتلال جمهوريتي ترانسفال واورانجي .

ولم يضع هذا الاحتلال نهاية للصراع فقد استمر البوير في مقاومتهم البطولية ، وتابعوا نضالهم ضد الانكليز ، ونشروا حرب الانصار في جميع المناطق المحتلة ، واتبع الانكليز جميع وسائل الارهاب واكثرها وحشية لاختاد الحركة التحررية الوطنية . ولم يكن الحرق والسلب والقتل والتدمير واعمال الابادة سوى بعض وسائل الانكليز في حربهم ضد البوير . واصبحت حرب البوير مدرسة حربية للضباط البريطانيين الذين عرف منهم تشرشل وويفل وغيرهما ، كما اصبحت ايضاً منطقة للتجارب القتالية . فقد حشدت بريطانيا فيها قوات كبرى وصلت حتى ٤٥٠ ألف مقاتل . وكان التفوق الكبير في الومائط والقوى لصالح القوات الانكليزية مقابل استنزاف جميع امكانيات البوير البشرية والحربية سبباً في وصول القتال الى نهايته الحتمية في العام ١٩٠٢ . وانتهى الصراع بين البريطانيين والبوير بعد ثلاثة اعوام من القتال بانتصار البريطانيين واخضاع جمهوريتي ترانسفال واورانجي . وكانت الوحشية التي طبقتها بريطانيا ضد البوير من الاسباب التي استثارت نقمة بعض الاوساط الاستعمارية الاوربية ذاتها ، فأخذت في التنديد بالاستعمار البريطاني والتشهير به . ولقد كشفت حرب البوير الدور الهام للعامل المعنوي في حروب العصر الامبريالي بصورة خاصة - وفي الحروب الثورية بصورة عامة - واستخدمت في هذه الحرب والعمرة الأولى البنادق المجهزة بالمخازن ، والرشاشات ، والمدافع ذات الرمي السريع . وقد تحولت النار في هذه الحرب الى عنصر حاسم من عناصر المعركة ، مما تطلب التخلي عن التشكيلات القتالية المبنية على نظام الارتال والانتقال إلى نظام الانساق المنتشرة .

لقد تميزت حرب البوير مثلها مثل بقية الحروب الاستعمارية التي حدثت في نهاية القرن التاسع عشر بكونها حرباً لا تتوفر فيها فرص التعادل والتوازن بين القوى المادية للطرفين المتحاربين . وظهرت من خلال هذه الحرب بصورة خاصة ميزة المدرسة الانكليزية الاستعمارية التي تميل الى محاربة المصائب وتهدة السكان بسلطات مختارة من السكان المحليين (وهذه هي الطريقة غير المباشرة التي طبقت في الروصاية والانتداب) حيث يكون الخليف المحلي مراقباً ومدعوماً بقوات بريطانية نظامية لا تمارس عادة الحرب ضد العصابات . وتعتمد الحرب الاستعمارية في هذه المدرسة على المراهنة على زعيم



معركة في شمالي مايفينغ

محلي ، يقوم بنفسه باخضاع البلاد ، وفق الطرق والاساليب المحلية . وهذه في جوهرها استراتيجية العمل عن طريق رجل ثالث . ومن الطبيعي انه ما ان يسيطر هذا الخليف المحلي حتى تصبح السلطة الفعلية بيد المستعمرين الذين لم يدفعوا ثمن السلطة من دمائهم . وكانت حرب البوير ايضاً برهاناً على صعوبة تحقيق انتصار حاسم في الحروب الثورية او الاستمرار فيها دون اتصال بالعالم الخارجي ، ودون الحصول على تأييد مادي ومعنوي من قبل حركات التحرر المماثلة في العالم (انظر الحرب الثورية ، والحرب الاستعمارية) .

(٦) الحرب البيولوجية (الاحيائية)

تعرف الحرب البيولوجية Biological Warfare في المفهوم العسكري الحالي بانها الاستخدام العسكري (المتعمد) للكائنات الحية او سمومها لقتل الانسان وازال الحسائر به او بممتلكاته من ثروات حيوانية او زراعية بغية اضعاف مقدراته على شن الحرب . ويطلق البعض على هذا النوع من الحروب مصطلح « الحرب البكتيرية » او « حرب الجرثومية » ، إلا ان لفظ « البيولوجية » هو المفضل بسبب شموله للبكتيريا وغيرها من انواع الكائنات الدقيقة ، بالإضافة الى اشكال ارقى من الحياة كالخشرات وسائر الكائنات المؤذية بما فيها النباتات . والحرب البيولوجية هي نوع من الحروب التي شنتها الطبيعة ضد الانسان منذ القدم ، وغالباً ما حسم مرض او وباء نتيجة العديد من المنازعات والحروب . « فالطاعون » فتك بالصليبيين عند ابواب القدس ، وحصد مرض « التيفوس » المغاربة في اسبانيا ، كما اضعف « الزحار » صفوف جيش نابليون في زحفه على موسكو ، وفي حرب البوير صرعت « حمى التيفويد » من الجنود أكثر مما فعل

الرصاص . ومن الطبيعة تعلم الانسان كيفية استخدام الكائنات الحية او سمومها . ولعل من اقدم الامثلة على الاستخدام المتعمد للعوامل البيولوجية في الحروب قيام « سولون » حاكم « اثينا » في العام ٦٠٠ قبل الميلاد برمي جذور نبات اسمه هيليوروس Helleborus في نهر صغير كان يستعمله اعداؤه للشرب ، فكانت النتيجة اصابهم بنوبة حادة من الاسهال ادت الى هزيمتهم . وفي العام ٢٠٠ قبل الميلاد انسحب قائد قرطاجي امام اعدائه تاركاً وراءه كميات من النبيذ بعد ان وضع فيه جذور الماندراغور Mandragora وهو نبات ذو تأثير مخدر ، فلما نام اعداؤه بعد شرب النبيذ عاد اليهم وبجهم جميعاً . وفي العام ١٨٤ قبل الميلاد استقدم « هانيبال » خواصي مملووة بالشعابين والقهاها على ظهور سفن اعدائه مما ادى الى دعر وارتباك البحارة وبالتالي هزيمتهم . ومنذ ذلك الحين اصبح تسميم مياه الشرب والنبيذ والمأكولات أمراً شائعاً في الحروب ، وكانت الطريقة المتبعة هي إلقاء جثث الحيوانات والجنود المتفخخة في الآبار التي يشرب منها الاعداء . وفي العام ١١٥٥ استطاع الامبراطور « فريديريك بربروسا » احتلال مدينة « توروتا » الايطالية بعد تسميم خزانات المياه فيها بهذه الطريقة . ولقد جربت الحرب البيولوجية في الحروب الصليبية بواسطة إلقاء جثث الموتى بالطاعون في معسكرات المسلمين لنشر الطاعون بينهم .

ومن الامثلة الحديثة على الاستخدام المتعمد للعوامل البيولوجية قيام السير جفري أمهرست Sir Jeffrey Amherst - قائد الحملة الانجليزية ابان غزوات المستعمر الاوروبي ضد الهنود الحمر في القارة الاميركية - بإرسال غطائين ومندبل من مستشقي الجدري الى رؤساء القبائل الهندية في العام ١٧٦٣ ، وكانت النتيجة انتشار وباء الجدري بين الهنود الحمر . وفي العام ١٨٦٣ ملأ الجنرال جونستون Johnston من « فيكسبرغ » البحيرات ببحث الخنازير والخراف أثناء هربه من ملاحقة الجنرال شيرمان Sherman ابان الحرب الاهلية الاميركية التي درج الطرفان فيها على تلويث مياه الشرب قبل الانسحاب . وفي الحرب العالمية الاولى قام عملاء الالمان بحقن الخيول المشحونة من الولايات المتحدة الى خيالة القوات الرومانية بالجراثيم ، مما أدى الى القضاء على عدد كبير من تلك الخيول .

ولقد نشرت تفاصيل كثيرة عن تقدم العوامل والاسلحة الكيماوية وخاصة بعد الحرب العالمية الاولى

(انظر الحرب الكيماوية) ، الا ان المعلومات عن الاسلحة البيولوجية بقيت وراء ستار كثيف من السرية والكتمان . وكان من الامور المعروفة ان النازيين بدأوا ابحاثاً واسعة حول هذه الاسلحة في العام ١٩٣٦ ، لذلك اعلن السوفييت في العام ١٩٣٨ عن استعدادهم لاستخدام مثل هذه الاسلحة في حالة قيام النازيين باستخدامها ضد قواتهم . وعلى اي حال فليس هناك تقرير واضح عن قيام اي من الاطراف المتحاربة باستخدام الاسلحة البيولوجية في الحرب العالمية الثانية ، رغم ان هذه الاطراف كانت قد اعدت اسلحة بيولوجية هجومية ووسائل دفاعية لمقاومتها ، ومن الأمثلة على ذلك : تصريح المجر جنرال الاميركي بروك تشيزولم Brock Chisolm في العام ١٩٤٦ ، وخلاصته ان الحلفاء خافوا من احتمال قيام النازيين باستخدام قنابل مملوءة بسم جرثومة « العصبية الحاطمة Botulinus » فارسلت اميركا (٢٣٥٠٠٠) لقاح مضاد لها الى لندن ، ومع كل لقاح منها حقنة خاصة يلقح بها الانسان نفسه ، ووزع اللقاح على (١١٧٥٠٠) جندي بريطاني واميركي وكندي .

ثم جاءت الحرب الكورية فاتهم الصينيون والكوريون الشماليون اميركا باستخدام اسلحة بيولوجية في كوريا ، ودعت اللجنة العلمية الدولية للتحقيق ، وبعد دراسة مستفيضة قامت بها اللجنة تقدمت في الشان من تشرين الأول (اكتوبر) ١٩٥٢ بتقرير الى الامم المتحدة تضمن مزيجاً من الملاحظات الدقيقة عن «اشياء مملوءة بجراثيم الكوليرا والجمرة الخبيثة ، وبرايث مصابة بجراثيم الطاعون ، وبمعرض يحمل فيروس الحمى الصفراء ، وحيوانات قاضمة مصابة كالارانب استعملت لنشر الامراض الوبائية المذكورة» . ولكن هذا التقرير لم يتعرض بشيء عن مدى انتشار اي من تلك الامراض في كوريا الشمالية او في الصين ، الامر الذي حدا بالعديد من المعلقين الغربيين الى تناوله بكثير من التحفظ والاستخفاف . ورغم ظهور اعداد كبيرة من الاصابات بوبائي الطاعون والكوليرا في فيتنام - وهما من الامراض المستوطنة في تلك البلاد - فليس هناك من دليل يقطع بقيام الولايات المتحدة باستخدام اسلحة بيولوجية في قتلها ضد الثوار والشعب في فيتنام .

ويتضح مما سبق ان الحرب البيولوجية لم تستخدم في الحروب الحديثة استخداماً حقيقياً ، لذلك يتعذر معرفة مدى فعاليتها كسلاح من اسلحة الحرب بشكل

دقيق . وبالتالي فإن القدرة على تقييم امكانات استخدامها التكتيكية والاستراتيجية ضئيلة جداً . ولكن لا ينبغي ان تقود هذه الحقيقة الى التقليل من خطر الحرب البيولوجية ، وذلك لاسباب عديدة منها : ١ - أن كل الدول تقريباً - بما فيها الدول النامية والبلاد الصغيرة - قادرة على امتلاك الاسلحة البيولوجية لسهولة تحضير بعضها بمصاريف زهيدة وسرعة فائقة في مختبرات ومعامل بسيطة . ٢ - ان الابحاث العلمية في هذا المجال أدت الى تحضير جراثيم لا تتأثر بمضادات الحيوية Anti-biotics ، كما أدت الى انجاز وسائل متطورة لنشرها . ٣ - أن الاسلحة البيولوجية تعتمد على المباشرة والاستعمال الخفي ضد مجموعات كبيرة من السكان ، ويزيد في تلك الاهمية صعوبة كشف نوع السلاح البيولوجي المستعمل وارسال اذنار سريع للمناطق الاخرى بسبب طول الفترة بين الهجوم وظهور اعراض المرض .

وأياً كان الامر ، فإن الهدف الاساسي من استخدام الاسلحة البيولوجية هو الانسان . والهجوم على هذا الانسان اما ان يكون مباشراً او غير مباشر عن طريق ازالة الخسائر بموارده الغذائية او الحيوانية في بعض الاحيان . فالجرب البيولوجية اذا هي حرب تستهدف الافراد والاحياء بصفة عامة ولا تلتحق أية خسائر بالملتكات المادية كالابنية السكنية والمنشآت الصناعية التي تبقى سليمة ويمكن إعادة استخدامها بعد وقت قصير من اصابتها بالعوامل البيولوجية .

الخصائص العامة للعوامل البيولوجية : رغم ان علم البيولوجيا (الاحياء) يتناول جميع الكائنات الحية ، الا ان البيولوجيا العسكرية تتعلق فقط بتلك الاحياء التي تؤذي الانسان والحيوان او النبات . وقد صنفت المجموعات الخمس التالية ، التي تبدو لها اهمية عسكرية ويحتمل ان يستخرج من بينها جراثيم وسموم تتوفر فيها الخصائص الملائمة للاستخدام العسكري ، كمعامل للحرب البيولوجية وهي :

١) الكائنات الدقيقة Micro-organisms : مثل البكتيريا ، والفيروسات ، والريكتسيا (كائنات طفيلية) ، والفطريات ، والبروتوزوا (كائنات طفيلية) . ٢) السموم الجرثومية الحيوانية والنباتية . ٣) ناقلات العدوى : مثل الحيوانات المفصليسة (اللافقرية) كالحشرات (القمل ، والبراغيث ، والقراد) وغيرها من الحيوانات . ٤) الحشرات والنباتات المؤذية . ٥) المركبات الكيماوية المضادة للمزروعات : كالمركبات التي توقف نمو النباتات ، والمركبات

المسقطلة للاوراق النباتية ، والمبيدات النباتية . ويلاحظ ان بعض هذه المركبات الكيماوية يصنف ضمن هذه المجموعة من العوامل البيولوجية لأن الابحاث التي تجرى عليها تتم عادة في المختبرات البيولوجية ، ولكن من الافضل بحثها ضمن العوامل الكيماوية بالنظر لطبيعتها الكيماوية الصرفة وطرق تحضيرها (انظر الحرب الكيماوية) .

وهناك خصائص عامة يجب توفرها في العوامل البيولوجية لكي يمكن استخدامها في الاسلحة البيولوجية وحتى تكون فعالة في تأثيراتها . ومن هذه الخصائص : ١) قابلية وبائية عالية . ٢) قدرة على مقاومة الظروف الطبيعية ، كالحرارة ، وضوء الشمس (الاشعة فوق البنفسجية) ، والجفاف . ٣) قابلية التكييف ، وسرعة الانتشار . ٤) القدرة على ازالة خسائر عالية عند بدء الهجوم اما عن طريق القتل او التمييز . ٥) يجب ان يكون العامل البيولوجي المستخدم غريباً عن منطقة الهدف بحيث لا تتوفر المناعة الطبيعية لدى سكان تلك المنطقة ، وذلك لتحقيق اكبر خسائر ممكنة . ٦) ثبات وملائمة العامل للاستخدام في الظروف الميدانية . ٧) سهولة انتاج العامل البيولوجي ، وسهولة تخزينه .

العوامل البيولوجية التي يحتمل استخدامها في الحرب البيولوجية :

١) الفطريات : وهي كائنات حية احادية الخلية او عديدة الخلايا . وتشمل الفطريات : العفنت ، يرقان النبات ، والخميرة . وهي تسبب امراضاً نباتية عديدة ، اما بالنسبة الى الانسان او الحيوان فإن الامراض التي تسببها قليلة نسبياً ، ومنها على سبيل المثال «قدم العداء Athlete's Foot» ويمكن معالجتها بسهولة ، على ان هناك امراضاً اشد خطورة تسببها بعض انواع من الفطريات ومن الامثلة عليها : الهستوبلازموس (انكماش البلازما) ، والكربتوكوكوزس ، والبلاستومايكوزس . ومن الامراض النباتية التي تحدثها الفطريات مرض النقطلة البنية التي تصيب الارز ، وآفة البطاطا ، وآفة قصب السكر ، وتعفن الحبوب .

٢) الطفيليات (البروتوزوا) : وهي مجموعة غير متجانسة من الكائنات ذات الخلية الواحدة واغلبها لا يسبب امراضاً بشرية او حيوانية ، إلا ان بعضها يسبب امراضاً خطيرة مثل الزحار الاميبسي (الديزنتاريا) ، ومرض النوم الافريقي ، والملاريا ، وامراض التريبانوسوم التي تصيب الخيول والماشية والحيوانات الاخرى .

٣) البكتريا : وهي كائنات مجهرية ذات خلية واحدة . وتنتشر البكتريا بكثرة في الطبيعة ومنها انواع كثيرة للغاية ، الا ان عدداً قليلاً نسبياً من هذه الانواع يسبب الامراض . ومن الامراض التي تحدثها بعض انواع البكتيريا : تسمم الاغذية ، والحمى القرمزية ، والتهاب السحايا . وهناك انواع من البكتريا العضوية التي تسبب السل ، والجمرة الخبيثة ، والتيفويد ، والطاعون ، والسفلس . ومن الامراض التي تسببها السموم Toxins التي تفرزها بعض انواع البكتريا : الخناق ، والكزاز . ومن الامثلة على الامراض النباتية التي تسببها البكتريا الذبول البكتيري الذي يصيب القمح والخيار .

٤) الريكتسيا : وهي عبارة عن كائنات طفيلية تعيش في خلايا الجسم وتنتقل عادة عن طريق لسعات القمل والبراغيث والقراد ، وتحدث انواعاً مختلفة من الامراض مثل : حمى التيفوس ، والحمى المنقطة ، وحمى كيو ، ويصاحب الحمى طفح جلدي او بقع جلدية داكنة واضطراب في الجهاز العصبي المركزي . ومن الامراض الحيوانية التي تسببها الريكتسيا مرض المروج الذي ينتقل بواسطة القراد، وهو مرض خطير وميت بالنسبة الى الماشية . اما بالنسبة الى النبات فلا توجد امراض ريكتسية معروفة .

٥) الفيروسات : وتشمل هذه المجموعة اصغر الاحياء المجهرية وأدقها . وتحتاج الفيروسات إلى انسجة حية لنموها وتكاثرها ، إلا انه من الممكن تطوير الوسائل الفنية لاتاجها على نطاق عسكري . وتسبب بعض انواع الفيروسات امراضاً وبائية خطيرة تصيب الانسان منها الجدري ، والحمى الصفراء ، والانفلونزا ، وداء الكلب ، والنكاف . ومن الامراض التي تصيب الحيوانات طاعون الماشية ، ومرض الفم والاطراف ، وهيضة الخنازير ، وطاعون الدجاج . ومن الامراض التي تصيب النباتات فسيفساء التبغ والخيار ، وبعض امراض قصب السكر .

ولكي يمكن استخدام هذه العوامل استخداماً عسكرياً ، فإنه ينبغي .- في جميع الحالات - عزل العامل البيولوجي المنوي استخدامه ووضعه في ظروف حياتية لنموه وتكاثره ونتاج اعداد كبيرة منه واخيراً تخزينه تحت ظروف خاصة حين الحاجة . وعند الاستخدام ، يجري نقل العامل الى قوات الهجوم في حوافظ خاصة ، ثم يتم نشره بين صفوف الاعداء بطريقة تضمن عدم إصابة القوات التي قامت باستخدامه .

وسائل قذف وايصال العوامل البيولوجية الى اهدافها : هناك ثلاث طرق للعدوى هي :

أ) العدوى من خلال الجلد ، كما يحدث عندما يتعرض الانسان الى لدغ البعوض او القمل او البراغيث المصابة . واستخدام هذه الحشرات كناقلات للعدوى هو امر معروف ، كما ان بالامكان نشرها بين صفوف الاعداء بواسطة اطلاق بعض انواع الحيوانات كالجردان المحملة بالبراغيث باتجاه خطوط العدو . ويمكن اطلاق الجردان في حاويات خاصة يتم اسقاطها من الجو بحيث تفتح تلقائياً عند ارتطامها بالارض . ولكن هذه الطريقة تحتاج الى اعداد كبيرة من الجردان ، وقد تجد هذه الجردان صعوبة في التأقلم مع بيئتها الجديدة ، كما أن بوسع العدو أيضاً القضاء عليها . أما عملية اطلاق البعوض المصاب بين صفوف الاعداء فإنها تواجه صعوبات أكثر تعقيداً .

ب) العدوى بواسطة المأكولات والمشروبات الملوثة : من الواضح ان تلويث مياه الشرب بالجرثيم والسموم هي الطريقة التي يمكن ان يلجأ اليها الاعداء في هذا المجال . ومن الممكن قيام أحد العملاء بتلويث مياه الانهار والخزانات بالعوامل البيولوجية كوسيلة من وسائل التخريب في الداخل ، كما ان من المتصور قيام العدو بقصف مصادر المياه بالقنابل التي تحوي عوامل بيولوجية . ولكن من المشكوك فيه ان تؤدي طريقة تلويث مياه الشرب الى النتائج المرجوة من قبل العدو ، اذ ان اجراءات تنقية وتعقيم المياه العادية التي تستخدم حالياً قد تمنع العديد من الجرثيم من الوصول الى المستهلك .

ج) العدوى بواسطة الهواء : ان من غير المشكوك فيه ، ان أكثر طرق نشر الأوبئة فعالية هي نشرها بواسطة الهواء . ومعروف ان كثيراً من الأوبئة العادية تنتشر بهذه الطريقة ، كالانفلونزا وامراض البرد . ولضمان إصابة اكبر عدد ممكن من افراد العدو وجماهيره بواسطة استنشاق الجرثيم المسببة للامراض مع الهواء ، فإن من الضروري نشرها فيه على شكل ضباب محمل بالجرثيم (ايروسول Aeerosol) بواسطة مولدات خاصة . ويتطلب نشر الجرثيم على هذا النحو ان تكون جزيئات الضباب المذكور اصغر ما يمكن . وقد يتم اطلاقه بواسطة الطائرات ، والسفن ، والنوصات ، والقنابل ، والمدفعية ، والصواريخ .

ولا تخلو طريقة نشر العوامل البيولوجية بواسطة الهواء من صعوبات تحد من استخدامها : إذ أن ضوء الشمس ، يقتل الجرثيم في وقت قصير ،

وحتى في حالة وجود ظروف مثلى فإن أكثرها لا يستطيع العيش لأكثر من ٢٤ ساعة . لهذا فإن نشر الوبئة في منطقة ما يتطلب تغطيتها بالجرثيم في اقصر وقت ممكن . وحيث ان اغلب الأوبئة يمر بفترة حضانة Incubation period تتراوح بين ثلاثة واربعة ايام قبل ظهور اعراضها واكتشافها ، فإن العدو سوف يحاول نشرها بطريقة سرية وإصابة جميع المناطق التي ينوي مهاجمتها في وقت واحد قبل ايام من توقيت هجومه الواسع ، بحيث يتم الهجوم في الوقت الذي تكون فيه قوات التصدي في الجانب الآخر عاجزة عن القتال نتيجة المرض .

ان اكثر وسائل القتال ، التي يمكن استخدامها لشن هجوم بالعوامل البيولوجية ، فعالية هي استخدام طائرات تطلق خلفها سحابة محملة بهذه العوامل بحيث تنجس هذه السحب فوق المناطق المنوي مهاجمتها . والعوامل التي تضمن نجاح الهجوم البيولوجي بهذه الوسيلة هي ان يتم الهجوم بشكل سري ، وربما تطلب ذلك ان تقوم الطائرات بالتحليق على ارتفاعات منخفضة لتجنب رادارات العدو ، وان يرافق الهجوم توافر ظروف جوية ملائمة من ناحية ثانية . والمقصود بتوافر الظروف الجوية الملائمة هنا توافر الشروط الثلاثة التالية : اولاً - ان يتم الهجوم في الليل ، وذلك لان العوامل البيولوجية لا تستطيع احتمال ضوء الشمس لفترة طويلة ، ومن ناحية ثانية لان فعالية اجراءات الاستنفار في صفوف القوات المعرضة للهجوم تقل اثناء الليل . ثانياً - ان تكون تيارات الحمل الهوائية الساخنة على ارتفاعات مناسبة فوق سطح الارض ، حتى لا تحمل معها اثناء ارتفاعها اعداداً كبيرة من الجرثيم الى اعالي الجو ، ولتلافي ذلك فإن انصب الاوقات لشن الهجوم البيولوجي هو الليل ايضاً . ثالثاً - ان تهب الرياح بثبات فوق منطقة الهدف بكاملها ، وان تكون من القوة والسرعة بحيث تستطيع حمل العوامل البيولوجية ونشرها في ارجاء المنطقة كلها خلال فترة بقاء الجرثيم حية .

كما سبق يمكن استخلاص النتيجة التالية : ان الوسائل التي تستخدم لقذف وايصال العوامل البيولوجية الى اهدافها ، هي نفس الوسائل التي تستخدمها الاسلحة الاخرى بما فيها الاسلحة الكيميائية . ومن هذه الوسائل : أ) حاويات خاصة تلتقى من الجو بواسطة الطائرات . ب) آلات رش ومولدات ضباب تحملها الطائرات . ج) استخدام ذخائر خاصة بالحرب البيولوجية كقذائف المدفعية والهاون . د) الصواريخ . هـ) بواسطة عمليات تحريبية

يقوم بها عملاء من الطابور الخامس .

الدفاع ضد العوامل البيولوجية : يشكل الدفاع ضد الحرب البيولوجية مشكلة عظيمة الاهمية ، ويشك بان هناك علاجاً ناجحاً لحل هذه المشكلة حتى في أكثر الدول تقدماً . ومن اعقد المسائل التي تواجه هذا النوع من الدفاع هي ضرورة السرعة في كشف الهجوم وتعيين المرض او الوباء الذي يسببه العامل المستخدم في السلاح البيولوجي . والواقع ان الكشف عن العوامل البيولوجية صعب للغاية لصعوبة تحديدها بواسطة الحواس الخمس ، ولعدم وجود تأثير سريع لها على الاشخاص يستدل منه على حدوث هجوم بالاسلحة البيولوجية ، لان للعوامل البيولوجية ادوار حضانة مختلفة المدة لا تظهر اعراض الامراض الا بآثارها ، كما ان وسائل الكشف المجهري قد تحتاج عدة ايام قبل اعطاء نتيجة التحليل وتحديد العامل ونوع المرض الذي يسببه . ورغم وجود ألبسة خاصة واقنة تنفس واقية تعطي قدراً من الحماية ، فان المشكلة التي تواجه هذه التجهيزات وتضعف من فعاليتها تكمن في تحديد الوقت المناسب الذي ينبغي فيه ارتداء او خلع هذه التجهيزات . وحيث ان الهجوم باستخدام السحب المحملة بالعوامل البيولوجية يعتمد على الظروف الجوية ، فيمكن بالتالي تحديد الليالي التي يحتمل ان يتم فيها هجوم بالاسلحة البيولوجية ، ولكن ابقاء جميع السكان في حالة تأهب وهم يرتدون الالبسة والواقنة الواقية أمر غير عملي البتة ، حتى في تلك الليالي الخطرة . على ان هناك آمالا كبيرة معقودة على اجهزة كاشفة طورت خصيصاً لكشف العوامل البيولوجية ، وهناك جهازان للكشف احدهما لتحليل حجم الدقائق والآخر لتحليل الدقائق (بارتيكروم) للتمييز بين المواد البروتينية والمواد العضوية ، كما ان هناك جهازاً طور في بريطانيا يدعى « ليدر » Lidar . ويطلق اشعة ليزر لتمييز سحب العوامل البيولوجية التي تطلقها الطائرات المهاجمة . والمأمول ان يعطي الربط بين اشارات التحذير من هذه الاجهزة وبين بقية التدابير ، ولا سيما اعمال المراقبة والرصد ، دليلاً مناسباً على حدوث الهجوم ، وفترة زمنية كافية لارتداء الالبسة والواقنة الواقية على الاقل . وفي حالة الانذار بهجوم بيولوجي ينبغي ان يبادر سكان المناطق الواقعة باتجاه الريح باتخاذ التدابير الوقائية المناسبة وتأمين الخدمات الطبية في الوقت المناسب .

ومن الامور الهامة التركيز على دور اجهزة الاستخبارات لتقدير نوايا العدو وامكاناته للقيام بهجوم بيولوجي ، الامر الذي يتطلب استعداداً

تقنياً خاصاً من قبل الاجهزة المعنية .

وفي حالة انتشار وباء ما في إحدى المناطق ينبغي دراسة ذلك الوباء والقيام بالتحري عن مصدره وتعيين سببه ، فإذا استبعدت المسببات الطبيعية ، فن الممكن عندئذ افتراض وجود هجوم بيولوجي ، الامر الذي قد يعطي انذاراً كافياً باحتمالات هجمات اخرى .

وفي الوقت الذي تؤمن فيه الملابس والواقنة الواقية اجراء دفاعياً اولياً ، فإن الحل الحقيقي للمشكلة هو الدفاع البيولوجي الذي يؤمنه التطعيم Vaccination . وقد أجرت الدول المتقدمة ابحاثاً مستفيضة في ميدان الطعوم المضادة للابوثة . وبدهي ان من المستحيل عملياً انتاج وتخزين طعوم مضادة لكل وباء من الابوثة التي يحتمل نشرها بواسطة الاسلحة البيولوجية ، لذلك فإن هناك حاجة ماسة لمعرفة انواع الابوثة التي يحتمل ان يقوم العدو بنشرها . وفي المقابل فإن العدو يرغب في معرفة انواع الطعوم المضادة التي يحوزها المدافع ، وذلك لكي يختار وباء لا يملك المدافع طعماً مضاداً له . وعليه فان المختبرات البيولوجية هي من اهم الاهداف التي تسمى اجهزة الاستخبارات لكشف نشاطها وطبيعتها عملها .

وبالاضافة الى ذلك فإن هناك اجراءات وقائية ينبغي اخذها بعين الاعتبار على الدوام ، قبل وأثناء وبعد الهجوم بالاسلحة البيولوجية ، ومنها : (أ) حفظ الماء والاطعمة من التلوث ، وحفظ مخزون كاف منها في حاويات محكمة تمنع التلوث . ومن الضروري تطهير هذه الحاويات من الخارج لمنع تلوث المواد التي بداخلها عند فتحها . (ب) رفع مستوى الاجراءات الصحية والنظافة لتقليل قابلية التلوث وحوادث الاصابة . (ج) الحجر الصحي للاشخاص والمناطق التي تعرضت للهجوم لمنع انتشار الابوثة بالملامسة ، مع الأخذ بعين الاعتبار بأن الاعراض المرضية تتأخر في الظهور . ولهذا فإن على الفرق الطبية الخاصة ان تكون ذات قدرة وقابلية للتحرك أثناء فترة الحضانة . (د) تطهير الاشخاص والتجهيزات والمناطق الملوثة عندما يسمح الموقف بذلك ، كما يجب التأكد من سلامة الماء والطعام قبل الاستهلاك . وتفيد التدابير الوقائية المذكورة في تقليل تأثير العوامل البيولوجية ويحتمل ان تطيل فترة الحضانة المرضية وان تقلل من حدة الابوثة والامراض ، ولكنها لا تمنع مخاطر هذه العوامل . ان الحرب البيولوجية تمثل مشكلة معقدة من وجهة النظر الدفاعية ، كما انها تشكل سلاحاً هجومياً

يصعب استخدامه . فهي ، على نقيض الاسلحة الاخرى ، سلاح لا يمكن اجراء المناورة العسكرية به مهما كان نطاق هذه المناورة . لهذا يرى الشراح العسكريون ، بشكل عام ، ان احتمال استخدام الاسلحة البيولوجية لا يرقى الى احتمال استخدام الاسلحة الكيماوية في الحرب ، إلا انه لا يجوز اسقاطها من الحساب .

التطهير البيولوجي : ان غرض عمليات التطهير من العوامل البيولوجية هو سلامة الاشخاص والمواد والاراضي بعد تعرضها للهجوم بالاسلحة البيولوجية ، وذلك بإبادة الكائنات المجهريّة او إبطل تأثير سمومها . اما عندما يكون هذا غير عملي ، فإن التطهير يكون بمنع وصول هذه الكائنات الى الاشخاص . وتستخدم في ذلك المطهرات ، ويجب ان تتوفر في المطهرات من العوامل البيولوجية الحواص (التالية : أ) التأثير على اكبر عدد ممكن من العوامل البيولوجية التي يحتمل استخدامها . (ب) سرعة التأثير . (ج) توفرها في زمن الحرب وبأسعار معقولة . (د) ان لا تسبب تلف التجهيزات والمواد التي يجري تطهيرها من التلوث . (هـ) ان تكون تأثيراتها الجانبية قليلة الخطورة ، وفي حالة ترك رواسب سامة لهذه المطهرات فينبغي معرفة وسائل إزالتها ومقاومة سميتها . وانواع المطهرات الكيماوية المعروفة كثيرة ، منها على سبيل المثال : مسحوق القصر او المركبات التي تحتوي على الكلور . ومحلول دالك . ومحلول الفينول . ومحلول الكريزول (تركيز ٥٪) . والكحول . والفورمالين . ومحاليل بيروكسيد الهيدروجين ، وبرمنغنات البوتاسيوم ، وفلوريسد الزئبقيك . وبيتابروبيولاكتون ، وتستخدم لتطهير المباني . ومن اكثر وسائل التطهير توفراً في الظروف العادية الماء المغلي والصابون او الصابون المعقم .

وتستخدم هذه المطهرات في تطهير الملابس والتجهيزات والابنية والارض ، وفي الحالات التي يتعذر فيها اللجوء الى استخدام المطهرات الكيماوية فينبغي استخدام وسائل التطهير الفيزيائية كالترعيز لأشعة الشمس او الحرق . وتختلف اجراءات تطهير الهواء والماء والطعام والاشخاص عما سبق كما يتضح مما يلي :

بالنسبة الى الهواء : لا يمكن تطهير الهواء الموجود في الاماكن المغلقة ، اذ ان تعقيمه والاستمرار باستنشاقه لا يجدي ، وفي هذه الاحوال يفضل تزويد الملاجئ العامة بوسائل تهوية وترشيع واقية جماعية تضمن الحصول على هواء خال من العوامل البيولوجية وان كانت لا تضمن حماية فعالة ضد الفيروسات .

بالنسبة الى الماء : من المفروض أن تضمن وسائل التنقية والتعقيم العامة لمصادر المياه حماية فعالة . اما في الميدان ، فإذا تعذر استبدال الماء الملوث والاستغناء عنه كلية فيمكن تطهيره بغليه لمدة (١٥) دقيقة أو استخدام جوب خاص لتعقيمه ، وقد يستخدم الكلور شريطة ان لا تزيد نسبته على جزء لكل مليون جزء من الماء .

بالنسبة الى الطعام : ان طبخ الطعام بدرجة حرارة عالية يكفي لقتل معظم الكائنات المجهرية . اما الطعام المحفوظ في اكياس من الورق الشفاف او الفواكه ذات الفشور فإن تطهيرها يكون برشها او غمرها بالمطهرات ثم غسلها بالماء لإزالة اثر المطهرات منها . وفي جميع الاحوال ، ينبغي ان تقوم اجهزة الخدمات الصحية بالتأكد من خلو الاطعمة والمياه من التلوث قبل تناولها .

اما بالنسبة الى الاشخاص : فأن من الضروري خلع ملابسهم فوراً عندما يسمح الوقت بذلك ، واخذ حمام حار بالماء والصابون لمدة لا تقل عن عشر دقائق . واذا تعذر ذلك غدا من الضروري غسل الاجزاء الظاهرة من الجلد وتضميد الجروح بعد تعقيمه . كما يجب على الافراد تعقيم انفسهم اثناء القتال باستخدام محلول « المونوكلورامين » .

تقوم باجراءات وعمليات التطهير عادة فرق طبية خاصة مزودة بتجهيزات خاصة من بينها وحدات متنقلة تحتوي على مراحل بخارية ومضخات وخرطوم وغيرها . (انظر التطهير) .

مقارنة مع عوامل الحرب الكيماوية : تتشابه عوامل الحرب البيولوجية والكيماوية في كثير من الالوجه ومنها : (أ) ان كلاهما - باستثناء العوامل الحارقة - يصيب الانسان ولا يدمر الممتلكات المادية . (ب) ان كلاهما يمكن نشره في الهواء ونقله مع الريح بطريقة مشابهة ، وله قابلية لتلويث الارض ، واللبسة ، والمعدات ، والماء ، والاطعمة . ويتفاوت تأثيره بدرجات مختلفة على الانسان والحيوان والنبات . (ج) وبخلاف المقذوفات العادية ، فإنهما يستطيعان النفاذ الى اي بقعة يمكن للهواء ان يصلها . (د) تستطيع الملابس والاقنعة الواقية واجراءات الحماية الجماعية ان تؤمن وقاية ضدها بدرجات متفاوتة . (د) كلاهما يحدث اثرأ معنوياً مشابهاً ، وخصوصاً بين الافراد الذين يجهلون خصائص كل منهما ، وحدود فعاليتها ، واجراءات الدفاع ضدهما .

وتتميز العوامل البيولوجية بأنها تستطيع النمو والتكاثر بعد نشرها في حال توفر ظروف بيئية ملائمة ، لذلك فإنها تستخدم بكميات اصغر وبالتالي

تخفض تكلفتها ، ويمكن ان تحدث وباء سارياً . كما تتميز بان اعراضها تتأخر كثيراً في الظهور بمقارنتها بالعوامل الكيماوية . وتتميز العوامل البيولوجية من ناحية اخرى بتعذر اكتشافها في الميدان في الوقت الحاضر ، ويستلزم ذلك ارسال عينات من المواد التي يشتبه بتلوثها الى المختبرات التي تقوم بعمليات زرع للجراثيم وفحصها ومعرفة نوعها ، الامر الذي يستغرق وقتاً طويلاً ، على حين يمكن اكتشاف العوامل الكيماوية ميداناً ، (انظر الحرب الكيماوية) .

الحرب البيولوجية دولياً : في حزيران (يونيو) من العام ١٩٢٥ قامت معظم الدول الكبرى آنذاك بتوقيع بروتوكول في جنيف يمنع استخدام الغازات الخائفة والسامة وغيرها ، كما يمنع اللجوء الى استخدام الوسائل البكتريولوجية في الحروب . وقد اقرت تسع وعشرون دولة هذا البروتوكول ، بوجود استثناء هام واحد هو الولايات المتحدة الاميركية . وفي كانون الأول (ديسمبر) من العام ١٩٦٦ اتخذت الجمعية العمومية للامم المتحدة قراراً يقضي بضرورة الالتزام بما ورد في بروتوكول جنيف سابق الذكر . وفي العام ١٩٦٢ اثارته بريطانيا مسألة نزع السلاح البيولوجي في مؤتمر لنزع السلاح وإعادة طرح المسألة مجدداً في جنيف في آب (أغسطس) من العام ١٩٦٩ على أمل تقديم مسودة اتفاقية حول حظر استخدام وانتاج وحيازة اسلحة بيولوجية . وقد لاقى هذا التحرك البريطاني دعماً واسعاً وعلى الاخص من قبل الاتحاد السوفياتي ، الا ان احتمال الوصول الى اتفاق فعلي حول هذه القضايا لا يزال ضعيفاً ، نظراً لصعوبة ايجاد رقابة فعالية . وتنفيذ رقابة دولية على انتاج الاسلحة البيولوجية هو امر شبه مستحيل ، فليس بالامكان معرفة ما اذا قامت إحدى الدول بتربية العوامل البيولوجية المناسبة في الوقت الذي تقوم فيه دول عديدة بذلك علناً بداعي دراسة الوسائل الدفاعية المضادة للحرب البيولوجية .

وتختلف السياسات المعلنة وغير المعلنة للدول بخصوص الحرب البيولوجية ، فقد اعلنت الولايات المتحدة في العام ١٩٦٠ إبان ادارة روزفلت بأنها لن تكون البادئة بشن حرب بيولوجية او كيماوية ، وقدمت مذكرة بهذا الخصوص الى مجلس النواب للموافقة على هذه السياسة ، الا انها جوبت بمعارضة عنيفة من قبل وزارتي الخارجية والدفاع . وفي ٢٥ تشرين الثاني (نوفمبر) ١٩٦٩ اعلن الرئيس نيكسون استنكار الولايات المتحدة لاستعمال الاسلحة البيولوجية ، وأمر بتدمير كل ما ادخرته اميركا

منها ، وما قاله يومئذ : « ان للأسلحة البيولوجية نتائج واسعة لا يمكن السيطرة عليها ، ولا التكهن بمداهمها ، فقد تثير وباء يعم العالم ويحرب صحة الاجيال المقبلة ، لذلك قررت : اولاً - أن تمتنع الولايات المتحدة عن استعمال المواد والاسلحة البيولوجية القاتلة وكل اساليب الحرب البيولوجية . وثانياً - ستحدد الولايات المتحدة ابحاثها البيولوجية بالتدابير الدفاعية كالفحاحات واحتياطات الوقاية والسلامة » . ولقد اعلنت بريطانيا العظمى في عدة مناسبات ، بأن أية ابحاث تجربها في نطاق الحربين البيولوجية والكيماوية هي ابحاث ذات طابع دفاعي محض ، وبأنها لا تملك اي مخزون من هذه الاسلحة او اي وسائل هجومية لاطلاقها تمكن من شن مثل هذه الحروب . وفي آب (اغسطس) ١٩٦٩ اثارته بريطانيا في جنيف مسألة التقييد ببروتوكول جنيف للعام ١٩٢٥ واعربت عن رغبتها ، فيما بعد ، بتقديم مسودة معاهدة لحظر استخدام وانتاج الاسلحة البيولوجية . وقد أيد الاتحاد السوفياتي موقف بريطانيا ولاقى في ذلك استحساناً دولياً كبيراً . ولكن رغم هذا الموقف السوفياتي المعلن ، فإن لدى الاتحاد السوفياتي ابحاثاً متقدمة في ميدان الحرب البيولوجية وعدداً كبيراً من مراكز الأبحاث المتخصصة التي تعلن بانها تستخدم لغايات دفاعية . ولا يشذ الموقف الفرنسي عن المواقف السابقة ، ففرنسا أيضاً تعلن موقفاً دفاعياً ولكنها تشارك في تبادل المعلومات السرية الدفاعية والهجومية - المتعلقة ببرامج الحرب البيولوجية والكيماوية في أوروبا . وفي آب (أغسطس) عام ١٩٦٩ ، اجتمع في جنيف ممثلو اثني عشرة دولة من دول عدم الانحياز ، وطالبوا بضرورة صدور قرار عن الامم المتحدة يمنع استعمال الاسلحة الكيماوية والبيولوجية في المنازعات الدولية . ومن الجدير بالذكر ان كل الدول العاملة في هذا الميدان تدعي انها تركز ابحاثها لغايات الدفاع . ولكن رغم السياسات الدولية المعلنة وغير المعلنة ، فإن الشعور الذي يسود العالم في الوقت الحاضر هو شعور بالقلق المشوب بكثير من الخذر وعدم الثقة . فالالاتحاد السوفياتي لا يثق بنوايا الولايات المتحدة ، وليس هناك من سبيل لاتقان الولايات المتحدة بأن الاتحاد السوفياتي لا يملك مخزوناً من الاسلحة البيولوجية ، وكلاهما لا يستطيع تقييم قدرات الآخر في هذا المجال . وفي ظل ظروف دولية كهذه ، فإن احتمال استخدام الاسلحة البيولوجية بشكل او بآخر في النزاعات المستقبلية امر لا مفر منه ، وسوف تجد الدول التي لا تستطيع

استخدامها نفسها عاجزة عن التصدي مهما حسنت وسائل دفاعها .

اما في الشرق الاوسط ، فقد سبق لدولة الكيان الصهيوني أن هددت في صحيفة « جيز وزاليم بوست » عدد ١٣ تموز (يوليو) عام ١٩٦٩ التي تعكس عادة وجهة النظر الحكومية ، باستعمال الاساليب المرنّة لاجهزتها الحربية المتخصصة في حروب الغد التي تستخدم فيها اسلحة الدمار الشامل ومنها الاسلحة البيولوجية . ويشير بعض الكتاب الغربيين الى ان الدولة الصهيونية هي في طليعة الدول التي تقوم بابحاث سرية جادة الى تطوير وانتاج اسلحة من هذا النوع . وما من شك في ان هناك تعاوناً قائماً بين علماء غربيين - وجلهم من اليهود - وبين علماء اسرائيل في هذا النطاق . وهناك قرائن تشير الى نوايا اسرائيل في هذا الصدد منها : انها غير مرتبطة باتفاقية جنيف لعام ١٩٢٥ ولم تنضم اليها حتى الآن ، الامر الذي يدفع الى الاعتقاد بأن اقدام اسرائيل على استخدام هذه الاسلحة أمر لا يمكن استبعاده ، خاصة في حالة ياسها وبمجرد شعور مؤسسها العسكرية ان ميزان القوى اخذ ينقلب ضدها .

(٧) الحربة

نوع من السيوف القصيرة التي يمكن تثبيتها في رأس البندقية . يعتقد ان جماعة من « الباسك » (سكان المنطقة الشمالية الغربية من اسبانيا) استخدموها حوالي سنة ١٦٤٠ عندما نفذت ذخيرتهم النارية فثبتوا خناجرهم في رأس سبطانات بنادقهم . ثم تركزت صناعة الحراب في مدينة بايون في فرنسا . وفي سنة ١٦٧٠ جهزت إحدى فرق الجيش الفرنسي بأول حراب ذات جفيف Douille يسمح للرامي باطلاق النار ، والحربة مثبتة على البندقية . وفي اوائل القرن الثامن عشر عم استعمال الحربة ، فاصبحت البندقية سلاحاً نارياً وسلاحاً ابيض في آن واحد . وخلال هذا القرن لم تكن الحربة تثبت بالبندقية الا عند الانقراض . ثم زودت بها فرق الحياالة المسلحة بالبنادق الصغيرة . وبن سنة ١٨٦٦ عم استعمال « الحربة - السيف » وجهزت بها فرق الحياالة والمدفعية . وتنوعت اشكال الحربة فاصبح نصلها مسطحاً او مثلثاً ، قصيراً او طويلاً او متوسطاً . وظلت الحربة تعتبر السلاح الامثل للمشاة في قتال الالتحام ، ولكن اهميتها تضاءلت اثناء الحرب العالمية الثانية نتيجة لتطور استخدام القنبلة اليدوية والرشاش القصير (الرشيشة) . ومعظم البنادق الحديثة

مجهزة بما يمكن حاملها من تثبيت حربة في مقدمها بل ان بعض الرشاشات القصيرة مزود بمثل هذه التجهيزات ايضاً .

وتكون الحربة عادة منفصلة عن البندقية وموضوعة داخل غمد معدني يحمله الجندي مثبتاً في نطاقه ، بيد أن الرغبة في تخفيف حمولة الجندي المثبتة على النطاق دفعت بعض الدول الى تثبيت الحربة على البندقية نفسها . وفي هذه الحالة تكون الحربة قابلة للطّي على الحاضن (البندقية نصف الآلية سيمونوف والبندقية الآلية كلاشنيكوف المصنوعة في الصين الشعبية) أو تكون داخل الحاضن (البندقية الفرنسية طراز ١٩٣٦) .

ورغم تزايد القوة النارية للأسلحة الخفيفة التي يحملها جنود المشاة ، فان الحربة لا تزال حتى اليوم سلاحاً من اسلحة الصدمة يستخدمه جنود المشاة والمظليون خلال الانقضاض والتطهير والقتال الليلي وقتال الغابات والمدن وكل الحالات التي يمكن أن يتم فيها الاشتباك بالسلاح الابيض (انظر السلاح الابيض وقتال الحراب) .

(١) حرب التحرير الشعبية

هي شكل من اشكال الحرب الثورية ، يتجابه فيها شعب مسلح قرر التخلص عن طريق العنف من القهر الوطني أو القهر الوطني الاجتماعي الذي تحاول فرضه عليه دولة أجنبية غاصبة تشن حرباً استعمارية ، أو تشن حرباً مضادة للصيغان ، مستندة إلى قواها الذاتية أو قواها الذاتية المدعومة بقوى محلية عملية . ومن هنا يمكن اعتبار حرب التحرير الشعبية الرد الشعبي العنيف والعاقل على العنف الأجنبي غير العادل .

وبما أن حرب التحرير الشعبية هي في جوهرها حرب ثورية ، فان من الطبيعي أن تطبق استراتيجيتها (استراتيجية الحرب طويلة الامد) وتلجأ إلى اساليبها وتكتيكاتها المتعددة (انظر الحرب الثورية) .

(١) حرب التحرير الوطنية الكورية

(١٩٥٠ - ١٩٥٣)

تعرف أيضاً باسم الحرب الكورية ، وهي الحرب التي اندلعت في ٢٥ حزيران (يونيو) ١٩٥٠ بين قوات جمهورية كوريا الشعبية الديمقراطية (كوريا الشمالية) وجمهورية كوريا (كوريا الجنوبية) ، ثم لم تلبث أن تدخلت فيها لصالح

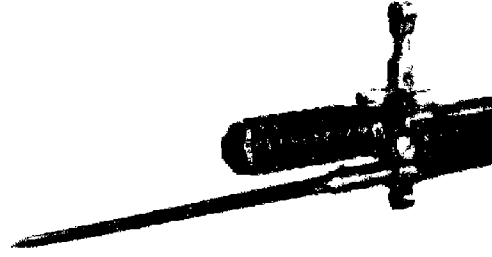

حربة مثلكة الأضلاع

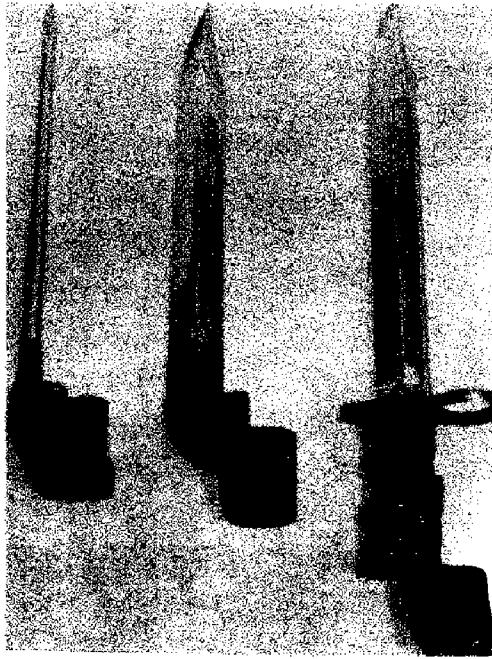

حراب : مثلكة مسطحة ، قصيرة وطويلة

الحربة - الخنجر

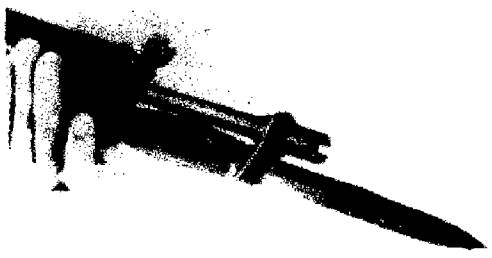

الجنوبيين قوات برية وبحرية وجوية ، اميركية ، وبريطانية ، وفرنسية ، وتركية ، واوسترالية ، وهولندية ، وكندية ، وفيليبينية ، وتايلاندية ، وافريقية جنوبية ، وبلجيكية ، ولوكسمبورغية ، وكولومبية ، وحشية ، ونيوزيلندية ، ويونانية ، عملت تحت راية الأمم المتحدة ، على حين حصل الشماليون على دعم الطيران السوفياتي ، وعلى دعم قطعات من المتطوعين من جمهورية الصين الشعبية ، وانتهت باتفاقية بانموجوم في ٢٧ تموز (يوليو) ١٩٥٣ ، التي كرست تقسيم البلاد إلى شمال وجنوب ، بحدود مصطنعة تسير على خط يتطابق تقريباً مع خط العرض ٣٨ الذي كان يقسم شبه الجزيرة الكورية قبل الحرب إلى دولتين : شمالية وجنوبية .

في شهر آب (أغسطس) ١٩٤٥ ، وقبيل انهيار العسكرية اليابانية في الشرق الأقصى ، اجتاحت الجيش السوفياتي الخامس والعشرون (١٠٠ ألف جنسدي) بقيادة الجنرال تشيستياكوف الحدود السوفياتية - الكورية ، وانضمت إليه قوات الجيش الشعبي الكوري التي كانت تقاتل اليابانيين تحت قيادة المارشال كيم ايل سونغ في منشوريا وكوريا منذ العام ١٩٣٢ . ثم اجتازت قوة سوفياتية اخرى حدود منشوريا لتطهيرها من اليابانيين ، وهكذا تم تطويق ٦٠٠ ألف جندي ياباني ، وبدأت العمليات التالية لتصفيتهم . وفي ٢ ايلول (سبتمبر) وقعت اليابان وثيقة الاستسلام ، في الوقت الذي كانت به القوات الاميركية على بعد ٦٠٠ ميل بحري في جزر اوكتيناوا . وبعد حوالي اسبوع زل الفيلق الاميركي الرابع والعشرون بقيادة الجنرال هودج في ميناء انتشون الكوري . وكان دخول السوفيات والاميركيين إلى كوريا متفقاً عليه في مؤتمر يالطة وبوتسدام . ولقد أقر مؤتمر بوتسدام أن يقوم الاميركيون بنزع سلاح اليابانيين جنوبي خط العرض ٣٨ ، على حين يقوم السوفيات بنزع سلاح اليابانيين شمالي هذا الخط ، الذي لم يكن أكثر من خط وهمي لا يرتبط بأية اعتبارات تاريخية أو استراتيجية . وهكذا انقسمت شبه الجزيرة الكورية إلى شطرين : شمالي ، ويقطنه ٩ ملايين نسمة ، وتتركز فيه الصناعات الثقيلة ومصادر المواد الأولية ومناجم الطاقة . وجنوبي ، ويقطنه ٢١ مليون نسمة ، ويعتمد على الزراعة ، ويفتقر إلى الصناعات والمواد الأولية ومصادر الطاقة . وتصرف الاميركيون في الجنوب كقوات احتلال ، على حين تصرف السوفيات في الشمال كقوات محررة مستعدة للانسحاب

بعد عودة البلاد الى حالتها الطبيعية . ولقد ظهر منذ البداية أن الاميركيين يريدون ترسيخ اقدمهم في كوريا الجنوبية ، وخلق قاعدة قوية تكون رأس جسر في آسيا ، وجزءاً من خط تطويق الجناح الشرقي للاتحاد السوفياتي . واعتبروا خط العرض ٣٨ الوهمي حدوداً حقيقية تفصل بين دولتين ونظامين ومعسكرين متجاهلين .

ورد ابناء الشعب الكوري في الشمال والجنوب على هذا التقسيم التعسفي بعنف وطالبوا بتوحيد بلادهم . وعندما وجد الجنرال ماك آرثر قائد القوات الاميركية في الشرق الأقصى ، أن الاضطرابات ستزيد ، أعلن أن « توحيد كوريا عمل يفوق طاقته » ، ورفعت المسألة إلى اجتماع وزراء خارجية الولايات المتحدة والاتحاد السوفياتي وبريطانيا المنعقد في موسكو (كانون الأول ١٩٤٥) . وافر وزراء الخارجية في هذا الاجتماع ايقاف التسابق الاميركي - السوفياتي في كوريا ، وتشكيل لجنة مشتركة سوفياتية - اميركية للسير بالبلاد نحو الاستقلال الوطني والتقدم ، وتشكيل هيئة وصاية اميركية - سوفياتية - انكليزية - صينية للإشراف على البلاد ولمدة خمس سنوات ، تحصل كوريا بعدها على الاستقلال . ولكن الكوريين عارضوا هذه البنود واعتبروها مجحفة بحقهم ومتجاهلة لتطلعاتهم في الوحدة والتحرر . وعرقل الاميركيون تنفيذ البنود ، ثم ازداد موقفهم تمتناً منذ شباط (فبراير) ١٩٤٦ عندما انتخب الشعب في كوريا الشمالية « اللجنة الشعبية المؤقتة لكوريا الشمالية » برئاسة كيم ايل سونغ . ورد الشعب في الجنوب على العنف بالمثل ، وفي نهاية العام ١٩٤٦ استبدلت « الادارة العسكرية الاميركية في كوريا » (USIMGIK) بحكومة كورية مؤقتة رفض حزب العمل الكوري والزعيم اليميني سينغمان ري المشاركة فيها . ولكن هذه الحكومة عجزت عن تأمين الاستقرار ، فرفعت مسألة كوريا إلى الأمم المتحدة (ايلول ١٩٤٧) التي شكلت « لجنة مؤقتة لشؤون كوريا » تضم مندوبين عن ٨ دول للإشراف على اجراء انتخابات في الشمال والجنوب ، تنبثق عنها حكومة مركزية . وأمام رفض الجماهير والقوى الوطنية والتقدمية لتدخل هذه اللجنة ، وللانتخابات التي ستجري تحت اشرافها ، اجرى الاميركيون في الجنوب انتخابات منفصلة في ١٠ ايار (مايو) ١٩٤٨ ، وتشكل « مجلس وطني » جنوبي ، انبثق عنه في ١٥ آب (أغسطس) حكومة يرأسها سينغمان ري وظهرت إلى الوجود « جمهورية كوريا » وعاصمتها سيئول ..

ولم تعترف غالبية الاحزاب والشخصيات الكورية

الجنوبية هذه الانتخابات المنفصلة أو بالمجلس أو الحكومة ، واجتمعت في نيسان (ابريل) في هيجو ، شمالي خط العرض ٣٨ ، وقررت اجراء انتخابات جديدة في الشمال والجنوب . ولقد جرت هذه الانتخابات رغم تدابير السلطات الجنوبية ، وكانت نسبة الاقتراع في الشمال ٩٩٪ وفي الجنوب ٧٧,٢٪ ، واسفرت عن انتخاب ٣٦٠ نائباً جنوبياً و ٢١٢ نائباً شمالياً . وانتقل النواب الجنوبيون إلى بيونغ يانغ (في كوريا الشمالية) وشكلوا مع النواب الشماليين « مجلس الشعب الأعلى » ، الذي أعلن في ٩ ايلول (سبتمبر) ١٩٤٨ تشكيل حكومة « جمهورية كوريا الديمقراطية الشعبية » برئاسة المارشال كيم ايل سونغ ، ومقرها بيونغ يانغ . وفي كانون الأول (ديسمبر) ١٩٤٨ انسحبت القوات السوفياتية من كوريا الشمالية . وبعد تردد طويل انسحب الاميركيون في حزيران (يونيو) ١٩٤٩ تاركين وراءهم بعثة عسكرية استشارية (KAMG) ، تضم ٥٠٠ خبير برئاسة الجنرال وليام روبرتس .

وهكذا انقسمت شبه الجزيرة الكورية إلى دولتين : الأولى شمالية سارت على الخط الاشتراكي التقدمي ، تحت قيادة حزب العمل الكوري ، وصفت الاقطاع ، وحررت الفلاح ومنحته الأرض ، وأمت المصانع والبنوك والشركات الاحتكارية ، وبدأت تصنيع البلاد ، وإزالة كل آثار التخلف الموروثة من الاستعمار الياباني . والثانية جنوبية ، سارت على الخط الرأسمالي ، تحت قيادة الاقطاعيين والرأسماليين الكومبرادوريين والبيروقراطيين المتتبعين (ومنظمهم من البيروقراطيين القدامى الذين خدموا السلطات اليابانية) ، وقهرت الجماهير وتابعت استغلالها ، وربطت الاقتصاد الكوري بمعجلة الاقتصاد الاميركي . وفي الوقت الذي كان فيه الشماليون يحمون الأمية ويعيدون تنظيم البلاد وتدعيم الاقتصاد في جو من الهدوء والاستقرار ، كان الجنوبيون يناضلون ضد النظام الجديد ، ويعترضون لأسوأ التدابير القمعية ، وسط جو من الاضطرابات وعمليات العصيان وحملات التأديب . وكان وجود هذين النظامين المتناقضين ، وعدم اعتراف القوى الوطنية التقدمية في الجنوب بتقسيم البلاد ، وارتباط هذه القوى مع مثلتها في الشمال ، ومناداة الشماليين والقوى الوطنية التقدمية في الجنوب بضرورة توحيد البلاد ، ورغبة الامبرياليين والرجمية الكورية بتدمير النظام الشمالي قبل أن ترسخ أقدمه ويمتد تأثيره إلى الجنوب ، العوامل التي جعلت شبه الجزيرة الكورية منطقة غير مستقرة . ولقد زاد من عدم الاستقرار تحرش السلطات الجنوبية بحيرانها

الشمالين منذ العام ١٩٤٨ ، وكان التحرش يتمثل بالانغارات والدوريات وعمليات القصف البري والجوي والبحري . ولقد تصاعدت هذه التحرشات في العام ١٩٤٩ والنصف الاول من العام ١٩٥٠ ، ووقع في فترة (كانون الثاني ١٩٤٩ - حزيران ١٩٥٠) ١٨٦٠ اعتداء جنوبياً على اراضي الشمال ، منها ٢٥٩ غارة جوية و ٤١ غارة بحرية . وفي ٧ حزيران (يونيو) تورّ الوضع بين الدولتين إلى درجة كبيرة عندما اقترحت « اللجنة المركزية للجهة الديمقراطية لتوحيد الوطن » عقد مؤتمر لتوحيد البلاد ، يضم ٣٠٠ شخص من كافة التنظيمات الجماهيرية والشخصيات والحزاب في كوريا الجنوبية (باستثناء ٨ أشخاص ومن بينهم سينغمان ري) ، وردت السلطات الجنوبية على هذه الدعوة بمنع المدعويين الجنوبيين من السفر إلى الشمال لحضور المؤتمر ، واعتقال المبعوثين الشماليين الذين جاؤوا إلى كيهون (على خط العرض ٣٨) لتسليم الدعوات . وأعلن بريزيديوم المجلس الشعبي الأعلى لجمهورية كوريا الديمقراطية الشعبية في ١٦ حزيران (يونيو) ١٩٥٠ عن اصراره على توحيد البلاد (الذي يمثل مطلباً جماهيرياً ملحاً) ونيته للعمل في سبيل ذلك ، واقترح دمج المجلسين التشريعيين الشمالي والجنوبي في مجلس واحد . واعتبرت سلطات كوريا الجنوبية أن هذه الدعوة عدوان عليها ، وتدخل في شؤونها الداخلية ، ومحاولة لتبديل النظام ، فردت عليها بشن الحرب .

ميزان القوى :

كانت القوات الجنوبية عشية اندلاع القتال تضم ١٥٠ ألف رجل (١٠٠ ألف في الجيش النظامي ، و ٥٠ ألفاً في قوات الدفاع الوطني) بالإضافة إلى ٢٥ طائرة ، و ٧١ مركباً حريباً . وكانت القوات البرية مؤطرة داخل ٨ فرق في كل منها ٦٩٠٠ - ٩٧٠٠ رجل وهي : (الفرق ١ و ٢ و ٣ و ٥ و ٦ و ٧ و ٨ وفرقة العاصمة) وكتيبتان مستقلتان ، وفوج مصفحات ، وفوج مدفعية . وكان تسليحها الاساسي البنادق والرشاشات والهاونات الاميركية بالإضافة إلى ٣٧ مدفعاً مضاداً للدبابات ، و ٣٧ عربة مدرعة ، و ٨٩ مدفع هاوتزر من عيار ١٠٥ م .

وكانت القوات الشمالية تضم ١٤٠ ألف رجل ، منها ٩٠ ألف رجل مؤطرين داخل القوة الضاربة التي كانت تضم ٧ فرق مشاة في كل منها ١٠ آلاف رجل ، واللواء المدرع ١٠٥ ، ولواء مشاة مستقل ، ولواء راكبي الدراجات النارية ، ولواء حرس حدود . وكانت الفرقة تضم ٣ أفواج في كل منها ٣ كتائب

مشاة ، وكتيبة مدفعية ذاتية الحركة ، وفوج مدفعية مقطورة ، ووحدات م/د ، ووحدات المساندة . وكانت اسلحة الشماليين عبارة عن بنادق ورشاشات وهاونات سوفياتية الصنع ، بالإضافة إلى المدافع عيار ٧٦ و ٨٢ م ، ومدافع الهاوتزر ١٢٢ م ، ودبابات « ت - ٣٤ » . و ٣٠ - ٤٠ طائرة مقاتلة من طراز « يالك » .

وإذا قارنا بين قوات الشمال والجنوب وجدنا :
١ - معنويات جيش الشماليين افضل من معنويات جيش الجنوبيين الذي أثرت عليه اوضاع البلاد السياسية وجعلته عرضة للتفكك ، ٢ - القيادات الشمالية تملك خبرة قتالية اكتسبتها من القتال في صفوف الأنصار خلال الصراع ضد اليابانيين ، أو اكتسبتها خلال الاشتراك في العمليات الحربية داخل جيش ماو تسي تونغ . بينما لا تملك القيادات الجنوبية مثل هذه الخبرة ، ٣ - الوعي السياسي في جيش الشماليين أعلى من مثله في جيش الجنوبيين ، ٤ - المدفعية الشمالية متفوقة بنسبة ٣ إلى واحد علاوة على أن المدفع ١٢٢ م السوفياتي قادر على الرمي لمسافة ١٢٥٠ متر ، على حين لا يزيد مدى المدفع ١٠٥ الاميركي عن ٧٥٠٠ متر ، ٥ - التفوق الشمالي في الدبابات ساحق ، ٦ - مكننة القوات الشمالية وبالتالي فان مرونتها اكبر من مثيلتها في القوات الجنوبية ، ٧ - الطيران الشمالي متفوق على الجنوبي بنسبة ١,٥ إلى واحد .

ورغم كل هذه العوامل التي تدل على أن ميزان القوى كان لصالح الشماليين ، فقد شن الجنوبيون الحرب ، نظراً لاعتمادهم على الافادة من عامل المبادرة وتسديد الضربة الأولى ، واستنادهم إلى « الاتفاقية الكورية الجنوبية - الاميركية للدفاع والمساعدة المتبادلين » ، الموقعة في ٢٦ كانون الثاني (يناير) ١٩٥٠ ، والتي كانت تعطي الولايات المتحدة الحق بالتدخل العسكري في كوريا عند اللزوم . وتسمح للكوريين بالافادة من القوات الاميركية البرية والبحرية والجوية التابعة « لقيادة القوات الاميركية في الشرق الاقصى » العاملة بأمره الجنرال ماك آرثر . ولقد كان مقر هذه القيادة في طوكيو ، وترتبط بها كافة القوات البرية والبحرية والجوية العاملة في المحيط الهادي الغربي ، بما في ذلك الاسطول السابع . وهي تعادل ٥٠ ٪ من القوات الاميركية العاملة وراء البحار وتضم : الفيلق الثامن (الفرق ٢٤ ، و ٢٥ ، و ٧ ، وفرقة الخيالة الاولى) . و ٦ أفواج مستقلة ، وحوالي ١١٤٢ طائرة ، والاسطول السابع (اكثر من ١٠٠ مركب حربي ،

منها حاملات طائرات ومدمرات وطرادات وغواصات ومراكب إزال ، وسفن مساندة) .

المرحلة الأولى : مرحلة الحرب الخاطفة (١٩٥٠ - ١٩٥٠/٩/١٥)

في فجر ٢٥ حزيران (يونيو) ١٩٥٠ ، اجتازت قوات كوريا الجنوبية خط العرض ٣٨ بعد قصف مدفعي عنيف امتد على طول الحدود . وكانت قوات الهجوم تتألف من ٦ فرق (٤ في النسق الأول و ٢ في النسق الثاني) . وكانت خطة الهجوم تستهدف احتلال بيونغ يانغ خلال ٣ أيام واسقاط النظام الاشتراكي الشمالي . واهتز العالم لنأ هذا الصراع المسلح الذي اندلع في منطقة حساسة من مناطق الجبهة الباردة بين المسكرين العملاقين ، وعلى مقربة من الحدود الشرقية لأكبر دولتين اشتراكيتين (الاتحاد السوفياتي والصين الشعبية) .

وكان الشماليون يمسون الحدود عند بدء القتال بثلاثة ألوية مشاة ، بينما كانت قواتهم الضاربة بقيادة الجنرال شاي يونغ كون تتركز داخل البلاد . وقامت الالوية الثلاثة بهجوم الجنوبيين ومنعتهم من التوغل شمالي خط العرض ٣٨ أكثر من ١ - ٢ كيلومتر . وبعد عدة ساعات من بدء القتال ، اندفعت القوات الشمالية بقيادة الجنرال شاي من عمق البلاد ، وقامت بهجوم معاكس أوقف تقدم الجنوبيين ، ثم طورت النجاح واجبرتهم على الانسحاب ، وطاردتهم على ثلاثة محاور : المحور الغربي الرئيسي ويتجه نحو سيئول ، والمحور الأوسط المتجه نحو تشون تشون - هونغ تشون ، ومحور يسير مع الشاطئ الشرقي . ولقد تمت خلال المطاردة خمس عمليات :

العملية الأولى : (من ٦/٢٥ إلى ٦/٢٩) : ولقد جرى خلالها عبور نهر ايمجين ، وصدهم الهجمات المعاكسة الجنوبية عند ايد جونج بو ، وتدمير الفرق الجنوبية الثانية والسابعة والثالثة والرابعة في يومي الخامس والعشرين والسادس والعشرين .

وتحت إلهام الجنرال مالك آرثر ، والسفير الاميركي في سيئول جون موسيو ، قرر الرئيس الاميركي ترومان طلب عقد اجتماع مجلس الأمن . ودعا تريغفلي الأمين العام لهيئة الامم المتحدة مجلس الأمن الى الانعقاد في يوم ٢٥ (حسب توقيت نيويورك) ٢٦ حسب توقيت كوريا . وعقدت الجلسة في غياب المندوب السوفياتي . وأدى هذا الغياب الى تصويت مجلس الأمن على قرار يدين كوريا الشمالية وينادي بوقف اطلاق النار وانسحاب الشماليين إلى شمالي خط العرض ٣٨ ، دون أن يستطيع



تقدم القوات الكورية الشمالية على عدة وثبات

٢٤ كيلومتراً. وكانت عصابات الانصار الكورية تعمل وراء الخطوط ، وتهاجم خطوط المواصلات ، وتساعد المهاجمين على التقدم ، وكان التقدم شاملاً على طول الجبهة ، وتحول انسحاب الكوريين الجنوبيين إلى عملية فرار. وفي يوم ٧/٧ تم تعيين مالك آرثر قائداً عاماً للقوات الأمم المتحدة التي بدأت تصل إلى منطقة العمليات بالتتابع.

العملية الثالثة : (٧/٧ - ١٩٥٠/٧/٢٠) : قضى الشماليون يوم ٧/٧ في إعادة التنظيم ، وفي اليوم التالي تابعوا الهجوم ، واحتلوا في يوم ٧/٨ مدينة تشونان التي كان يدافع عنها القسم الباقي من الفوج ٣٤ ، وأصدر مالك آرثر أوامره للقلاع الطائرة ب - ٢٩ (التابعة للقوات الجوية الاستراتيجية S. A. C.) لقصف الطرق والأهداف الاستراتيجية في يوم ٧/٩ . وبعد معارك عنيفة على جميع المحاور ضد القوات الكورية الجنوبية والفرقة الاميركية ٢٤ كلها ،

الجنوبيون . وفي ليلة ٢ - ٣ تموز (يوليو) عبرت الدبابات ، واستطاع المهاجمون تحرير يونغ دونغ بو في يوم ٧/٣ . وفي هذه الأثناء كانت القوات الاميركية قد وصلت إلى كوريا . فلقد نزلت قوة سميث (كتيبة من الفوج ٢١ من الفرقة ٢٤) في مطار بوزان في يوم ٧/١ ، وفي يوم ٢ وصلت المراكب الحربية الاميركية حاملة الفوج ٣٤ من الفرقة ٢٤ . وفي يوم ٧/٣ تمركز الفوج ٣٤ عند خط بيونغ تاك - آرونغ ، وتمركزت قوة سميث شمالي أوسان على طريق سوفون - أوسان . وفي اليوم التالي دخل الشماليون سوفون ودمروا القوات الجنوبية المدافعة عنها ، ولم يبق بين الشماليين والاميركيين أية قوات جنوبية . ووقعت المواجهة الكورية - الاميركية الأولى في يوم ٧/٥ ، وكانت نتيجتها اختراق مواقع قوة سميث وتدميرها . وفي اليوم التالي اصطدم الشماليون مع الفوج ٣٤ ودحروه واجبروه على التراجع

الاتحاد السوفياتي ممارسة حق النقض (الفيتو) ضد هذا القرار . وبعد اتخاذ هذا القرار اجتمع مجلس الدفاع الاميركي الاعلى وقرر التدخل إلى جانب كوريا الجنوبية ، واعطيت الأوامر إلى مالك آرثر للتدخل بحراً وجواً لمنع سقوط منطقة انتشون - تيمبو - سينول ، فبدأت طائرات الموستانغ الاميركية المتمركزة في اليابان وطائرات الاسطول الاميركي بقصف أرتال الشماليين ، كما قام الاسطول بقصف الأرتال المتقدمة على طول الشاطئ الشرقي .

وفي يوم ٢٧ (توقيت نيويورك) اجتمع مجلس الأمن من جديد وأصدر قراراً يقضي بتقديم المساعدة لكوريا الجنوبية ، وبدأت الدول السائرة في ركب الولايات المتحدة تعرض ما تستطيع تقديمه من قوات برية أو بحرية أو جوية للمشاركة في القتال ضد الكوريين الشماليين .

وفي ليلة ٢٦ - ٢٧ وصلت القوات الشمالية (٤ فرق مشاة ولواء مدرع) إلى ضواحي سينول التي غادرتها حكومة سينغمان ري إلى ديدجون . وكانت الحالة المنوية للقوات المدافعة عن العاصمة متدهورة . وزاد من تدهورها قيام الجنوبيين ، وسط الفوضى والاضطراب ، بنسف الجسر الواقع على نهر هان في ليلة ٢٧ - ٢٨ ، الأمر الذي قطع هذه القوات عن مؤخراتها . وفي يوم ٢٨ سقطت العاصمة تحت ضربات القوات الشمالية التي ساعدتها انتفاضة الجماهير داخل العاصمة نفسها . ويسقط سينول اختفت وحدات الدفاع المحلي ، وهبط عدد الجيش الجنوبي من ١٠٠ ألف إلى ٢٢ ألفاً ، وزحف الشماليون خلال أربعة أيام ٧٠ - ١٠٠ كيلومتر .

العملية الثانية : (٦/٣٠ - ٧/٦) : في يوم ٦/٢٩ حضر الجنرال مالك آرثر إلى كوريا ، وزار خطوط القتال ، ورأى أن التدخل الجوي - البحري غير كاف ، وأن من الضروري تدخل اميركا بقوات برية لإيقاف الهجوم . وأرسل إلى واشنطن تقريراً بهذا الصدد . وكان يعتقد أن وصول فرقتين اميركيتين سيقلب الموقف لصالح الجنوبيين . وكان رد فعل الرئيس الاميركي ترومان إصدار الأوامر بإرسال فرقتين من اليابان إلى كوريا . والفرقة ٢٤ الأمر بالحركة من اليابان إلى كوريا لتكون طليعة قوات التدخل ، وبدأت مقدمة الفرقة الحركة بالفعل في يوم ٧/١ ، وزاد نشاط الطيران والبحرية الاميركيين . ولكن القوات الكورية الشمالية تابعت التقدم ، وعبرت الفرقة الثالثة نهر هان بالقوة في ٦/٣٠ ، وشكلت رأس جسر لعبور الفرقة الرابعة ، وصدت الهجمات المعاكسة التي شنها

طائرات المجموعة الجوية الأميركية الخامسة إلى قاعدة تايجو ، وقيام طائرات الموستانغ وشوتينغ ستار ومراكب الاسطول بقصف القوات الشمالية ، قد استطاعت هذه القوات متابعة التقدم على المحور الشرقي حتى بوهانغ ، ووصلت على المحور الأوسط الى شمالي تايجو ، ووصلت من الغرب الى نهر نسام ونهر ناكوتونغ ، وعبرت طلائعها هذين النهرين ، وأقامت عدة رؤوس جسور . وحاول المدافعون تصفية رؤوس الجسور بهجمات معاكسة مدعومة بالطائرات والدبابات ، ولكنهم فشلوا في ذلك . ولقد ظهر خلال هذه العملية أن القوات الشمالية كانت تبذل جهداً جباراً لتصفية جيب بوزان بعد أن حررت ٩٠٪ من البلاد . وكانت غايتها من ذلك تحرير الجنوب قبل انقلاب ميزان القوى بشكل جذري لصالح الخصم . وكان أهم ما يتميز به هجوم الشماليين من ١ إلى ٢٠ آب (أغسطس) بشكل خاص ، متابعة الضغط الهجومي رغم عدم وجود التفوق بالقوى والوسائط ، (٧٠ ألف شمالي مقابل ٩٢ ألف اميركي وكوري جنوبي) ، ورغم بعد قواعد المهاجمين واعتماد المدافعين على قواعد قريبة وامدادات مستمرة ، ورغم تعرض قوات الهجوم لضربات جوية مستمرة وتعرض أرتال الامداد والتنوير لقصف القلاع الطائرة ب- ٢٩ نهراً وب- ٢٦ ليلاً .

العملية الخامسة (١٩٥٠/٩/١٥ - /٨/٢١) :

كانت منطقة بوزان الباقية بيد القوات الاميركية تنكمش يوماً بعد يوم ، ولقد طالب الجنرال ووكر قائد الجيش بارسال الدعم السريع وإلا تعرضت قواته لدمار جديد . وحتى نهاية شهر آب (أغسطس) تجمع في منطقة بوزان ٥٠٠ دبابة اميركية و ٥ فرق اميركية معززة (١٠٠ ألف رجل) ، و ٨ فرق كورية جنوبية . وكان حجم القوات الشمالية المعدة لتصفية هذه المنطقة ١٣ فرقة مشاة وفرقة مدرعة (٩٨ ألف رجل ثلثهم من المتطوعين الجدد) . وكانت هذه القوات تعمل تحت قيادة الجنرال كيم شايك الذي حل محل الجنرال شاي يونغ . وفي يوم ٨/٢٤ بدأ كيم شايك هجومه الشامل رغم تفوق قوات الخصم وخاصة في المدرعات والمدفعية ووسائط النقل ، بالإضافة إلى التفوق الكامل في البحر والجو . واستعدت قوات المحور الشرقي بوهانغ (الذي كان الخصم قد اعاد احتلالها) وأنغ أنغ . وقامت قوات شمالية كبيرة حوالي ٨ فرق بالهجوم على تايجو من ٤ محاور محاولة تطويقها ، وانفجعت ٤ فرق من الغرب ، واجتازت نهر نام وتقدمت باتجاه بوزان

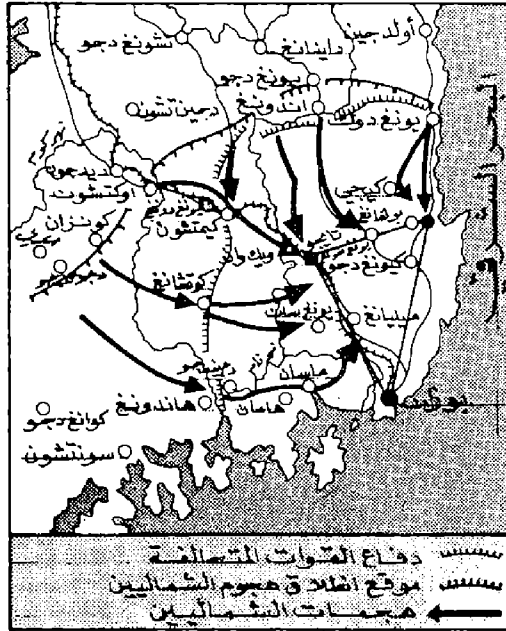

الضغط على جيب بوزان



اعداد غزو كوريا الشمالية

الجنرال وليام دين في الأسر .

العملية الرابعة : (١٩٥٠/٨/٢٠ - ٧/٢١) :

في مطلع هذه العملية كان الجيش الاميركي الثامن قد وصل إلى كوريا بكل وحداته . وكان الاميركيون يحاولون إعادة تنظيم قوات كوريا الجنوبية ورفع عددها إلى ٨٥ ألف رجل . ومقابل هذه القوات حشد الجيش الشعبي الكوري ١٢ فرقة وضع ٨ فرق منها في اتناق القتال الأولى و ٤ فرق في الاحتياط العملياتي . وكانت خطة الشماليين التقدم على أربعة محاور وتطهير الجزء الجنوبي من البلاد بالتعاون مع قوات الانصار العاملة وراء خطوط العدو . على حين كانت الخطة الأميركية الاستناد الى نهر ناكوتونغ ، وإعاقة التقدم إلى أبعد وقت ممكن ريثما يقوم الطيران الاستراتيجي بانهاك الشماليين ، وريثما يتكامل وصول الامدادات الاميركية والوحدات التي وعدت الدول المتحالفة بارسالها . وعلى الرغم من وصول



تدريب الكوريين الشماليين على الرمي



مظلي شمالي ومعدات الحرب البيولوجية

وصل الشماليون إلى نهر كوم في يوم ١٢ ، وأخذوا يستعدون لاحتلال عقدة المواصلات البرية ديدجون . وكانت خطة الجنرال دالتون ووكر الذي وصل إلى كوريا يوم ٧/٨ ليقود الجيش الثامن (الفرقة ٢٤ والفرقة ٢٥ التي وصلت بعدها ، والفوج ٢٧ المسمى «ولف هاند» ، والذي وصل إلى كوريا في ٧/١٠) ، تتمثل في الصمود على نهر كوم ، وتعطيل الهجوم على المحاور الأخرى وخاصة المحور الشرقي بغية الاحتفاظ بميناء بوهانغ الذي قررت فرقة الخيالة الاميركية الاولى النزول فيه عندما تكمل استعداداتها . وفي يوم ١٤ بدأ الشماليون عبور نهر كوم وانتهى العبور وسقوط خط الجنرال ووكر في يوم ٧/١٦ . وبعد يومين نزلت فرقة الخيالة الاميركية الاولى في بوهانغ وتحركت لأخذ مواقعها عند يونغ دونغ . وفي يوم ٢٠ سقطت مدينة ديدجون التي تمركزت فيها قيادة الفرقة ٢٤ . وتشتمت الفرقة ، ووقع قائدها

مدمرات بالإضافة إلى طائرات الكورسيه المنطلقة من حاملات الطائرات، وفي صبيحة يوم ١٥ زلت مشاة البحرية على أرض الجزيرة واحتلتها، وفي الساعة ٤:٤٥ من بعد ظهر اليوم نفسه تم الانزال في انتشون، واستمرت معركة انتشون حتى مساء ١٦. ولم تتوقف القوات الاميركية عند المقاومة المحلية التي أخذ الجنوبيون على عاتقهم مهمة تصفيها، بل انطلقت باتجاه مطار كيمبو فاحتلته في ليلة ١٧ - ١٨/٩. وصار بوسع المهاجمين عمل جسرين أحدهما جوي والآخر بحري ونقل القوات اللازمة لاحتلال سيئول.

أمام خطر التطويق الاستراتيجي قرر الكوريون الشماليون تطبيق خطة تتمثل في الدفاع في منطقة الانزال أطول مدة ممكنة، لترك الطريق إلى الشمال مفتوحاً، وسحب القوات المحيطة بمنطقة بوزان، بعد ترك ستارة تأخرية تعوق تقدم العدو، وخلق «الجهة الثانية» العاملة على مؤخراته، وإعداد قوات احتياطية جديدة مهمتها التعاون مع المصائب والجهة الثانية في سبيل تحويل الوضع العام لصالح الجيش الشعبي الكوري. وفي يوم ٢٠ ايلول (سبتمبر) وصلت طلائع فرقة المشاة البحرية الأميركية الأولى إلى أبواب سيئول، ولكن عنف الدفاع واستبساله أجبر الأميركيين على دعم هذه الفرقة بالفرقة الكورية الجنوبية ١٧ والفرقة ٣٢ من الفرقة الأميركية ٧. وجرت المعركة داخل العاصمة الجنوبية من بيت إلى بيت، وكان تفوق المهاجمين بنسبة ٤ إلى واحد. وفي يوم ٩/٢٨ سقطت سيئول بيد المهاجمين، بعد أن دمرها القصف الجوي العنيف. وقامت القوى الرجعية بتصفيّة الوطنيين الوجوديين التقدميين.

وفي الوقت الذي بدأ فيه ضغط قوات الانزال من انتشون باتجاه سيئول، قام الجيش الثامن (الفيلق الاميركي الأول، والفيلق الاميركي التاسع، واللواء ٢٧ البريطاني، وعدة فرق كورية جنوبية) الموجودة في منطقة بوزان بشن هجوم من الجنوب إلى الشمال في يوم ٩/١٦، وكان ميزان القوى على هذه الجهة لصالح المهاجمين بنسبة ٢,٤ إلى واحد. ولقد تقدمت الفرقة الجنوبية الثالثة على الشاطئ الشرقي بصعوبة وراء الفرقة الشمالية الخامسة المنسحبة. وكانت غاية هذه الفرقة الاتصال مع وحدات الانزال التي نزلت في سامتشوك وراء الشماليين في يوم ٩/٢٠. أما الفيلقان الاميركيان الأول والتاسع فكانا يحاولان، مع القوى المتحالفة الأخرى، خرق الستارة الشمالية والاندفاع باتجاه سيئول للاتصال مع الفرقة السابعة (من الفيلق العاشر) التي اندفعت إلى الجنوب عن

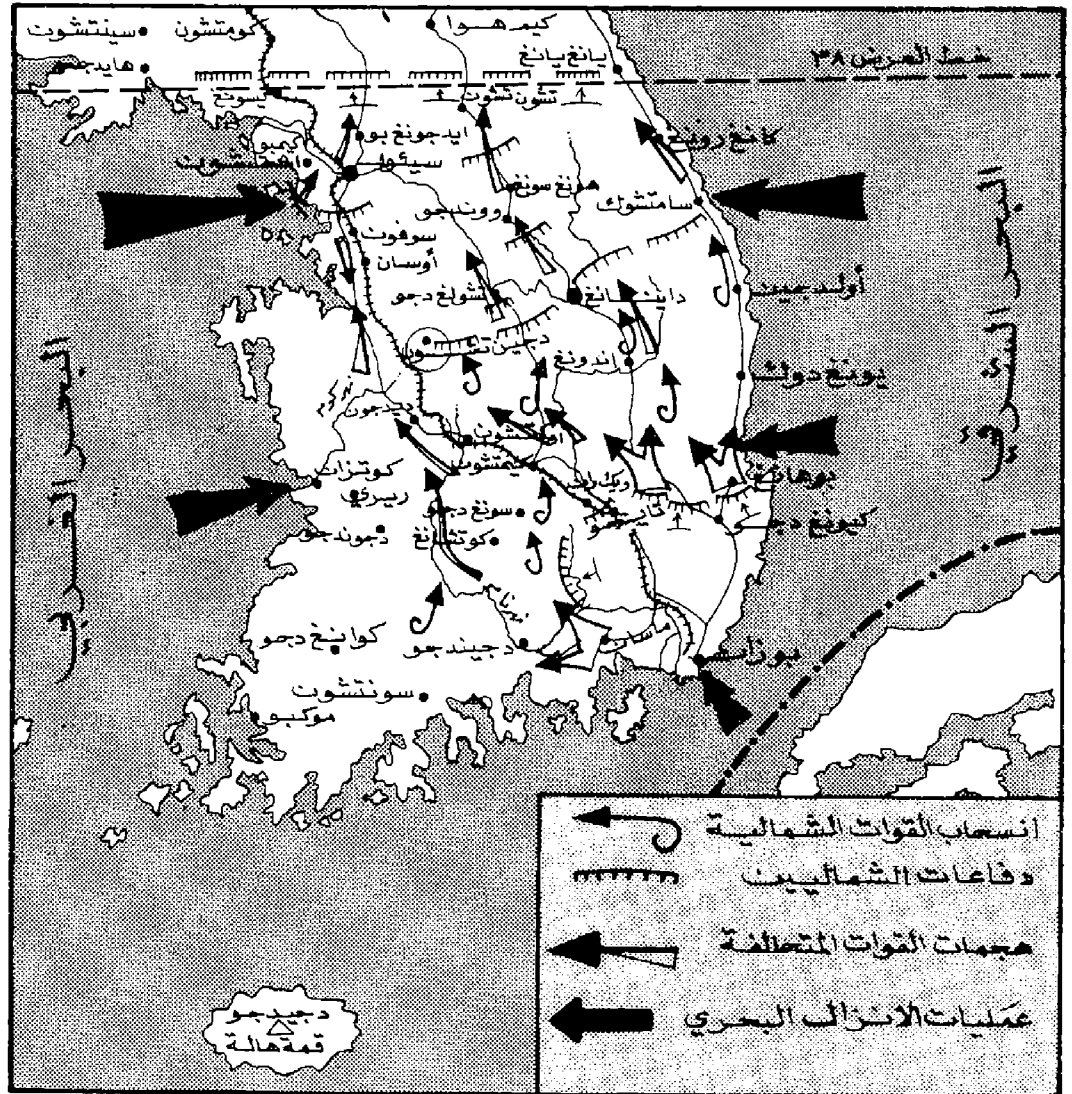

الهجوم الأميركي الماكس

الأولى من مشاة البحرية الأميركية، والفرقة الأميركية السابعة، والفرقة الكورية الجنوبية ١٧، ووحدات من الدول المتحالفة) في ميناء انتشون القريب من العاصمة سيئول. وكان الهدف من هذا الانزال الوصول بسرعة إلى عقد مواصلات القوات الشمالية، وقطعها، وتطويق الجيش الشعبي الكوري وإبادته بعد ذلك بهجوم مزدوج تشنه قوات الانزال وقوات الجيش الثامن الموجودة في منطقة بوزان.

وبدأت العملية بأعمال تشيئية خداعية، مثل قصف ميناء كوزان في ٩ ايلول، والاغارة عليه في يوم ١٢، والهجوم على ميناء نام بو يوم ١٣، وقصف سامتشوك، من البحر في يوم ١٤، حتى لا يستطيع الشماليون تقدير أهمية قصف جزيرة وولي الواقعة عند مدخل ميناء انتشون، والذي بدأ منذ يوم ١٠. وفي يوم ١٣ تعرضت الجزيرة وولي لقصف عنيف قامت به ٤ طرادات و ٦

محاولة قطع طريق بوزان - تايجو. وفقدت قيادة المدافعين المبادهة، وكان من الواضح أن الهجمات الماكسة التي تشنها القوات الأميركية غدت محدودة الفاعلية ولا تستطيع إيقاف الزحف الشمالي، وأن استمرار الوضع على ما هو عليه سيؤدي إلى انهيار الخط الدفاعي وتفتته إلى جزر وسط بحر من المهاجمين. وأن انقاذ بوزان والقوات المدافعة عنها يحتاج إلى معجزة.

المرحلة الثانية : الانزال الاميركي والانسحاب الاستراتيجي (من ٩/١٦ إلى ١٠/٢٤/١٩٥٠) في ١٥ ايلول (سبتمبر)، وبعد أن حرر الشماليون ٩٠٪ من مساحة كوريا الجنوبية و ٩٢٪ من عدد سكانها، وأخذوا يضغطون على بوزان استخدم ماك آرثر تفوقه البحري والجوي، وقام بحركة استراتيجية غير مباشرة على مؤخرة القوات الشمالية، تمثلت في إزلال الفيلق العاشر (الفرقة



ضباط كوريون وصينيون يخططون للمعركة

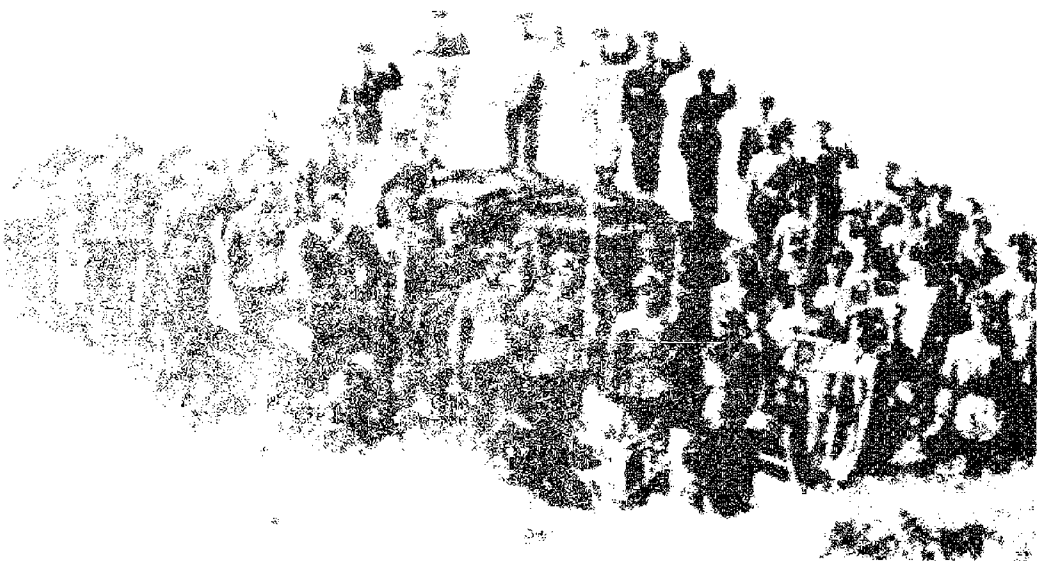

جنود من المتطوعين الصينيين في كوريا

وكانت الخطة الاميركية تتلخص بما يلي :

- ١ - سحب الفيلق العاشر من الجبهة ، ونقله بحراً وإزاله في وونسان (على الساحل الشرقي) ،
- ٢ - دفع الجيش الثامن باتجاه سيئول - بيونغ يانغ ،
- ٣ - دفع الفيلق العاشر - بعد إزاله في وونسان - على المحور العرضاني وونسان - بيونغ يانغ ، ليدخل العاصمة الشمالية من الشرق . ورغم اعتراض قائد الجيش الثامن وقادة الفيلق العاشر على هذه الخطة ، فقد أصر مالك آرثر على تنفيذها . وشكل قوة مشتركة خاصة قوامها ٢٥٠ سفينة ، مهمتها نقل فرقة مشاة

قواتهم على هذا المحور ووجهوها إلى الجبال الوسطى في كوريا الشمالية استمداً لتشكيل « الجبهة الثانية » . وفي يوم ١٥ وصل الجنوبيون إلى ميناء هونغ نام واستولوا عليه . وفي هذه الاثناء كانت الفرق الجنوبية ٦ و ٧ و ٨ تتقدم نحو المثلث الحديدي . وفي يوم ١٠/٩ اجتازت القوات المتحالفة خط العرض ٣٨ ، بعد أن اتخذت القيادة الاميركية قراراً بالتقدم حتى نهر آنونك (يالو) ، بعد أن اعتقدت أن التهديدات الصينية - السوفياتية بالتدخل عبارة عن دعاية وتهديدات غير قابلة للتنفيذ .

طريق سيئول - ديدجون . وكان المهاجمون يصادفون الدود والمقاومات المتعاقبة ويتعرضون للهجمات المعاكسة واغارات العصابات على مؤخراتهم . وفي ليلة ١٩ - ٢٠ سحبت القيادة الشمالية الفرقتين ٦ و ٧ العاملتين أمام الفيلق الاميركي التاسع وامرهما بالتوجه نحو الشمال عبر الجبال . وبقي الوضع غامضاً على الجبهة حتى يوم ٩/٢٢ حيث أصدر الجنرال ووكر قائد الجيش الثامن أمراً بشن هجوم عام يدعمه الطيران . ولكن تداخل القوات أدى إلى وقوع أخطاء كبيرة تمثلت في قيام الطيران الاميركي بقصف القوات المتحالفة (مثل قصف اللواء البريطاني ٢٧ عند التل ٢٨٢ قرب سونغ دجو في يوم ٩/٢٣) . وفي يوم ٩/٢٦ تم اتصال القوات المتقدمة من الجنوب مع الفرقة السابعة المتقدمة من الشمال . ولكن الطوق أغلق على فراغ تقريباً ، لأن الشماليين أفادوا من مقاومة سيئول الطويلة ومن العمليات التأخيرية التي قامت بها الساترا أمام الهجوم القاسم من الجنوب ، فانسحبت نحو كوريا الشمالية قبل إغلاق الطوق ، بينما توزعت بعض قواتها في الجبال والقرى بمساعدة السكان .

وفي ١٠/١ انتهى انسحاب كبد القوات الشمالية إلى ما وراء خط العرض ٣٨ . وظهر في قيادة القوات المتحالفة رأيان : يرى أولهما ضرورة مطاردة الشماليين داخل كوريا الشمالية لتدمير قواتهم قبل أن يعيدوا تنظيمها ، بينما يرى الثاني ان من الأفضل الوقوف عند خط العرض ٣٨ ، بغية عدم استفزاز الاتحاد السوفياتي والصين الشعبية . وكان الاميركيون قد استعدوا لهذا الموقف من قبل ، بأن عرضوا المسألة على الجمعية العامة للأمم المتحدة بغية منع السوفيات من استخدام حق النقض « الفيتو » . وفشلت محاولات السوفيات لايقاف القتال عند خط العرض ٣٨ . وفي ١٠/٤ حصلت الولايات المتحدة على التفطية السياسية الدولية عندما صوتت الجمعية العامة إلى جانب اقتراح تقول إحدى فقراته: « تتخذ كل الخطوات المناسبة لتأمين شروط الاستقرار في كوريا كلها » ، ولكن الاجراءات الشكلية عطلت صدور هذا القرار حتى يوم ١٠/٧ .

بعد أن القوات الجنوبية لم تنتظر قرار الأمم المتحدة بل دفعت الفرقة الجنوبية الثالثة التابعة للفيلق الاول منذ يوم ١٠/١ عبر خط العرض ٣٨ . وفي اليوم نفسه أذاع ماك آرثر بياناً طالب فيه كوريا الشمالية بالاستسلام . وفي ١٠/٢ اجتازت فرقة الكابيتول الجنوبية خط العرض ٣٨ وتقدمت بسرعة ٢٤ كيلومتر في اليوم نظراً لأن الشماليين سحبوا

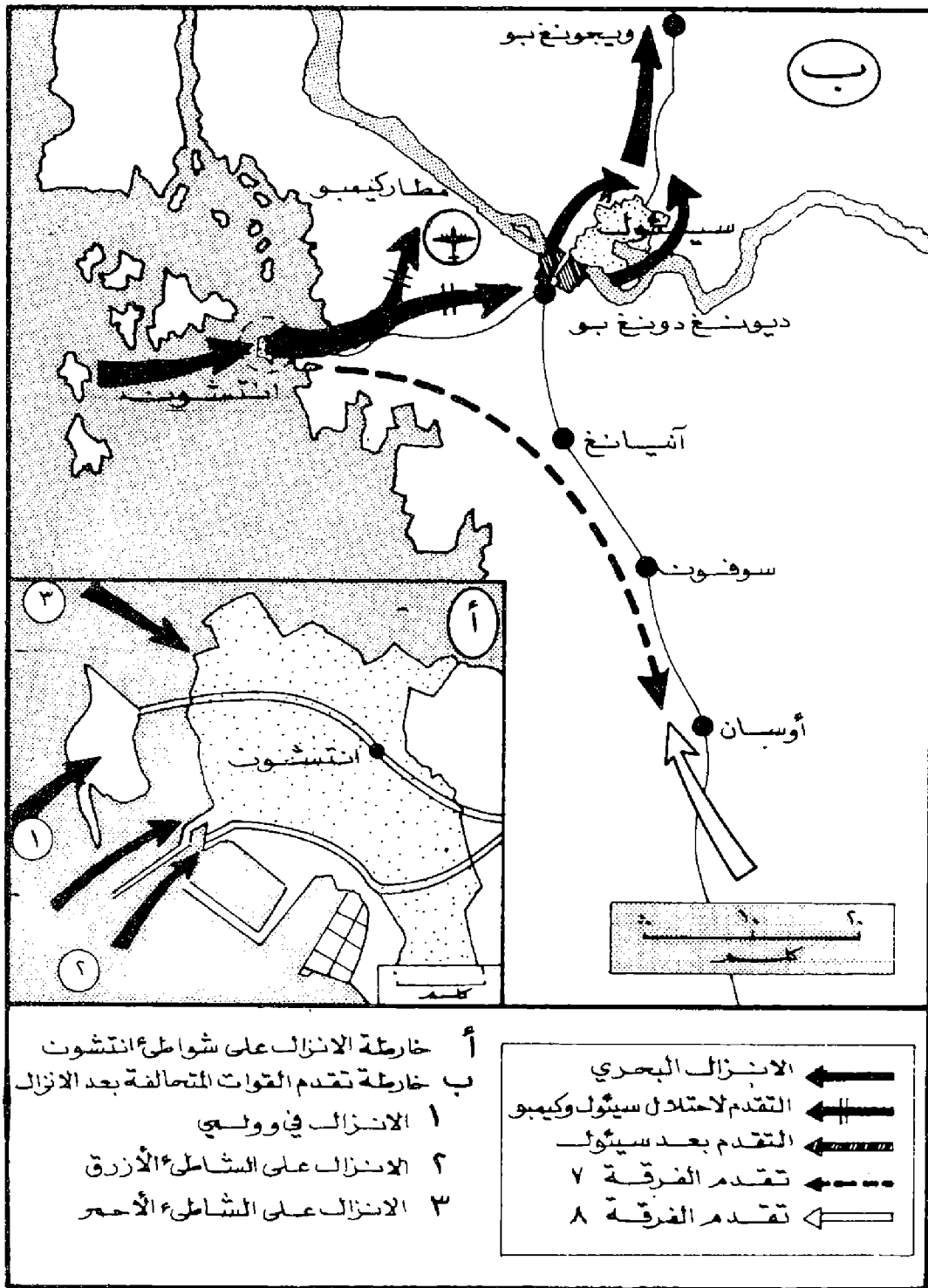

الانزال في انتشون واحتلال سيئول

الأميركي العاشر والفيلق الجنوبي الأول مهمة تطهير الساحل الشرقي والجزء الشمالي من البلاد. وفي يوم ١٠/٢٥، وبينما كانت الفرقة الجنوبية الثالثة منطلقاً من هونغ نام باتجاه خزان جانغ جين، اصطدمت وحداتها بقوات صينية، وعلمت أن الفرق ١٢٤ و ١٢٥ و ١٢٦ من الجيش الصيني ٤٢ التابع للجيش الميداني الرابع قد عبرت نهر آمونك (بالو) متجهة نحو خزان جانغ جين. ورغم خطورة هذا الصدام، فإن القوات الأمريكية لم

إلى بلادهم في عيد الميلاد.

المرحلة الثالثة: (١٠/٢٥ - ١٠/١٠ - ١٩٥١)

العملية الأولى (١٠/٢٥ - ١١/٢٥ / ١٩٥٠): في نهاية تشرين الأول (أكتوبر)، بدأ الأعداد لشن المعركة النهائية، فأصدر ماك آرثر أوامره إلى الفيلق الأمريكي الأول بالتقدم على الساحل الغربي، كما أصدر أوامره إلى الفيلق الجنوبي الثاني بالتقدم على المحور الأوسط، وأعطى الفيلق

البحرية الأمريكية الأولى وأزالتها في وونسان. ثم قام بنقل الفرقة الأمريكية السابعة بالقطارات من الجهة إلى بوزان ليحملها من هناك بالسفن وينزلها في وونسان وراء فرقة مشاة البحرية الأولى. وكان موعد انزال وونسان في ١٠/٢٠. بيد أن مدخل ميناء وونسان كان مزروعاً بالألغام البحرية، الأمر الذي عرقل عملية الانزال. وبينما كانت كاسحات الألغام والطائرات تحاول فتح الثغرات في حقول الألغام البحرية تكبدت الكاسحات خسائر كبيرة تمثلت في غرق الكاسحتين الأميركيتين «الرهينة» و«القرصان» والكاسحة اليابانية رقم ١٤، والكاسحة الكورية الجنوبية رقم ٥١٦. وقبل أن يتم فتح الثغرات ويتم الانزال، استطاعت الفرقة الجنوبية الثالثة احتلال ميناء وونسان من البر. وبقي جنود فرقة مشاة البحرية الأولى على مراكبهم، ولم يدخلوا الميناء إلا في يوم ١٠/٢٦. وفي هذا الوقت كانت قوات المحور الغربي (فرقة الحيالة الأولى، والفرقة الأمريكية ٢٤، والفرقتان الجنوبيتان ١ و ٨، ووحدات إنكليزية وأسترالية) تتقدم باتجاه بيونغ يانغ. وفي يوم ١٩ وصلت هذه القوات إلى مشارف بيونغ يانغ. وفي اليوم التالي انزل الجنرال ووكر فوج المظلات الأميركي ١٨٧ على مسافة ٤٠ كيلومتراً شمالي بيونغ يانغ. واحتل الفوج مدينتي سوكتشون وسونتشون. واجتازت القوات المتحالفة نهر ديدونغ واحتلت بيونغ يانغ في يوم ١٠/٢١، بعد أن انسحب منها ٣٠ ألف جندي، رغم وجود فوج المظلات ١٨٧ على خط انسحابهم. وبدأت سلطات سينغمان ري حملة إرهاب شملت العاصمة والمناطق المحتلة في كوريا الشمالية، وراح ضحيتها ١٣٠ ألفاً من المدنيين.

وبعد احتلال العاصمة تابعت القوات المتحالفة تقدمها باتجاه الشمال. ولكن مؤخراتها تعرضت لهجمات «الجهة الثانية» شمالي خط العرض ٣٨ وجنوبه. وكانت الجهة الثانية في الجنوب تضم أكثر من ٤٠ ألف رجل من العصابات والقوات النظامية التي التحقت بها. أما الجهة الثانية في الشمال فكانت تحتل الجبال الوسطى وتقطع الاتصال بين الفيلق العاشر المتقدم على الشاطئ الشرقي، والجيش الثامن العامل في الغرب. وفي يوم ١٠/٢٤ عبرت القوات الجنوبية واللواء البريطاني ٢٧ نهر تشونغ تشونغ، وسارت خلفها الفرقة الأمريكية ٢٤، بينما كانت قوات الفيلق العاشر تتقدم في الشرق على شكل مروحة. وساد الاعتقاد بأن الحرب سائرة نحو نهايتها. وصرح ماك آرثر بأن الجنود سيمودون

ألف رجل) الهجوم فجأة ، وقطعت التماس مع العدو ، وانسحبت ، تاركة القوات المتحالفة أمام موقف غامض لا تستطيع تفسيره .

ولقد حاول ماك آرثر في هذه الفترة قصف مناطق الحشد الصينية في منشوريا ، وقصف الجسور المقامة على نهر آمونوك (يالو) لمنع وصول الامدادات والنجديات إلى كوريا الشمالية . ولكن واشنطن رفضت السماح بقصف منشوريا حتى لا يؤدي ذلك إلى تصعيد القتال . وسمحت بقصف الجانب الكوري من جسور نهر آمونوك (يالو) فقط ، دون التعرض للمنشآت الكهربائية المقامة على النهر . وكانت طائرات الدول المتحالفة تصطدم مع طائرات الميغ - ١٥ الشمالية المنطلقة من المطارات المنشورية ، ولا تستطيع مطاردتها داخل الاجواء المنشورية . ولقد طالب ماك آرثر بأن يسمح له بقصف المطارات في منشوريا أو مطاردة الطائرات داخل الاجواء الصينية ، ولكن هذا الطلب جوبه بالرفض ، نظراً لأن قيادة المتحالفين السياسية كانت تعمل ما في وسعها لتهدئة الصين الشعبية والاتحاد السوفياتي وعدم استفزازهما .

وفي الفترة ما بين ٧ و ٢٥ تشرين الثاني (نوفمبر) ساد الهدوء النسبي في جبهات القتال . وعادت القوات المتحالفة الى التقدم من جديد وبشكل حذر ، دون أن تصطدم بقوات كورية - صينية كبيرة . واستمرت عمليات الجبهة الثانية على مؤخرات القوات المتحالفة . وكانت قوات المتطوعين الصينيين تندفق خلال هذه الفترة عبر نهر آمونوك (يالو) وتتقدم نحو مناطق الحشد ليلا للتخلص من خطر الطيران . وفي النصف الثاني من تشرين الثاني (نوفمبر) عبرت قوات من الجيش الثامن نهر تشونغ تشونغ ، وتابعت قوات الفيلق العاشر تقدمها في شعاب الجبال الشرقية المغطاة بالثلوج . واكملت فرقة مشاة البحرية الاميركية الأولى تقدمها نحو منطقة خزان دجونغ جين ، وتحركت الفرقة السابعة على محور هيسانجين ، وتابعت قوات كوريا الجنوبية زحفها على الساحل الشرقي .

العملية الثانية (٢٦/١١/٥٠ - ٣١/١٢/٥٠) : أمام اختفاء القوات الكورية - الصينية ، سمحت القيادة السياسية للمتحالفين بشن عملية هجومية « لتحديد قوة الجهد الصيني واتجاهه وهدفه » . ولكن ماك آرثر قرر شن « الهجوم الذي ينبغي الحرب » . وكانت خطته دفع الجيش الثامن على جبهة عريضة من المحورين الغربي والأوسط ، ومتابعة التقدم بقوات كورية جنوبية على الشاطئ الشرقي ، على حين يقوم الفيلق العاشر بالتقدم باتجاه الشمال



الجيش الشعبي الكوري عند تحرير كوريا من اليابانيين (١٩٤٥)

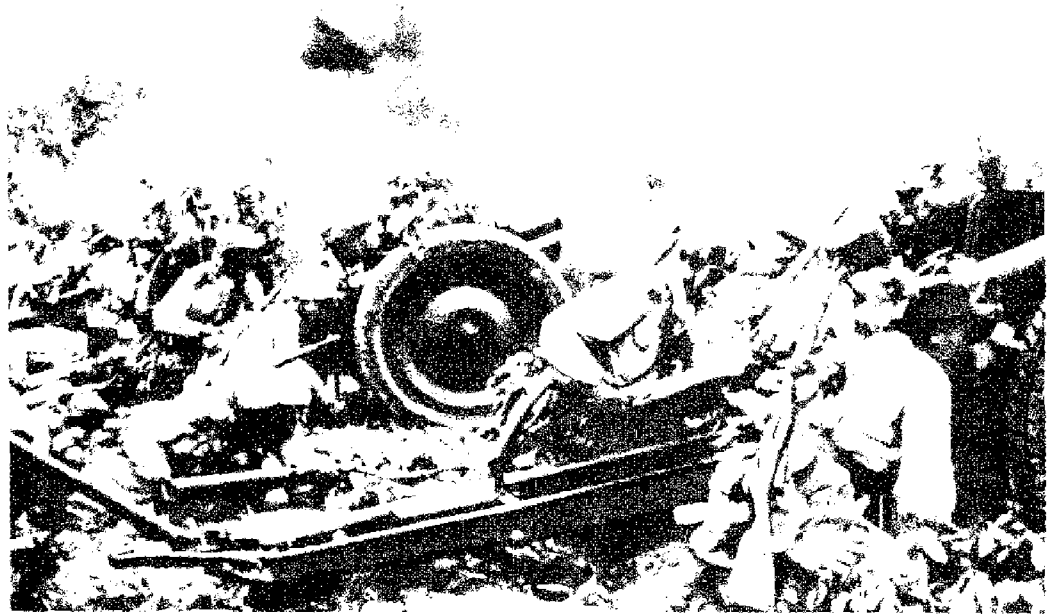

المدفعية الكورية في المعركة

الأمم ، ولكنها لم تلبث أن أمرته بالانسحاب إلى ما وراء نهر تشونغ تشونغ نظراً لوجود بوادر هجوم مضاد قوي . ومنذ مطلع تشرين الثاني (نوفمبر) أخذ الهجوم «ناكس الكوري - الصيني شكلا كاسمياً . وظهر بدوح أن القوات المتحالفة تواجه قوات ذات حجم هائل ، وتحرك باصرار لفصل الفيلق العاشر عن الجيش الثامن وتدميرها . وبدأ انسحاب القوات المتحالفة على جميع الجبهات . وفي يوم ١١/٧ أوقفت القوات الكورية - الصينية (١٢٠

تأبه له كما ينبغي ، وتابعت عملياتها وتقدمها نحو الشمال . وجاءت الصدمة العنيفة في القطاع الأوسط في ٢٩ و ١٠/٣٠ حيث تعرضت الفرقة الكورية الجنوبية السادسة من الفيلق الثاني لصدمة أبادت ثلثها ، فانهارت معنويات الفيلق بأسره وبدأ الانسحاب نحو الجنوب في ١١/١ ، وفي أقصى الغرب تعرض الفوج البريطاني ٢٧ لصدمة قوية عند دجونغ دجو في ١٠/٣٠ ، فسحبته القيادة إلى الخلف ودفعت الفوج ٢١ من الفرقة ٢٤ إلى

الجيش الثامن مهدداً بالتطويق . فدفع الجنرال ووكر اللواء التركي لسد الثغرة ومنع تقدم المهاجمين ، ولكنه لم يستطع الصمود ودمرت وحداته . واضطرت فلوله إلى الانسحاب نحو بيونغ يانغ ، بعد أن انسحبت القوات الاميركية المجاورة له (الفرقة ٢) دون أن تعلمه . وانسحب الجيش الثامن بسرعة إلى جنوبي نهر تشونغ تشونغ . وفي يوم ١٢/١ عبرت القوات الكورية - الصينية النهر الذي وقفت وراءه الفرقة الثانية للدفاع عنه . ولم تستطع الغارات الجوية الاميركية منع الشماليين من العبور أو من مطاردة الفرقة الثانية وايقاع ارتالها المنسحبة في الكمانين . وخسر الجيش الثامن في الاسبوع الأول من العملية الثانية ٢٢٢٠٨ قتلى ، بالإضافة إلى ١١٧٥ أسيراً امريكياً وبريطانياً وتركياً و ٥٣٣٥ أسيراً كورياً جنوبياً . وتابع الكوريون والصينيون اندفاعهم نحو بيونغ يانغ التي حرروها في يوم ١٢/٦ . وتم طرد القوات المتحالفة إلى ما وراء خط العرض ٣٨ في يوم ١٢/١٠ . وفي ١٢/٢٦ تم تحرير هايدجو ، ووجه الجنرال تشو ، قائد قوات المتطوعين الصينيين في كوريا ، انذاراً ذكر فيه ضرورة الانسحاب الكامل من كوريا . وتمركزت قوات الجيش الثامن جنوبي خط العرض ٣٨ بعد انسحاب طويل فقدت خلاله ٣٦ ألف رجل من بينهم قائد الجيش الجنرال ووكر الذي قتل في يوم ١٢/٢٣ .

وكان الفيلق العاشر في مطلع تشرين الثاني (نوفبر) أسعد حظاً من الجيش الثامن ، إذ أنه تابع تقدمه دون أن يلاقى مقاومة تذكر . وكانت صعوبة الأرض وقسوة الطقس العائقين الوحيدين أمام التقدم . وفي ١١/١٩ ، أعطيت الأوامر لفرقة مشاة البحرية الاميركية الأولى ، التي وصلت إلى سهل غوتوري ، باعداد الهجوم على منطقة خزان جيانغ جين . ولقد اصطدمت أرتال الفرقة المهاجمة على طريق هام هونغ - دجونغ جين بكمانين واغارات على خطوط المواصلات ، ولكنها تابعت تقدمها ، وخاصة بعد أن تعرض الجيش الثامن للهجوم الساحق في يوم ١١/٢٦ . وكان قائد الفيلق العاشر الجنرال فان فليت يعتقد أن بوسعه الوصول إلى مجنبة ومؤخرات القوات الكورية - الصينية التي تهاجم الجيش الثامن ، وتخفيف الضغط عن هذا الجيش .

وترك الشماليون القوات الاميركية تتوغل بعمق بعد ريودامري . وفي صبيحة ١١/٢٨ بدأ الهجوم الشمالي على الرتل الممتد على الطريق ، واستطاعوا خلال ٣ أيام اغلاق الطريق على امتداد ٥٠ كيلومتراً . وبدأوا بتصفية القوات الموجودة على هذا الطريق ،

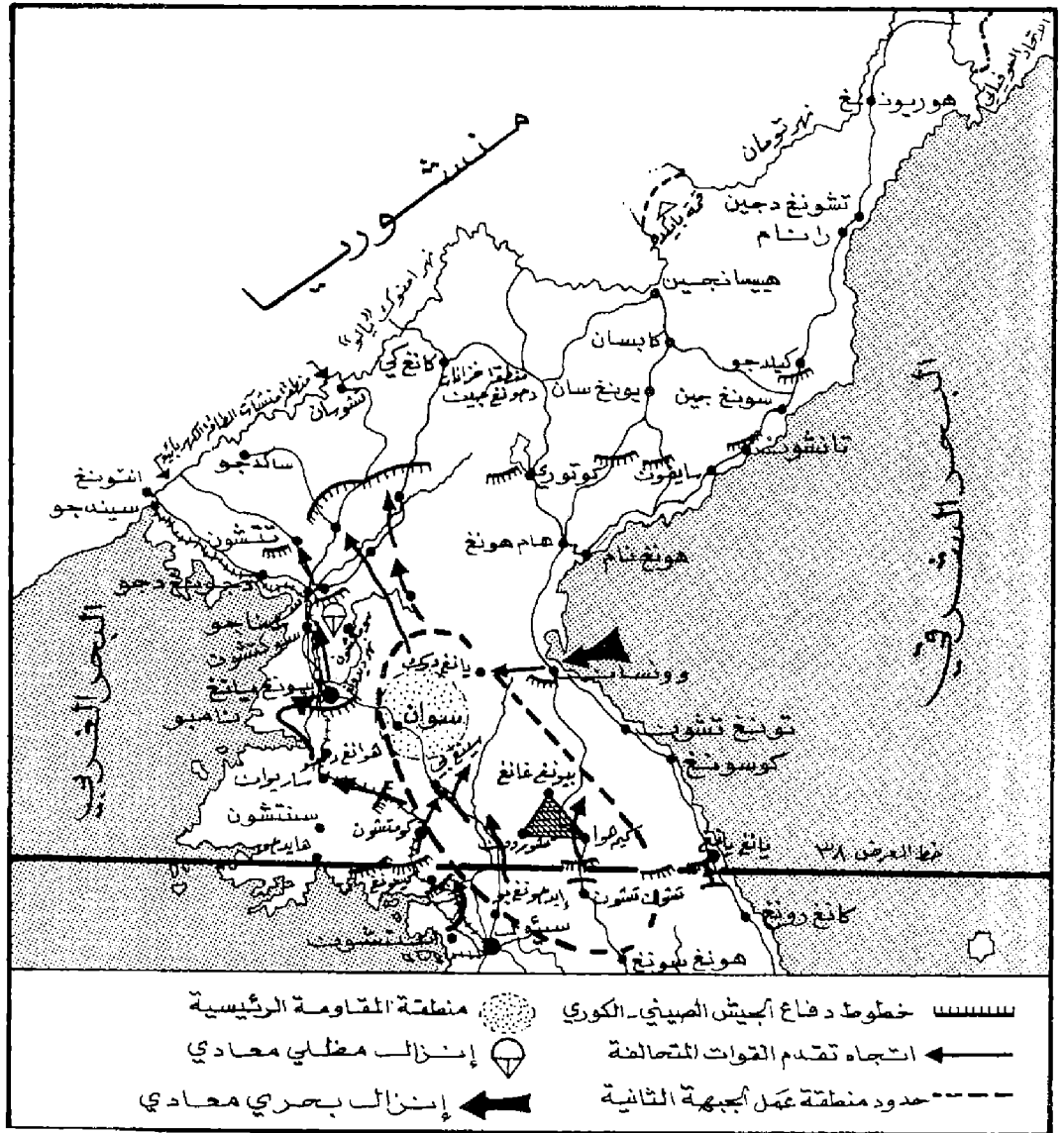

القوات الاميركية تتجه نحو نهر أمنوك (بالو)

قوات الجيش الثامن تتحرك على جبهة عرضها ٨٠ كيلومتر بالتشكيلة التالية من اليسار إلى اليمين: الفيلق الأول (الفرقة الاميركية ٢٤ والفرقة الكورية الجنوبية الأولى) ، والفيلق التاسع (الفرقتان الاميركيتان ٢٥ و ٩) ، والفيلق الجنوبي الثاني (الفرقتان الجنوبيتان ٧ و ٨) . وكان الاحتياط يضم فرقة الخيالة الأولى ، والفرقة الجنوبية ٦ واللواءان البريطانيان ٢٧ و ٢٩ ، واللواء التركي . وحقق الجيش الثامن نجاحاً في يومي ٢٤ و ٢٥ ، رغم الهجمات الماكسة المحدودة على جناحيه الأيمن والأيسر . وفي ليلة ٢٥ - ٢٦ تشرين الثاني (نوفبر) بدأ الهجوم الماكس الشمالي العام من المجنبتين . واستغل الهجوم الموجه نحو المجنبة اليمنى للجيش الثامن الثغرة القائمة بين الفرقة الاميركية الثانية والفيلق الكوري الجنوبي الثاني ، واستطاع تدمير الفرقتين الجنوبيتين ٧ و ٨ . وفي يوم ٢٦ أصبح

الغربي لقطع الامدادات الكورية - الصينية وتطويق الحشود الكورية - الصينية وتدميرها . واعطيت مهمة مراقبة الكتلة الجبلية الفاصلة بين الجيش الثامن والفيلق العاشر الى سلاح الطيران الذي كان عليه قصف القوافل الكورية - الصينية السائرة على المحاور الجبلية ومنع حركتها . وكان مالك آرثر يعتقد أن القوات المحتشدة أمام الجيش الثامن تعادل ١٠٠ ألف رجل ، وأن القوات المحتشدة أمام الفيلق العاشر تضم ٦٠ - ٨٠ ألفاً . وأن قواته البالغة ٢٥٠ ألف رجل قادرة على تحقيق النصر نظراً لضخامة القوة النارية التي تملكها . والحقيقة أن القوة الكورية - الصينية كانت اكبر من ذلك . فلقد بلغت الحشود أمام الجيش الثامن ١٨٠ ألفاً ، بينما بلغت الحشود أمام الفيلق العاشر ١٢٠ ألفاً .

وفي يوم ١١/٢٤ بدأ هجوم القوات المتحالفة في جو بارد ، وفوق منطقة مغطاة بالجليد . وكانت

التي تدافع عنها الفرقتان الأمريكيتان ٧ و ٣ ، بينما أخذت قوات الفيلق العاشر تنسحب بحراً وجواً من مينائي ووسان وهام هونغ ، مستخدمة طائرات (DC-4) و ١٩١٣ سفينة تعمل تحت حماية ٧ حاملات طائرات ومدفعية ١٣ سفينة حربية (بارجة وطرادان وزورقان قاذفان للصواريخ و ٨ مدمرات). وفي يوم ١٩ انسحبت الفرقة السابعة تاركة مهمة حماية عملية الجلاء البحري على عاتق الفرقة الثالثة. وفي يوم ٢٤ انتهى الانسحاب الذي استطاع الإسطول خلاله إخلاء ١٠٥ آلاف رجل من الفيلق العاشر و ٩١ ألف لاجئ مدني و ١٧٥٠٠ سيارة و ٣٥٠ ألف طن من المواد والمعدات. ومنذ يوم ١٢/٢٦ لم يعد الفيلق العاشر قوة مستقلة تابعة لملك آرثر مباشرة ، وإنما الحق بالجيش الثامن الذي أصبح يضم ٣ فيالق (الأول والتاسع والعاشر) بقيادة الجنرال ريدجوي الذي حل محل ووكر بعد مقتله. ومن الجدير بالذكر أن قوات «الجبهة الثانية» قامت خلال هذه العملية بتنفيذ مهمات كثيرة على مؤنخرات العدو وكان لها تأثير كبير في معارك وونسان ، ونهر تشونغ تشونغ ، وبيونغ يانغ ، وتشولون وغيرها .

• أمام هذه الهزيمة ، طالب ملك آرثر وعدد من صقور السياسة والعسكرية في اميركا بتصعيد الحرب ضد الصين الشعبية. واستخدام السلاح الذري ضد القواعد المنشورية ، والاستعانة بقوات تشانغ كاي شيك في غزو البر الصيني ، الأمر الذي أثار قلق فرنسا وبريطانيا ، وخلق تناقضاً داخل معسكر المتحالفين الغربيين ، خاصة وأن الدول الأوروبية كانت تشعر بأنها ستكون ضحية أي تهور اميركي في الشرق الأقصى ، وقد تعرض لضربة انتقامية سوفياتية اذا ما تعرضت الصين لضربة نووية .

العملية الثالثة (١١/١ - ١٩٥١/١/٨) : أصيبت القوات المتحالفة بعد الانسحاب من كوريا الشمالية بأهيسار معنوي وأصبحت تعيش كابوس مجابهة الصين القادرة على زج ملايين الجنود في الحرب. ورغم ارتفاع عدد قوات الجيش الثامن إلى ٣٦٥ ألف رجل ، ووصول الطائرات سابر ف - ٨٦ إلى كوريا ، واكتحال القوات التي أرسلتها الدول المتحالفة ال ١٥ وانضمامها إلى الفرق الاميركية (عدا اللواتين البريطانيين اللذين بقيا يملان كوحدين مستقلتين) ، فان ريدجوي لم يكن يملك القوة المؤهلة معنوياً لمجابهة هجوم القوات الكورية - الصينية التي تضم ٤٨٥ ألف مقاتل بقيادة كيم إيل سونغ . ولقد نشر ريدجوي قواته بالترتيب التالي : الفيلق

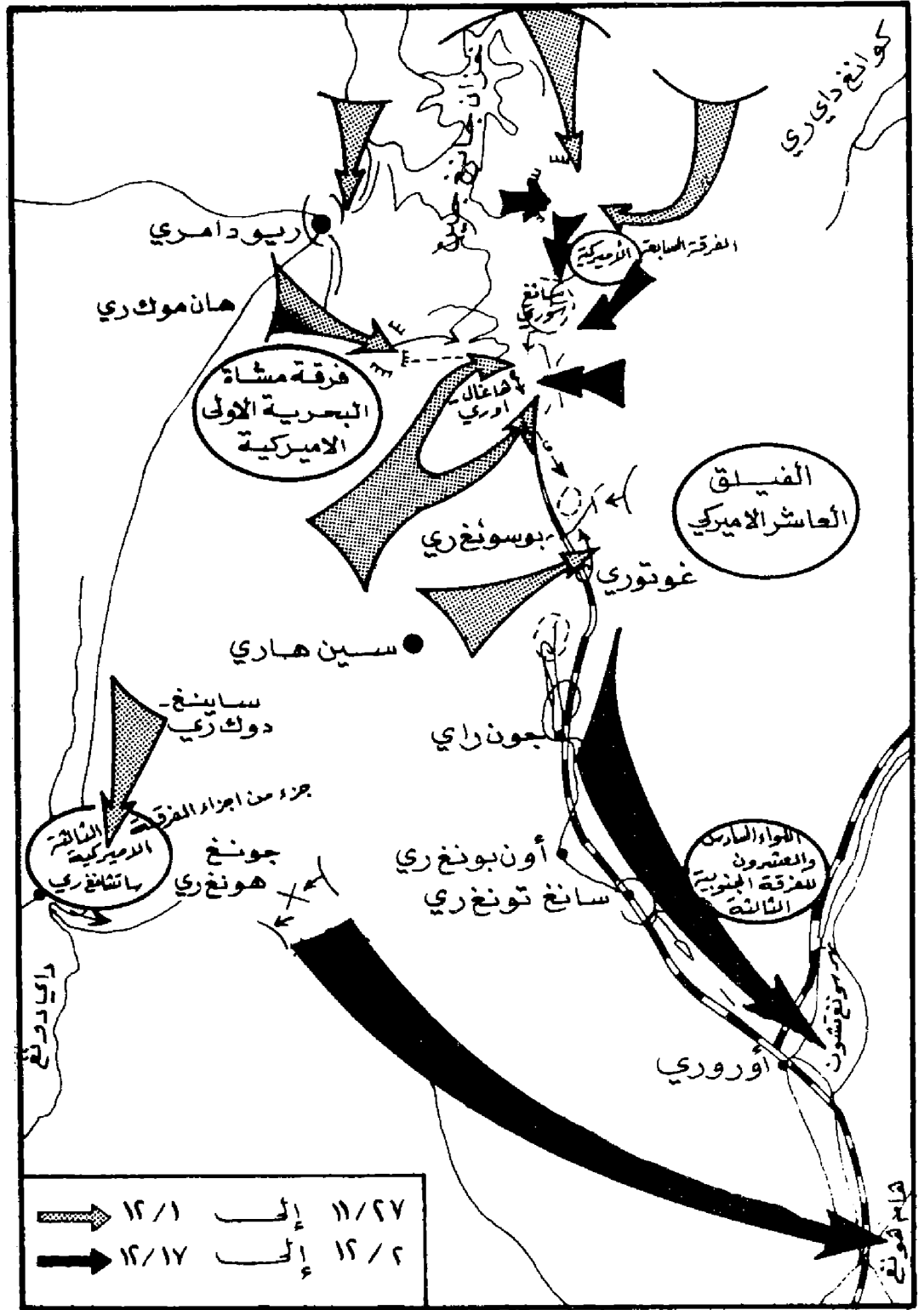

لتموين الجيوب ومساعدتها على الانسحاب ، كما استخدموا طائرات الكورسير التابعة للإسطول لتغطية المنسحبين نحو هونغ نام ، وحمايتهم من هجمات الطائرات ميغ - ١٥ . وفي يوم ١٢/٩ خرجت القوات الاميركية المنسحبة من وادي الجحيم وتدفقت باتجاه هام هونغ . ومنذ يوم ١٢/١٢ شدت الشماليون هجومهم على دفاعات خط هام هونغ - هونغ نام

على حين تجاوزت قوات شمالية أخرى هذه السدادة واتجهت نحو ميناء هونغ نام . وفي هذه الفترة ارغمت القوات الكورية الجنوبية العناملة على الشاطئ الشرقي ، والفرقة الاميركية السابعة ، على الانسحاب نحو ميناء هونغ نام . واستطاعت امواج الهجوم الشمالي تفتيت فرقة مشاة البحرية الاميركية الاولى الى جيوب . واستخدم الاميركيون الطائرات C - 119

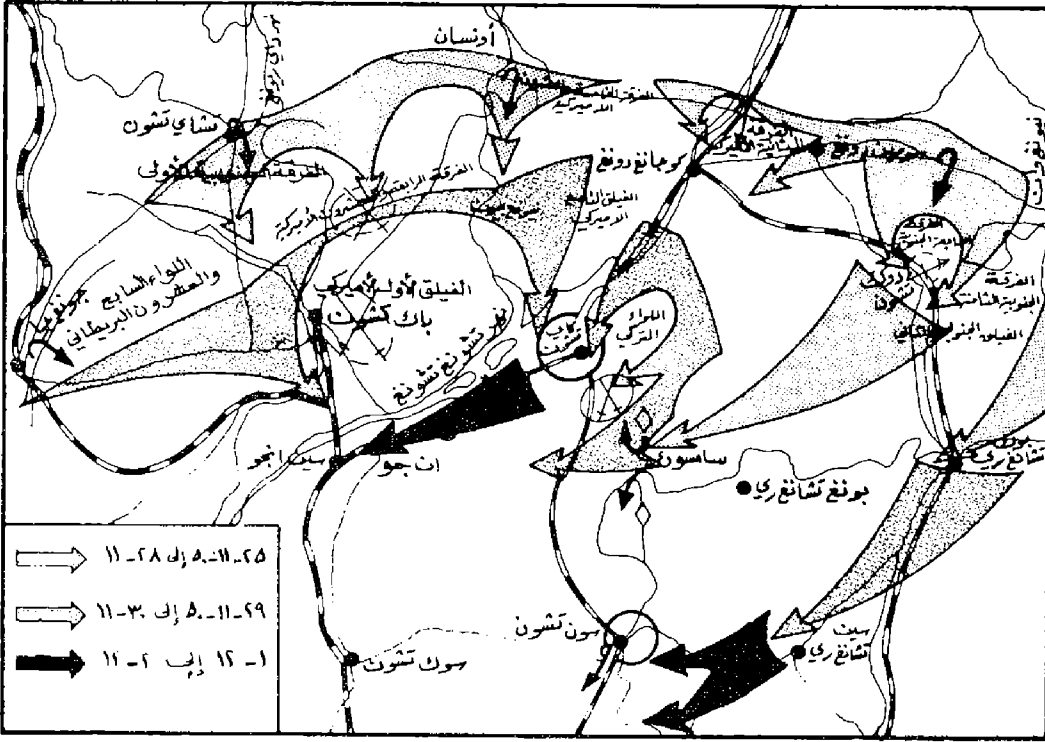

إيادة القوات المتحالفة على نهر « تشونغ تشونغ »

الاميركي الأول على الجبهة الغربية ، والفيلق الاميركي التاسع على الجبهة الوسطى ويستند إلى سلسلة الجبال التي تدافع عنها الفيلق الجنوبية ١ و ٢ و ٣ والفيلق الاميركي العاشر .

وفي ٥١/١/١ بدأ الهجوم الشمالي على طول الجبهة ، وكان محور الجهد الرئيسي على الجبهة الغربية . وحقق المهاجمون خرقاً بين الفيلقين الأول والتاسع ، ثم اندفعوا إلى الجنوب واجتازوا نهر هان وطوقوا العاصمة سيئول التي انسحب الاميركيون منها في يوم ١/٢ . وفي يوم ١/٤ تم تحرير سيئول وانتشون . وفي يوم ١/٨ سقطت ووندجو وسامتشوك . وتوغلت قوات المحور الأوسط ٥٠ كيلومتراً جنوبي ووندجو . وكان بوسعها الانتفاف إلى الشرق أو إلى الغرب لتطويق القوات المتحالفة وإبادتها . ولكن الشماليين اوقفوا الهجوم دون سبب واضح ، وبدأوا الانسحاب باتجاه الشمال . الأمر الذي أقلق ريديجوي . وفي ١/١٥ انسحب الشماليون من جبهة سيئول ، وفي ١٩ جرى الانسحاب من ووندجو .

العملية الرابعة (٥١/١/٢٥ - ١٩٥١/٢/٢٠) : في يوم ١/٢٤ تأكد ريديجوي أن المنطقة أمامه خالية فساد إلى التقدم نحو الشمال دون أن يصطدم بمقاومات فعالة . وفي نهاية شهر كانون الثاني (يناير) ١٩٥١ وصل الفيلق الاميركي الأول إلى مقربة من نهر هان ، واستعادت قوات الفيلق التاسع مدينة ووندجو ، وتقدم الفيلق العاشر والفيلق الجنوبي الثالث حتى مسافة ٣٠ كيلومتراً من خط العرض ٣٨ .

وفي مطلع شباط (فبراير) بدأت الهجمات المعاكسة الشمالية ، ولكنها كانت هجمات محدودة ومحلية . وفي ٢/١٠ سقطت انتشون ومطار كيمبو بيد القوات المتحالفة ، واحتل الجنوبيون ميناء كونغ رونغ على الشاطئ الشرقي ، على حين تعثر تقدم الجبهة الوسطى . واستغل الشماليون هذا التعثر فشنوا في ٢/١٢ هجوماً لدق اسفين بين الجبهتين الغربية والشرقية . وكان عدد القوات المهاجمة ١٤٠ - ١٧٠ ألف كوري - صيني . وفي ٢/١٣ فتح المهاجمون ثغرة اندفعوا منها بعمق ٣٢ كيلومتراً واحتلوا ووندجو ، ثم وصلوا إلى بيونغ تشانغ في يوم ٢/١٨ . وبعد أن خف زخم الهجوم الشمالي قام ماك آرثر بهجوم معاكس في ٢٠ شباط (فبراير) أطلق عليه اسم « عملية القتال » . وأدى هذا الهجوم إلى تقدم القوات المتحالفة حتى خط انتشون - نهر هان - هونغ سونغ - وجوموندجين . وفي ٧ آذار (مارس) شن ماك آرثر هجوماً جديداً أطلق عليه اسم « ريدر » . وجرى

الاتحام بال سلاح الأبيض على التل ١٢١١



القتال في الوسط على المرتفعات المغطاة بالثلوج جنوبي خط العرض ٣٨. أما القتال في الغرب فكان يستهدف عبور نهر هان. وفي ١٤ آذار (مارس) دخلت القوات المتحالفة سيئول فوجدتها مهجورة. وفي نهاية شهر آذار (مارس) وصل الجيش الثامن إلى خط مونسان - شمالي تشون تشون - يانغ يانغ. وأخذ يستعد لعبور خط العرض ٣٨ من جديد. ولقد أدى حذر القيادة السياسية - العسكرية الأمريكية وضغوط بريطانيا وفرنسا إلى اتخاذ قرار يقضي بضغط تصرفات ماك آرثر حتى لا تؤدي هذه التصرفات إلى تهديد السلام العالمي. ولكن ماك آرثر كان عنيداً وعدوانياً بأن واحد الأمر الذي أدى إلى خلافه الدائم مع واشنطن. وفي ١٠ نيسان (أبريل) حسم الخلاف القائم بين ماك آرثر المقيم في طوكيو والقيادة السياسية - العسكرية في واشنطن بعزل ماك آرثر من قيادة منطقة الشرق الأقصى، وقيادة قوات الامم المتحدة في كوريا. وتعيين ريديجوي خلفاً له.

العملية الخامسة (٢٢/٤/٥١ - ١٠/٦/١٠) : تابعت قوات الجيش الثامن تقدمها بحذر نحو الشمال تحت قيادة الجنرال فان فليت الذي أصبح قائداً للجيش الثامن محل ريديجوي الذي انتقل إلى طوكيو ليشغل مكان ماك آرثر. وكان ميزان القوى البرية العديدي يميل لصالح الشماليين (حوالي نصف مليون جندي مقابل ٢٥٠ - ٢٦٠ ألف من القوات المتحالفة). أما ميزان القوة النارية فكان لصالح المتحالفين نظر لضخامة عدد الدبابات والمدفعية والطائرات وديران الاسطول الداعمة. ومن الملاحظ أن نشاط الطيران الصيني العامل من مطارات منشوريا كان قد تزايد في هذه الفترة، بعد أن حقق هذا الطيران سيطرته على شمال غربي كوريا، وخاصة في منطقة «طريق الميخ» الواقعة بين شينغ ونهر آمنوك (يالو). وفي ٢٢ نيسان (أبريل) شن الشماليون هجوماً على جبهة عرضها ١٥٠ كيلومتراً. واجتازت القوات الكورية - الصينية نهر ايمجين في ٢٣ أبريل (نيسان) واندفعت نحو سيئول. وفي ٢٨ انسحب كبد القوات المتحالفة إلى ما وراء نهر هان. وكان عمق التقدم على الجبهة الوسطى حوالي ٥٦ كيلومتراً. وفي أواخر شهر نيسان (أبريل) توقف الهجوم الشمالي. عندها قرر الجنرال فان فليت العودة إلى خط ريديجوي الواقع على مسافة ١٣ - ١٦ كيلومتراً شمالي خط العرض ٣٨، ولكنه لم ينجح في ذلك. فعادت القوات المتحالفة الى التركز دفاعياً. وفي ليلة ١٥ - ١٦ أيار (مايو) شن الشماليون هجومهم

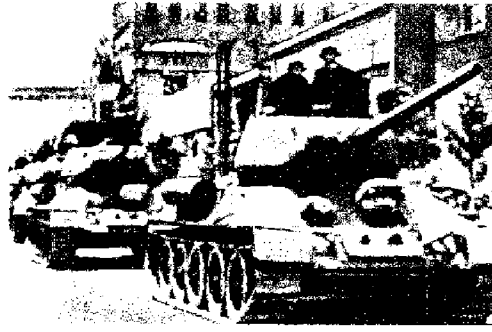

دبابات الشماليين تتقدم نحو الجنوب



رشاش «م ١٤» بتكر

الهجوم المعاكس الكوري - الصيني

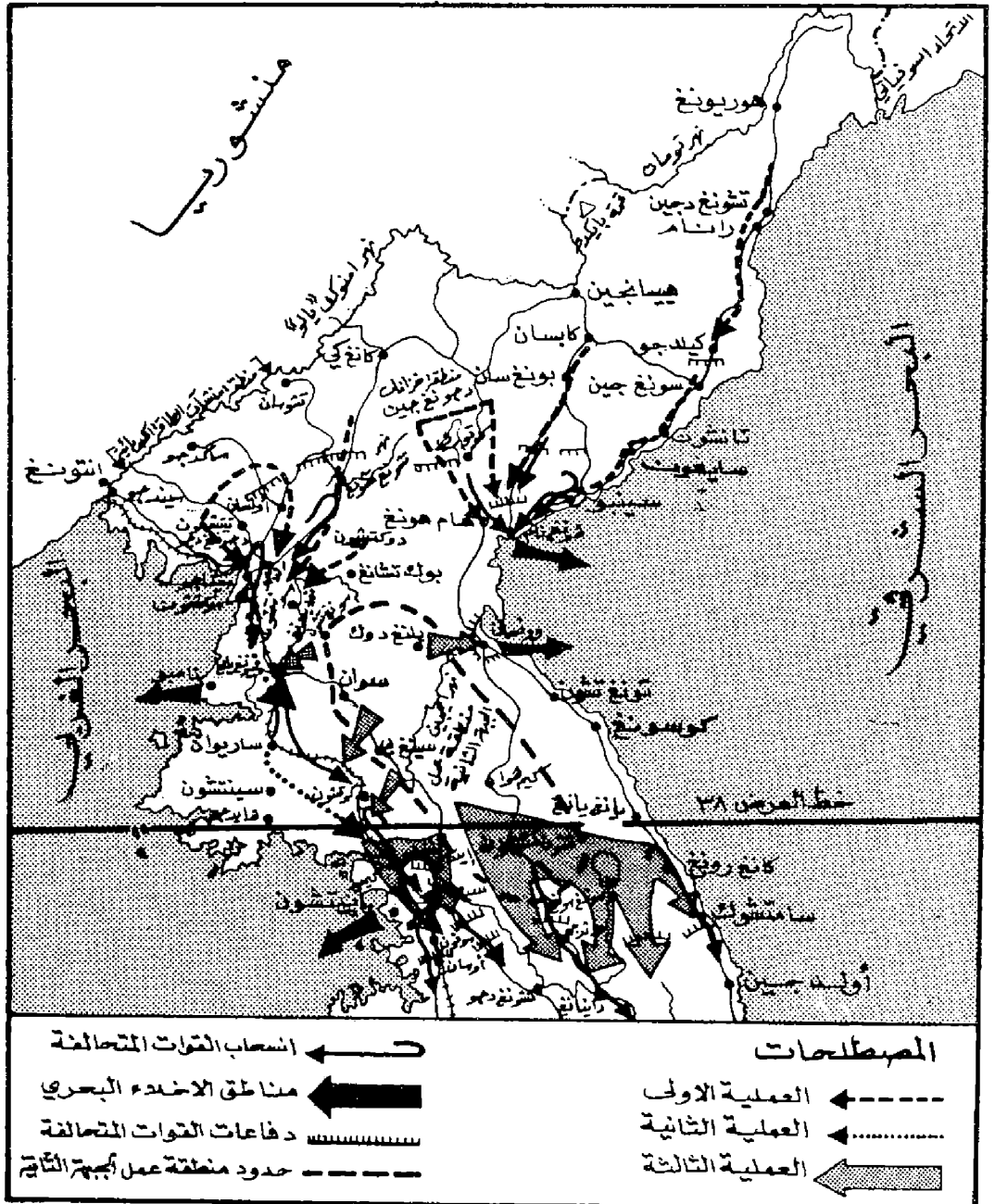

على الجبهتين الشرقية والوسطى حيث يدافع الفيلق العاشر والفيلق الكوري الجنوبي الثالث ، وحقت بعض النجاحات . وكان الكوريون - الصينيون في هذا الهجوم والهجوم الذي سبقه يستخدمون تكتيك « أمواج البحر » ويهجمون بكثافة كبيرة لتعويض النقص بالغزاة النارية .

وبعد أن حقق الهجوم بعض أهدافه ، انسحب الشماليون إلى ما وراء خط العرض ٣٨ دون مبرر ظاهر . وطاردتهم ٤ فيالق متحالفة اجتازت خط العرض . وفي نهاية أيار (مايو) وصل الجيش الثامن إلى مواقع الخط الدفاعي القديم (خط ريد جوي) . وفي مطلع حزيران (يونيو) تم احتلال المثلث الحديدي ، وأصبح خط الجبهة يمر من مونسان الواقعة على مسافة ١٦ كيلومتراً جنوبي خط العرض ٣٨ ثم يمتد نحو الشمال الشرقي حتى قاعدة المثلث الحديدي ، ويسير حتى يصل إلى البحر . ولقد فكر فان فليت باستثمار هذا النجاح المحلي والتقدم داخل أراضي كوريا الشمالية . ولكن القيادة العليا كانت ترى الأمور بمنظار آخر ، ولا تريد التورط وتكرار مأساة هونغ نام .

وفي هذه الفترة حققت الجهود السياسية المبذولة لاحتلال السلام في كوريا نجاحاً ملحوظاً ، واتجهت الدول الكبرى نحو ضرورة إيقاف القتال . ولقد وافق الكوريون والصينيون في ٣٠ حزيران (يونيو) ١٩٥١ على اجراء مباحثات تتعلق بوقف العمليات العسكرية واستتباب السلام . وصحمت المدافع مؤقتاً وبدأت المفاوضات في كيسونغ .

المرحلة الرابعة (١٠/٧/٥١ - ٢٧/٧/١٩٥٣)

بعد عدة اجتماعات تمهيدية على خط وقف إطلاق النار بدأت المباحثات الرسمية في كيسونغ في ١٠ تموز (يوليو) بين الوفد الكوري - الصيني ، ووفد الأمم المتحدة . ولقد اعترض سير المباحثات عدة عقبات ، وكانت نوعاً من الصراع السياسي المدعوم بالقوات المسلحة المستعدة لمتابعة القتال . وكان فان فليت يمتلك عند بدء المفاوضات ٥٨٦ ألف جندي (الجيش الثامن ٢٢٩ ألفاً ، والكوريون الجنوبيون ٣٥٧ ألفاً) ، على حين كانت القوات الكورية - الصينية تضم ٦٠٠ ألف رجل . وكانت قوات الطرفين متمركزة في مواقع محصنة هندسياً ومدعومة بمدفعية قوية وطيران قادر على الانطلاق من مطارات قريبة من خط وقف القتال . ولقد نجم تعثر المفاوضات عن عدة مشكلات

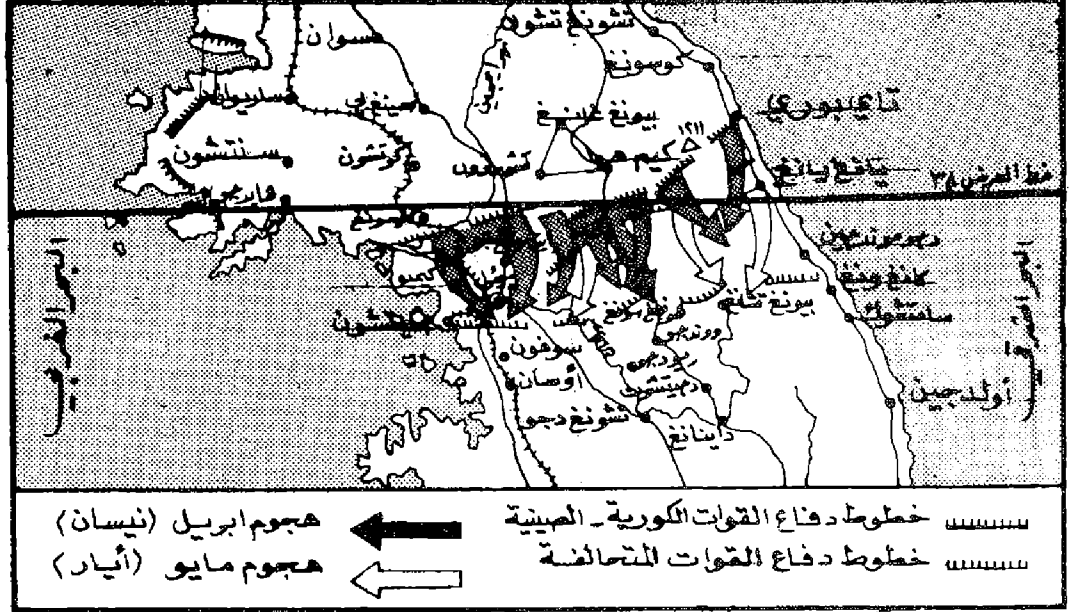

مطاردة القوات المتحالفة الجنوبية خط العرض ٣٨



خبير أميركي يدرّب الجنوبيين

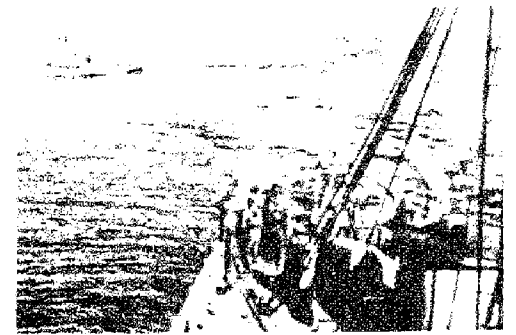

زوارق حربية شمالية تحرس الشواطئ

المارشال كيم ايل يزور المقاتلين



تتعلق بتحديد خط الهدنة ، وتبديل القوات العاملة في كوريا ، وحرية بناء المطارات ، وتبادل الاسرى مع إعطائهم حق الذهاب إلى المكان الذي يختارونه . ونظراً لعدم صلاحية كيسونغ أمنياً لتابعة المفاوضات ، انتقل المتفاوضون إلى بانمونجوم . وتخلت القوات المتحالفة معارك محدودة ومعارك شاملة (هجوم القوات المتحالفة في صيف ١٩٥١ ، وهجومها في خريف العام نفسه ، وهجوم الشماليين في أيار (مايو) ١٩٥٢ ، وهجومهم في حزيران (يونيو) ١٩٥٢ على المرتفعات الشرقية ، وهجوم القوات المتحالفة في مطلع العام ١٩٥٣ ، ورد القوات الكورية - الصينية بهجوم أيار - حزيران من العام نفسه) . ورافق المفاوضات أيضاً قصف جوي بحري - استراتيجي عنيف شمل مدن وقرى كوريا الشمالية لقهر ارادة الشماليين . واستمرت عمليات العصابات وراء خطوط قتال القوات المتحالفة كما استمرت التهديدات الاميركية باستخدام السلاح الذري . وفي العام ١٩٥٢ اتهم الكوريون الشماليون قيادة القوات المتحالفة باستخدام السلاح الجرثومي لإبادة الشعب الكوري ، وشكلت اللجان الدولية للتحقق من ذلك ، وتضاربت التقارير والشهادات . ولكنها اكدت كلها انتشار عدد من الأوبئة في كوريا الشمالية دون أن تتفق على مصدر هذه الأوبئة .

وأدى طول مدة الحرب ، وزيادة الخسائر المادية والبشرية ، إلى ملل الشعب الأميركي ، وزيادة التناقض داخل معسكر المتحالفين ، والتناقض بين الأميركيين وسينغمان ري الراغب في استمرار القتال وعدم السماح للاسرى الشماليين بالعودة إلى بلادهم . وبدأ واضحاً ان سينغمان ري هو العقبة الوحيدة أمام السلام . وفي يوم ١٠ تموز (يوليو) اجتمع المتفاوضون في بانمونجوم بعد انقطاع طويل ، وبعد ٣ أيام شن الكوريون - الصينيون هجوماً عنيفاً على الفرق الجنوبية التي اندحرت وخسرت ٧٨ ألف رجل ، الأمر الذي دفع سينغمان ري إلى الرضوخ ، وتم توقيع الهدنة في قاعة السلام في بانمونجوم بتاريخ ١٩٥٣/٧/٢٧ دون أن يتبادل رئيسا اللجنتين الجنرال نام إيل والجنرال هاريسون كلمة واحدة . وحدد خط الحدود بين كوريا الشمالية وكوريا الجنوبية على خط قريب من خط العرض ٣٨ ، ولكنه يتجه في بعض أجزائه نحو الجنوب ، ويضم حوالي ١٢٢٠ كيلومتراً مربعاً من أراضي كوريا الجنوبية الزراعية إلى جمهورية كوريا الديمقراطية الشعبية ، وينحرف في بعض أجزائه الى الشمال ، ويضم حوالي ١٥٣٠ كيلومتراً مربعاً من أراضي كوريا الشمالية

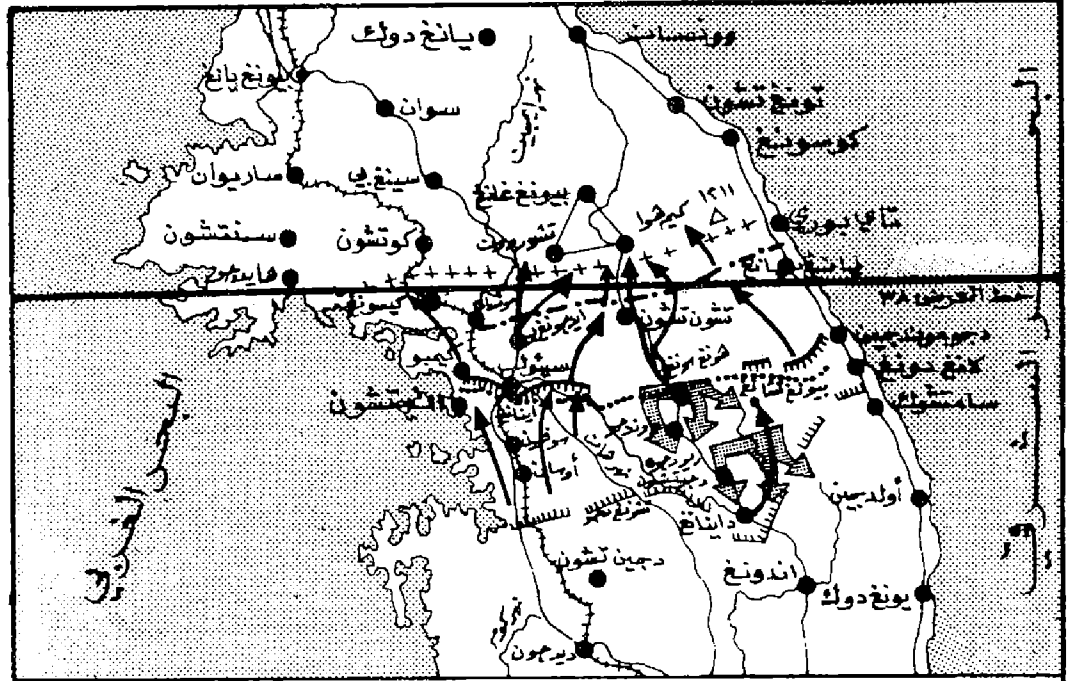

..... موقف القوات المتحالفة في ٥١/٢/٢٨	خطوط دفاع القوات الكورية - الصينية
----- موقف القوات المتحالفة في ٥١/٣/٣١	الهجوم الكوري - الصيني - العملية ٤
++++ موقف القوات المتحالفة في ٥١/٤/٢٢	خط هجمات القوات المتحالفة
===== موقف القوات المتحالفة في ٥١/١/٢٥	

الهجوم الكوري - الصيني والهجمات المعاكسة الأميركية (١٩٥١)

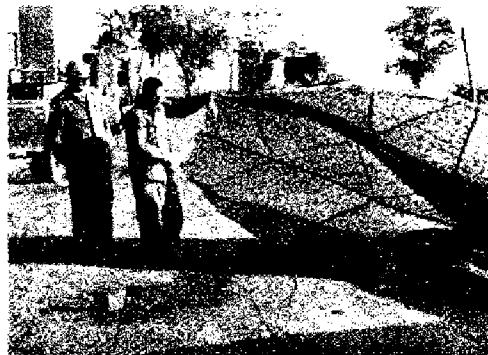

مظلة جندي جنوبي شارك بالحرب البيولوجية



أوعية الحرب البيولوجية

المصانع الحربية في خدمة الجبهة



رشيحة صنعت أثناء القتال



واساليب القتال التي تفرضها هذه الاسلحة . فمنذما كانت الجيوش في العصور القديمة تستخدم السيف والرمح والقوس ، كانت الحرب التقليدية تتلخص في معركة واحدة تحدد مصير الجيشين ومصير الشعبين ايضاً . وكان فن العمليات متميزاً عن المعركة ويسبقها . وكان هذا الفن يتلخص في تنفيذ المعركة في أفضل الظروف . ونظراً لأن الجيشين كانا عبارة عن مفرزتين صغيرتين من الشعبين ، ولا تشكلان سوى نقطتين في الزمان والمكان ، فقد كان على كل جيش من هذين الجيشين أن يتحرك نحو الجيش الآخر بكتلة واحدة حتى تم المعركة . وكان المدافع يستطيع تحاشي المعركة وإطالة أمد الحرب ، لذا كان المهاجم يلجأ عادة إلى اجتياح البلاد المعادية وتخريبها ونهبها لاجبار الجيش المعادي على قبول المعركة . ولكن المدافع لم يكن يقبل دائماً هذا التحدي ، بل كان يلجأ في كثير من الحالات إلى الحصون ، الأمر الذي جعل المهاجم مضطراً للقيام بالحصار بغية الاستيلاء على الحصون . ولهذا كانت الحرب التقليدية طويلة وغير حاسمة إلا إذا كان المهاجم متفوقاً بشكل ساحق (مادياً أو معنوياً) ، وقادراً على اقتحام الحصون وتدميرها (أثيلا ، الفتح العربي الاسلامي ، جنكيزخان) . ولقد بقيت الحروب التقليدية تدور بهذا الشكل منذ العصور القديمة حتى نهاية القرن الثامن عشر .

ولقد استطاع نابليون بونابرت ، في نهاية القرن الثامن عشر ، تطوير مخطط الحرب التقليدية ، بأن استخدم أساليب جديدة للعمليات تجبر الخصم على خوض المعركة في جميع الحالات . وساعده على ذلك أن القوة النارية للجيوش تزايدت بشكل جعل كل مفرزة (ذات حجم معين) من هذه الجيوش ، قادرة على القتال والمقاومة خلال فترة محددة من الزمن . ولم يعد الجيش مضطراً للحركة بكتلة واحدة ، بل صار يوسع الانتشار بالنظام الفرقي *Divisionnaire* ، والتحرك على ارتساق متوازية ، والتحرك من البلاد التي يجتازها . وأصبح الترتيب العام للجيش أشبه بشبكة واسعة تتجمع في فترة المعركة . وهكذا استطاع نابليون إيجاد تمييز مطلق بين العمليات التي تم بتشكيل مبشر ، والمعركة التي تم بعد التجمع ضمن تشكيل كثيف . ولم يكن خصومه المتسكون بمبدأ الحركة بكتلة واحدة قادرين على توقع المكان الذي سيجتمع فيه جيشه . ولذا كان نابليون قادراً على تطويقهم إن بقوا ثابتين (انظر اولم «معركة») أو تجاوزهم والوقوف على خط مواصلاتهم ، وعمل سد استراتيجي يجبرهم على القتال على جبهة معكوسة

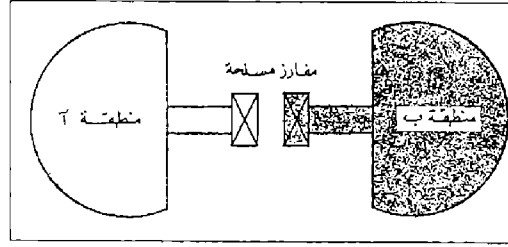

الحرب التقليدية دون حصون

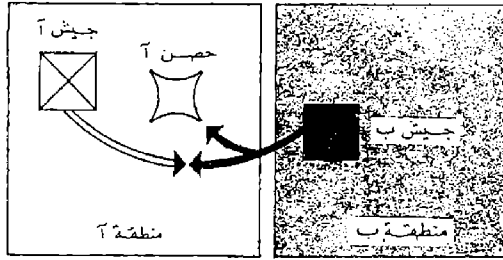

الحرب التقليدية مع حصون

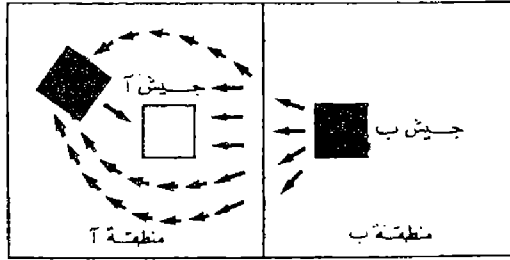

الحرب التقليدية أيام نابليون

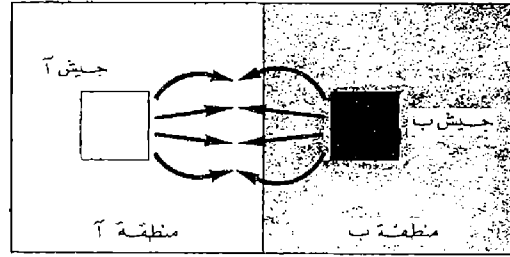

مخطط الحرب التقليدية (١٨١٤)

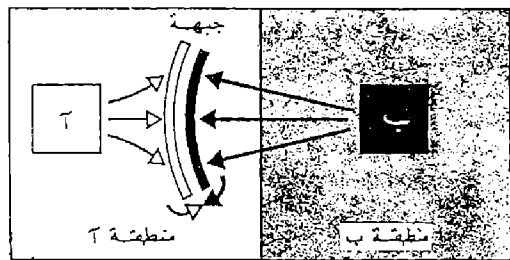

مخطط الحرب التقليدية (١٩١٤)

الجبلية إلى جمهورية كوريا . والحقيقة أن هذه الحرب ، التي دمرت فيها كوريا الشمالية تقريباً ، وخسر فيها الطرفان أعداداً كبيرة من القتل والجرحى ، لم تحسم المسألة الكورية ، ولم تحقق تطلعات الشعب الكوري في الوحدة والتحرر ، بل كرست تقسيم شبه الجزيرة الكورية ، وخلقت فيها وضعاً قلقاً قابلاً للتفجر ، ونقطة صدام محتملة بين المعسكرين العملاقين . ولقد استخدمت في هذه الحرب كل الاساليب القتالية المعروفة (الحرب الخاطفة ، حرب العصابات ، الجبهة الثابتة وحرب الخنادق ، الدفاع الديناميكي ، الضربات غير المباشرة ، الهجوم بموجات كثيفة) . مع الاعتماد على أسلوب قتالي جديد هو خلق «الجبهة الثانية» وراء العدو ، واستمرار هذه الجبهة النظامية في القتال بالتعاون مع العصابات ، رغم تجاوز العدو لها وتطويقها استراتيجياً .

(١٥) حرب التدخل

(انظر التدخل) .

(١) الحرب التقليدية

هي صراع مسلح بين دولتين أو أكثر من مستوى حضاري متقارب ، تشترك فيه جميع أو بعض الاسلحة البرية والبحرية والجوية ، وتستخدم خلاله كافة أنواع الذخائر باستثناء اسلحة الدمار الشامل الكيميائية والبيولوجية والنووية .

تأتي الحرب التقليدية كمرحلة متطورة عن الحرب البدائية التي كانت تجري في العصور القديمة بين قبيلتين (انظر الحرب البدائية) . نظراً لأن تطور التخصينات في الحرب البدائية ، أجبر المهاجم على خلق أداة عسكرية فعالة قادرة على اقتحام هذه التخصينات . من هنا جاء أصل تشكيل الجيوش النظامية التي تضم عدداً من السكان الذكور في مجتمع ما ، يخضعون لتدريب معين ، ويتسلحون بأسلحة فعالة ، ويخضعون لسلطة قائد عسكري مؤهل ، ويشتركون مع العدو بشكل نظامي يختلف عن حرب العصابات التي كانت سائدة في الحرب البدائية . وهكذا تحول الصراع من صدام بين قبيلتين إلى صدام بين مجموعتين مسلحتين يفرزها شعبان حتى تقاتلا باسمهما ، ونيابة عنهما ، ودفاعاً عن مصالحهما .

ولقد تطورت الحرب التقليدية بتطور الاسلحة

وكان الالتفاف ، والالتفاف على المتفنين في بداية الحرب العالمية الأولى عبارة عن سباق نحو البحر . وعندما وصل الحصان إلى البحر ، واستندت جبهتاها إلى البحر من الشمال وإلى الحدود السويسرية من الجنوب ، اختفت امكانات الالتفاف ، وفقدت الحرب التقليدية شكلها الحركي ، وأصبحت الجبهات في نهاية العام ١٩١٤ ثابتة .

كانت الجبهة في نهاية العام ١٩١٤ متصلة بدون أجنحة مكشوفة . كما كانت رقيقة قليلة العمق ، وأصبحت المعركة معادلة لمسرح العمليات . ولقد زادت صلابة الجبهة بسبب استخدام الرشاشات ، والخنادق ، والأسلاك الشائكة ، والمدفعية ، وقوات ضخمة تضم جميع الرجال القادرين على حمل السلاح في البلدان المتحاربة ، وامكانية امداد هذه القوات وتزويدها بالسكك الحديدية وسيارات النقل . ومع اختفاء امكانات التطويق بدأ البحث عن وسيلة لتحقيق الحرق بالقوة ، واستغلال الحرق بكتل كبيرة من المشاة . وصار من الضروري استخدام وسائل نارية كبيرة (مدافع ، رشاشات) لفتح الثغرة في نقطة محددة والاندفاع من خلالها (انظر الحرق والثغرة) . ولكن بطء حركة المشاة المتدفقة من الثغرة ، وقدرة الاحتياطات على الحركة واخذ مواقع مقابل الثغرة لسدها ، جعلها المهاجمين يدخلون في جيوب صغيرة العمق ثم يتوقفون (انظر الجيب) ، وأصبحت الحرب حرب استنزاف (فردان والسوم) . ولقد اعتقد القادة العسكريون آنذاك ، وفي مقدمتهم فوش ، أن الحرق يتطلب مزيداً من الامكانات والوسائط النارية لتحقيق « الضرب المتتابع » الذي يضمن تنسيق عمل الجيوب المتعاقبة وتضاعفها . وتطلب هذا الأمر تضحيات ضخمة من الطرفين . وأخذت الحرب شكل المباشرة ، رغم المحاولات الأولية لاستخدام الدبابات في المرحلة الثالثة من معركة السوم (ايلول ١٩١٦) ، وفي معركة الأيسن الثانية (نيسان ١٩١٧) ، ومعركة كامبري (تشرين الثاني - كانون الأول ١٩١٧) ، ومعركة اميان (آب ١٩١٨) ، والهجوم الفرنسي المضاد شرقي ريمز (تموز ١٩١٨) . ونظراً لضخامة الحائز الناجمة عن حرب الاستنزاف ، اتجهت جميع مصادر البلاد المتحاربة (البشرية والمادية) لاطعام وحش الحرب ، الأمر الذي أنهك هذه البلدان وجعلها معرضة للانهايار من الداخل لا في جهات القتال . ولذا أنهارت روسيا القيصرية في العام ١٩١٧ ، وكادت فرنسا أن تشهد في العام نفسه انهياراً ماثلاً . وفي العام ١٩١٨ أنهارت

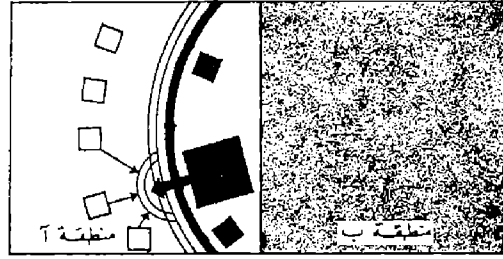

الحرب التقليدية (١٩١٥ - ١٩١٧)

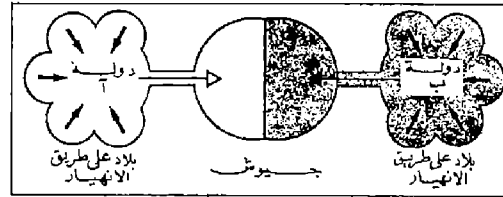

الحرب التقليدية والانهايار الداخلي (١٩١٨)

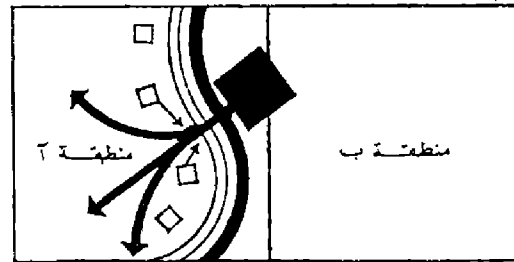

الحرب التقليدية الخاطفة (١٩٤٠)

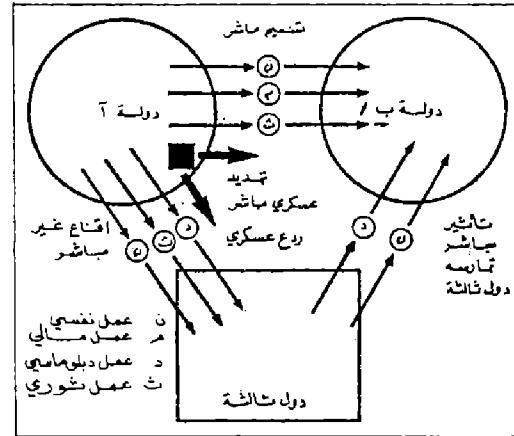

الحرب التقليدية بشكلها المعقد

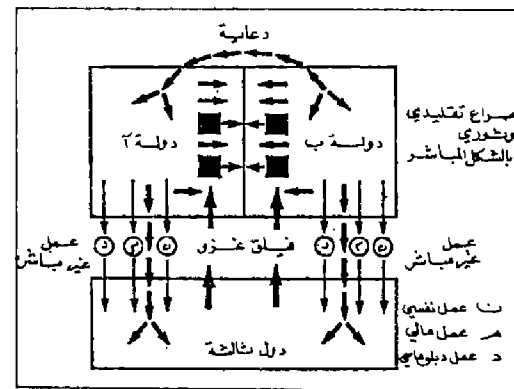

الحرب التقليدية بشكلها الثوري

(انظر بينا « معركة ») ، الأمر الذي جعل نابليون قادراً على فرض المعركة على خصومه في جميع الحالات ، حتى لو لم تكن المعركة ملائمة لهم . ولذا تعاقبت المعارك في الحروب النابليونية ، وعادت الحرب فاصبحت حاسمة وسريعة . ومن المؤكد أن نابليون استطاع فرض أسلوبه هذا بفضل ارتفاع مستوى تدريب جيشه ، وديناميكية قواته ، ومهارته في توزيع وجمع القوات وفق حسابات دقيقة تتعلق بالحركة والتجاوز والانسحاب والشؤون الادارية .

ثم تعلم خصوم نابليون اصول اللعبة ، فنشروا جيوشهم على شكل شبكة واسعة تغطي جزءاً كبيراً من مسرح العمليات ، فتزايدت صعوبة مناورة نابليون باستمرار ، وأصبحت الحرب التقليدية سلسلة من المعارك الجزئية . وعندما مال ميزان القوى لصالح أعداء فرنسا تعرضت جيوش نابليون للهزيمة (انظر وأرلو « معركة ») .

واستمر تزايد القوة النارية خلال القرن التاسع عشر ومطلع القرن العشرين ، وتضخمّت الجيوش بفضل التجنيد الاجباري ، وضخامة الانتاج الحربي ، ووجود السكك الحديدية ، وازدادت قدرة التشكيلات على الحركة والقتال بمنزلة . ولم تعد الشبكة التي تنتشر عليها التشكيلات « شبكة حركة » فحسب ، بسبل أصبحت « شبكة حركة وقتال » كثيفة ، وجداراً بشرياً يتطلب الحرق باستمرار ، وامتزجت المعركة مع العمليات ، واختفى فن العمليات كما ابتدعه نابليون والمارشال دوساكس . ولكن تزايد قدرة القطعات على الصمود زاد صعوبات الحرق ، وصار من الضروري في الحرب التقليدية تنفيذ عمليات الالتفاف على الاجنحة (وويرث ، سيدان ، موكدن ، المارن) . وكانت عمليات الالتفاف تجابه بالالتفاف معاكس ، وتحولت الحرب التقليدية إلى سلسلة متعاقبة من عمليات الالتفاف الرامية الى تطويق الخصم وتدميره . وكان الالتفاف يتطلب سرعة الحركة حتى يتم التطويق قبل انسحاب الخصم أو تدخل قواته الاحتياطية . ولقد كان ذلك ممكناً عندما كان عرض الجبهات صغيراً . وفي مطلع الحرب العالمية الأولى (١٩١٤) حاول الالمان استخدام قوات تسير على الاقدام لتطويق جناح جهة الفرنسيين التي يبلغ عرضها ٣٠٠ كيلومتر . وأدى بطء الحركة إلى فشلها ، واستطاع الحلفاء الانسحاب ، وجمع الاحتياطات بالسكك الحديدية ، واستعادة التوازن . وجمعوا في باريس قوة قادرة على اجراء مناورة التفاف على جناح الالمان الراغبين في الالتفاف (انظر المارن « معركة ») ، ولكن الالمان تمكنوا من الانسحاب .

فيها فهو مجرد أداة للوصول إلى انهيار العدو نفسياً ، واجباره على الاستسلام . وهنا لا بد لنا من الإشارة إلى أن انهيار جيش الخصم ، واستسلام دولته ، لا يعينان بالضرورة انتهاء النزاع المسلح ، لأن ضخامة هدف النزاع ، وارتفاع مستوى التعبئة المعنوية ، والطبيعة الطبوغرافية للبلاد ، ودقة التنظيم السياسي الجماهيري ، قد تدفع شعب البلد المهزوم إلى متابعة الصراع المسلح ضد العدو المنتصر ، مع استخدام أساليب أخرى غير تقليدية (انظر الحرب الثورية) . وإذا كان الانهيار أو احتمال الانهيار في الماضي يدفعان الخصم إلى الاستسلام ، فإن الانهيار أو احتمال الانهيار في العصر النووي ، قد يؤديان إلى تصعيد الحرب التقليدية إلى مستوى آخر هو مستوى الحرب الذرية (انظر الحرب الذرية أو النووية) .

(٤) حرب التوريط

اصطلاح خاص بالحرب النووية ، يقصد به التعبير عن نوع من الصراع المسلح الذي يمكن أن ينشب بين طرفين نتيجة لعمل عسكري قام به طرف ثالث ضد احدهما بحيث يبدو له أن هذا الطرف هو الذي قام به ومن ثم يرد عليه وهكذا ينجح الطرف الثالث في توريط الطرفين في صراع مسلح يعتقد أنه سيستفيد منه بصورة غير مباشرة . وقد كان احتمال نشوب مثل هذا النوع من الحروب بين القوى العظمى النووية قائماً إلى حد ما في المراحل الأولى من تطور وسائل ونظم حمل القنابل النووية إلى أهدافها ، حين كانت هذه الوسائل (قاذفات أو صواريخ) غير محمية جيداً في قواعد انطلاقها وتحتاج إلى وقت طويل نسبياً لتحضيرها للانطلاق ، ومن ثم لن يكن هناك وقت كاف ، في حالة وقوع أي ضربة ذرية مجهولة الجهة ، للتروي في اتخاذ قرار الرد الهجومي المضاد ، خشية استمرار الضربات الذرية وتحطم كل القوى القادرة على توجيه الضربة الانتقامية . أما الآن وبعد تطور وسائل الانذار والاتصال وحمل القنابل بسرعة ومن قواعد متحركة ومحمية (من طائرات تحمل صواريخ موجهة بعيدة المدى أو غواصات نووية تحمل صواريخ ذات رؤوس نووية الخ) وفي ظل وجود نظم للاتصال المباشر السريع بين القوى العظمى (الخط الأحمر مثلاً بين موسكو وواشنطن) فقد تضاد للغاية احتمال نشوب مثل هذه الحرب بين القوى العظمى النووية نتيجة لعمل مدبر من طرف ثالث مستر .

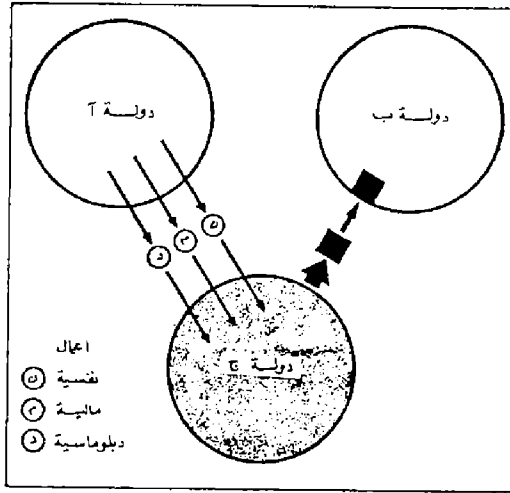

الحرب التقليدية غير المباشرة

السوفيات للأسلحة النووية في ايلول (سبتمبر) ١٩٤٩ وتوسع عدد أعضاء النادي الذري (انظر النادي الذري) ، واختراع القنبلة الهيدروجينية ، وتزايد القوة التدميرية للسلح النووي كانت وراء الردع المتبادل ، وشلل السلح النووي إلى حد ما ، والعودة إلى الحرب التقليدية في المناطق الهامشية ، وبين قوى صغيرة متحالفة مع القوتين النوويتين العظيمين ، وأخذت هذه الحرب شكل الحروب التقليدية المحدودة ، والحروب المحلية التي شهدها العالم خلال خمسينات وستينات وسبعينات القرن العشرين .

تعتبر المعركة بالأسلحة التقليدية سمة الحرب التقليدية (انظر المعركة) . وتستهدف المعركة تحقيق الحسم عن طريق تدمير قوات الخصم المسلحة خلال صدام يتم وفق الأساليب النظامية التي يتقبلها منطق المؤسسة العسكرية . ورغم تطور الأسلحة ومعدات القتال ، وتفوق الدفاع على الهجوم أو تفوق الهجوم على الدفاع ، ورغم لجوء المتحاربين في بعض الحالات إلى استراتيجية التقرب غير المباشر ، فإن جوهر الحرب التقليدية هو تدمير ارادة الخصم عن طريق تحقيق النصر العسكري سواء تم هذا النصر عن طريق التقرب المباشر أو غير المباشر .

ومن المؤكد أن تحقيق النصر العسكري في الحرب التقليدية لا يعني بالضرورة التدمير المادي لقوات الخصم المسلحة ، ولكنه يعني تفتيت نظامها ، وتأمين انهيارها المعنوي ، وافقادها الأمل بالنصر . وقد يتم الوصول إلى هذه النتائج بشكل مباشر أو غير مباشر ، وقد يتم من جراء الهزيمة في المعركة أو من جراء الخوف من الهزيمة في المعركة ، والمهم أن تحقيق هذه النتائج يؤدي إلى هزيمة الجيش المعادي نفسياً ، الأمر الذي يجعل حكومة الخصم تخضع لارادة المنتصرين السياسية . ومن هنا نرى أن جوهر الحرب التقليدية جوهر نفسي ، أما العمل الحربي

الامبراطورية النمساوية - الهنغارية وتلها ألمانيا ، وانتهت الحرب العالمية الثانية بسبب تفتت الجبهة الداخلية ، قبل أن تحسم الحرب عسكرياً في ساحات القتال .

ولقد فهم الالمان أكثر من غيرهم مغزى استخدام الدبابة في الحرب العالمية الأولى ، كما فهموا مغزى التعاون بين الطائرة والدبابة ، وخاصة بعد دراسة هجوم قمة فليكسيير (شباط ١٩١٨) الذي قامت به دبابات الحلفاء ، وتعرضت خلاله لخسائر جسيمة من جراء رميات المدفعية الألمانية ، ودراسة تنظيم التعاون الذي حققه الانكليز بين الدبابة والطائرة المحلقة على ارتفاعات منخفضة منذ آب (اغسطس) ١٩١٨ ، على حسن استنتاج الفرنسيون من الحرب العالمية الأولى درساً آخر ، هو ضرورة الاعتماد على التحصينات (انظر ماجينو «خط») .

وساعد تطور المحرك الانفجاري على تطوير الدبابة والطائرة ووسائل النقل . كما ساعدت ضخامة الانتاج على خلق قطعات مدرعة كبيرة ذات قوة نارية هائلة وقدرة حركية كبيرة . وفي المرحلة الأولى من الحرب العالمية الثانية (١٩٣٩ - ١٩٤١) ، استخدم الالمان الثنائي «طائرة - دبابة» لتحقيق الحرق الذي تندفع المشاة الآلية والمشاة المنقولة من خلاله لتقوم مع الدبابات بالالتفاف والتطويق وتفتيت دفاعات العدو إلى جزر مقاومة والقضاء عليها (انظر الحرب الخاطفة) وأصبحت المعركة مدخلا للمعميات ، وانقلب المخطط النابليوني الذي كانت فيه المععميات مدخلا للمعركة ، وعاد للحرب التقليدية طابعها الحركي . ثم ثبتت الجبهات من جديد عندما ضعف زخم الهجوم الالمانى ، وحصل الحلفاء على الأسلحة والأساليب القتالية الملائمة لإيقاف اندفاع المدرعات ، وفقدت الحرب بعضاً من حركيتها ، وظهرت الجبهات الثابتة في بعض مسارح القتال كما ظهرت الضربات المتتابعة . وعندما مال ميزان القوى لصالح الحلفاء ، عادت الحرب الخاطفة إلى الظهور على الجبهتين الشرقية والغربية ، وعادت الحركية إلى الحرب التقليدية ، وجرت سلسلة من المعارك والحركات وعمليات استئثار النصر . ولكن الحركة المجردة - على غرار حركات القرن الثامن عشر - لم تظهر إلا في شمالي أفريقيا ، حيث كانت القوات المشتركة في القتال صغيرة جداً بالنسبة إلى سعة مسرح القتال .

وبعد ظهور السلح النووي في العام ١٩٤٥ ، اعتقد البعض أن عصر الحرب التقليدية قد انتهى ، وأن الحرب المقبلة ستكون ذرية حتماً . ولكن امتلاك



القوات تستعد للحرب

(٦) حرب الثمانين سنة (١٥٦٨-١٦٤٨)

(انظر الملحق في نهاية الموسوعة)

(١) الحرب الثورية

الحرب الثورية Guerre Revolutionnaire

هي صراع عادل تستخدم فيه القوى العسكرية والنفسية والسياسية لشعب من الشعوب ضد قوة محلية متسلطة أو قوة أجنبية مستعمرة. وتختلف هذه الحرب عن الحرب التقليدية بعدة سمات:

أ - أنها لا تتم بين شعبين أو مجموعتين متآلفتين على المستوى الحضاري والتنظيمي والعسكري ولكنها تتم بين شعب (أو مجموعة) ضعيف مادياً ولكنه يملك دعماً معنوياً عالياً، يسمح له بخوض الحرب مهما كانت التضحيات، وشعب (أو مجموعة) يعتمد على قوته المادية القاهرة، ولكنه لا يملك الحافز المعنوي أو السبب السياسي القوي اللازم لمتابعة الحرب.

ب - أنها لا تتم بين جيشين تابعين لشعبين، ولكنها تتم بين شعب مسلح يملك قواته المسلحة ويقاوم معها، ويمنحها زخماً ودعمه، وجيش يعززه شعب آخر لتهرب الشعب الأول بعد تدمير قوته المسلحة.

ج - أن أحد الطرفين لا يعتمد على القوة المادية فحسب، ولا يضمها في المقام الأول دائماً، ولكنه يعتمد أيضاً على الدافع المعنوي الناتج من الاحساس بالظلم (الاجتماعي أو الوطني)، وعلى التوعية السياسية المبنية على فكرة سياسية عادلة ومقبولة وقادرة على استقطاب الجماهير الشعبية.

ومن هنا نرى أن الحرب الثورية تتقارب إلى حد بعيد مع الحرب البدائية (انظر الحرب البدائية)، وتعتبر الشكل العصري لهذه الحرب، مع فارق واحد هو أن أحد الطرفين فقط يلجأ إليها، على



مآسي حرب الثلاثين سنة

وقد تلقى تيلي هزيمة أخرى في بافاريا، حيث مات عام ١٦٣٢. كما انتصر السويديون أيضاً في لوتزن Lutzen ولكنهم فقدوا ملكهم. وقصد تحولت ألمانيا إلى مسرح معارك دموية متواصلة وانصبت كل الاحقاد على ولنشتين فاغتيال في عام ١٦٣٤.

ولكن ريشليو الذي كان يستخدم لمصلحته برنارد دو ساكس - فيمار، وغوستاف ادولف كان يهدف إلى حرب واسعة النطاق ضد اللوثرين أو الهابسبورغيين Habsbourgs بغية اضعافهم وتوسيع الحدود الفرنسية على حساب اسبانيا بشكل خاص. لذلك أعلن الحرب على اسبانيا في ايار ١٦٣٥، بعد أن عقد معاهدات واتفاقيات مع اعداء الامبراطور. وبعد إحدى الهزائم المنكرة التي أنزها السويديون بفرديناند الثالث (١٦٣٧-١٦٥٧) أرسل هذا الأخير أحد الآباء الدومينيكيين إلى ريشليو لينقل إليه احتجاجاً حول تحالفه مع المنشقين. وقد مات الكردينال في عام ١٦٤٢، وتمكنت فرنسا من احتلال الألزاس وروسيون.

وهكذا لم تتمكن معاهدة سلام واحدة من وضع حد لهذه الحرب، فقامت عدة معاهدات واتفاقيات استمرت حتى عام ١٦٤٨. وكانت نتائجها أن كرس التساهل مع الكلفينيين، وأبقت للامراء البروتستانت الاملاك الكنسية التي استولوا عليها عام ١٦٢٤، وأباحت لهم عقد التحالفات بين بعضهم البعض، شريطة ألا تكون موجهة ضد الامبراطور، ونالت السويد ملكية بعض الاراضي من شمالي ألمانيا، كما نالت فرنسا ميتر، وفيردان، وتول، وتمتعت بحقوق متعددة في منطقة الألزاس (ما عدا ستراسبورغ التي بقيت للامبراطورية) كما اعترف باستقلال هولندا وسويسرا.

أما ألمانيا التي دمرت آلاف قراها، ومات نصف سكانها تقريباً. فقد أصبحت شبه خراب، لأن الحرب كانت شديدة الوطأة، وفجرت البربرية في نفوس الدول المتحاربة، وقد بقيت نتائج هذه الحرب المأساوية حتى أواخر القرن الثامن عشر.

(٧) حرب الثلاثين سنة (١٦١٨-١٦٤٨)

هي الحرب الدينية الثانية بين الكاثوليك والبروتستانت في ألمانيا. وتعتبر في الواقع سلسلة من الحروب حيث لعبت فرنسا والسويد (خصوصاً الامبراطور) واسبانيا (حليفته) دوراً أكثر أهمية من الدويلات الألمانية نفسها. فقبل تخلي شارل كانت Charles Quint عن العرش حصل الامراء اللوثرين على «سلم أوغسبورغ» Paix d'Augsbourg ١٥٥٥ الذي يجيز لكل منهم اعتناق المذهب الذي يشاء والاحتفاظ بالاملاك التي كانت بحوزته. وبالرغم من تزايد عدد الكلفينيين Calvinistes ظل اللوثرين يتمتعون بهذا التساهل، بل أنهم استمروا في الاستيلاء على الاملاك الكنسية بالرغم من المنع. وهكذا ازدهرت البروتستانتية في هابسبورغ وبوهيميا بشكل خاص. وكان الكاثوليك في الوقت نفسه يبنون المدارس وينجحون في كسب ثقة بعض الامراء الألمان.

اندلعت الحرب في بوهيميا عام ١٦١٨، حيث ثارت بوهيميا البروتستانتية ضد النمسا، واختارت فريدريك ملكاً عليها، وهو كالفيني المذهب. وقد تمكن الامبراطور فرديناند الثاني الذي دعمته بافاريا من سحق الثائرين وطرد فريدريك. وقد قرر ملك الدانمرك البروتستانت كريستيان الرابع التدخل، ولكنه اضطر إلى الانسحاب في عام ١٦٢٩، بعد بقاءه اربع سنوات في ألمانيا على أثر الهزائم القاسية التي أنزها به ولنشتين Wallenstein وقد أصدر الامبراطور فرديناند الثاني المتصر أمراً إلى البروتستانت باعادة جميع الممتلكات الكنسية التي استولوا عليها منذ «سلم أوغسبورغ»، وهكذا بقي اللوثرين وحدهم يتمتعون بحريتهم الدينية منذ ذلك الحين. ولكن السلطة القوية التي كان يتمتع بها قائد جيوش الامبراطور Wallenstein اقلقت الكاثوليكين كما اقلقت الامبراطور نفسه ففصله عنه. واستغل ملك السويد غوستاف ادولف هذه المناسبة بالذات ليتدخل بوصفه بروتستانتياً متحمساً لنصرة البروتستانت، رامياً إلى بلوغ مصالح في ألمانيا من وراء هذا التدخل. ولم يقبل الامراء الألمان نجاته إلا بعد الدمار رهيب الذي حل بماغدبورغ Magdbourg على يد الكاثوليك الذين يرأسهم تيلي Tilly (قتل ٢٠٠٠ مواطن واحترقت المدينة)، وبعد انتصاره على Tilly في مدينة بريتنفيلد Breitenfeld سنة ١٦٣١.

والمعنوي تكاملياً ، ويكون التأثير السلبي أو الايجابي لأحد العاملين على الآخر تأثيراً متبادلاً . الأمر الذي يؤدي في بعض الاحيان إلى تطابق الحرب الثورية مع بعض اشكال الحرب التقليدية المطبقة بروح ثورية . ويندر أن يكون العمل المادي في الحرب الثورية دفاعياً . وهو في غالب الاحيان هجومي يستهدف تحقيق غرض معنوي أو سياسي .

ومن الضروري الانتباه دائماً إلى توافق العمل المعنوي مع العمل المادي ، مع الأخذ بالاعتبار أنه عندما يكون « هدف النزاع » هاماً بالنسبة الى العدو ، فان العمل المادي يحتمل أهمية كبيرة . ويكون دور العمل المعنوي تفتيت العدو واعداد الظروف الملائمة لانهياره تحت تأثير الضربات المادية . ولذا فان من الممكن اعتباره رمي تمهيد يسبق الصدمة . أما إذا كان « هدف النزاع » محدود الأهمية بالنسبة الى العدو ، فان العمل المعنوي يحتمل مكان الصدارة ويغدو بالامكان إلحاق الهزيمة بالعدو عن طريق إطالة أمد الصراع واستمرار الضغط المعنوي حتى لو كان العمل المادي محدوداً . وهكذا نرى أن اختلاف ظروف الحرب الثورية يحدد حجم العمل المادي المطلوب تحقيقه في الحرب الثورية لتأمين انهيار العدو .

إن الحرب التقليدية تتجه نحو نقاط قوة الخصم (قواته المسلحة) لتدميرها خلال المعركة ، ولكن الحرب الثورية تتجه إلى نقاط ضعف العدو . وتبحث عن نقاطه الحساسة ، وتناقضاته الداخلية والخارجية ، بغية التوجه نحوها ، وتحويل الصراع من صدام مسلح عنيف قصير الأمد إلى صدام مسلح مزمن ، وشكلاً دائماً من اشكال المفاوضات ، حتى يصل العدو إلى مرحلة الملل ، والاستعداد بالتالي للتخلي عن هدفه السياسي ، وفي هذا انتصار للحرب الثورية . ومهما كانت طبيعة الدوافع الكامنة وراء الحرب الثورية ، وسواء أخذت هذه الحرب شكل ثورة اجتماعية أم ثورة تحرير وطني أم حرب أهلية ... الخ فإنها تستخدم دائماً استراتيجية الحرب طويلة الأمد (انظر الحرب طويلة الأمد) وتطبق اساليب الحرب النفسية ، وحرب العصابات ، والحرب السرية بكل أنواعها ، والارهاب الثوري ، وتبثه الجماهير ، وحرب الانفاق ، وحرب الانقسام والمتفجرات ، شريطة اختيار الاسلوب المناسب لموازين القوى ومعطيات الوضع ، مع محاولة الارتقاء بالصراع من مستوى إلى مستوى أعلى وأكثر تطوراً ، حتى يتم انهيار العدو من الداخل أو من الداخل والخارج معاً .

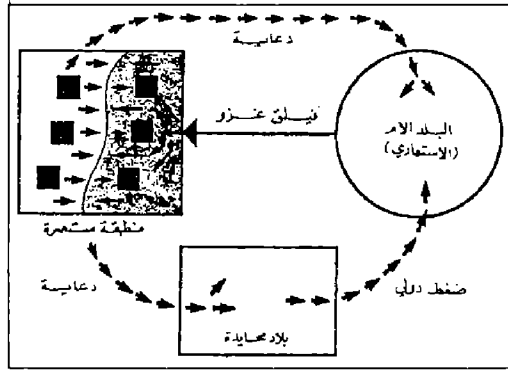

الحرب الثورية متعددة الأطراف

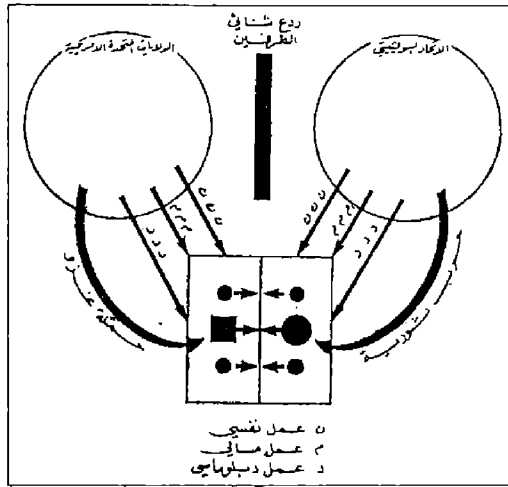

المجابهة عن طريق طرف ثالث

وحساس ، ويحتاج إلى دأب طويل مستمر ، وانتباه دائم حتى لا ينعكس أثره السلبي على معسكر الصديق نفسه . وما دام الانتصار في جوهره معنوي أساساً ، فان الحرب الثورية تركز على هذا المجال الذي تتجابه فيه الارادات . ولكن الجهود في المجال المعنوي تبقى بلا جدوى إذا لم ترتكز على فكرة سياسية واضحة تتلاءم مع الهدف المنشود والمناخ العام السائد واتجاه تطور الخط الفكري ، وتعتمد على تحليل موضوعي للدوافع الصراع لدى الطرفين المتجابهين .

بيد أن الاعتماد على العامل المعنوي لا يبنى بشكل مطلق ضرورة الاعتماد على العامل المادي . لأن هذا العامل موجود دائماً في صراع الارادات . وكثيراً ما استخدم العامل المعنوي لاستئثار القوى المادية ، وبفضل هذه القوى يمكن رفع مستوى العامل المعنوي . وهكذا يكون تصاعد الضغطين المادي

حين يلجأ الطرف الآخر إلى أساليب الحرب الاستعمارية أو الحرب المضادة للعصيان . ولكن هناك حالات يمارس فيها الطرفان الحرب الثورية التي تأخذ شكلاً حديثاً للحرب البدائية مثل الحرب الدينية والحرب الأهلية التي يكون فيها الدافع المعنوي والزخم السياسي والدعم الجماهيري لدى الطرفين المتحاربين قوياً جداً . ويكون الطرفان مستوى حضاري وعسكري متقارب .

وتختلف الحروب الثورية باختلاف الدوافع الكامنة وراءها . فان كانت الدوافع وطنية أخذت الحرب الثورية شكل حرب تحرير شعبية أو ثورة وطنية يشنها شعب مستعمر ضد المستعمرين وعملائهم المحليين (انظر الثورة - ثورة التحرير الوطني) . واذا تحالفت المستعمر مع جزء من الأمة المقهورة واستطاع تعبئته وزجه في المعركة أخذت الحرب الثورية شكل ثورة تحرير وطني - اجتماعي (انظر الثورة) أو شكل حرب أهلية متداخلة مع الحرب الاستعمارية (انظر الحرب الأهلية والحرب الاستعمارية) . واذا كانت الدوافع اجتماعية أخذت الحرب الثورية شكل هبة شعبية أو ثورة اجتماعية ضد الطغاة المحليين (انظر الثورة - ثورة التحرير الاجتماعي) .

واذا استطاع الطغاة استقطاب جزء من الشعب ، بعد إثارة النزعات الدينية أو الطائفية أو العنصرية أخذت الحرب الثورية شكل حرب أهلية أو حرب دينية (انظر الحرب الأهلية والحرب الدينية) . ولا يستبعد أن تتداخل هذه الحرب مع تدخل خارجي لمصلحة أحد الطرفين وعندها تتداخل الحرب الأهلية أو الدينية مع حرب التدخل ضمن اطار عام من الحرب الثورية . ومن هنا جاء تعدد أنواع الحرب الثورية وتشابكها .

ومهما كان نوع الحرب الثورية وطبيعة الدافع الكامن وراءها فإنها تتشابه من زاويتين هما : إعطاء المجال المعنوي مكانة هامة ، والاعتماد الكلي على جماهير الشعب ، وتمائل الاساليب المستخدمة في الصراع .

تجد الحرب الثورية في المجال المعنوي معيلاً لا ينضب للقوة . ولا يقتصر استخدام المجال المعنوي على تدعيم قوى القائم بالحرب الثورية فحسب ، بل يمتد أيضاً إلى معسكر الخصم لاضعاف معنوياته ، كما يمتد إلى المعسكر العالمي لاكتساب الاصدقاء بالمناورة الخارجية ، الأمر الذي يجعل الحرب الثورية حالة خاصة من حالات الاستراتيجية غير المباشرة . ومن المؤكد أن العمل في المجال المعنوي صعب

(٤) الحرب الجوية

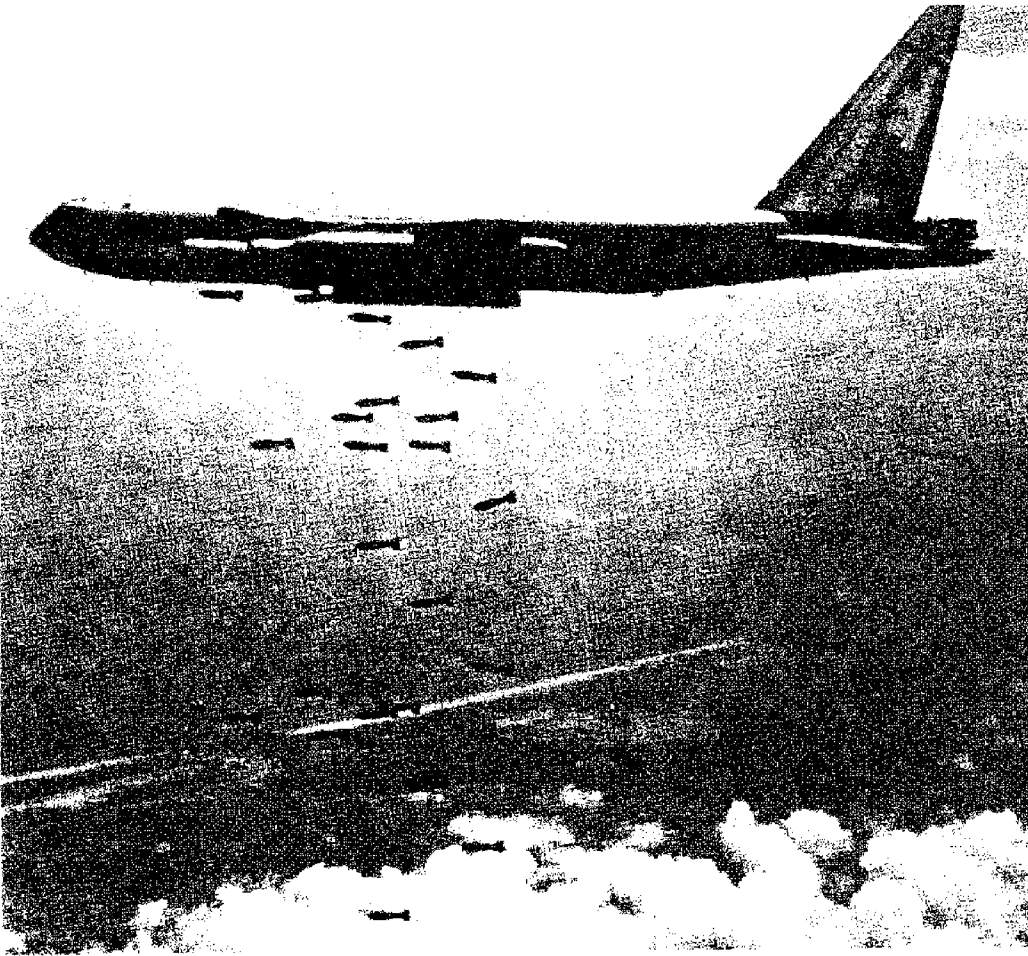

قاذفة أميركية «ب-٥٢» تقصف فيتنام الشمالية

في أعوام ١٩١٦-١٩١٨ ، كما استخدمت قاذفات قنابل بعيدة المدى من طراز «غوتا» في قصف منظم لبريطانيا ابتداء من ٢٥ أيار (مايو) ١٩١٧ حتى ٢٠ أيار (مايو) عام ١٩١٨ . وقد استخدم الألمان خلال غاراتهم على بريطانيا طوال الحرب الأولى ٤٣٥ طائرة و ٢٠٨ منطاد زبلن ، وألقوا خلالها نحو ٣٠٠ طن من القنابل نتج عنها قتل نحو ١٣٠٠ شخص وجرح نحو ٣٠٠٠ آخرين ، واضرار مادية بنحو ٣ ملايين جنيه استرليني ، ولكن الخسارة في ساعات العمل طوال فترة الانذار كانت هي الأثر الرئيسي لهذه الغارات على الانتاج الاقتصادي والحربي في بريطانيا .

وقد شن لواء القاذفات البريطاني الثامن الذي شكل في ١٧ تشرين الاول (أكتوبر) ١٩١٧ نحو ٥٧ غارة على أهداف عسكرية في ألمانيا حتى ٦ حزيران (يونيو) ١٩١٨ ، حين تسلم الجنرال ترنشارد قيادة قوة القاذفات المستقلة وبدأ يزيد من حدة الغارات الاستراتيجية بواسطة القاذفات البريطانية المسماة «هاندي باغ» التي استطاعت أن تلتقي في تشرين الاول (أكتوبر) أكبر قنبلة جوية

أسماء العديد من الطيارين الذين أحرزوا الانتصارات في هذه المعارك مثل «فون ريختر» الألماني و «إدوار مانوك» البريطاني وغيرها من أصبحوا حديث الصحافة وقتئذ .

وقد تركز استخدام الطائرات خلال الحرب الأولى في عمليات دعم القوات البرية فوق الجبهة مباشرة أو في العمق القريب منها . واستخدم الألمان نحو ٩٠٠ طائرة في دعم هجومهم الكبير الذي قاموا به في الجبهة الغربية في ربيع ١٩١٨ . واستخدم الحلفاء نحو ٢٠٠٠ طائرة في دعم هجومهم بمنطقة «السوم» في آب (أغسطس) عام ١٩١٨ في مواجهة ٣٦٥ مقاتلة ألمانية . وأدى تزايد القوة العددية لطائرات الحلفاء إلى إحرازهم التفوق الجوي قرب نهاية الحرب ، رغم الخسائر الفادحة التي كانت تلحق بهم ، ورغم إحراز الطيران الألماني تفوقاً محلياً في كثير من المرات نتيجة تركيز قواه .

وقد شهدت الحرب العالمية الأولى أيضاً بداية عمليات القصف الجوي الاستراتيجي في التاريخ العسكري الحديث . إذ استخدمت ألمانيا مناطق «زبلن» في قصف بريطانيا ومدينة لندن بالذات

كان أول استخدام للطائرة في العمليات الحربية فوق أرض عربية ، إذ استخدمتها إيطاليا في غزوها الامبريالي لليبيا عام ١٩١١ . وجرت أول عملية جوية حربية في التاريخ العسكري يوم ٢٢ تشرين الاول (أكتوبر) من ذلك العام . وكانت القنابل الأولى التي أُلقيت من الطائرات الإيطالية البدائية الصنع وزن نحو ٤,٤ أرطال ، ويلقيها الطيار بيده بعد أن ينزع منها سمار الأمان . وقد أبرزت العمليات الحربية الجوية في ليبيا عامي ١٩١١ و ١٩١٢ عدة مسائل لازمة في الاستخدام العسكري للطائرات أهمها ضرورة توفر الخرائط الدقيقة ، والصور الجوية ، أو الاستطلاع ، وضرورة تطوير الطائرة تقنياً حتى تستطيع أن تطير على ارتفاعات تزيد عن ٣٠٠٠ قدم لتجنب النيران الأرضية ، وتطوير قدرة الطائرة من حيث الحمولة ومعدات القصف . ولكن معظم القادة العسكريين في أوروبا لم يهتموا بدراسة خبرات استخدام إيطاليا للطائرات في ليبيا قبيل الحرب العالمية الأولى ، ولم يحسنوا تقدير حقيقة الامكانيات الكامنة في الطائرة كسلاح حربي فعال ، واعتبروها نافعة في الاستطلاع والمراقبة الجوية فقط ، ولذلك جرى تطوير معدات القصف الأولى والمدافع الرشاشة التي سلحت بها الطائرات في بادئ الأمر بواسطة الجهود الفردية لبعض المخترعين من هواة الطيران .

وقد جرى استخدام الطائرة في عام ١٩١٤ أساساً كأداة استطلاع ومراقبة جوية ، ولذلك قرر القادة ضرورة تطوير فاعلية المقاتلات لطرد طائرات استطلاع العدو من أجواء جبهة القتال ومؤخرتها . وكان الألمان أسبق من غيرهم في صناعة مقاتلات حديثة ذات قوة نيران أقوى عام ١٩١٥ وذلك بواسطة طائرات من طراز «فوكر» ذات جناح واحد مسلحة برشاش مثبت داخل المحرك ، ولذلك أحرزوا التفوق الجوي خلال هذا العام ، بحيث كان البريطانيون حتى عام ١٩١٦ يضطرون أحياناً لحراسة طائرة استطلاع واحدة بواسطة ١٢ مقاتلة . وخلال معارك «فردان» و«السوم» استخدم الحلفاء الطيران لدعم قواتهم ، وفي قصف محطات السكة الحديدية والمطارات وخطوط المواصلات في مؤخرة الجبهة ، الامر الذي أدى إلى زيادة حجم المعارك الجوية وتطورها ، ومن ثم تطوير المقاتلات لدى الطرفين . وفي عام ١٩١٧ كانت تجري معارك تشتبك فيها ١٠٠ طائرة في وقت واحد . ولعلت

ضد الاهداف الصناعية والعسكرية والمدنية في عمق العدو باعتبار أنها الوسيلة الوحيدة التي يمكنها أن تحسم حروب المستقبل لأنها هي التي ستحول المدن إلى خرائب وتدفع السكان المدنيين إلى اليأس والحكومات إلى الإستسلام . وقد واصل «دوهي» الدعوة إلى نظريته في عدد من المقالات التي نشرها فيما بين ١٩٢٧ و ١٩٣٠ التي ضمت إلى الكتاب الاصيلي وترجمت إلى الفرنسية ثم الانجليزية عامي ١٩٣٢ ، ١٩٣٣ على التوالي (انظر دوهي) . وقد أثرت آراء «دوهي» في قادة الاسلحة

الجوية الاوروبية المختلفة طوال فترة ما بين الحربين العالميتين . وكانت الدولتان الكبيرتان الوحيدتان اللتان لم تتأثرا بآراء «دوهي» هما اليابان والاتحاد السوفييتي ، حيث كان الطيران تابعا للجيش والبحرية في الدولة الاولى وللجيش في الثانية .

وفي عام ١٩٣٢ صنعت في الولايات المتحدة أول قاذفة قنابل ذات هيكل معدني بالكامل . وكانت اول طائرة تصنع من المعدن كلها قد انتجت في المانيا عام ١٩١٥ ، ثم انتجت الطائرة الثانية من هذا النوع في الاتحاد السوفييتي عام ١٩٢٦ بواسطة مصمم الطائرات الشهير «توبوليف» . وابتداء من عام ١٩٣٠ أصبحت معظم طائرات الاسلحة الجوية العالمية من المعدن ، وهذا ما ساعد كثيراً على تطور قدراتها التقنية من حيث قوة المحركات وسرعتها وحمولتها ومدى عملها . ثم صنعت في الولايات المتحدة قاذفة قنابل ذات أربعة محركات عرفت باسم «القلعة الطائرة» أو «ب-١٧» عام ١٩٣٥ . ولقد لعبت هذه القلعة دوراً هاماً في عمليات القصف الاستراتيجي خلال الحرب العالمية الثانية بعد ان ادخلت عليها تطورات تقنية مختلفة . وفي الحقبة نفسها انتجت ايطاليا قاذفة قنابل ذات ثلاثة محركات من طراز «فيات» استخدمتها في حربها ضد الحبشة عام ١٩٣٥ . وبدأت بريطانيا تطور قاذفاتا بعيدة المدى عام ١٩٣٦ ، فصنعت قاذفات ذات أربعة محركات من طراز «هاليفكس» و «سترينغ» . وركز الاتحاد السوفييتي في الثلاثينات على صناعة المقاتلات وطائرات الهجوم الارضي الخاصة بالدمج التكتيكي للقوات البرية .

وقامت المانيا - رغم تجريدتها من سلاحها الجوي بمقتضى معاهدة فرساي بعد هزيمتها في الحرب العالمية الاولى - بتطوير طيرانها عن طريق التركيز على تحسين الطيران المدني والشراعي ، وبحوث تكنولوجيا الطيران وبالذات منذ عام ١٩٢٦ . ثم قامت بتكوين بعض أسراب من الطائرات الحربية سراً قبل أن

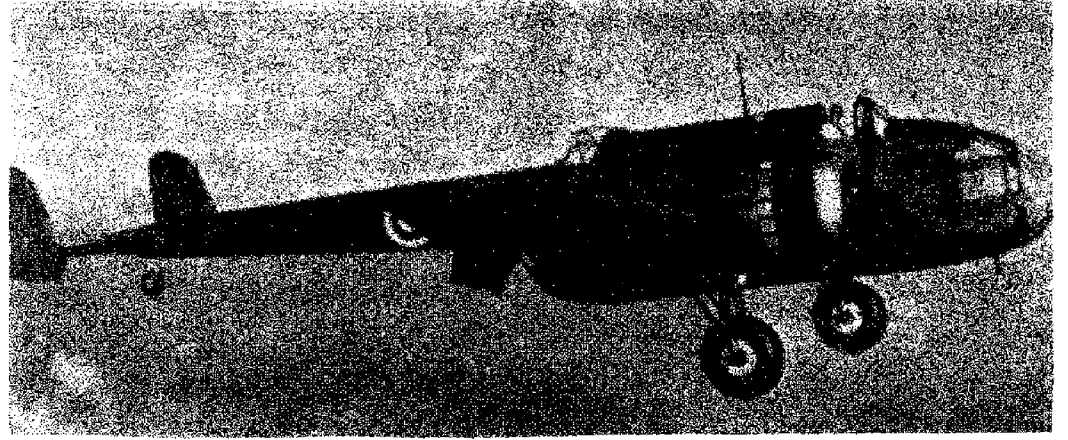

القاذفة البريطانية « هاندلي باغ »

وعند نهاية الحرب كان للسلاح الجوي البريطاني ٩٧ سرباً في فرنسا ، و ٥٥ سرباً في الجزيرة البريطانية ، و ٣٦ سرباً أخرى فيما وراء البحار ، و ١٩٩ سرباً في حالة التدريب والتشكيل . وكان السلاح الجوي الفرنسي يضم ٢٦٠ سرباً في الجبهة الغربية ، و ٧٢ سرباً آخر للدفاع الجوي داخل البلاد وفيما وراء البحار . وفي آذار (مارس) ١٩١٨ كان لدى السلاح الجوي الالماني ٢٠٠ سرباً موزعة بين الجبهتين الغربية والايطالية بالإضافة لسته أسراب أخرى في تركيا .

وأدى هذا التطور السريع في حجم الاسلحة والعمليات الجوية ونوعيتها خلال الحرب العالمية إلى تأكيد الاهمية البالغة للطائرات كسلاح بالغ الخطورة في القتال ، بالإضافة الى قيمتها كأداة فعالة في اعمال الاستطلاع . ولذلك أخذت الدول الكبرى تبذل جهوداً مستمرة لتطوير صناعة وبحوث الطيران ، ودعم سلاحها الجوي . فقام مارشال الجو اللورد «ترنشارد» قائد السلاح الجوي البريطاني بتطوير قيادة القاذفات كقوة جوية استراتيجية ، ودافع بعناد عن استقلال السلاح الجوي عن الجيش والبحرية . وقد لعبت قيادة القاذفات دوراً هاماً فيما بعد خلال الحرب العالمية الثانية . وقامت الولايات المتحدة الامريكية بتطوير قاذفاتا عقب انتهاء الحرب الاولى مباشرة أثناء تولي الجنرال «وليم ميتشل» قيادة سلاح طيران الجيش ، والذي كان شديد الاقتناع بأن القوة الجوية تفوق في الاهمية الاستراتيجية القوة للبحرية ، وذلك نظراً لتأثره القوي بآراء كل من الجنرال «ترنشارد» قائد السلاح الجوي البريطاني والجنرال «جوليو دوهي» الايطالي الذي أصدر كتاباً بعنوان «السيطرة الجوية» عام ١٩٢١ دعا فيه إلى نظرية الحرب الجوية الاستراتيجية

خلال الحرب الاولى (بلغ وزنها ١٦٥٠ رطلا) وكانت أكبر قاذفة من هذا النوع ذات أربعة محركات ، ويتألف طاقها من ٦ أفراد ، وتستطيع أن تحمل ٣٠ قنبلة زنة الواحدة ٢٥٠ رطلا . كما صنعت ايطاليا خلال الحرب - وبتوجيه الجنرال جوليو دوهي - قاذفة ذات ثلاث محركات من طراز كابروني كانت تستطيع أن تحمل ٣٠٠٠ كغ من القنابل كحمولة قصوى . وقد استخدمت هذه القاذفات بفاعلية نسبية في الجبهة الايطالية عام ١٩١٧ ،

١٩١٨ ضد الاهداف العسكرية النسبوية . وقد استخدمت القوة الجوية البريطانية التي كانت ملحقة بقوات «السيبي» في فلسطين عام ١٩١٨ بفاعلية ، وكانت تتألف من خمسة أسراب ، وأحرزت تفوقاً جويًا كاملاً على الأتراك في أيلول (سبتمبر) ١٩١٨ حيث استطاعت أن تقصف مركز قيادة الجيش التركي ومراكز الاتصال الهاتفي والمطارات . ولعب سرب آخر يضم ٦ طائرات دوراً فعالاً في دعم عمليات حرب العصابات التي قام بها «لورانس» وقتئذ .

واستخدمت طائرات الاسطول أيضاً خلال الحرب الاولى ، وظهر منها طراز قادر على البقاء في الجو لمدة ٨ ساعات للقيام بأعمال الدوريات البحرية لدى الاسطول البريطاني . وأمكن لإحدى هذه الطائرات إغراق اول غواصة ألمانية من الجو في ٢٠ أيار (مايو) ١٩١٧ .

كما استخدمت طائرات من حاملة طائرات بريطانية تدعى «فيوريوس» في شن هجوم جوي مركز يوم ١٩ تموز (يوليو) ١٩١٨ على حظائر مناطيد «زبلن» في ميناء «توندرن» ، حيث قصفت هذه الحظائر بقنابل زنة ٥٠ رطلا من ارتفاع ٢٠٠ قدم فقط وألحقت بها خسائر فادحة .

يتولى « هتلر » الحكم عام ١٩٣٣ ويميد تسليح ألمانيا علانية . ولذلك كان من السهل عليه الاسراع في إنشاء السلاح الجوي الألماني (الفتواف) . وأن يمتلك قوة جوية تفوق قوة كل من بريطانيا وفرنسا عام ١٩٣٩ . بل أخذ يعمل منذ عام ١٩٣٥ أنه أصبح لديه سلاحاً جويًا يعادل في القوة السلاح الجوي البريطاني ، الامر الذي أثار فزعاً لدى الرأي العام والحكومة في بريطانيا .

ولقد أراد « هتلر » من وراء ذلك الاعلان استثمار حالة الخوف من احتمالات الحرب الجوية ، ومدى الدمار الذي تلحقه الغارات الجوية الذي لمسته الدول بصورة أولية خلال الحرب الاولى ، ثم بصورة اكثر وضوحاً خلال الحرب اليابانية - الصينية التي بدأت منذ عام ١٩٣١ ، وخلال غزو ايطاليا للحبشة عام ١٩٣٥ . أراد « هتلر » استثمار هذا الخوف في خلق قوة ردع تمنع بريطانيا وفرنسا من التصدي بحجم ضد أعماله التوسعية في النمسا ثم تشيكوسلوفاكيا .

ولقد بدأت بريطانيا أثر هذا التهديد الألماني تزيد من قوتها الجوية ، فوضعت حكومة « بولدين » - التي كانت تنتمي لحزب المحافظين - برنامجاً لزيادة هذه القوة إلى ١٢١ سرباً قوامها ١٥١٢ طائرة صف أول قبل نيسان (أبريل) ١٩٣٧ . وكانت للقاذفات الاسبقية في هذا البرنامج ، ذلك لأن الرأي السائد في السلاح الجوي البريطاني كان متأثراً باستراتيجية الهجوم الجوي التي وضع « ترشارد » أسسها . بيد أن مارشال الجو « داودنغ » ، الذي أصبح قائداً عاماً لقيادة المقاتلات عند إنشائها عام ١٩٣٦ ، كان يعارض هذا الرأي من حيث التركيز الشديد على القاذفات ، وكان يرى ضرورة تدعيم المقاتلات بسرعة نظراً لأنه في المراحل الاولى لأي صدام مسلح مقل سيكون السلاح الجوي البريطاني أقل عددياً من سلاح الجو المعادي ، وسيضطر لاتخاذ موقف الدفاع . ولكن رأيه هذا لم يتغلب وقتئذ ، ولهذا لم يكن لدى قيادة المقاتلات في ايلول (سبتمبر) ١٩٣٨ (أي قبل نشوب الحرب العالمية الثانية بعام) سوى ٤٠٦ طائرات عاملة ، و ١٦٠ طائرة في الاحتياطي ، و ٣٥ طائرة تصنع شهرياً . وعند نشوب الحرب الثانية في اول ايلول (سبتمبر) ١٩٣٩ كانت القوة التقريبية للسلاح الجوي الألماني نحو ٥٠٠٠ طائرة عاملة في الصف الاول ، تساندها نحو ١٠٠٠ طائرة اخرى في الاحتياطي ، وكان السلاح الجوي البريطاني يتألف من نحو ١٩٠٠ طائرة من الصف الاول ، وكانت

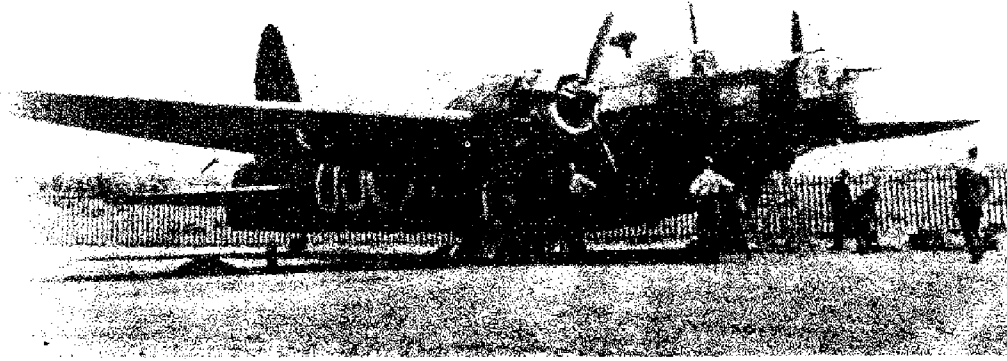

القاذفة البريطانية « ولينغتون »

فسارع « داودنغ » مطالباً بتعزيز قيادة المقاتلات البريطانية إذ كان لديه ٣٩ سرباً فقط ، ارسل ٤ منها إلى فرنسا في الاسبوع الاول من الحرب ، وعينت ٤ أسراب أخرى لحراسة القوافل البحرية على الشاطئ الشرقي والشمالي للجزيرة البريطانية ، وبهذا لم تعد الاسراب الباقية كافية لتوفير الحماية اللازمة للعاصمة البريطانية والمراكز الصناعية والسكانية الهامة داخل بريطانيا . ولذلك طلب « داودنغ » تشكيل ١٢ سرباً آخرًا . بيد أن إنتاج المصانع الشهري البالغ ٩٣ طائرة مقاتلة من طرازي « هاريكين » و « سبيتفاير » في بداية الحرب لم يكن كافياً لإمداد الاسراب القائمة فعلا وسد خسائرها في فرنسا ، وكانت أولوية الإنتاج لا تزال معطاة للقاذفات التي كان لديها وقتئذ ٥٥ سرباً ، ويجري إمدادها بطائرات من طراز جديد بمعدل ٢٥٠ قاذفة شهرياً . ولذلك وافق مجلس الطيران على إنشاء سربين فقط من الاثنى عشر سرباً المطلوبة . وفي الوقت نفسه لم تقم قيادة القاذفات بغارات استراتيجية فعالة على ألمانيا طوال شهور الشتاء التي تلت سقوط بولندا حتى بداية الهجوم الألماني على فرنسا في ١٠ أيار (مايو) ١٩٤٠ ، وذلك نظراً لأن الحكومتين البريطانية والفرنسية كانتا تحشيان غارات الألمان الانتقامية على باريس والمدن الاخرى ، فضلاً عن استمرار تأثرهما بالسياسة المهادنة التي كانتا تتبعها إزاء ألمانيا النازية قبل الحرب ، والتي جسدها اتفاقية « ميونيخ » عام ١٩٣٨ التي مكنت هتلر من التوسع في تشيكوسلوفاكيا . وهكذا أدت الاستراتيجية السياسية الانهزامية لكلتا الدولتين الى تجميد قوتها الجوية ، وعدم تطويرها ، وتعرض مصالح شعبيها للخطر النازي، مما ساعد على سقوط فرنسا فريسة الاحتلال الألماني عام ١٩٤٠، وكاد يعرض بريطانيا

لدى فرنسا ٦٠٠ طائرة صف اول ، أما بولندا التي وقع عليها الهجوم الألماني الخاطف الاول فقد كان لديها نحو ٤٠٠ طائرة قديمة الطراز . وبعد ثلاثة أيام من بدء الهجوم الجوي الألماني على المطارات البولندية كانت هذه القوة قد دمرت تقريباً . ثم حولت الطائرات الألمانية غاراتها إلى جسور السكك الحديدية والطرق ووسائل المواصلات عامة ، ثم انتقل تركيزها ضد الأوتال المتحركة من السيارات والعربات والرجال . وبعد ذلك ركز الطيران الألماني غاراته على العاصمة « وارسو » آخر معاقل المقاومة ، وانزل بها خسائر فادحة في المنشآت والارواح ، حتى سقطت في ٢٧ ايلول (سبتمبر) ، وانتهت بسقوطها الحملة الخاطفة على بولندا .

وقد بدت الطائرات الألمانية القاذفة - المنقضة من طراز « شوكا » (المخصصة للدعم الارضي) ذات الازيز الرهيب عند الانتقاض العمودي الذي كانت تقوم به ، بدت للمراقبين العسكريين الذين تابعوا حملة بولندا عام ١٩٣٩ بالدراسة ، انها بتعاونها مع أرتال دبابات فرق البانزر الألمانية تشكل سلاحاً وتكتيكاً ثورياً جديداً في القتال لا يقهر .

ولقد لعب ثنائي « الطائرة - الدبابة » الدور نفسه خلال كافة الحملات الخاطفة الألمانية التالية ضد هولندا وبلجيكا وفرنسا عام ١٩٤٠ ، والبلقان والاتحاد السوفييتي عام ١٩٤١ . وهكذا قدر لاختراعين حديثين كانا لا يزالان في دور الطفولة تقريباً خلال الحرب العالمية الاولى أن يلعبا دوراً حاسماً في الحرب العالمية الثانية ، لم يكن متصوراً من قبل على هذا المدى . وهكذا أصبحت القوة الجوية والقوة المدرعة هما عماد الجيوش العالمية .

وعلى أثر بدء ألمانيا هجومها على بولندا ، أعلنت كل من بريطانيا وفرنسا الحرب عليها ،

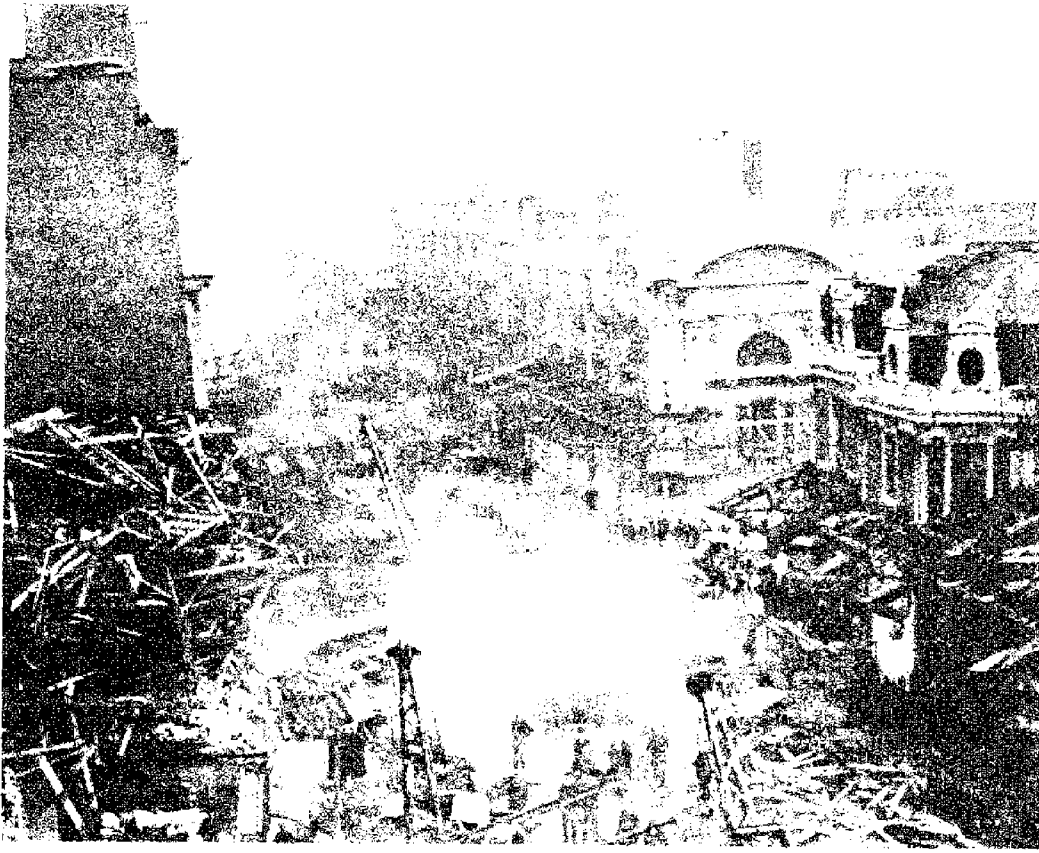

أحد أحياء لندن بعد غارة جوية ألمانية (١٩٤٠)

أن يعثر قواه على طول الجبهة السوفييتية البالغ قدره نحو ٤٠٠٠ كم ، بالإضافة لوحدهات الأخرى العاملة في حوض البحر الأبيض المتوسط ، وفي مسرح عمليات الصحراء الليبية والمصرية مع قوات رومل ، ووحداته الموجودة في غرب أوروبا . وفي الوقت نفسه كان الطيران السوفييتي يزداد قوة (بعد ان نقلت المصانع الجوية إلى سيبيريا وداخل البلاد وعاودت إنتاجها مرة أخرى) ولذلك أحزز الطيران السوفييتي تفوقاً واضحاً خلال معركة ستالينغراد ، واستطاع أن يمنع الطيران الألماني من تموين القوات الألمانية المحاصرة حولها . وعقب ذلك استمر الطيران السوفييتي مسيطراً على الجو طوال المعارك في الجبهة السوفييتية حتى نهاية الحرب . وقد استخدم الطيران السوفييتي كقوة جوية معاونة للجيش ، باستثناء قوة محدودة من القاذفات بعيدة المدى التي استخدمت في قصف بعض الأهداف والمدن في العمق الاستراتيجي (انظر القوات الجوية) .

وفي المحيط الهادئ استخدمت كل من اليابان والولايات المتحدة قوتها الجوية التابعة لاسطولها في دعم العمليات البحرية والبرمائية أساساً ، وذلك بواسطة حاملات الطائرات والقواعد الجوية المنتشرة في جزر المحيط الهادئ . وكانت المعارك البحرية تحسم بواسطة القوات الجوية بشكل رئيسي ، ولذلك

الميكانيكية على تحقيق خرقها ومناوراتها في الالتفاف حول الاجنحة وإشاعة الاضطراب والفضوى في المؤخرة ، ولذلك يركز الطيران على مساعدة هذه التكتيكات ولا يعثر قواه في قصف استراتيجي .

وقد حقق «الفتواف» دوره هذا بنجاح سواء في بولندا أو النرويج أو فرنسا ثم في البلقان والاتحاد السوفييتي عام ١٩٤١ ، لأنه أعد من قبل لهذا الغرض ، وزود بالمقاتلات السريعة مثل «مسر شيت ١٠٩» ، والقاذفات المنخفضة «شتوكا» ، والقاذفات المتوسطة «هينكل ١١١» إلخ . ولكنه فشل بعد ذلك في قصف بريطانيا استراتيجياً في عامي ١٩٤٠ و ١٩٤١ (انظر معركة بريطانيا الجوية) وفشل في شل قدرات الاتحاد السوفييتي الصناعية والاستراتيجية في عامي ١٩٤١ و ١٩٤٢ ، بسبب عدم توفر القاذفات الاستراتيجية الملائمة لديه كماً أو نوعاً . ولقد شنت القاذفات الألمانية في الفترة من ٢١ تموز (يوليو) إلى ٣١ كانون الأول (ديسمبر) ١٩٤١ نحو ١٣٢ غارة على موسكو اسقطت خلالها ١٠٣٥ طائرة ألمانية بواسطة وسائل الدفاع الجوي التي كانت تضم المدافع المضادة للطائرات والمقاتلات الممتازة النوع من طراز «ياك» و «ميغ» ، وكانت نتائج هذه الغارات قليلة الخطورة . وفي عام ١٩٤٢ ، اضطرت الطيران الألماني

للمصير نفسه .

وفي أثناء الهجوم على فرنسا (الذي بدأ في ١٠ أيار (مايو) ١٩٤٠ وانتهى في ٢٢ حزيران (يونيو)) لعبت القوة الجوية الألمانية دوراً فعالاً للغاية في دعم القوات المدرعة المهاجمة وحماية عمليات المظليين التي جرت في هولندا وبلجيكا ، ولقد كان تركيز القوة الجوية الألمانية قوياً ، خاصة بعد أن حصلت على السيادة الجوية نتيجة لضعف الطيران الفرنسي وعدم دفع «داودنغ» لغالبية قوته من المقاتلات إلى فرنسا خشية تجريد بريطانيا من درعها الوافي . الأمر الذي ساعد تقدم أرتال الدبابات الألمانية الزاحفة في العمق الاستراتيجي داخل فرنسا عبر ثغرة «سيدان» حتى بحر المانش ، مطوقة جيوش الحلفاء البرية في بلجيكا وشمال فرنسا البالغ قدرها نحو مليون جندي ، إذ لم تصادف هذه الأرتال سوى صعوبات قليلة برأ وجواً .

و اثر بدء الهجوم الألماني ، قررت الحكومة البريطانية توجيه غارات استراتيجية إلى منطقة الرور الصناعية في ألمانيا على أمل جذب جانب من الطيران الألماني هناك بعيداً عن المعركة في فرنسا ، ولكن هذا الهجوم الذي بدأ متأخراً للغاية لم يكن فعالاً ، واستطاع «الفتواف» صده بسهولة ، والاستمرار في تقديم دعمه للقوات البرية الزاحفة في فرنسا . وهنا اضطرت «داودنغ» إلى دفع بعض اسراب مقاتلاته من الجزيرة البريطانية أثناء الانسحاب من «دنكرك» لحماية القوات البريطانية والفرنسية الجاري إجلاؤها بواسطة البحرية البريطانية (انظر دنكرك، معركة) في الفترة من ٢٦ أيار (مايو) حتى ٤ حزيران (يونيو) ١٩٤٠ . ودارت سلسلة من المعارك الجوية خلال هذه المرحلة اسقطت فيها نحو ٢٦٢ طائرة ألمانية مقابل ١٦٠ طائرة بريطانية . وبلغت جملة خسائر قيادة المقاتلات البريطانية طوال معركة فرنسا ٤٦٣ طائرة و ٢٨٤ طياراً . لقد استخدمت ألمانيا سلاحها الجوي خلال المرحلة الأولى من الحرب العالمية الثانية في مهام تكتيكية متوافقة مع عمليات القوات البرية . وكانت قاذفات المنخفضة بمثابة مدفعية جوية ثقيلة معاونة لزحف المدرعات في العمق العملياتي والاستراتيجي ، وذلك وفقاً لاسلوب الحرب الخاطفة الذي لا يتطلب قصفاً استراتيجياً للمراكز الصناعية ومصادر الطاقة بقدر ما يتطلب تدمير الطيران المعادي لإحراز السيطرة الجوية ، وتخريب المواصلات ، وقصف الامدادات ومراكز القيادة والاتصال والنقط الدفاعية القوية لشل العدو ، ومساعدة المدرعات والقوات

عام ١٩٤٢ كانت ذات محركين ومحدودة الحمولة والمدى ، ومنذ عام ١٩٤١ بدأت القاذفات الجديدة ذات الأربعة محركات من طراز « سترلغ » و « هاليفكس » تدخل الخدمة العملية ، ولذلك بدأت الهجمات الجوية الاستراتيجية تتزايد فعاليتها تدريجياً . وفي ليلة ٣١ أيار (مايو) ١٩٤٢ بدأت أول غارة تشترك فيها نحو ١٠٠٠ قاذفة ضد المدن الألمانية من أجل تحقيق سياسة هدم معنويات الشعب الألماني (وفقاً لنظرية دوجي) وكانت مدينة «كولونيا» الواقعة على نهر الراين هي الهدف الأول لهذه المرحلة الجديدة من القصف الاستراتيجي ، حيث أُلقيت عليها آلاف القنابل دون أي تمييز لأي أهداف عسكرية أو اقتصادية . وفي ليلة ٢ حزيران (يونيو) قامت قوة مماثلة من القاذفات البريطانية بغارة ليلية على مدينة إيسن الألمانية مطبقة الأسلوب نفسه . وقد نظمت عمليات القصف الاستراتيجي البريطاني - الأمريكي ضد ألمانيا عقب اجتماع «الدار البيضاء» الذي انعقد في كانون الثاني (يناير) ١٩٤٣ بالمغرب بين تشرشل وروزفلت الذي وضعت فيه «خطة الهجوم الجوي المشترك للقاذفات» التي استهدفت «تخريب وتعطيل الصناعات الحربية الألمانية والاقتصاد الألماني وتقويض الروح المعنوية للشعب الألماني إلى الحد الذي تصل قدرته فيه على المقاومة المسلحة إلى الضعف المميت» .

وتقرر في هذه الخطة أن تقوم القاذفات البريطانية بالغارات الليلية وأن تقوم القاذفات الأمريكية بالغارات النهارية ، وبحيث يستمر الهجوم يومياً طوال الأربع وعشرين ساعة . وبدأ السلاح الجوي الأمريكي غاراته النهارية يوم ١٣ آب (أغسطس) ١٩٤٣ بالغارة على مصنع لطائرات «مشرشيت» المقاتلة بالقرب من فيينا ، وكانت قد سبقها غارة نهارية أخرى على آبار ومعامل تكرير البترول في رومانيا يوم أول آب (أغسطس) من العام نفسه ، اشتركت فيها ١٧٧ قاذفة متوسطة أمريكية حيث أنزلت بها خسائر قاذحة ، ولكنها فقدت مقابل ذلك ٥٤ قاذفة . وفي ١٧ آب (أغسطس) أيضاً شنت ٣٧٦ قاذفة أمريكية غارة على مصنع طائرات «مشرشيت» آخر في ألمانيا وفقدت خلالها ٦٠ قاذفة ، وفي غارة أخرى شنتها ٢٩١ قاذفة أمريكية على مصنع للرصاص في مدينة «شوينفورت» بألمانيا تمت يوم ١٤ تشرين الأول (أكتوبر) ١٩٤٣ فقدت ٦٢ قاذفة وأعطيت ١٣٨ قاذفة أخرى وقتل ٥٩٩ من أطقم القاذفات . وكان السبب الرئيسي لهذه الخسائر الفادحة

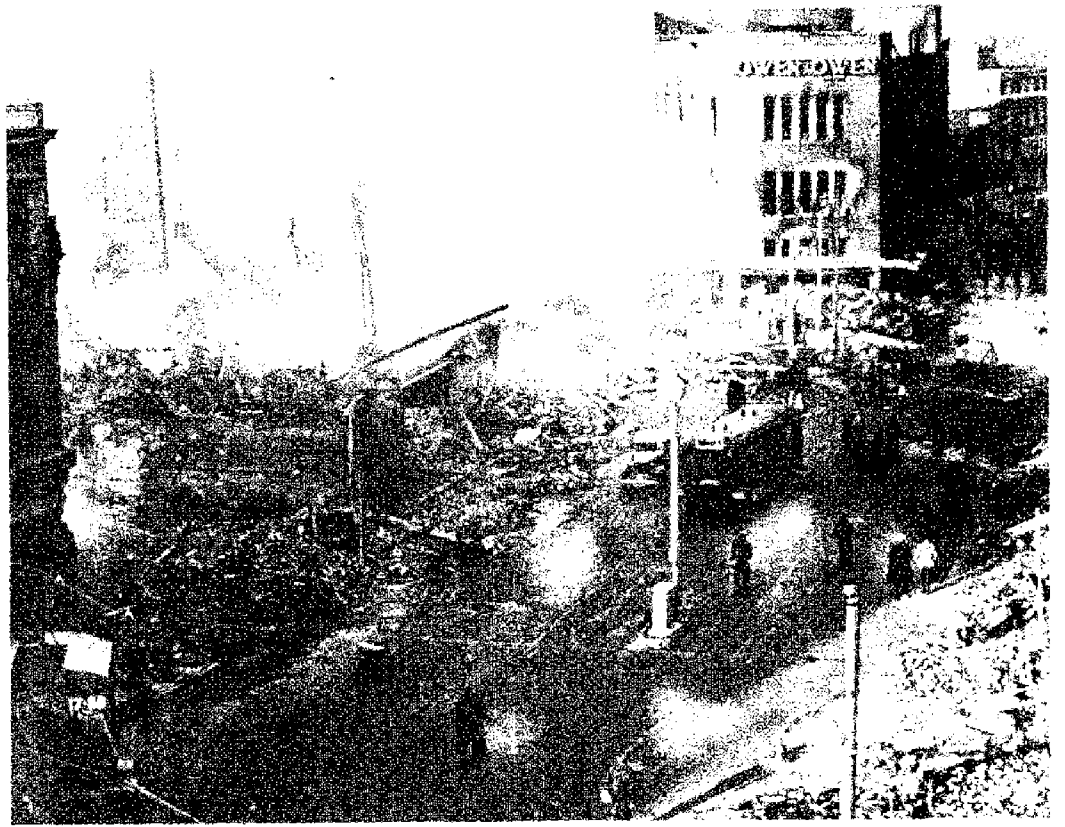

الدمار في «كوفنتري» (بريطانيا) بعد غارة المانية (١٩٤٠)

قوات المحور في تونس عام ١٩٤٣ . ولكن أكبر أحداث الحرب الجوية حجماً وإثارة للأهمية بالنسبة لنظريات استخدام القوة الجوية ، كان يتمثل في عمليات القصف الاستراتيجي التي قام بها الطيران البريطاني والأمريكي ضد ألمانيا خلال الحرب العالمية الثانية . وقد بدأت قيادة القاذفات البريطانية تنظيم غاراتها الاستراتيجية ضد ألمانيا بصورة مخططة ابتداء من ايلول (سبتمبر) ١٩٤٠ ضد مصانع النفط الصناعي ، ومراكز السكك الحديدية . فشنت القاذفات ٣١٤١ طلعة طيران ليلي خلال هذا الشهر ، فقدت خلالها ٨٥ قاذفة ، ولكن آثار القصف كانت ضئيلة للغاية ، لأن القاذفات لم تكن مجهزة بالرادار ، ولذلك كان يصعب عليها الوصول إلى أهدافها بدقة خلال الليل ، كما أن عدم توفر أجهزة التصوير الدقيق للقنابل كان يؤدي إلى سقوطها بعيداً عن الأهداف في معظم الحالات ، ولذلك فإنه في خلال الفترة من أيار (مايو) ١٩٤٠ (أي منذ المحاولات الأولى للقصف الاستراتيجي ضد حوض الروور) حتى أيار (مايو) ١٩٤١، سقطت ٤٠٪ على الأقل من القنابل التي ألقيتها القاذفات البريطانية على جنوب غرب ألمانيا بعيداً عن أهدافها تماماً . كما أن غالبية القاذفات التي كانت مستخدمة حتى

كانت نتائجها تحدد على ضوء عدد الطائرات المصابة وعدد حاملات الطائرات المخروقة أو المعطية . وقد افتتحت العمليات الحربية هناك بهجوم جوي ياباني على قاعدة الاسطول الأمريكي الرئيسية «بيرل هاربور» اشتركت فيه طائرات ست حاملات طائرات يابانية (انظر بيرل هاربور) . وفي المراحل الاخيرة من الحرب استخدمت الولايات المتحدة قاذفاتاً بعيدة المدى من طراز «ب ٢٩» «القلاع الطائرة» المطورة في قصف المدن والمصانع اليابانية . ثم أنهت الحرب بالقاء قبلي «هيروشيما» و «ناغازكي» الذريتين بواسطة طائرتين من النوع نفسه يومي ٦ و ٩ آب (أغسطس) ١٩٤٥ على التوالي . وقد بلغ مجموع وزن السفن اليابانية التي أغرقها الطائرات الأمريكية عام ١٩٤٤ وحده حوالي مليون طن . وهكذا تحققت الحرب الجوية كما تصورها الجنرال «ميتشل» عام ١٩٢١ (انظر القوات الجوية) التي تفوق أهميتها الصورة التقليدية للحرب البحرية . واستخدمت بريطانيا طائراتها بفاعلية ضد قوافل تومين «رومل» في البحر الابيض المتوسط خلال اعوام ١٩٤١-١٩٤٣ ، خاصة من القواعد الموجودة بجزيرة مالطة . بالإضافة لاستخدامها في دعم القوات البرية في معارك الصحراء ، خاصة في «العلمين» وما تلاها من معارك حتى استسلام

على مدينة «درسدن» ليلة ١٣ شباط (فبراير) ١٩٤٥ نظراً لصفاء الجو وعدم وجود مقاومة المانسية (وقد قتل في سلسلة الغارات التي تمت على هذه المدينة ما لا يقل عن ١٣٥ ألف من السكان المدنيين).

وبعد تعمق الجيوش البرية السوفيتية والبريطانية والامريكية داخل اراضي المانيا في بداية ١٩٤٥ اوقفت قيادة القاذفات البريطانية القصف الاستراتيجي يوم ٧ نيسان (ابريل) ١٩٤٥ ، وتبعها قيادة القاذفات الامريكية في ذلك الوقف يوم ١٦ من الشهر المذكور.

ويبلغ مجموع الطلعات التي قامت بها القاذفات البريطانية والامريكية خلال الحرب العالمية الثانية على المانيا والمناطق المحتلة في اوروبا نحو مليون ونصف مليون طلعة، ألقيت فيها قنابل مجموع وزنها حوالي ٢٧٠٠٠٠٠ طن منها نحو ١٣٥٠٠٠٠ طن على المانيا وحدها، أي بنسبة ٥٠٪، ومن هذه الكمية الاخيرة ٤٣٠٧٤٧ طناً القتها القاذفات البريطانية على المدن الالمانية من ضمنها ١٩٠٣٣٥ طناً من القنابل الحارقة ، و ٨٠ ألف طن ألقتها القاذفات الامريكية على المدن . وقد ترتب على هذه الغارات مقتل عدد كبير من المدنيين يتراوح ما بين ٥٠٠-٨٠٠ ألف شخص .

وفقدت خلال هذه الغارات طوال الحرب نحو ٢٠ ألف قاذفة بريطانية وامريكية ، وحوالي ١٦٠ ألف رجل من أطقم هذه القاذفات ، وذلك مناصفة تقريباً بين بريطانيا والولايات المتحدة . ولم يؤد القصف الاستراتيجي لالمانيا إلى تخريب الصناعة الحربية الالمانية كما كان متصوراً في «مؤتمر الدار البيضاء» ، أو إلى إنهاء روح المقاومة المسلحة الالمانية ودفع الحكومة الالمانية إلى طلب الاستسلام كما كان يتصور أنصار «دوهي» من قبل ، وإنما تمت هزيمة ألمانيا باحتلال اراضيها بالقوات البرية وإلحاق الهزيمة بجيوشها في معارك «برلين» و «الرين» . وتوضح ارقام الانتاج الحربي الالمانى هذه الحقيقة إذ أن إنتاج الطائرات الالمانية كان خلال عام ١٩٤٢ مثلاً ١٢٩٥٠ طائرة ، وقد ارتفع في نهاية عام ١٩٤٣ إلى ٢٢٠٥٠ طائرة ، وكان إنتاج الدبابات والمدافع عموماً عام ١٩٤٢ أيضاً ٥٥٧٣ . مدرعة فإذا به يصل إلى ١١٨٩٧ مدرعة في نهاية عام ١٩٤٣ ، وارتفع إنتاج الذخيرة خلال الفترة المذكورة من ١٢٧٠٠٠٠ طن مستري إلى ٢٢٥٨٠٠٠ طن متري ، وفي كانون الاول (ديسمبر) ١٩٤٣ زاد معدل إنتاج الاسلحة والذخائر

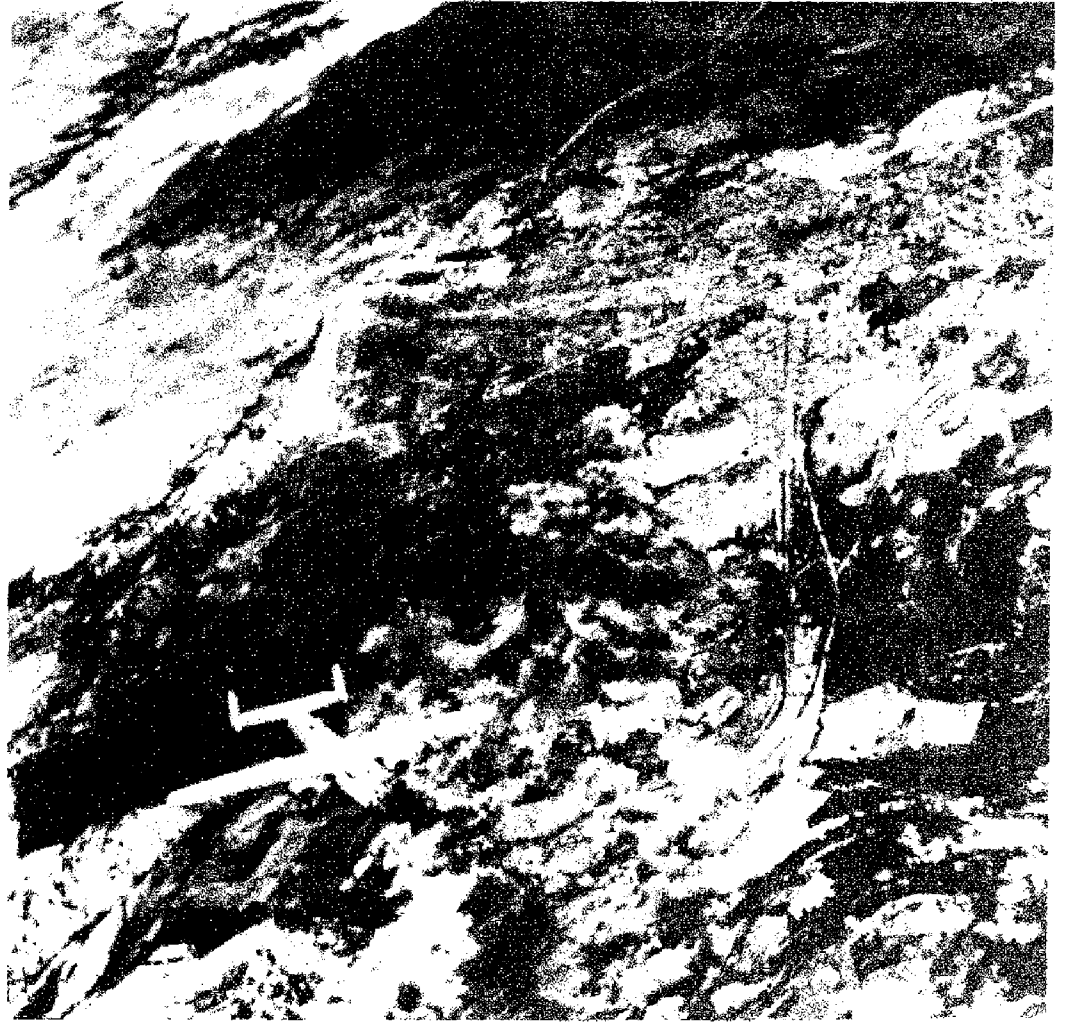

الطائرات الأميركية تقصف طرق المواصلات في ايطاليا

البريطانية خلال غارة ليلية تمت خلال شهر آذار (مارس) ١٩٤٤ على برلين ٧٢ قاذفة من جملة ٨١٠ قاذفة اشتركت في الغارة ، و ٩٤ قاذفة من جملة ٧٩٥ قاذفة اشتركت في غارة ليلية اخرى خلال الشهر نفسه على نورمبرغ . ونتيجة لتزايد خسائر قاذفات الحلفاء في غاراتها على مصانع الطائرات والصناعات الاخرى المتصلة بالمجهود الحربي (النفط والمطاط الصناعي الخ) ، والتي بلغ حجمها بالنسبة للقوة الجوية الثامنة الامريكية مثلاً خلال شهري كانون الثاني (يناير) وشباط (فبراير) ١٩٤٤ ، نحو ٣٥١ قاذفة أسقطتها المقاتلات الالمانية فضلاً عن ٩٨ قاذفة أخرى اسقطتها المدفعية المضادة للطائرات ، اتجه المجهود الرئيسي للقصف الاستراتيجي إلى المدن الآهلة بالسكان مثل «برلين» و «هامبورغ» و «كولوني» و «فرانكفورت» ، وإلى طرق المواصلات المؤدية إلى «نورماندي» بفرنسا تمهيداً للإنزال الكبير الذي تم يوم ٦ حزيران (يونيو) ١٩٤٤ . وكانت أكثر هذه الغارات بشاعة في الحاسر المدنية الغارة التي قامت بها ٨٠٠ قاذفة

في القاذفات الامريكية التي تشن الغارات النهارية هي تعرضها للمقاتلات الالمانية في العمق البعيد عن مدى المقاتلات التي كانت تصحبها لمتصف الطريق تقريباً فقط ، ولذلك ركزت صناعة الطائرات الامريكية على تصميم وانتاج مقاتلة جديدة بعيدة المدى عرفت باسم «بي-٥١» أو «الموستانغ» (التي وصل مدى عملها الاقصى إلى ٥٢٠ كم) . وابتداء من كانون الاول (ديسمبر) ١٩٤٣ بدأت «الموستانغ» تصاحب القاذفات حتى عمق المانيا الكامل الذي يصل لبرلين . وفي بداية ١٩٤٤ كان تحت تصرف القيادة الجوية المشتركة للحلفاء نحو ٣٠٠٠ قاذفة ثقيلة امريكية (معظمها ب-١٧) و ١٦٠٠ مقاتلة بعيدة المدى ونحو ١٤٠٠ قاذفة بريطانية عاملة . وبدأت الغارات ضد المصانع الالمانية (اساساً مصانع الطائرات والنفط الصناعي) تترى ثمارها . وفي الوقت نفسه كان الطيران الالمانى يطور قدراته على القتال الليلي لمواجهة الغارات البريطانية المتزايدة ، فصنعت مقاتلات جديدة قوية مجهزة بالرادار ، ولذلك فقدت قيادة القاذفات

« دوهي » حين يواجه الطيران تنظيمياً دفاعياً وانتاجياً كفوياً .

وإزاء قصف المدن الألمانية وعجز الطيران الألماني على شن هجوم استراتيجي مضاد، طور الألمان صواريخهم الاستراتيجية الموجهة بسرعة، وأمر « هتلر » باستخدامها ضد المدن البريطانية (لندن وغيرها من المدن الكبرى) وبدأت عمليات القصف هذه يوم ١٣ حزيران (يونيو) ١٩٤٤ بإطلاق صواريخهم « ف-١ » (V-1) التي تسير بدون طيار، ويحركها محرك نفاث، وتحمل شحنة متفجرات. وقد اطلقت من قواعد خاصة في شمال فرنسا وبلجيكا، واستخدم الألمان منها نحو ٨٠٠٠ صاروخ سقط منها في منطقة «لندن» و«مانشستر» ٢٤٢٠ صاروخاً، ونتج عنها قتل ٦١٣٩ شخصاً، وإصابة ١٧٢٣٩ آخرين. واستطاعت المدفعية المضادة للطائرات أن تسقط منها ١٨٧٨ صاروخاً، وأسقطت المقاتلات ١٨٤٦ أخرى، كما اصطدمت ٢٣١ صاروخاً بالمناطيد الدفاعية المثبتة في الجو لعرقلة حركة الطائرات التي تطير على ارتفاع منخفض. وأطلق الألمان عدة آلاف من صواريخ أرض-أرض أيضاً من طراز « ف-٢ » (V-2) من قواعد في هولندا وشمال ألمانيا استهدفت منطقة لندن ونورويش وميناء انتويرب في بلجيكا بعد استيلاء قوات الحلفاء عليه في خريف ١٩٤٤ واستخدمه في إمداد قوات مونتغمري هناك، انفجر منها في بريطانيا حوالي ١١٠٠ صاروخاً وفي بلجيكا ١٦٧٥ صاروخاً وقد نتج عن إطلاق الصواريخ الموجهة هذه مقتل ٢٨٥٥ شخصاً في بريطانيا، وإصابة ٦٢٦٨ آخرين بجراح شديدة، و ١٥٤٣٨ بجراح طفيفة.

وقد بلغت نسبة الصواريخ الموجهة بنوعها التي أصابت أهدافها ٢٩٪ من الصواريخ المطلق، ونسبة المسقط منها ٤٦٪ ونسبة ما انحرف منها بعيداً عن وجهة السير المحددة لها ٢٥٪. واضطرت قيادة القاذفات المشتركة للحلفاء أن تحول جزءاً رئيسياً من قوتها ونشاطها لتدمير قواعد هذه الصواريخ والمصانع التي تنتجها أيضاً، مستخدمة في ذلك نحو ١٠٠ ألف طن من القنابل، الأمر الذي ترتب عليه تخفيف نسبي لحدة عملياتها الاستراتيجية الأخرى. وقد لعبت الطائرات دوراً هاماً في المعارك ضد الغواصات خلال الحرب العالمية الثانية، خاصة في المحيط الأطلسي، سواء كوسيلة كشف واستطلاع للغواصة أو كأداة فعالة في الهجوم عليها لتدميرها. فقد أغرقت الطائرات البريطانية والأمريكية طوال سنوات الحرب حوالي ٣١٠ غواصة ألمانية وإيطالية،



القصف الجوي الكثيف أداة الحرب الجوية

البريطاني المنشور عام ١٩٦١ أن نسبة خسائر الانتاج الألماني بصفة عامة (حربي ومدني) الناتجة عن القصف الاستراتيجي عام ١٩٤٣ كانت ١٠,٩٪ من جملة الانتاج، وفي عام ١٩٤٤ كانت ١١,٦٪ وفي النصف الاول من عام ١٩٤٥ كانت ٩,٧٪. ولذلك يملق التقرير المذكور على هذه النتائج قائلاً: « لقد كانت جهود القصف في النهاية طريقة باهظة التكاليف للغاية لتحقيق النتائج التي توصلت اليها ».

ولذلك يمكن القول أن استخدام القوة الجوية خلال الحرب العالمية (استناداً إلى الذخيرة التقليدية غير الذرية) كان أكثر تأثيراً وفاعلية واقتصاداً في القوى على المستويين التكتيكي والعمليتي سواء في العمليات البرية أو البحرية، وأن القصف على المستوى الاستراتيجي باستخدام القنابل شديدة الانفجار أو الحارقة كان قليل التأثير على مجرى الحرب وحسم نتائجها، خاصة عند النظر إلى تكلفة هذا القصف العالية المادية والبشرية على المستويين العسكري والمدني. وهذا يثبت خطأ نظرية الجنرال

عما كان عليه في شباط (فبراير) ١٩٤٢ بنحو ١٥٠٪ على الرغم من الخسائر المادية والانسحابات التي اضطرت إليها القوات الألمانية البرية في مختلف الجهات (روسيا وشمال أفريقيا وجنوب إيطاليا) ولذلك كان الجيش الألماني مجهزاً في بداية عام ١٩٤٤ بالأسلحة والعتاد بطريقة أفضل مما كان عليه عند بدء هجومه على الاتحاد السوفييتي عام ١٩٤١. ويرجع هذا إلى كون القصف قد تركز على المدن الآهلة بالسكان بعد أن لمست القيادة الجوية الاستراتيجية الأمريكية - البريطانية قوة الدفاع الجوي الألماني (مقاتلات ومدفعية م/ط والمناطيد المثبتة فوق الأهداف) حول الأهداف العسكرية والصناعية، كما يرجع إلى حسن تنظيم الصناعة الألمانية الحربية تحت إشراف الوزير «البرت سبير»، ووجود كثير من المصانع داخل أنفاق قوية تحت سطح الأرض بعيداً عن تأثير القنابل، فضلاً عن أن الطائرات الأمريكية تجنب قصف بعض المصانع الألمانية التي كانت تشارك فيها أو تموّلها الاحتكارات الأمريكية. وتوضح ارقام تقرير وحدة القصف

فضلا عن تدمير ٦٤ غواصة اخرى وهي راسية في قواعدها ، كما ساهمت الطائرات المذكورة في اغراق ٥٣ غواصة اخرى بالاشتراك مع السفن الحربية المختلفة التي أغرقت بمفردها نحو ٢٨٥ غواصة (انظر حرب الغواصات والحرب المضادة للغواصات) وقد لعب طيران الحلفاء دوراً فعالاً للغاية في الدعم التكتيكي للقوات التي نزلت على شاطئ نورماندي يوم ٦ حزيران (يونيو) ١٩٤٤ حيث قامت طائراته في خلال الاربع وعشرين ساعة الاولى من الغزو بحوالي ١٥ ألف طلعة . كما قدمت القاذفات المتوسطة والثقيلة دعماً مباشراً للقوات الامريكية قبل اختراقها الخط الدفاعي الذي أحاط بمنطقة رأس الجسر في نورماندي عند « سان لو » خلال شهر تموز (يوليو) ١٩٤٤ .

واستخدم الطيران الياباني في المرحلة الاخيرة من الحرب في المحيط الهادئ خلال ربيع ١٩٤٥ حين أصبح يواجه نقصاً خطيراً في الطائرات وحاملات الطائرات ، وموقفاً عسكرياً يائساً ، اسلوب الغارات الانتحارية ضد السفن الحربية الامريكية بواسطة طائرات من نوع خاص يقودها الطيار وهي محملة بشحنة قوية من المتفجرات ليسقط بها فوق هدفه مباشرة « الكاميكاو » وقد قام طيارو الطائرات الانتحارية هذه خلال تلك المرحلة التي بدأت أثناء معركة جزيرة « اوكتيناوا » بنحو ٢٥٠٠ طلعة ، أصابت ٤٧٥ منها أهدافها ، وأدت إلى إغراق نحو ٤٠ سفينة ، معظمها من حاملات الطائرات

والبوارج ، وإصابة عدد آخر من السفن إصابات شديدة أدت لسحبها لاصلاحها .
واستخدمت الولايات المتحدة خلال الحرب الكورية طيراتها بكثافة فوق جبهة القتال وفي مؤخرة القوات الكورية الشمالية والصينية (طرق المواصلات والمدن والمصانع ومحطات القوى الكهربائية الخ) وألقت خلال هذه الحرب التي استمرت من ١٩٥٠ حتى ١٩٥٣ حوالي ٦٩٨ ألف طن من القنابل والنابالم والصواريخ وطلقات مدافع الطائرات . وقد استخدمت الطائرات النفاثة خلال هذه الحرب على نطاق واسع ، وتطورت أساليب القتال الجوي الحديث أيضاً نتيجة لذلك (اشتباكات «الميسغ ١٥» مع ف - ٨٤ وف - ٨٦) وحاول الجنرال « ماك آرثر » استخدام القصف الاستراتيجي فيما وراء نهر « يالو » داخل اراضي الصين الشعبية ولكن « ترومان » خشي من التورط في حرب مع الصين والاتحاد السوفييتي فنهى (انظر حرب التحرير الوطنية الكورية) ورغم كل الجهود الجوية المبذولة من جانب الولايات المتحدة وحلفائها فإنها لم تستطع أن تؤثر على النتيجة النهائية للحرب وتحقق نصراً أمريكياً ، بل لحقت عدة هزائم ضخمة بالقوات الامريكية دون أن يكون للقوات الكورية والصينية شرط التفوق الجوي ، واضطرت في النهاية لعقد هدنة والتوقف عند حدود كوريا الجنوبية. وهكذا فشلت القوة الجوية في إحراز النصر بمفردها كما كان يتصور قادة السلاح الجوي الامريكي من دعاة نظرية « دوهي » .

وتكررت التجربة نفسها وعلى نطاق واسع كما وكيفاً خلال الحرب الفيتنامية ضد التدخل الامريكي في الجنوب والشمال ، فقد ألقت الطائرات الامريكية وطائرات كوريا الجنوبية طوال السنوات من ١٩٦٣ إلى ١٩٧٢ ما مجموعه ٧٤٠٤٥٥٤ طناً من الذخيرة الجوية (من بينها ٣٧٢٥٣٧ طناً من النابالم) ، واستخدمت القيادة الجوية الامريكية ابتداء من عام ١٩٦٥ حتى عام ١٩٧٢ قاذفات الاستراتيجية الثقيلة من طراز « ب - ٥٢ » في مهام الدعم التكتيكي للقوات البرية في فيتنام الجنوبية وذلك من قواعد في تايلاند وجزيرة « غوام » ، وكان أبرز نموذج لهذا الاستخدام خلال الحرب هو معاونة قوة مشاة البحرية الامريكية المؤلفة من نحو ٦٠٠٠ جندي التي حوصرت في قاعدة « غي سانه » ، القريبة من حدود لاوس في أقصى شمال فيتنام الجنوبية لمدة ٧١ يوماً خلال شهور كانون الثاني (يناير) وآذار (مارس) ١٩٦٨ ، فقد ألقت القاذفات المذكورة نحو ١٠٠ ألف طن من القنابل حول القاعدة الامريكية للحيلولة دون اقتحامها من قبل قوات جبهة التحرير الفيتنامية ، وكان هذا القصف الجوي المستمر هو السبب الرئيسي الذي حال دون هزيمة أمريكية من نمط « ديان بيان فو » .

ويعد هذا الاستخدام الامريكي لذلك النوع من القاذفات مخالفاً لقواعد الاقتصاد بالقوى في مجال الحرب الجوية إلى حد بعيد . وهو يعكس بطبيعة الحال مدى خطورة موقف القوات البرية الامريكية وخشية تعرضها لهزيمة حاسمة تعرض سمعة الولايات المتحدة كقوة عالمية للخطر الشديد . ذلك لأن هذا النوع من القاذفات الثقيلة بعيدة المدى ليس مخصصاً أصلاً للدعم التكتيكي المباشر وإنما للقصف الاستراتيجي في العمق البعيد . (تستطيع القاذفة الواحدة أن تحمل نحو ٣٠ طناً من القنابل في الطلعة الواحدة وتصل لدى أقصى ٩٢٠٠ كم وأن تلتقي قنابلها من ارتفاع ١٣٥٠٠ متر وتحث ٦ قاذفات من هذا النوع تدميراً مساوياً لما يحدثه ١٨٠ مدفع هاوتزر من عيار ١٥٥ مم تطلق قذائفها بدون انقطاع لمدة ١٥ دقيقة على مساحة قدرها ٢ كم مربع) وقد استخدمت هذه القاذفات بعد ذلك في قصف أهداف استراتيجية في فيتنام الشمالية ابتداء من نيسان (ابريل) ١٩٧٢ شمال خط عرض ١٧ ، وحتى خط عرض ٢٠ ، ولعدة ٩ شهور متواصلة . وتدعي المصادر الامريكية أن طائرة واحدة فقط أصيبت خلال هذه الفترة بواسطة صاروخ « سام ٢ » وذلك نظراً للارتفاع العالي الذي تطير عليه الطائرات

لتدمير جسر « لندبرغ » دمر الحلفاء حياً كاملا في كولونيا

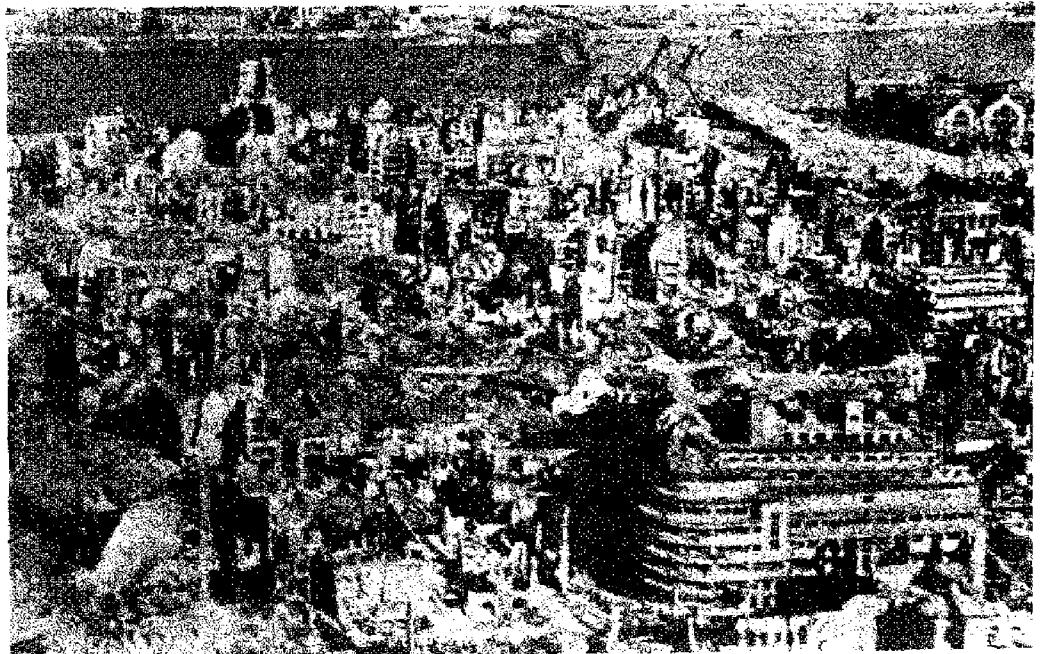

ولفاعلية أجهزة التشويش الإلكتروني الموجودة بها .
 وفي ١٩ كانون الأول (ديسمبر) ١٩٧٢ هاجمت القاذفات المذكورة مناطق «هانوي» و «هايفونغ» لمدة ١٢ يوماً متواصلة ألقت خلالها نحو ١٥ ألف طن من القنابل أثناء ٧٥٠ طلعة طيران قامت بها هذه القاذفات (كانت الحمولة الاعتيادية للقاذفة ب-٥٢ خلال الحرب الفيتنامية تتألف من ١٢ قنبلة شديدة الانفجار - تحت كل جناح - زنة ٣٤٠ كغ أو زنة ٢٢٧ كغ الخاصة باختراق سطح الأرض لمسافات تصل لعشرين متراً . بالإضافة الى ٤٢ قنبلة زنة ٣٤٠ كغ في جسم الطائرة أو ٨٤ قنبلة زنة ٢٢٧ كغ). وقد أدت هذه الغارات إلى مقتل ١٣١٨ من المدنيين ، وإلى انقاص حجم الامدادات الشهرية من الصين الشعبية والاتحاد السوفيتي من ١٦٠ ألف طن إلى حوالي ٣٠ ألف طن ، وانقاص الطاقة الكهربائية في منطقة هانوي من ٩٢ ألف كيلوات إلى ٢٤ ألف كيلوات شهرياً ، كما قال الجنرال «جيمس ان» مدير العمليات الجوية الأمريكية بالقيادة الجوية الاستراتيجية في ٣ أيار (مايو) ١٩٧٣ . وقد فقدت خلال هذه الفترة القصيرة من الهجوم الجوي المذكور ١٥ قاذفة أمريكية بواسطة صواريخ «سام ٢» التي كان يوجد منها ٢٦ بطارية حول هانوي بكل منها ٦ صواريخ ، فضلاً عن ٣٦٠ بطارية مدفعية مضادة للطائرات من مختلف العيارات (٣٧ م ، ٥٧ م ، ٨٥ م ، ١٠٠ م) وهذه نسبة كثافة عالية جداً بالقياس لنسبة كثافة الدفاع الجوي في ألمانيا خلال الحرب العالمية الثانية، حيث كانت تحمي ميناء «هامبورغ» مثلاً ٢٦ بطارية مدفعية م/ط ثقيلة و ٥٤ بطارية م/ط خفيفة . وتقول المصادر الأمريكية انه تم إطلاق نحو ١٠٠٠ صاروخ «سام ٢» خلال الاثني عشر يوماً المذكورة معظمها أطلق على شكل صليات تضم عدة صواريخ على كل طائرة لارباك أجهزة التشويش الخاصة بها . وهذا رقم كبير بالقياس لنحو ٢٠٠٠ صاروخ «سام ٢» اطلقت على مختلف أنواع الطائرات خلال التسعة شهور من القصف الجوي الذي كان يتم حتى حدود خط عرض ٢٠ . وتقول المصادر الأمريكية انه من جملة نحو ٤٩ ألف قنبلة ألقتها القاذفات الاستراتيجية في هجومها الاخير سقطت منها نحو ١٦ ألف قنبلة على الاهداف العسكرية .

والنتيجة الجوهرية المستفادة من خبرة الحرب الفيتنامية - الأمريكية أن الحرب الجوية لم تستطع

أن تقهر إرادة الشعب الفيتنامي أو تحقق نصراً أمريكياً ، وان كانت قد ساعدت على إرساء حالة توازن مؤقت في القوى بين الطرفين ، وهي نتيجة متواضعة إذا ما نظر إلى حجم القوة الجوية المستخدمة وكلفتها المادية . وهكذا أثبتت نظرية «دو هي» القائلة بأن القصف الاستراتيجي الجوي يستطيع وحده أن يقهر إرادة شعب أو دولة ويجبرها على طلب إنهاء الحرب أو التسليم بشروط الخصم خطأها وذلك من خلال ثلاث تجارب عملية كبرى في تاريخ الحرب الجوية ، وهي : القصف الألماني لبريطانيا عام ١٩٤٠ ، والقصف البريطاني - الأمريكي لألمانيا في اعوام ١٩٤٢ - ١٩٤٥ ، والقصف الأمريكي في فيتنام في اعوام ١٩٦٥ - ١٩٧٢ .

ولم يستطع الطيران أن يحسم نتيجة صراع مسلح إلا في حالتين استثنائيتين للغاية (وفي ظروف شديدة الخصوصية) هما : حرب ١٩٥٦ وحرب ١٩٦٧ (بين العرب واسرائيل) . فلقد دارت الأولى بين مصر من جهة واسرائيل وبريطانيا وفرنسا من جهة ثانية حيث استطاع الطيران البريطاني أن يدمر معظم الطيران المصري على الأرض ، فأتاح الفرصة الكاملة للقوات البرية الاسرائيلية كي تتحرك في سيناء بحرية واجبر القوات المصرية على التراجع السريع من هناك وتحملها خسائر فادحة أثناء ذلك الانسحاب ، على حين أن الطيران الاسرائيلي كان عاجزاً عن تحقيق التفوق الجوي خلال المعارك الجوية التي جرت قبل التدخل الانجليز - فرنسي في الفترة من ٢٩ تشرين

الاول (اكتوبر) حتى ١ تشرين الثاني (نوفمبر) ١٩٥٦ وهي الفترة التي تعادلت فيها تقريباً قوى الطيران المصري والاسرائيلي، وجمدت تحركات لواء المظليين الاسرائيلي عند مر متلا نتيجة مقاومة كتيبي مشاة مصريتين ، وقيام القاذفات المقاتلة المصرية بنحو ٤٩ طلعة طيران فوق القوات الاسرائيلية . هناك ، والتي أسفرت عن إسقاط ٢٠ طائرة اسرائيلية مقابل ٩ طائرات مصرية في مختلف العمليات الجوية .

وتكررت الظاهرة نفسها في حرب ١٩٦٧ حيث تمكن الطيران الاسرائيلي هذه المرة من توجيه ضربة مفاجئة صباح يوم ٥ حزيران (يونيو) للطيران المصري الجاثم على الأرض ، أسفرت عن تدمير نحو ٣٣٠ طائرة (وقد قامت الطائرات الاسرائيلية بنحو ٣٠٠٠ طلعة خلال هذا اليوم فقط) ، مما أدى إلى حرمان القوات البرية المصرية من كل غطاء جوي فعال في معارك سيناء الصحراوية . وقد حاول الطيران الاسرائيلي أن يلعب الدور نفسه في حرب ١٩٧٣ فيحسم المعارك منذ الساعات الأولى لبداية القتال باعتباره القوة الاستراتيجية الضاربة القادرة على توفير الوقت اللازم لحشد وتعبئة الاحتياطي الاسرائيلي ، ولكن شبكة الدفاع الجوي الفعالة المستندة إلى تعاون بطاريات صواريخ سام ٢ ، ٣ ، ٦ ، و بطاريات المدفعية المضادة للطائرات مع المقاتلات العربية من طراز ميغ - ٢١ . واحتماء الطائرات العربية (أثناء وجودها في قواعدها) داخل ملاجئ محصنة ، أدبا إلى فشل الطيران الاسرائيلي في حسم

مدينة كولونيا بعد غارات الحلفاء (الحرب العالمية الثانية)

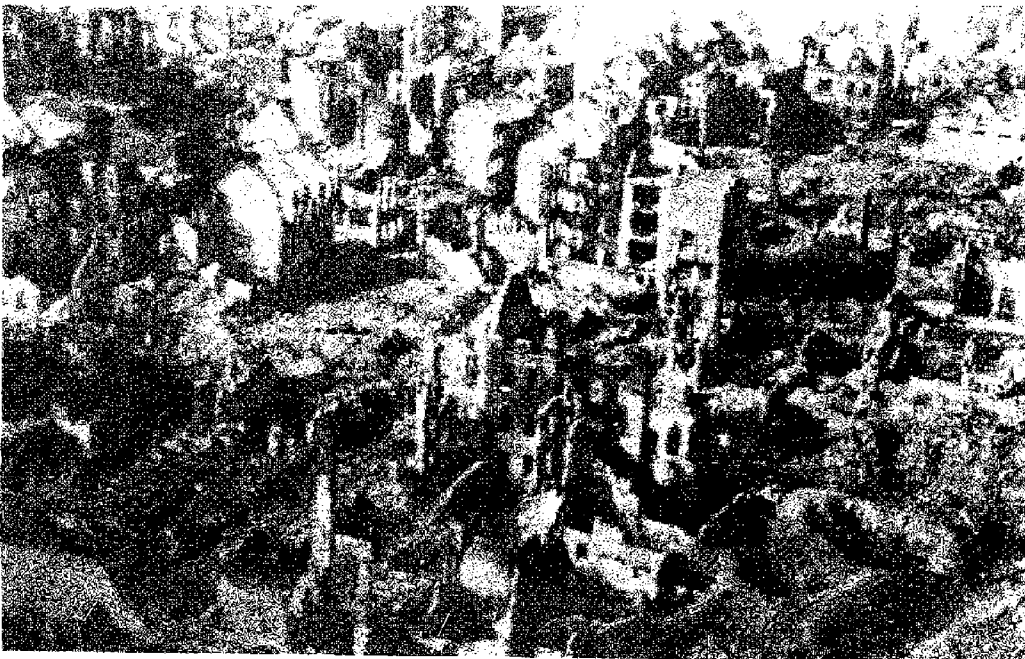

كما حدث في فيتنام وكوريا .
ونظراً لان القوى الصغرى تستورد اسلحتها
ومعداتها الرئيسية عادة من الخارج ، ولا تنتجها ،
لذلك فان الاهداف التي تستطيع الحرب الجوية
الاستراتيجية التوجه إليها في هذه الدول تكون محدودة ،
وتنحصر في المدن ، وخطوط المواصلات ، والموانئ ،
ومرافق الطاقة ، والسدود التي يؤدي تدميرها إلى اغراق
مناطق واسعة من البلاد .

(٤) الحرب الخاطفة

أسلوب خاص في تكتيكات القتال يقوم
على استخدام الطيران والقوات المدرعة والميكانيكية
في تحقيق اختراق عميق في جبهة العدو من أجل
قطع خطوط مواصلاته وتدمير مراكزه الادارية
والقيادية وتطويق الدفاعات التي تكون قد أصبحت
غير منظمة في هذه الحالة . ويتم الاختراق الأول
للجبهة بواسطة تعاون وثيق بين حشود المدرعات ،
التي تتركز على مواجهة ضيقة تصل أحياناً إلى
عدة كيلومترات ، والقاذفات - المقاتلة التي تقدم
دعماً قريباً تكتيكياً ، بالإضافة للدعم الجوي غير
المباشر المتمثل في قصف خطوط المواصلات والمراكز
الادارية والقيادية في العمق العملياتي ، وبالإضافة
إلى مساندة المدفعية التي تقصف بتركيز شديد لتلين
الدفاعات الامامية تمهيداً لاحداث الحرق الذي ستندفع
منه المدرعات والمشاة الميكانيكية نحو العمق دون
التوقف لتصفية جيوب المقاومة التي يمكن لها تجنبها
أثناء تقدمها ، والتي تتركها خلفها لتسقط تلقائياً
بعد ذلك أو تصفيها وحدات المشاة المترجلة بمساندة
المدفعية المقطورة ، وهذا حتى تحافظ على قوة وسرعة
اندفاعها ، وحتى لا تترك لقيادة العدو الوقت والقدرة
على تركيز قواتها ضد هذه الاختراقات في العمق
والتي يجري العمل على إخفاء مقاصدها واتجاهات
تقدمها المقبلة قدر الامكان من جانب قادة
التشكيلات الزاحفة في العمق ، للمساعدة على زيادة
بليلة قيادة العدو واضعاف وتشتيت جهودها في
تركيز قواتها على محاور التقدم المتوقعة . ولذلك
تقترن تكتيكات الحرب الخاطفة هذه بتطبيق فعال
لاستراتيجية التقرب غير المباشر (انظر تقرب غير
مباشر) . وتتطلب عمليات الحرب الخاطفة درجة
معينة من التفوق الجوي ، ودرجة كافية من سرعة
الحركة ، وبنية قيادية خاصة تؤمن لضباط الميدان
قدراً كبيراً من المرونة وتتيح اكتشاف وتعيين النقاط
الضعيفة على محور التقدم العام للقوات المهاجمة

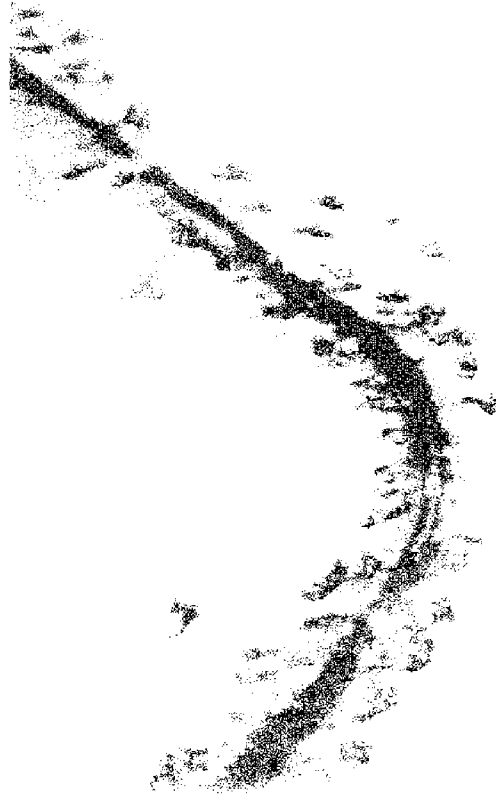

الحرب الجوية حاسمة في الصحراء

مشاة المرافقة ضرورية للحرب الخاطفة



المركة بقواه الذاتية كما تعود أن يفعل من قبل
في حرب ١٩٦٧ ، ولو أنه أدى إلى تحديد مدى
تقدم القوات العربية ، خاصة في سيناء ، بمدى
حماية مظلة الصواريخ المضادة للطائرات . وضمن
هذه الحدود كانت فاعلية الطيران الاسرائيلي غير
مباشرة النتائج على الاستراتيجية العسكرية العربية ،
كما كانت فاعليته أكثر وضوحاً في جبهة الجولان
رغم شدة الخسائر التي لحقت به والتي بلغت ٣٠ طائرة
في يوم واحد فقط وفقاً للمصادر الاجنبية ، وذلك
نظراً لتركيزه على هذه الجبهة بعد ان اخترقها مئات
الدبابات السورية وصارت تهدد سهل الحولة في شمال
فلسطين . وقد اضطر الطيران الاسرائيلي إلى الاستعانة
بالدبابات والمشاة الميكانيكية لفتح ثغرة في جدار
الصواريخ على الضفة الغربية لقناة السويس ليستعيد
قدراً من حرية حركته وتأثيره من حيث توفير
الدعم المباشر والقريب للقوات المدرعة . كما قام
الطيران الاسرائيلي - متحملاً خسائر فادحة - بعدة
غارات استراتيجية في عمق سوريا ضد الاهداف
الصناعية ومصادر الطاقة الكهربائية والنفطية لإجبارها
على الخروج من الحرب ، ولكن هذه الحرب الجوية
الاستراتيجية المحدودة فشلت في تحقيق هدفها نظراً
لفاعلية الدفاع الجوي (على الرغم من حدوث خسائر
مادية فادحة بالمنشآت الصناعية المختلفة التي ضربت)
واستمرار وجود الطيران السوري في سماء المركة ،
وصمود القوات البرية السورية والعراقية في مواقعها
الدفاعية وإيقافها التقدم الاسرائيلي تجاه دمشق .
وهكذا أثبتت حرب ١٩٧٣ ، رغم فاعلية
وتأثير الطيران الاسرائيلي ، أن الحرب الجوية لا
تستطيع أن تحسم القتال وحدها متى كان الدفاع
الجوي منظماً بصورة جيدة ، وازادة القتال متوفرة
لدى القوات المسلحة والقيادة السياسية العليا .

وهكذا يمكن القول ان الحرب الجوية كما ينظر
لها أنصارها ، هي العمل العنيف الذي يعتمد على
الحجم الاستراتيجي عن طريق استخدام القوات
الجوية الكثيفة المسلحة بأسلحة تقليدية غير
نووية . والهدف منها تدمير قوى العدو (المادية
والمعنوية) التي تدعم الحرب بشكل رئيسي ، وذلك
عن طريق توجيه هجمات مختارة ضد مراكز الحيوية
مثل المنشآت الصناعية ، ومرافق الطاقة ، وخطوط
المواصلات . وضد مدنه ومراكز تجمعاته السكانية
ولا تتبع القوى العظمى فيما بينها هذا النوع من
الحروب في الوقت الحاضر ، وان كان هذا متبعاً
في الحقبة قبل النووية . الا انها قد تستخدمه ضد
الدول الصغرى ، كبديل عن توجيه ضربات نووية ،

واستثمارها بسرعة وكفاءة .
وقد وضعت الاسس الفكرية العامة لتكتيكات الحرب الخاطفة في بريطانيا خلال العشرينيات بواسطة كل من « ليدل هارت » والجنرال « فولر » الكاتين العسكريين المشهورين، عقب نجاح تكتيكات استخدام الدبابات البريطانية بالتعاون مع الطيران في معركة « كامبري » بفرنسا عام ١٩١٨ قرب نهاية الحرب العالمية الاولى . وقد قام ليدل هارت بالذات بالدور الرئيسي في محاولة صياغة هذه النظرية الحديثة في الحرب، ولكنه لم يطلق عليها اسم « الحرب الخاطفة » وإنما أسماها « السيل المتدفق »، لأن ذلك التعبير كان يعبر في رأيه عن تجميع بعض مبادئ الحرب مثل الحشد والاختراق المبدئي والتوسع العرضي واستغلال النجاح بالاختراق العميق .

وقد كان الجنرال الالماني « فون سيكت » هو الذي أطلق ، في كتاباته عام ١٩٢٩ المتعلقة بتشكيل جيش صغير محترف مشكل من وحدات ميكانيكية قوية ، اصطلاح « الحرب الصاعقة » على هذا الاسلوب القتالي . وهذه الكلمة هي ترجمة للكلمة الالمانية « بليتزكريغ » (Blitz Krieg) .

وقد تبنى النظرية أيضاً في فرنسا الجنرال دينغول في كتابه « نحو جيش محترف » الذي نشره عام ١٩٣٤ ، وناقش فيه مشكلات الدفاع عن فرنسا ، على ضوء إعادة تسليح المانيا الذي بدأه هتلر بعد توليه السلطة في يناير ١٩٣٣ ، والذي دعا فيه إلى إنشاء جيش جديد محترف من ٦ فرق مدرعة تضم الواحدة منها ٥٠٠ دبابة ، ومدفعية ذاتية الحركة ، ومشاة ميكانيكية ، وتدعمه قوة جوية خاصة به ، على أن يقاتل هذا الجيش بأسلوب حرب الحركة السريعة ، أي وفقاً لتكتيكات الحرب الخاطفة . وأثار الكتاب اهتمام الصحافة الفرنسية .

ولكن قادة الجيش ذوي العقليّة التقليدية عارضوه بشدة، ولم يتبن الجيش الفرنسي الافكار الواردة فيه ، سواء من حيث تنظيم الفرق المدرعة ، أو تكتيكات استخدامها بمعزل عن المشاة الراجلة . وفي الوقت نفسه كان المارشال « توخاتشيفسكي » رئيس الاركان السوفييتي يؤيد هذه الآراء ، وينظم ويدرب فرقاً مدرعة وميكانيكية ، وفرق مظليين في عامي ١٩٣٤ و ١٩٣٥ ، على أساس حرب الحركة الخاطفة . إلا أن محاكمة « توخاتشيفسكي » وأعوانه من الضباط السوفييت أثناء حركة التطهير الكبرى عام ١٩٣٧ ، والتي انتهت باعدامه لاتهامه بالتجسس بناء على وثائق دستها المخابرات الالمانية ، أدت إلى القضاء على افكاره وأسلوب تنظيمه العسكري .

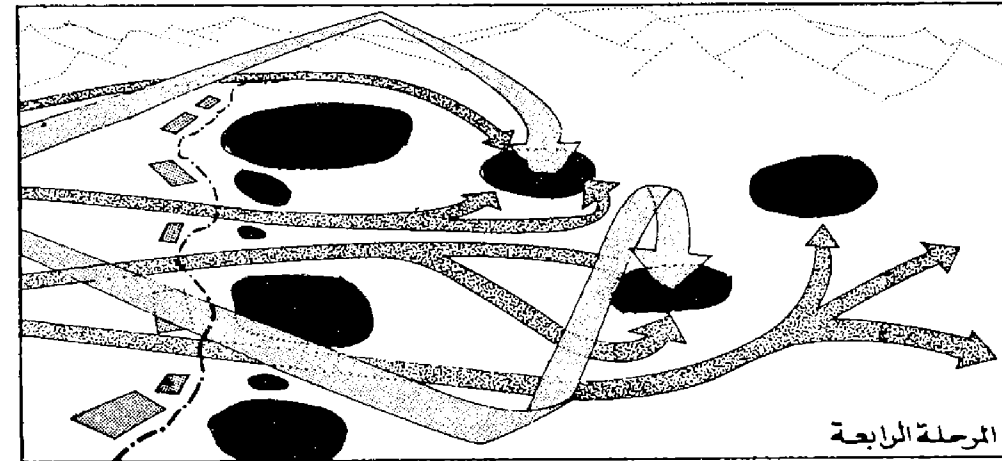
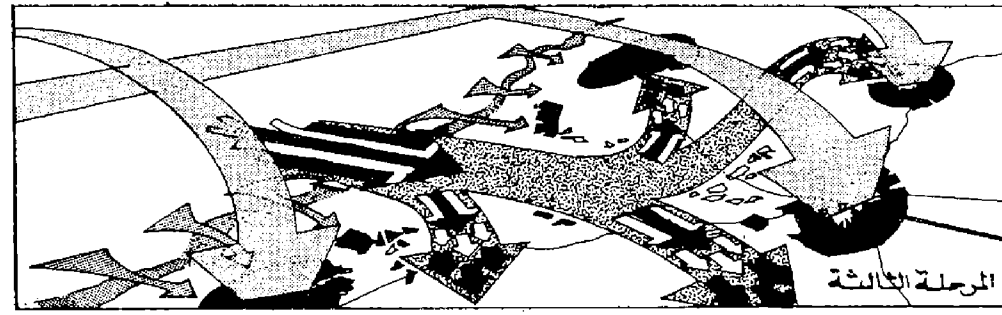
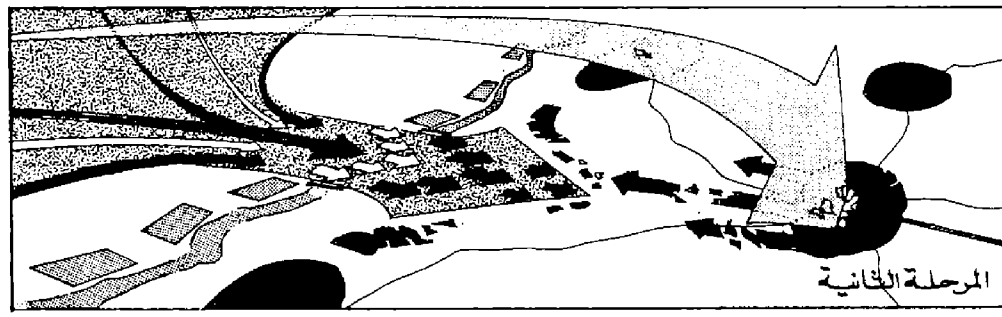
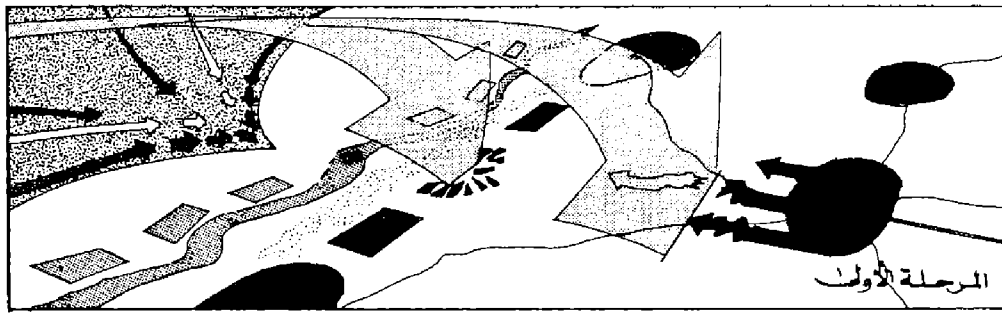

المصطلحات			
مدرعات	مدفعية خفيفة	مشاة ميكانيكية	وحدات دفاعية
اتجاه الهجوم	مشاة انقباض	قاذفات متقضية ومظليون	

مخطط ترسيحي لتنفيذ الحرب الخاطفة بالثنائي « طائرة - دبابة »



الخنزق يتحول إلى مسكن وموقع قتال

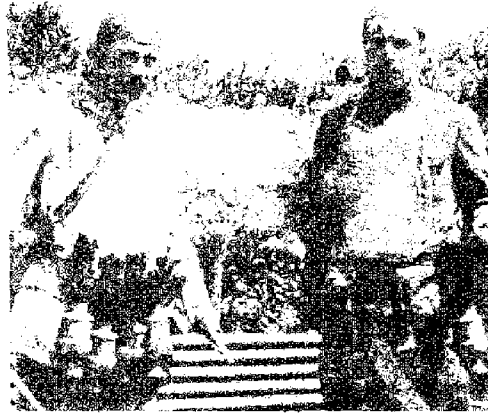

جنديان مجهزان لحرب الخنادق



إلقاء المتفجرات على خنادق العدو

تراشق بالنيران ، تتخلله هجمات تكتيكية صغيرة وأغارات ودوريات استطلاع . وثبتت الجبهات فترة طويلة يحاول كل طرف خلالها استنزاف خصمه مادياً ومعنوياً ، وحشد القوات والوسائل وتحقيق التفوق اللازم للخروج والعودة الى حرب الحركة . ولقد شهدت حرب القرم ، والحرب العالمية الأولى ، وبعض مراحل الحرب العالمية الثانية ، والمرحلة الأخيرة من حرب التحرير الوطنية الكورية والمرحلة الأخيرة من الحرب العربية - الاسرائيلية الرابعة ١٩٧٣ هذا النوع من الجمود (انظر الحروب المذكورة) . وإذا كان الخلفاء قد خرقوا هذا الجمود في حرب القرم والحرب العالمية الثانية بفضل التفوق الذي حققوه ، وحاولوا خرقه في الحرب العالمية الأولى بفضل استخدام الدبابات ، فإن الطرفين المتحاربين لم يستطيعوا خرقه في حرب التحرير الوطنية الكورية والحرب العربية الاسرائيلية الرابعة ، اللتين انتهتا والقوات المتجابهة متخذة ثابتة تراشق بنيران الاسلحة ، دون أن تكون قادرة على الانتقال ثانية إلى حرب الحركة . (انظر الحرب التقليدية مرحلة ١٥ - ١٩١٨).

(٦) الحرب الذرية (النوية)

الحرب الذرية Atomic Warfare وتسمى ايضاً الحرب النووية Nuclear Warfare ، وتبني استخدام الاسلحة الذرية او النووية استخداماً استراتيجياً او تكتيكياً بصورة مستقلة أو بالتنسيق

استيعابه لأساليب حرب الحركة ، وضعف سيطرته الجوية . وليس هذا الاسلوب القتالي الخاطف وفقاً على الدول الامبريالية المتقدمة تقنياً ، وإنما يمكن للجيش الشعبية الوطنية أن تطبقه متى استوعبت تكتيكاته ، وأحسنّت اعداد قواتها ، وتخطيط عملياتها ، وذلك كما فعل جيش الشعب الكوري مثلاً في المرحلة الاولى من الحرب الكورية عام ١٩٥٠ . وكما فعل الجيش السوفييتي في المراحل الاخيرة من الحرب العالمية الثانية .

(١٤) حرب الخنادق

هي الحرب التي تتوقف فيها حركة القوات المتحاربة ، ويتعذر عليها القيام بالخرق أو الالتفاف ، نظراً لضعف قدرتها الحركية ، أو لقوة اسلحة الدفاع بالنسبة لاسلحة الهجوم ، أو لتوازن القوى المتجابهة ، أو لأن طبيعة الأرض تعوقل الحركة وتمنع احد الطرفين أو كلاهما من استخدام اساليب الحرب الخاطفة (انظر الخرق والحرب الخاطفة والالتفاف) .

وتمتد القوات المتجابهة في هذه الحالة على جبهة عريضة تستند مجنبتها إلى موانع طبيعية يتعذر اجتيازها . وتحفر القوات المتقابلة الخنادق والملاجئ وحفر الاسلحة ، وتنصب أمامها كل انواع الموانع المضادة للأشخاص والدبابات ، ويتحول القتال الى

وفي انجلترا نفسها لم تؤد افكار « ليدل هارت » وجهوده إلى تطوير أساليب تنظيم وقاتل الجيش البريطاني وفقاً لنظريته . وإن كانت قد ساعدت على إجراء بعض التجارب العملية على تنظيم الالوية المدرعة ، ومناوراتها ، نظراً لسيطرة الفكر التقليدي على القيادات العسكرية . ولذلك لم تخرج هذه التكتيكات النظرية إلى مجال التطبيق العملي إلا على يدي « هتلر » الذي وجد فيها أداة ملائمة لتنفيذ استراتيجيته التوسعية التي تقوم على اساس مناورة « الخرشوفة » (انظر مناورة الخرشوفة) . وامكن لهتلر أن يطبق هذه التكتيكات بفضل جهود الجنرال « غودريان » الذي أنشأ الفرق المدرعة الالمانية وقادها بنفسه وفقاً لهذه التكتيكات ، واستراتيجية العمليات في حملات « بولندا » عام ١٩٣٩ ، و « فرنسا » عام ١٩٤٠ ، والاتحاد السوفييتي عام ١٩٤١ ، كما طبق هذه التكتيكات أيضاً الجنرال « رومل » ببراعة في حملة فرنسا ، وفي معارك ١٩٤١ ، ١٩٤٢ في الصحراء الليبية والمصريه . وقد استوحى العدو الاسرائيلي هذه الاساليب الالمانية واعتبرها عنصراً رئيسياً في نظريته القتالية القائمة على الضربة الاجهازية المضادة المباغتة ، ونقل المعركة بسرعة إلى أرض العرب ، وفقاً لمناورة الخرشوفة واستراتيجية التقرب غير المباشر (انظر تقرب غير مباشر) .

ويعتمد نجاح الحرب الخاطفة على عنصر المفاجأة وبطء حركية ورد فعل الخصم ، وعدم إدراكه أو

مع الاسلحة التقليدية الأخرى ، بغية ازال الخسائر والحرب في صفوف العدو ، بغرض سحقه والقضاء على قدراته القتالية ، وتحطيم معنوياته واجباره على الاستسلام .

ويختلف الشكل الذي يتخذه السلاح الذري ، فقد يكون مقذوفاً يرميه مدفع ، او قنبلة تلقىها طائرة ، او صاروخاً موجهاً أرض - أرض أو بحر - أرض ، او قرأً اصطناعياً مزوداً بجهاز لاطلاق مقذوف ذري من مداره حول الارض ، او غير ذلك من الاجهزة الاستراتيجية لايصال المتفجرات الذرية الى اهدافها . ولقد كانت جميع الأبحاث المتعلقة بالقتال واجهزة التفجير الذرية نظرية حتى العام ١٩٤٣ ، حين نشطت بعض الدول في تطوير وسائل استخراج المواد الأولية اللازمة لصنعها ، وما ان حل ربيع العام ١٩٤٥ حتى دخلت صناعتها مرحلة الانتاج الفعلي في الولايات المتحدة الاميركية التي اجرت اول تفجير ذري اختباري في تموز (يوليو) من العام نفسه (انظر السلاح الذري) .

اما اول استخدام للسلاح الذرية في الحرب فقد كان في ٦ آب (اغسطس) ١٩٤٥ ، في الأيام الأخيرة من الحرب العالمية الثانية ، عندما ألقت طائرة قاذفة تابعة لسلاح الجو الاميركي قنبلة ذرية تقدر قدرتها الانفجارية بحوالي ٢٠ كيلوطن (٢٠ الف طن) من مادة ت. ن. ت. الشديدة الانفجار ، على مدينة هيروشيما اليابانية . وقد تسببت هذه القنبلة في ازهاق ارواح ٦٦ ألف ضحية ، وجرح ٦٩ ألف جريح من مجموع سكان المدينة البالغ عددهم ٣٤٣ ألفاً ، وإلحاق الدمار بحوالي ٦٧٪ من مباني ومنشآت المدينة . وفي ٩ آب (اغسطس) ١٩٤٥ ألقت الولايات المتحدة قنبلة ذرية ثانية فوق مدينة ناغازاكي اليابانية ايضاً ، تسببت في قتل ٣٩ ألفاً ، وجرح ٢٥ ألفاً من سكانها ، وتدمير اكثر من ٤٠٪ من مباني ومنشآت تلك المدينة . وبعد خمسة ايام من قنبلة ناغازاكي اعلنت اليابان استسلامها دون قيد او شرط ، وانتهت بذلك الحرب العالمية الثانية بعد حوالي اربع سنوات من نشوبها وثمانى ايام فقط من إلقاء القنبلة الذرية الاولى على هيروشيما . وشهد العالم بعد ذلك سباقاً على التسليح الذري بين الدول ، تميزت مرحلته الاولى في الفترة ما بين ١٩٤٥ - ١٩٥٥ باحتكار الولايات المتحدة الاميركية لحيازة السلاح الذري ، ثم تبعها الاتحاد السوفياتي وبريطانيا وفرنسا والصين والهند (انظر النادي الذري) .

ولقد اصبح واضحاً ، منذ قنبلة هيروشيما ،

ان سلاحاً نارياً ذا قدرة دمار رهيبه قد دخل ميدان الحرب ، وتسبب في خلق ظروف وازواض جديدة أثرت بشكل مباشر وجذري في النظرة الى الحرب وحدثت ضغوطاً حاسمة على اساليب التحرك السياسي في زمن السلم ، وازافت مستويات جديدة من الاستراتيجية ، فاصبح هناك اربعة مستويات هي : السلم ، والحرب او الحرب الباردة ، والمستوى التقليدي ، والمستوى النووي ، بدلا من مستويين هما : السلم والحرب او الحرب الباردة (انظر مستويات الاستراتيجية في العصر النووي) .

ولكن استيعاب الدول لهذه الظروف والازواض الجديدة تم تدريجياً ، وكان من نتيجته نشوء وتطور استراتيجيه وتكتيك جديدين هما الاستراتيجية والتكتيك الذريين (انظر الاستراتيجية الذرية ، والتكتيك الذري) في الفترة ما بين ١٩٤٥ - ١٩٦٥ . وقد ساهم في رسم الاستراتيجية والتكتيك الذريين ، دراسة صفات السلاح الذري والآثار التي يخلقها انفجاره (انظر آثار الانفجار النووي) الى جانب التطورات التقنية الهامة في القدرة التفجيرية للقتال الذرية ، واستحداث القتال الهيدروجينية التي تقاس قدرتها التفجيرية بالميجابطن الذي يساوي ١٠٠٠ كيلوطن (انظر القنبلة الهيدروجينية) ، واستحداث القتال الذرية التكتيكية ذات العيار الصغير التي يمكن اطلاقها بواسطة الاسلحة البرية كالمدافع والصواريخ التكتيكية والعملياتية (انظر القنبلة الذرية التكتيكية) . هذا الى جانب التطورات التقنية الحديثة في وسائل نقل وايصال القتال الذرية الى اهدافها : كالقاذفات الاستراتيجية بعيدة المدى ، والصواريخ عابرة القارات ، والصواريخ المنطلقة من الغواصات الذرية ، وغيرها من الوسائل التي يقوم بالسيطرة عليها افراد قلائل يستطيعون توجيهها الى اي بقعة من بقاع الارض وبمنتهى السرعة . وقد احدثت هذه التطورات ثورة في السلاح الذري ، واوجدت ظاهرة جديدة هي ظاهرة فقدان العلاقة القديمة بين القدرة النارية والعدد . اذ اصبح بمقدار قوة ذرية صغيرة (انظر القوة الضاربة النووية) احداث دمار تعجز عنه جيوش بكامل اسلحتها دفعة واحدة (انظر الاقتصاد بالقوى) . كما اظهرت هذه التطورات الجيوش التقليدية بمظهر العاجز عن تنفيذ الواجبات القتالية الملقاة على عاتقها ، خاصة وانها لا تملك دائماً حماية فعالة ضد آثار الانفجارات الذرية المادية والاشعاعية ، الامر الذي اثار في البداية تساؤلات حول جدوى هذه الجيوش في العصر النووي . الا ان هذه التساؤلات رفضت واستقر الرأي على ان الجيوش

التقليدية ما زالت قادرة على ان تلعب دوراً لا يجوز اهماله - وان كان جزئياً - كالتسلل ، والاحتلال ، وحماية مرابض المدفعية الذرية ، وقواعد اطلاق الصواريخ ، ومهابط الطائرات التكتيكية ، وجميع المصالح المساعدة الاخرى . وبطبيعة الحال فإن القوات الضاربة النووية ستقوم بالواجب القتالي الاكبر (انظر الهجوم النووي . والتكتيك الذري) ، اذ انها معدة بحكم طبيعتها لمعادلة موازين القوى في حالة امتلاك الطرف الآخر لاسلحة ماثلة (انظر التوازن النووي) . وقد حتم كل ذلك اعادة النظر الى مبدأ التوازن العام في القوى ، واعادة بناء القوات التقليدية في ضوء الواجبات الجديدة الملقاة على عاتقها . وامام هذه الاعتبارات وجدت القوى غير النووية ، ان من مصلحتها ربط نفسها بقوة نووية اخرى لتكسب حمايتها ، ونتيجة لذلك فقد اصبح للاستراتيجية تأثير كبير على الازواض السياسية الداخلية والخارجية وبشكل خاص في زمن السلم . وازدياد القدرة على استيعاب وفهم الاستراتيجية الذرية والمنطق الذي يحكمها ، امكن التوصل الى اخضاع نظريات الحرب الكلاسيكية الى مراجعة واسعة النطاق بعيدة النظر . وكان الاعتقاد السائد في البداية ان احتمال حدوث حرب عامة شاملة - كالحرب العالمية الثانية - تستخدم فيها الاسلحة الذرية بحرية ، هو احتمال وارد (١٩٤٥ - ١٩٥٥) . ولكن امتلاك الدولتين العظميين لحزون ضخم من هذه الاسلحة يكتفي للرد على اي هجوم ذري (انظر الانتقام الشامل) ، فيما بعد ، استبعد قيام هذا الاحتمال لما يمكن ان تجره الحرب من دمار شامل لكلا المعسكرين ، الامر الذي يجعل منها عملية انتحارية (انظر العرب النووي) ، وبالتالي تم إسقاط الحرب العامة من الحساب ، باعتبارها اداة غير معقولة من لدوات السياسة . ونشأت نتيجة لذلك رغبة في تجنب مثل هذه الحرب ، وحدثت هذه الرغبة تغييراً واديكالياً في اهداف الاستراتيجية الذرية ، وتوجه خبراء الاستراتيجية الى البحث عن المناهج والاساليب التي تؤدي الى منع نشوب الحرب بدلا من التركيز على استقرار مجرياتها كما كان حالهم في السابق . وقد توصل هؤلاء الخبراء في اجابهم الى خلق وضع عالمي حرج لا يجرؤ امامه اي رجل دولة عاقل على اصدار القرار بشن الحرب الذرية خوفاً من دفع الامور الى نهايتها القصوى ، وهذا الوضع هو في حقيقته استراتيجية ردع او بعبارة اخرى منع استخدام الخصم للاسلحة الذرية المستند الى القدرة على القيام بهجوم نووي ساحق يردعه عن

البده ، وقد اعتبرت هذه الفكرة فيما بعد جوهر الاستراتيجية الذرية (انظر الردع النووي) . ولقد أدى هذا الوضع الى تطبيق نوع من الاستقرار والامر الواقع ، الا ان التساؤلات عادت الى الظهور من جديد حول طبيعة المتفلس الذي سوف تسلكه التغيرات والتورات في موازين وعلاقات القوى . وقد امكن الاجابة على هذه التساؤلات تدريجياً من خلال تتابع مسيرة الاحداث العالمية ، وبدا من الواضح ان اللجوء الى الخيار النووي يعتمد في الاساس على مدى ارتباط تناقض ما بمصالح القوى النووية العظمى . ففي بقاع العالم التي لهذه القوى مصالح حساسة وحيوية فيها (كاوروبا مثلاً) ، يتميز الوضع بشيائه النسبي واحتوائه على درجة عالية من الردع ، وفي ظل وضع كهذا فإن احتمال حدوث مواجهة بالاسلحة التقليدية وارد طالما ان هناك قناعة بأن الخصم لا يملك الشجاعة لاستخدام اسلحته الذرية ، وهناك احتمال بأن يتم اللجوء الى مواجهات تقليدية سريعة قصيرة الامد ، ولكن اي اعتداء واسع النطاق يواجه خطر التصعيد الشامل او المواجهة الذرية على النطاق التكتيكي في احسن الاحتمالات . اما في تلك البقاع التي تتميز بمصالح القوى النووية فيها بالهامشية ، فإن احتمال نشوب صراع مسلح محدود هو الاحتمال المرجح طالما انه لا يؤدي الى صراع مباشر بين هذه القوى (الحرب الكورية ، وحروب الشرق الاوسط ، وحرب فيتنام) ، ذلك ان هذا الشكل من الحرب يسمح بممارسة الصراع دون خطر تصعيده الى مستوى ممارسة الخيار النووي في اغلب الاحوال (انظر الحرب المحدودة) .

وتتميز الحروب التي جرت في كوريا والهند الصينية بأنها حروب ثورية تعتمد تكتيكات الحرب العصابية المختلفة ، وقد اظهرت الاساليب التي اتبعتها الثوار فعالية كبيرة في مواجهة القوى التقليدية المتفوقة ، كما اثبتت انها الاسلوب الوحيد الناجح الذي يضمن قدراً كبيراً من حرية الحركة في مواجهة استراتيجية نووية رادعة ، وذلك لاعتماده تكتيك الانتشار في مناطق عمل واسعة ، والتغلغل بين الجماهير ، وعدم التجمع او تمكين القوى المضادة من العثور على اهداف حيوية يمكن استخدام الاسلحة الذرية الاستراتيجية او التكتيكية ضدها ، الامر الذي سيمكن الحروب الثورية الشعبية من الاستمرار والانتصار في ظل العصر النووي طالما ان هناك تناقض بين مصالح الشعوب ورغبتها في الحياة من جهة ، وبين مصالح الدول الاستعمارية النووية من جهة اخرى .

وبخلاف الاحتمالات سابقة الذكر لنشوب الحروب الذرية ، يبدو هناك احتمال اخر هو خطر نشوب الحرب بين الدول النووية بفعل الصدفة ، او نتيجة الخطأ او الجنون (انظر حرب التوريط) ، او كنتيجة لتصعيد الحرب المحدودة (انظر الردع المتدرج) .

واذا كانت القدرة على الرد هي مفتاح الردع النووي ، فإن القدرة على تخفيف الرد هي مفتاح المبادأة بالهجوم النووي بهدف تحطيم حلقة الردع النووي (انظر الضربة النووية الاولى) . وقد حتم هذا الحوار بين الهجوم والردع ايجاد مجموعة من الاجراءات والاساليب لاستخدامها في تجنب الضربات الذرية وما ينتج عنها من اضرار ، وذلك حتى لا تؤثر هذه الضربات على فاعلية التشكيلات الهجومية او الدفاعية (انظر الخطة الذرية) . كما مكنت التطورات التقنية في صنع الاسلحة الذرية ووسائل توجيهها ، من تطوير نماذج هجومية ودفاعية من الاستراتيجية الذرية ، تستهدف تدمير اسلحة العدو الذرية بالمهجوم على مراكزها قبل ان يبادر هذا العدو الى استخدامها وتوجيه الضربة الاولى (انظر التدمير الوقائي للأسلحة الذرية والتصعيد العفوي) . كما تستهدف تدمير هذه الاسلحة بعد انطلاقها وقبل وصولها الى اهدافها (انظر ملاقات الاسلحة الذرية واعتراضها) .

ان من اليسير التحدث عن كيفية قيادة معركة ذرية ضد خصم لا يملك اسلحة ذرية ، اذ يكفي للتغلب عليه ان رمي قذيفة او قنبلة ذرية او اكثر ، على بعض النقاط الهامة لديه كما حدث في الحرب العالمية الثانية . ولكن المسألة تصبح معقدة حيناً يملك كلا الفريقين الاسلحة ذاتها . وقد كان للتطورات التقنية الحديثة دور كبير في تطوير الاستراتيجية الذرية والنماذج الهجومية والدفاعية المتفرعة عنها . وكلما اوغلت الحرب في التقنية ، كلما غدا تقدير التأثيرات التي تخلفها الاسلحة امراً صعب المنال ، لان دور العناصر الفاضلة التي لا يمكن تبيينها وتقديرها يتضاعف . وبالتالي ، فإن من اليسير ان نقدر الفرق بين قوتين ذريتين لخصمين ، تقديراً دقيقاً .

ولقد احدثت الاسلحة الذرية منذ اول استخدام لها في الحرب العالمية الثانية ، ردود فعل عنيفة لدى محبي السلام في العالم ، ومطالبات بضرورة السيطرة على انتاج الطاقة الذرية وحظر السلاح الذري ، داخل منظمة الامم المتحدة وخارجها (انظر مراقبة التسليح . وزرع السلاح . واتفاقية حظر التجارب

النووية . واتفاقية سولت) . ورغم النجاح الجزئي لهذه الضغوط ، الا انه ليس بمتصور في المدى المنظور قيام مراقبة فعالة للسيطرة على اجراء التجارب وحظر انتاج الاسلحة الذرية .

الصراع الذري في الشرق الاوسط : كان من الضروري ان ينتقل الحوار الذري الى منطقة الشرق الاوسط ، بصفتها ساحة تصطرح فيها القوى النووية العظمى صراعاً غير مباشر ، وبصفتها مسرحاً لحرب محدودة بين دول المواجهة العربية ودولة الكيان الصهيوني ، ومسرحاً لحرب ثورية فلسطينية ضد هذا الكيان . ولكن هذا الحوار نحى منحى آخر في هذه البقعة من العالم ، في المرحلة التي اعقبت حرب تشرين الاول ١٩٧٣ . اذ اخذت تلوح في الافق بشكل جدي ، معقولة قيام احد طرفي الصدام بتملك السلاح الذري ، وصدقية قيام هذا الطرف باستخدامه ، وخصوصاً بعد ان ادلى « افرام كاتزير » رئيس دولة الكيان الصهيوني (١٩٧٤/١٢/٢) امام حشد من الكتاب والعلماء بتصريح حول مقدرة الكيان الصهيوني على امتلاك السلاح النووي . ورغم ان هذا التصريح لم يقاويه الجانب العربي ، لان احتمال ان يكون العدو قد امتلك القنبلة الذرية او انه في سبيله الى امتلاكها مسألة واردة منذ العام ١٩٦٥ على الاقل ولم تمنع الدول العربية من المجاهرة ، الا انه اثار ضجة واسعة عربياً وصهيونياً وعالمياً ، خصوصاً وان الجديد في هذا التصريح اظهار اعتماد دولة الكيان الصهيوني لانتاج السلاح الذري ، في حين ان التصريحات الرسمية السابقة كانت تشير الى ان المفاعلات الذرية التي يملكها هذا الكيان انشئت لاغراض علمية وسلمية . وهناك العديد من القضايا التي تجعل من الضروري أخذ تصريح « كاتزير » على محمل الجد ، من اهمها : (أ) امتلاك العدو لعدد من المفاعلات الذرية ، ومراكز البحث والتدريب على استخدام النظائر والمواد المشعة المتصلة بالعديد من الهيئات الغربية المتخصصة في الولايات المتحدة واوروبا (انظر المفاعلات الذرية الاسرائيلية) (ب) اتخاذ العدو لبعض الاجراءات ، ذات الدلالة ، على اثر تصريح « كاتزير » : كتميعين البروفسور « يوفال نيشان » عالم الذرة ليكون المستشار العلمي لوزارة الدفاع . وقد سبق لهذا العالم ان عمل نائباً لمدير الاستخبارات العسكرية في جيش العدو (انظر الاستخبارات الاسرائيلية) ، وافتتاح مركز جديده للتدريب على استخدام المواد المشعة ، والاعلان عن بعض البرامج الذرية . (ج) احتمال امتلاك العدو بالفعل لعدد من القنابل الذرية .

(د) امتلاك العدو لوسائل يمكنها ايصال القنابل الذرية الى اهداف عربية : كالصاروخ « اريحا » الذي يصل مداه الى حوالي (٣٠٠) ميل، وطائرات الفانتوم التي بحوزة سلاحه الجوي . ه) رفض العدو التوقيع على اتفاقية تحريم التجارب النووية رغم توقيع عدد من الدول العربية على الاتفاقية والمصادقة عليها ، وتوقيع عدد آخر من هذه الدول على الاتفاقية مع ربط المصادقة عليها بتوقيع اسرائيل (انظر نزاع السلاح). و) معارضة العدو للاقتراح المصري - الايراني (٢٢ تشرين الثاني ١٩٧٤) المقدم للجمعية العامة للأمم المتحدة ، والذي يقضي بان تمتنع جميع دول منطقة الشرق الاوسط طوعاً عن انتاج واستخدام وشراء اسلحة ذرية .

ولقد جاء تصريح « كاتزير » في ظروف يمكن تحديدها ملامحها كالتالي : أ) انهيار معنويات العدو داخلياً وفقدان الثقة بتفوقه العسكري بعد حرب ١٩٧٣ ، ومن هنا يمكن ان يخدم هذا التصريح اغراضاً داخلية تتعلق بمعنويات المستوطنين والجيش باشعارهم ان الدولة قوية وقادرة على حمايتهم . ب) حاجة العدو الى امتلاك قوة ردع في مواجهة الجيوش العربية والرأي العام العربي ، بعد ان فقدت اسلحته التقليدية هذه القوة . ومن هنا يمكن ان يكون لهذا التصريح قيمة عملية لمنع الجيوش العربية من اخذ زمام المبادرة في حرب جديدة ، وقيمة استراتيجية بالاجراء انه من غير الممكن القضاء على الكيان الصهيوني ، وقيمة اخرى في اعطائه موقفاً للمساومة عند حدوث اية مفاوضات سياسية . ج) حاجة العدو لتقوية ترسانته التقليدية من الاسلحة ورغبته في الضغط على الولايات المتحدة الاميركية لتقديم الاسلحة المطلوبة ، وذلك عن طريق التهديد بانتاج واستخدام السلاح الذري . د) حاجة العدو لاجتياح ضغوط جديدة لشل حركة الاتحاد السوفياتي في المنطقة سواء من ناحية التسليح او الضغوط السياسية عن طريق التهديد باحتيال دخول السلاح الذري ميدان الصراع ، والوصول بهذا الصراع الى مرحلة خطيرة يفضل الاتحاد السوفياتي تجنبها . ه) حاجة العدو الى استعادة هيئته العسكرية والسياسية واشعار العالم انه لا يجب الاستهتار بالكيان الصهيوني او الامعان في تحديه والضغط عليه ، والا تعرض الوضع في المنطقة لخطر التصعيد الى مستوى الحرب الذرية . ان ادراك هذه الظروف يضع تصريح « كاتزير » في موقع اقرب ما يكون فيه الى عملية ابتزاز عسكرية وسياسية ونفسية يراد بهسا تحطيم ارادة العرب ، واستعادة العدو لما فقد في حرب ١٩٧٣ . ومن

ناحية ثانية ، فإن مصداقية استخدام العدو للسلاح الذري ، في حالة امتلاكه ، ستظل ، في الظروف المعطاة ، مسألة ضعيفة لما يقوم في وجهها من سلبات بالنسبة اليه والى للولايات المتحدة الاميركية التي تدعمه . وذلك لان استخدامها لن يمنع حالة العداء في المنطقة بل سوف يزيد من استعارها ، كما ان استخدامها او تقوية مصداقية استخدامها يحتمل على الجانب العربي الحصول على السلاح الذري . وكل ذلك يجعل مصداقية استخدام السلاح الذري من قبل العدو ، كما يرى بعض الاستراتيجيين ، مثل الجنرال بوفر ، غير وارد الا في حالة تعرض حدود الكيان الصهيوني ما قبل ١٩٦٧ الى عمليات اجتياح عسكرية واسعة النطاق، شريطة أن يرافق ذلك عجز الولايات المتحدة الاميركية عن وقف هذا الاجتياح حتى بالتدخل المباشر ، وعدم امتلاك الجانب العربي لأي سلاح ذري ، أما اذا كان الجانب العربي يمتلك هو الآخر السلاح الذري ، فان مصداقية استخدام العدو لسلاحه الذري سوف تتدن الى أقصى الحدود ، لأن وضعه الجيو-ديموغرافي (تكاثر السكان والمناطق الآهلة على ارض محدودة جداً) سيجعل الضربات الذرية العربية المعاكسة ذات أثر كارثوي عليه .

(٥) الحرب الروسية - التركية (١٧٦٨ - ١٧٧٤)

هي حرب خاضتها روسيا القيصرية التي كانت تحكمها القيصرية كاترين الثانية لمعاينة الدولة العثمانية بسبب تدخلها في الشؤون الداخلية لبولونيا الخاضعة للروس في تلك الحقبة . وقد حققت القوات الروسية انتصارات كبيرة خلال هذه الحرب ، فاستولت على آزوف ، وشبه جزيرة القرم ، وبلاد الصرب . كما يمكن اسطول روسي بقيادة الاميرال الكسي أورلوف من تدمير الاسطول التركي في « سمي » بالقرب من الشاطئ التركي (١٧٧٠) ، وذلك بعد رحلة من بحر البلطيق وحول اوروبا الغربية . وانتهت الحرب بمعاهدة « كتشك كينارجي » التي تحلت الدولة العثمانية بموجبها عن شمال القوقاز وآزوف شاطئاً اوكرانيا الشرقي وبلاد الصرب . كما نصت المعاهدة على تعهد تركي بعدم اضطهاد المسيحيين القاطنين على ارض الامبراطورية العثمانية والتخلي عن شبه جزيرة القرم . وقد قاتلت القوات الروسية خلال هذه الحرب تحت قيادة الجنرال رويانستوف الذي كان يعتبر الاعمال الهجومية الوسيلة الاساسية لتحقيق النصر .

وكان الترتيب القتالي للقوات الروسية يتألف من ثلاث فرق تنظم كل منها على شكل مربع مع ترك احتياطي مناسب ، وتتمركز الخيالة على الاجنحة وبين المربعات ، كما تتوزع المدفعية على المربعات . اما المشاة الخفيفة فتتمركز في المقدمة . وكانت القوات تتوزع بحيث يكون كل مربع قادراً على خوض المعركة على اضلاعه الاربعة في وقت واحد ، وذلك لمجابهة الخيالة المعادية .

وقد طبق الجيش الروسي خلال حملات ١٧٧٠ نموذجاً واضحاً للهجوم الحاسم ، اذ انتصرت القوات الروسية خلال شهر واحد في ثلاث معارك كبيرة كان آخرها معركة كاجول (١٧٧٠) (انظر كاجول « معركة ») واستمرت القوات الروسية بتكبيد العثمانيين خسائر جسيمة حتى اضطرتهم للاستسلام وطلب الصلح في العام ١٧٧٤ .

(٥) الحرب الروسية - التركية (١٧٨٧ - ١٧٩٢)

هي حرب شنتها الدولة العثمانية لاستعادة شبه جزيرة القرم التي كانت روسيا القيصرية قد سيطرت عليها في العام ١٧٨٣ اثر الحرب الروسية - التركية (١٧٦٨ - ١٧٧٤) . وكانت كل من انكلترا وبروسيا قد حرصت الدولة العثمانية على شن هذه الحرب بهدف اضعاف روسيا التي تزايدت قوتها في عهد القيصرية كاترين الثانية ، بينما دخلت النمسا الحرب كحليف للروس منذ مطلع ١٧٨٨ .

وعلى الرغم من ان السويد استغلت القرار التركي باعلان الحرب لتشن هجوماً في الشمال ، إلا أن القوات الروسية بقيادة الجنرال سوفوروف حققت سلسلة من الانتصارات الباهرة ، كما تمكن الاسطول الروسي من ازال هزيمة كبيرة بالاسطول التركي في البحر الاسود . وانتهت الحرب بمعاهدة « جاسي » التي تحل العثمانيون بموجبها عن الشاطئ الاوكراني الجنوبي الغربي للروس .

وقد تمكنت القوات الروسية خلال هذه الحرب من ازال سلسلة من الهزائم الكبيرة بالجيوش العثمانية خلال عدة معارك اهمها معركة فوكشاني (١٧٨٩) ، التي استمرت عشر ساعات ، تمكنت خلالها قوات روسية - نمساوية تقدر بسبعة عشر ألف رجل من تدمير جيش تركي بلغ عدده ٣٠ ألف رجل . وفي ايلول (سبتمبر) ١٧٨٩ ، وقعت معركة ريمينك (انظر ريمينك « معركة ») حيث تمكن جيش روسي - نمساوي يقدر عدده بخمسة وعشرين ألف

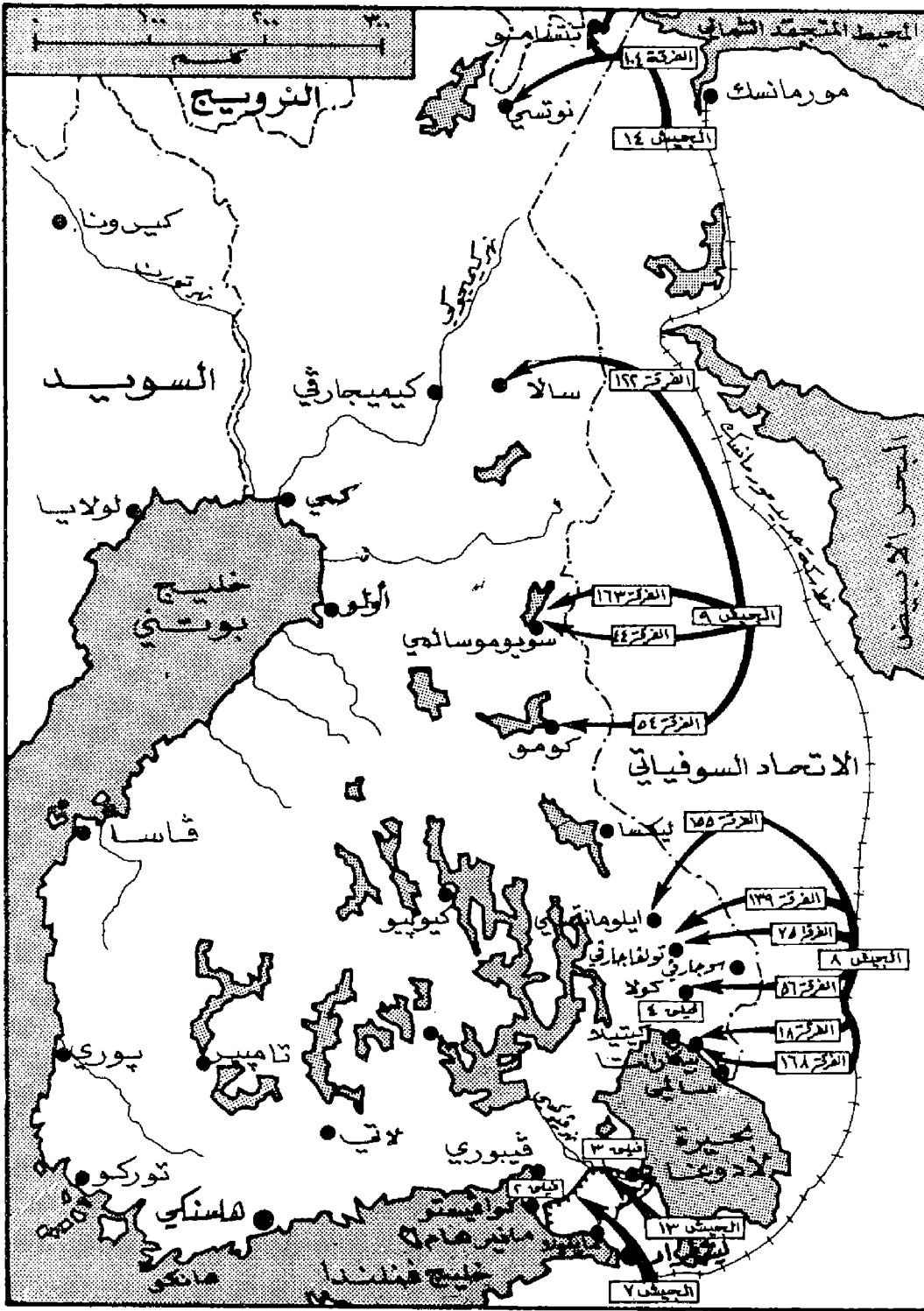

الهجوم الروسي الأول على فنلندا (١٩٣٩)

وفي ٣٠ تشرين الثاني (نوفمبر) ١٩٣٩ ، دفع الاتحاد السوفياتي قواته لاحتلال فنلندا ، معتمداً على تفوقه في الوحدات الميكانيكية والدبابات . وكان الاعتقاد السائد ان فنلندا ستسحق بضربة واحدة سياسية - عسكرية ، وان الحرب لن تستمر سوى فترة قصيرة على نحو ما حدث لبولونيا وغيرها من دول أوروبا التي لم تصمد امام حرب الصاعقة الحديثة . وتقدمت القوات السوفيتية (من جنود الخط الثاني) وهي على ثقة بتقرير نتيجة الحرب بسرعة . وكانت

تشيكوسلوفاكيا بكاملها ، واخذت في المطالبة بفصل مر دانزيغ عن بولونيا وضمه الى المانيا . وقد حاول الاتحاد السوفيتي تنظيم حلف مع انكلترا وفرنسا لضرب المعتدين الالمان ولكن فشل المحاولة دفع الاتحاد السوفيتي لعقد معاهدة عدم اعتداء مع المانيا في آب (اغسطس) ١٩٣٩ . وفي الأول من ايلول (سبتمبر) اعتدت المانيا على بولونيا ، وفي ٣ ايلول (سبتمبر) ١٩٣٩ اعلنت انكلترا وفرنسا الحرب على المانيا تضامناً مع بولونيا .

رجل من اجتياح ثلاثة معسكرات محصنة للقوات العنانية ، يبعد كل منها عن الآخر ٦-٧ كم ، وتدمير جيش تركي بلغ عدده حوالي ١٠٠ ألف رجل . وفي العام ١٧٩٠ ، استطاعت القوات الروسية اقتحام مدينة اسماعيل وتدمير الاسطول التركي وحقت النصر الذي قاد الى توقيع الصلح الذي نالت روسيا بموجبه مراً الى البحر الاسود (انظر مدينة اسماعيل « معركة ») . ويعتبر احتلال مدينة اسماعيل المحصنة باستخدام اسلوب الهجوم المكشوف على القلاع انقلاباً في الاسلوب الذي كان سائداً آنذاك خلال اقتحام الحصون والقلاع ، والقائم على الاعمال الهندسية بالدرجة الاولى .

ويرجع الفضل الاكبر في الانتصارات الروسية في هذه الحرب الى قيادة سوفوروف والتجديدات التي ادخلها على الفن الحربي . ومن اهم ما ساهم به سوفوروف من اجل زيادة كفاءة الجيش الروسي القتالية ، الاهتمام بالتربية وخلق الشجاعة والجرأة والثبات ، بالإضافة الى التدريب في المعركة ، والطابع الهجوم الحاسم ، والسرعة الفائقة نسبياً في التنقل النابعة من تقدير عال لعامل الزمن . ولقد كان سوفوروف قائداً خلاقاً ينفرد من الاشكال القتالية الجامدة ، ويجدد مبدعاً اخذ بتكتيك جديد هو تكتيك الارتال او التكتيك الفشارب المبني على الحسية ، والمناورة العميقة ، وربط النار بضربات الحراب ، والتعاون والتنسيق بين مختلف صفوف القوات

(٨) الحرب الروسية - الفنلندية

(١٩٣٩ - ١٩٤٠)

هي الحرب التي اندلعت بين الاتحاد السوفيتي وفرنلندا في تشرين الثاني (نوفمبر) ١٩٣٩ وانتهت في آذار (مارس) ١٩٤٠ بهزيمة الفنلنديين . الحرب الروسية - الفنلندية ، هي إحدى تجارب الحرب التي سبقت الحرب العالمية الثانية . وهي واحدة من ثلاث : الاولى هي الحرب الاسبانية ٣٦-١٩٣٩ ، والثانية الحرب في خالين - غول (منشوريا) بين القوات السوفيتية واليابانية (١٩٣٩) ، ثم الحرب الروسية - الفنلندية . وكان الجو العالمي المتوتر الذي سبق اندلاع الحرب العالمية الثانية مسيطراً على السلم في تلك الفترة . في العام ١٩٣٨ احتلت المانيا النمسا . وفي النصف الاول من العام ١٩٣٩ احتلت المانيا كلايبر ، وضمت رومانيا وهنغاريا الى الحلف العسكري المشكل مع ايطاليا واليابان ، كما احتلت في آذار (مارس) ١٩٣٩

الاشتباكات مستمرة في اطار من الاستنزاف دون حدوث معارك حاسمة . وقد عمل تيموشنكو على اجراء استطلاع لمناطق القتال ، والقياس بدراسة موقف الوحدات المقاتلة ، مع اجراء دراسة دقيقة للمواقع الدفاعية الفنلندية في خط مانراهيم . وعندما انتهى دراسته بدأ في اعداد الخطة الجديدة للعمليات ، فأمر بصنع نموذج مجسم لتحسينات خط مانراهيم بهدف تدريب القوات ، ووضع مخطط العمليات . وأمر بإنشاء المستودعات الضخمة لحفظ الذخائر والمواد التموينية . ثم عمل على إعادة تنظيم القوات . ودفع بأسلحة المدفعية حتى الخط الأول للاشتباك . وتم تحسين خطوط المواصلات . وطلب قوات جديدة . وكانت عملية تدريب القيادات والقوات تنفذ خلال ذلك على النموذج المجسم خلف الخطوط الروسية . واستمر الاعداد للمعركة الحاسمة طوال شهر كانون الثاني (يناير) ١٩٤٠ . وعندما انتهت الاستعدادات وأصبح تيموشنكو على ثقة بقدرة القوات على بدء التنفيذ ، حدد موعد استئناف الاعمال الهجومية ضد الجبهة الفنلندية بقوات الجيوش الرابع عشر والتاسع والسادس والخامس عشر والثالث عشر والسابع . وقد تم تركيز الجهد على جنوب الجبهة وفي منطقة عمل الجيشين السابع والثالث عشر . وأمكن تحقيق التفوق في الوسائط والقوى في هذه المنطقة .

وفي صباح يوم أول شباط (فبراير) ١٩٤٠ ، بدأت المرحلة الثانية من الحرب الروسية الفنلندية ، وقد تم التمهيد للهجوم بكثافة من نيران المدفعية لم يشهد تاريخ الحرب مثيلا له من قبل ، وامكن بواسطة هذا التمهيد إضعاف المقاومة الفنلندية في خط مانراهيم . ثم انطلقت القوات السوفييتية ، وظهر الوجه الحقيقي لها بحيث لم تعد تتوقف عند المقاومات ، ولم تعد تسقط في الكمائن التي كان ينظمها الفنلنديون على نحو ما كان يحدث في المرحلة الأولى من الحرب ، واعطى التدريب الجيد ثماره ، كما ساعد التفوق الساحق في المدفعية على تدمير جميع المقاومات . واحتل الجنود السوفييت الخط الدفاعي «مانراهيم» ، واخذت المقاومة الفنلندية في التراجع امام ثقل الهجوم السوفييتي وقوة صدمته ، وكانت المدفعية السوفييتية تعمل في الليل والنهار بفضل الامداد المستمر والمنظم بصورة جيدة ، ولم يتمكن الفنلنديون بالمقابل من توفير الامدادات لقواتهم . وخلال هذه المرحلة ظهر تنسيق التعاون الجيد بين صنوف الاسلحة السوفييتية ، فكان المهندسون والمشاة يزيلون الموانع ويفتحون الثغرات تحت حماية المدفعية ، ثم تندفع القوات الميكانيكية والدبابات . وقد استخدم المقاتلون



راصد مدفعية امامي لاحكام الرمي



دورية فنلندية مع زحافات تجرها الودعول

القوات الفنلندية قد نظمت دفاعها على خط مانراهيم وعلى جبهة واسعة ، تمت بصورة موازية لمورمانسك ولينينغراد (من الشمال الى الجنوب) وقامت القيادة الفنلندية بتوجيه قواتها عبر طرق الغابات المنتشرة في وسط فنلندا وشمالها . وقد نفذت القوات الفنلندية الصغيرة تحركاتها بسرعة وورونة كبرى ، واستطاعت تدمير القوات السوفييتية المتقدمة ، وإلحاق الخسائر الكبيرة بها وايقاف تقدمها ، واثبتت التحصينات الدفاعية في خط مانراهيم كفاءتها وقدرتها على مجابهة الهجوم ، كما اثبتت القوات السوفييتية ضعفها في عدد من النقاط مثل احتراق الدبابات بسرعة بسبب عمل محركاتها بالبنزين سريع الاشتعال ، وضعف تصفيحها ، بالإضافة الى القصور في تسليح المدفعية السوفييتية . وقد برهنت هذه المعارك الأولى على الكفاءة العالية والتدريب الجيد للقوات الفنلندية ، بالإضافة الى الروح المعنوية العالية ، مقابل ضعف مستوى التدريب في قوات الاتحاد السوفييتي .

وقد ترك فشل الاتحاد السوفييتي في اجتياح فنلندا اصداً بعيدة تردت في العالم كله . كما تركت شعوراً من الاستياء في اوساط القيادة السوفييتية . فأصدر ستالين أوامره بتعيين تيموشنكو لقيادة الجبهة الكاريلية . وكلفه باقتحام الخط الدفاعي في مانراهيم والاستيلاء على فنلندا . وذلك في شهر كانون الثاني (يناير) ١٩٤٠ . وعندما وصل تيموشنكو كانت

المارشال مانراهيم (إلى اليسار) مع ضباط أركانها



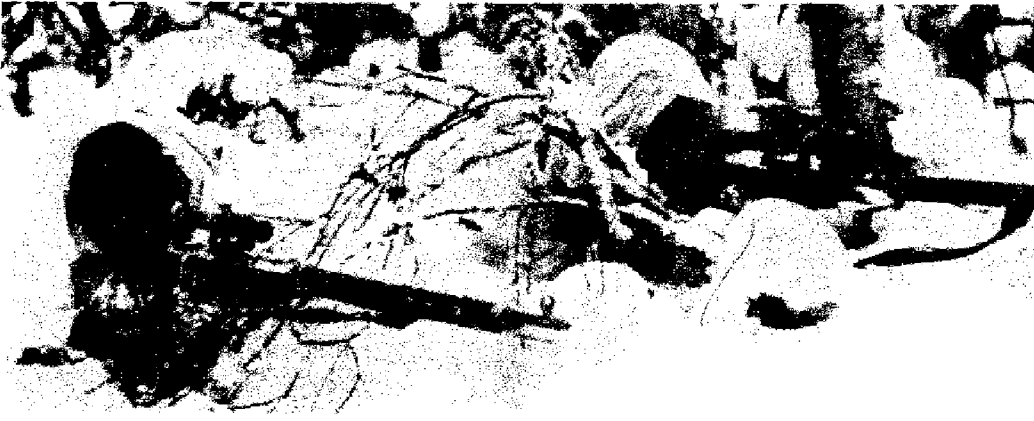

قام القناصة الفنلنديون بدور كبير في تأخير تقدم السوفيات



نزل طائرات الإمداد على مطار ثلجي



وحدة هاون موهة وسط الثلوج

الخرق السوفياتي الحاسم في برزخ كاريلي (١٩٤٠)

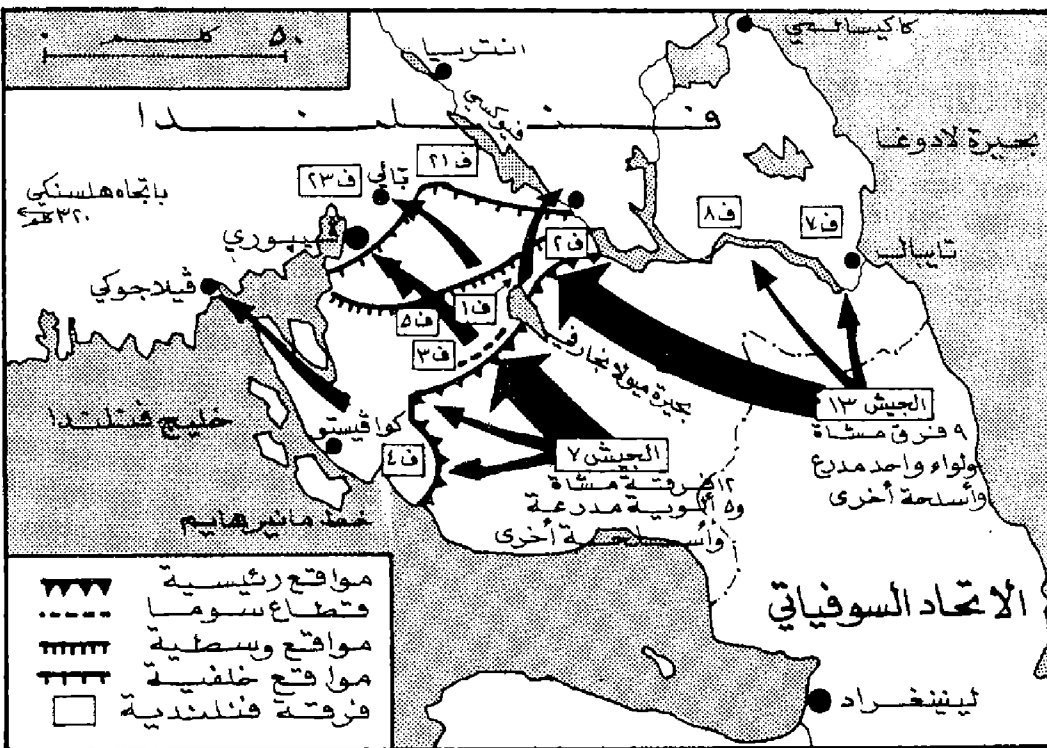

السوفيت الزحفات المقطورة بالدبابات لتأمين السرعة في نقل المشاة ، والوصول بهم الى قلب المعركة . وكانت المدفعية تقدم معاوتها في كثير من الاحيان بالرمي المباشر ، كما كانت تستخدم قذائفها الشديدة الانفجار للرمي أمام الملاحي المحصنة وفق المخطط الذي تم وضعه خلال مرحلة التدريب على هيكل التحصينات الدفاعية الفنلندية . ونظراً لأن التحصينات الفنلندية كانت مجردة من السائر الامامية المصنوعة من الاسمنت المسلح ، فقد كانت تتساقط بسرعة امام ضربات المدفعية السوفيتية المركزة ، وتفتح المجال أمام اقتحام المشاة والمدفوعات المتقدمة . واخذت الحصون تتساقط واحداً بعد الآخر . في حين استمر تراجع القوات الفنلندية من موقع دفاعي الى موقع دفاعي آخر في الخلف .

وتابعت القوات السوفيتية تقدمها كآلة الضخمة التي تسحق كل عقبة في طريقها . ورغم شجاعة الفنلنديين وتصميمهم على متابعة المقاومة ، فقد اضطروا الى التراجع ، وعجزت قواتهم الاحتياطية الصغيرة عن التحرك بسبب الهجمات المركزة التي نظمتها القيادة السوفياتية ، وسرعة تطوير العمليات السوفيتية ، وبصورة خاصة في شمال بحيرة لادوغا . وفي ٢٥ شباط (فبراير) وبعد معارك مستمرة ومتصلة ، استولت القوات السوفيتية على كوفيفستا ، وهي المركز الشرقي لخط مارهايم الدفاعي . فعمل تيموشنكو على نقل ثقل الهجوم ضد فيبوري ، ودفع القوات للتقدم بسرعة فوق الجليد الذي كان يغطي خليج كرونشتادت . وكانت هذه المناورة الجريئة والحاسمة كافية لتطويق الموقع الفنلندي الذي استمر في مقاومته . وفي ٣ آذار (مارس) ١٩٤٠ ، وصلت القوات السوفيتية الى محارج فيبوري وأصبح موقف الفنلنديين يائساً تماماً ، وظهر عجزهم عن مجابهة القوات الميكانيكية المتقدمة الى خطوط دفاعهم ، فاضطروا الى الاستسلام ، والقبول بالشروط التي فرضها الاتحاد السوفيتي . وتم التوقيع على الاتفاقية في يوم ١٢ آذار (مارس) ١٩٤٠ . وتوقف القتال بعد مائة يوم تقريباً من بدء الحرب .

وقد تميزت المرحلة الثانية من الحرب ، من ١ شباط (فبراير) حتى ١٢ آذار (مارس) ، بتنظيمها الجيد والمتوافق مع معطيات الحرب الحديثة . ويعود فضل النجاح فيها ، بالدرجة الأولى للقيادة الجيدة ، والتنظيم الكبير الذي وضعه وأشراف عليه تيموشنكو . ولقد حصل الجيش الاحمر خلال الحرب السوفيتية - الفنلندية على خبرة في حوض العمليات الهجومية على مستوى الجبهة ، وفي خرق المناطق المحصنة . ونفذت

القوات السوفييتية هجومها في ظروف الشتاء الثلج ، وعلى الأراضي المرزغية التي تكثُر بها القوات والمستنقعات . ومارست قوات المشاة والمدفعية الدور الاساسي في اختراق الدفاع المحصن المعادي . وقام الطيران والاسطول الحربي بدعم هجوم القسوات البرية ، اما الدبابات والقوات الميكانيكية ووحدات المظلات فانها لم تستخدم على نطاق واسع في هذه الحرب . وقد استخدم مبدأ حشد القوى والوسائط على الاتجاه الحاسم بشكل واضح في العمليات الهجومية التي حصلت خلال مسيرة القتال . إذ قد حشد ٦٠ ٪ من المشاة و ٦٥ ٪ من مدفعية الجبهة الشمالية الغربية على اتجاه الضربة الرئيسية (محور الجهد الرئيسي) عند اختراق خط مأزهايم المحصن ، الأمر الذي حقق كثافة قدرها ثلاثة كتائب وخمسون مدفعا في كل كيلومتر من الجبهة . ولقد استنتج من ذلك ان هذه الكثافة غير كافية لاختراق الدفاع المعادي بايقاع سريع ، إذ لم يتجاوز عمق العملية الهجومية ٤٠ كيلومتراً بسبب الظروف الخاصة بمنطقة الاعمال القتالية وأبعادها المحدودة . كما افاد الاتحاد السوفييتي من تجربة الحرب الروسية - الفنلندية ، فالغنى استخدام الدبابات الخفيفة العاملة بوقود الطائرات (البزين والكازولين) ، وطور تسليح مدفيعته ، وتبع ذلك تطور مماثل في التنظيم القتالي ، وزج القوات المتتابع ، والاحتفاظ بقوة احتياطية .

ولقد فتحت الحرب الروسية - الفنلندية ، والاحقاد التي رافقتها المجال لثورة عامة بدأت في حزيران (يونيو) ١٩٤١ ، حيث انضمت فنلندا لالمانيا ، وزجت في الحرب ضد الاتحاد السوفييتي خمس فرق وجيشين فنلنديين يثمان ٢٢ فرقة دعمت القوات الالمانية عند هجومها على الاراضي السوفييتية (انظر بارباروسا «حملة»).

(٥) الحرب الروسية - السويدية او حرب الشمال (١٧٠٠-١٧٢١)

هي حرب خاضتها روسيا القيصرية بقيادة بطرس الاول الكبير من اجل الحصول على منفذ حيوي على بحر البلطيق ، ومن اجل استعادة الاراضي الروسية التي احتلتها السويد في القرن السابع عشر . وقد دارت هذه الحرب التي تعرف ايضاً باسم حرب الشمال الكبرى في نفس الحقبة الزمنية لحرب الوراثة الاسبانية التي شغلت أوروبا الغربية والوسطى في مطلع القرن السابع عشر . وكانت السويد في عهد

ملكها كارل الثاني عشر (حكم من سنة ١٦٩٧ الى سنة ١٧١٨) قد حاولت بسط سيطرتها على أوروبا الشمالية . إلا ان الروس تمكنوا من تحقيق النصر بعد قتال امتد عبر حقبة طويلة من الزمن . وانتهت الحرب بمعاهدة « نيسنادت » (١٧٢٠) التي سلمت فيها السويد مقاطعتي « ليتونيا » و « استونيا » الى الروس . تقسم هذه الحرب الى ثلاث مراحل رئيسية : المرحلة الأولى (١٧٠٠ - ١٧٠٦) ، وقالت فيها بولونيا الى جانب روسيا . ولقد بدأت الحرب بانتصار سويدي في معركة « ناري » . ثم عقب ذلك الانتصار سلسلة اعمال هجومية قام بها الروس ، تمكنوا على اثرها من تحرير عدد من المدن على شاطئ الخليج الفنلندي . وهكذا تمكن الروس من الحصول على منفذ الى البحر إبان هذه المرحلة ، وبدأوا بتشييد مدينة « بطرسبورغ » (لينينغراد حالياً) على مصب نهر « نيفا » في العام ١٧٠٣ . اما المرحلة الثانية (١٧٠٦ - ١٧٠٩) ، فقد اتست بهجوم سويدي في عمق الاراضي الروسية ، لم يتوقف إلا بعد معركة « بولتافا » التي تحطم فيها الجيش السويدي (١٧٠٩) ، وكانت من المعارك الفاصلة في هذه الحرب الطويلة ذات الطابع الاستنزائي . وانتقل الروس الى الهجوم مجدداً خلال المرحلة الثالثة (١٧١٠ - ١٧٢١) ، حيث حسوا الصراع لصالحهم في بحر البلطيق وفنلندا ، ومن ثم انتقلوا للقتال على الاراضي السويدية . وحققوا النصر النهائي هناك .

ويعتبر النصر الروسي في هذه الحرب من العوامل التي ساهمت في تغيير مجرى التاريخ في أوروبا . إذ كانت السويد تعتبر ، قبل نشوبها ، من اقوى الدول الأوروبية .

كما كانت تملك جيشاً قوياً ومدرباً وصل عدده احياناً الى ١٥٠ ألف رجل ، بالإضافة الى اسطول بحري كبير . وقد اعتمد السويديون بقيادة الملك كارل الثاني عشر استراتيجية تدمير العدو على دفعات ، واضعاف جبهته عن طريق دق اسفين في تحالفاته ، وبهذه الطريقة تم اخراج الدانمارك حليفة روسيا من دائرة الصراع منذ بدء الحرب . وبعد ذلك حاول السويديون اخراج بولونيا التي شاركت في القتال الى جانب الروس خلال المرحلة الاولى من الحرب . اعتمد السويديون في قتالهم التكتيك الخطي ، فكانت المشاة تتوزع على خطين او ثلاثة خطوط ، لتتنقض بالحراب بعد المعركة النارية . اما الحياة فقد كانت تستخدم السلاح الابيض لتسديد ضربتها . ولقد صممت استراتيجية الجيش الروسي لتخدم سياسة الدولة المتجهة نحو تحقيق المصالح الحيوية

لروسيا . واتسمت هذه الاستراتيجية بالحسم في تحقيق اهداف الحرب ، والمرونة في اشكال الصراع المسلح . وقد استهدفت تدمير القوى البشرية للعدو لا التأثير على خطوط مواصلاته . ولذا احتلت المعركة الدامية المباشرة المكانة البارزة في استراتيجية القادة الروس الذين لم يعتبروا المناورة على خطوط مواصلات العدو (التقرب غير المباشر) عاملاً حاسماً لتحقيق النصر . ولقد تأثرت الاستراتيجية الروسية بفكر بطرس الاول الذي كان يقول : « قاتل العدو في ارضه لا في ارضك » . ومن هنا كان الطابع الهجومي غالباً على عمل المسكرين الروس الذين انزلوا قواتهم في الاراضي السويدية . ومن هنا ايضاً جاء تركيز القوات وحشدها على الاتجاه الحاسم وعدم بعثتها خلال مختلف مراحل الحرب .

استخدم الروس في عملياتهم القتالية انماطاً استراتيجية عديدة ، مثل تدمير العدو على دفعات وشن ما يعرف « بالحرب الصغيرة » التي كانت تقوم بها بعض الوحدات العاملة في مؤخرة العدو وعلى خطوط مواصلاته . واحتلت مسألة التموين موقعاً هاماً في أولويات القادة الروس الذين نظموا قواعد تموينية خاصة بالإضافة الى اعتمادهم على المصادر الحماية في الاراضي المحتلة . وكانت القوات تملك احتياط شهر من المؤن في معظم الاحيان . وكانت القوات الروسية القريبة من العدو تتمركز في معسكرات بحيث تكون جاهزة للمعركة في أية ساعة . اما القوات البعيدة فكانت تتمركز في المناطق السكنية .

ولقد امنت القيادة العسكرية الروسية تعاوناً دقيقاً بين الاسطول والقوات البرية . واتصفت الاعمال الحربية في البحر كما في البر بالحسم . وقد بي بطرس الاول سلسلة من القواعد البحرية التي أمنت الحماية الكاملة للمياه الاقليمية الروسية على بحر البلطيق ودخل الخليج الفنلندي .

وجاء التكتيك القتالي الروسي لينسجم مع الاستراتيجية العسكرية كما حددها بطرس الاول وقادته المسكرين . وبما ان المعركة اعتبرت الوسيلة الحاسمة للحرب ، فقد اعطيت اهمية بالغة . وكانت ترتيب القتال الخطي معتمداً من قبل القادة الروس . وكان الشكل الاساسي لترتيب المعركة حسب نظام قتال ١٧١٦ يعتمد على المبادئ التالية : وضع المشاة على خطين يتكون كل منهما من اربعة صفوف ، ووضع المدفعية في الامام وعلى امكنة مرتفعة ان توفرت في ساحة المعركة . اما الحياة فكانت تحتل الاجنحة . وكان القائد يحتفظ بقوة احتياطية توضع على الخط الثالث . وكان هذا الشكل الاساسي مرناً

تختلف فيه اعداد القوات في الخطوط القتالية ومواقع المدفعية باختلاف الحالة الملموسة وتطورات الموقف قبل المعركة .

وكانت القوات في جميع الصفوف والوحدات ترمي برشقة تطلق في وقت واحد . كما اصبح الانتقال الى الهجوم بالحراب بعد اطلاق الرشقة النارية قاعدة عامة للمشاة . اما الخيالة ، فقد اصبح الهجوم بالاسلح الابيض وسيلتها الاساسية في المعركة .

من هنا جاء تبدل ترتيب المشاة والخيالة كتلبية لحاجات التكتيك ومتطلباته . اذ ان الجيش الروسي كان اول من استخدم الحرب كآداة هجومية فعالة ، في حين كانت تستخدم في جيوش الغرب كآداة دفاعية . ولقد استخدم الروس التحصينات الميدانية كوسيلة قتالية هامة لم تكن معروفة في ظروف التكتيك الخطي ، وذلك لأول مرة في معركة بولتافا (١٧٠٩) . كما امتازت القوات الروسية إبان هذه الحرب بازدياد التعاون بين مختلف اسلحتها وتحسن مناورة القوات حتى بالنسبة الى المدفعية . حتى ان المدفعية الخفيفة كانت تتحرك مع المشاة لترمي العدو بنيران قذائف المشار .

(٨) الحرب الروسية - اليابانية (١٩٠٤ - ١٩٠٥)

كانت اسباب الحرب الروسية - اليابانية تتمثل في التنافس الروسي - الياباني على منطقة الشرق الأقصى بعد توسع روسيا القيصرية الى الشرق . وكان هذا التوسع يستهدف ضم كوريا وضرب زخم الامبريالية اليابانية . وقد عرف اليابانيون أن قوتهم لن تكون قادرة على مجابهة القوات الروسية عندما ينتهي اصلاح قطع حديد سيبيريا عند بحيرة بايكال . ولهذا اتخذوا قرارهم بضرب الروس ، طالما أن الموقف الاستراتيجي يمنحهم بعض الميزات . خاصة وان تعزيز القطعات الروسية في منشوريا سيكون بطيئاً طالما بقي الخط الحديدي الروسي متوقفاً عن العمل . وكان ميناء فلاديفوستوك مغلقاً بالجليد طوال فصل الشتاء على عكس ميناء بورت آرثر Port Arthur فإذا ارسل الاسطول الروسي في البلطيق الى الشرق الأقصى فانه لن يتمكن من التصرف بقاعدة عمليات خالية من الجليد اذا فقد الروس بورت آرثر . وهكذا كانت خطة اليابانيين ترتكز في أساسها على انتزاع بورت آرثر من قبضة الروس ، ثم حشد قواتهم البرية كلها فيما بعد لخوض معركة كبرى يمكن من خلالها اقتناع الروس بانها الحرب بعد

تكبيدهم خسائر فادحة .

وكانت اليابان أكثر استعداداً للحرب من روسيا ، فقد كانت تملك صناعة متطورة ووسائل مواصلات جيدة ، وعدا ذلك فقد عملت كل من انكلترا والولايات المتحدة الأمريكية على دعم اليابان خوفاً من التوسع الروسي في منطقة الشرق الأقصى . واستطاعت اليابان بمساعدة انكلترا والولايات المتحدة تشكيل اسطول حربي قوي مؤلف من ١٧٠ مركباً حربياً و ٢٦٢ مركب نقل . كما شكلت جيشاً كبيراً يزيد على ٣٧٠ ألف رجل في أيام السلم . وكانت قواعد الاسطول الياباني قريبة من مناطق الأعمال القتالية . وهكذا كانت القيادة اليابانية قادرة على ارسال الجيوش والعتاد الى منطقة الأعمال القتالية عن طريق البحر فقط . ولذلك فقد مارس موضوع التفوق البحري والتعاون بين القوات البرية والاسطول الحربي دوراً كبيراً في هذه الحرب . ويعتبر التأخر الاقتصادي الروسي وقصر نظر الحكومة القيصرية سبباً لاستعداد روسيا السيء للحرب . وقد قدرت القوات الروسية الموجودة في منطقة الشرق الأقصى عند بداية الحرب بحوالي مائة ألف رجل و ١٦٨ مدفعاً و ٦٣ مركباً حربياً . وكانت هذه القوات موزعة على مساحات واسعة ، كما كانت تتصف بتسليحتها السيء ، وكان تنظيم الاستطلاع فيها يتم بشكل متقطع وريدي الأمر الذي ترك القيادة الروسية دون معلومات صحيحة عن حجم القوى اليابانية ونوايا قياداتها . وعلاوة على ذلك فقد كانت الخطة الاستراتيجية الروسية تحمل الطابع السلبي ، اذ قررت القيادة اللجوء الى الدفاع لفترة طويلة تقدر بسبعة أشهر ريثما يتسنى لها حشد القوات فيما بعد للانتقال الى الهجوم . ولم تكن خطط عمل الاسطول الحربي الروسي والقوات البرية الروسية منسقة بعضها مع بعض . أما الخطة الاستراتيجية اليابانية فكانت تعتمد على الهجوم المباغت بضرب القوة الرئيسية للاسطول الروسي في بورت آرثر للحصول على السيطرة البحرية والانفراد بميزة حرية العمل لإنزال الجيوش البرية على الشاطئ واحتلال شبه جزيرة (ليابوتونغ) ومنشوريا . ثم انتظار وصول القوات البرية الروسية الرئيسية والاشتباك معها وتدميرها .

بدأت الحرب الروسية - اليابانية بصورة غير رسمية في ٨ شباط (فبراير) ١٩٠٤ ، عندما وجه الاسطول الياباني ضربة قوية ومباغتة للاسطول الروسي المتمركز في منطقة بورت آرثر سببت تدمير ٣ قطع بحرية روسية . وفي ١٩ شباط (فبراير) ١٩٠٤ ،

اعلنت الحرب بصورة رسمية . المرحلة الأولى :

وتتضمن هذه المرحلة تدمير الاسطول الروسي في ميناء بورت آرثر . ولقد تمكنت القيادة اليابانية في بداية هذه المرحلة من دفع جيوشها البرية الى كوريا ومنشوريا دون عائق تقريباً . ولم يستطع الاسطول الروسي في المحيط الهادي القيام بأعمال قتالية نشيطة الا في شهر آذار (مارس) . ولكن هذا النشاط الذي جاء في أعقاب تغيير ادميرال الاسطول لم يستمر طويلاً . وتوقف نشاط الاسطول الروسي توتقفاً تاماً مع مصرع قائد الاسطول الروسي (الاميرال مكاروف) في ١٤ نيسان (أبريل) ١٩٠٤ . وانزلت اليابان أربعة جيوش الى البر توجه ثلاثة منها للعمل ضد الجيش الروسي العامل في منشوريا في منطقة لاويان ، وتوجه الجيش الرابع ، الذي نُزل في ميناء تاي - لان ، الى محاصرة بورت آرثر ، وبلغ تعداد القوات اليابانية حوالي ١٧٥ ألف رجل ومعهم ٩٠٠ مدفع . وكان تعداد حامية الميناء الروسية ٣٠ ألف رجل و ٦٠٠ مدفع . ولقد حاول الاسطول الروسي في المحيط الهادي الخروج من بورت آرثر مع بداية شهر آب (أغسطس) ١٩٠٤ بنية التوجه نحو فلاديفوستوك ، لكنه فشل في محاولته حيث هاجمه الاسطول الياباني وأغرق بعض قطعه الأمر الذي دفع القطع الأخرى الى الفرار واللجوء الى الموانئ المحايطة ، أو العودة نحو قاعدة الانطلاق في ميناء بورت آرثر . وفي النصف الثاني من آب (أغسطس) ، حاول اليابانيون اقتحام بورت آرثر بشكل مباغت ، ولكن القوات الروسية المدافعة عن الميناء نجحت في صد الهجوم الياباني بعد معركة استمرت ستة أيام تكبدت القوات اليابانية خلالها خسائر فادحة جداً نظراً لهجومها في ترتيبات قتالية متراصة . واستطاعت القوات الروسية المدافعة عن بورت آرثر أن تخرج من المعركة ما لا يقل عن ١٥ ألف جندي وضابط ياباني . وأنهت القوات الروسية العاملة في منشوريا انتشارها حتى نهاية شهر آب (أغسطس) ١٩٠٤ . وتوقفت على مقربة من مدينة لاويان . وفي ٢٤ آب (أغسطس) بدأت الجيوش اليابانية هجومها ضد القوات الروسية قرب لاويان . وكانت الخطة اليابانية تستهدف مهاجمة الجيش المنشوري من كلا الجانبين ثم تطويقه وتدميره ، وفي الحقيقة كانت هذه الخطة بعيدة عن الواقع ، إذ أن القوات الروسية كانت متفوقة من حيث العدد ، كما كانت تحتل خطوطاً دفاعية محصنة جيداً . واستمرت موقعة لاويان مدة أحد عشر

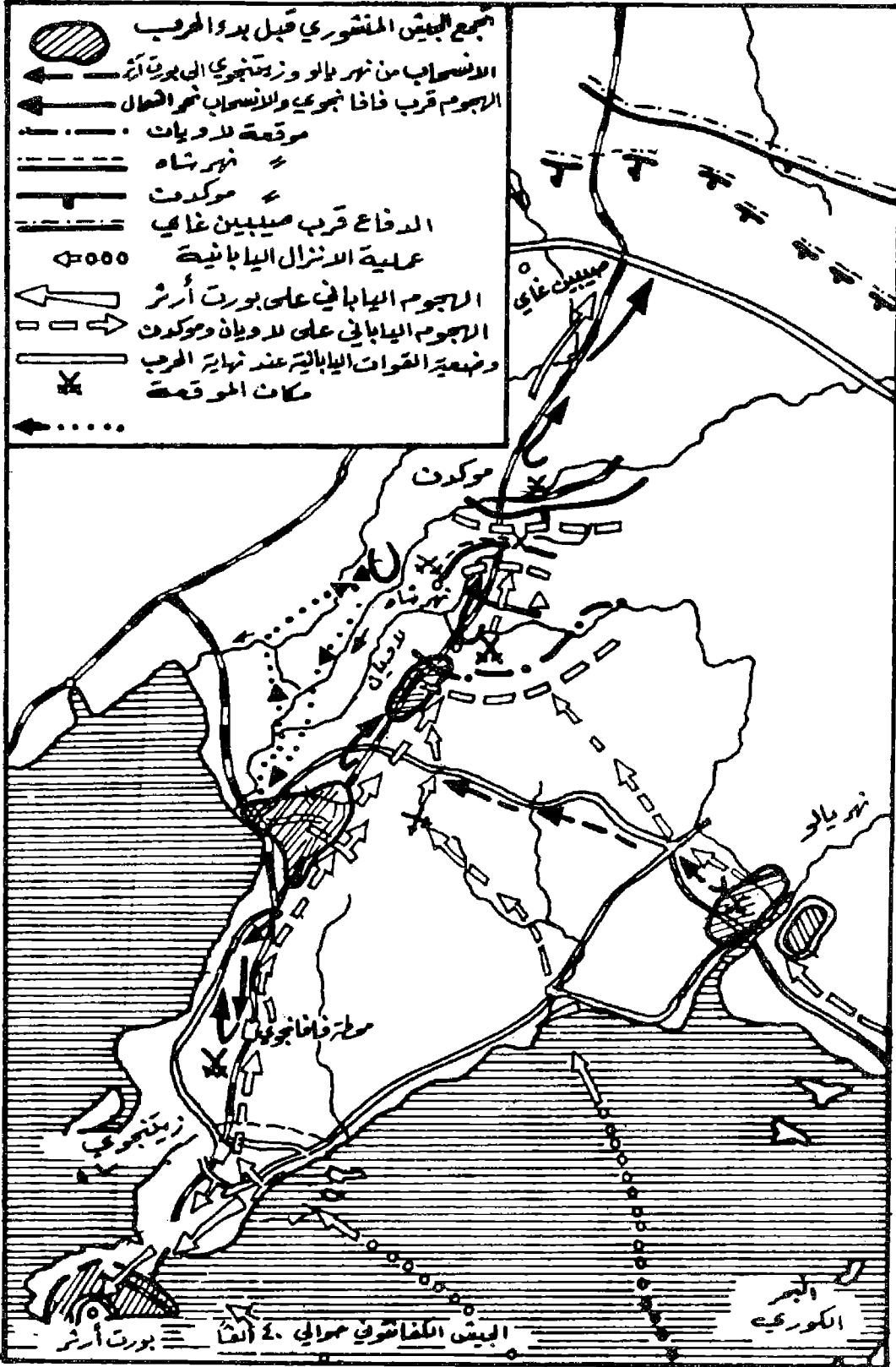

الحرب الروسية - اليابانية ، الحركات في العام (١٩٠٤)

يوماً ، صدت القوات الروسية خلالها جميع الهجمات اليابانية ، واستطاعت المحافظة على مواقعها الدفاعية ، ومع ذلك فإن القائد العام للجيش الروسي (الجنرال كوراياتكين) لم يقدر الموقف بشكل صحيح ، وأمر القوات دون أي سبب بالانسحاب نحو الشمال في الوقت الذي كان فيه اليابانيون يستعدون للانسحاب بعد ان تكبدت قواتهم خسائر ضخمة . وهكذا انسحب الجيش الروسي الى منطقة موكدن . ثم قررت الحكومة الروسية متابعة الهجوم في ٥ تشرين الأول (اكتوبر) ١٩٠٤ ، وبلغ عدد افراد الجيش الروسي في ذلك الوقت قوة ٢١٠ آلاف مقاتل تقريباً و ٧٥٨ مدفعاً ، في حين كان عدد افراد الجيش الياباني ١٧٠ ألف رجل و ٦٤٨ مدفعاً . وقد تم تنظيم الهجوم الروسي بشكل سيء جداً ، كما كان تنفيذه بطيئاً ، بحيث لم تتوفر له ظروف الحسم في الصراع . وفي ١٠ تشرين الأول (اكتوبر) انطلق الجيش الياباني بدوره في الهجوم المعاكس مما سبب وقوع بعض المعارك التصادية على بعض الاتجاهات . وبما أن كلا الطرفين لم يكن مستعداً لخوض مثل هذا النوع من المعارك فقد تحولوا سريعاً الى الدفاع على امتداد نهر شاه . واتخذ الصراع من قبل الجانبين طابعاً دفاعياً ثابتاً . وتكونت لدهما جبهة دفاعية متصلة وثابتة ، ذات امتداد يتجاوز ال ٦٠ كم . وانتظر الطرفان التعزيزات لتقوية الدفاع ودعمه خوفاً من هجوم الطرف الآخر . وحضرت القوات الروسية موضعين دفاعيين : الموضع الرئيسي وموضع المؤخرة . وقد تألفت الموضع الرئيسي من ثلاثة أو أربعة خطوط من الحفر المتقطعة ومن بعض المنشآت الدفاعية الترابية ومن الحواجز المختلفة . وبلغ العمق العام للموضع الرئيسي حوالي ٤ كم وحفر موضع المؤخرة على مسافة ٣٠ كم من الموضع الرئيسي . وكانت كثافة القوات في الدفاع عالية ، اذ بلغت حتى ٢٠٦ كتيبة مع ٩ مدافع في الكيلومتر الواحد ، وقد تحولت نيران المشاة والمدفعية الى الوسيلة الاساسية للدفاع . كما اتخذ المدافعون عن بورت آرثر الكثير من التدابير الجديدة ، فقطعوا كافة الممرات المؤدية الى المدينة بتحصينات دفاعية مختلفة ، وقسمت المدينة الى مناطق وقطاعات دفاعية . كما غطيت بعض الاتجاهات الهامة بشبكة من الاسلاك الشائكة المحملة بطاقة كهربائية ذات جهد مرتفع ، واستخدمت الطائرات لأول مرة من قبل القوات المدافعة عن مدينة بورت آرثر ، كما استخدمت الأنوار الكشافات عند صد الهجمات الليلية المعادية . وتكبدت القوات اليابانية المهاجمة خسائر فادحة (اكثر من ٥٠ ألف

القيادة بعد مصرع الجنرال كوندراتنكو . المرحلة الثانية : بعد سقوط بورت آرثر حشدت القيادة اليابانية قواتها كلها ضد القوات الرئيسية للجيش الروسي المتمركز جنوب موكدن على جبهة طولها حوالي

رجل) من بران الرشاشات والبنادق والمدفعية الروسية ، وصدت القوات الروسية المدافعة بقيادة الجنرال كوندراتنكو جميع الهجمات اليابانية المتفوقة التي لم تستطع احتلال الميناء في ٢ كانون الثاني (يناير) ١٩٠٥ الا بسبب تحاذل الجنرال ستيسل الذي استلم

و ٢٣٠٠ مدفع . كما انتشرت الأعمال القتالية على امتدادات شاسعة تجاوزت مسافة مائة وخمسين كيلومتراً في الجبهة ، وخمسين كيلومتراً في العمق . واستمرت الموقعة طوال سبعة عشر يوماً خسر الروس خلالها تسعين ألف مقاتل ، بينما وصلت خسائر اليابانيين الى واحد وسبعين ألفاً . وظهر خلال الموقعة ان القيادة العسكرية لدى الطرفين كانت عاجزة عن قيادة القوات في مثل هذا المستوى الكبير . وقد عجزت القيادة اليابانية عن تحقيق الأهداف الموضوعة لتدمير الجيش الروسي اذ لم تستطع ان تفعل اكثر من دفع هذا الجيش الى الشمال دون تدميره ، وكانت الخسائر الكبيرة التي تكبدها الجيش الياباني عائقاً له عن متابعة الأعمال القتالية الفعالة .

المرحلة الثالثة :

توقفت الأعمال القتالية النشطة لدى الجانبين بعد موقعة موكدن وقررت الحكومة القيصرية تغيير مجرى الحرب بدفع اسطول حربي من بحر البلطيق إلى المحيط الهادي ، يضم ١٢ دارعة و ٨ طرادات و ٩ زوارق طوربيد ، بقيادة الاميرال رودجستفنسكي وبعد رحلة بحرية طويلة دامت ٨ أشهر اصطدم هذا الاسطول في ٢٧ أيار (مايو) مع الاسطول الياباني (١٢ دارعة و ١٦ طراداً و ٦٥ زورق طوربيد) بقيادة الاميرال توغو عند مدخل المضيق الكوري وعلى مقربة من جزيرة تسوشيما . وكان الاسطول الروسي يسير بثلاثة أرتال عندما هاجمه اليابانيون . وبعد عدة ساعات تبعثرت الأرتال البحرية الروسية بسبب دقة رماية الزوارق الحربية اليابانية ، وأخرجت الدارعات الأربع السائرة في المقدمة من القتال . وفي اليوم الثاني تابع اليابانيون الهجوم فاستسلمت المراكب الروسية ، وأسر الاميرال رودجستفنسكي بعد أن جرح على ظهر زورق طوربيد ، ولم ينج من المراكب الحربية الروسية سوى الطرادات التي استطاعت الانسحاب تحت قيادة إنكيس . وكان انتصار تسوشيما الذي لم يفقد فيه اليابانيون أي مركب ، انتصاراً ساحقاً جعل القيادة الروسية تفقد الأمل بالانتصار .

وبعد توسط فرنسا وبريطانيا والولايات المتحدة وقع اليابانيون والروس اتفاقية هدنة ، تلّمها معاهده سلام بورتسهاوث في ٧ ايلول (سبتمبر) ١٩٠٥ التي قبلت روسيا بموجبها اخلاء منشوريا والتنازل عن شبه جزيرة لياوتونغ لليابان ، وعن نصف جزيرة سخالين ، واعترفت لها بالنفوذ في كوريا . وانتهت هذه الحرب التي كلفت الروس ٢٤٠ ألف رجل ، وكلفت اليابانيين ١٩٠ ألفاً .

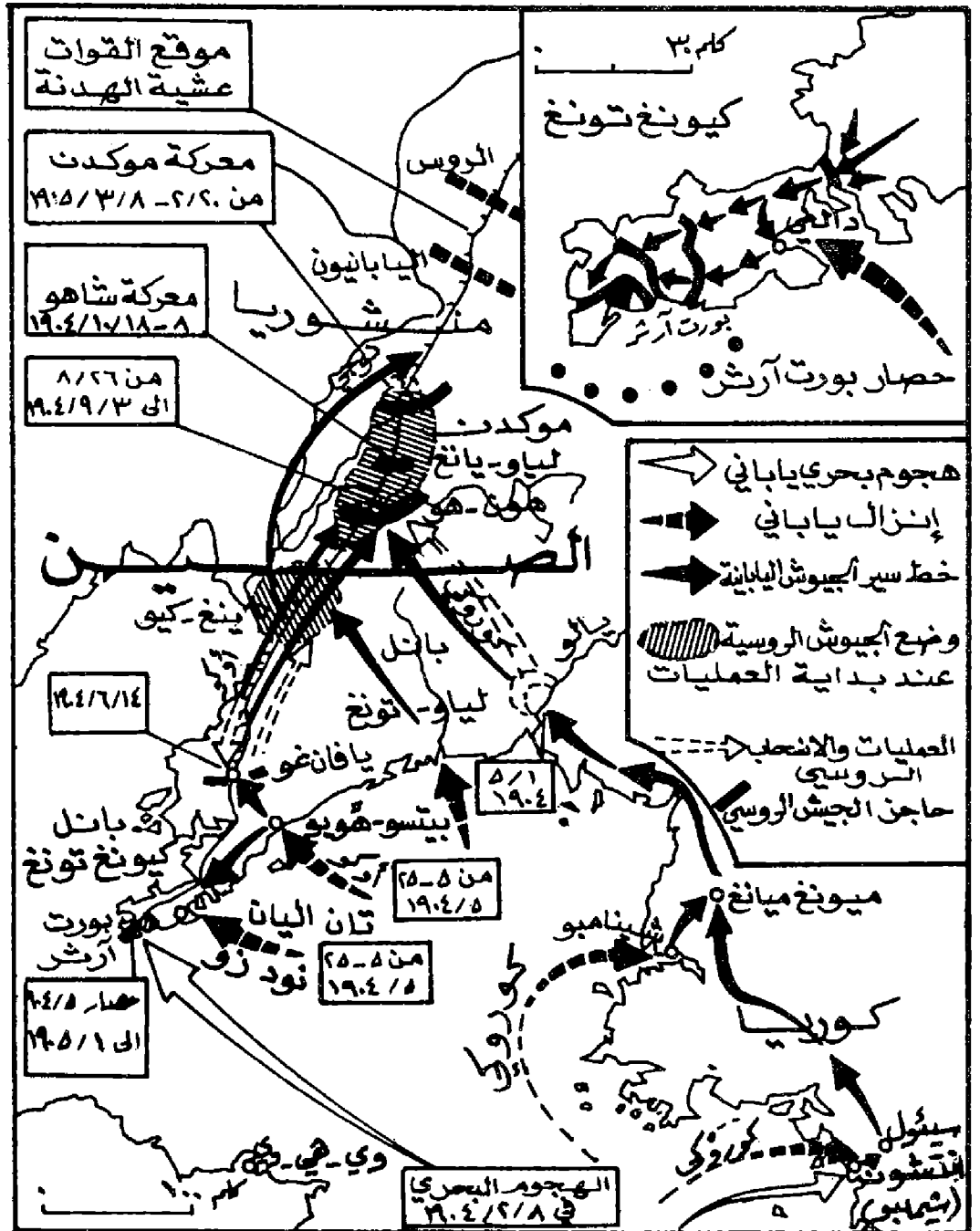

الحرب الروسية - اليابانية ، الحركات في العام (١٩٠٥)

في الأساس ، اذ أنها لم تأخذ بعين الاعتبار النسبة الحقيقية للقوى وعدم توفر الاحتياطات العملياتية الكافية لدى اليابانيين . وانطلقت القوات اليابانية في الهجوم بتاريخ ٢٠ شباط (فبراير) ١٩٠٥ ونظراً لسوء القيادة لدى القوات الروسية اضطرت هذه الى التخلي عن موكدن في ٨ آذار (مارس) ، والانسحاب الى المواضع الدفاعية المحصنة في منطقة صيبين غاي .

لوحظ في موقعة موكدن الكثير من الصفات والعلامات التي أشارت الى ظهور العملية على مستوى الجبهة أو عملية الجبهة . فقد اشترك في هذه الموقعة ثمانية جيوش ، بلغ تعدادها حوالي سبائة ألف رجل

١٥٥ كم . وكان الجيش الروسي في منشوريا يتألف من ثلاثة جيوش ميدانية هي الجيش الأول والثاني والثالث . وبلغ تعدادها جميعاً أكثر من ثلاثمائة ألف مقاتل معززين بـ ١٢٦٦ مدفعاً و ٥٦ رشاشاً . أما الجيوش اليابانية فقد بلغت ٢٧٠ ألف رجل مع ١٠٦٢ مدفعاً ومائة رشاش ، وانتشرت على جبهة ١١٠ كم . وقررت القيادة اليابانية تدمير الجيش المنشوري الروسي قرب موكدن ، مستفيدة من سلبية قيادة هذا الجيش وتردها . وحسب فكرة القيادة اليابانية كان على القوات اليابانية ان تهاجم القوات الروسية من الأجناب ، ثم تعمل على تطويقها وتدميرها . وكانت هذه الفكرة مبنية على المغامرة

(٨) الحرب الروسية - اليابانية في منغوليا (١٩٣٩)

هي حرب غير معلنة ، دارت رحاها في الفترة الواقعة بين ١ حزيران (يونيو) و ٣٠ آب (أغسطس) ١٩٣٩ بين القوات اليابانية التي انطلقت من منشوريا واعتدت على حدود جمهورية منغوليا الشعبية شرقي نهر خالخين - غول ، والقوات المنغولية المدعومة بقوات سوفيتية تحت قيادة المارشال جوكوف. ولقد أنهت هذه الحرب بتدمير القوات اليابانية التي اعتدت على منغوليا، وطردها الى ماوراء نهر خالخين - غول وتطهير المنطقة الواقعة بين النهر والحدود المنشورية من القوات اليابانية .

كانت التناقضات الدولية في العام ١٩٣٦ قد وصلت إلى ذروتها . واخذت الحروب تندلع في كل مكان منذرة بانفجار شامل وحرب غير محدودة . وكان التضخم الاقتصادي والتطور الصناعي والتقدم التقني قد أفسح المجال للمنافسة على أوسع نطاق ممكن . وكانت الشواهد كلها تشير الى أن اليابانيين لم يعدلوا عن أهدافهم التوسعية بعد حرب (١٩٠٤ - ١٩٠٥) فيما يتعلق بالشرق الأقصى وجمهورية منغوليا الشعبية ، وكان من المتوقع ممارسة أعمال أوسع خلال فترة قريبة . وأمام هذا الموقف عقدت حكومة منغوليا معاهدة عدم اعتداء وصدقة مع حكومة الاتحاد السوفيتي بتاريخ ١٢ آذار (مارس) ١٩٣٩ . وكانت هذه المعاهدة تلزم الاتحاد السوفيتي بحماية منغوليا من جميع الاعتداءات الخارجية . وفي الأول من يونيو (حزيران) ١٩٣٩ . قامت القوات اليابانية بهجوم مباغت على حدود جمهورية منغوليا الشعبية وكان الموقف يوم ٣٠ أيار (مايو) يتلخص باغارات استفزازية خفيفة على قوات الحدود المنغولية استمرت فترة طويلة ، كما قامت القوات اليابانية بمهاجمة الحدود المنغولية والاعتداء على قطعات الحدود فيها شرق نهر خالخين - غول . وتنفيذاً للاتفاقية المعقودة مع الاتحاد السوفيتي ، دفعت القيادة السوفيتية قوات الفيلق ٥٧ بمهمة دعم القوات المنغولية . وفي الخامس من حزيران (يونيو) ، عينت القيادة السوفيتية الجنرال جوكوف لقيادة عمليات القتال ضد اليابانيين في خالخين - غول . وعند وصول جوكوف الى قيادة الفيلق ٥٧ تبين ان القوات تبعد مسافة ١٢٠ كم عن مسرح العمليات ، وأنها في حاجة للدعم ، وتم وضع مخطط عمليات القوات السوفيتية - المنغولية وفق الاسس التالية : التمسك برأس جسر على الشاطئ الشرقي لنهر خالخين - غول ، مع اجراء الاستعدادات لتوجيه ضربة معاكسة من العمق . وقد وافقت القيادة

للفرقة اتسعت من ٢ حتى ٥ كم ، كما ان الترتيب القتالية زادت من انتشارها بالجبهة والعمق للاقلال قدر المستطاع من الخسائر الناتجة عن نيران مختلف انواع الأسلحة .

وعلى الرغم من الهزائم المتلاحقة التي نزلت بالجيش الروسي في كل معركة خاضها ضد اليابانيين ، إلا أنه لم يتعرض لهزيمة حاسمة ، وكان يتزايد قوة يوماً بعد يوم ، على حين كانت الطاقة الحربية لليابانيين قد بدأت تنزف وتستنزف . ومن وجهة النظر الاستراتيجية الصرفة ، كانت اليابان اذن لا تملك سوى احتمالات ضئيلة لربح الحرب على الرغم من انتصاراتها التكتيكية . وكان سبب انتصارها في النهاية ناجماً عن انهيار الجبهة الداخلية الروسية . فقد أدى القهر والفساد والمآسي التي تعرضت لها البلاد الى اغتيال وزير داخلية روسيا « بلهيف » plehve في ١٤ تموز (يوليو) ١٩٠٤ ، ثم تلى ذلك اغتالات واضرابات . وفي ٤ شباط (فبراير) ١٩٠٥ م اغتيل عم القيصر « سيرج » . وقد اتفق حدث الاغتيال والاحداث التي تبعتها القيصر نيقولا الثاني بضرورة العمل والتفاهم مع الثوريين . وفي ٦ حزيران (يونيو) وعد القيصر بدعوة الدوما ، ولكن ، وعندما وجدت المعارضة أنه ينوي ان يحوله الى مجلس استشاري صرف ، قامت اضطرابات عنيفة وصلت ذروتها في ايلول (سبتمبر) ، حيث حدثت اضراب عام شل روسيا خلال عدة أيام . وكان لانهايار الجبهة الداخلية أثر كبير على قرار الحكومة الروسية لانهاء الحرب وقبول وساطة الدول الثلاث (فرنسا وبريطانيا والولايات المتحدة) .

ومن أهم نتائج هذه الحرب أنها جعلت من اليابان الدولة الآسيوية الأولى ، وأضعفت روسيا ، وجعلت من ألمانيا ، بعد تحريرها من مخاوف الحرب على جبهتها الشرقية مع روسيا ، الدولة الأقوى في أوروبا ، وبذلك تطورت مراكز القوى السياسية في العالم وتبدلت بصورة اساسية نتيجة للحرب الروسية - اليابانية . مما اضطر الولايات المتحدة الى التخلي عن سياسة عزلتها التقليدية والاشترك بصورة أكثر ايجابية في الاحداث على مسرح أوروبا ، الأمر الذي انتهى باشتراكها في الحرب العالمية الأولى . وبالإضافة الى ذلك ايقظت هذه الحرب آسيا وأفريقيا لأنها شككت في تفوق الرجل الأبيض (الأوروبي) - بحسب ما كانت تشيعه السياسات الاستعمارية وتنتشره - واخذ الرجل الافريقي والآسيوي (الملون) يتحرك في الاتجاه المضاد ، ويستعد لتوجيه ضربة قاتلة الى كل الامبراطوريات الاستعمارية الأوروبية.

أظهرت الحرب الروسية - اليابانية (١٩٠٤ - ١٩٠٥) كثيراً من الدروس المستفادة التي كان لها أثر كبير في تطوير فن الحرب . وتأكد خلالها بشكل واضح النمو المتزايد للعوامل المعنوية والاقتصادية . وقد اكدت هذه الحرب انه عند استخدام الجيوش الكثيفة المجهزة بكميات كبيرة من المدفعية والرشاشات والبنادق وبوسائط اشارة ذات مدى بعيد (هاتف ، راديو ، تليفون) فان الأعمال القتالية تنتشر على مساحات واسعة وتبتعد تماماً عن مفهوم الموقعة واطارها . كما اكدت بشكل موضوعي تكون الكثير من عناصر عملية الجيش وعملية الجبهة . وقد حاول كلا الطرفين استخدام اسلوب الانتفاخ على اجناب الطرف الآخر للوصول الى مؤخرته ، الأمر الذي دفع الطرف الآخر (المدافع) الى تشكيل احتياطات عملياتية والى تحضير مواضع دفاعية في المؤخرة لتلافي مناورة العدو الجانبية ، وهذا الشكل امتلك الدفاع عمقاً عملياً . ولقد امتدت المواضع الدفاعية على طول عشرات الكيلومترات وكانت تتألف من حفر متقطعة ومن ملاجئ ومن اسلاك شائكة وغيرها من الحواجز المختلفة . كما تم تنظيم جهاز النصار الذي استطاع صد الهجمات الكثيفة للمشاة العدو . وأثر الاستخدام الواسع للمدفعية السريعة وللرشاشات (٣٠٠ رشاش في كل جانب) وللبنادق المجهزة بالمخازن ، تأثيراً عميقاً على التكتيك ، وتزايد دور النار في المعركة زيادة كبيرة ، ولم تعد ضربات الحراب تتصف بالأهمية الأولى على نحو ما كان عليه الأمر في السابق ، كما لم يعد بإمكانية وحدات المشاة الهجوم بالصفوف المتراصة وتقرير مصير المعركة بضربات الحراب وحدها (قتال الصدمة) ، بل أصبح النجاح ممكناً في المعركة نتيجة للربط الماهر بين النصار والمناورة والصدمة . وكانت المشاة عند دخولها في منطقة تأثير المدفعية تجبر على التجزؤ وعلى متابعة التقدم بأرتال صغيرة . وعند دخولها في منطقة عمل الرشاشات ، كانت الكنايب والسرايا مجبرة على الانتشار في صفوف المشاة ومتابعة التقدم بالقفز والزحف . وبعد وصولها الى خط الهجوم كانت المشاة تنقض على العدو بترتيب الصفوف المتراصة محاولة اقتلعه من المناطق المحتلة وتدميره . وهكذا فقد انقسمت المعركة الهجومية الى ثلاث مراحل . ولقد أدى تزايد فاعلية نيران المدفعية والرشاشات الى اقلال كثافة المشاة في الهجوم وفي الدفاع أيضاً . فاذا كانت فرقة المشاة في بداية الحرب تهاجم على جبهة ٢ كم ، فانها هاجمت في نهايتها على جبهة ٣ ، أو ٣,٥ كم . وكذلك فان جبهة الدفاع

العدو في جبل باين - تساغان . كما أُلْقِعَ الى الجو الطيران السوفييتي بكامله بعد انذاره . وفي الساعة السابعة من صباح ٣ تموز (يوليو) وصلت المجموعات الأولى من الطيران القاذف والمقاتل السوفييتي ، وبدأت بقصف جبل باين - تساغان ، وكان من الضروري جداً ، بالنسبة الى القوات السوفييتية ، تجميد القوات اليابانية وتأخيرها بضربات الطيران وبنيران المدفعية في باين - تساغان ، وذلك حتى وصول الاحتياطات المعدة للضربة المعاكسة . وصدرت أوامر القيادة السوفييتية بضرب المعابر على نهر خالخين - غول بالطيران وبنيران المدفعية بصورة مستمرة بهدف عرقلة تجميع القوات اليابانية في الجبال وإيقاف عبورها .

كان ميزان القوى في منطقة باين - تساغان بالذات كما يلي : نجحت القوات اليابانية في تجميع ما يزيد على عشرة آلاف مقاتل في جبل باين - تساغان ، على حين لم تستطع القوات السوفييتية تجميع أكثر من ألف مقاتل . وكان مع القوات اليابانية حوالي مائة مدفع وحتى ستين مدفع م/د على حين لم يكن لدى القوات السوفييتية سوى خمسين مدفعاً ، بما في ذلك المدافع الداعمة من الشاطئ الشرقي لنهر خالخين - غول . وكان اللواء الحادي عشر المدرع (١٥٠ دبابة) ، ولواء المشاة السابع (١٥٤ آلية مدرعة) ، والكتيبة المدرعة المنغولية الثامنة المسلحة بمدافع ٤٥ ملم ، تمثل القوة الداعمة للهجوم السوفييتي ، ولهذا كانت القوات المدرعة وتشكيلاتها هي الأساس في خطة الهجوم السوفييتية . وقد تم اتخاذ القرار باستخدامها للهجوم من الحركة ، وتدمير القوات اليابانية التي قامت بالعبور فقط ، وعدم السماح لها بالثبوت بالأرض وتنظيم الدفاع المضاد للدبابات . ونظراً لاكتشاف اليابانيين لعملية اقتراب القوات المدرعة السوفييتية ، فقد أصبح من المستحيل الابطاء في تنفيذ الضربة المعاكسة ، لاسيما بعد ان اتخذت القوات اليابانية موقف الدفاع ، واخذت في تركيز نيرانها لضرب ارتال الدبابات السوفييتية . وما ساعد على تطور العمليات بسرعة وجود القوات في منطقة مكشوفة تماماً وخالية من الاشجار ، تمتد حتى مسافة مائة كيلومتر . ولهذا تم زج الطيران السوفييتي بكامله مع دفع الدبابات والمدفعية للتحرك بسرعة . وتقرر أن يبدأ الهجوم المعاكس السوفييتي في الساعة العاشرة والدقيقة الخامسة والأربعين . وفي الموعد المحدد بدأ الهجوم المعاكس من الحركة . واستمرت المعركة خلال يوم ٤ تموز (يوليو) وليله ، وفي الساعة الثالثة من صباح ٥ تموز (يوليو) ، أصبحت مقاومة

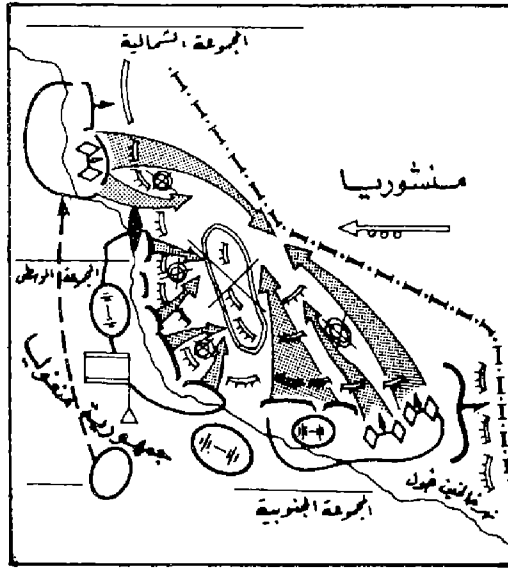

تدمير القوات اليابانية شرقي خالخين غول

منغوليا الشعبية قبل حلول الخريف . وكانت القيادة اليابانية واثقة جداً من نجاحها حتى أنها دعت الى منطقة الأعمال القتالية بعض المراسلين الأجانب والملحقين العسكريين لرؤية الأعمال الناجحة المقبلة ، وكان في عداد المدعويين مراسلون وملحقون عسكريون من ألمانيا النازية وإيطاليا الفاشية . وقبيل فجر يوم ٣ تموز (يوليو) عبرت القسوات اليابانية نهر خالخين - غول سراً ، وهاجمت وحدات فرقة الفرسان السادسة لجمهورية منغوليا الشعبية ، واحتلت قبيل فجر ٣ تموز (يوليو) جبل باين - تساغان مستفيدة من التفوق بالقوى ، وتحصنت في مواقعها الجديدة . أما فرقة الفرسان السادسة لجمهورية منغوليا الشعبية فقد انسحبت نحو الشمال من قطاع جبل باين - تساغان . عندها قامت القيادة السوفييتية بتقدير سريع للموقف وتبين لها صعوبة توجيه ضربة الى مجنات التجمع الياباني أو مؤخرته ، فقررت توجيه ضربة جبهية ، وأصدرت أوامرها الى اللواء المدرع الحادي عشر ومعه لواء المشاة الرابع وكتيبة مدفعية بالقيام بالهجوم من الحركة ضد القوات اليابانية ، مع توجيه لواء المشاة السابع لتسديد ضربة من الجنوب تدعمه الكتيبة المدرعة التابعة لفرقة المشاة الثامنة المنغولية . وفي صباح ٣ تموز (يوليو) - أي صباح الهجوم الياباني ذاته - وصلت القيادة السوفييتية الى جبل باين - تساغان وأصدرت أوامرها الى كتيبة المدفعية الثقيلة من فوج المدفعية ١٨٥ بارسال استطلاع الى جبل باين - تساغان ، وفتح النار على التجمع الياباني . وفي الوقت ذاته صدرت الأوامر الى المدفعية المتمركزة خلف نهر خالخين - غول (الداعمة اللواء التاسع الميكانيكي) بنقل نيرانها الى

السوفييتية العليا على المخطط ، ودعمت القوات الأرضية والجوية السوفييتية بقوات اضافية بحيث تحول الفيلق ٥٧ الى مجموعة الجيش الأول . كما تم تدعيم القوات الجوية بالطائرات والطارين (منهم ٢١ طياراً يحملون لقب بطل الاتحاد السوفييتي) علاوة على الرصاص وقطع التبدل للطائرات السوفييتية الحديثة (ي - ١٦ ، وتشايكا) .

وفي ٢٢ حزيران (يونيو) اشتبكت الطائرات المقاتلة السوفييتية ، وعددها ٩٥ طائرة ، مع ١٢٠ طائرة مقاتلة يابانية في معارك جوية عنيفة فوق حدود جمهورية منغوليا الشعبية . وفي ٢٤ حزيران (يونيو) حاول الطيران المقاتل الياباني توجيه ضربة كثيفة ضد القوات السوفييتية والمنغولية ، لكن الطيران المقاتل السوفييتي تصدى له وأحبط هجومه ، بعد أن كبده خسائر فادحة ، مما اضطر القيادة اليابانية الى سحب طائراتها من المعركة بشكل غير منظم . وفي ٢٦ حزيران (يونيو) ظهرت حوالي ٦٠ طائرة يابانية فوق بحيرة (بومبير - نود) في منطقة منغوليا ، واشتبكت مع الطائرات السوفييتية في معركة ضارية . ورغم قيام القيادة اليابانية بزج أفضل طيارها من جميع الاسراب العاملة في الصين ، فقد استطاع الطيران السوفييتي منع الطيران الياباني من تحقيق أي انتصار ، وخسر اليابانيون في معاركهم الجوية بين ٢٢ و ٢٩ حزيران (يونيو) ٦٤ طائرة مقاتلة . وكان هدف القيادة اليابانية من تصعيد نشاط طيارها تدمير الطيران السوفييتي للحصول على التفوق الجوي ، وتوفير الفرصة لدعم العملية الهجومية الكبيرة للقوات اليابانية البرية . وفي حزيران (يونيو) حشدت القيادة اليابانية قواتها الهجومية في منطقة خالخين - غول لتنفيذ مخطط العمليات الذي حمل اسم (المرحلة الثانية من حادثة نامونغانسك) . وكان الهدف المباشر لعمليات القوات اليابانية ينحصر بما يلي : ١ - تطويق تجمع القوات الروسية والمنغولية بكاملها ، وتدميرها ، والتمركز شرقي نهر خالخين - غول ، ٢ - عبور نهر خالخين - غول ، والوصول الى الشاطئ الغربي للنهر بمهمة تدمير القوات الاحتياطية الروسية - المنغولية ، ٣ - احتلال رأس الجسر غرب خالخين - غول وتوسيعه لتأمين الاعمال المتبقية . وقد أرسلت القيادة اليابانية لتنفيذ هذه العملية قوات من منطقة (خايلار) كانت مخصصة للعمل مع الجيش السادس المنتشر على الحدود المنشورية وكان المفروض تنفيذ العملية الهجومية وفقاً لتقديرات القيادة اليابانية في منتصف شهر تموز (يوليو) ، بحيث تنتهي الأعمال القتالية جميعها في جمهورية

القوات اليابانية ضعيفة للغاية ، وبدأت في انسحابها بسرعة نحو المعبر الذي كان قد دمر من قبل المهندسين السوفيت الذين عملوا على تأمين عبور دباباتهم . ودمرت القوات اليابانية الباقية والتي كانت تحتل جبل باين -تساغان بكاملها في السفوح الشرقية للجبل في منطقة انحسار مياه نهر خالخين - غول . كما دمر في المعارك الجوية في تلك الأيام ٤٥ طائرة منها ٢٠ طائرة انقراض . في صباح ٥ تموز (يوليو) ، كان كل شيء هادئاً على جبل باين -تساغان ، وعلى الشاطئ الغربي لنهر خالخين - غول ، بعد أن انتهت الموقعة بتدمير التجمع الرئيسي للقوات اليابانية . وتعتبر هذه الموقعة من المعارك الدفاعية النشطة ، ولم تحاول القيادة اليابانية بعدها دفع قواتها لعبور النهر والوصول الى الشاطئ الغربي لنهر خالخين - غول ، واقتصرت عملياتها على اعمال الاستطلاع القتالي .

بعد انجاز الهجوم المضاد السوفيتي بنجاح ، بدأت القوات السوفيتية (بقيادة الجنرال جوكوف) باتخاذ الاستعدادات الضرورية لتنفيذ مرحلة الهجوم الاساسية بهدف تدمير القوات اليابانية التي قامت بالعدوان على حدود جمهورية منغوليا الشعبية . وتنفيذاً لهذه العملية تم تدعيم مجموعة الجيش الأول بسرعة بالقوى والوسائط المادية والتقنية من الاتحاد السوفيتي ، وتم نقل فرقتي مشاة ، ولواء مدرع ، وفوج مدفعية ، ووحدات اخرى مع دعم الطيران القاذف والطيران المقاتل . كانت عملية التحضير للهجوم معقدة للغاية . وقد تطلبت نقل كميات كبيرة من الامدادات والتموين للوصول بها من محطة التموين الى نهر خالخين - غول على طرق ترابية تمتد مسافة ٦٥٠ كم . وكانت الامدادات تشمل ١٨٠٠٠ طن ذخيرة مدفعية ، و ٦٥٠٠٠ طن ذخيرة طيران ، و ١٥٠٠٠ طن وقود وزيت من مختلف الأنواع ، و ٤٠٠٠ طن مواد غذائية متنوعة ، و ٧٥٠٠ طن محروقات ، و ٤٠٠٠ طن مواد تموينية اخرى . وكان نقل جميع هذه الحمولات حتى بدء العملية يتطلب ٣٥٠٠ سيارة نقل ، و ١٤٠٠ صهريج . ولم يكن تحت تصرف قيادة مجموعة الجيش الأول سوى ١٧٢٤ سيارة نقل و ٩١٢ صهريجاً . وبعد ١٤ آب (اغسطس) استلمت قيادة هذه المجموعة ١٢٥٠ سيارة نقل و ٣٧٥ صهريجاً ، وبذلك بقي النقص في وسائل النقل . وبما أن العبء الرئيسي في عملية النقل يقع على عاتق آليات نقل القوات وآليات الخدمة بما فيها قاطرات المدافع ، فقد اضطر السائقون للعمل في ظروف الحر المضيئ ولمدة خمسة

أيام متواصلة ، كان السائقون خلالها يقطعون ١٢٠٠ - ١٣٠٠ كم في اليوم لتنفيذ المهام الموكولة اليهم . ولقد عملت قيادة منطقة ما وراء البايكال العسكرية على تقديم مساعدة ضخمة للقوات بإنشاء المؤخرة وتنظيم النقل . وبفضل هذه المساعدة امكن انشاء الاحتياط المادي والتقني الضروري للعملية خلال وقت قصير .

كانت قيادة مجموعة الجيش الأول تعتمد في نجاح مخططاتها القتالي على تحقيق المباغتة العملياتية والتكتيكية بغية وضع القوات اليابانية امام موقف يصعب عليها معه منع الضربات المدمرة او القيام بمناورة معاكسة ، وقد وضعت القيادة السوفيتية في اعتبارها عدم توفر القوات المدرعة والقوات الميكانيكية لدى الجيش الياباني ، بحيث يصعب عليه نقل قطماته من المحاور الثانوية ومن العمق بمهاجمة المجموعات السوفيتية الضاربة والعاملة على جوانب دفاع العدو بهدف تطويق الجيش السادس الياباني . ولهذا ، ومن أجل التمويه والحفاظ على الكتمان الشديد ، وضعت قيادة مجموعة الجيش الأول خطة عملياتية لدفاع العدو اعتمدت على سرية تحركات القوات ، وبت معلومات كاذبة لتضليل العدو عن نوايا القيادة السوفيتية . وكان الهدف من هذه التدابير خلق انطباع لدى القيادة اليابانية بعدم وجود أي نوع من التدابير التحضيرية ذات الطابع الهجومى من الجانب السوفيتي ، وأشعار الجانب الياباني ان الاستعدادات السوفيتية هي لدعم الدفاع فقط . وتنفيذاً لهذه الغاية صدرت التعليمات بإجراء التحركات والتحشيدات وإعادة التجميع في الليل فقط حيث تكون اعمال الاستطلاع الجوي للعدو والمراقبة بالنظر محدودة جداً ، وبقي تحرك القوات محظوراً الى المناطق التي يفترض الانطلاق منها للهجوم بهدف الوصول الى جوانب ومؤخرة القوات اليابانية . واستمر هذا الحظر حتى ليل ١٧ - ١٨ آب (اغسطس) . وعلاوة على ذلك ، فقد ألزمت عناصر القيادة بأن تقوم باستطلاع الأرض وهي ترتدي لباس جنود الجيش الأحمر واستخدام آليات النقل فقط . وعملت قيادة مجموعة الجيش الأول السوفيتي على وضع نظام كامل للاتصالات اللاسلكية والهاتفية في اطار معاكس الاستعلام ، وتضمنت الخطة الانتصار في المحادثات على مواضيع الدفاع فقط ، وتحضير الدفاع من اجل حملة الخريف والشتاء ، كما تقرر القيام بالخداع اللاسلكي عن طريق تبادل البرقيات المزيفة مع استخدام شيفرة سهلة الحل . وصدرت آلاف المنشورات والمذكرات الخاصة بالدفاع ، وتم ايصال هذه المنشورات

والمذكرات للقوات اليابانية . ولقد تقرر حشد المجموعات الضاربة الجانبية ووضعها في مناطق الانطلاق للهجوم في ليلة ١٩ - ٢٠ آب (اغسطس) ، بحيث يكون الجميع في ملاجئ الأذغال على طول النهر ، وتم اعداد الملاجئ الضرورية بصورة مسبقة ، كما تم ستر المدفعية ومدافع الهاون ووسائل الجر والأعتدة الأخرى بشبكات التمويه المحضرة مسن المواد الطبيعية المحلية . وتمت حركة قطعات الدبابات الى مناطق الانطلاق بمجموعات صغيرة ، ومن اتجاهات مختلفة ، وذلك قبل بدء التمهيد المدفعي والجوي مباشرة ، وتم تمويه التحركات الليلية بالطيران وروايات المدفعية ومدافع الهاون والرشاشات وطلقات البنادق التي نفذت من قبل القطعات حسب مخطط صارم يتوافق مع التحركات . ولأغراض تمويه التحركات أيضاً استخدمت الأجهزة الصوتية التي تحدث ضجيجاً مزيفاً لتمثيل تحركات الآليات وطلعات الطيران وتحركات الدبابات ... الخ . وبدأ تعويد القوات اليابانية على سماع الضجيج المزيف قبل ١٢ - ١٥ يوماً مسن بداية تحرك المجموعات الضاربة السوفيتية . واعتبر اليابانيون في بداية الأمر هذا التزييف كأعمال حقيقية للقوات ، وقاموا برمي المناطق التي يصدر عنها الضجيج ، ثم اكتشفوا حقيقته ، وتوقف اهتمامهم بمتابعة أو ممارسة الرمي في اتجاهه ، وكانت هذه النتيجة مفيدة جداً للقوات السوفيتية خلال مرحلة إعادة تجميعها وإجراء حشدها الحقيقي . اما على مستوى القيادات والعمليات السوفيتية فقد اتخذت الترتيبات بهدف عدم تسرب اية معلومات عن العملية الهجومية ، فاقصر وضع خطة العمليات على العناصر الضرورية فقط (اركان مجموعة القائد) أما قادة ورؤساء مختلف الصنوف ورئيس المؤخرة فقد عالجوا المواضيع الخاصة بهم فقط حسب خطة مصدقة من القائد ، ولم يستخدم سوى ضاربة واحدة على الآلة الكاتبة من أجل طبع خطة العمليات والأوامر وتعليمات القتال والوثائق العملياتية . وتم بعد ذلك تعريف المجموعات المختلفة من الأشخاص القيايين بالتتابع على خطة العمليات وذلك وفقاً لاقتراب المواعيد ، واعتباراً من يوم (ي - ٤) أي قبل يوم الهجوم بأربعة أيام . وتلقى صف الضباط والجنود واجباتهم القتالية قبل بداية الهجوم بثلاث ساعات فقط . واستطاعت التدابير الخاصة بالتمويه ومقاومة الاستطلاع المعادي وجميع التدابير الأخرى المتعلقة بتأمين المباغتة ممارسة دور حاسم بالنسبة لمسيرة الأحداث التالية وتنفيذ الأعمال الهجومية ، وأخذت القوات اليابانية

فعلا على حين غره .

وفي ٢٠ آب (اغسطس) ١٩٣٩ ، بدأت القوات الروسية والمنغولية العملية الهجومية العامة من اجل تطويق القوات اليابانية وتدميرها . وفي الساعة ٥،٤٥ ، فتحت المدفعية السوفيتية نيرانها بصورة مباغتة ضد المدفعية اليابانية والمدافع الرشاشة المضادة للطائرات ، واستخدمت المدفعية قنابلها الدخانية للرمي على الاهداف المحددة بدقة بهدف توجيه الطيران لقصفها . واشتركت في القصف مائة وخمسون طائرة قاذفة وحوالي مائة طائرة مقاتلة . وفي الساعة ٨،١٥ بدأت المدفعية ومدافع الهاون من جميع العيارات برمي رشقة نارية على اهداف العدو . وفي الساعة ٨،٣٠ استخدم الطيران السوفيتي من جديد . وفي الساعة ٨،٤٥ تماماً ، وعندما كان الطيران السوفيتي ينقض على القوات اليابانية ويقذف مدفعيتها . بدأ تحرك قوات الهجوم ، واندفعت الوحدات المهاجمة الى الامام تحت غطاء ستار كثيف من نيران المدفعية . وكان رمي الطيران والمدفعية قويا ومشمرأ الى حد تم فيه تحقيق ابطال كامل لفاعلية القوات اليابانية بحيث لم تبدأ مدفعيتها بالرد على الهجوم السوفيتي قبل مضي ساعة ونصف من بداية الهجوم . وكانت مرائب المدفعية اليابانية ونقاط مراقبتها وسائل اتصالاتها قد دمرت تدميراً تاماً . ولم يتمكن اللواء السادس المدرع من عبور نهر خالخين - غول بكامله ، فاشتركت في معركة اليوم الأول بعض قواته فقط . وانتهى عبور اللواء وتحشده بكامله في نهاية اليوم .

جرت في يومي ٢١ و ٢٢ معارك عنيفة جداً وخاصة في مناطق (الرمال الكبيرة) حيث أظهرت القوات اليابانية مقاومة شديدة أكثر مما كان متوقعا ، ولهذا تم زج اللواء الميكانيكي التاسع (من الاحتياط) ، كما دعمت المدفعية بوحدة اضافية . وفي ٢٦ آب (اغسطس) ، أنهت القطعات المدرعة والميكانيكية السوفيتية تطويق الجيش الياباني السادس بكامله بعد أن دمرت تجمعها الجانبي . ومنذ ذلك اليوم بدأت تجزئة القوات اليابانية وتدمير تجمعها المطوق . وبدلت القوات السوفيتية جهوداً كبيرة للتغلب على عوائق الأرض ، وما سببته الرمال سريعة الانهيار والمنخفضات العميقة والتلال الرملية من موانع حقيقية . وحاربت القوات اليابانية حتى آخر رجل ، غير ان الجنود اكتشفوا تدريجياً خطأ الدعاية الموجهة اليهم عن استحالة هزيمة الجيش الامبراطوري الذي تكبد خسائر فادحة ، ولم يربح معركة واحدة خلال أربعة أشهر من الحرب . وكاد الجيش الياباني

في ذلك الوقت يعير اهتماماً كبيراً للتوجيه المعنوي للجنود ضد الجيش الأحمر ، وكان الخطأ الكبير هو تصوير الجيش السوفيتي على أنه جيش قديم متخلف ، لا يمتاز في مستواه القتالي عن الجيش القيصري القديم خلال الحرب الروسية - اليابانية (١٩٠٤ - ١٩٠٥) ، وعندما وجد الجنود اليابانيون في المواقع على نهر خالخين - غول أنفسهم تحت الضربات القوية من الدبابات والطيران والمدفعية وقوات المشاة المنظمة جيداً ، كان ذلك بالنسبة اليهم مباغتة غير متوقعة .

وفي ٣٠ آب (اغسطس) انتهى تدمير الجيش الياباني السادس وتطهير المنطقة الواقعة بين حدود منشوريا ونهر خالخين - غول ، وتوقفت العمليات الحربية ، واضطرت الحكومة اليابانية إلى إيقاف اعتداءاتها على جمهورية منغوليا الشعبية ، والحد من أطماعها في المناطق الواقعة وراء الحدود المنشورية الغربية .

(١) الحرب السرية

هي تقنية من تقنيات الحرب الشورية ، ومرحلة قد تمر بها حرب العصابات عندما لا تكون الظروف ملائمة لشن حرب العصابات بشكلها العادي . تشن العصابات الحرب السرية وراء خطوط العدو عندما يكون ميزان القوى مائلا لصالح العدو بشكل حاسم ، أو عندما تعمل العصابات على أرض غير ملائمة أو غير متسعة بما فيه الكفاية . وتستهدف هذه الحرب تدمير قوى العدو المادية ، وتفجيتها معنوياً ، وخلق حالة انعدام الأمن على مؤخراته ، وتوعية الجماهير واستقطابها . وتلجأ العصابات إلى هذا الأسلوب عادة في بداية نشوئها أو عند تعرضها إلى نكسة عسكرية خطيرة مع احتفاظها بقوتها السياسية وتأييد الجماهير لها .

استخدمت العصابات المعاصرة هذا الأسلوب في أوروبا عند بداية تشكيل منظمات المقاومة السرية الأوروبية الغربية ضد النازيين في مطلع الحرب العالمية الأولى . واستخدمها الثوار الجزائريون في مدينة الجزائر والمدن الأخرى ضد مظليي ماسو في العام ١٩٥٧ ، بعد أن شن سالان حملة عسكرية واسعة النطاق لتهدئة الأرياف الجزائرية . كما لجأ إليها الثوار الفلسطينيون ضد العدو الاسرائيلي منذ العام ١٩٦٥ في جميع الارض الفلسطينية ، وخاصة في قطاع غزة (١٩٦٨ - ١٩٧١) . وتطبيقاتها الحركات الثورية في اميركا اللاتينية المعاصرة ضد الطغاة المحليين . والسلاح الأول في هذه الحرب هو الجماهير

التي تخفي المقاتلين العصابين وتساعدهم وتمويههم . ولذا فان مجال نشاطها الاساسي هو المناطق الآهلة بالسكان ، والمدن المكتظة .

يطبق المقاتلون العصايون (الغاورون) في هذه الحرب عدة تقنيات ، كإغتيال قادة أجهزة القمع ، وتصفية العملاء والمتعاونين مع العدو ، ومهاجمة الدوريات بالقنابل اليدوية ثم الذوبان بين السكان ، ومهاجمة المخافر الصغيرة المنعزلة ومراكز الشرطة ، وعمليات الاختطاف واخذ الرهائن ، وحرب الالغام والمتفجرات بكل أبعادها (انظر حرب الالغام والمتفجرات) ، والقنص ، وتوزيع المنشورات التحريضية ... الخ . ويكون سلاح المقاتلين بسيطاً وخفيفاً (مسدس ، قنبلة ، رشيشة ، لغم ، حشوة ناسفة ، سكين ، بندقية قناصة) ويستحسن عند استخدام الاسلحة النارية في هذه الحرب تزويدها بكاتم صوت .

تتطلب الحرب السرية استخدام السرية والخدعة والمرونة والمبادهة على اوسع نطاق . وتأتي السرية في رأس شروط النجاح . ومن الضروري تطبيقها في كل مراحل التنظيم ، والاعداد للعمل ، والعمل نفسه ، والاختفاء بعد العمل . ولتحقيق هذه السرية تنظم الخلايا السرية بشكل يجعل كشف فرد أو خلية من قبل العدو لا يؤدي إلى كشف الأفراد أو الخلايا الأخرى . وتضم كل خلية عدداً محدوداً من الأفراد . ولا يكون لها أي اتصال بالخلايا الأخرى . وهناك حالات لا يعرف فيها الأفراد المكلفون بالمهمة بعضهم إلا في ساعة التنفيذ . ويكون الاستطلاع الذي يسبق المهمة محفوفاً بالسرية ، وتقوم به عناصر من غير المنفذين ، دون أن تعرف هؤلاء المنفذين . ويستلم المنفذون الاسلحة أو القنابل أو المتفجرات من أماكن تحدد لهم ، بعد أن ينقلها إليها أشخاص لا يعرفونهم . أما الاتصال فيتم عبر نقاط استلام رسائل يخضعها العصايون لمراقبة بعيدة مشددة ، حتى لا يقع المراسلون بيد العدو في حالة الوشاية . وتكون الرسائل عادة بالخبر السري أو مشفرة . ويتوخى منظم العملية أن يقوم بالعملية الحد الأدنى من الأشخاص لتسهيل عملية اختفائهم بعدها .

وتلعب صناعة الالغام والمتفجرات المتكررة دوراً هاماً في الحرب السرية . كما تمثل مسألة اخفاء الاسلحة ومعدات القتال والاشخاص قبل العملية وبعدها جزءاً هاماً من اهتمام المقاتلين العصايين الذين يستخدمون في هذا المجال كل اساليب الحيلة والابداع (التنكر ، استخدام الأوراق الثبوتية المزورة ،

استخدام الحفائب والصناديق والخزائن ذات القعر المزدوج ، حفر الانفاق السرية بين البيوت ، عمل أبواب سرية للتسلل ... الخ) .

إن حرب العصابات العادية تتطلب رجالاً أشداء قادرين على تحمل مشاق هذه الحرب في المناطق الوعرة التي تصعب الحياة فيها ، أما الحرب السرية فهي تصلح لكل رجل أو امرأة ، شاباً كان أم عجوزاً أم يافعاً ، شريطة أن تتوفر فيه الرغبة النضالية والوعي السياسي والصمود والكتان والاستعداد للتضحية . وليس من الضروري أن يكون المقاتل العصابي في الحرب السرية محترفاً يكرس كل وقته لهذه الحرب (كما هي الحالة في حرب العصابات العادية) ، وغالباً ما يكون هؤلاء المقاتلون أشخاصاً يمارسون أعمالهم العادية ، ويقومون بالمهام الموكولة اليهم (مراقبة ، اتصال ، نقل سلاح ، عمليات) ثم يعودون إلى أعمالهم . وقد يعمل بعضهم في مؤسسات العدو الصناعية أو الادارية أو الامنية ليعبد عن نفسه الشبهات ، ويؤمن جمع المعلومات . يختلف هدف الحرب السرية باختلاف المرحلة التي تم فيها . فان جاءت في بداية حرب العصابات ، كان هدفها اطلاق شرارة الكفاح المسلح ضد العدو ، وممارسة الدعاية المسلحة لتوعية الجماهير واستقطابها ودفعها الى حمل السلاح والانضمام إلى صفوف العصابات . أما اذا جاءت بعد نكسة عسكرية ، فان مهمتها تكون تأمين استمرارية حرب العصابات وبقائها ، والحفاظ على شعلة الكفاح المسلح متقدة ، ورفع معنويات الجماهير واقناعها بأن الكفاح المسلح مستمر رغم النكسة، وسائر حتماً إلى النصر .

(١٢-٨) حرب السنوات السبع (١٧٥٦ - ١٧٦٣)

حرب السنوات السبع أو الحرب السيليزية الثالثة (انظر الحروب السيليزية الثلاث) ، هي حرب حلفين اشتركت فيها بروسيا وانكلترا ضد روسيا والنمسا وفرنسا وسكسونيا والسويد . وقد القت انكلترا اثقال المعارك البرية في هذه الحرب على عاتق بروسيا ، التي كانت تحت حكم الامبراطور فريدريك الثاني ، في حين تركز جهده انكلترا على احتلال المستعمرات الفرنسية وتجريدها من مواردها ومصادر قواتها .

ولقد كانت حرب السنوات السبع صورة للتناقضات السياسية السائدة خلال تلك الحقبة التاريخية ، وكان العداء بين فرنسا وانكلترا عميق الجذور يعود الى عهد بيميد يرتبط بقديم الدبلوماسية

الاوروبية ذاتها . كما كان العداء بين النمسا وبروسيا يرجع الى القرن السابع عشر . ثم استمر في فترات متناوبة بين السلم والحرب حتى تفجر في حرب السنوات السبع . وزاد من حدة التناقضات ، وتوفر الرغبة للسيطرة على اميركا ، وتنافس انكلترا وفرنسا على استعمارها ، بينما كان هدف التنافس بين النمسا وبروسيا هو السيطرة على المانيا . وكان الامر الغريب هو وقوف فرنسا والنمسا في حلف واحد ضد بروسيا ، على الرغم من وجود عداء قديم بينهما يعود بجذوره الى حرب وراثية العرش النمساوية (١٧٤٠ - ١٧٤٨) . ولكن هذا العداء التقليدي بسين البوربونيين وآل هابسبرغ قد زال في الواقع بفضل جهود رئيس وزراء النمسا (فون كونيتز) Von Kaunitz W. A. الذي وقع تحت هيمنة فكرة استعادة اقليم سيليزيا بعد ان كانت بروسيا قد استولت عليه . ولما كانت انكلترا حليفاً غير ملائم فقد توجهت الدبلوماسية النمساوية نحو فرنسا . وأدركت انكلترا ان اشراكها في حرب ضد فرنسا قد يعرض مقاطعة هانوفر (مسقط رأس ملك انكلترا جورج الثاني) للهجوم الفرنسي . ولهذا تمت الاتصالات بين انكلترا وبروسيا للدفاع عن هانوفر . وكانت النتيجة انه عندما بدأت حرب السنوات السبع وقفت النمسا وفرنسا في جانب واحد مقابل جانب آخر تقف فيه انكلترا وبروسيا .

كان الجيش البروسي خلال حرب السنوات السبع من أقوى الجيوش في بلاد اوروبا الغربية . وفي عهد فريدريك الثاني (١٧٤٠ - ١٧٨٦) وصل تعداد الجيش الى مائتي ألف رجل . وكان اسلوب التدريب والتربية يستند الى اسس خلق التنفيذ الآلي لدى الافراد ، فلم يكن ينظر الى الجندي كإنسان بل كقطعة ميكانيكية عليها تنفيذ ما يطالب منها دون تفكير او شعور وبذلك تم التوصل الى التنفيذ الميكانيكي لكل اساليب القتال وطرقه المحتملة ، مع الاستعانة بالانضباط الصارم ، ومراقبة الضباط الدائمة للجنود في سبيل الحفاظ على هذا الانضباط .

وكان التكتيك القتالي الذي يطبقه فريدريك الثاني عبارة عن اسلوب قتالي جديد عرف باسم الهجوم الجبهي المائل ، او النظام المائل (انظر فريدريك الثاني) . وكانت الجيوش الاوروبية الاخرى تطبق في تلك الحقبة اسلوب القتال وفق «ترتيب المركة الخطي» الذي لم يكن يستطيع الصمود امام «الهجوم الجبهي المائل» . وكانت القوات الروسية ايضاً تلجأ الى «ترتيب المركة الخطي» ، ومع ذلك ، فان نظام قتال المشاة لعام

١٧٥٥ تضمن بعض المبادئ الجديدة عن ترتيب القوات في الارتال ، وعمل هذه الارتال في المعركة . آ - العمليات في القارة الاوروبية : بدأت الحرب السيليزية الثالثة في ٢٩ آب (أغسطس) ١٧٥٦ ، عندما اجتاح فريدريك الثاني الحدود السكسونية بجيش قوامه ٧٠ ألف مقاتل ودخل درسدن العاصمة في ١٠ ايلول (سبتمبر) ، وأجبر القوات السكسونية المؤلفة من ٢٠ ألف مقاتل على الاستسلام في بيرنا Pirna ، كما هزم قوات نمساوية مؤلفة من ٣٢ ألف مقاتل بقيادة قون براون M. U. Von Browne كانت متجهة من بوهيميا لتنضم الى القوات السكسونية في معركة لوبوسيتز Lobositz (الواقعة بين درسدن وبراغ) في ١ تشرين الأول (اكتوبر) ١٧٥٦ . وهكذا تم الاستيلاء على سكسونيا في ١٦ تشرين الاول (اكتوبر) ١٧٥٦ . ولكن فريدريك لم ينجح في التخلص من النمساويين .

وفي نهاية العام اتسع نطاق الحرب الى مدى بالغ بعد ان قررت بريطانيا وفرنسا التدخل بصورة فعلية . وصمم الامراء الالمان المؤيدين للحكم الامبراطوري على دعم النمسا . وقد اشتركت فرنسا بقوة ١٢٠.٠٠٠ مقاتل . كما ان روسيا تمسكت بمهادنة دفاعية كانت تربطها بالتحالف النمساوي الفرنسي . وعلى هذا فان شكل الحرب اصبح واضحاً . فوجهت ضد بروسيا وهانوفر هجمات مجمعة من جانب روسيا وفرنسا والنمسا ، ووجد فريدريك نفسه إزاء تفوق عددي بعد عجز بريطانيا عن مده بمون عسكري .

وفي نيسان (ابريل) ١٧٥٧ هاجمت القوات البروسية (بقيادة فريدريك) بوهيميا ، وفي ٦ ايار (مايو) هزمت القوات البروسية المؤلفة من ٦٤ ألف مقاتل ، بقيادة فريدريك ، القوات النمساوية المؤلفة من ٦٦ ألف مقاتل بقيادة فون براون وشارل امير اللورين في معركة براغ التي خسرت القوات النمساوية خلالها أكثر من ١٤ ألف قتيل ، في حين فر ١٦ ألفاً وانتحقوا بقوات داون Daun ، أما الباقون منهم فقد تحصنوا في براغ . وفي حزيران (يونيو) ، اسرعت قوات نمساوية بقيادة داون قدر عددها بأكثر من ٥٠ ألف مقاتل لنجدة المحاصرين ، ولكن فريدريك سار لمواجهة هذه القوات بقوة مؤلفة من ٣٤ ألف مقاتل ، ودارت معركة كولن Kolin في ١٨ حزيران (يونيو) ١٨٥٧ التي هزم فيها فريدريك ، وكانت خسائر قواته ١٣ ألفاً بينما بلغت خسائر القوات النمساوية ٨ آلاف .

وهكذا اضطر فريديريك الى رفع الحصار عن براغ والجلاء عن بوهيميا .

وخلال ذلك اجتاحت الجيش الفرنسي ولايات الرين ، وألحق الهزيمة بقوة غير متناسبة من أبناء هانوفر وهيس كانت تحت قيادة دوق كبرلانده الذي اضطر الى الموافقة على اتفاقية كلوسترزيفين التي وضعت اقليم هانوفر وستفاليا فعلياً تحت الاشراف الفرنسي . وفي الوقت ذاته كانت القوات الروسية تجتاح حدود روسيا الشرقية . واصبح الامبراطور فريديريك الثاني في موقف صعب للغاية .

وفي ٥ تشرين الثاني (نوفمبر) ١٧٥٧ ، طوقت القوات البروسية بقيادة فريديريك الاكبر ، والمؤلفة من ٢١ ألف مقاتل ، الجيش الروسي - الفرنسي المشترك ، وهزمته في معركة روسباخ Rossbach ، التي لم تستغرق اكثر من ساعتين . وبلغت خسائر الروس والفرنسيين في هذه المعركة ٧ آلاف قتيل ، بينما لم تتعد خسائر فريديريك ٥٠٠ قتيل . وكان الى جانب فريديريك في هذه المعركة اشهر فرسانه بقيادة فون سيدليتز F. W. Von Seydlitz . ثم سار فريديريك بقوة مؤلفة من ٤٣ ألف مقاتل الى سيليزيا وهزم القوات النمساوية المؤلفة من ٧٢ ألف مقاتل يقودهم شارل امير اللورين وداون معاً ، في معركة لوثن Leuthen ، في ٥ كانون الاول (ديسمبر) ١٧٥٧ ، وازل بخصومه خسائر جسيمة . واعتبرت هذه المعركة من اكبر انتصاراته . حيث بلغت خسائره ٦ آلاف رجل ، بينما بلغت خسائر اعدائه ٢٢ ألفاً بما فيهم الاسرى ، (١٢ ألف أسير) . ويرجع هذا الانتصار الى قيام فريديريك باستخدام « الهجوم الجبهي المائل » . الذي أمن له تفوقاً بالقوى والوسائط على الاتجاه الحاسم ، رغم تفوق خصومه العام . وبفضل هذا الانتصار صار بوسع فريديريك إلغاء اتفاقية كلوسترزيفين وإعادة ثقة بريطانيا في حليفها روسيا .

وكانت بريطانيا منذ شهر حزيران (يونيو) من العام ذاته (١٧٥٧) قد اصيحت تحت اشراف قيادة ناجحة اتخذت قرارها لارسال المزيد من المساعدات الى ابناء اقليم هانوفر . وامكن بذلك صد الفرنسيين وإلحاق الهزيمة بهم مما دعم موقف الامبراطور فريديريك وساعده على تطوير عملياته بشكل ناجح . وفي ٢٥ آب (اغسطس) ١٧٥٨ هزم فريديريك القوات الروسية - النمساوية في معركة زورندورف Zorndorf التي اعتبرت من اشد معاركه ضراوة . وقد بلغت خسائره ١٣٥٠٠ رجل من أصل ٣٦ ألفاً . بينما خسرت قوات خصومه

٤٢ ألفاً ، من بينهم ٢١ ألف قتيل . إلا أن قوات نمساوية تحركت من جديد بقيادة داون بلغ عددها ٩٠ ألف رجل ودخلت لوساتيا Lusatia الواقعة بين نهري الاودر Oder والالب Elbe شرقي ألمانيا ، وهزمت القوات البروسية في هوتشكيرتش Hochkirch قرب مدينة بوتزن Bautzen في صبيحة ١٧ تشرين الاول (اكتوبر) ١٧٥٨ . واسفرت المعركة عن مقتل ٧٥٠٠ رجل من قوات داون ، و ٩٥٠٠ من القوات البروسية . ولكنها لم تؤد الى طرد فريديريك من سيليزيا . لان النمساويين لم يلجأوا الى المطاردة بعد النصر .

وفي العام ١٧٥٩ ابتدأت قوات فريديريك تعاني انتكاسات حادة ، نتيجة للحروب المتلاحقة التي خاضتها طيلة السنوات المنصرمة . وفي ١٢ آب (اغسطس) من العام نفسه وقعت معركة كوزسدورف Kunersdorf بين القوات البروسية (٤٨ ألف رجل و ٢٠٠ مدفع) والقوات الروسية النمساوية (٦٠ ألف رجل منهم ٤١ ألف روسي ، و ١٩ ألف نمساوي ، بالاضافة الى ٢٤٨ مدفعاً) . ولقد وضع القائد العام للقوات الروسية - النمساوية قواته في هذه المعركة جنوب شرقي مدينة فرنكفورت بالترتيب القتالي الخطي ، مع الاحتفاظ باحتياط مناسب . ورتب القوات على مرتفعات كوزسدورف الثلاثة (مولبرغ ، شبيتس ، يودنبرغ) . وكانت الوديسان العميقة تفصل بين هذه المرتفعات . وقد بلغ الطول العام للمواقع المعتمد عليها حوالي ٤,٥ كم . وحقق البروسيون - على عادتهم - تفوقاً عديداً ملحوظاً على اتجاه الضربة الرئيسية ، وهاجموا الافواج الروسية المتمركزة على مرتفع مولبرغ من الجهة والجانب . واستطاعوا احتلال هذا المرتفع . وبعد ذلك هاجموا منتصف الموضع الروسي اي مرتفع (شبيتس) حيث نشبت معركة دامية كان يتم خلالها دفع القوات الروسية الى المعركة من الجناح الايمن ومن الاحتياطات ، مما اوقف تقدم القوات البروسية ، وحمل فريديريك الثاني على زج القوى الرئيسية لخياطته التي كانت تعتبر افضل خيالة اوروبا . ومع ذلك فقد صدت هذه الخيالة متكيدة خسائر فادحة . بعد صد الخيالة البروسية انطلقت الافواج الروسية بانقضاض سريع مستخدمة ضربات الحراب ، وطردت المشاة البروسية من المرتفع نحو الوادي ، ثم طورت هجومها نحو مرتفع (مولبرغ) . ولم تنجح القوات البروسية في صد ضربات الحراب الروسية فلأذت بالفرار . وبذلك انتهت معركة كوزسدورف ، التي استمرت ٧ ساعات ، خسر خلالها الجيش

البروسي حوالي ١٩ ألف رجل بين قتيل وجريح ، و ١٧٢ مدفعاً . وكانت خسائر القوات الروسية حوالي ١٣ ألف رجل ، وخسائر النمساويين حوالي ألفي رجل . وفي موقعة كوزسدورف خسر فريديريك الثاني معظم جيشه ، واقترنت روسيا من حافة الهاوية ، ولم تحاول القوات الروسية مطاردة القوات البروسية بعد هذا النصر ، ولهذا استطاع القسم المتبقي من جيش فريديريك إعادة تجمعه مرة ثانية على بعد كيلومترات قليلة من فرانكفورت . ولكن داون هاجم الجيش البروسي من جديد وألحق به هزيمة في ٢١ تشرين الثاني (نوفمبر) ، في ماكسن Maxen الواقعة جنوب درسدن ، واستولت القوات النمساوية على درسدن .

وفي ١٥ آب (أغسطس) ١٧٦٠ احرز فريديريك انتصارات على لودون Laudon قرب ليفينيز Liegnitz ، كما احرز آخر انتصار له على داون في معركة تورغو Torgau في ٣ تشرين الثاني (نوفمبر) من العام نفسه . وفي العام ١٧٦١ استمر فريديريك في دفع الهزائم عنه ماضياً في زحفه دون كلل او تعب من معركة الى معركة ، ولكن اعدائه كانوا يطبقون عليه ويضيقون عليه الخناق حتى ظهر وكان استسلامه النهائي قد اصبح محتملاً . وبينما كان فريديريك ذاته على وشك الانتحار ، حدثت إحدى معجزات التاريخ ، في ١٥ تشرين الثاني (نوفمبر) ١٧٦٢ توفيت قيصر روسيا (اليزابيت) وخلفها بطرس الثالث . وكان من اشد المعجبين بالامبراطور فريديريك الثاني ، فيادر بتحويل روسيا من عدو الى صديق . وتوفرت الفرصة من جديد امام روسيا لوقف زحف النمساويين .

ب - العمليات وراء البحار : اشركت في هذه العمليات قوات فرنسية وانكليزية . وفي هذا المجال ، فان استخدام تعبير «حرب السنوات السبع» انما هو تسمية خاطئة . اذ كان القتال دائراً على هذا المسرح منذ العام ١٧٥٤ ، عندما تجاوزت قوات بريطانية جبال أليغاني Alleghany (اميركا الشمالية) . ولكن هذه القوات لقيت هزيمة منكرة على ايدي الفرنسيين ، ثم حدثت بعد ذلك اشتباكات خلال فترات متباعدة ، ولكن الرجحان على المدى الطويل كان في صالح بريطانيا ، ذلك لان تفوقها البحري الذي ما لبث ان تحول الى سيطرة تامة ، منع الفرنسيين من نقل امكاناتهم القتالية وتحويلها من اوروبا الى اميركا .

وكان العام ١٧٥٨ م إيذاناً بأن تصبح سيطرة بريطانيا البحرية حاسمة. ففي موقعة ايكس رودز Aix-Roads استطاعت البحرية البريطانية تحطيم قافلة بحرية فرنسية كانت متجهة الى كندا، بينما تعرض تشكيل بحري فرنسي خرج من ميناء طولون للهزيمة على بعد مسافة قريبة من شواطئ قرطاجنة. ونجح اسطول النقل البريطاني في نقل قوة ١٢٠٠٠ مقاتل للمساعدة في الاستيلاء على الحصن الفرنسي في لويزبرغ (كندا) وكانت هذه المنجزات الكبيرة بداية لعمليات «عام الانتصار» الكبير بالنسبة الى بريطانيا (١٧٥٩). وفي شهر ايلول (سبتمبر) نجحت القوات البريطانية في اقتحام مرتفعات ابراهام في كندا، وإلحاق الهزيمة بالقوات الفرنسية، واستولت على مدينة كيبك Quebec. وقد شهد العام ذاته هزيمة منكرة للاسطول الفرنسي. وفي شهر آب (اغسطس)، نجحت القوات البريطانية في إحراز نصر في لاغوس Lagos. وفي تشرين الثاني (نوفمبر) أدت معركة خليج كويبرون Quiberon الى تدمير الاسطول الفرنسي، بحيث لم تعد لديه قوة تشكل خطراً على انكلترا. وأدت سيطرة بريطانيا البحرية الى سقوط الملكات الفرنسية فيما وراء البحار واحدة بعد الاخرى (غواديلوب، والدومينيكا، والمارتينيكا، وسانتا لوتشيا، وبل ايسل)، كما تم الاستيلاء على هافانا من اسبانيا التي انضمت الى فرنسا في العام ١٧٦٢.

وعلى هذا النحو شهدت حرب السنوات السبع حملات كبرى بمنأى عن أوروبا. ولكن ميدان الحرب نقل الى أماكن بعيدة اخرى خارج البلاد الأوروبية (الى الهند) حيث مجتحت القوات البريطانية في احتلال شاندرناجور وطرده الفرنسيين من البنغال، وتم الاستيلاء على بونديشيري لحساب بريطانيا في كانون الثاني (يناير) ١٧٦١.

نهاية الحرب: في نهاية العام ١٧٦٢ تكونت القناعة لدى جميع الاطراف المتنازعة بضرورة الوصول إلى السلام. وفي ١٥ شباط (فبراير) ١ٷ٦٣ عقدت معاهدة هورتمبرغ بين النمسا وبروسيا وسكوتيا. وتم بموجبها جلاء القوات البروسية عن سكوتيا، واحتفظ فريدريك بسليزيا فقط. ثم عقدت معاهدة فونتينبلو. وبموجبها احتفظت بريطانيا بكندا والدومينيكا وسان فنان وتوباغو في العالم الجديد، كما اعيد الى فرنسا كل من بونديشيري وشاندرناجور في الهند.

وتظهر عمليات نقل تبعيات الاراضي المستعمرة

غير متناسبة مع حجم الخسائر التي تكبدتها الدول المتحاربة في الارواح والاموال، ومع ذلك فقد خرجت بروسيا من الحرب واحدة من اقوى الدول في أوروبا. وتوطد بصفة نهائية تفوق بريطانيا على فرنسا في كل من امريكا الشمالية والهند. وكان نجاح بروسيا والامبراطورية البريطانية من الاحداث التي مارست دوراً حاسماً فيما تبع ذلك من تطورات عالمية.

وكانت حرب السنوات السبع ذات أثر كبير في تطوير فن الحرب، في المجالات الاستراتيجية والعمليات والتكتيكي. وأبرزت كثيراً من بواكير التطور في مجال دخول جيوش العصر الحديث، لاسيما وان تجارب هذه الحرب قد بدأت مع بداية التوسع في استخدام الاسلحة النارية. وكانت هذه الحرب في طابعها حرباً محدودة رغم اتساع ألقها الى ما وراء البحار. وتعود صفتها (كحرب محدودة) الى اقتصار الاعمال القتالية على مسرح العمليات، وعدم تطويرها بعد ذلك. كما تميزت هذه الحرب في المجال الاستراتيجي بأنها تستهدف الانهالك لا الابادة، واستنزاف العدو لا قتله. وقد تميزت حرب السنوات السبع بملامح عامة اخرى منها: الانفصال التام بين الاعمال القتالية في مسرح العمليات وبين تطلعات الجماهير ومشاركتها في هذه الاعمال. وكانت التجارب التي انتهت اليها هذه الحرب مع ما رافقها من ظواهر مختلفة، القاعدة التي استندت اليها التطورات الحربية اللاحقة، والتي اخذت كامل ابعادها في الحروب التي شهدتها أوروبا بعد ذلك.

(٥) الحرب السياسية

هي استخدام القوى السياسية داخل معسكر الخصم او العدو، وتتضمن استخدام النشاط الهدام، وغيره من النشاطات السرية. وهي تعتمد على الحرب النفسية اكثر من اي شيء آخر. وقد تكون الحرب السياسية مرتبطة بصراع مسلح او مجابهة، الا ان بعض اشكال الحرب السياسية (باستثناء النشاط الهدام) هي من صلب العلاقات الدولية، والنشاط الدبلوماسي. فقيام مسؤول في دولة ما بشرح وجهة نظر بلاده لدى دولة اخرى، قد تحسّن من وضع بلاده في مفاوضات تجري بين الطرفين، او تعتبر متطرفة وتثير معارضة داخلية.

وتعتبر الحرب الباردة جزءاً من الحرب السياسية، وأسلوباً من أساليبها، على اعتبار انها تؤثر على

معنويات الخصم، وتؤثر على قرارات قياداته بشكل يؤمن مصالحنا. ويلاحظ أن هذا النوع من الحرب قد استخدم عبر القرون. وكان في مرحلة ما قبل العصر النووي نوعاً من الضغط لتحقيق الغرض، مع التهديد بالحرب بمعناها القتالي إذا ما تعذر تحقيق الغرض بالوسائل السياسية. أما في العصر النووي فان الحرب السياسية تشكل مع الحرب المحلية المحدودة الوسيلة الممكنة لحل النزاعات، طالما أن اللجوء إلى الحرب النووية غدا متعديراً لخطورته على الطرفين.

ومن هنا نرى أن الحرب السياسية هي أعلى درجة من درجات حوار الإرادات السياسية، قبل أن تتحول السياسة إلى استخدام أعنف وسائلها: الحرب.

(٤) حرب شاملة

إصطلاح يقصد التعبير عن حالة الصراع المسلح الذي ينشب بين قوتين أو أكثر، ويتم فيه استخدام كافة الاسلحة دون تمييز بين الاهداف المدنية والمسكوية. ولكن لم يحدث عملياً خلال الحروب الحديثة استخدام شامل لكافة انواع الاسلحة التقليدية أو النووية ضد مختلف الاهداف العسكرية والمدنية، ولذلك فإن هذا الاصطلاح، الذي نشأ في أعقاب الحرب العالمية الاولى أثر شيوع استخدام الطائرات في القتال ومن ثم امكان نقل الحرب بسرعة إلى المؤخرة عن طريق القصف الجوي، أصبح يعني وفقاً لاستخدامه الادبي الجاري، الحرب التي لا تقف عند خط جبهة القتال الميدان فحسب وإنما تتعداها إلى العمق أو المؤخرة العسكرية والاقتصادية والسكانية بواسطة السلاح الجوي عادة.

تندلع الحرب الشاملة عندما يكون هدف النزاع بين الطرفين كبيراً جداً، وعندما يحس كل طرف بأن التخلي عن هدفه يشكل خسارة حيوية. ويكون هذا النوع من الحروب عنيقاً كبير التكاليف، ولا ينتهي بعد خسارة معركة أو أكثر، بل يستمر حتى يتم الحسم الاستراتيجي على أرض المعركة، أو يتم انهيار الخصم بسبب ضغط الحرب. ويعتبر لودندورف من أكبر منظري هذه الحرب (انظر لودندورف).

(٥) حرب الشمال (١٧٠٠-١٧٢١)

(انظر الحرب الروسية - السويدية)

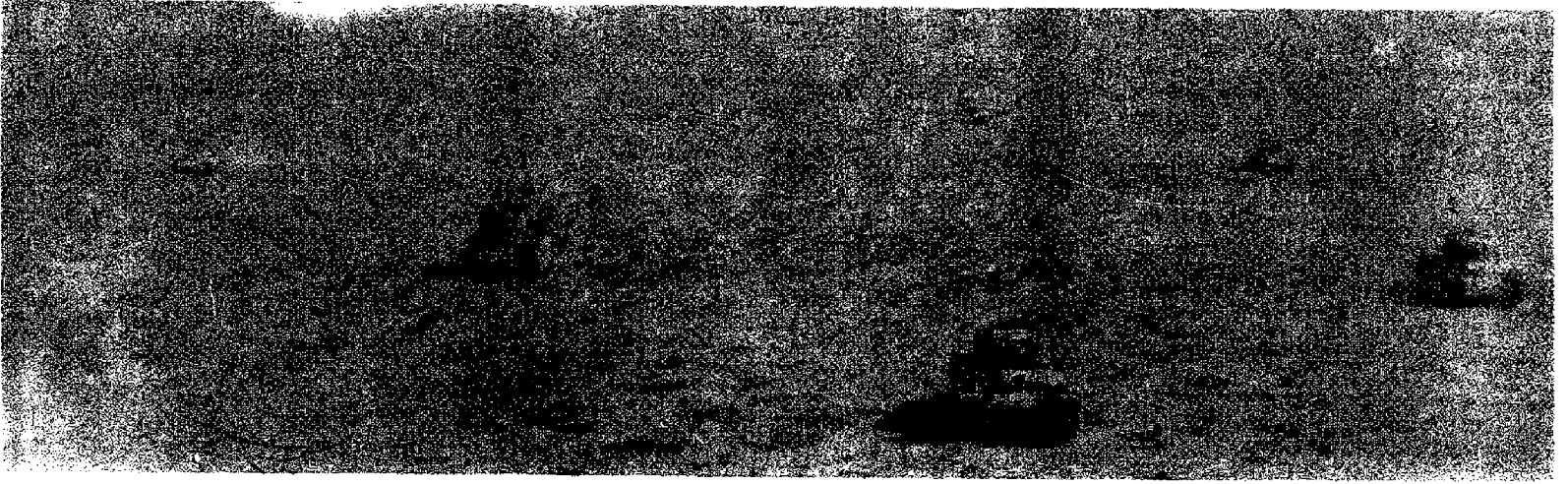

التشكيلات المدرعة الكبيرة تناور في الصحراء كما تناور السفن في عرض البحر

المدرعة الألمانية ٢١ أثناء معركة الكروسيدير عام ١٩٤١ - بقوله المعروف « أن الصحراء هي جنة رجل التكتيك ، وجحيم رجل الشؤون الادارية » . وتلعب الدبابات أو المدرعات بصفة عامة ، الدور الحاسم في حرب الصحراء ، وذلك في حالة تساوي الجانبين في القوة الجوية ، والقيادة ، والشؤون الادارية والتدريب . ويرجع هذا إلى قدرة الدبابات على الحركة والمناورة السريعة الواسعة ، دون أي قيود تقريباً على حركتها فوق الأرض الصحراوية .

ويلعب الطيران دوراً خطيراً للغاية في حرب الصحراء ، نظراً لقدرة على استخدام القنابل والصواريخ العادية أو الموجهة بسهولة ، وارتفاع قدرته على إصابة الدبابات ، أو الآليات ، والشاحنات المعادية التي تشكل ، في حالة عدم وجود حماية جوية مناسبة أو دفاع جوي فعال ، أهدافاً مكشوفة للغاية للطائرات التي تطير على ارتفاعات منخفضة .

وتعتبر حرب الصحراء نوعاً شاقاً من أساليب القتال ، يتطلب اعداد قوة برية على مستوى عال من القدرة على القتال المتحرك ، والمرونة في القيادة والشؤون الادارية ، تعاونها قوة جوية فعالة ، ودفاع جوي قوي ، ويتمتع رجالها بقدر مرتفع من التدريب ، وقوة الاحتمال ، وثبات الاعصاب ، والقدرة على التصرف السريع من جانب القيادات على مختلف المستويات .

(٦) الحرب الصينية - الهندية (١٩٦٢)

(انظر الملحق في نهاية الموسوعة)

على آليات قادرة على السير فوق الرمال ، هذا لأن أية قوة مقاتلة يمكنها في أغلب الحالات اختراق حلقة الحصار بسرعة ، والافلات إلى الصحراء الفسيحة أثناء الليل ، متى كان بناء هذه القوة التنظيمي سليماً متمسكاً ، وكانت قيادتها حازمة هادئة الاعصاب سليمة الاختيار لأهدافها التكتيكية . وتشكل الصحراء أيضاً ميدان رماية ممتاز للغاية بالنسبة للمدفعية بمختلف أنواعها ، وبالنسبة للصواريخ الموجهة المضادة للدبابات بمختلف أنواعها ، سواء اطلقت من فوق سطح الارض ، أو من طائرة مقاتلة نفائث ، أو هليكوبتر مسلحة .

ويتمتع الاحتفاظ بالأرض بأهمية ثانوية في حرب الصحراء ، إلا إذا كانت هذه الارض في بعض الحالات ذات أهمية تكتيكية أو استراتيجية معينة ، ذلك لأن العامل الرئيسي في قتال الصحراء ذات الاتساع الكبير هو المحافظة على القوات ، وخاصة المدرعة والميكانيكية منها ، وتدمير قوات العدو الرئيسية وخاصة المدرعة منها .

ويؤدي افتقار الصحراء إلى موارد الغذاء والمياه وصعوبة المواصلات إلى خلق صعوبات شديدة من الناحية الادارية (اللوجيستية) ذلك لأن كل قطرة ماء (في أغلب الاحوال) ، وكل وجبة طعام ، وكل طلقة ذخيرة ، وكل جالون وقود ، يجب أن تنقل عبر طرق مواصلات غير كافية في معظم الظروف ، ومعرضة لغارات الطيران المعادي فوق الصحراء المكشوفة ، ولذلك فإن كفاءة الخطة الادارية (اللوجيستية) قد تفوق كفاءة خطط العمليات الحربية نفسها من حيث الاهمية ، وقد عبر عن هذه الحقيقة المتعلقة بحرب الصحراء الجنرال « رافنشتين » - قائد الفرقة

(٤) حرب الصحراء

تختلف الحرب في الصحراء عن الحرب في الاراضي الأخرى ، وذلك لافتقارها الشديد إلى الموارد الطبيعية والمياه وخطوط المواصلات الكافية ، وبسبب اتساع رقعة الصحراء وخلوها تقريباً من الموانع الطبيعية والسواثر ومن المواقع الدفاعية الصالحة للدفاع الثابت القوي .

وقد خلق اتساع الارض في الصحراء موقفاً لم يسبق حدوثه من قبل في الحروب فوق الاراضي الأخرى ، إذ كثيراً ما كانت قوات الطرفين تتداخل وتتشابك أثناء القتال بدرجة من شأنها تلاشي الخطوط المحددة لكل منهما ، وهذه نتيجة طبيعية لظروف الحرب المتحركة خفيفة الحركة التي تمارسها القوات المدرعة والميكانيكية ، أبرزتها بوضوح تام طبيعة الارض في الصحراء خلال معارك الحرب العالمية الثانية ، وحرب السويس عام ١٩٥٦ ، وحرب ٥ حزيران (يونيو) ١٩٦٧ ، الأمر الذي يجعل المعركة الصحراوية المتحركة تتشابه كثيراً بالمعارك البحرية التي تدور بين الاساطيل المتحركة .

إن اتساع الصحراء وخلوها من الموانع الطبيعية وصلاحيه تربتها في اجزاء كثيرة متصلة لسير الآليات ، فتح آفاقاً واسعة لامكانات المدرعات ، والتشكيلات الميكانيكية الأخرى ، في القيام بعمليات الحرق والتطويق والالتفاف والمطاردة السريعة للوصول إلى قواعد الامداد ومراكز القيادات والمواصلات . ومن جهة أخرى فإن اتساع الصحراء يجعل من الصعب حصار القوات فيها حصاراً متكاملًا في معظم الحالات ، خاصة إذا كانت هذه القوات محمولة

(٥) الحرب ضد العصيان

هي حرب تشنها حكومة شرعية (او يفترض انها شرعية) ضد جماعة او جماعات تشن حرباً ثورية ، او تدير ثورة مسلحة محلية (عصياناً) . ولقد اصبح للحرب ضد العصيان شكلاً محددًا تبلور نتيجة لحرب فيتنام والحروب الاستعمارية الاخرى . وفي حين تطورت وسائل وتقنيات مكافحتها ، الا انها لم تستطع تقديم مبادئ عامة يمكن تطبيقها في كل الحالات .

اما اهم اشكال الحرب ضد العصيان فهي « العمل المدني » على مستوى القرية ، ويتضمن هذا العمل تقديم المساعدات الاقتصادية والتقنية والدعائية للقرية ، بالإضافة الى استخدام مجموعات مسلحة من المشاة على نطاق ضيق ضد قوات العصابات . اما على المستوى الوطني العام فيأخذ « العمل المدني » شكلاً اوسع يتضمن تقديم المساعدات الاقتصادية والتقنية واستخدام القوات التقليدية في عمليات واسعة النطاق (انظر التكتيك المضاد للعصابات)

وتعتمد الحرب ضد العصيان على تقنيات خاصة تتسم بالعنف والعقوبات الجماعية ، والقمعية ، مثل جمع السكان في قرى معزولة لمنهم من ساعدة الثوار ، وتدابير الانتقام كسفن المنازل ، واسلوب اخذ الرهائن واعدامها . بالإضافة الى استغلال التناقضات الدينية والعرقية والمذهبية في البلد الواحد لاثارة جزء من السكان ضد الجزء الآخر . واستخدام الحرب التعسفية على نطاق واسع .

وكان سائداً حتى فترة قريبة ان تقوم دولة كبرى بتقديم المساعدة الاقتصادية والعسكرية والتقنية للحكومة الشرعية (او التي يفترض انها كذلك) . وقد تغير هذا الوضع في اواخر حرب فيتنام ، حين رأت الولايات المتحدة ضرورة « فتنة الحرب » وفق مبدأ « محاربة الآسيويين بالآسيويين » ، ثم غدت هذه الفتنة منبجاً جديداً يتلخص في ان تقدم دولة كبرى الى الحكومة الشرعية (او التي يفترض انها شرعية) ، المساعدات السابق ذكرها ، دون ان يشارك افراد من قواتها في العمليات الفعلية المدنية او العسكرية ، وان يحل افراد من البلد ذاته محلها قدر الامكان (انظر الفتنة)

(٨) حرب طرواده (١٢٤٠ ق.م)

عرفت حرب طرواده Guerre de Troie من خلال أشعار الشاعر اليوناني العظيم هوميروس



الصراع بين آخيل وهيكتور

في ملحمتيه : الاليساذة Iliade والأوديسه Odyssee ، حتى ساد الاعتقاد طويلاً انه لا وجود في الواقع لحقيقة حرب طرواده ، وان هذه الحرب ليست إلا من نسج خيال شاعر ، وضعها لاثارة حماسة شعبه اليوناني في الريف والمدنية ، وحشد طاقات ابناء الامة اليونانية ، وذلك خلال الفترة التي عاشها هوميروس (القرن التاسع قبل الميلاد) . ثم جاء الشاعر فيرجيل بعد عدة قرون ، ليضع في القرن الأول الميلادي ، في عهد صديقه الامبراطور اوكتاف (الذي لقب باسم اوغوست بعد وصوله إلى العرش) قصيدة الإنياده Eneide ويضمها الكثير من حلقات حرب طرواده ، وخاصة هروب الامير انياس ، الذي استطاع الهروب وحده من مدينة طرواده بعد تدميرها ، ليستقر في سهل لاتيوم Latium ، وينجب أسرة عملت على تأسيس روما . وكان اول من حاول اثبات حقيقة طرواده الالماني هنريخ شليمان الذي قام بالحفريات ، ونجح في تحديد مكان طرواده والكشف عن آثارها . ثم جاء علماء الآثار المحدثون ، وفي طليعتهم ويلهلم دوريفلد الالماني الجنسية ، وكارل بليجين الأمريكي الجنسية ، فأعادوا الحفريات ، وامكن الكشف عن آثار تسع مدن بعضها فوق بعض ، كلها تحمل اسم طرواده . وكانت طرواده المعنية بالحرب هي طرواده السابعه التي عاشت في الفترة (١٢٧٥ - ١٢٤٠ ق.م) وبذلك امكن تحديد زمن هذه الحرب بدقة واحكام . وكانت طرواده السادسة قد دمرت بتأثير زلزال فعمل من بني من اهلها على إعادة بنائها واحاطتها بأسوار كثيفة ومنيعة وتوسيعها حتى تضم آلاف المواطنين في اكواخ صغيرة متجمعة بعضها الى بعض . واعتاد الطرواديون لعدة قرون ان يخزنوا المواد الغذائية والزيت والنيذ في جرار ضخمة يصل طول الواحدة منها الى مترين تقريباً .

وقد غاص عدد كبير من امثال هذه الجرار حتى حوافها تحت أرضيات البيوت وغطيت بأغطية من الحجارة . وكان التنظيم الدفاعي للمدينة ومحصنها مساعداً على الصمود في مجابهة الحصار الطويل . وكان ارتفاع الأسوار الكثيفة لا يقل عن ثمانية أمتار .

وتقع مدينة طرواده على تلس ميسارليك Hissarlik في موقع مشرف على السهول المجاورة التي تمتد حتى البحر ، حيث تقف في مواجهتها جزيرة تينودس الصغيرة عند المدخل الجنوبي لمضيق الدردنيل . وكانت المدن اليونانية خلال تلك الحقبة تتنافس فيما بينها للحصول على السيطرة التجارية . وكانت طرواده ، أو ايليون Ilion كما تذكرها بعض المصادر التاريخية ، من اقوى المراكز التجارية بسبب سيطرتها على بحر ايجه ، ومنها بقية المدن اليونانية من استثمار خيرات شواطئ البحر الأسود ، مما اثار هذه المدن ودفعها الى التكتل جميعاً والعمل بصورة مشتركة لتدمير طرواده وإزالتها من الوجود . ولكن ملحمتي الالياذه والأوديسه تتجاهلان هذا الحافز ، وترسمان ان الحرب قد وقعت بسبب ذهاب باريس الكسندر Paris Alexandre ابن ملك طرواده العجوز بريام Priam لزيارة اسبارطه حيث استقبله ملكها مينيلوس Menelaus . وخلال الزيارة التقى باريس بزوجة ملك اسبارطه واسمها هيلانه Helen ، واعجبه جمالها ، فغدر بمضيفه ، واختطف زوجته ، وقام ملك اسبارطه بطلب الدعم من ملوك المدن اليونانية لتحرير زوجته ، فأسرع هؤلاء لنجدته ، وكانوا جميعاً محاربين اشداء ، منهم آخيل وأجاممنون وأوليس وديوميدي وأجاكس . ولقد جهز كل واحد منهم جيشه ، وأقلعوا معاً بسفنهم (١٢٠٠ سفينة) متجهين الى طرواده ، وعقدوا لواء قيادتهم لأجاممنون الذي انتخب قائداً للحملة المشتركة .

ألقى الاسطول اليوناني مراسيه في خليج طرواده ، وأقام الجنود مخيماتهم حول خيمة الملك التي تميزت بأنها اكبر حجماً وأكثر فخامة ، ثم قام أجاممنون بتنظيم الهجوم ، وأعطى الشارة المتفق عليها ، فانطلقت القوات اليونانية جميعها في الهجوم على طرواده . ولكن اهل طرواده استطاعوا احباط الهجوم بفضل مقاومتهم الباسلة ودفاعاتهم الحصينة ، مما ارغم القوات اليونانية على الانسحاب والاكتفاء بحصار المدينة . وقد استمر هذا الحصار عشرة أعوام كاملة حاول اليونانيون خلالها اقتحام طرواده مرات عديدة ، وكان القشل نصيبهم باستمرار . وكان اهل طرواده

كثيراً ما ينظمون اغارات مباغته ، فيتسللون من حصونهم ، وينطلقون الى مخيمات خصومهم ، ويعملون على احراقها ، او اشعال النيران في السفن اليونانية ، ثم يعودون بعدها الى ما وراء اسوار المدينة . وكان هكتور ابن بريام واينياس من اشجع محاربي طرواده على الاطلاق .

وخلال هذه الحرب انقسمت الآلهة اليونانية على نفسها . فوقف الى جانب اليونانيين كل من هيرا زوجة زوس ، وأثينيه إلهة الحكمة ، وبوسيدون إله البحر ، على حين وقف الى جانب طرواده مارس إله الحرب ، وأفروديت إلهة الجمال ، وأبوللو إله الشمس . وفي العام الأخير من الحرب دارت معركة عنيفة فريدة في نوعها عندما غادر هكتور أقوى محاربي طرواده تحصينات مدينته للقاء أخيل البطليز اليوناني تحت اسوار طرواده . وخلال هذا اللقاء قذف أخيل رمحه أولاً ، ولس الرمح درع هكتور ولكنه لم يتمكن من اختراقه ، وخلال الصراع انحنى هكتور لالتقاط سيفه فوجه أخيل رمحه (الذي أعطته له أثينيه) الى عنق خصمه ، فقتله وحمل أخيل جثمان عدوه الى معسكره بعد ربطه من قدميه الى مركبته وطاف به حول أسوار طرواده متحدياً لها ، وفي اليوم التالي جاء بريام الى اعدائه محملاً بالهدايا وأخذ يتوسل الى أخيل وهو راكع تحت قدميه أن يعيد اليه جثة ابنه فوافق البطل اشفاقاً عليه .

فقدت طرواده بمقتل هكتور اكبر المدافعين عنها بعد عشر سنوات من الحرب ، ولكن لم تمض سوى فترة قصيرة حتى اتاحت الفرصة امام طرواده للانتقام فقد استطاع باريس (بمساعدة أبوللو) توجيه سهم مسوم الى عقب أخيل ، وهو المكان الوحيد الحساس من جسمه ، فسقط أخيل قتيلاً (انظر اخيل) . وانتقم باريس لمقتل هكتور وتمادلت الحسارة .

كان أوليس من أكثر الاغريق دهاء ومكراً . ووجد ان الحصار الطويل لم يضعف من ارادة طرواده ولم يحملها على الاستسلام فوضع مخططاً للندر بالمدينة . وحمل الجيش اليوناني على التظاهر بالانسحاب ورفع الحصار ، واقلعت السفن بالجيش اليوناني الذي لم يتحرك لمسافة بعيدة واختفى خلف جزيرة غير بعيدة عن الشاطئ (هي جزيرة ثينودوس على الأغلب) وترك اليونانيون حصاناً خشبياً ضخماً اتقن صنعه الى درجة مذهلة ، وكان يخفي في جوف الحصان أوليس ومعه عدد من زملائه ، وعندما وثق اهل طرواده من رحيل اليونانيين خرجوا من مدينتهم وهم يعتقدون ان الحرب قد انتهت وانطلقوا الى السهول ، فوجدوها خالية إلا من الحصان الخشبي

الضخم ، وهنا تقدم احد اليونانيين ، وتظاهر بجيانه قومه ، واقنع اهل طرواده بضرورة نقل الحصان الى داخل اسوار طرواده . ولكن الحصان كان كبيراً الى درجة ان ادخاله المدينة اضطر الطرواديين لفتح ثغرة في جدران الحصن . وبعد الانتهاء من هذه العملية انطلق اهل طرواده الى احتفالاتهم بالنصر وانتهاء القتال ، واستغرقوا في مرحهم وهم يصخبون ويرقصون فرحين . وما ان نامت المدينة حتى انفرج بطن الحصان وخرج منه أوليس والمقاتلون اليونانيون وانطلقوا الى الابواب يفتحونها والى الحراس يقتلونهم . وكان اليونانيون قد عادوا بجيوشهم الكبيرة فاقترحوا الابواب الكبيرة المفتوحة ، وتبع ذلك مذبحه رهية اييد خلالها المقاتلون من رجال طرواده في حين كان الأسر من نصيب النساء . حيث حملن الى أثينا ليبيعهن في سوق الرقيق . وقد قتل الملك العجوز بريام ، وأحرقت طرواده ، وتمكن منيلاوس أخيراً من العثور على زوجته واسترجاعها من خصمه .

لقد كانت ملاحم الالياذه والاولديسه والانياذه المصدر الوحيد الذي سجل وقائع هذه الحرب واحداثها . وعلى الرغم من ظهور آثار مدينة طرواده المطابقة لما جاء في الملاحم فان الشك لا زال عالقاً في الاذهان حول حقيقة هذه الحرب ، وحول صحة وقائعها . وهناك بعض المصادر التي تطعن حتى بوجود الشاعر هوميروس ذاته ، وتنسب الالياذه والاولديسه الى عدد من الشعراء اليونانيين الذين وضعوا هذه الملاحم في عصور متتالية .

(١٤) الحرب طويلة الأمد

الحرب طويلة الأمد ، هي نوع من الصراع المسلح بين قوتين متمايزتين بخصائصهما الاساسية . وتحاول احدهما تبديل ميزان القوى وتحقيق الحسم عن طريق إطالة أمد الصراع .

ولا يأتي طول مدة الحرب نتيجة لمكون أحد الطرفين قوياً في حين يكون الطرف الآخر ضعيفاً ، أو لأن أحد البلدين كبير والبلد الآخر صغير ، أو لأن أحدهما تقدمي والآخر رجعي ، أو لأن الأول يحظى بدعم دولي كبير في حين يكون البلد الثاني محروماً من هذا الدعم ، فقد يحدث أحياناً أن يتطلع الكبير الصغير أو العكس حيث يعمد الصغير الى ابتلاع الكبير ، وحكم الدول في هذه الأمور كحكم الأشياء . اذ لا يستبعد مثلاً أن يقضي نظام رجعي أو دولة رجعية على دولة تقدمية أصغر منها أو أضعف منها ، وهنا تشكل المساعدة

الخارجية عاملاً هاماً ، ولكن هذا العامل يبقى في كل الاحوال عاملاً ثانوياً لان الاعتماد على مصادر القوة الخارجية شيء والاعتماد على الامكانيات الذاتية شيء آخر .

وهكذا فقد يكون سبب اللجوء الى الحرب طويلة الأمد التقاء كل هذه العوامل او معظمها ، حيث يكون لكل طرف من الطرفين المتصارعين نقاط ضعفه ونقاط قوته . ونظراً لتوفر ارادة الصراع عند الطرفين فسيحاول الطرف الضعيف (مرحلياً) بالعمل لمعالجة نقاط ضعفه وزيادة نقاط القوة مع العمل في الوقت ذاته على اضعاف القوة (المرحلية) التي يتميز بها العدو ، وزيادة نقاط ضعفه ، وبذلك يمكن الوصول الى تبديل ميزان القوى وتحقيق النصر . ونظراً لما تتطلبه هذه التضاعلات عبر الصراع المسلح من زمن ، فان الصراع يأخذ طابع الاستمرار لفترة طويلة ، وهذا هو سبب طول مدة الحرب طويلة الأمد .

يتميز أحد الخصمين عادة ، في الحرب طويلة الأمد ، بميزة واحدة (مرحلية مؤقتة) هي تفوقه في الناحية العسكرية ، في حين تكون صفاته الأخرى مليئة بنقاط الضعف . ويكون الخصم الآخر ضعيفاً (مرحلياً ولفترة مؤقتة أيضاً) في الناحية العسكرية ، في حين تكون صفاته الأخرى مليئة بنقاط القوة . ويعمل الطرف الأضعف على معالجة السلبات بسرعة لخلق التوازن وذلك عن طريق خلق جبهة داخلية موحدة . وتعتمد كل القوى ، والاعتماد على العامل المعنوي . وعلى الرغم من أن هذا التبديل لا يأخذ الصفة الجذرية إلا أنه كاف لاجراء التعادل في الموقف وفي ميزان القوى مع الخصم . وقد يحدث خلال هذا الصراع الطويل ، أن يحقق الطرف الأقوى (عسكرياً) على الطرف الأضعف (عسكرياً) انتصارات كبيرة ، وأن يلحق به هزائم شديدة ، ولكن هذه الانتصارات نسبية وغير مطلقة لأن الطرف الأضعف (عسكرياً) يستند الى تفوقه السكاني ، واتساع رقعة بلاده ، وعدالة قضيته ، والدعم العالمي للقوى المحبة للسلام - حتى داخل معسكر خصومه - بينما يكون الطرف المتفوق (عسكرياً) ضعيفاً في عدد سكانه ، ويحتل رقعة محدودة من الأرض ويقاوم في سبيل قضية غير عادلة ، وليس له سوى دعم عالمي محدود .

هنا ، ومن خلال المقارنة بين خصائص الطرفين المتصارعين في الحرب طويلة الأمد ، تظهر بشكل واضح نسبية القوة ، وعدم أخذها الصفة (المطلقة) . وهذا يعني ان التفوق غير ثابت وغير أبدي وفي غير صالح الطرف المتفوق عسكرياً خلال فترة

مرحلة ، اذا كان لهذا الطرف نقاط ضعيفة كثيرة أخرى .

يتطلب النجاح في الحرب طويلة الأمد توفر شروط ثلاثة وهي : أ - تكوين جبهة وطنية موحدة ضد عدو الوطن ، وتجاوز التناقضات الثانوية في سبيل الصراع لحل التناقضات الرئيسية مع المستعمر . ب - تنظيم جبهة عالمية موحدة ضد عدو الوطن على المستوى الدولي . ج - تنظيم الشعب في إطار ثورة جماهيرية تشمل القطاعات المختلفة في البلاد من أقصاها إلى أقصاها . ويحتاج توفير هذه الشروط إلى فترة زمنية طويلة ، وعلاوة على ذلك فإن هذا النوع من الحروب ليس من الحروب السهلة ، انه صراع حياة أو موت ، صراع يدور بين خصمين يختلف احدهما عن الآخر بكثير من الصفات الاجتماعية والانسانية .

ويتميز أحد الخصمين (الطرف العدواني) عادة بالخصائص التالية : ١ - كونه عدواً يعتمد على دولة قوية امبريالية تؤهله قواته المسلحة وقدرته الاقتصادية وجهازه الدولي لأن يكون في الصف الأول بين الدول . وهو يعد من بين الدول الامبريالية التوسعية في العالم . وتلك هي العوامل الاساسية للحرب العدوانية التي يشنها هذا العدو الذي تقصر الامكانيات المقابلة عن مجابهته (مرحلياً) ٢ - ان الطبيعة الامبريالية ، والاخلاق الاجتماعية للعدو تحدده وحشية هذا العدو واستخدامه للأساليب اللانسانية واللااخلاقية التي يتبعها في هذه الحرب ، وما لا ريب فيه هو أن محصلة هذه العوامل ستثير التناقضات حتى حدودها القصوى ، حتى بين طبقات الشعب داخل الدولة المعتدية ذاتها . كما تعمق جذور التناظر والتباعد بين شعب العدو والشعب الذي يقع عليه العدوان ، وفي الوقت ذاته بين هذا العدو وبين كثير من شعوب العالم التي تقاوم الظلم وتحارب العدوان وتتصدى لمجاهة كل عقلية متسلطة . كما أن الاساليب العنيفة والطرق الممجية التي يتبعها العدو في حربه ، والمعاملة غير الانسانية التي يعامل بها السكان أصحاب البلاد ستكون من العوامل الرئيسية التي تضمن هزيمة العدو الحتمية ، ٣ - على الرغم من اعتماد المعتدي في حربه الظالمة على قوته العسكرية وامكانياته الاقتصادية فإن هذه الارضية التي يستند اليها غير كافية أبداً لضمان نجاحه على المدى البعيد . ذلك أن هذا التفوق هو تفوق نوعي لا يمكن أن يجابه التفوق الكمي الذي يتحول إلى تفوق نوعي مع طول مدة الحرب . ولهذا فإن المعتدي لا يستطيع الاستمرار في الحرب طويلة الأمد مهما حاول حكام هذا الطرف العدواني تغطية

قصورهم بشتار من دغان الدعاية المضللة المخادعة . ويأمل حكام هذا الطرف العدواني تجاوز الصعاب والعقبات عن طريق الحرب . ولكنهم يصلون بالنتيجة إلى عكس ما يأملون تماماً ، أو بعبارة أخرى ، أنهم يشنون الحرب العدوانية لحل صعوباتهم ولكن الحرب تزيد من هذه الصعوبات وتضاعف من تعقيداتها أكثر فأكثر . وينتهي الصراع إلى ابتلاع كل شيء كان يملكه العدو قبل كل عدوان ، ٤ - وأخيراً ، وعلى الرغم من حصول المعتدي على مساعدات خارجية غير محدودة (من مصادر عدوانية أيضاً) فإن القوى الدولية والرأي العام العالمي الذي يدعم السلم وحق تقرير المصير ، ويشجب الاستعمار بجميع صورته وأشكاله ، لا بد له وأن يصطدم مع الدول التي تساند العدوان ويعمل على عزلها دولياً . ويكون لهذا الدعم الدولي المتعاضد يوماً بعد يوم والمتعاضد مع القضية العادلة دور كبير على الصعيد العالمي وهنا يدخل في الحساب القانون التابع من طبيعة الحرب نفسها : وهو ان الحرب غير العادلة لا تجد من يدعمها ولا تلتق من يؤيدها .

ويتميز الطرف المعتدي عليه عادة بمجموعة من الخصائص : ١ - وجود تناقضات اجتماعية هائلة ، وتمزق اقليمي رهيب ، واقطاع رجعي جائر إلى جانب وجود ثورات تقدمية قديمة وحديثة وذلك بسبب الوقوع تحت برائن الاستعمار لوقت طويل . وتؤثر هذه العوامل بالبلد المعتدي عليه فتجعله ضعيفاً ، ويكون من الطبيعي نتيجة لذلك ان تكون القوات العسكرية دون المستوى المطلوب ، وان تكون القدرة الاقتصادية محدودة ، وان تكون الادارة الحكومية اقل كفاءة من جهاز ادارة العدو الذي يحفظ للتوسع عن طريق الصدوان ، ٢ - لكن حركة التحرر التي تنمو وتتطور باضطراب متسارع على مر السنين ، بشكل لم يسبق له مثيل في التاريخ ، تتابع طريقها دون توقف . ومن المحتمل ان تجابه قوى التحرر بعض الانتكاسات ، ولكن اصالة هذه القوى واستنادها إلى منطلقات سليمة ستجعلها تتجاوز العقبات والصعاب لتخرج من كل انتكاسة وهي أصلب عدواً وأكثر عناداً في تصميها على رفض الاستسلام وعدم قبول الظلم والعدوان . وهكذا ومن خلال الصراع اليومي تكتسب القوى الوطنية صلابتها التي تساعدها على رسم ابعاد الحرب طويلة الأمد وقبول كل ما تفرضه طبيعة هذه الحرب لانها حرب من أجل التقدم ، وهي حرب عادلة بالنسبة للطرف المعتدي عليه ، وهي حرب ستوحده البلاد حول اهداف نبيلة ، وهي ايضاً حرب ستثير التناقضات بين

صفوف العدو وكتله الجماهيرية وستمزق امكانياته ، ٣ - وعادة ما يكون الطرف المعتدي عليه في الحرب طويلة الأمد متميزاً بمجموعة من الخصائص ، مثل كونه من البلاد الكبرى في العالم التي تمتد فوق مساحات واسعة من الأرض تتوفر فيها موارد طبيعية وثروات غنية تجعلها من أغنى بلاد العالم . وهي بالاضافة إلى ذلك كثيرة السكان ، ويمكنها تكوين قوات عسكرية كبيرة بحسب حسابها ، كما أنها قادرة على احتمال اعباء الحرب طويلة الأمد بسهولة وذلك مهما طال أمد الحرب - على عكس عدوها تماماً ، ٤ - وأخيراً ، فإن الدعم الدولي واسع النطاق الذي تحظى به البلاد المعتدي عليها (على الصعيد العالمي) لكونها تقاتل دفاعاً عن حقها في الوجود ، وتحوض حرباً عادلة لتحرير أراضيها من الاحتلال الجائر والعدوان الغاشم ، يقابله في الجهة الثانية استنكار وشجب لما يقوم به الطرف العدواني من اعمال تتناقض مع منطلق العصر ومع القيم الانسانية الحقيقية .

وما دامت الحرب طويلة الأمد ستكون في جوهرها مع عدو تقليدي (هو الاستعمار) فإن النصر النهائي سيكون إلى جانب الطرف المعتدي عليه ، مهما طال الزمن .

وتمر الحرب طويلة الأمد أثناء تطورها وخلال مسيرتها بثلاث مراحل : ١ - مرحلة هجوم العدو الاستراتيجي وفترة الدفاع الاستراتيجي للطرف المعتدي عليه ، ٢ - مرحلة قيام العدو بالتحصين الاستراتيجي لمواقفه وفترة استعداد الطرف المعتدي عليه للقيام بالهجوم المعاكس ٣ - مرحلة قيام الطرف المعتدي عليه بالهجوم المعاكس الاستراتيجي وانسحاب العدو الاستراتيجي . وليس من الضروري دائماً أن تمر الحرب طويلة الأمد بهذه المراحل بشكل حتمي ، فقد يتم محرق مرحلة منها ، أو الانتقال إلى مرحلة أعلى ثم العودة إلى المرحلة السابقة . ولكن هذه المراحل ترسم المسار الطبيعي لحرب طويلة الأمد مقادة جيداً نحو النجاح .

ويكون الشكل الاساسي للعمليات العسكرية في المرحلة الأولى هو « حرب الحركة » أما الشكل الثانوي فهو « حرب الانصار » و« حرب المواقع » . ويجب الا يغيب عن الذاكرة أن أهم عمل يجب القيام به خلال المرحلة الأولى للحرب هو إنشاء الجبهة الموحدة وتحقيق وحدة الصف ، حتى تصبح الأمة بكاملها كتلة مترابطة واحدة . ان الطرف العدواني في الحرب طويلة الأمد ، يستخدم في سبيل الوصول إلى اهدافه أسبق الاساليب الممجية وأقدر

الأعمال الوحشية وأقصى الإجراءات التصفية بهدف إرغام الطرف المعتدى عليه وحمله على الاستسلام وإذلاله عن طريق تنفيذ أعماله العدوانية بمحكمة خاطفة للوصول إلى حدود الخارطة الجغرافية للبلاد التي يريد احتلالها. وستعاني البلاد المعتدى عليها من الحسائر المادية والمعنوية الكبيرة، ولكن ذلك يجب ألا يكون عائقاً في مجال متابعة الاستعداد للاستمرار في الحرب خلال المرحلة الثانية. وإن متابعة الاستعداد والصمود للعدوان مع الاستناد إلى دعم ثابت لتأمين التسلح واستمرار الصمود والمقاومة في هذه المرحلة سيساعد على تحطيم قوى العدو المعنوية تدريجياً. وتبدأ ملامح التحول تظهر في الأفق لتشير نحو انتقال الطرف العدواني من عجز إلى عجز في موازنته واقتصاده، ويظهر التذمر في أوساط شعب الطرف العدواني ويبدأ الهجوم ضد الطغمة التي تدير الحكم وتجر البلاد إلى النكبات والدمار. وتبدأ نتائج (حرب الإنهاك) في الظهور على ملامح قوات العدو من خلال التشاؤم المتصاعد الذي يأخذ في الانتشار بين أوساط العدو وأتباعه.

أما المرحلة الثانية فيمكن أن يطلق عليها اسم «مرحلة الاستقرار الاستراتيجي». ومن ضرورتها الإلزامية النجاح في إرغام الطرف العدواني مع نهاية المرحلة الأولى للحرب على إيقاف هجموه الاستراتيجي عند نقاط محددة نتيجة لعاملين أساسيين هما المقاومة الضارية التي أمكن مجابهته بها، وقصور قواته المسلحة عن التوغل في العمق خلال هجموه أكثر مما وصل إليه. وما إن ينتهي الطرف العدواني من اكتمال المرحلة الأولى حتى ينتقل بسرعة إلى المرحلة الثانية وهي: تحصين المواقع التي احتلها. إذ يحاول في هذه المرحلة تقوية الأراضي المحتلة لصالحه، سواء في إقامة التحصينات الاصطناعية المختلفة، أو بتشكيل حكومات وسلطات صورية مهلهلة تخدع أفكاره وتآمر بأمره، ولا يتوانى على أي حال عن أعمال السلب والنهب جهده طاقته، ولكنه يواجه بعد ذلك حرب الانتصار الضارية. وقد يكون من المحتمل أن يترك الطرف العدواني وراءه مناطق خالية أثناء توغله في عمق أراضي البلاد المعتدى عليها. فيستفيد الانتصار من هذه المناطق لتنظيم مقاومتهم وتطوير حربهم وإنشاء عدد من قواعد الدعم فيها مما يشكل تهديداً حقيقياً للأعمال التحصينية التي يقوم بها الطرف العدواني في الأرض المحتلة. ولهذا السبب تبقى هناك عمليات عسكرية واسعة النطاق تدور رحاها في جهات مختلفة من جبهات القتال خلال المرحلة الثانية. والشكل الرئيسي لهذه العمليات

هو «حرب العصابات» بينما تأخذ «حرب الحركة» دوراً ثانوياً.

وقد يكون بوسع المعتدى عليه الاحتفاظ بجيش نظامي كبير. غير أنه من المتعذر على هذا الجيش الانتقال فوراً إلى الهجوم المعاكس الاستراتيجي لسببين: أولاً، هو أن الطرف العدواني سيضطر إلى اتخاذ وضع الدفاع الاستراتيجي في المدن الكبرى، وعلى خطوط المواصلات الرئيسية التي احتلتها. وثانياً، هو أن تجهيز هذا الجيش لن يكون مكتملاً من ناحية العتاد ومن الناحية التقنية. وإذا ما وضعت القوات المكلفة بالدفاع عن الجبهة جانباً فإن باستطاعة القوات الأخرى الانتقال بأعداد كبيرة إلى مؤخرة الطرف العدواني للعمل في تنظيم قتالي موزع نسبياً. وبذلك يمكن القيام بنشاط واسع ضد العدو المحتل باعتدال هذه القوات على المناطق غير المحتلة، وبالتعاون مع مفارز العصابات المسلحة التي شكلها الشعب لإرغام العدو على التنقل باستمرار، وتدميره أثناء تحركاته وتنقلاته. وفي هذه المرحلة بالذات تتعرض مناطق العمليات العسكرية إلى الخراب والدمار أكثر من غيرها، بيد أن حرب العصابات ستحقق نجاحات رائعة إذا أحسنت قيادتها، وسترغم الطرف العدواني على التخلي عن جزء كبير من الأراضي التي احتلها حتى يستطيع حشد قواته الموزعة على جبهة واسعة، وستتابع القوات المسلحة في البلاد المعتدى عليها نضالها لإرغام عدوها على التخلي عن الأجزاء الباقية.

وفي هذه المرحلة تكون المناطق التي يحتلها الطرف العدواني مقسمة إلى ثلاثة أنواع: النوع الأول ويشمل قواعد دعم العدو. النوع الثاني ويشمل قواعد دعم العصابات. النوع الثالث ويشمل المناطق التي تتنازع عليها كل من قوات الطرف العدواني وقوات الثوار للاستيلاء عليها.

ولا يمكن تحديد المدة التي تستغرقها المرحلة الثانية للحرب. إذ إن ذلك يتعلق بمجموعة متغيرات منها التطورات الطارئة على ميزان القوى بين الطرفين المتضارعين ومنها أيضاً التبدلات التي تطرأ على الموقف الدولي. ولكن مهما كان عليه الموقف فإن على الطرف المعتدى عليه أن يتوقع استطالة هذه المرحلة، ويستعد لاحتمال المزيد من المشاق والصعوبات، ويتخذ الإجراءات الضرورية لمجابهة المشاكل وفي طليعتها مشكلتين رئيسيتين: أولاً، الصعوبات الاقتصادية الخائفة في الداخل، وثانيتهما النشاطات التخريبية الهدامة التي يقوم بها الحوثة والملاذ. ويستتبع العدو عادة لتفتيت الجبهة الداخلية في

البلاد المعتدى عليها مستخدماً مختلف الوسائل وأساليب الحرب النفسية، ويسعى إلى صهر المناطق المحتلة في تنظيم واحد يطلق عليه ما يسمى (حكومة موحدة). وبما إن الطرف المعتدى عليه يكون قد فقد مدته الكبرى، وأصبح يعاني من ويلات الحرب وآسيبها، فإن العناصر المتواطئة مع الطرف العدواني تنطلق لتتجول بين صفوف الشعب لتنفث فيها سمومها، وتبث الروح الانهزامية وتنتشر البلبلية والتشاؤم في كل مكان. ويرد الطرف المعتدى عليه على ذلك بالعمل بكامل فاعليته لتعبئة جماهير الشعب في طول البلاد وعرضها لمتابعة الحرب وتشكيل سد منيع في وجه العدو الغاصب، وعدم الاستسلام لدعاياته المدمرة، وكشف المتآمرين والحوثة، وإكمال البناء الداخلي، مع العمل في الوقت ذاته للتأثير على الوضع الدولي، واجتذاب الرأي العام العالمي، والحصول على مساعدات الدول الصديقة، وعدم الركون إلى مساومات المصالحة والتوفيق وأساليب المراوغسة والخداع في سبيل فرض الأمر الواقع الذي يرسخ جذور الاحتلال.

وهنا يجب الأخذ بعين الاعتبار إن الطرف العدواني سيحاول بدوره التأثير على الرأي العام العالمي مستخدماً جميع الوسائل المتوفرة له. ويجب الاعتراف إن العدو سيستمر دون ريب عمليات السلب والنهب والسرقة التي يقوم بها داخل المناطق المحتلة. إلا إن ما سيتكبد من خسائر مادية ومعنوية يومية سيضعف قواه ويبدل ميزان القوى ضده.

وتعتبر المرحلة الثانية المرحلة التحضيرية للحرب بكاملها. وهي أصعب وأدق مرحلة، بل هي المنعطف الذي يقرر مصير الحرب. وإذا كانت مرحلة الهجوم الأولي للطرف العدواني قد انتهت بضياع بعض المدن والقرى والمناطق من الطرف المعتدى عليه. فإن المرحلة الثانية (مرحلة التحضير) والتي تتضافر فيها جهود الأمة كلها، تعتبر المرحلة الفاصلة بين الاستقلال والاحتلال وبين التحرر والاستسلام. فإذا ما أمكن المحافظة خلال حرب التحرير على الوحدة في الصف وإطالة أمد الحرب، فإن الطرف المعتدى عليه سيظفر في النهاية حتماً. أما المرحلة الثالثة فهي «مرحلة القيام بالهجوم المعاكس لاستعادة الأرض المحتلة» ويعتمد الطرف المعتدى عليه في استرجاع أرضه المحتلة على القوى التي تم إعدادها في الفترة التحضيرية والتي يجب على هذا الطرف زيادتها وتطويرها. وقد تكون هذه القوى غير كافية لدحر العدوان، وعندئذ يجب على الطرف المعتدى عليه الاعتماد أيضاً على دعم القوى الدولية

الصديقة ، مع الاعتماد على التبدلات الحتمية في اوضاع العدو الداخلية . من جراء تدمير السكان من مآسي الحرب وعدم الاستقرار ، وعلاوة على ذلك فان النشاط الدبلوماسي في الخارج للطرف المعتدي عليه ودعايته القائمة على الحق والعدالة ستأثر دوراً بارزاً على الصعيد الدولي .

ولا يبق الطرف المعتدى عليه ، في هذه الفترة ، في وضع الدفاع الاستراتيجي ، بل ينتقل الى الهجوم المضاد الذي يأخذ شكل الهجوم الاستراتيجي . وتدور الحرب من الناحية الاستراتيجية على الخطوط الداخلية للعدو بل تنتقل تدريجياً الى خطوطه الخارجية . ولا تنتهي ما لم يتحقق النصر النهائي .

وتكون « حرب الحركة » في مرحلة الهجوم الماكس الاستراتيجي الشكل الرئيسي للمباني العسكرية للطرف المعتدى عليه ، بينما تكون « حرب المواقع » ذات أهمية خاصة أيضاً ، وتتمارس « حرب العصابات » من جديد دور دعم استراتيجي مساعد لحرب الحركة وحرب المواقع .

وبعد تحقيق النصر يخرج الشعب من هذه الحرب طويلة الأمد وقد اكتسب خبرات كثيرة ، بعد ان تكون الحن وويلات الحرب قد صهرته في بوتقتها ، وتخرج الأحزاب التي شاركت في القتال وقد اكتسبت الخبرة ، وتجمعت حول هدف واحد ، وأزالت عوامل الفرقة .

ان الحرب طويلة الأمد غير محددة بمدة زمنية ، وقد يكون من الصعب - ان لم يكن من المستحيل - افتراض أو توقع عدد الأشهر أو السنين التي يستمر الصراع خلالها . ذلك لان مدة الحرب تتعلق كلياً بالتغير الذي سيحصل في ميزان القوى بين الطرفين المتصارعين . وإذا ما أريد تقليص مدة الحرب فان على الطرف المعتدى عليه بذل الجهود لتثنية قواته وانقاص قوى الخصم . أو بكلمة أوضح فان الوسيلة الوحيدة لتقليص مدة الحرب ، هي مضاعفة الجهود لتسجيل أكبر عدد من الانتصارات العسكرية لصالح الطرف المعتدى عليه ، وتدمير أكبر عدد من قوات المعتدين المسلحة ، وذلك في سبيل تطوير حرب المقاومة ، وتضييق رقعة المناطق المحتلة ، ودعم الجبهة الموحدة وتوسيعها . ويضاف الى ذلك ضرورة إنشاء قوات مسلحة جديدة وتطوير صناعات حربية جديدة لتحقيق الاسراع في احراز التقدم السياسي ، والاسراع في احراز التقدم الاقتصادي ، والاسراع في احراز التطور التقني ، والاسراع في احراز التقدم الثقافي والعلمي ، وتأمين جميع فئات الشعب وحشدها في جبهة النضال ضد المعتدين والقصد من ذلك هو

تخليم الروح المعنوية في جيش العدو ، واجتذاب جنوده نحو قضية الشعب المعتدى عليه وحملهم على التمرد ضد قادتهم وحكامهم ، وإلقاء السلاح كرهاً بالحرب ، واقتناعاً منهم بأن الشعب المعتدى عليه هو ضحية العدوان الغادر الذي دبره قادتهم، واجتذاب شرائح واسعة من الرأي العام العالمي .

(١) الحرب العادلة والحرب غير العادلة

الحرب العادلة La Guerre juste ، هو تعبير تقديمي حديث ورد في ادبيات ماركس وليبنز وماوتسي تونغ وكيم ايل سونغ وكارل ليننخ للعدالة على طبيعة الحرب التي يشنها المظلومون ضد قوى القمع . ولقد عرفت هذه الادبيات الحرب العادلة بأنها الحرب التي تقودها قوى متقدمة ، بغية قلب القهر الطبقي أو القومي أو الطبقي والقومي معاً ، وتأمين التطور وفق مسار حركة التاريخ . أما الحرب غير العادلة La guerre injuste ، فهي الحرب التي تقودها قوى متخلفة ، بغية تدعيم القهر الطبقي أو القومي أو الطبقي والقومي معاً ، وعرقلة حركة التطور وفق مسار حركة التاريخ . ولقد عرف ماوتسي تونغ الحربين العادلة وغير العادلة بقوله : « كل حرب تقدمية حرب عادلة ، وكل حرب تعيق التقدم حرب غير عادلة » .

ومهما اختلفت اشكال الحروب حسب اختلاف الظروف التاريخي الذي تشن فيه ، وحجم القوى والوسائل التي تشترك فيها ، فانها تنقسم بطبيعتها الى حروب للاستعمار ، وحروب للتحرير . حروب لتثبيت دعائم الدكتاتورية والقهر ، وحروب في سبيل الديمقراطية . حروب تشن لصالح المستغلين ، وحروب تشن لانقضاء الواقعين تحت الاستغلال . وتعتبر الحرب الاولى في كل مجموعة غير عادلة والحرب الثانية عادلة . ومن هنا فان بوسعنا القول ان تحديد طبيعة الحرب وعدالتها تتطلب معرفة الاهداف التي ترمي الى تحقيقها ، والقوى التي تقودها وتستخدمها ، ومجمل الدوافع الاقتصادية والسياسية والاجتماعية الكامنة وراءها .

وإذا أردنا تصنيف الحروب في عصرنا ، وجدنا أن الحروب الامبريالية ، وحروب التدخل لصالح الدكتاتوريات والانظمة الرجعية ، وحروب الطبقات المستغلة ضد الجماهير المتهورة ، هي حروب غير عادلة ، وأن حروب التحرير الوطني ، وحروب

الجماهير ضد المستغلين المدعومين بقوى خارجية أو غير المدعومين ، هي حروب عادلة .

تقاد الحروب العادلة من قبل القوى السياسية المتقدمة (تاريخياً) ، على حين تقاد الحروب غير العادلة من قبل القوى السياسية المتخلفة (تاريخياً) . أما الأداة في كلتا الحربين فهي الجماهير الشعبية التي تقاتل في الحروب العادلة دفاعاً عن مصالحها وفي سبيل قضية تؤمن بعديلها ، بينما تقاتل في الحروب غير العادلة لمصلحة الفئات التي تستغلها وتعبثها وطنياً أو دينياً أو قومياً ، وتدفعها الى المجزرة . ولذا فان الجماهير المقاتلة في الحروب العادلة تزداد مع الأيام تماسكاً ووعياً بأهمية دورها وضرورة انتصارها وعدالة نضالها ، على حين أن الجماهير المخدوعة والمندفوعة إلى الحرب غير العادلة ، تكتشف عند تزايد حدة الصراع وطول مدته ، زيف الدعاية ، وترى بشكل ملموس حقيقة اهداف المعتدين ، الأمر الذي يؤدي إلى انخفاض مستوى حماسها للحرب ، ويفتح المجال أمام تفتتها المادي والمعنوي .

ويحاول الامبرياليون والمستغلون إعطاء حروبهم غير العادلة مظهر عادلا ، عن طريق الدعاية التي تؤكد أن هذه الحروب تستهدف حماية الديمقراطية ، أو الدفاع عن « العالم الحر » ، أو ايضاً « الخطر الشيوعي » ، أو حماية الشرعية ، أو تأمين الاستقرار والأمن في البلاد ، الى غير ذلك من الاهداف التي يمكن أن تدغدغ عواطف الجماهير وتخدعها . وليست هذه الاهداف في الحقيقة سوى نسخة حديثة عن أهداف استخدمت في القرون الماضية لتعبث الجماهير ودفعها إلى الحرب غير العادلة ، كإنقاذ بيت المقدس من يد المسلمين (الحروب الصليبية) ، وحماية المسلمين (الحروب العثمانية ضد شعوب البلقان) ، وحماية السلاف (الحروب الروسية ضد تركيا) ، وضمان سلامة المسيحيين (الحروب الاستعمارية التي شنتها الدول الأوروبية ضد الأقطار العربية) ، وحماية الجاليات الأوروبية (الحروب الاستعمارية الأوروبية ضد الصين) ، ونشر الحضارة والعلم (الحروب الاستعمارية التي شنها الأوروبيون في آسيا وأفريقيا) ، وحماية الشعب الفرنسي من ازهاق الثوار (حروب الملكيات الأوروبية ضد الثورة الفرنسية) ، وإنقاذ الشعب الروسي من حكم البلاشفة واعادة الشرعية إلى البلاد (التدخل الامبريالي ضد روسيا السوفياتية) . وليس من الممكن حصر جميع الاهداف المزعومة التي تشن الحروب غير العادلة تحت لوائها، فهي متبدلة

بتبدل العصور ، وتتناسب مع مكامن الحساسية عند الجماهير في فترة تاريخية محددة .

ولا تتعلق عدالة الحرب بطبيعة العمليات الحربية هجومية كانت ام دفاعية . ولا يعتبر الدفاع بالضرورة عادلا ، كما لا يعتبر الهجوم دائماً غير عادل . فهناك دفاع يقوم به معتدون استنزفت قواهم وكسرت شوكتهم بعد هجوم فاشل (مثل دفاع الالمان في العام ١٩٤٣ على الجبهة الشرقية أو دفاعهم عن جدار الأطلسي) ، وهناك دفاع يقوم به معتدون احتلوا مناطق يرغبون في الحفاظ عليها (مثل دفاع الاسرائيليين على خطي بارليف وآلون في الحرب العربية - الاسرائيلية الرابعة ١٩٧٣) . كما أن هناك هجوماً تشنه قوى تقدمية (بطلبها الوطنية أو الاجتماعية) لصد العدوان أو لتحرير مناطق محتلة (هجوم الجيش الأحمر على الجيش الأبيض خلال الحرب الأهلية الروسية ، وهجوم الجيش الشعبي الكوري على كوريا الجنوبية ١٩٥٠ ، وهجوم التيت الفيتنامي ١٩٦٨ ، وهجوم القوات المسلحة العربية المدبر على خطي بارليف وآلون في حرب ١٩٧٣ ... الخ) . ويذكر لينين في هذا الصدد «... وبصورة عامة فإن الحرب مشروعة (عادلة) من جهة الأمم المضطهدة (سواء كانت الحرب على الصعيد العسكري هجومية أم دفاعية)» .

إن تقسيم الحرب إلى حرب عادلة وأخرى غير عادلة يجعل الموقف من الحرب متبدلاً بتبدل طبيعتها . وهذا ما يفسر وقوف القوى الاجتماعية المتقدمة من الحرب غير العادلة موقف المعارضة والتنديد ، ووقوفها من الحرب العادلة موقف التأييد والدعم ، على اعتبارها الوسيلة العملية المثلى للرد على الحرب غير العادلة ومنعها من تحقيق أهدافها .

(١٠) الحرب العالمية الاولى (١٩١٤ - ١٩١٨)

الوضع السياسي في أوروبا . ان دراسة اسباب الحرب الاولى تتطلب التمييز ، بين الاسباب الخفية والاسباب المباشرة للحرب ، وبين تراكم المواد القابلة للاشتعال تدريجياً على مدى عدة سنوات ، والشرارة الاخيرة التي اشعلت نار تلك الحرب ، اذ قد تلام دولة من الدول بخلفها الظروف المهيأة للحرب على مدى سنين طوال ومع ذلك لا يكون لتلك الدولة اي يد في نشوبها . وقد تبين من الوثائق التي نشرت في إبان الحرب وبعدها ، خصوصاً وثائق «كاوتسكي» ، ان المانيا القيصرية لم تعد العدة لحرب اوروبية

ولا كانت راغبة فيها ، ويرى الكثيرون ان الاسباب البعيدة للحرب العالمية الاولى ترجع الى ما قبل الحرب البلقانية ، والى الوقت الذي ترك فيه «بسمارك» مركزه كستشار للامبراطورية الالمانية ، في العام ١٨٩٠ ، لأن السياسة تطورت بعده تطوراً كان من اثره البعيد انقسام اوروبا الى فريقين ينظر كل منهما الى الآخر نظرة الحذر والتريب .

كانت سياسة «بسمارك» ترمي الى تطويق «فرنسا» وجعلها منفردة عن غيرها من الدول حتى لا تستطيع محاربة «المانيا» والثأر لحرب ١٨٧٠ وبالتالي استرداد «اللورين» و«اللزاس» . الا ان ورثة السياسة «البسماركية» لم يوفقوا في متابعة المنهج فتتج اول صدع في البنيان الدولي الاوروبي . وجاءت حرب «البلقان» فقطعت كل امل في رآب ذلك الصدع ، بل على العكس زادته اتساعاً .

كان من نتائج الحرب البلقانية ، ان تنهت معظم الدول الاوروبية الى الاخطار المحدقة بها ، فتساققت الى زيادة وتكثيف عديد قواتها والى التسلح . وهكذا رفعت «المانيا» عدد جيشها وطلبت من الشعب الالمانى ٥٠ مليون جنيه كاعتمادات اضافية لتعزيز قواتها المسلحة ، وحذت «فرنسا» حذوها ، كما استدانت «روسيا» ١٠٠ مليون جنيه من «فرنسا» صرفتها في إنشاء شبكة من الخطوط الحديدية لاغراض عسكرية . اما «النمسا» فقد اثار انتصار الصرب في الحرب البلقانية خوفها ، واخذ الحزب العسكري فيها يزداد اعتقاداً بأن سلامة الامبراطورية النمساوية (المؤلفة من احد عشر شعباً) لا يتم إلا بتمزيق «صربيا» والقضاء عليها قبل ان تتم «روسيا» استعداداتها وتقبل ان تأخذ «صربيا» باستثمار فوائدها الحرب البلقانية بما ضمت اليها من اموال واراض . وكان الاتراك بعد الحرب يوثقون صلاتهم

بالمانيا ، فاستقدموا بعثة عسكرية المانية بقيادة الجنرال «ليمان سندرس» لا ليكون مدرباً للجيش التركي فحسب ، بل ليقود فيلق الآستانة ايضاً . ولقد احتجت «روسيا» على ذلك وايدتها بعض الدول فعدل الاتفاق واصبح الجنرال الالمانى مستشاراً عسكرياً للجيش التركي دون قيادة أية قوة تركية . بنظرة عامة يمكن الاشارة الى سببين بارزين اديا الى الحرب العالمية الاولى ، اولهما نظام المحالفات السرية الذي تطور بعد حرب ١٨٧٠ ، فقسم اوروبا الى فريقين من الدول اخذ كل فريق يعزز جيشه واسطوله ويترصد بالفريق الآخر الفرص السانحة ، وهو واقع جعل احتمالات الحرب اكثر بروزاً وامكانات الاشتباك العام بين مختلف الدول

الاوربية اكثر توفراً . وقد كانت دول كل فريق تشعر بالتزامها بمساعدة حلفائها حتى في تلك الامور التي لا يكون لها مصلحة مباشرة فيها ، فكانت المانيا تشعر بأنها ملزمة بتأييد «النمسا» و«المجر» في سياستهما البلقانية ، بينما شعرت «فرنسا» و«روسيا» بالالتزام المتبادل فيما بينهما ، كما كان موظفو وزارة الخارجية الانكليزية يؤمنون بأن «انكلترا» يجب ان توازر «فرنسا» و«روسيا» وتدعم الوفاق الودي في وجه التقارب الثلاثي الالمانى النمساوي والمجري .

اما ثاني السببين المباشرين الهامين للحرب فكان الاستعمار الاقتصادي الذي هو عبارة عن طائفة من المنافسات الدولية نشأت اكثرها عن الثورة الصناعية في «انكلترا» ، وامتدت فيما بعد الى البلاد الاخرى . وقد أدت هذه الثورة الى انتاج كميات كثيرة من البضائع كان من نتائجها التزاحم في سبيل الحصول على اسواق وعلى مصادر جديدة لاستيراد المواد الخام ، كما كان من نتائجها زيادة البطالة بين السكان زيادة أدت الى هجرتهم الى العالم الجديد . وقد كان من نتيجة ذلك ايضاً ، ان شرعت الدول العظمى في استغلال افريقيا وفي الحصول على امتيازات ومناطق نفوذ في غيرها من البلدان الواسعة . وما اشرف العام ١٩١٤ حتى كانت الدول الاوروبية تزاحم بعضها بالمناكب .

الوضع العسكري في أوروبا . كانت العقيدة العسكرية في أوروبا ، في مطلع القرن العشرين ، من الناحية التكتيكية والاستراتيجية والتنظيمية ، تطبيقاً للمبادئ العسكرية في القرن الثامن عشر ، مع تغيير بسيط حملته أحداث القرن التاسع عشر ، اذ بقي الصراع الدولي يرتكز على الاحلاف والمعاهدات ، وعلى الجيوش المحترقة تقاتل بعضها بعضاً ، في حين بقيت شعوبها تتفرج كأنها في مسرح تعانين نتائج ابطالها . المانيا وحدها كانت لها افكار جديدة ، فلقد كانت ترى الحرب يشترك فيها الشعب والامة (الجيش الامة) حيث لكل مواطن دور مرسوم ، وتتضافر جهود جميع المواطنين نحو الهدف العسكري الواحد ، صحيح أن فكرة (الجيش الامة) لم تكن جديدة في المانيا فلقد ظهرت بذورها قبل الحروب النابوليونية ، وتناولتها اقلام العسكريين في معظم البلدان الاوروبية ، إلا ان تطبيقها الكامل ، كعقيدة عسكرية ، لم يكن قد أخذ معناه العملي إلا في المانيا .

ولد الجيش الالمانى في الحروب النابوليونية ، رعى طفولته «غنيز ناو» و«شارنهورست» وتمهد

تدريبه في صباح «مولتكه الاكبر» و«رون» فبلغ أشده في حرب ١٨٧٠. وكان عمله كان اختياراً ضد الجيش الفرنسي المحترف. وكان كل مواطن قادر يدعى لخدمة العلم فيدرب مدة متواصلة حتى اذا انتهى تدريبه عاد الى الحياة المدنية، وهذه الوسيلة نما الجيش الألماني واصبح يشتمل على احتياط كبير كان موضع سوء تقدير من القادة الاوروبيين جميعاً. وفي الواقع ان هذا الاحتياط الضخم، لم يكن ينظر اليه خارج ألمانيا، الا كتنظيمات تصلح للخدمات العسكرية العادية دون ان تتجاوزها الى الميدان، بينما اظهر الألمان ان احتياطهم كان من التدريب والكفاية القتالية مسا جعلهم يضمون فيالق منه في خطوط القتال الاولى. اما الملاكات القيادية، سواء على صعيد الاحتياط، او على صعيد القوى في الخدمة الفعلية، فقد كانت شابة في معظمها، اذا ما قورنت بالملاكات في الجيوش الاوروبية الاخرى.

والى جانب ذلك فقد برع الألمان في بعث الروح الوطنية في الشعب الألماني، وفي الجيش خاصة وخلقوا في نفوس المواطنين والجنود العنوفان الجرمانى، ليحاربوا بايمان واقتناع وعقيدة، ثم ان تطورهم للرشاش واستخدامه مجموعاً على صعيد الفوج بدلا من توزيعه على الكنايب، لضرب تجمعات وتحشدات مشاة العدو، قد اعطى قواتهم القدرة على تركيز النيران كما أن مدفيعتهم الثقيلة

المشاة الروسية تتجه نحو الجبهة

«الهاوتزر» جعلت القدرة التدميرية لجيشهم كبيرة وذات أثر حاسم. وفي إطار الاعداد للحرب نظم الألمان أمور التموين تنظيماً دقيقاً، فشقوا الطرقات، وأنشأوا المواصلات والسكك الحديدية رابطتين اطراف بلادهم، فكانت شبكة المواصلات تلك تؤمن لهم التموين الدائم بالسرعة القصوى لتغذية الجبهة.

كانت القوات الفرنسية تبلغ حوالي ٦٠٪ من حجم القوات المسلحة الألمانية، وعندما ابتداء خطر الحرب يلوح في الافق، بدأت فرنسا تعبئ قواتها، فوجدت كل قادر على حمل السلاح للخدمة الفعلية مدة ثلاث سنوات، يصبح بعدها المجدد من عديد الاحتياط لمدة احد عشر سنة، وفي نهاية هذه المدة يدخل في هيكل القوى الاقليمية. بهذه الطريقة ارتفع عديد القوات الفرنسية. قبيل الحرب الى اربعة ملايين رجل، اي ما يعادل حجم القوات الألمانية، انما لم يكن للقوات الاحتياطية الفرنسية تلك القيمة القتالية التي عرف بها الجيش الألماني.

وكانت القوات المسلحة الروسية تعادل القوات الألمانية، من حيث الحجم. وكانت ولا شك اكثر شجاعة واقدر على تحمل الميدان، بالإضافة الى الامكانيات البشرية الروسية الواسعة، الا ان الملاكات القيادية، في تلك القوات لم تكن بمستوى الملاكات الألمانية، كما كان تسليحها متدنياً لا يضاهي تسليح جيوش الدول الصناعية الاوروبية



المتشكلة بألمانيا. وعلى رغم الفوارق بين الجيوش الألمانية والفرنسية والروسية (الدول القارية)، فان الاساس كان واحداً. اما بالنسبة الى بريطانيا فكان الامر مختلفاً إذ اهتمت بريطانيا (وهي دولة جزيرية) على صعيد القوات المسلحة باساطيلها البحرية معتبرة البحر مناخها العادي، ومجالها الحيوي، فلم تول قواها البرية الا عناية محدودة، فبقيت قليلة نسبياً، بالقدر الذي يلزم لفرض الامن والنظام في مستعمراتها. واذا كان للقادة البريطانيين، في تلك القوى خبرة نادرة في قيادة الارتال في الحروب الاستعمارية، الا انه لم يكن لهم ذلك في قيادة الجيوش في معارك كبرى، بيد أن قواتهم تميزت، على الجيوش الاوروبية جميعاً، بقدراتها الفردية على صعيد مهرة الرماة. اما القوة الاقليمية (الحرس الوطني)، فكانت مهياة للدفاع الداخلي عن ارض الوطن، لا للدخول في معارك حربية، ضد جيوش نظامية.

اندلاع الحرب : نشبت الحرب العالمية الاولى بسبب مقتل ولي عهد النمسا «فراز فردينان» وزوجته في مدينة «سراييفو» على يد طالب صربي يدعى «جيفريلو برنسيب» في ٢٨ حزيران (يونيو) ١٩١٤، وتوجه الانذار النمساوي الشهير الى بلاد الصرب (صربيا) في ٢٣ تموز (يوليو) للسماح لبعثة قضائية نمساوية بالدخول الى الصرب للاشراف على التحقيق، بالإضافة الى بعض المطالب الاخرى. وكانت مدة الانذار ٤٨ ساعة لم تستجب بنهايته صربيا لقبول الطلب النمساوي الخاص بالبعثة القضائية، مما أدى الى اعلان الحرب عليها في ٢٨ تموز (يوليو) ومهاجمتها من قبل النمسا. وبتاريخ ٣١ تموز (يوليو) ١٩١٤ اعلنت روسيا التعبئة العامة، فشتت ألمانيا عليها الحرب في اول آب (اغسطس) من العام نفسه، كما شنت الحرب على فرنسا في الثالث منه.

الجبهة الغربية : في العام ١٩٠٥ كان المارشال «شليفن» رئيساً لاركان حرب الجيش الألماني. ووضع هذا القائد خطته الشهيرة في مهاجمة فرنسا بهدف سحق الجيش الفرنسي بحركة التفاف واسعة النطاق خلال بلجيكا ودوقية «لكسمبورغ» (انظر شليفن «خطه»)، على ان تبقى فرق قليلة من الجيش الألماني على حدود روسيا لان هذه الاخيرة كانت باعتقاد «شليفن» بحاجة الى اكثر من شهرين لتنتهي من حشد جيوشها وإرسالها الى الجبهة بسبب رداءة المواصلات في روسيا، حتى اذا انتهى الجيش الألماني من فرنسا

دفع بكل قواته الى روسيا . واذ قدر للجنرال «مولتكه الاصغر» رئيس اركان حرب الجيش الالماني العام ١٩١٤ ان يقود الجيش الالماني في معاركه الاولى ، فهو لم يطبق خطة «شليفن» تطبيقاً كاملاً ، فانقص عديد القوى الموجهة نحو فرنسا بمقدار عشرين بالمة ، معززاً قواته المرابطة في بروسيا ، ثم ان المانيا لدى اقتحامها دوقية لوكسمبورغ ، في ٢ آب (اغسطس) ، ارسلت انذاراً الى بلجيكا بالسلاح لجنودها بالمرور من اراضيها الى فرنسا ، ولكن بلجيكا رفضت وقاومت . وهكذا فن جهة خفض «مولتكه» حجم قواته المهاجمة غرباً عبر بلجيكا ، ومن جهة ثانية خسر عنصر السرعة بتوجيه انذاره الى بلجيكا بالمرور ، وهما ركيزتان كانتا في اساس خطة «شليفن» .

ابتدأت مهاجمة القوات الالمانية لبلجيكا في الخامس من آب (اغسطس) وانتشر الهجوم على محاور خمسة ، يتألف كل منها من جيش يقود الاول الجنرال «فون كلوك» وقد كلف بالتقدم باتجاه «بروكسل» ، ويقود الثاني «فون باولو» وقد اتجه نحو «نامور» ، والثالث يقوده الجنرال «فون هوسن» باتجاه «دينان» ، والرابع بقيادة الدوق «ورنبرغ» يتقدم باتجاه «لكسمبورغ-نوفشاتو» ، اما الخامس فكان بقيادة ولي العهد نفسه ، وكان عليه ان يتجمع بسين «ميتر» و«تيونفيل» ، ثم يتقدم نحو «لونغواي-مونيدي» . وكان على الجيش الثاني اقتحام مدينة «لييج» على محور تقدمه ، واسقاط حصونها المنيعه ، فارسل فيلقاً بقيادة «فون اميش» جوهرت قواته بدفاع ضار ، فارسل «فون بولو» رئيس اركان حربه الجنرال «لودندورف» ليكون مع «فون اميش» وفي ليل ٦-٧ آب (اغسطس) نصب «لودندورف» نفسه قائداً لإحدى الفرق مكان قائدها الذي قتل في المعركة ، وتمكن من المرور بين ضفين من المدافعين والاستيلاء على مدينة «لييج» نفسها ، وكان هذا الحدث كافياً لوضع اسم الجنرال «لودندورف» في الواجهة حتى اصبح فيما بعد رئيساً لاركان حرب الجيش الالماني .

عندما رأى ملك البلجيك ، الذي كان يقود الجيش البلجيكي بنفسه ، قوة اندفاع الجيش الالماني ، ورأى عجزه ، قرر التراجع نحو حصون «انقرس» في ٢٠ آب (اغسطس) . ودخلت انكلترا الحرب بجانب بلجيكا وفرنسا في ٤ آب (اغسطس) ، لأنها كانت ضامنة سلامة بلجيكا بموجب اتفاق دولي . وبين التاسع من آب (اغسطس) والثاني والعشرين

منه ، ظلت السفن البريطانية تنقل القوى من انكلترا الى مرفأ «بولون» في فرنسا ، تحت ستار كثيف من السرية ، حتى ان الشعب البريطاني لم يعلم به في حينه . وبلغ حجم القوات البريطانية التي ازلت حوالي سبعين ألفاً ، بقيادة الجنرال «فرنش» . وفي اليوم الرابع والعشرين من آب (اغسطس) دخلت هذه القوات المعركة في جهة «مونس» بينما كان الالمان قد دخلوا العاصمة (بروكسل) ، (١٩-٢٠ آب (اغسطس)) بقيادة الجنرال «فون كلوك» . وتتابعت الجيوش الالمانية في التقدم غرباً ، وغرباً جنوباً ، داحرة امامها الجيش الفرنسي الخامس بقيادة الجنرال «لانزك» والجيش الانكليزي حتى وصلت الى نهر «المارن» . ومنذ الايام الاولى للمعركة وجهت القيادة الفرنسية (الجنرال «جوفر» رئيس اركان حرب الجيش الفرنسي) جيشين نحو «اللزاس» و«اللورين» ، بعد ان خيل لها ان الحامية الالمانية هناك غير منيعة ، الا ان تحيلها كان خاطئاً ، لذا صد الجيشان بسهولة . وفي مطلع ايلول اقترب «فون كلوك» من باريس وتجاوزها دون مهاجمة نطاقتها الدفاعية القوية ، وكانت الحكومة الفرنسية قد اخلتها الى «بورديو» في اليوم السابق - الا انه ترك قرب العاصمة فرقة الحماية مجنبتة فيما تابع التقدم غرباً ، وفي اليوم الخامس من ايلول (سبتمبر) هاجم الجيش الفرنسي السادس بقيادة الجنرال «مونوري» تلك القوة فدفعها امامه وازل بها خسائر فادحة ، وعندما علم الجنرال «فون كلوك» بهذا الامر اضطر الى ترك مركزه على نهر المارن والتوجه لنجدة الفرقة الالمانية المتقهقرة ، فانكشف الجناح الايمن للجنرال

«فون باولو» . وكان الجنرال «جوفر» يتحين الفرصة للانقضاض على الجيوش الالمانية ، ولما سحبت له بوجود تلك الثغرة بين الجيشين الالمانيين الاول والثاني ، اصدر اوامره في السادس من ايلول (سبتمبر) بالهجوم العام فتحرك الجيش الفرنسي الخامس بقيادة الجنرال «فرانشه دي سبري» الذي عين مكان الجنرال «لانزك» ، والجيش الفرنسي التاسع بقيادة الجنرال «فوش» ، والجيش البريطاني بقيادة الجنرال «فرنش» . وكان معهم ما لا يقل عن ألف مدفع . ودار القتال بين مليونين من الجنود بحيث اعتبرت معركة «المارن» هذه من اكبر المعارك في التاريخ (انظر المارن «معركة»).

اضطر الالمان الى الانسحاب ، وقد تقهقروا على محاذة نهر «اليسن» اما الجنرال «مولتكه» رئيس اركان حرب القوات الالمانية فقد دفع ثمن فشل المعركة بأن عزله الامبراطور من منصبه وعهد برئاسة الاركان العامة الى وزير الحربية «فالكنهاين» . واذ كان الالمان قد اعتبروا معركة المارن فشلاً لهم ، فان الفرنسيين لم يستطيعوا التمسك بانتصاراتهم ، ذلك أنهم استطاعوا وقف الزحف الالماني عبر المارن ولكنهم لم يقدروا على تنظيف الاراضي الفرنسية التي ظل الالمان يقاتلون فيها طوال أعوام الحرب الاربعة كراً وفرأ ، حتى ان معركة المارن لم تكن بالفعل معركة واحدة بل عدة معارك اطلق على مجموعها اسم المكان الذي جرت فيه وهو ضفاف نهر المارن . واشهر معركة كانت معركة «فردان» التي حصلت في العام ١٩١٦ وبطلها الجنرال «بيتان» الذي لقب ببطل «فردان» (انظر «فردان «معركة») ومعركة «شومان دي دام» ، في

جنود ألمان ذاهبون إلى الجبهة

جنود فرنسيون ذاهبون إلى الجبهة

١٩١٤ عندما هاجمها الروس بجيشين الاول بقيادة الجنرال «زنكامف» والثاني بقيادة الجنرال «سافرونوف» ويعدان حوالي ٥٠٠ ألف جندي . اما عديد القوى الالمانية في روسيا فكان الجيش الثامن بقيادة الجنرال «برتيوز» . دار القتال في الايام الاولى لشهر آب (اغسطس) واحرز الروس انتصارات على الجيش الالمانى ، الذي اضطر الى التراجع تحت ضغط الجيش الروسي الاول فيما كان الجيش الروسي الثاني يوالي زحفه فتسقط في يده المدينة تلو الاخرى . امام هذه الهزائم الالمانية عزل «مولتكه» قائده في روسيا واستقدم الجنرال المتقاعد «هندنبرغ» الذي كان قد ذاع صيته في حرب ١٨٧٠ ، واسند اليه قيادة القوى في روسيا وعين له رئيساً لاركان حربه الجنرال «لودندورف» الذي طارت شهرته في معارك بلجيكا . وفي ٢٣ آب (اغسطس) وصل «هندنبرغ» و«لودندورف» الى مركز قيادتهما الجديد في روسيا الشرقية وكان الالمان قد جلوا عن شمالي روسيا الشرقية وارتدوا الى «كوفنبرغ» ، حيث تمحيهم حصونها الامامية ، بينما احتل الروس اكثر روسيا الشرقية ، الا ان الجيشين الروسيين المهاجمين ابتعدا الواحد منهما عن الآخر ، دون ان يؤمنا الارتباط والتنسيق ، وقد اسكرتهما نشوة النصر .

بدأت القيادة الالمانية الجديدة تستعد للهجوم ، فجمعت ما لا يقل عن ١٥٠ ألف جندي ، واستقدمت جميع المدافع التي كانت في الحصون ، وذلك بسرعة مذهلة مكنتها من اطلاق هجومها على الجيش الروسي الثاني في السابع والعشرين من آب (اغسطس) فطوقته ودمرت اكثر من اربعة اجناسه في معركة «تانيبرغ» (انظر تانيبرغ «معركة») ، حيث القت ثلاث فرق السلاح من اصل خمسة ، وتمزق باقي الجيش (٣١ آب اغسطس) وانتحر قائده برصاص مسدسه . وبقي الجيش الروسي الاول في تقدمه المنتصر ، ويظهر بأنه لم يكن على علم حتى ذلك الوقت بما حل بالجيش الثاني ، فابتعد كثيراً عن مركز تمويته حتى اشرف على منطقة البحيرات المازورية التي تعتبر حاجزاً طبيعياً هاماً ..

كانت الخطة الالمانية تقضي بمهاجمة الجنرال «زنكامف» ودفعه نحو البحيرات المازورية تمهيداً للانقضاض عليه وسحقه ، وقد حصل ذلك بالفعل ، وما ان اطل يوم التاسع من ايلول (سبتمبر) حتى اطلق «هندنبرغ» هجومه دانعاً الجيش الروسي امامه ومضيقاً عليه الحناق حتى انزل فيه خسائر فادحة اضطرته الى اصدار اوامره بالتراجع تاركاً بعض

العام نفسه (انظر شومان دي دام «معركة») . وكانت حصيلة المعارك تلك ، ابي مجمل معارك المارن ، حوالي المليون من القتلى .

المعارك النمساوية الصربية :

اعلنت النمسا الحرب على صربيا في ٢٨ تموز (يوليو) ١٩١٤ ، وتقدمت ثلاثة جيوش نمساوية الى حدود صربيا ، وعهد بالقيادة الى حاكم «البوسنة» و«المهرسك» الجنرال «بوتوراك» وقاد الجيش الصربي الجنرال «بوتنيك» . في ٢ آب (اغسطس) بدأ الجيش النمساوي الخامس بالتقدم فاجتاز «درنيا» بين «رفورنيك» و«ليزبوفيا» بعد مقاومة عنيفة من الصربيين ، بينما كانت الفرقة الرابعة من الجيش الثاني تدخل «شابات» بدون مقاومة ، وكانت القوة النمساوية ضد الصرب غير كافية . وأدى ذلك الى فشل الهجوم النمساوي الذي انتهى بمعركة «جادار» ثم باسترداد «شابات» على يد الصربيين بعد اثني عشر يوماً من انطلاقه .

في الثالث من شهر تشرين الاول (اكتوبر) اطلق النمساويون ٣٠٠ ألف جندي استطاعوا بهم احتلال قسم كبير من الصرب ودخلوا «بلغراد» في ٢٨ تشرين الثاني (نوفمبر) وتابعوا تقدمهم في الاراضي الصربية ما يقارب سبعين ميلاً . إلا ان الصربيين تلقوا معونات كبيرة ونجذات من الحلفاء ، مكنتهم من القيام بهجوم عام في الثاني من كانون الاول (ديسمبر) ، تراجع الجيش النمساوي على اثره نحو نهر «درنيا» ، واستعاد الصربيون بلغراد (الخامس عشر منه) وطردوا النمساويين من اراضيهم منزولين فيهم خسائر قدرت بما لا يقل عن ١٠٠ ألف جندي . اما على الجبهة الروسية-النمساوية ، فقد بدأت المعارك في «غاليسيا» في ١٥ آب (اغسطس) واشتركت فيها ثلاثة جيوش نمساوية مقابل اربعة جيوش روسية ، وكان الهجوم الروسي شديداً حتى انه تمكن من دحر النمساويين مسافة ١٥٠ ميلاً من نهر «ويساوكا» ، بينما كانت القوات النمساوية تهاجم في بولونيا الروسية ، وتصل حتى بلدة «كراسنيك» وتدحر جيشين روسيين على التوالي ، ولكن انتصارات الروس في «غاليسيا» لم تمكن النمساويين من متابعة تغذية جبهتهم في بولونيا ، فاضطروا الى التراجع آخذين مراكزهم الدفاعية حول حصون «برذميسل» المنبوعة .

الجبهة الشرقية :

بدأ القتال بين القوات الالمانية والقوات الروسية في روسيا الشرقية في اوائل شهر آب (اغسطس) .



عربة مدرعة بلجيكية (منيرفا)

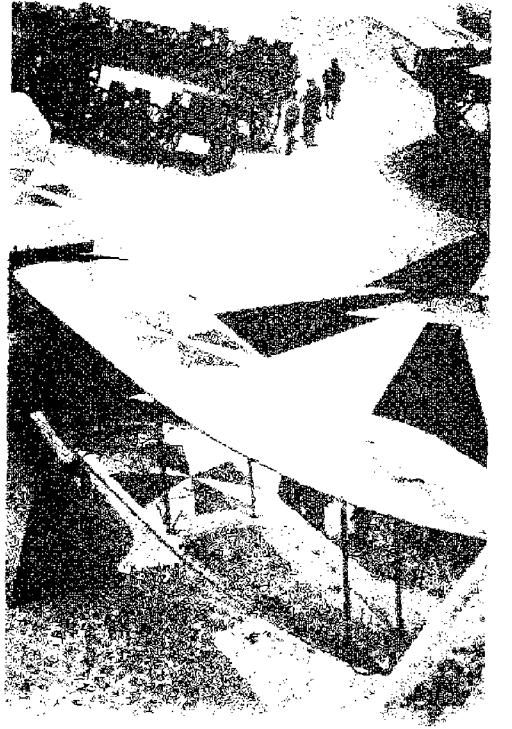

طائرة حربية المانية (اقياتيك)



دبابة ألمانية أسرها الحلفاء



دبابة تقطر مدفعاً ألمانياً من الغنائم



القنّاع والبندقية والخنق : أسلحة الحرب



طائرة حربية فرنسية

رشاش مركب على طائرة



شهر آب (اغسطس) ١٩١٤ ، وخففت عبثاً ثقيلًا عن بريطانيا مكبها من نقل بعض سفنها الى المحيط الهندي ، والتفرغ ببعضها الآخر لملاحقة الاسطول الألماني .

حصلت بعض المواجهات البحرية اهمها ، ما حصل في الثاني من تشرين الثاني (نوفبر) وأدى الى اغراق الطرادين الانكليزيين «موغوث» و«غودهب» ، وما حصل في ٦ كانون الاول (ديسمبر) ١٩١٤ في جزر «فالكلاندي» وأدى الى اغراق الدارعتين الألمانييتين «شارهورست» و«غنيسلو» ، أما الهجامة الكبرى فهي التي حصلت بين الاسطولين الألماني والبريطاني في ٣١ آذار (مارس) ١٩١٦ وكان الاسطول الألماني بقيادة الاميرال «شير» والاسطول البريطاني بقيادة الاميرال «جليكو» ودارت معركة عنيفة كان يمكن للبريطانيين فيها ان يقضوا على الاسطول الألماني لولا ان استطاع الافلات ولم يقم البريطانيون بملاحقته . وكانت حصيلة المعارك التي انتهت في اليوم نفسه ، خسارة ثلاث مدمرات بريطانية ، وثلاثة طرادات ، وثمان مدمرات ، وخسر الالمان دارعة واحدة ، وخمس مدمرات ، وخسة طرادات .

تجميد الجبهة الغربية :

اخذ الالمان ، بعد انكسارهم في معركة «المارين» يفكرون جدياً بمهاجمة الشمال ، خصوصاً بعد ان احتلوا «انقرس» ودكوا حصونها، مكرهين الجيش البلجيكي على اخلائها، ودافعين امامهم الجيش الانكليزي الذي خف للمساعدة . وقد تم الاتفاق بين «غليوم الثاني» والجنرال «فالكهناين» القائد العام للقوات الألمانية على ان يقوم الالمان بهجوم جديد يكون هدفه احتلال «كاليه» والقضاء على المواصلات الانكليزية في بحر «المانش» بسين جزيرتهم والقارة الأوروبية . وكان الجنرال «فرنش» القائد العام للقوات الانكليزية ، كثير الاهتمام بالمرافئ الفرنسية «دنكرك» و«كاليه» و«بولوني» ، وكان يعتقد انه اذا تمكن الالمان من احتلال هذه المرافئ فان انكلترة تتعرض للخطر . ولذلك قرر الانسحاب بجيوشه من «الايسن» الى «الفلاندر» رغم اعتراضات «جوفر» ، بينما كان الجيش البلجيكي ، الذي تمكن من مغادرة «انقرس» ويعد ثمانين ألف جندي ، قد اخذ مكانه على نهر «الايسن» والتحق به الملك «البرت» ، رافضاً ان يتبع حكومته الى «الهافر» ، ومصمماً على الدفاع عن الارض البلجيكية او ما تبقى منها . بدأ الالمان هجومهم في ١٩ تشرين الاول

القوى في مشاغلة الالمان ، ومنعهم من اللحاق بجيشه المتقهقر وسميت المعركة «بمعركة البحيرات المازورية» (انظر البحيرات المازورية «معركة») . والتصقت معركتا «البحيرات المازورية» و«تانيبرغ» باسم القائدين الالمانيين «هندنبرغ» و«لودندورف» واعتبرتا من اهم المعارك في الحرب العالمية الاولى ، اذ خسر فيها الروس نصف معداتهم الحربية تقريباً . تابع الالمان تقدمهم شرقاً حتى تم لهم طرد الروس من بروسيا الشرقية ، وبالنظر الى تدهور وضع النمسا في بولونيا ، أنشأ الالمان الجيش التاسع ، واسندوا قيادته العامة الى الجنرال «هندنبرغ» بالاضافة الى قيادة الجيش الثامن ، وبدأ الهجوم الألماني على بولونيا في ٢٨ ايلول (سبتمبر) سريعاً وقوياً . وفي اوائل تشرين الاول (اكتوبر) وصل الالمان الى نهر الفستولا .

كان الروس خلال هذه الفترة ، يحشدون قوات كبيرة ، اذ انهم حشدوا اربعة جيوش قادها عم القيصر (الفراندوق) «نيقولا» الذي كان يشغل منصب القائد العام للقوات المسلحة الروسية ، وانطلقت دافعة امامها الجيش التاسع الألماني الذي اضطر الى التراجع متكبداً نحو اربعين ألف قتيل وجريح وأسير ، ولم يكن امام «هندنبرغ» اي سبيل الا تغيير خطته فاستطاع قطع تماس مع الروس ونقل الجيش التاسع بالسكك الحديدية على غفلة منهم ، الى مواقع اخرى واطلقه في العاشر من تشرين الثاني (نوفبر) على ميمنة الجيوش الروسية . وفي ١٨ منه تم تطويق «لودز» والقوة الروسية التي حولها ، والتي لا تقل عن مئة وخمسين ألف جندي ، الا ان الروس استداروا فيما بعد على هذا الجيش الألماني ، واضطروه الى الانسحاب دون أن يستطيعوا دحرجه .

المعارك البحرية :

عندما نشبت الحرب ، كان للالمان خارج بلادهم المراكب الحربية الآتية : «شارهورست» ، غنيستاو ، امدين ، نوربرغ» ، بالاضافة الى «ليزيغ» في الصين ، و«كونغسبرغ» في شمالي افريقيا والمحيط الهندي ، ومراكب حربية اخرى صغيرة . وكان لالمانيا بواخر تجارية جهزتها بالمدافع عند اعلان الحرب وأمرتها بالبحث عن السفن الانكليزية والفرنسية واقتناصها . ولما كانت الاميرالية البريطانية قد جمعت معظم اساطيلها في بحر المانش تحسباً لأي هجوم ألماني على الجزيرة البريطانية ، فقد خلا الجو للسفن الألمانية فسيطرت على البحار مدة من الزمن حتى اعلنت اليابان الحرب في اواخر

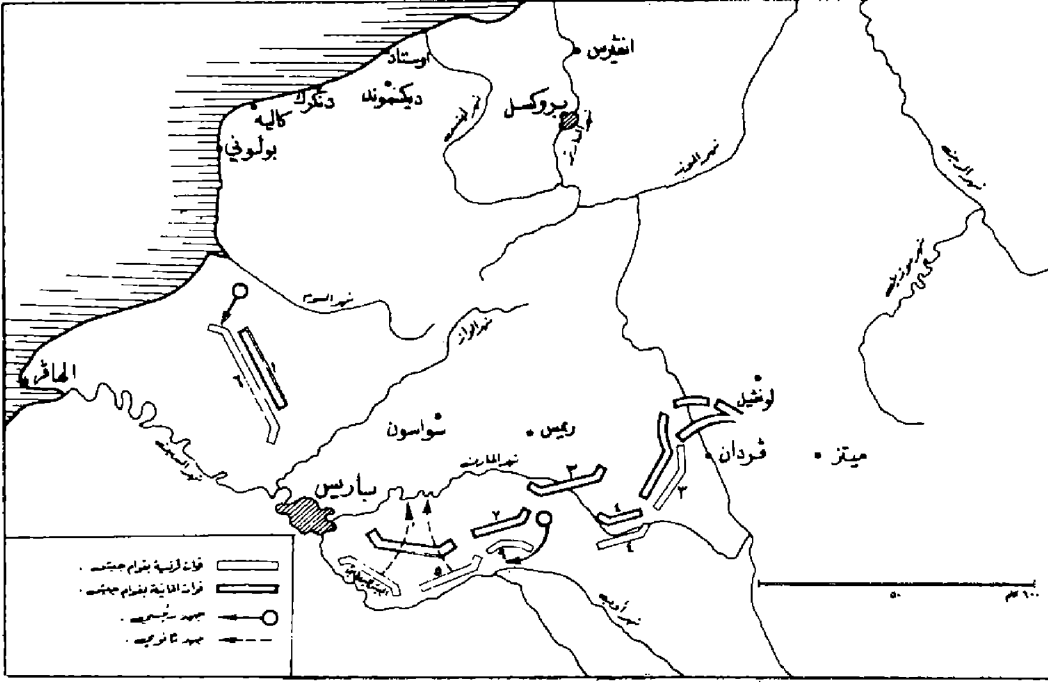

تجميد الجبهة الغربية وبداية حرب الخنادق

(أكتوبر) ١٩١٤ ، واجبروا القوة البلجيكية التي امامهم على التراجع . وفي اليوم التالي استطاعوا تدمير تلك القوة ومواجهة الجيش البريطاني ، فدارت معارك بقيت عدة ايام قاتل فيها الجنود من الطرفين ، دون راحة أو توقف ، وانتهى القتال بان تمكن الالمان من الاستيلاء على «ديكسمود» . ثم وقف الحصان الواحد قبالة الآخر، ومن حدود سويسرا الى البحر ابتدأت حرب الخنادق، ثم تجمدت الجبهة الغربية على ذلك الشكل من القتال ، طيلة سني الحرب ، ويبدو ان احراز اي انتصار حاسم ، من قبل اي من الفريقين ، كان بعيد الاحتمال ، حتى ان بريطانيا كانت تتحجم عن تعزيز قواتها في الجبهة الغربية مفضلة توجيه ثقلها الى مواطن الضعف خارج تلك الجبهة ، ومعتبرة ان اي جهد عسكري يبذل في الساحة الغربية هو جهد ضائع . ولما كانت بريطانيا قد تزعمت السياسة الحليفة كلها اعتباراً من العام ١٩١٥ ، فلقد أثرت بشكل غير مباشر في تجميد الجبهة الغربية ، يضاف الى ذلك ان اتساع الجبهة وطولها الهائل وتحولها الى حروب خنادق وتحصينات قد جعل امكانيات المناورة محدودة جداً بحيث اقتصر على القتال الجبهوي او كادت مما افقد القادة العسكريين جزءاً كبيراً من حرية العمل .

دخول تركيا الحرب :

كانت تركيا ، منذ عدة سنوات ، تتجاوب مع السياسة الالمانية ، ويرجع ذلك الى ان المانيا ساعدتها في قروضها الخارجية ، كما قامت بانشاء الخطوط الحديدية وبتدريب الجيش التركي على يد بعثة عسكرية المانية . وكان رجال «حزب الاتحاد والترقي» الذين يسيطرون على سياسة الدولة العثمانية يميلون الى المانيا بطبيعتهم ، وهم : طلعت ، وأنور ، وجمال (وزراء الداخلية الحربية والبحرية) . وفي اوائل خريف ١٩١٤ والحرب مشتتة في اوروبا ، كان يكفي اي حدث في تركيا ، ولو بسيط الى دفع الدولة الى الحرب ، والواقع ان التجاه الطرادين الالمانيين «غوبن» و«برسلو» الى الدردنيل هربا من الاسطول الانكليزي الذي كان يطاردهما ، وعلان الاتراك شراءهم هذين الطرادين قولاً لا فعلاً، باعتبار ان معاهدة ١٨٤١ حظرت مرور السفن في الدردنيل، خلال الحرب ، قد جر تركيا الى نصف المسافة بينها وبين الحرب . ولم يكن حجز الباخرتين التركيتين من قبل بريطانيا ، اللتين اوصت تركيا على صنفهما في الاحواض الانكليزية ، وكان ثمنهما قد صار جمعه بواسطة اكتتابات شعبية ، الا الدفعة

بحرياً لوحده كافياً لتدمير قلاع الدردنيل وفتحه والدخول الى بحر «مرمره» .

ابتدأ الهجوم في السادس من آذار (مارس) وظل الاسطول البريطاني يهاجم المضائق والحصون الداخلية حتى ١٢ منه دون التمكن من الحصول على سيطرة ما ، وعندما عاود البريطانيون الكرة في ١٨ آذار (مارس) ، كان الاتراك قد بثوا كثيراً من اللغام حول المكان الذي حصل فيه الهجوم اول مرة ، مقدرين ان الهجوم التالي سيقع في المكان نفسه . وقد صح ما توقعه الاتراك ، وكانت النتيجة ان مي الاسطول بخسائر كبيرة من جراء اللغام . (انظر الدردنيل ، حملة)

بعد هذه الفواجع ، قررت بريطانيا استئناف القتال برأ وبحراً ، فارسلت امدادات وتعزيزات وقوى برية وعينت الجنرال «هاملتون» قائداً لهذه القوى ، بينما بقي الاميرال «غاردن» قائداً للاسطول البحري امام «الدردنيل» وكان لا بد ، لأجل الانزال في «غاليبولي» من التنسيق بين الاسطول والقوى البرية .

الانزال في غاليبولي :

في ٢٤ آذار (مارس) سافر الجنرال «هاملتون» الى الاسكندرية ليقوم فيها بتنظيم الجيش الذي سيكلف باقتحام الدردنيل . وفي اليوم نفسه عينت الحكومة العثمانية الجنرال «فون سندرس» الالمانى ورئيس البعثة العسكرية الالمانية في تركيا ، قائداً للقوات العثمانية في الدردنيل، وكانت تتألف من الجيش

الاخيرة التي اوصلت تركيا الى ساحة المعارك . يضاف الى كل ذلك ان الاتراك كانوا يشعرون ، منذ مدة بالخطر الروسي على حدودهم ، ولما كانت انكلترا بعيدة عنهم وعن مساندتهم ، فلم يكن امامهم سوى مساندة الالمان . وعلى ذلك عقدوا سراً معاهدة مع المانيا بتاريخ ٢ آب (اغسطس) ١٩١٤ .

كانت أولى دلائل الحرب التركية ارسال الطرادين الالمانيين ، فجأة ودون سابق انذار ، نحو ميناء «اوديسا» الروسي ، وضربه بالقنابل في ٢٨ تشرين الاول (اكتوبر) ١٩١٤ ، ودخلت تركيا الحرب في اليوم التالي . وبمجرد دخول تركيا الحرب اغلقت «الدردنيل» ، وكان ذلك العمل ضربة كبرى لروسيا ، لأنه قطع عنها طريق الامدادات عبر البحر الابيض المتوسط ، فارسل الفرانديك «نيقولا» عم القيصر ، رسالة الى اللورد «كيتشر» وزير الحربية البريطاني ، يستحثه فيها على فتح جبهة جديدة لتخفيف الضغط عن روسيا ، فكانت حملة «الدردنيل» في اوائل شهر شباط (فبراير) من العام ١٩١٥ .

كانت اكثر الاستعدادات البحرية لمهاجمة الدردنيل قد انتهت وقررت الحكومة اليونانية التخلي عن جزيرة «مدروس» لتكون قاعدة للاعمال البحرية ضد الدردنيل ، ولكن اللورد «كيتشر» رفض ان يقدم للبحرية البريطانية في مهاجمة الدردنيل جندياً واحداً ، اذ لم يكن بوسعها اقتطاع أية قوى من الجبهات البرية ، كما انه كان يعتقد ان هجوماً

واعظم قدراً ، وظل يتفاعل على ضوء حرب الغواصات التي فرضتها ألمانيا ، حتى قادها الى أتون النار . الى جانب اغراق « لوزيتانيا » دخلت ايطاليا الحرب مع الحلفاء في ٢٠ أيار (مايو) ١٩١٥ مما اعطى هؤلاء دفعاً جديداً ، وجعل الحرب تأخذ مجرى آخر . في اليوم التالي لدخول ايطاليا الحرب شنت القوات الايطالية هجوماً على النمسا في مجاذة نهر « ايززو » . وفي اواخر شهر ايار (مايو) كان الايطاليون قد تقدموا ما يقارب ١٠٠ كيلومتر في الاراضي النمساوية ، وظلت المعارك تحتدم بين الايطاليين والنمساويين في شهري حزيران وتموز (يونيو ويوليو) ولكن دون نتائج ظاهرة ، وبالنسبة الى الخسائر الكبيرة التي مني بها الجيش الايطالي فقد اضطر الى التركز في خنادقه بمواجهة القوى النمساوية .

وفي الجهة الشرقية تمكن الالمان من دحر الروس وطردهم من الاراضي النمساوية ، كما احتلوا بولونيا الروسية ، ولما كانت الجهة الغربية قد تجددت في الخنادق ، وكذلك الجهة الايطالية النمساوية ، فقد حول الالمان جهودهم الى صربيا بقصد فتح طريق (برلين - الأستانة) وزاد الالمان قوة في عزمهم هذا انضمام بلغاريا اليهم وتوقيعها معاهدة عسكرية مع تركيا

قطعت القوات الالمانية - النمساوية بقيادة الجنرال « ماكزن » قائد الجيش الحادي عشر نهر الدانوب واستولت على بلغراد في ٩ تشرين الاول (اكتوبر) ١٩١٥ ، بينما تمكن الجيش البلغاري من قطع الخط الحديدي بين صربيا وسالونيك في ١٦ منه ، ثم دخل « اسكوب » . وفي ٥ تشرين الثاني (نوفمبر) استولوا على « نيس » . وقد تم في تلك المعارك سحق الجيش الصربي وما تبقى منه نجح باتجاه الاراضي الالبانية . ثم تابع الجيش النمساوي تقدمه واحتل الجبل الاسود ، واضطر ملكه الى الاتجاه الى فرنسا مع عائلته . والواقع انه بعد نجاح القوات الالمانية والنمساوية والبلغارية في احتلال صربيا ، تمكن البلغار من صد الهجوم الذي قام به الحلفاء من جهة « سالونيك » ، كما ان طرد الروس من النمسا اثار غضب القيصر فعزل قائد جيشه الفرانديك « نيقولا » وتولى القيادة العامة بنفسه .

المعارك الجوية :

لم يكن سلاح الجو في اوائل الحرب العالمية الاولى من الخطر بحيث يؤثر على سير الحرب ، كما ان الدول المتحالفة لم تكن قد اولته العناية



الجهة تتحول إلى خط من الخنادق المترجعة (شامباني)

رفض فكرة الانسحاب حتى زار الجهة بنفسه ، وابتدأ الانسحاب الانكليزي من « غاليبولي » في اليوم السابع من كانون الاول (ديسمبر) ، وانتهى جلاء آخر جندي للحلفاء في ٨ كانون الثاني (يناير) ١٩١٦ وكان الجلاء منظماً ، لم يفتن اليه الاترك إلا في اواخر مراحلها .

تطور جديد :

في الساعة الثانية من ٧ ايار (مايو) ١٩١٥ اغرقت غواصة المانية الباخرة الاميركية العظيمة « لوزيتانيا » وكانت في طريقها من « نيويورك » الى « ليبربول » . وهي باخرة غير حربية وعلى متنها ألفا راكب ، غرق منهم ١٢٠٠ معظمهم من الاميركيين ، مما احدث ضجة كبرى في الولايات المتحدة كانت من اهم اسباب حمل الولايات المتحدة الاميركية على دخول الحرب الى جانب الحلفاء في ٢ نيسان (ابريل) ١٩١٧ . ومع ان الولايات المتحدة كانت تقدم طيلة المدة السابقة لاغراق السفينة ، المساعدات المادية الى الحلفاء ، الا ان هذا الحادث قد جعل تلك المساعدات اكبر حجماً

الخامس التركي . وفي اليوم الخامس والعشرين من شهر نيسان (ابريل) ١٩١٥ اصدر الجنرال « هاملتون » امره الى الجنود بالنزول الى البر في الجهة الغربية من « غاليبولي » ، كما زلت القوة الفرنسية على الضفة الآسيوية ، وكان مجموع القوى المعدة للانزال ستين ألف جندي . ودارت على الشاطئ معارك شديدة وحامية ، وبمضي اربع وعشرين ساعة تمكن الحلفاء من انزال عشرين ألف جندي ، وبقيت المعارك حتى التاسع من شهر ايار (مايو) خسر فيها الحلفاء عشرين ألفاً ، ولقد كان مصطفى كمال (رئيس الجمهورية التركية فيما بعد) قائداً للفرقة ١٩ التي حاربت هذا الانزال ، كما ان الجنرال « غورو » القائد العام للقوات الفرنسية في « غاليبولي » قد جرح بقتلة واخلى الى فرنسا . ولقد استطاع « مصطفى كمال » رد جميع الهجومات الانكليزية حتى ذاعت شهرته . وأدى فشل الحلفاء الى عزل الجنرال « هاملتون » وتعيين الجنرال « مورو » مكانه . ونصح « مورو » القيادة السياسية البريطانية بالانسحاب من « غاليبولي » ، ولكن للورد « كاتشر »

الكافية ، فلقد كانت بريطانيا لا تملك من هذا السلاح سوى ستين طائرة ارسل منها ست وثلاثون الى الجبهة الفرنسية ، كذلك كانت باقي الدول المتحاربة لا تملك من الطائرات سوى أعداد هزيلة .

وقد كلف سلاح الجو في ابتداء الحرب ، بعمليات استكشاف واستطلاع تمهيداً لتعيين الاهداف للقصف المدفعي ، او تمهيداً لرصد تحركات العدو ومعانعة نشاطاته ومراكز قيادته ، ولكن بعد اشهر من ابتداء المعارك ، عكفت الدول المتحاربة على تطوير امكانيات الطائرة ، فابتدأ الفرنسيون بتجهيز طائراتهم بالقنابل الصغيرة ، وتوجيه تلك الطائرات نحو اهداف تكتيكية هامة ، ثم سرعان ما اخذت الطائرة كوسيلة قتال ، تكبر حجماً ، وتزداد فعالية ، ويزيد الى جانب ذلك استعمالها . ويذكر في هذا الصدد هجوم الطائرات الانكليزية على قرية « تلت » مقر هيئة اركان الجيش الالماني ، كما صادف وجود القيصر فيها ، فنجا بأعجوبة .

الا ان العمليات الجوية بين المتحاربين ، وتطوير الطائرة كسلاح هام في المعركة ، لم تكن وفقاً على دولة دون اخرى ، بل كان هناك نوع من التعادل في القوى الجوية ، ولكن الالمان تفوقوا على خصومهم بعمليات المناطيد « زبلن » حيث وقعت اول غارة من هذا النوع في ١٩ كانون الثاني

(يناير) من العام ١٩١٥ ، عندما اغار منطاد الماني على مرفأ « نورفك » وتعددت بعد ذلك غارات المناطيد ، الا ان تأثيرها كان محدوداً .

قناة السويس :

كانت مصر لا تزال ، بالاسم فقط ، مقاطعة من مقاطعات الامبراطورية العثمانية ، اما بالفعل فقد كانت تحت السيطرة البريطانية ، وما ذلك الا لاهمية قناة السويس كطريق يصل انكلترا بالهند واستراليا ونيوزيلندا ، بالاضافة الى كونها طريق المواصلات البحرية التجارية لدول العالم . وعند اندلاع الحرب انصرفت بريطانيا الى تحصين قناة السويس بمساعدة فرنسا ، كما رفعت عديد حاميتها من خمسة آلاف حتى وصلت الى ستين ألفاً تقريباً بقيادة الجنرال « ماكسويل » . وعندما اعلنت تركيا الحرب ، كان الجيش الرابع ومركز قيادته دمشق ، يضم حوالي ستين ألف جندي ، وفي شهر تشرين الثاني (نوفمبر) ١٩١٤ عين احمد جمال باشا قائداً لهذا الجيش . فاخذ يعد العدة لاحتحام قناة السويس وتحرير مصر من الاحتلال البريطاني . ولم يكن يعتمد فقط على القوة العسكرية ، بل كان اعتماده في الدرجة الاولى على تجاوب الشعب المصري ، آملاً بأن ينتفض هذا الشعب على البريطانيين بمجرد وصول حملة جمال باشا الى اراضيه .

الوحدات الأميركية تستعد للتوجه نحو اوربا



كانت خطوط المواصلات ضيقة جداً في تركيا ، والسكك الحديدية قليلة ، وما يوجد منها لا يزيد عن خط واحد ، فقد كان لدى تركيا خط حديدي يمتد من محطة حيدر باشا في العاصمة الى رياق ، ولكنه لم يكن متصلاً بخط حلب بسبب قيام جبال طوروس حاجزاً منيعاً . ومن رياق يمتد خط ضيق الى بيروت من جهة ، والى دمشق من جهة اخرى ، ومن دمشق يبتدئ خط الحجاز الذي يؤدي الى حيفا . كانت خطة جمال باشا ترمي الى مفاجأة البريطانيين والاستيلاء على الاسماعيليه ، فاذا تم له ذلك ، اغرق في القناة من السفن ما يمكنه من اغلاقها ومنع البواخر من عبورها ، ثم يقتحم مصر ويطردهم البريطانيين منها .

وبعد ترتيبات واستعدادات هائلة دامت عدة اشهر ، انطلقت الحملة ، بقيادة جمال باشا الصغير قائد القليل الثامن ، وضمت حوالي عشرين ألف جندي مع تسع بطاريات مدفعية ، عبر صحراء سيناء في مسيرة عسكرية كبرى ، كانت فيها الجمال والدواب الوسيلة الوحيدة في عمليات النقل اللوجستيكي . وقد مشت الحملة في وسط الصحراء ، ولم تأخذ طريق البحر ، لان الطريق القديم (طريق العريش) كانت تحت رحمة سفن الخلفاء ، وكذلك كان الطريق الآخر من « معان » الى « نخل » الى « العريش » تحت رحمة قنابل البريطانيين .

تقدمت القوة الاساسية للحملة ، من بشر السبع في طريق « العوجة » الى « الاسماعيليه » . وتقدمت قوة اخرى بطريق « العريش » نحو « القنطرة » . وكان جمال باشا الذي واكب الحملة بنفسه يهدف من وراء هذا التوزيع اهمام البريطانيين حول الهدف الاساسي لهجومه ، وجعلهم يعتقدون ان الهجوم سيكون على اكثر من جهة ، فيوزعون قواتهم على القتال ، بحيث يتمكن الجيش التركي من احتلال « الاسماعيليه » . بدأت المناوشات بين الحملة والبريطانيين في ٢٦ كانون الثاني (يناير) ١٩١٥ لكن المعركة لم تبدأ قبل الثالث من شهر شباط (فبراير) . وفي الثاني من ذلك الشهر هبت عاصفة هوجاء كانت سرعة الريح فيها تزيد عن الخمسين ميلا في الساعة ، فاغتمت الترك الفرصة وشنوا هجومهم فازلوا عشرين زورقاً محملة بالجنود ناحية « طوسوم » ، ولكن الانكليز كانوا يتوقعون ذلك ، وهذا ما جعلهم يتصدون لهذا الازال ، فلم يصل الى الضفة المصرية غير زورقين تمكن البريطانيون ، من أسر الجنود الذين فيهما . عندئذ امر جمال باشا الفرقة الخامسة بالهجوم جهة « سرايوم » ، وبدأت المدفعية تطلق قنابلها على

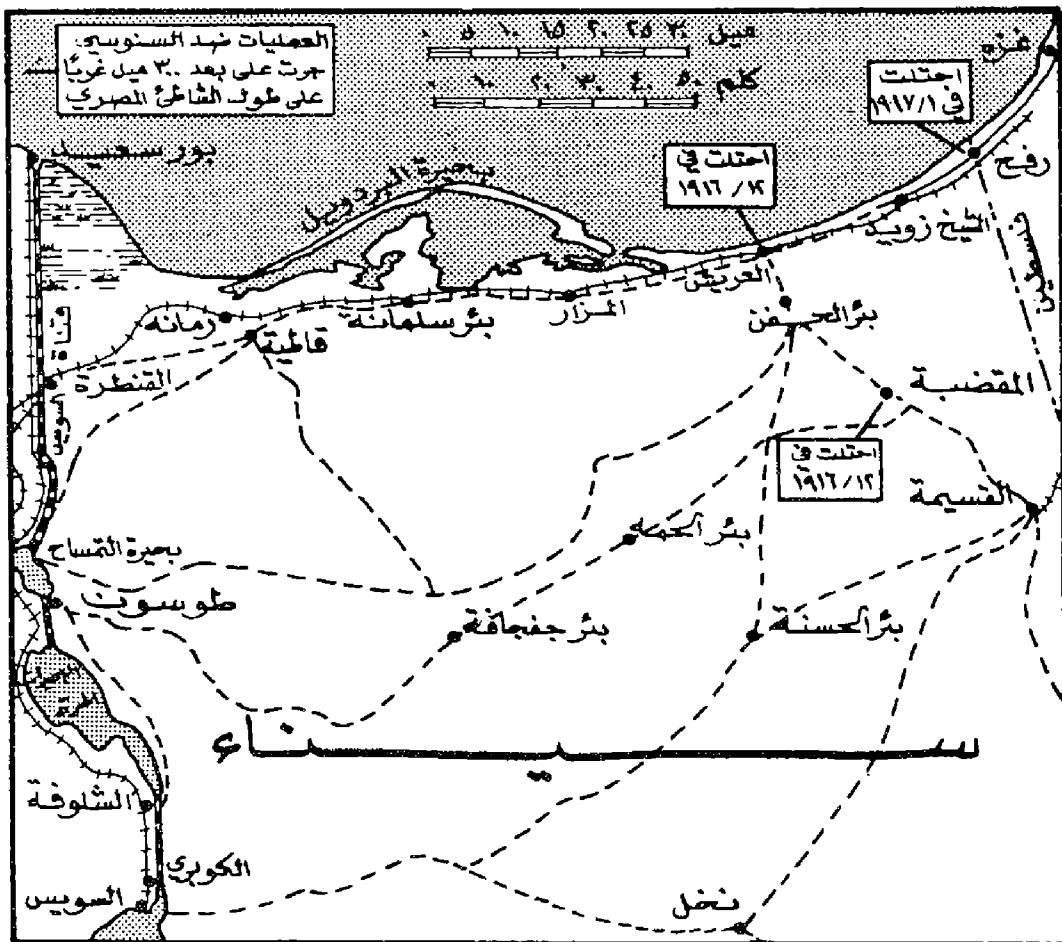

مشرح العمليات في سيناء وتواريخ احتلال بعض المدن

فواته قد تدرت على يد «نوري بك» شقيق «أنور باشا» من أمه و«جعفر باشا» العربي البغدادي اللذين قادا تلك القوات، وبقي يشن غاراته على الحدود المصرية حتى العام ١٩١٦، حين سحبت بريطانيا قواتها من الدردنيل، وعززت حامية مصر، مما مكّنها من دحر السنوسي وتشتيت قواته وأسر «جعفر باشا» وتولية السيد ادريس مكان احمد على رأس السنوسيين.

احتلال العراق:

كانت غاية البريطانيين من احتلال العراق حماية انابيب النفط المائدة الى شركة الزيت الانكليزية-الارانية، وقد عهدت بريطانيا الى قوى حكومة الهند القيام بهذه الحماية، فأجرت اول قوة مؤلفة من حوالي خمسة آلاف مقاتل، بقيادة الجنرال «ديلامين» من بومباي، وبلغت البحرين في الخليج العربي في ٢٣ تشرين الاول (اكتوبر) ١٩١٤. وفي الشهر التالي احتلت هذه القوة حصن «الفاو» التركي، ثم اتخذته رأس جسر، واخذت تتلقى التعزيزات. وتسلم أمرة القوى جميعاً في العراق الفريق السير «باريت» الذي

السفن الحربية التي كانت في بحيرة التمساح فقامت السفن بالرد عليها واسكتتها، ولم تنجح المحاولة التركية كما لم تنجح جميع العمليات العسكرية التي تلت ذلك، مما اضطر الأتراك الى الانسحاب والتراجع، ولم يفكر البريطانيون في اللحاق بهم. حين وصل جمال باشا الى سوريا، عائداً من حملته الفاشلة على قناة السويس، اضمر ان يعاود الكرة، فاستدعى المهندس الالماني الشهير «يسر باشا» وطلب اليه مد خط حديدي الى بئر السبع. ولقد تم تنظيم العمل، ولم يكن ثمة نقص في القضبان الحديدية، اذ كان الاحتياطي منها في مستودعات سكة الحجاز يناهز المائتي ميل، ولكن الدعائم الحديدية كانت قليلة، فاستعيض عنها، بانتراع قضبان السكة الحديدية الفرنسية الممتدة من يافا الى «اللد» ومن «دمشق» الى «درعا» وتحويلها الى دعائم حديدية، اما الدعائم الخشبية فقد اقتطعت من شجر الصنوبر في لبنان، واقيم الخط بعناية فائقة، وبنيت الجسور والاقنية بناء متيناً، بواسطة ملتزمين وطنيين، وافتتح الجزء الواصل الى بئر السبع والبالغ ١٠٠ ميل في ١٧ تشرين الاول (اكتوبر) ١٩١٥. الا ان هذا العمل لم يعط الحملة الثانية على مصر في العام ١٩١٦ حظاً جديداً اذ بقيت الحملة مشروعاً في فكر جمال باشا.

ثورة السنوسي:

في ٩ حزيران (يونيه) ١٩١٥ تمكنت سفينة حربية فرنسية من أسر باخرة تركية تحمل بعثة تركية في طريقها الى السنوسي، ومعها هدايا عظيمة تقدر بخمسة آلاف ليرة ذهبية، وكتاباً من السلطان محمد رشاد ينيئه فيها بأنه انعم عليه برتبة وزير، ويطلب منه اعلان الجهاد ضد انكلترا وفرنسا وروسيا، وقد دلت هذه المعلومات على أن السنوسي كان على اتصال بالترك في حين كان الالمان يراقبونه ويرصدون حركاته.

وفي خريف العام ١٩١٥ ثار السنوسي على الانكليز، وابتدأت المعارك بينه وبين قواتهم في ليبيا، والواقع انه لم تكن الحملة التركية على مصر تحمل في نظر البريطانيين خطورة تماثل خطورة حملة عربية سنوية تتقدم من الحدود الغربية نحو وادي النيل، وكان السيد احمد السنوسي يقيم بين اتباعه في «برقة» وجهات «بني غازي»، وقد ظل يناوئ الايطاليين المسيطرين على شمالي ليبيا بموجب معاهدة ١٩١٢، حتى اضطرهم الى تجميع قواتهم العسكرية وسحب معظمها من الداخل الى الشواطئ، وعندما ابتداء بمقاومة الانكليز في مصر، كانت

احدثت الانتصارات الانكليزية في العراق تأثيراً عظيماً في اوساط القيادة العامة فقررت المضي في خططها واحتلال العراق بكامله، فعينت الجنرال «نيكسون» لقيادة القوى البريطانية في العراق. وكان اول عمل قام به القائد الجديد ان قسم قواته الى قسمين احدهما بقيادة الجنرال «تاوسند» والآخر

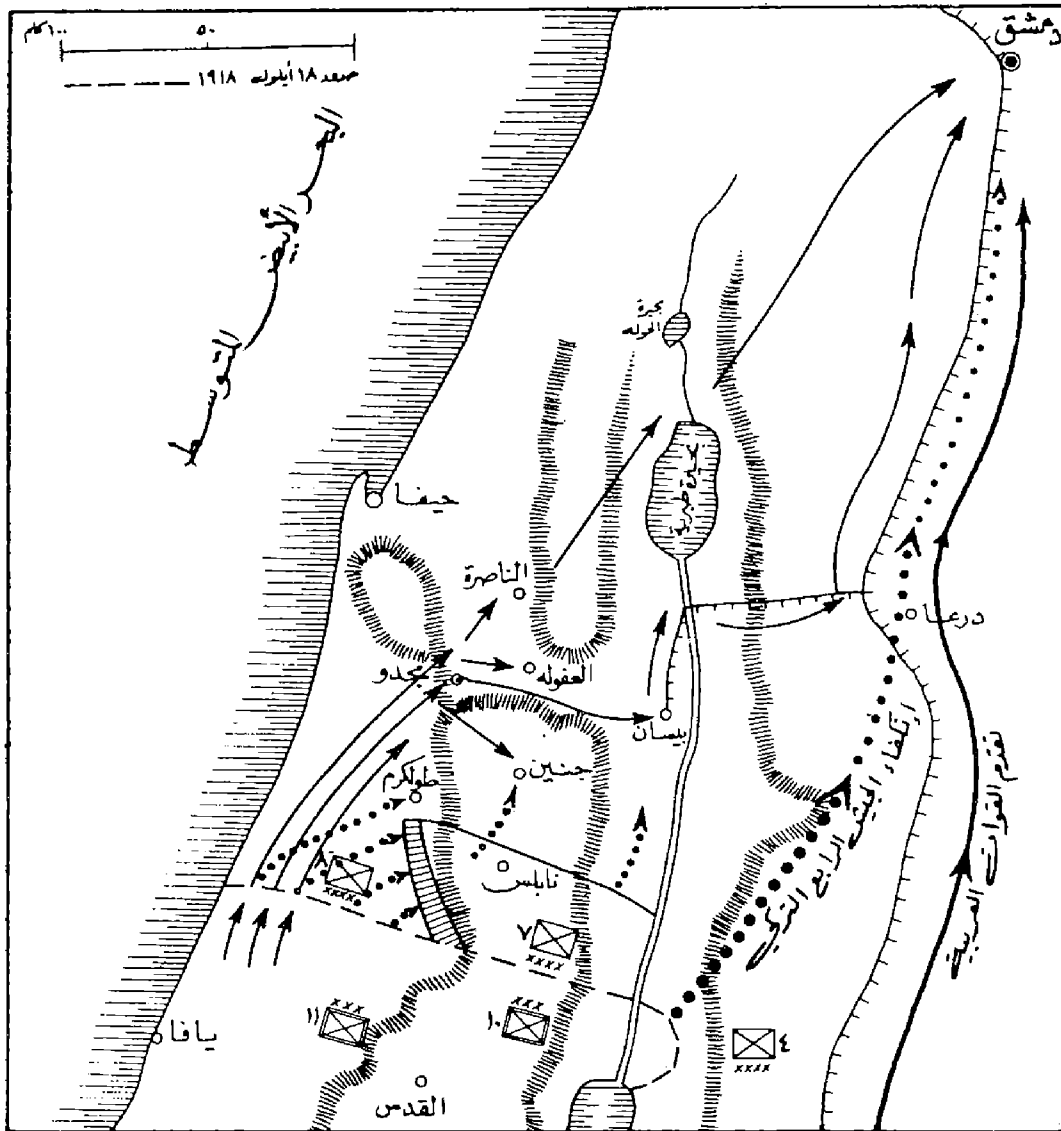

الزحف البريطاني عبر شمالي فلسطين نحو دمشق

بقيادة الجنرال « غورينغ » الذي زحف على الناصرية في ٢٤ تموز (يوليو) ١٩١٥ . ولم يمض الشهر حتى سقطت المدينة . اما المعارك الهامة في العراق فكانت معركة « كوت العمارة » وهي تعتبر مفتاح المواصلات الى دجلة والفرات ، وابتدأت المعركة خلال شهر ايلول (سبتمبر) ، وسقطت المدينة بيد الانكليز في اواخر الشهر نفسه ، بعد خسائر فادحة من هسا الطرفان . (انظر كوت العمارة « معركة »).

بعد الانتصارات الجديدة هذه ، للقوى الانكليزية الغازية ، ارسلت الإستانة امدادات وعينت « خليل باشا » لقيادة القوى ضد الانكليز في العراق ، وبالفعل خاض هذا القائد معارك عديدة انتزع فيها النصر من البريطانيين واجلاهم عن مدن كثيرة كانوا قد احتلوها ، كما استطاع دحر الجنرال « تاوسند » من « كوت العمارة » وأسر معظم قواته ، الامر الذي احدث أثراً بالغ السوء في نفس سلطات « لندن » التي شكلت لجنة تحقيق لدراسة اسباب الفشل الذي منيت به القوات البريطانية . وقد حصلت الانتصارات التركية تلك في ربيع العام ١٩١٦ واستلم « تاوسند » في ٢٩ نيسان (ابريل) حيث سيق الى جزيرة « برينكيو » . الا ان البريطانيين لم يتركوا الجبهة العراقية نهائياً فبعد اشهر من التحضير ، وفي شهر شباط (فبراير) ١٩١٧ تقدم الجنرال « مود » باتجاه نهر دجلة ، فاستعاد « كوت العمارة » في ٢٤ منه وسقطت بغداد في ١١ آذار (مارس) من العام نفسه .

جبهة الاناضول :

في ايلول (سبتمبر) ١٩١٥ عين الغراندوق « نيقولا » نائباً للقصر في القفقاس ، بعد ان أزيل من قيادته الروسية في الساحة الشرقية . وكانت روسيا بحاجة الى نصر عاجل ، ولما كانت الجبهة التركية اضعف الجبهات فقد اختارت روسيا ان تركز فيها انتصاراً يعيد اليها ثقمتها ، فكانت « ارضروم » الهدف الظاهر للهجوم الروسي ، يضاف الى ذلك ان « ارضروم » عاصمة « ارمينيا » وان الاستيلاء عليها يهدد الاناضول بكامله .

انطلق الهجوم في ١١ كانون الثاني (يناير) ١٩١٦ واخذ الأتراك على حين غرة ، وانطلق في محاور ثلاثة: احدها في الوسط باتجاه وادي « اراكس » على طريق « قارس » ، وثانيهما في الشمال ملتفياً من ناحية « كاراكوبك » ، وثالثهما في الجنوب من ناحية بحيرة « فان » وقد سار الهجوم من حصن

فقد بقيت الجبهة تشتمل طيلة سني الحرب ، واهمها كما اشرفنا معارك « فردان » ومعركة « السوم » التي نشير اليها لظهور الدبابة لأول مرة على مسرحها ، والواقع كان اختراع الدبابة قد بقي سراً مجهولاً حتى تلك الساعة ، وبعد تجربتها وظهر فوائدها ، صدر الامر بصنع وحدات منها ووصل اولها الى السوم في اول المعارك على الرغم من اعتراض بعض السلطات البريطانية على اظهار هذا السلاح ، وهو اختراع بريطاني ، قبل ان يصبح لدى البريطانيين الكمية اللازمة منه ، بحيث يمكن معها الحصول على نتائج حاسمة . ولكن القيادة البريطانية قررت استئصال الموجود منها باسرع ما يمكن ، وصار هذا الامر واقعاً في ١٥ ايلول (سبتمبر) من العام ١٩١٦ عندما أنزل على الشاطئ الفرنسي ٦٩ دبابة وصل منها الى ساحة القتال في « السوم » ٤٩ استعمل منها ٣١ في الهجوم حيث وصل بعضها

الى آخر موائياً انتصاراته حتى أسقط « ارضروم » في ١٦ شباط (فبراير) ١٩١٦ ، بعد خسائر كبرى من الجانبين خصوصاً الجانب التركي . ولم تشهد الاشهر الاخيرة من العام ١٩١٦ غير نشاط ضئيل بين الفريقين لم يبدل شيئاً في الموقف العام ، على الرغم من التعزيزات التركية الهائلة التي اعطيت لـ « وهيب باشا » لاسترجاع ارمينيا ، فقد وطد الروس اقدامهم فيها ، كما وطدوا اقدامهم في الشمال الغربي من بلاد العجم ، واكتفى الغراندوق بانتصاراته ، وظل محتفظاً بآرمينيا حتى اندلاع الثورة الروسية عام ١٩١٧ .

معركة « السوم » ١٩١٦ :

اذا كانت الجبهة الغربية قد تجددت طيلة الحرب بعد ان اتخذت طابع قتال الخنادق فهذا لا يعني ان العمليات الحربية قد توقفت ، بل عنيانا في ذلك التجديد الجغرافي . اما على صعيد العمليات

كان البريطانيون قد خسروا ما لا يقل عن ستين ألف جندي ، وهي أكبر خسارة أصابت الجيش الانكليزي في يوم واحد ، من تاريخه العسكري ، عاد الحلفاء الى الهجوم ثانية في ٢٠ من الشهر نفسه واستطاعوا الحصول على انتصارات محلية أسر فيها حوالي اثني عشر ألف جندي الماني بر ثم اشتد الهجوم البريطاني الفرنسي خلال شهر ايلول (سبتمبر) على المراكز الالمانية اشتداداً هائلاً وصفه «لودندورف» بأنه عبارة عن مجزرة ، وكان الالمان فيه يدافعون دفاع المستميت ، والحلفاء يقاتلون قتالا عنيداً ومع ذلك فان الارباح كانت فيه قليلة بالنسبة للخسائر وان تمكن الحلفاء في ١٧ ايلول (سبتمبر) من أسر ٥٦ ألف الماني ، وريح ١٨٠ كيلومتراً مربعاً فقط من الارض ، اما خسائرهم فكانت كبيرة جداً ، وفي ١٢ تشرين الاول (اكتوبر) اقتنع السير «دوغلاس هيغ» القائد العام للقوات الانكليزية بأن الخط الالمني لا يمكن اختراقه خلال تلك السنة . (انظر السوم «معركة»).

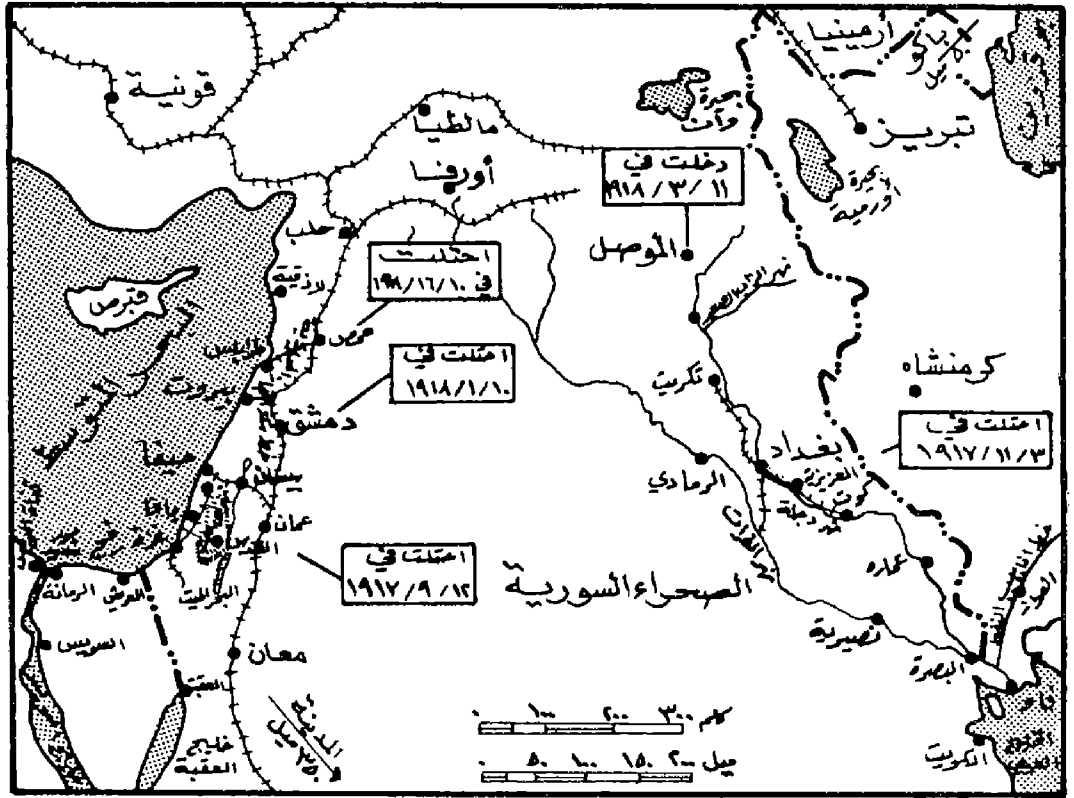

تواريخ احتلال بعض المدن السورية والعراقية

اما في الجهة الشرقية ، فقد سحبت النمسا معظم قواها وهاجمت إيطاليا في العام ١٩١٦ وتوغلت بعيداً في انتصاراتها ، مما حمل إيطاليا على طلب النجدة من روسيا ، فاستجابت وسيرت اربعة جيوش بقيادة الجنرال «بروسيلوف» : وضع الجيش الثاني بقيادة «كاليدين» ، والجيش الحادي عشر بقيادة «ساخاروف» ، والجيش السابع بقيادة «شكير باكيف» ، والجيش التاسع بقيادة «لشيتسكي» . وابتدأ الهجوم في الرابع من شهر حزيران (يونيو) على جبهة بلغت طولها ٢٧٠ ميلاً ، وما حل اليوم الثاني من الشهر نفسه ، حتى كان الروس قد حرروا معقل «فولهنيا» ، محدثين ثغرة في الخط النمساوي بلغت خمسين ميلاً ، ثم اخذت تتسع بتقدم الروس فاصبحت في اوائل تموز (يوليو) جبهة مساحتها ٢٠٠ ميل ، وعمقها ٦٠ ميلاً ، آسرين فيها اكثر من ٣٥٠ ألف جندي مع ٤٠٠ مدفع و ١٣٠٠ رشاش . ولم يتوقف الزحف الكبير على النمسا الا بعد تدخل الالمان وتعيين «هندنبرغ» قائداً للجبهة الشرقية بكاملها ، بما فيها الجبهة النمساوية من «البلطيق» الى «المبرغ» .

الزحف البريطاني على فلسطين :

بعد فشل حملة جمال باشا على السويس وانكفائه نحو فلسطين ، ترك في سيناء قوة تركية عهد بقيادتها الى «فون كرس» الالمني الذي كان رئيساً لاركان حرب الفيلق الثامن الذي قام بحملة السويس ، وفي الواقع فقد ظلت المناوشات قائمة



رتل من القوات الفرنسية العاملة مع البريطانيين في فلسطين

السلبية بالقصف المدفعي ثم الى الهجوم من جهتين يتقدم الافرنسيون من شرقي «السوم» الى جنوبي «برون» ، ويتقدم البريطانيون الى «بابوم» و«اشيت لوگران» . وقد بدأت المعارك في الساعة السابعة والنصف من اليوم الاول . من تموز (يوليو) ، الا ان الهجوم لم يفاجئ الالمان الذين كانوا يشاهدون الاستعدادات العسكرية منذ اشهر ، وذلك النشاط في خطوط العدو القابع امامهم . وما كاد ينقضي ذل - اليوم حتى

فلا الى الخطوط الالمانية وكان تأثيرها عليهم مذهلاً ، وقد اخطأ الحلفاء في اظهار سلاحهم الجديد قبل ان يتمكنوا من ازالة الاعداد اللازمة منه الى الجبهة ، كما سبق ان اخطأ الالمان في العام ١٩١٥ في اظهار سلاحهم الجديد ، الغازات السامة ، دون ان يستطيعوا الحصول به على انتصار حاسم .

كانت خطة الحلفاء في «السوم» تقضي بأن يصار الى هدم الخنادق الالمانية والمواقع الدفاعية

نفسه تم الاستيلاء البريطاني على «بئر السبع». ما كاد الجنرال «النبسي» يطمئن الى سقوط «بئر السبع» حتى اطلق هجومه على «غزة» في الثاني من شهر تشرين الثاني (نوفمبر). ودامت المعركة خمسة ايام استطاع بعدها البريطانيون اسقاط المدينة ودخولها (انظر غزة «معارك» ١٩١٧). وتابع الجنرال «شتود» تقدمه نحو القدس، في الخامس من كانون الاول (ديسمبر) حيث استطاع دخول المدينة بعد اربعة ايام وكان ذلك بالنسبة الى البريطانيين امراً غير منتظر، اذ كانوا يتوقعون مقاومة تركية عنيفة، بينما لم يضطروا الى اطلاق رصاصة واحدة (انظر القدس، معارك).

والواقع ان انكفاء الاتراك المتتالي، وتسليمهم معاقلمهم الواحد تلو الآخر لم يكن سببه قوة الدفع البريطاني فحسب، بل ايضاً والى حد كبير، ثقل الهزائم التي منوها خصوصاً على الارض العربية سواء في العراق، او في الحجاز حيث رفع «الشريف حسين» في حزيران (يونيو) ١٩١٦، علم الثورة معلناً استقلاله في «مكة» ومذيعاً نداءه الشهير الى العالم الاسلامي بضرورة طرد العثمانيين تمهيداً لاستقلال البلاد العربية، وكان من اثر هذا النداء ان اثرت المواطنين وخذت الاختلافات القبلية.

بدأت حملة «الشريف حسين» في «مكة المكرمة» وقادها بنفسه وانتصر فيها انتصاراً كاملاً على الاتراك (انظر الثورة العربية الكبرى)، ثم قسم قواته من المشاة والهجاة والخيالة الى اربع مجموعات بقيت واحدة في مكة وتوجهت المجموعات الثلاثة الباقية بقيادة انجالة، غرباً الى «جدة» وشمالاً الى «المدينة» وجنوباً الى «الطائف». واهتمت بريطانيا اهتماماً كبيراً بالثورة، فشحت الاسلحة الى الحجاز، كما اعيد تنظيم القوات العربية فتولى الامير «عبدالله» مجموعة من اربعة آلاف، والامير «علي» مجموعة من ثمانية آلاف، وعهد الى المجموعتين بمهاجمة «المدينة المنورة». ومجموعة الامير «فيصل» في «ينبع» وقوامها ثمانية آلاف، وقد ابليت هذه القوات البلاد الحسن في معظم معاركها ضد الاتراك، كما قدم العقيد «لورانس» خدمات كثيرة للامير «فيصل» في مطاردته فلوك العثمانيين في شرقي الاردن وفلسطين وسوريا. وفي كانون الاول (ديسمبر) ١٩١٦ اعترفت حكومات بريطانيا العظمى وفرنسا وايطاليا رسمياً بالشريف حسين ملكاً على «الحجاز» فزار «جدة» بصحبة وزرائه وتلقى التهانى من قادة الطرادات الانكليزية والفرنسية، في البحر الاحمر.



وحدة سنغالية على قاعدة الانطلاق

دبابات وبعض المدافع الثقيلة، افادت التقارير الجوية ان الاتراك قد اخلوا مدينة العريش، فدخلتها القوات البريطانية في ٢١ كانون الاول (ديسمبر) وشرعت بجمع الالغام من المرفأ، وتشديد رصيف للميناء حيث وصل في ٢٣ منه اول مركب من «بور سعيد» ناقلا المؤن والذخائر. ووالى البريطانيون زحفهم فاحتلوا «رفح» في ١٠ كانون الثاني (يناير) ١٩١٧ ووجهوا قواهم نحو «غزة».

لم تكن حامية «غزة» تزيد عن اربعة آلاف جندي، وعلى الرغم من ذلك لم استطع البريطانيون مهاجمتها قبل شهر آذار (مارس) ١٩١٧، كما ان الهجومين اللذين قاموا بهما قد باءا بالفشل خصوصاً الهجوم الثاني بقيادة الجنرال «شتود» قائد الفيلق الصحراوي في النصف الثاني من شهر نيسان (ابريل) الذي أدى الى تأجيل فكرة احتلال «غزة».

لما وصل الجنرال «النبسي» الى القاهرة في ٢٧ حزيران (يونيو) ١٩١٧ كانت الحكومة البريطانية قد صممت على احتلال فلسطين واصدرت اليه اوامرها بذلك. وفي السابع والعشرين من شهر تشرين الاول (اكتوبر) بدأت المدافع الانكليزية تطلق قذائفها على «غزة» وكان عدد المدافع لا يقل عن ثلاثمائة مدفع بالإضافة الى مدافع بعض القطع من الاسطول الانكليزي التي شاركت في تحضير الهجوم. وفي الواحد والثلاثين من الشهر

بين هذه القوة وبين القوى البريطانية في السويس طيلة العام ١٩١٥ وحتى أواخر العام ١٩١٦، دون ان يستطيع اي من الحصين احراز نصر حاسم.

وكانت القيادة السياسية البريطانية في تلمسها الحصول على كسب استراتيجي ومعنوي، قد رأت في احتلال فلسطين ودخول القدس، ما يحقق لها ذلك الكسب، فاخذت تستعد للزحف عبر صحراء سيناء، نحو العريش فأقامت خطوط السكك الحديدية، وفي آذار (مارس) من العام ١٩١٦ اوصلتها الى «القفطرة» ثم بعد ذلك الى «القطية» بالإضافة الى مد انابيب المياه وهي انابيب كبيرة تم تحضيرها وصنعها في الولايات المتحدة الاميركية بناء على طلب بريطانيا. وفي خريف ١٩١٦ كانت خطوط السكك الحديدية قد وصلت الى منتصف الطريق بين القنطرة وحدود فلسطين، وبذلك تم التحضير المادي للزحف، وبلغ عسديد القوى البريطانية في مصر بقيادة الجنرال «موراي» مائة وخمسون ألف جندي، وستة آلاف جندي هندي، اما القوات التركية في فلسطين وسوريا، فلم تكن تتجاوز الخمسة وخمسين ألفاً، منها في العريش ١٦٠٠٠ جندي.

في نفس اليوم الذي تم فيه التحضير الكامل للهجوم، وكانت القوات البريطانية قد عززت بئان

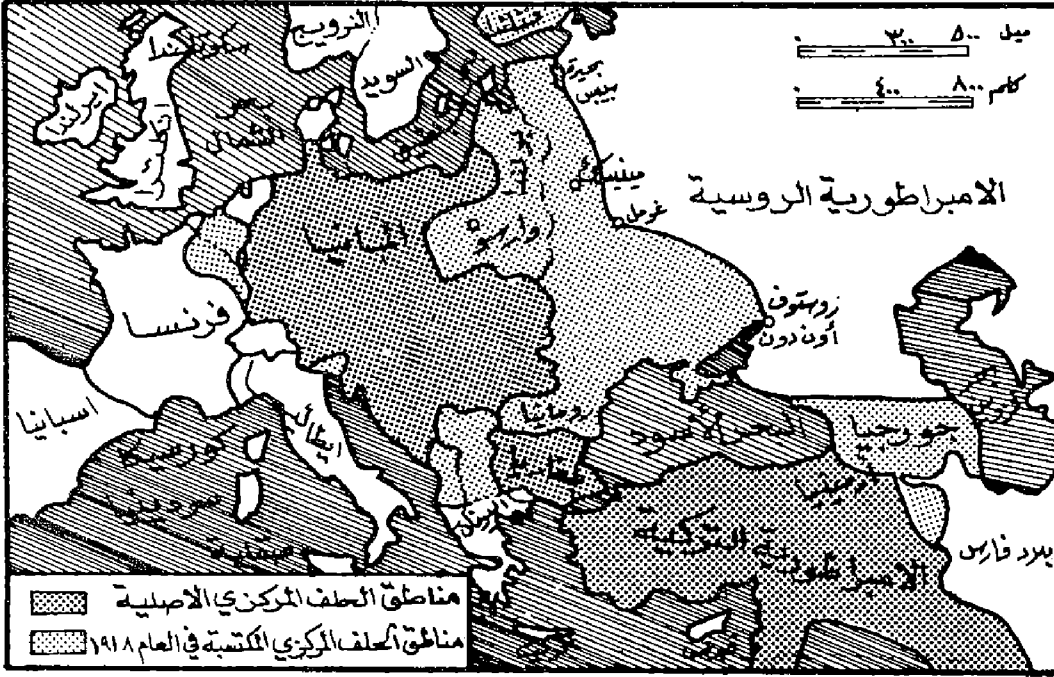

التوسع الجغرافي الأقصى للحلف المركزي

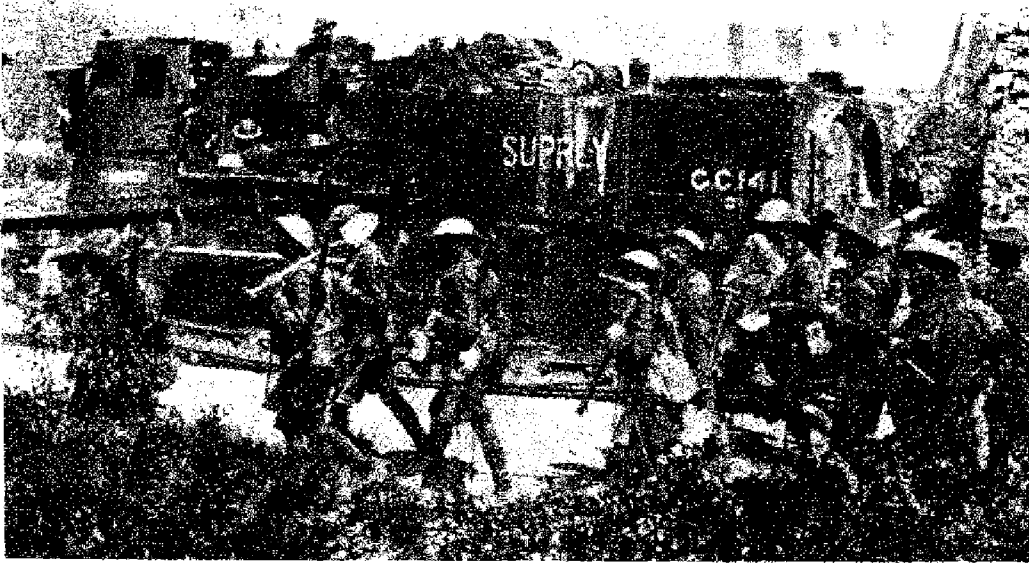

وحدة بريطانية على الجبهة الغربية

آلاف مدفع بسيل من النيران على الجيش الخامس البريطاني بقيادة الجنرال « غوف ». وعلى الرغم من تدمير الجيش البريطاني الخامس ووصول القوات الألمانية الى جنوبي « اميان » فقد تمكن الحلفاء آخر الامر من وقف الهجوم رغم عنفه ، واستعادوا روعهم ، واخذوا بالتحضير للهجوم العام المقبل ، وكان ذلك بفضل توجيه القيادة وتعيين الجنرال « فوش » قائداً عاماً لقوات الحلفاء في فرنسا في ١٤ نيسان (ابريل) ١٩١٨ . وشعر الالمان بالترتيبات القائمة في خطوط الحلفاء فارادوا مجدداً القيام بهجوم عام ثان ، وكان ذلك في ١٥ تموز (يوليو) ،

العروض من بعض المسؤولين الالمان انفسهم ، ولكن مجلس الوزراء البريطاني كان يشترط لقبول الصلح جلاء المانيا عن بلجيكا، وإعادة الانزاس واللورين الى فرنسا، ودفع تعويضات للحلفاء . وكان ان قرر « لودندورف » القيام بهجوم في الجبهة الغربية لعله يوفق في فرض صلح على الحلفاء ، فسجت اربعون فرقة من الجبهة الشرقية ، ودفع بها الى الجبهة الغربية في محاولة لانزال ضربة حاسمة بالجيشين البريطاني والفرنسي ، عند منطقة اتصاها . ووقعت الضربة التي لم تكن حاسمة كما اريد لها ، في شهر آذار (مارس) من العام ١٩١٨ ، بعد ان مهد لها اربعة

انتهاء الحرب :

في اواخر العام ١٩١٦ شهدت الجبهة الغربية ، وكانت نقطة التقل في ميزان الحرب ، تغييراً في القيادة الفرنسية ، فقد اقبل المارشال « جوفر » وعين مكانه في القيادة العامة للجيش الفرنسية الجنرال « نيفل » وهو من ابطال « فردان » الا ان هذا القائد لم يوفق في الهجوم العام الذي امر به خلال شهر كانون الاول (ديسمبر) والذي انكشفت خططه للاعداد قبل انطلاقه ، وجعل الالمان يترجعون مسافة خمسين ميلا ، ويتحصنون في مواقع جديدة ، تاركين الهجوم العام الفرنسي يقع في الفراغ ، فأقيل هو أيضاً وعين الجنرال « بيتان » مكانه . وجاء العام ١٩١٧ متميزاً بمجتهدتين هامتين قدر لكل منهما ان يؤثر تأثيراً بعيداً في تاريخ الحرب : اولهما دخول الولايات المتحدة الحرب فعلياً ، وثانيهما الثورة الروسية . اما الحدث الاول فكان سببه المباشر حرب الغواصات الألمانية واغراق الباخرة «لوزيتانيا» والحدث الثاني ارتبط بفشل الجيوش الروسية المتتابع ، والثورة الروسية شباط (فبراير) ١٩١٧ .

وإذا كانت الثورة قد هزت الروس ودفعتهم نحو التفاوض مع ألمانيا ، فإن حرب الغواصات التي علق عليها الالمان آمسالا كبيرة قد فشلت في اخضاع بريطانيا، بل لقد بلغ من تغلب الاسطول البريطاني على هذا السلاح ان جاء وقت لم تكن ترجع فيه سوى غواصات قليلة العدد الى قواعدها . واذ تحطمت آمال « لودندورف » على صفحات البحر ، فقد ظل موقفه في البر قوياً راجحاً . في تشرين الاول (اكتوبر) ١٩١٧ ارسل الالمان ست فرق ركبت القطارات الى الجبهة النمساوية - الايطالية وانضمت الى تسع فرق نمساوية مؤلفة الجيش الرابع عشر بقيادة « فون بيلو » ، وشنّت هجوماً عاماً في المنطقة الجبلية نحو الشمال الشرقي من ايطاليا ، بالتنسيق مع جيشي « بورفيك » اللذين يقومان بالهجوم على الشاطئ الادرياتيكي ، فتمكنت جميعها من تمزيق الجيش الايطالي ، واضطرت مليون جندي ايطالي الى التقهقر والانكفاء ، بينما استرت بعد بضعة ايام للهجوم ، مائتي ألف جندي و ١٨٠٠٠ مدفع ، وتابعت انتصاراتها على الجبهة الايطالية بتدمير حوالي ثمانماية ألف جندي بين قتيل وجريح وأسير ، الا ان الايطاليين استطاعوا اخيراً وقف التقدم الالماني - النمساوي مع اطلالة الشتاء وتلوجه .

بحث في فترات متفاوتة من العام ١٩١٧ مشروعات لعقد صلح بين المانيا والحلفاء ، وجاءت

بدأ الهجوم العام على شكل كاشفة بين « ايرز » و « فردان » ، واستطاع « هيغ » الانقضاض على خط « هندنبرغ » الحصين واجتياز اصعب بقعة فيه (قنال الشمال) . وفي الخامس من تشرين الاول (اكتوبر) كان البريطانيون وراء الخط وانكشفت امامهم ارض منبسطة سهلة العبور .

على الجبهة الايطالية بعد ان اوقف المد الالمانى - النمساوي عند نهر « بياف » طيلة شتاء ١٩١٨ بفضل التعزيزات التي قدمها الحلفاء ، استمر ثبات الايطاليين خلال الصيف ايضاً ، وفي ٢٧ تشرين الاول (اكتوبر) تحرك « كافان » فاجتاز نهر « بياف » بهجوم كبير نحو « فينيروفينيتو » بهدف شطر النمساويين الى قسمين ، بين سهل الادرياتيكي والجبال ، وفي ٣٠ تشرين الاول (اكتوبر) حقق الهجوم غايته وحمل النمسا على

استسلام تركيا في الثلاثين من الشهر التالي . على الجبهة الغربية ، وضعت خطة هجوم كانت هذه المرة حاسمة ، وشارك في اعدادها « فوش » وقادة جيوش الحلفاء ، وقضت باطلاق التقدم على محاور أربعة في وقت واحد كما يلي :

- محور غربي « الموز » يقوم به الاميركيون ، وآخر غربي « ارغون » يقوم به الفرنسيون ، وكلاهما باتجاه « ميزيير » وذلك في ١٦ ايلول (سبتمبر) .
- محور ثالث عهد به الى البريطانيون في « كاتنان - كامبري » باتجاه « موبوج » ، وحدد انطلاقه في ٢٧ ايلول (سبتمبر) .
- محور رابع يتطلق فيه الهجوم بتاريخ ٢٨ ايلول (سبتمبر) باتجاه « غانت » وعهد به الى القوات البلجيكية المعززة بقوى الحلفاء .

الا ان هذا الهجوم لم يكتب له النجاح ، كما اعطى المبادرة للحلفاء بالبدء بعملياتهم الهجومية اعتباراً من الثامن عشر من الشهر نفسه . وبغية الحفاظ على تلك المبادرة واستغلالها ، عمد « فوش » الى شن عدة هجمات ليمنع خصمه من استعادة روعه وتجميع احتياطه ، ولقد عهد بهذه الهجمات الى « هيغ » و « بيتان » و « برشينغ » وكان هذا الجنرال قائداً للقوات الاميركية التي ابتدأت تنزل على الساحل الفرنسي بناء لطلب من الحلفاء ، اعتباراً من شهر نيسان (ابريل) باعداد كبيرة .

وعهد « فوش » الى « هيغ » بهجوم مفاجئ في جبهة « اميان » . وشن هذا الهجوم الجيش الرابع البريطاني بأمر « رولنسون » ، بينما أمر الجيش الثالث الفرنسي بقيادة « دبني » (وكان قد وضع بالتصرف العملياتي للجنرال « هيغ ») بتوسيع القتال نحو الجنوب : في الثامن من آب (اغسطس) انطلق الهجوم ، ونزل على الالمان نزولاً مفاجئاً حطم معنوياتهم ومكن الجيش الرابع البريطاني من أسر ٢١٠٠٠ جندي الماني ، بينما اكتسحت قوات الفيلق الاوسترالي والكندي الفرق الالمانية الامامية .

قال « لودندورف » : « ان يوم الثامن من آب (اغسطس) كان اليوم الاسود للجيش الالمانى في تاريخ الحرب » فقد بدد كل شك حول هزيمة قوتنا المحاربة ... فالحرب يجب ان تنتهي . وبينما كان « لودندورف » يحاول تجميع قواته المبددة ، والانكفاء الى خطوط دفاعية خلفية ، قرر « فوش » عدم ترك الفرصة له وضربه الضربة الحاسمة خلال خريف ١٩١٨ بدلا من تأجيل ذلك حتى العام التالي .

وعلى جبهة بلغاريا ركز « فرانسيه » قائد القوى الفرنسية في « سالونيك » على تحضير قوة مشتركة فرنسية صربية ودفعها في هجوم عام ، في الخامس عشر من ايلول (سبتمبر) بالتنسيق مع القوى البريطانية فشطرت الجيوش البلغارية الى شطرين ، وانزل بها خسائر جسيمة ، أدت ببلغاريا الى طلب الصلح الذي وقع في ٢٩ ايلول (سبتمبر) ١٩١٨ .

تلا استسلام بلغاريا بإلقاء السلاح من قبل تركيا . فقد قاد الجنرال « اللنبي » هجوماً على شاطئ البحر الابيض المتوسط ، بعد ان مال ميزان القوى من ٢ ضد ١ الى ٤ ضد ١ لصالحه ، ففي ١٩ ايلول (سبتمبر) انطلق الهجوم دافعاً الاتراك امامه باتجاه الشمال نحو داخل البلاد ، واحرزت خيالته نصراً ساحقاً في « مجدو » في فلسطين قرب حيفا ثم تدافعت نحو « دمشق » فحلب ، وكان

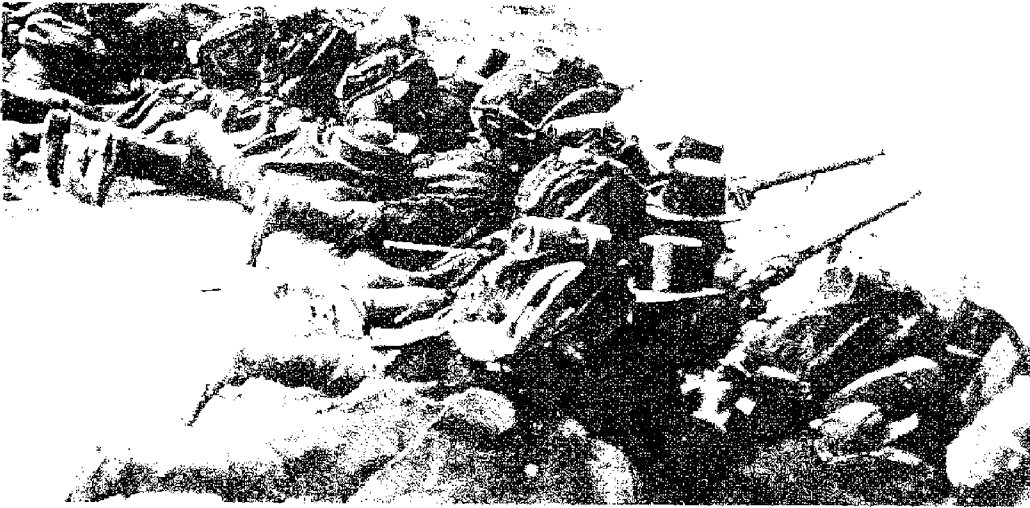

البلجيكيون يقاتلون بوحدة غير معدة لحرب طويلة قاسية

مدفع ثقيل محمول على عربة سكة حديدية

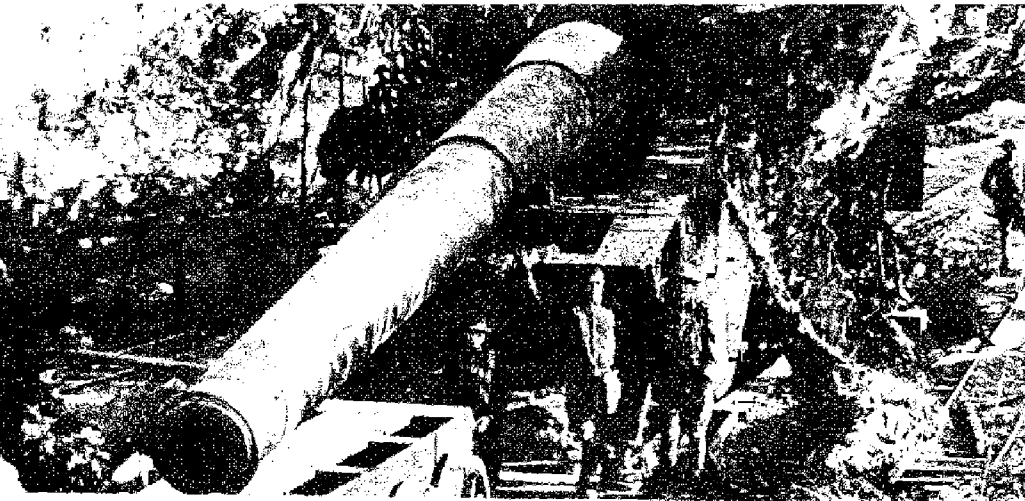

طلب الصلح والحصول عليه في اليوم نفسه .
وأضنى الجوع الشعب الألماني ، وضائق به السبل ،
وتحطمت ممنوياته وأرادة القتال فيه ، ودب اليأس
الى قلوب القادة والجنود ، فعرفت القوات المسلحة
نوفاً من العصيان ، عندما رفض بحارة الاسطول
الخروج به من الموانئ ، للاقامة اساطيل الحلفاء
وكان ذلك اول مظهر لاندلاع الثورة (٤ تشرين الثاني
(نوفبر))، فتنازل الامبراطور « غليوم » عن العرش
وفر الى « هولندا » في التاسع من تشرين الثاني حيث
اعلنت الجمهورية في اليوم نفسه . وكان الالمان
في الثالث من الشهر قد طلبوا من رئيس الولايات
المتحدة الاميركية « ولسون » الموافقة على هدنة ،
ولكن طلبهم لم يقترن بأي تجاوب من الحلفاء .
اما وقد تقوضت اركان الدولة الالمانية فاصبح لا بد
من القبول باستسلام غير مشروط ساعد في فرضه
على الالمان متابعة الضغط العسكري الذي قام به
« فوش »، فقد جمع ٢٨ فرقة اميركية و ٦٠٠ دبابة
لتوجيه ضربة شرقي « اللورين »، وكان قد ارتفع
عدد القوي الاميركية في فرنسا الى ٤٢ فرقة .
وهكذا ألفت المانيا السلاح ، واضطرت الى
توقيع صلح غير مشروط في الساعة الخامسة من صباح
اليوم الحادي عشر من تشرين الثاني (نوفبر) ١٩١٨

توقيع اتفاقية الهدنة ١١/١١/١٩١٨ (غابة كامبييني)

في عربة « فوش » في « كامبييني » ، واضعة بذلك
نهاية حرب استمرت ٤ سنوات ، وثلاثة اشهر ،
وعشرة ايام .
نتائج الحرب
احدثت الحرب العالمية الاولى تغييرات جذرية
في خريطة اوروبا السياسية . فقد اختفت من
الخريطة اربع امبراطوريات كبرى هي الامبراطورية
الالمانية ، والامبراطورية النمساوية - الهنغارية ،
والامبراطورية الروسية ، والامبراطورية العثمانية ،
وفي مقابل ذلك ظهر على خريطة اوروبا عدد
من الدول الجديدة والكيانات السياسية المستحدثة .
ففي شمال اوروبا ظهرت دولة فنلندا وجمهورية
البالطيق التي سلخت من الاراضي الروسية وهي استونيا ،
ولاتفيا ، وليتوانيا ، كما عادت الى الظهور دولة
بولونيا بعد غياب اكثر من قرن . وانشئت مدينة
« دانزينغ الحرة » التي وضعت باشراف عصبة الامم
وادارتها . اما الى الوسط فقد ظهرت دولة تشيكوسلوفاكيا
ودولة هنغاريا التي انفصلت عن النمسا .
التغييرات تلك نص عليها مؤتمر باريس وهو
المؤتمر الذي عقد في باريس ، في ١٨ كانون الثاني
(يناير) ١٩١٩ لتسوية المشاكل التي خلفتها
الحرب ، واشتركت فيه الدول الحليفة والدول المشاركة

في الحرب وعددها جميعاً اثنتان وثلاثون دولة
واستبعدت عنه جميع الدول المحايدة ، والدول المركزية ،
وروسيا .

بالاضافة الى وفود الدول المنتصرة ، ذهب الى
باريس عدد من الوفود غير الرسمية التي لم تكن
تمثل دولاً مستقلة بل فئات خاصة ، كاللبنانيين
والمصريين والارمن والاكراد والكوريين والارلنديين
والروس البيض وغيرهم . وانحصر نشاط هذه الوفود
بالنظر الى عدم اعتراف المؤتمر بصفة رسمية لها ،
في السعي لمقابلة اعضاء المؤتمر البارزين وعرض
مشاكلهم القومية ، أملاً في كسب العطف والفوز
بتأييد مطالبهم .

إن معاهدات الصلح التي اعدتها مؤتمر باريس
وفرضت على الدول المركزية التي خسرت الحرب ان
توقعها ، هي ست معاهدات اكبرها واهمها معاهدة
فرساي (انظر فرساي معاهدة) . اما المعاهدات الباقية
فقد نسجت على منوال معاهدة فرساي فتضمنت
اقساماً او فقرات كاملة من تلك المعاهدة ، بمعنى
ان معاهدة فرساي كانت المعاهدة الأم او الاساس
بالنسبة لباقي المعاهدات . ولقد خسرت المانيا بموجب
معاهدة فرساي ٨٨ ألف كيلومتر مربع من اراضيها
وثمانية ملايين من ابنائها الذين تحولوا الى اقليات
في الدول المجاورة لها ، وعادت مقاطعتا « الالزاس
واللورين » الى فرنسا ، كما انشئت مدينة « دانزينغ
الحرة » ووضعت باشراف وادارة عصبة الامم .
وبالاضافة الى هذه الاقتطاعات فقد فرضت على المانيا
شروط عسكرية قاسية ، اذ حدد حجم القوات
التي لا يحق لها ان تتجاوزها ، وفرضت شروط
اقتصادية كانت من اصعبها جميعاً اذ بلغت الغرامة
المتوجب دفعها ٣٣ بليون دولار تعويضاً عن الاضرار
التي احدثتها الحرب والتي تحمل المانيا مسؤولية
اشغالها (انظر فرساي ، معاهدة) .

وضع مؤتمر باريس نصوص معاهدة « سيفر »
لتطبيق على الامبراطورية العثمانية . وكان من اهم
ما نصت عليه بنودها سلخ مناطق واسعة من الممتلكات
العثمانية كآرمينيا والبلاد العربية وراقيا ومنطقة ازمير
في غربي آسيا الصغرى . ورافق ذلك عمليات
عسكرية قام بها الحلفاء على الرغم من استسلام
تركيا ، في اواخر العام ١٩١٨ واولائل العام ١٩١٩ ،
اذ غزت اليونان منطقة ازمير وسيطرت عليها، وهاجمت
اساطيل الحلفاء العاصمة اسطنبول واحتلتها ، وزل
الايطاليون في ايطاليا ، ودخل الفرنسيون كيليكييا
كما اعلن الارمن استقلالهم . كل هذه العمليات
اجبرت الحكومة العثمانية على توقيع المعاهدة كما

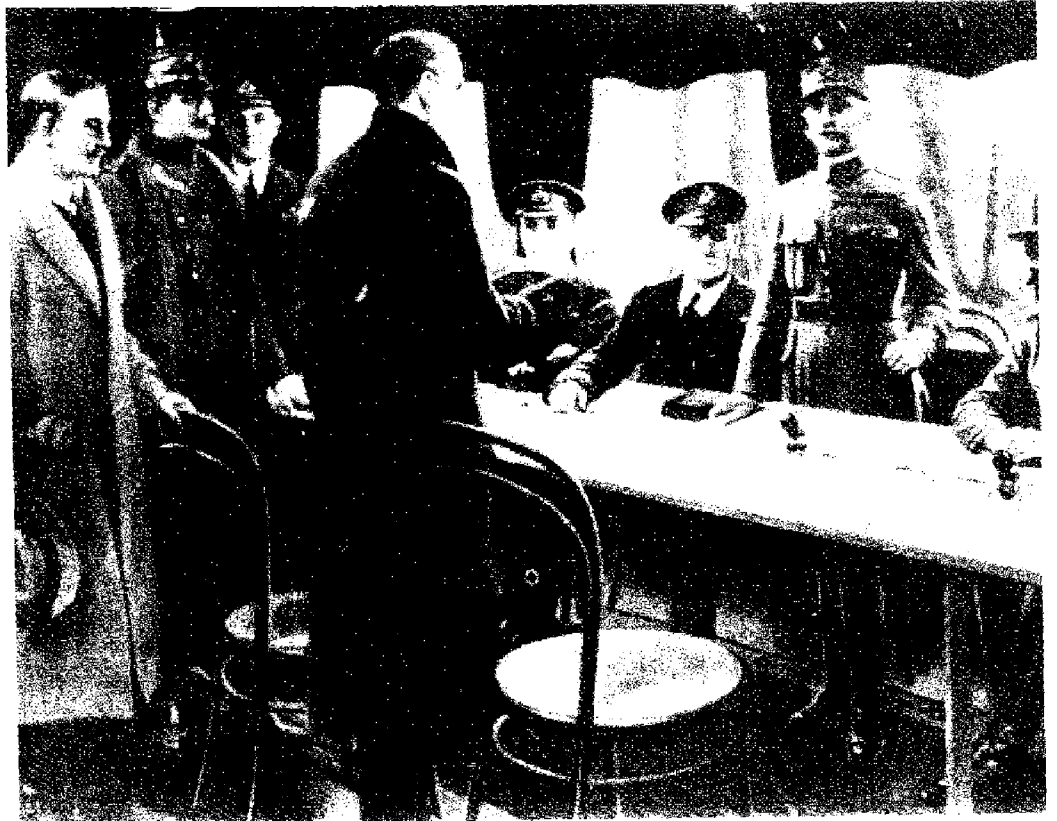

هيات الظروف النفسية والشعبية لمصطفى كمال ، المفتش العسكري العام في منطقة الاناضول ، لأن يقود جيش الاناضول ويحرق بلاده ويؤمن وحدة شبه الجزيرة وسيادتها واستقلالها ، ويجبر الحلفاء على تعديل معاهدة « سيفر » بمعاهدة لوزان .

(١٠) الحرب العالمية الثانية (١٩٣٩ - ١٩٤٥)

بدأت الحرب العالمية الثانية في أول أيلول (سبتمبر) ١٩٣٩ ، وانتهت في أوروبا في الثامن من أيار (مايو) ١٩٤٥ ، كما انتهت في الشرق الأقصى باستسلام اليابان في الثاني من أيلول (سبتمبر) ١٩٤٥ . وقد دامت هذه الحرب حوالي ست سنوات واشتدّت فيها معظم دول العالم ، وتسبب عنها من الخسائر البشرية والمعمارية ما يعادل خسائر حروب العصور الحديثة بكاملها .

انقسم العالم الى معسكرين : المحور والحلفاء : انقسم العالم قبيل الحرب العالمية الثانية الى معسكرين هما : المحور والحلفاء . (انظر المحور ، والحلفاء) . وكان الحزب النازي قد سيطر على ألمانيا بزعمارة أدولف هتلر منذ العام ١٩٣٣ وفرض عليها نظاماً دكتاتورياً . فأخضع الاقتصاد الألماني لتوجيه الدولة الصارم ، وأنشأ قوة عسكرية ضخمة في البر والبحر والجو ، وضرب عرض الحائط بمقررات عصبة الأمم ، وطالب بتكوين « الرايخ الثالث » من جميع المناطق والدول الناطقة باللغة الألمانية ، مما جعل النازية تصبح خطراً على جميع الدول المجاورة لألمانيا ، حيث تستعمل اللغة الألمانية . والتقت مطامع النازية الألمانية بمطامع الفاشية في إيطاليا ، حيث كان الحزب الفاشي بزعمارة « بنيتو موسوليني » قد سيطر على إيطاليا منذ العام ١٩٢٢ ، وفرض عليها نظاماً دكتاتورياً ، كما أنشأ قوة عسكرية كبيرة في البر والبحر والجو ، ورفض مقررات وأنذارات عصبة الأمم حول سياسة موسوليني التوسعية في شرقي أفريقيا (الحبشة والصومال) .

الاسباب المباشرة للحرب : كشفت ألمانيا النازية منذ العام ١٩٣٥ عن نواياها التوسعية التي أدت الى إشعال نار الحرب فيما بعد . ونقض هتلر معاهدة فرساي في العام ١٩٣٥ بشأن بناء القوة العسكرية الألمانية ، وكذلك بشأن التمرکز الألماني العسكري في منطقة الرين المنزوعة السلاح (١٩٣٦) بموجب المعاهدة المذكورة ، ثم ضم النمسا (الآنشلوس) (١٩٣٨) ، وضم مقاطعة السوديت وفرض سيطرته على تشيكوسلوفاكيا بعد مؤتمر ميونيخ (٢٩ أيلول

١٩٣٨) . وقد أظهر الحلفاء ، وبشكل خاص نيفل تشمبرلين رئيس وزراء انكلترا ، الكثير من الخوف من القوة الألمانية وتهديدات هتلر ، مما جعل المؤتمرين في ميونيخ ، وتشمبرلين منهم ، يرضخون لمطالب هتلر خوفاً من الحرب . ونجم عن ذلك زوال دولة تشيكوسلوفاكيا ، وتأكد للحلفاء أن مطامع النازية لن تقف عند حد ، فبدأت فرنسا وانكلترا بالتسلح والاستعداد منذ العام ١٩٣٨ . ثم طمع هتلر بتوسيع بلاده على حساب ليتوانيا وبولونيا ، فتمكن من انتزاع ميل من ليتوانيا (آذار ١٩٣٩) ثم بدأ يطالب بولونيا بمقاطعة دانترزيغ ، وأرفق مطالبته بالتهديد . ووقف الحلفاء : فرنسا وانكلترا الى جانب بولونيا يشجعونها على عدم الرضوخ لارادة هتلر . وفي غمرة التهديدات وقع هتلر معاهدة سرية مع الاتحاد السوفياتي في ٢٣ آب (اغسطس) ١٩٣٩ لتحديد مناطق نفوذها في بولونيا وبلاد البلطيق . وحاول الانكليز التخفيف من حدة التوتر وابعاد شبح الحرب ، فاقترحوا في أواخر آب (اغسطس) ١٩٣٩ البدء بمفاوضات دبلوماسية بين بولونيا وألمانيا ، ففشلت المحاولة ، وكان بدء الهجوم الألماني على بولونيا في أول أيلول (سبتمبر) ١٩٣٩ ، وبذلك بدأت الحرب العالمية الثانية .

الوضع العسكري العام قبيل الحرب :

أ - في ألمانيا : ثلاثة عناصر رئيسية حددت الطابع الذي جعل لعمليات الحرب الألمانية ميزة خاصة مختلفة عن الماضي : فاعتماد الآلية من جهة وقوامها الفرق المدرعة ، ومكننة الوحدات من جهة ثانية الذي يسمح بالتصرف بالقوات في الزمان بالسرعة التي تقتضيها ظروف المعركة ، واخيراً بروز الطيران كقوة شبه حاسمة ، وامكانياته في عزل حقل المعركة عن المؤخرة وفي ضرب المراكز الاستراتيجية ومراكز القيادات ، كل ذلك جعل من الحرب العالمية الثانية حرباً ذات طابع خاص لم يعرف في الحرب التي سبقتها .

اما الاسلوب ، فهو ايضاً تغير ، فقد اقتضت التقنية الجديدة استخدام عنصر السرعة استخداماً كاملاً ، فعلى امتداد الجبهة بكاملها لا يحصل الحرق إلا في مكانين او ثلاثة أمكنة ، عرض كل منها لا يتجاوز الكيلومترات الثلاثة ، ولا يتحقق ذلك الحرق بشكل موجات متتابعة ، بل بشكل حاشد وعميق ومتصل ، تندفع فيه الفرق المدرعة متبوعة بفرق المشاة الآلية لتفتك بالاحتياط وتصل الى الهدف الذي يعين في مؤخرة جهاز العدو ، بينما تكلف وحدات أخرى من المشاة بتوسيع الثغرة ،

وحدات غيرها بحماية مجنبة السهم ضد هجمات الدبابات العدو . (انظر الحرق ، والثغرة ، والحرب الخاطفة) .

ان أسلوباً قتالياً كهذا يتطلب تجزئة الوحدات الكبرى الى مجموعات تكتيكية ذات تشكيل متغير وفقاً للظروف ، وتكون مجهزة بكافة انواع الاسلحة بصورة تمكنها من الاعتماد على نفسها دون أن تنتظر ، على الأقل في بدء عملياتها ، أية مساعدة خارجية (انظر التجحفل والجمهرة) . لكن الألمان مع استعماهم دباباتهم بالعمق وبمجد وكثافة ، مددوا عمل السلاح المدرع من المجال التكتيكي ، الى المجال الاستراتيجي ، بتأليفهم جيشاً مدرعاً مستقلاً ، تدخل فيه عضواً الاسلحة الاخرى من مشاة منقولة ، ومدفعية وهندسة محمولة ، وبنية مكافحة الدبابات العدو والطيران المعادي ، لحظ في صلب التنظيم العضوي للفرق المدرعة أسلحة مضادة للدبابات واخرى مضادة للطائرات . (انظر « غودريان » و « القوات المدرعة »)

كانت ألمانيا تملك في أيلول (سبتمبر) ١٩٣٩ ، ١٠٣ فرق ، و ٢٧٠٠ طائرة مقاتلة . وفي ١٠ أيار (مايو) ١٩٤٠ ارتفع عدد الجيش الألماني الى ١٧٥ فرقة عاملة ، منها عشر فرق مدرعة وأربع فرق ميكانيكية ، وفرقة محمولة . وفي العام التالي رفع العدد الى ٢٦٠ فرقة منها ٢٤ فرقة مدرعة . أما في العام ١٩٤٣ فقد وصل عديد الجيش الألماني الى ٣٢٥ فرقة من ألمانيا فقط . وعلى أثر ادخال بعض الوحدات الاجنبية ، والاعتماد على الحزب اصبح عدد القوات الألمانية ٣٥٠ فرقة . على صعيد البحرية كان لألمانيا دارعتان جبارتان تزن الواحدة منهما ٣٥ ألف طن هما : « بسمارك » و « ترينر » ، ودارعتان تزن كل منهما ٢٧ ألف طن هما « شونهورست » و « غنيزناو » ، بالإضافة الى ثمانية طرادات ثقيلة ، وعشرة طرادات خفيفة ، وثلاثين مدمرة ، وواحد وسبعين غواصة . على صعيد الطائرات ، كان لدى ألمانيا ٣٦٥٠ طائرة صف أول في ١/٩/١٩٣٩ ، فكانت النسبة إزاء طائرات الحلفاء منذ اليوم الاول للمعارك من ٢ الى واحد فيما يخص طائرات المطاردة ، ومن ٧ الى واحد فيما خص طائرات القصف وذلك لصالح ألمانيا .

في فرنسا : كان الجنرال غاملان يتوقع استعمال الوسائل الحديثة (الدبابات والطائرة) في حرب مقبلة ، إلا أن الاوساط العسكرية والمدنية الرسمية بغالبيتها ، كانت تثق بخط « ماجينو » وتشعر بأن الاسمنت يتفوق على الفولاذ « لن نحتاج أرض الوطن بعد اليوم سيتكسر نشاط العدو على الاسمنت

والصخور... يمكن بثمن دبابة شراء عدد من المدافع المضادة للدبابات... لم تريح اية معركة من قبل الطيران... عندما يصبح العدو منهوكاً على أثر محاولاته الفاشلة ضد خط «ماجينو» ينتقل الفرنسيون الى العمل الهجومي. «تلك كانت بعضاً من تكهنات المنظرين العسكريين الفرنسيين. وعلى الرغم من دروس الحرب الاهلية الاسبانية، فقد بقي الجيش الفرنسي ينكر الاهمية الرئيسية للمساندة الجوية في المعركة، ولا يرى في الدبابة سوى الاداة التي تفتح الطريق أمام المشاة بشل الاسلحة الآلية (الايوتوماتيكية)، فهي أداة نار لا أداة للمناورة. وعلى ذلك فقد كان الفرنسيون يستخدمونها على جهات فيسحة وبترتيبات خطية. وفي حين كان الالمانيون قد تفهموا الاهمية الجازمة للحركة بالسيارات على الطرقات ولتعميم استعمال اللاسلكي، بقي الفرنسيون خاضعين للطائر الصلب، باعتبارهم على النقل بالسلك الحديدية والاتصال بالهاتف السلكي. (انظر القوات المدرعة).

وكان الجيش الفرنسي مؤلفاً من ٩٤ فرقة، يضاف إليها ٤ فرق انكليزية عاملة في فرنسا وذلك في أيلول (سبتمبر) سنة ١٩٣٩، وبتاريخ ١٠ أيار (مايو) ١٩٤٠ ارتفع عديد القوات الفرنسية وكانت موزعة على أربعة مساح عمليات كما يلي: ضمت الجبهة الشمالية الشرقية (من جبال الجورا حتى بحر الشمال) بقيادة الجنرال «جورج»:

- ٧٥ فرقة مشاة ضمنها فرقتان بولونيتان و ٢٦ فرقة احتياط (تتألف الفرقة من ٣ أفواج مشاة وفوج مدفعية).

- ١٤ فرقة مشاة وفوج مدفعية.

- ٦ فرق مدرعة ثلاث منها ثقيلة، وثلاث خفيفة التدريب. وتتألف الفرقة من لواء دبابات (١٥٦ دبابات) وفوج مدفعية، ووحدته مضادة للمدرعات، ومهندسين، وإشارة، ومصالح، وكتيبة مشاة واحدة.

ان قلة عدد مشاة الفرقة المدرعة، وخلو الفرقة من عناصر الاستطلاع، جعلها أداة غير مكتملة، وبالتالي أقل إمكانات من الفرقة المدرعة الالمانية. أما الجبهة الجنوبية الشرقية بقيادة الجنرال «أورلي» فقد ضمت أربع فرق مشاة وأربعين كتيبة مشاة جبلية. كما ضمت جبهة أفريقيا الشمالية بقيادة الجنرال «نوشي» عشر فرق مشاة، وثلاث ألوية من الخيالة. يضاف للاعداد اعلاه قوام جبهة الشرق بقيادة الجنرال «ويغان» أي ما مجموعه ثلاث فرق غير كاملة.

ضمت البحرية الفرنسية ٧ دارعات، وطرايدي قتال، وحاملة طائرات واحدة، و ١٨ طراداً ثقيلًا، و ٣٢ طراداً خفيفاً، و ٢٧ مدمرة، بالإضافة الى الغواصات. أما على صعيد القوات الجوية فكان مجموعها في مسرحي العمليات الشمالي الشرقي والجنوبي الشرقي ٥٠٠ طائرة مطاردة، و ٢٩٢ قاذفة، و ١٥٦ طائرة استطلاع، و ٢٨٠ طائرة للمراقبة، مع العلم بأن حوالي ثلث هذا العديد كان حديثاً كما أن ستين طائرة فقط من سلاح الجو الفرنسي كانت قادرة على اجتياز المسافة بين فرنسا وبولونيا.

في بريطانيا: لم يكن البريطانيون غريبين عن أهمية الدبابة في المعركة، فهم بناء هذه الآلة منذ الحرب العالمية الاولى، الا أنهم لم يكونوا يستخدمونها بالكثافة التي استخدمها بها الالماني، فهي وان بقيت العمود الفقري في التنظيمات البريطانية إلا أنها كانت محاطة بعناصر أخرى من باقي صنوف الاسلحة. فعناصر الاقتحام الخاصة التي ألفها البريطانيون، قد جسدت نظرتهم الى المعركة الجديدة، إذ تألفت من مشاة ومهندسين ودبابات ثقيلة، تعمل جميعها بترباط كامل، وتنسيق مع المدفعية الكثيفة النيران، لفتح ثغرة في جزء من النسق الدفاعي الاول، وعندما يتم الحرق تندفع وحدات استمثار الفوز لتلاحق العدو، وتدمره (انظر القوات المدرعة). أما الطائرة فقد كان لها أيضاً مركز الصدارة في الجزيرة البريطانية، واعتبرت الذراع الذي تستطيع بريطانيا بواسطته التدخل في أية معركة خارج أراضيها، بالإضافة الى شهرتها التقليدية في البحار، وقد تعلمت بريطانيا درساً مفيداً من الحرب العالمية الاولى عندما اضطرت الى خوض الحرب في الجبهة الغربية، فمكفت على رفع مستوى قواها الجوية والبرية تنظيمياً وتدريباً.

في الاتحاد السوفياتي: على تلك الجبهة الواسعة التي تمتد من البلطيق الى البحر الاسود، سيحقق الروس، عندما تتوفر لهم الوسائل الالتفاف المزدوج على الحشود العدو الضخمة، وستنفذ كل عملية تطويق على جبهة فيسحة وفي قطاعات جد متباعدة. فبعد أن اعتمد الروس تكتيك الضربات المتكررة، بالعمق والتي أدت الى نجاح جزئي، اذا بهم يعتمدون تكتيك الضربات الجانبية التي تؤدي الى بعثرة جهود العدو ومنه من تجميع قواته وحمله على ادخال احتياطه في المعركة.

وكان السوفيات ينظرون الى الدبابة كأحد العناصر الرئيسية للنجاح، ويعتمدون اعتماداً كلياً على كثافة نيران المدفعية التي تكون ساحقة في كل

مكان. ولما كان للدبابة مركز حاسم في المعركة، فقد استعاض السوفيات عن الدبابات الخفيفة بالدبابات المتوسطة والدبابات الثقيلة. ومع أن الانكليز وحتى الاميركيين لم يتجاوز عيار مدافع دباباتهم ٧٦ مم والالماني ٨٨ مم، نرى السوفيات يجهزون دباباتهم بمدافع عيار ١٢٢ مم. ان قوة هذا السلاح. مستحق للسوفيات فوائده مضاعفة، بحيث تسمح لهم بالقيام بمهمة تدمير التحصينات المعادية وبخوض المعركة على مسافة أبعد.

أما المدفعية ذاتية الحركة المتميزة بطاقتها النارية الهائلة، ويمدى رميها الجيد، فلم تكن تسهم في التحضير للعمليات، متسرة حتى آخر لحظة، بل تدخل المعركة عند اشتباك الوحدات المدرعة، فيأتي مقعولها شديد الوطأة، عميق الاثر.

وتجدر الاشارة الى أن السوفيات كانوا يعملون خاصة على اشراك حشود هائلة من الدبابات في المعركة، ولهذا نفذت معظم عملياتهم تحت طابع التفوق الملحوظ على العدو سواء من الناحية العددية، أم من الناحية النوعية. ولقد أعاد السوفيات الى الخيالة أهميتها النارية، ذلك أن طرق المواصلات في الاتحاد السوفياتي، وصعوبة المسالك في شتائها الابيض، اضطرتهم الى الالتجاء مجدداً الى ذلك السلاح، وهكذا كانت الخيالة تؤلف تارة أحد عنصرى الثانية الروسية: خيالة - دبابات، لاهاق العدو وتطويقه، وطوراً الموصل المرن، أو الحلقة الناقصة بين الوحدات المدرعة السريعة والوحدات المتنقلة على الاقدام، وكانت القوات الروسية في مطلع أيلول (سبتمبر) ١٩٣٩ مكونة من ١٠٠ فرقة تقريباً.

العمليات على المسرح الاوروبي

حملة بولونيا: أراد هتلر بهجومه على بولونيا تسوية مسألة «دانترزيغ» ومسألة الممر البولوني. ولكي ينجح في هذا الهجوم كان عليه أن يقوم بتنطية المانيا من جهة الغرب ضد احتمال تدخل فرنسا التي تحمي بولونيا وكذلك ضد بريطانيا المعظمى التي قد تدعها في تدخلها، كما أن المعاهدة الالمانية - السوفياتية (٢٣ آب اغسطس) ١٩٣٩ أمنت المانيا من الشرق.

انطلق الهجوم الالماني على بولونيا بتاريخ أول أيلول (سبتمبر) ١٩٣٩ وخصص الجيش الالماني لهذا الهجوم ٤٢ فرقة عاملة و ١٦ فرقة أخرى احتياطية عبثت في خمسة جيوش وانطلقت في اتجاهين: شمالي بقيادة الجنرال «فون بوك» وتضم مجموعته الجيش الثالث والجيش الرابع، وجنوبي بقيادة الجنرال «فون رونشتيدت» وتضم مجموعته الجيوش الثامن

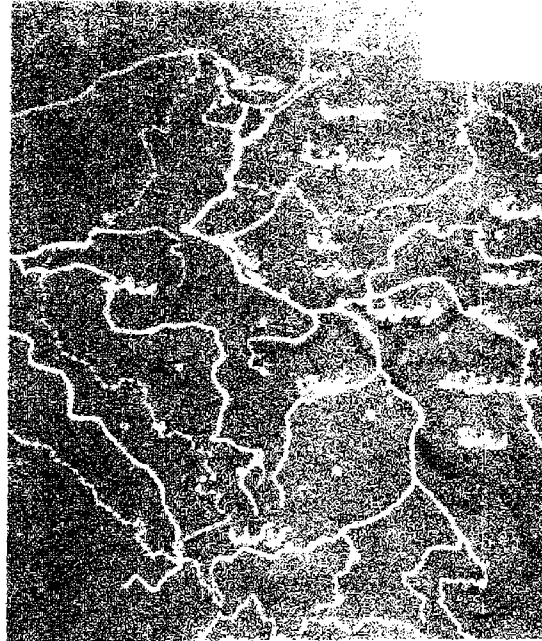
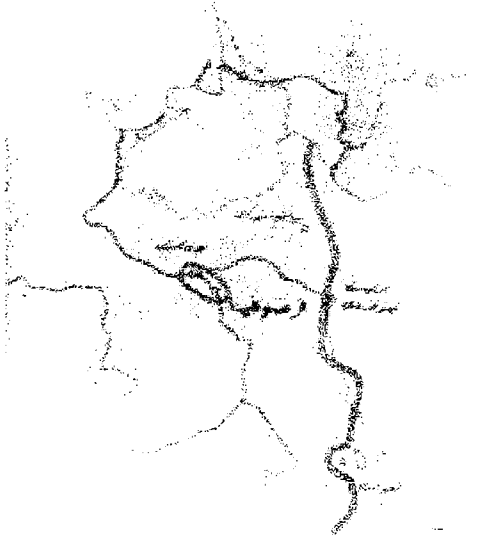
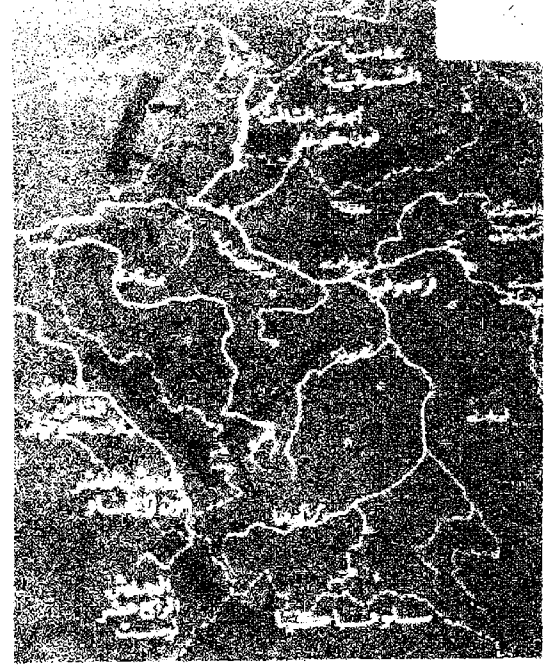
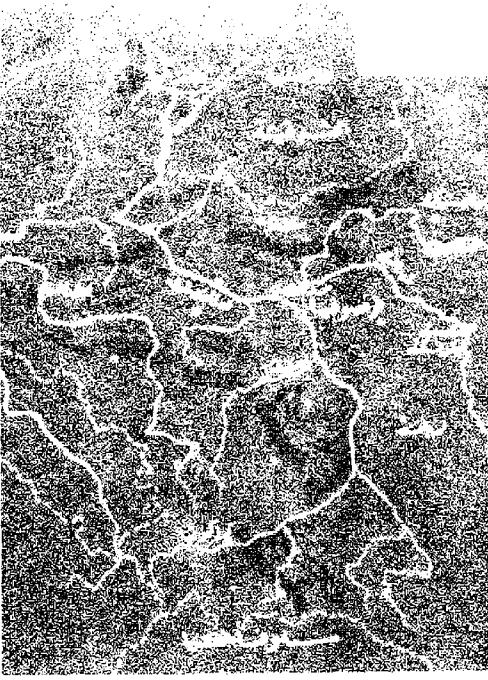

تسلسل سير العمليات في بولونيا من ١ حتى ١٧ أيلول (سبتمبر) ١٩٣٩

في الثالث من ايلول (سبتمبر ١٩٣٩)، أي بعد اندلاع العمليات على الجبهة البولونية ابُلغت فرنسا وانكلترا حكومة الرايخ تصميها على مساندة بولونيا ، فمرض هتلر الصلح عليهما ولكنهما رفضتا. اما ايطاليا فقد التزمت الحياد ، وادعت بأن حلفها مع المانيا (ايار ١٩٣٩) لا يلزمها بحوض الحرب . ثم عمدت روسيا في ٣٠ تشرين الاول (اكتوبر) ١٩٣٩ الى مهاجمة فنلندا ، فاخضعتها في آذار (مارس) ١٩٤٠ (انظر الحرب الروسية-الفنلندية) .

للمعركة ، اولا بقضائهم على الطيران البولوني في الايام الاولى ، مع أن هذا الطيران كان يضم ٦٠٠ طائرة ، وثانياً بالحركة والاندفاع المتواصلين ، وتطويق وحدات البولونية ، وقد أظهر البولونيون مقاومة . بيته حتى اليوم الذي اجتاحتهم فيه السوفيات في ١٧ أيلول (سبتمبر) فانتهوا بدفاع مستميت عن « وارسو » في ٢٨ منه ، وتقاسمت المانيا والاتحاد السوفياتي بولونيا ، حسب خط يفصل بين نهري « سان » و « ناريف » رافدي « الفيستولا » .

والعاشر والرابع عشر، حيث اعتبر الجهد الرئيسي للهجوم . ولقد قيدت هذه الحرب بشكل خاطف ، وأعطت الجيوش الالمانية فيها الدليل الاول أو التطبيق الاول لنظرية حرب المدرعات الخاطفة (انظر الحرب الخاطفة) . كان الجيش البولوني يضم ٣٠ فرقة مشاة و ١١ لواء من الفرسان ، بالاضافة الى لوائين مدرعين ، الا انه كان يقتصر الى التجهيز والاعتدة . وقد تمكن الالمان من الحصول على حسم سريع

بمهمة تهديد خط «ماجينو» وتضليل القيادة الفرنسية حول الجهد الرئيسي للهجوم ، إذ أن الفرنسيين كانوا قد حشدوا على هذا الخط ٤١ فرقة ، مقابل ٣٩ كانت منتشرة بين الخط المذكور والشاطئ .

كان الجيش الهولندي يتألف من عشر فرق ، بالإضافة الى ما مجموعه عشر فرق أخرى في تنظيمات عضوية أدنى . وعلى الرغم من أن المهاجمين كانوا لا يزيدون عدداً عن سبع فرق وبعض القوات المظلية ، فإن الجيش الهولندي لم يستطع الثبات أمام الزخم الزاحف ، بالنظر الى اتساع الجبهة التي كان عليه مكها ، والى تدني نوعية تليحه .

اعتمد «فون بوك» على المظليين فأُنزل أربع كتائب مع فوج منقول جواً للاستيلاء على الجسور في «مورديك» و «دوردرشت» و «روتدام» على الطريق الرئيسي الممتد من الجنوب الى قلب هولندا ، بينما أُنزلت كتيبة مظليين أخرى مع فوجين منقولين جواً للاستيلاء على المطارات حول «هاغ» .

استولى المظليون على المطار قرب «روتدام» وعلى الجسرين الواسعين في «مورديك» واستطاعوا تأمين وصول التجنيدات البرية اليهم ، وبالتالي تأمين الاتصال مع القوات البرية النازية . ان هذه العملية الواسعة النطاق التي شملت بدفعة واحدة قلب هولندا ، أُلقت الذعر وثبتت نهائياً في هولندا الغربية ، الفيلق الاول الهولندي والفرقة الخفيفة التي سارعت لتجنده .

أثناء ذلك تقدم الجيش الثامن عشر الالماني في سرعة فاجتاز في نهاية النهار «آرنهيم» كما اجتاز «الموز» في الجنوب . ولقد كانت المفاجأة تامة ، وبتاريخ ١٣ أيار (مايو) ثبتت القوات الهولندية في كل مكان في موقع «غريب» ، وفي ليلة ١٣ - ١٤ تراجع الجيش الهولندي على الجبهة الغربية من هولندا ، ولم يستطع مقاومة المد النازي العسكري . ولما وجه الالماني اندازهم بتدمير مدينتي «روتدام» و «لاهاي» تديراً كلياً ، استسلمت جبهة هولندا الغربية بكاملها (١٥ أيسار-مايو) وألقى الجيش الهولندي السلاح ، ما عدا بعض الوحدات الزيلندية التي تابعت القتال حتى ١٧ منه ، ووحدات البحرية التي التجأت الى بريطانيا العظمى لتتابع القتال الى جانب البحرية الملكية .

وفي بلجيكا اندفع الجيش السادس الالماني ، بأربعة فيالق جبهة للاستيلاء على جسور قناة «البرت» ، فاستطاع تأمين ذلك بسهولة مذهشة ، بانزال مجموعة لا يزيد حجمها عن الفصيلة ، خلف كل جسر من الجسور ، بالطائرات الشراعية ، وانزال مفرزة أخرى بالاسلوب نفسه ، في حصن



كانت الخيالة البولونية سلاحاً غير فعال أمام الزحف المدرع الالماني

يسيطرون على التروبيج ، دون ان يتركوا للحلفاء فرصة التدخل او المساعدة الجوية ، ما عدا محاولتهم السيطرة على ميناء نارفريك التروبيجي . والتجأ الملك هاكون السابع ملك النرويج مع وزرائه الى بريطانيا ليتابعوا من هناك محاربة الالماني ، كما كان البولنديون قد فعلوا قبل ذلك بسبعة أشهر .

الجبهة الغربية : على أثر انتصاراته في النرويج ، توجه هتلر بضربته نحو الغرب ، في العاشر من أيار (مايو) وجه مجموعة الجيوش (ب) بقيادة الجنرال «فون بوك» والتي تضم الجيش الثامن عشر والجيش السادس ، اللذين ضما ٣٠ فرقة مشاة وفرقة خيالة بالإضافة الى ٣ فرق مدرعة ، وقوات من المظليين ، بهجوم كاسح عبر هولندا وبلجيكا . كان على «بوك» أن يجابه الجيش الهولندي ، والجيش البلجيكي ، والحملة البريطانية التي أُنزلت لموازرة الحلفاء (بلغ مجموعها ١٣ فرقة تسع منها على المسرح الهولندي البلجيكي) ، بينما تقدمت مجموعة جيوش (أ) بقيادة الجنرال «فون رونشتيدت» ، وكانت تضم الجيش الرابع والجيش الثاني عشر والجيش السادس عشر ومجموعة «كليت» المدرعة وتتألف من ٤٦ فرقة ، بينها ٧ فرق مدرعة ، و ٢٧ فرقة في الاحتياط العام باتجاه الحدود البلجيكية عبر (الآردن) لكي تجابه جيشين فرنسيين يتألفان من ١٢ فرقة مشاة وأربع فرق خيالة . أما في الجنوب وعلى الحدود الالمانية - الفرنسية بين الموزل وسويسرا فقد حشدت مجموعة جيوش (ج) بقيادة «فون ليب» وتتألف من جيشين . الاول والسابع ، لديهما ١٨ فرقة مشاة ،



دبابات بولونية تتجه نحو الجبهة

وأثناء ذلك حاول هتلر مجدداً عرض الصلح على فرنسا وانكلترا ، ولكن هاتين الدولتين رفضتا المصالحة . وبينما كانت المفاوضات السرية تدور لانهاية النزاع في أوروبا ، على اساس ان المانيا حصلت على مطالبها ، اذ بالمانيا تزحف بسرعة غاطفة على الدانمارك فتجتاحتها بسرعة هائلة في ٩ نيسان (ابريل) سنة ١٩٤٠ ، ثم تنتقل الى النرويج طمعاً بالحديد المتوفر لديها وتأميناً للمواصلات البحرية بين بحر البلطيق وبحر الشمال . وفي اسبوع واحد كان الالماني

« ابن ايميل » الشهير ، استطاعت الفتلك بالسدنة ، وتدمير المدافع ، او بعضاً منها ، وشل عمل معظم اسلحة الحصن . (أنظر معركة ايبين ايميل) . ان هذا التمهيد الذي ساندته العمليات الالمانية الجوية مساندة جبارة ، فتح محور التقدم امام الجيش الالمانى السادس ، فاجتاز قناة « البرت » ، بينما أعطى الملك « ليوبولد الثالث » البلجيكي أمره الى قواته بالانكفاء الى خط « ديل » بين « نامور » و « انفرس » .

ولما كان الجيش الفرنسي الاول بقيادة الجنرال « بلانشار » يمسك القطاع بين « نامور » و « وافر » والبريطانيون يتمركزون في القطاع بين « وافر » و « لوفان » ، فقد انحصر البلجيكيون بمسك القطاع بين « لوفان » و « انفرس » .

أما على خط « ديل » فقد أظهر المدافعون (الجهتان الفرنسية والبلجيكية ، اذ لم يحصل أي ضغط الماني على الجبهة البريطانية) عناداً شديداً ، ولم يتمكنوا الألمان من خرق هذا الخط خلال أيام ١٢ و ١٣ و ١٤ أيار (مايو) . وفي الوقت الذي كان يأمل فيه البلجيكيون بوقف الزحف الالمانى أصدر « غاملان » أوامره الى القوات الفرنسية على خط « ديل » بالانسحاب (١٥ أيار) اذ استطاع « فون رونشتدت » الاندفاع عبر « سيدان » والتوجه الاراضي الفرنسية. وضمت مجموعة « فون رونشتدت » من اليمين الى اليسار : الجيش الرابع « فون كلوغ » ، والجيش الثاني عشر « ليست » ، والجيش السادس عشر والجيش الثاني احتياط ، وعززت هذه المجموعة بمجموعتين مدرعتين ، واحدة كبيرة بقيادة « فون كليست » واخرى اقل حجماً بقيادة « هوث » .

انطلق هجوم « فون رونشتدت » من الجنوب ، وقاد الدفع الرئيسي الأمامي الجنرال « غودريان » ، فاجتاز الحدود اللوكسمبورجية واندفع عبر « الآردن » وسط دهشة الفرنسيين والبلجيكيين ، الذين كانوا يعتبرون هذه المنطقة منيعة طبيعياً وغير صالحة للعمليات العسكرية الواسعة ، خصوصاً لعمل المدرعات . وعلى هذا الأساس لم يجابه الالمان في « الآردن » سوى قطعات خيالة فرنسية قديمة التنظيم والتسليح وقطعات مشاة بلجيكية ، بحيث لم يكن هناك أي احتمال لوقف المدرعات الألمانية الزاحفة .

وفي مساء ١٢ أيار (مايو) وصل الاندفاع الالمانى الى نهر « الموز » ، وكاد يقطع الجيشين الفرنسيين شرقي « سيدان » (الجيش الثاني الفرنسي بقيادة « هنريجر » والجيش الفرنسي التاسع بقيادة « كوراب ») . وفي ١٣ منه استطاع « غودريان » اجتياز نهر « الموز » عند نقطتين قرب « سيدان » ،

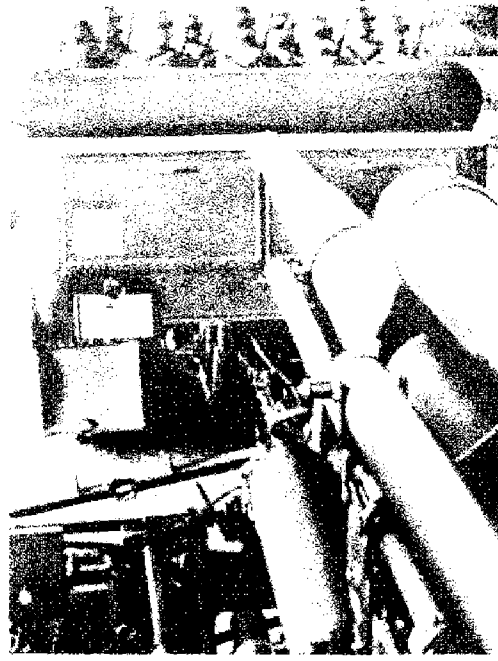

الالمان يندفعون عبر ممر « دانترزيغ »

واستطاع الفيلق المدرع العائد للجنرال « ريهاردت » اجتيازه ايضاً ، وذلك بفضل اسناد جوي قام به حوالي ألف طائرة . وبعد يومين وصلت القوات العابرة الى أرض مفتوحة اندفع فيها « غودريان » متجهماً نحو الشاطئ الفرنسي . وتتابع عبور نهر « الموز » عند « نامور » بقيادة الجنرال « رومل » ، واندفعت الجيوش الالمانية في الثغرة المفتوحة امامها خلف مواقع جيوش الحلفاء المتمركزة في بلجيكا . (أنظر الآردن « معركة ») .

ارسلت القيادة الفرنسية الجنرال « جيرو » ليتسلم قيادة جيش « كوراب » مع تعزيزات قوية ، وعندما أراد القائد صد الزحف الالمانى تبين له أن هؤلاء قد تجاوزوه فانسحب الى خط « الواز » بغية إيقاف هجومهم على هذا النهر ، الا انه في هذه المرة ايضاً وصل متأخراً ، وكان الهجوم الالمانى قد تجاوزه مرة ثانية (١٥ أيار) عندها أعلن « غاملان » الى الحكومة الفرنسية أنه لن يستطيع إيقاف الالمان ، وأنه لن يضمن حماية « باريس » إلا لمدة يوم واحد ، فقرر « رينو » رئيس الوزراء انسحاب الحكومة الى مدينة « تور » . ولكن قبل التنفيذ جاءت بعض الاخبار المطمئنة ، فألقى فكرة انتقال الحكومة ، كما عزل « غاملان » ، واستدعى الجنرال « ويغان » من سوريا ، وسلمه القيادة العامة ، إلا أن « ويغان » لم يصل الا في ١٩ أيار (مايو) ، مما أدى الى اهراق أيام كانت الجيوش الفرنسية

فيها بدون قيادة عامة تقريباً .

وتسابق الالمان نحو الشواطئ الفرنسية ، ووصلت طلائع « غودريان » الى « اميان » في ١٩ أيار (مايو) قاطعة بذلك ومطوقة جميع قوات الحلفاء المقاتلة في بلجيكا ، وبوصولها الى « آيفيل » قطعت كل اتصال بين الشمال والجنوب ، ثم اندفعت شمالاً نحو « كاليه » و « دنكرك » (٢٢ أيار-مايو) .

وعلى جبهة « ديل » ، اضطر البريطانيون والبلجيكيون ، بعد انسحاب القوات الفرنسية ، الى الانكفاء بدورهم حتى خط « إيسكوت » ، إلا أن بوادر الفشل في معركة بلجيكا كانت ظاهرة ، ومنذ ١٩ أيار (مايو) اخذ القائد البريطاني « غورت » يفكر بركوب البحر مع قواته عائداً الى الجزيرة البريطانية ، اذ لم يجد مفرّاً آخر ، فأمرته السلطة السياسية البريطانية بمحاولة خرق الحصار ، ولكنه لم يفلح في ذلك . وهكذا حصرت قوات الحلفاء بين فكي الكماشة ، شمالاً من قبل قوات الجيش السادس الالمانى ، وجنوباً من قبل قوات « فون رونشتدت » وطلعتها « غودريان » . وعندما خرق الالمان الخط البلجيكي الجديد على « ايسكوت » اضطر البلجيكيون الى طلب الهدنة (٢٨ أيار) والاستسلام . وبقيت عمليات الانسحاب من « دنكرك » على قدم وساق من ٢٦ أيار (مايو) حتى ٣ حزيران (يونيو) ، واستطاع خلالها ٢٣٣٠٣٩ جندياً بريطانياً ركوب البحر بطريق العودة ، ومعهم ١١٢٥٤٦ جندياً فرنسياً ، بعد أن ترك الجميع اعدتهم العسكرية ولوا الادبار . وقد ساعد على نجاح هذا الانكفاء ترتيبه من جهة ، وانضباط عملياته من جهة أخرى ، ورغبة الفوهرر من جهة ثالثة الذي كبح جماح « غودريان » ، الذي وصل الى « دنكرك » في ٢٣ أيار (مايو) ، من متابعة وتدمير القوات المنكفئة ، على رغم المساندة الجوية الجبارة التي أممها البريطانيون لعمليات الانكفاء . (انظر دنكرك « معركة ») .

كانت حصيلة المعارك ، في الاسابيع الثلاثة من شهر أيار (مايو) استسلام وأسر حوالي مليون جندي من الحلفاء ، مقابل ستين ألفاً من الالمان بين أسير وقتيل وجريح . معركة فرنسا : بعد « دنكرك » أمر هتلر قواته المدرعة بالتوجه الى جبهة « السوم » و « الايسن » . وكان الفرنسيون الذين خسروا حتى تاريخه ثلاثين فرقة من قواتهم العسكرية قد جمعوا ٤٦ فرقة استقدموها من خط « ماجينو » الى هذه الجبهة ، تاركين هناك ١٧ فرقة فقط . وبالإضافة الى قوى الجبهة الجديدة ، لم يبق في الميدان من القوات البريطانية

سوى فرقتين اثنتين . في هذا الوقت كان الالمان قد أعادوا تنظيم قواتهم فدفعوا بجيشين جديدين الى جبهة « الإيسن » هما : الجيش الثاني والجيش التاسع ، كما أولوا « غودزيان » قيادة فيلقين مدرعين تاركين « كلينست » لقيادة فيلقين فقط .

انطلق الهجوم في الخامس من حزيران (يونيو) على القطاع الغربي بين « لاون » والبحر ، ولم تكن المقاومات الفرنسية تستطيع صد المتقدمين . وفي السابع منه اخترق « رومل » (الفيلق الخامس عشر) المقاومة الفرنسية وسار باتجاه مدينة « روان » . وفي التاسع منه اجتاز نهر « السين » . وكان الهجوم الغربي هذا تمهيداً للهجوم الكبير على خط « الإيسن » ، لأن الالمان استهدفوا من هذه المناورة تجميد القوات الفرنسية في ذلك القطاع ، وتضليل الفرنسيين ، واجبارهم على اقتطاع قوات من خط المقاومة الرئيسي على نهر « الإيسن » بغية مجابهة التهديد الجديد في الغرب . وفي الواقع فقد أضر الالمان هجومهم العام على خط المقاومة هذا حتى التاسع من حزيران (يونيو) ، واستطاعوا بغير جهد كبير ، اختراق الخطوط الفرنسية ، والاندفاع جنوباً وجنوباً شرقاً لتطويق القوات الفرنسية المدافعة عن خط « ماجينو » .

في العاشر من حزيران (يونيو) أعلنت إيطاليا الحرب الى جانب ألمانيا ، وفي ١١ منه أعلن « ويغان » ان المعركة خاسرة ، وانه لا بد من الصلح . فانتقلت الحكومة الفرنسية الى مدينة « بوردو » . وفي ١٤ حزيران (يونيو) دخلت القوات الألمانية « باريس » ، واستقالت حكومة « رينو » ، وتألقت حكومة برئاسة المارشال « بيتان » التي طلبت الصلح في ١٦ منه . وفي ٢٥ أعلنت الهدنة مع ألمانيا ثم أعلنت مع إيطاليا في اليوم التالي ، وكانت شروط الصلح قد وقعت في نفس قاطرة « فوش » التي وقعت فيها ألمانيا وثيقة استسلامها في الحرب العالمية الاولى ، وقد عرفت حكومة « بيتان » بحكومة « فيشي » لجعلها هذه المدينة عاصمة لها بعد ان قست فرنسا الى منطقتين : شمالية تحت الاحتلال الالمانى وجنوبية (فيشي) جمهورية حرة .

كان أحد مساعدي « رينو » العسكريين الجنرال « دينول » قد غادر فرنسا سراً الى بريطانيا . وفي ١٨ حزيران (يونيو) أذاع نداءه بمتابعة المقاومة من راديو لندن ، كما أعلن بعد ذلك قيام حكومة فرنسا الحرة ، نواة المقاومة الفرنسية التي انتقلت الى الجزائر بعد أن اجلى الحلفاء انصار « فيشي » عنها . بانهباء فرنسا ، ظن هتلر بأن انكلترا ملقبة

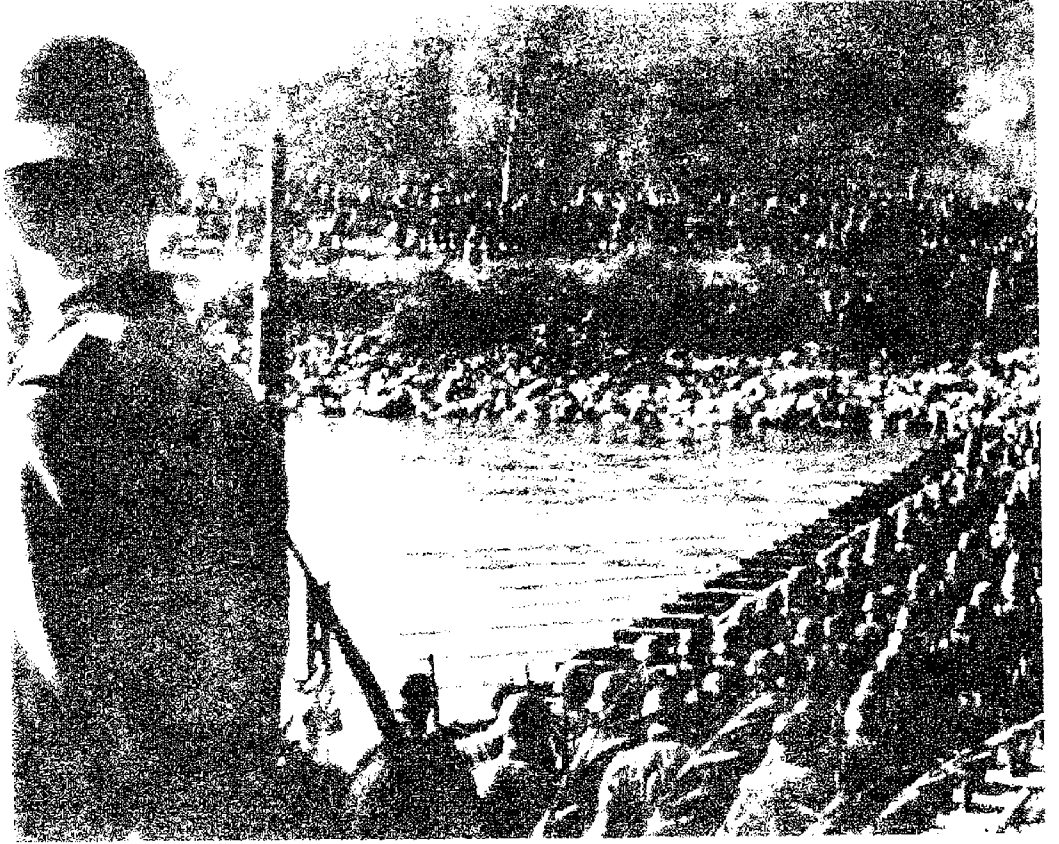

الالمان يعبرون نهر « الموز » عند « سيدان » (١٩٤٠)

القوات المدرعة الألمانية تندفع بكثافة في عمق الأراضي الفرنسية



ال سلاح لا محالة . ولما عرض الصلح اصطدم بتصميم رئيس وزرائها الجديد ، « ونستون تشرشل » على مواصلة المقاومة ولو منفرداً . ومنذ الثامن من آب (اغسطس) ١٩٤٠ اقتتح قائد السلاح الجوي الألماني معركة بريطانيا الجوية ، فقام سلاح الجو الألماني بقصفها ، وظلت القاذفات تمطرها ناراً مستمرة غير مفرقة بين هدف عسكري او مدني حتى كادت تهدم « لندن » ، إلا أن البريطانيين أظهروا صبراً مدهشاً ، وصموداً هائلاً تدهما بعد قليل الى مقاومة عنيدة ، استطاعوا بها اسقاط نحو الي طائرة المانية ، واسهموا في تأخير ثم الغاء فكرة هتلر بغزو جزيرتهم (انظر بريطانيا الجوية ، واسد البحر ، والحرب الجوية) .



الجنود الالمان يستعرضون في باريس

عالي الكيلاني « على السلطة في العراق ، وسيطر على المطارات حيث هبطت ثلاثة أجنحة من سلاح الجو الألماني (انظر الثورة العراقية ١٩٤١) .

ودهش البريطانيون لهذا الحدث ، وسارعوا الى احتلال بغداد في ٣٠ منه ، وأصبح احتلال سوريا ولبنان ضرورة ملحة . وعلى الرغم من اقتسار البريطانيين الى الوسائل في تلك الفترة ، فقد توصلوا الى تجميع ٢٥ ألف رجل من البريطانيين والاسرائيليين والفرنسيين الاحرار ، تحت قيادة « ويلسون » ، وقذفوا بهم من فلسطين على سوريا في ٨ حزيران (يونيو) . وبعد قتال استمر شهراً استسلمت قوات حكومة « فيشي » ، واصبحت سوريا ولبنان تحت سلطة البريطانيين ، فقطع بذلك طريق توغل الالمان باتجاه آبار البترول في العراق ، ومنع الالتفاف على قناة السويس من الجهة الشمالية الشرقية .

بقيت مسألة احتلال ايران ضرورية لسببين : اولهما تحقيق الاتصال مع الاتحاد السوفياتي ، حيث أن تمويهه لا يمكن أن يجري بصورة آمنة عن طريق المرافي الشمالية . وثانيهما منع أية محاولة يقوم بها الالمان باتجاه آبار بترول ايران عن طريق تركيا .

في آب (اغسطس) ١٩٤١ طلب السوفيات الى حكومة الشاه ، طرد الجالية الالمانية من الاراضي الايرانية ، فرفض الشاه الطلب ، مما أدى الى اجتياح بلاده من قبل قوات بريطانية من الجنوب التقها قوات سوفياتية من الشمال . وفي غضون ثلاثة أيام كانت ايران في قبضة الحلفاء ، فانفتح بذلك أكبر طريق تمويني عرفته الحرب . وكان هذا الطريق ، والامدادات الاميركية الى الاتحاد السوفياتي عبر ايران ، سبباً من اسباب تدعيم القوة العسكرية السوفياتية في وجه النازيين على الجبهة الشرقية .

الجبهة الشرقية :

لم يعمر الاتفاق طويلاً بين هتلر وستالين . وكان مثار الخلاف قضية النفوذ في شرقي اوروبا ، والبلقان . فلقد احتل النازيون رومانيا وبلغاريا والمجر ويوغوسلافيا واليونان . ولم يعد بإمكان ستالين أن يتجاهل هذا الوجود النازي يهده في اقرب المناطق اليه ، كما لم يعد بإمكان هتلر السكوت على المد الشيوعي المتعظم بسبب مآسي الحرب . ومع اطلاق صيف ١٩٤١ بدأ تنفيذ خطة غزو الاتحاد السوفياتي (انظر براروسا) .

انطلقت الجيوش النازية على ثلاث جهات : في كل جبهة مجموعة جيوش بأمر القادة أنفسهم الذين قاتلوا على الجبهة الغربية في العام ١٩٤٠ .

« ايجيه » ووصول قوات جوية الى ايطاليا وصقلية واليونان ، جعلوا موقف بريطانيا في البحر الابيض المتوسط حرجاً جداً : فالباخر القادمة الى الشرق اصبح عليها أن تتبع طريق رأس الرجاء الصالح ، أي أن تتجاز مسافة تعادل أربعة أضعاف المسافة العادية في البحر الابيض المتوسط ، في حين فتح البحر أمام الاساطيل الالمانية والاطالية . أما جزيرة « مالطة » وهي أصغر من « كريت » وتفوقها من حيث الاهمية الاستراتيجية ، فلقد ظلت منزلة مدة ثلاث سنوات تقريباً ، وتعرضت الى ألي عملية قصف . إلا أنها جابهت المهاجمين بمقاومة مدهشة ، حتى أمكن اعتبارها مقبرة الطيران الايطالي - الالمان في البحر الابيض المتوسط (أسقطت فوق هذه الجزيرة خلال شهر تموز (يوليو) ١٩٤٢، ٢٠٠ طائرة) كما أن تموين تلك الجزيرة ، التي بقي يحكمها اللورد « غورت » حتى نهاية الحرب ، كان يشكل إحدى أهم المسائل الشائكة التي واجهت البحرية الملكية البريطانية . فلقد كانت قافلة التموين التي يقودها في كل مرة الاميرال « فيان » تفقد أحياناً نصف ، أو ثلثي بواخرها أثناء انتقالها . وفي غضون إحدى عمليات التموين تمكنت باخرة واحدة من الوصول الى الجزيرة ، ومع هذا فقد بقي تموين « مالطة » يجري بصورة دائمة .

ثورة العراق واحتلال سوريا ولبنان وإيران : كان في نية الالمان ، بعد أن اصبحوا أسياد اليونان وجزر « الدوديكانيز » التقدم الى ايران بغية الاستيلاء على مناطق البترول ، وقطع خطوط المواصلات بين بريطانيا العظمى والاتحاد السوفياتي . وفي ٣ أيار (مايو) ١٩٤١ استولى رئيس الوزراء العراقي « رشيد

لقاء خائثر الحلفاء لم يكن ممكناً تعويضهم الا من قبل الولايات المتحدة الاميركية بموجب قانون (الاعارة والتأجير) الذي عمل الرئيس الاميركي « روزفلت » على اقراره في الكونغرس . وقضى القانون بمد يد المساعدة للدول التي يشكل أمنها مصلحة حيوية بالنسبة الى الولايات المتحدة الاميركية .

وهكذا سلمت الاسلحة والطائرات والسفن الحربية ، واعتدت حربية مختلفة الى كل من بريطانيا ، واليونان وفيما بعد الى روسيا والصين (انظر الاعارة والتأجير) .

وفي البلقان هاجم « موسوليني » اليونان ، فتدخل الاسطول البريطاني ضد ايطاليا ، واستطاع مع الجيوش اليونانية صد « الدوتشي » ، ثم دفعه الى التقهقر ، فاستصرخ للساندة حليفه هتلر الذي استجاب للنداء ، واقترح النازيون يوغوسلافيا واليونان في آن معاً (٦ نيسان ١٩٤١) .

الانزال الجوي في جزيرة كريت : باستيلاء الالمان على اليونان ، هرب الملك جورج الثاني وحكومته الى جزيرة « كريت » بغية إقامة سلطة في الجزيرة تمهيداً للعودة الى اليونان ، لكن الالمان بعد شهر من ذلك ، أي في ٢٠ أيار (مايو) ١٩٤١ انزلوا فرقة مظليين بقيادة الجنرال « شتودنت » مساندة بالاسطول الجوي الألماني ، فاستولوا على الجزيرة وعلى مطاراتها ، وكان لدى البريطانيين في « كريت » ٢٥ ألف جندي ، إلا أنهم يفتقرون الى مختلف أنواع الاسلحة الثقيلة والمدفعية المضادة للطائرات ، ولقد استطاعوا الصمود مدة أحد عشر يوماً حتى اضطروا الى اخلاء الجزيرة ، وانسحب منهم أربعة عشر ألف رجل ، اما الملك وأعضاء حكومته فانسحبوا الى مصر . (انظر كريت « معركة ») .

ان احتلال « كريت » وكافة جزر بحر

السوفيات . أما على المحور الايمن ، فقد تجاوز الامان «تولا» على مسافة بعيدة من الشرق ، وقطع خط سكة الحديد بين «موسكو» و«تولا» . غير أن السوفيات توصلوا الى الاحتفاظ بممر عرضه خمسة كيلومترات لتموين حاميه «تولا» .

وحاول الامان تغيير اتجاه الهجوم ، فقررروا في ٢٨ تشرين الثاني (نوفبر) مهاجمة موسكو مباشرة من جهتي «نارو» و«نوميسك» بفرق من الجيش الرابع معززة بفيلق مدرع ، فاجتاز المهاجمون نهر «نارا» . إلا أن هذه المحاولة اصطدمت بأسماتة السوفيات في الدفاع ، والصقح الشديد الذي هبط حتى ٤٠ درجة تحت الصفر .

بتاريخ ٦ كانون الاول (ديسمبر) شرع الروس بالهجوم الماكس بقيادة «جوكوف» الذي قاد ثمانية جيوش لهذه العملية على جبهة ٤٥٠ كم بين «كاليين» و«افرينوف» ، فسحروا المهاجمين واجلاهم عن موسكو (انظر موسكو «معركة»). في الجنوب ، سقطت مدينة «كييف» بيد «فون رونشتدت» ، كما سقطت «أوديسا» و«خاركوف» وشبه جزيرة القرم ، و«روستوف» (٢٢ تشرين الثاني ١٩٤١) بحيث تم لهتلر السيطرة على «اوكرانيا» ومصانها وقحها .

وجدد الامان هجومهم في آخر ربيع ١٩٤٢ ، فاصطدموا بمقاومة عنيفة من السوفيات بقيادة الجنرال «تيموشينكو» ، فركزوا هجومهم على القطاع الجنوبي واحتلوا مرفأ «سيباستبول» ثم تابعوا تقدمهم حتى وصلوا الى «ستالينغراد» حيث دارت معارك عنيفة . وكان الاستيلاء على ستالينغراد سيسمح للامان في حالة وقوعه بالتمركز ببيات على نهر «القولغا» ، وبقطع مواصلات القسم الاوسط من الاتحاد السوفياتي مع القوقاز . (انظر ستالينغراد ، معركة) .

وبدأت المعركة بانطلاق الهجوم الالماني اعتباراً من المنعطف الكبير لنهر «الدون» في منتصف شهر تموز (يوليو) ١٩٤٢ . وألقي عبء الجهد الرئيسي الالماني للاستيلاء على ستالينغراد على عاتق مجموعة «فون باولس» المؤلفة من الجيش السادس والجيش المدرع الرابع (٢٩ فرقة) وكانت هذه المجموعة منتشرة على جبهة طولها ٨٠ كيلومتراً، وكانت مجنبتها اليمنى تستند إلى الجيش الرابع الروماني ، ومجنبتها اليسرى تستند إلى الجيش الثالث الروماني ، والجيش الثامن الايطالي . وهكذا كانت مجنبتا (فون باولس) المؤلفتين من قوات رومانية وإيطالية نقطة الضعف في ترتيب الهجوم . وفي ١٩ تشرين الثاني (نوفبر) كان «فون باولس» قد توصل إلى «القولغا» شمالي

الى اليمين كان الفيلد مارشال «فون رونشتيدت» جنوبي بولونيا ، وفي الوسط الفيلد مارشال «فون بوك» ، ونحو اليسار عبر بلاد البلطيق كان الفيلد مارشال «فون ليب» . مع الجهد الرئيسي ، في الوسط مجموعة «فون بوك» التي اعطيت تعزيزاً بالمدرعات قوامه مجموعتان احدهما بقيادة الجنرال «غودريان» والثانية بقيادة الجنرال «هوت» اللذين اندفعا فوصلا إلى «منسك» في ٢٧ حزيران (يونيو) وأسرا حوالي ٣٠٠ ألف جندي سوفيائي . وفي ١٧ تموز (يوليو) ، وصلا إلى «سولنسك» ، وأسرا حوالي ٢٠٠ ألف . وتتابع التقدم النازي عبر الاتحاد السوفياتي ، ووقعت معارك شديدة استطاع النازيون في معظمها تطويق الجيوش الروسية . ووصل الدفع النازي في الشمال حتى مدينة «لينينغراد» وضربوا حوطها حصاراً استمر ستة عشر شهراً دون أن يتمكنوا من احتلالها (انظر لينينغراد «معركة») . وفي الوسط ، وصلت ثلاثتهم حتى خمسين كيلومتراً من موسكو .

وبدا لـ «فون بوك» ، وقد أصبح على هذه المسافة من «موسكو» ، ان العاصمة السوفياتية أصبحت لقمة سائغة ، وبتاريخ ١٥ تشرين الثاني (نوفبر) شكل قواته لمهاجمتها كما يلي :

- يقوم الجيش المدرع الثاني (فيلقان مدرعان وفيلقان مشاة) بالمهاجمة على «اورل» - «تولا» شرقي موسكو على ميمنة الجيش الثاني الذي يقوم بالحماية باتجاه الجنوب - الشرق . (انظر موسكو ، معركة) .
- إلى اليسار يقوم الجيشان المدرعان الرابع والثالث (قوام كل منهما فيلقان مدرعان) من منطقة «روزا» - «كاليين» بالالتفاف على موسكو بطريق «ايسرا» - «دميتروف» . وعهد إلى الجيش التاسع بحماية هذا الحشد المدرع في الشمال .
- أنيطت بالجيش الرابع من سبع فيالق ، مهمة تثبيت العدو جبهة بين طرقي الكماشة .

بتاريخ ١٦ تشرين الثاني (نوفبر) شرع الامان بالهجوم . وكانت النتائج الاولى مشجعة ، إذ أحدق الخطر في الشمال بـ «دمتروف» كما اكتنف موسكو . إلا ان التقدم تعرقل بسبب توغل الامان في المنطقة الواقعة في «القولغا» و«موسكو» ، والتي هي عبارة عن مستنقعات وغابات خالية من الطرقات ، مما أسقط في يد الامان الذين كانت خرائطهم تشير إلى وجود خمس طرقات ، خاصة عندما تبينوا أن الخرائط مزورة ، وان القيادة السوفياتية وزعتها قبل الحرب لتضليل الامان اذا ما هاجموا الاتحاد السوفياتي . وهكذا وقعت فرق «البازر» في شرك



ستالين وروبنتراب أثناء توقيع المعاهدة الالمانية - السوفياتية



خسائر سوفيائية (سولنسك ١٩٤١)

مساعدات عسكرية متزايدة لقوات تشانغ كاي - تشيك المشتبكة مع اليابانيين منذ العام ١٩٣٧ . وقد بلغ التوتر ذروته في تموز (يوليو) ١٩٤١ . فارسلت اليابان وقدماً مفاوضاً الى الولايات المتحدة الاميركية لمنع الاحتكاك الذي قد يقع بين البلدين ، محسولة انظار الاميركيين عما تعده لهم من مفاجأة . وبينما كان الوفد الياباني المفاوض في واشنطن ، قامت الطائرات اليابانية بغارة مفاجئة على الاسطول الاميركي المرابط في « بيرل هاربور » صباح الاحد في ٧ كانون الاول (ديسمبر) ١٩٤١ فدمرت معظم ذلك الاسطول (انظر بيرل هاربور ، معركة) . وما كادت الانباء تصل الى واشنطن حتى اجتمع الكونغرس وعلن الحرب على اليابان ، وبعد ثلاثة ايام أعلنت ألمانيا وإيطاليا الحرب على الولايات المتحدة الاميركية فدخل العالم كله أتون الحرب .

وبعد مرور ثلاثة ايام على كارثة « بيرل هاربور » ، وعلى مسافة ثمانية آلاف كيلومتر ، انطلقت الدارعتان البريطانيان « ريبولس » ٣٢٠٠٠ طن ، و « برنس أوف ويلز » ٣٠٠٠٠ طن ، اللتان كانتا متمركزتين في سنغافورة ، واتجهتا لتدمير أسطول ياباني للنقل ظهر في خليج سيام . ونظراً لخروجهما دون مساعدة جوية ، فقد هوجمتا في عرض البحر عند « كوان تان » من قبل ما يقارب المئة طائرة يابانية ، وأدى ذلك الى اغرقتهما مع قائدهما الاميرال « توم فيليب » . وهكذا لم يبق للحلفاء أي مركب حربي كبير يقارعون به اليابانيين . وزعزت الضربة المزدوجة الفجائية ميزان القوى في المحيط الهادئ ، وسيطر اليابانيون عليه سيطرة شبه كاملة .

دخل اليابانيون من الهند الصينية الى سيام بتاريخ ٨ كانون الاول (ديسمبر) ، والى « بانكوك » في ٩ منه ، فاجتاحوا شبه جزيرة « ملقة » ، وهاجموا بطريق البحر ، موقع سنغافورة الحصين الذي سقط بأيديهم في ١٥ شباط (فبراير) ١٩٤٢ ، وفتح أمامهم باب المحيط الهندي (انظر سنغافورة « معركة ») . بتاريخ ١٠ كانون الاول (ديسمبر) سقطت « غوام » ، وهي القاعدة الاميركية في « ماريان » ودمرت كافة الطائرات الاميركية في الفلبينيين من قبل اسراب طائرات أقلعت من « فورموزا » ، كما شرع اليابانيون بعملية ازال شمالي « لوسون » ، وانزلوا وحدات أخرى في « سارواك » شمالي « بورنيو » . وانتهت مقاومة الاميركيين في « وايك » ، والبريطانيين في « هونغ كونغ » ، بتاريخ ٢٤ و ٢٥ منه . ولم يكن باستطاعة الجنرال « ماك آرثر » المقاومة ،

« ستالينغراد » ، وكاد أن يسيطر على المدينة بأسرها ، لولا أن السوفيات بقوا في مراكزهم الدفاعية ، مستندين الى النهر ، عند مصانع الجرازات ، يدافعون حتى النهاية . وفشلت جميع المحاولات للاستيلاء على ستالينغراد ، وكان السوفيات يدافعون ببناد هائل ، عاملين في الوقت نفسه على ايجاد ظروف ملائمة لعمليات هجومية مستقبلية ، غايتها تدمير مجموعات العدو ، المتقدم باتجاه الشرق . وهذا المفهوم للقتال الدفاعي اتخذت القيادة السوفياتية العليا تدايرها لمسك وتوسيع رؤوس الجسور على الضفة اليمنى لنهر « الدون » في قطاع « سيرافيموفيتش » . ولم تكن القيادة الالمانية تعتقد بإمكانية قيام السوفيات بعمل هجومي عام . ومع هذا فنذ شهر أيلول (سبتمبر) وفي حضي المعركة الدفاعية ، بدأ التحضير للعمل الهجومي ، وكانت الخطة القيام بهجومين يبعد الواحد عن الآخر مائتي كيلومتر ، ويؤديان في النهاية الى تطويق المجموعة الاساسية الالمانية التي تحاصر ستالينغراد . وكان على الهجوم الأول أن ينطلق من مجرى « الدون » الاوسط ، على أن ينطلق الهجوم الثاني من منطقة البحيرات جنوبي « ستالينغراد » . وكان الهجومان بقيادة الجنرال « جوكوف » ، وكان عليهما ان يلتقيا في « كالاتش » .

وفي ١٩ تشرين الثاني (نوفمبر) بدأت مجموعة جيوش « فاتوتين » والجانب الايمن لمجموعة جيوش « روكوسوفسكي » بالهجوم الشمالي ، أما مجموعة جيوش « بيرمنكو » فقد انطلقت في هجومها من الجنوب في اليوم التالي . وكان الهجوم السوفياتي بشطريه الشمالي والجنوبي ، من العنف بحيث زعزع في نهاية اليوم الاول لانطلاقه الخطوط الدفاعية الالمانية .

وبتاريخ ٢٣ تشرين الثاني (نوفمبر) انتزعت « كالاتش » من الشمال ، ودخلتها في اليوم التالي مجموعة جيوش « بيرمنكو » بعد ان دمر قسم كبير من الجيشين الروماني الثالث والرابع ، وفي غضون خمسة ايام فقط ، أنجز الروس عملية تطويق العدو ، وقاموا حتى نهاية الشهر بعمليات تضييق الحناق ، حتى باتت قوات الالمان الاساسية ، والتي أصبحت عبارة عن ٢٢ فرقة (٣٣٠ ألف رجل) ، محصورة في بقعة مساحتها ١٥٠٠ كم، وعرضة للتدمير الكلي . وبامت جميع محاولات الالمان لفك الحصار بالفشل واستسلم ما بقي من قوات « فون باولس » في ٣١ كانون الثاني (يناير) ١٩٤٣ (انظر ستالينغراد « معركة ») .

الحرب في الشرق الأقصى :

توتر الموقف في الشرق الأقصى بين الاميركيين واليابانيين بسبب قيام الولايات المتحدة بتقديم



التقدم الصعب في مستنقعات « البيربيت »



متطوعون سويديون على الجبهة الفنلندية

ديغول مع جنود فرنسا الحرة



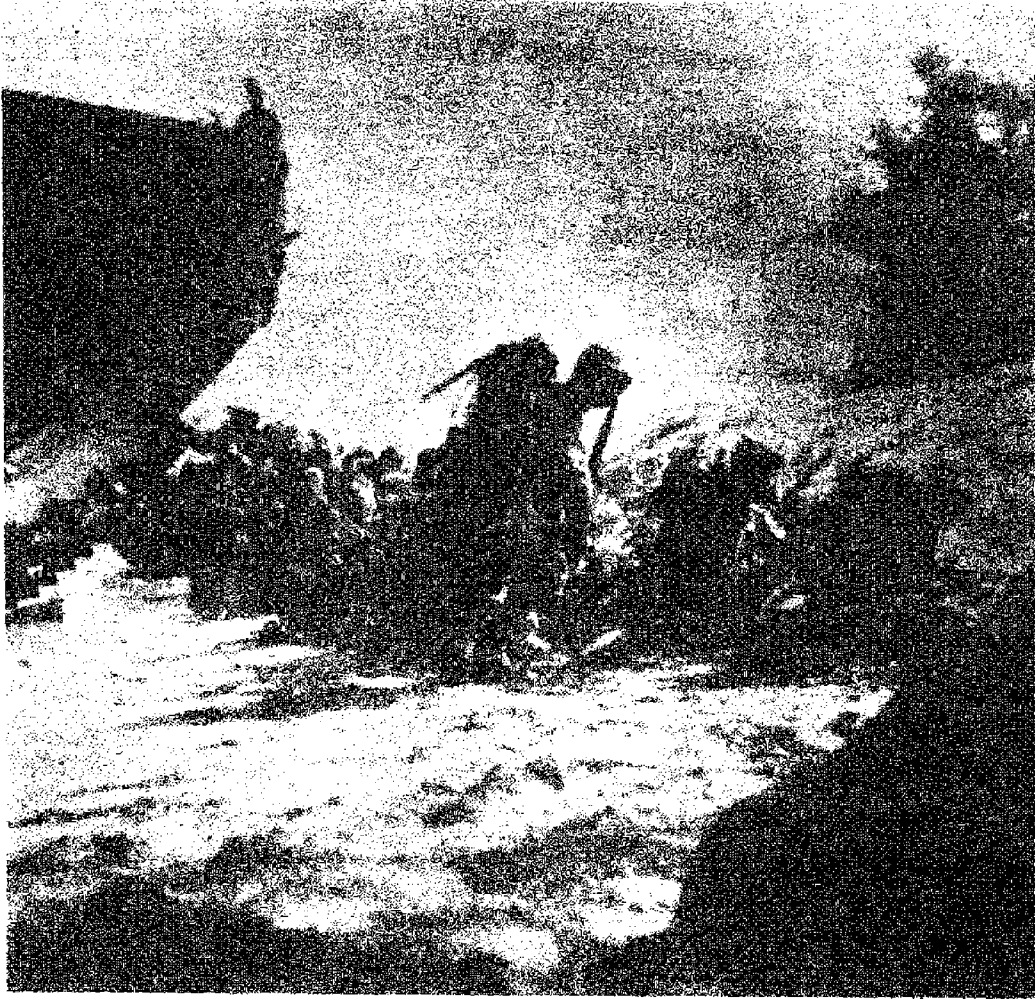

إنزال القوات البرمائية الأميركية على شاطئ الصنوبر في المحيط الهادي

فشكلوا بأمر «ياماموتو» خمس مجموعات متتابعة :
 - المجموعة المتقدمة ، وقوامها ١٦ غواصة .
 - مجموعة الصدمة ، وقوامها ٤ حاملات طائرات (٢٧٢ طائرة ، وبارجة ، وطرادان ثقيلان ، و١٢ مدمرة ، وخمس ناقلات نפט) .
 - مجموعة الاحتلال تتألف من قوة تغطية ، وقوة مساندة مباشرة ، مجموعها دارعتان و٨ طرادات وحاملة طائرات خفيفة ، وعشر مدمرات ، ومن قوة منقولة (خمس آلاف جندي) وطراداً، وعشر مدمرات، وناقلة نפט .
 - مجموعة القيادة ، وتتألف من ٣ بوارج ، وحاملة طائرات خفيفة ، و١٣ مدمرة ، و٤ ناقلات نפט ، وناقلتي طائرات برمائية .
 - مجموعة مشاغلة وتتألف من ٤ دارعات ، وطرادين خفيفين ، و٤ ناقلات نפט ، وعدد من مراكب الإنزال .
 على صعيد المعسكر الآخر ، سمي الاميرال « شستر نيمز » قائداً أعلى للقوات البحرية في المحيط الهادي . وكانت معظم سفن الاسطول الاميركي

الاجري خارج « استراليا » ، خصوصاً في الشرق الاوسط .
 جرت معركة بحر « الكورال » بتاريخ ٦ و ٧ و ٨ ايار (مايو) عندما اقلع عدد من الطائرات الاميركية من حاملتي الطائرات « يورك تاون » و« لكسنتون » ، وقام بمهاجمة اسطول ياباني هام كان يطوق غينيا الجديدة من الشرق ، ويحيط بعدد من سفن النقل لاحتلال مرفأ « مورسيبي » باعتبار ان الاستيلاء على هذا المرفأ يشكل خطراً مباشراً على اوستراليا . وانتهت المعركة بانسحاب الاسطول الياباني وغرق الحاملة « لكسنتون » وانقاذ اوستراليا .
 وجه اليابانيون ، بعد معركة « كورال » جهدهم الرئيسي باتجاه « ميلواي » ، مكتفين بابقاء قوة بحرية ثانوية مختصة في جنوبي المحيط الهادي . ولو توصل اليابانيون الى احتلال هذه الجزيرة لاستطاعوا الاستيلاء على جزر « هاواي » وبالتالي السيطرة الكاملة على المحيط الهادي الاوسط .
 كان لا بد لليابانيين من تسديد ضربة شديدة الى جزيرة « ميدواي » نظراً لأهميتها الاستراتيجية .

فترجع الى شبه جزيرة « باتان » لسد خليج ومرقاً « مانيللا » . ولكن هنا ايضاً ، لم تستطع شبه الجزيرة المقاومة ، لأبعد من الثامن من نيسان (ابريل) ١٩٤٣ ، حيث عزل ١٥٠٠ مسن قوات مشاة البحرية في جزيرة « كوريجيدور » ، ونفذت المؤن ، فألقى الجنرال « ونترأيت » السلاح مستسلماً مع مئة ألف من الاميركيين والفيليبينيين . وعلى الرغم من الحشود الضخمة التي قام بها البريطانيون والبريطانيون ، سقطت « جاوا » ايضاً . وكان قد سبقها سقوط « سوطرة » ، واستولى اليابانيون على « رابول » التي أصبحت القاعدة اليابانية الكبرى في جنوبي المحيط الهادي . أما في « بورما » وكان الدفاع عنها منوطاً بفرقتين بريطانيتين وبضع وحدات صينية ، فقد سقطت « رانغون » في ٨ آذار (مارس) وبسقوطها انقطع كل اتصال بري مع الصين ، وفتحت امام اليابانيين امكانيات المناورة على الصين من الجنوب ، إلا أن وصول النجندات الاميركية والبريطانية والصينية ، والطول المتزايد لخطوط المواصلات اليابانية وطبيعة الارض والمناخ ، وتعدد جبهات القتال ، كل هذه العوامل أدت الى وقف اليابانيين عند الحدود الهندية .

ان فتوحات اليابانيين الخاطفة لم تؤد الى بعيد ، فقد اخطأت طوكيو بضرها الاسطول الاميركي في « بيرل هاربور » ، لأن تلك الضربة عجلت في دفع اميركا الى دخول الحرب ، وأخطأت طوكيو حين أصبحت « سنغافورة » و« رانغون » وطريق « بورما » تحت سيطرتها في عدم الاصغاء لهتلر الذي اخط في أن يكون الجهد الرئيسي الياباني باتجاه الهند ، ليتطابق مع الكماشة المزدوجة التي ستحاول جيوش المحور القيام بها في شهر ايار (مايو) ١٩٤٢ باتجاه قناة السويس والقوقاز . غير أن اليابانيين كانوا يخوضون حربهم دون الاكتراث بالمصالح الهتلرية ، ففضلوا التوسع دون إقامة اي اعتبار لحس القياس ، ولكن هذه المرة باتجاه « ميدواي » و« اوستراليا » حيث سيسجلون بوادر اخفاقهم .

بتاريخ ٢٣/٢/١٩٤٢ تلقى « مارك آرثر » امراً قطعياً من « روزفلت » بتسليم الدفاع عن « باتان » الى الجنرال « وينترأيت » والحضور الى « اوستراليا » لاستلام القيادة العليا لقوات الحلفاء في المحيط الهادي . وفي ١٩ آذار (مارس) انطلقت من على حاملة الطائرات « هورنت » ١٦ طائرة وألقت قنابلها على طوكيو ، وبعد أيام بدأت النجندات الاميركية تصل الى « اوستراليا » ، كما اعيد اليها الاف الجنود الذين كانوا يحاربون الى جانب البريطانيين في الجبهات

في التصليح او قيد الصنع ، ولكنه استطاع بعد قليل أن يدخل تاريخ الحروب البحرية من بابها الواسع ، ويلمعه اسمه كأحد قادة الحرب العالمية الثانية البارزين .

لما كان « شيبتر » غير قادر على معادلة خصمه ، فقد ترك اسطولاً صغيراً للدفاع عن « أستراليا » وحشد خفية اسطولاً مؤلفاً من ٣ حاملات طائرات (٢٣٣ طائرة) و ٧ طرادات ثقيلة ، وطراد خفيف ، و ١٧ مدمرة ، و ١٩ غواصة ، في المحيط الهادئ الاوسط ، كما عزز الدفاع الجوي في « ميدواي » برفع عدد الطائرات الى ١١٩ طائرة .

ودارت المعارك عنيفة في الرابع من حزيران (يونيو) ، واستمرت حتى السادس منه ، اضطر معها الاسطول الياباني الى الانسحاب بعد ان دمرت منه أربع حاملات طائرات ، وعدد كبير من الطائرات ، كما دمرت كافة منشآت « ميدواي » ولم يبق سوى المطار والمدارج . (انظر ميدواي « معركة ») . وبانتصار الاميركيين في هذه المعارك ، أعيد التوازن البحري الى المحيط الهادئ ، بعد أن أمنت الطائرات والغواصات الحليفة في اغراق عدد من سفن النقل اليابانية في المحيط الهادئ ، معرلة بذلك عمليات التحويل الضخمة على خطوط مواصلات يابانية أصبح طولها يتعارض مع نسق الانتاج الصناعي الحربي الياباني .

جبهة شمالي افريقيا :

كان شمال افريقيا طريق التقدم الى قنصة السويس . ولقد دارت على هذا المسرح عمليات طويلة امتدت من ايلول (سبتمبر) ١٩٤٠ حتى آذار (مارس) ١٩٤٣ . وعرف المسكران المتجاهاين خلال هذه العمليات النجاح والفشل . ويمكن تقسيم العمليات إلى ٦ مراحل :

أ - هجوم غرازياتي (ايلول ١٩٤٠) كان السير « ويقل » القائد الاعلى للقوات في مصر والسودان وفلسطين . وكانت قواته تتألف من عشرين الفاً ، وتضم الفرقة الهندية الرابعة ، والفرقة المدرعة السابعة ، واللواء « سلبى » ، والكتيبة السابعة من الفرقة المدرعة الملكية . أما سلاح الجو البريطاني فكان له في مصر ١٥٠ طائرة قديمة . وكان القائد الايطالي « غرازياتي » يأمر بالمقابل ٢٥٠ الفاً ولديه ٢٥٠ طائرة ، وقد استطاع مهاجمة مصر بمئة ألف جندي على محورين ساحليين ، وتوغل في الاراضي المصرية مسافة ٩٠ كيلومتراً من « السلوم » الى « سيدي براني » ، حيث توقف دفاعياً أمام دهشة البريطانيين وذهولهم . (انظر سيدي براني ، معركة) .

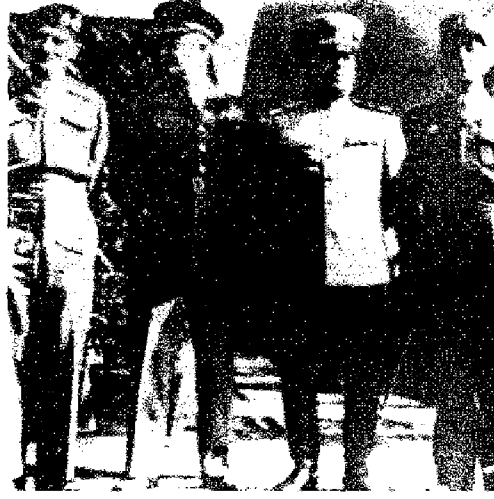

قادة جيوش الحلفاء : دولاتر دوتاسيني ، جوكوف ، ايزنهاور ، مونتغمري .

ب - هجوم ويقل (كانون الاول ١٩٤٠) نشر « غرازياتي » ثلاثاً من أصل فرق المشاة الست ، بين « صوفاني » و « المقتلة » ، كما ركز فرقتين حوالي « سيدي براني » ، أما الفرقة السادسة فتمركزت في « نقب حلفايا » .

وبعد أن قارن « ويقل » بين غايته ووسائله المتواضعة قرر القيام بهجوم وقائي ، بغية خلق البلبلة في تحضيرات العدو ، وبالتالي كسب الوقت . الا انه بعد احرازه النجاح غير المنتظر ، حول عمله الى فكرة استراتيجية واسعة . وقد تمثلت خطته باجراء خرق في وسط ترتيب العدو ، بالفرقة الهندية الرابعة ، وكتيبة المدرعات الملكية ، بينما يتقدم لواء براني « لقطع الحشد الرئيسي للعدو ، على حين يقوم اللواء « سلبى » بمناورة تشيئية للعدو .

في التاسع من كانون الاول (ديسمبر) انطلق الهجوم البريطاني ، فأخذ يجتاز القوى الايطالية سائراً من نصر الى نصر . وفي اليوم التالي سقطت « سيدي براني » ، والقت الفرقتان الاولى والثانية لليبيتان السلاح واستسلمتا . وبعد مضي تسعة أيام حررت الاراضي المصرية جميعها ، ووقع اربعمون ألف أسير بيد البريطانيين ، بينما لم تتجاوز خسائرهم ١٣٣ قتيلًا وحوالي ٤٠٠ جريح (انظر سيدي براني ، معركة) .

وكانت الفرصة سانحة امام « ويقل » لاستئثار النصر ، فلم يتأخر عن التقاطها ، واندفع ملاحقاً فلول الايطاليين ، فسقطت « السلوم » في ١٦ كانون الاول (ديسمبر) ، ثم في ١٨ منه سقطت « البردية » واستسلم فيها اربعمون الفاً ، وفي ٢١ منه سقطت « طبرق » مع ثلاثين ألف أسير (انظر طبرق ،

معركة) . بالإضافة الى ذلك استطاع البريطانيون ازال ضربة حاسمة بالايطاليين ، خلال شهر شباط (فبراير) ١٩٤١ ، عندما تصدت قوة استطلاعية بريطانية لا يتجاوز عددها الثلاثة آلاف الى رتل ايطالي كبير ، يزيد عن العشرين الفاً ، ويضم ١٥٠ دبابة و ٢٥٠ سيارة مدرعة في معركة « بيضاء فم » ، فاجبرته على القاء السلاح . (انظر بيضاء فم معركة) .

ج - هجوم رومل (آذار ١٩٤١) اضطر « ويقل » الى التوقف قبالة صحراء « سرت » بغية تأمين تموينه على خط المواصلات الطويل . إلا أنه جرت في هذا الوقت أحداث خطيرة في البلقان ، اجبرت القيادة السياسية البريطانية على اقتطاع قوى من « ويقل » لمصلحة تلك الجبهة ، في الوقت الذي قررت فيه القيادة السياسية للمحور تعزيز جبهة شمالي افريقيا . وأرسلت الجنرال « رومل » الذي نزل في طرابلس الغرب مع فرقة مدرعة وفرقة ميكانيكية ، وبعض الفرق الايطالية ، كما اعطيت لجبهة شمالي افريقيا افضلية عمل الاسطول الجوي الالماني الثاني المتمركز في صقلية وايطاليا الجنوبية . وكانت دبابات « ماتيلدا » و « كرويدر » البريطانية أقل كفاءة من الدبابات « مارك ٤ » التي جاء بها رومل . وعندما هاجم رومل في ٢٤ آذار (مارس) دفع اربعة ألوية بريطانية الى الفرار ، فأخليت « بنغازي » في ٤ نيسان (ابريل) ، وحوصرت « طبرق » في ١٥ منه ، بينما تقدمت الدبابات الالمانية تجس نبض موقع « السلوم » . وبقيت هذه المنطقة مسرحاً لعمليات استمرت من ايار (مايو) حتى تشرين الاول (اكتوبر) ١٩٤١ دون معركة حاسمة (انظر البلطة « باتل آكس » ، معركة) ، فقد قاومت « طبرق » التي كانت تمون بطريق البحر مدة ثمانية اشهر وظلت تشكل خطراً دائماً على مجنبة رومل اليسرى ، كما أن « السلوم » قاومت بضراوة وعناد اضطررتا رومل بالإضافة الى ضرورات تموينية الى التوقف امامها . (انظر طبرق « معركة ») .

د - هجوم اوكنلك (تشرين الثاني ١٩٤١) في بداية تشرين الثاني (نوفمبر) ١٩٤١ ، كان الحصان متجاهاين ، تفصل بينهما منطقة حرام واسعة . ولقد حشد المحور سبع فرق مشاة وثلاث فرق مدرعة ، مقسابل خمس فرق مشاة وفرقتين مدرعتين بريطانيتين . وبدأ الهجوم البريطاني في ١٨ تشرين الثاني (نوفمبر) ، ففك الحصار عن « طبرق » في ٨ كانون الاول (ديسمبر) وخسر المحور عشرة آلاف أسير الالماني وست عشر الف أسير ايطالي ، وخسر

البريطانيون ثمانية عشر ألفاً. ثم تتابع الضغط البريطاني دافعاً قوات المحور حتى أوصلها إلى «العجيلة» في أول العام ١٩٤٢، ودخل البريطانيون مرة ثانية إلى «بنغازي» في ٢٥/١٢/١٩٤٢. (انظر كروسيدر، معركة).

٥ - الهجوم الثاني لرومل (١٩٤٢) بتاريخ ٢١ كانون الثاني ١٩٤٢ (يناير) بدأ رومل عملياته الهجومية، على ثلاثة ارتال متتابعة. فاحتل بنغازي في ٢٨ منه، وتابع تقدمه حتى اصطدم بالحلفاء في «الغزالة» و«بير حكيم». وبفضل الدفاع المستميت الذي فرضه الجنرال «اوكنك» على «رتشي» قائد قواته، استطاع البريطانيون إيقاف تقدم رومل مدة أربعة أشهر. ثم انطلق الدفع الألماني الثاني، بتاريخ ٢٧ أيار (مايو) على موقع «بير حكيم»، حيث دارت معارك هائلة أدت إلى سقوطه في ١١ حزيران (يونيو). واندفع رومل إلى طبرق فسقطت بعد بضعة ساعات. وكانت قد قاومت مدة ثمانية أشهر في العام السابق، وسقط فيها ٢٥ ألف أسير (انظر بئر حكيم «معركة»، والغزالة «معركة»، وطبرق «معركة»).

بعد سقوط «طبرق» انكفأ البريطانيون إلى العلمين على مسافة ٧٠ كيلومتراً من دلتا نهر النيل. وكانت خسارة هذا الموقع بالنسبة إلى البريطانيين تعني خسارة الاسكندرية والسويس. وأصبحت جبهة الدفاع على خط العلمين قليلة الاتساع فهي محدودة شمالاً بالبحر الأبيض المتوسط، وتستند في الجنوب، على مسافة سبعين كيلومتراً على منخفض «القطارة»، حيث تشكل الرمال الرخوة حاجزاً أشد صعوبة من البحر، وعلى ذلك فإن الالتفاف وراء هذا المنخفض من الجنوب، يقتضي اجتياز مئات الكيلومترات عبر الصحراء، ثم أن خط مواصلات رومل أصبح طويلاً وخطراً، فهو على مسافة ألف كيلومتر من بنغازي. أما البريطانيون فكانوا على ثمانين كيلومتراً من الاسكندرية.

في أول آب (أغسطس) ١٩٤٢ عين الجنرال «اوكنك» قائداً أعلى في الهند، وتسلم الكسندر، قيادة مسرح العمليات في الشرق الأوسط، كما تسلم «مونتغمري» قيادة الجيش الثامن.

وبدأ رومل مهاجمة العلمين بين ٣٠ - ٣١ آب (أغسطس) بثلاث مجموعات: وصد البريطانيون مجموعة الشمال. واحتلت المجموعة الوسطى «تسة الرويسات»، لكنها ردت عند الفجر، بينما فتحت مجموعة الجنوب ثغرتين في حقل اللغام نفذت منها فرقة المشاة الميكانيكية التسعون، وتوصلت إلى دير

«المناصيب»، بينما توصلت الفرقتان المدرعتان إلى «غابالا». وفي ٣ أيلول (سبتمبر) تعرضت قوات رومل إلى هجوم معاكس كبير، استطاع دفعها عن العلمين، وانزل بها خسائر قدرت بمئة وأربعين دبابة، كما حملت الجبهة كلها على الركود. (انظر علم حلفاء «معركة»).

و - الهجوم البريطاني والمطاردة (تشرين الأول ١٩٤٢ - آذار ١٩٤٣). لم يحاول البريطانيون استثمار النجاح لعدم القدرة عليه، بل فضلوا التوقف لتحضير عملياتهم التالية في الشهر القادم. ولقد استطاع «مونتغمري» اعتباراً من ٢٣ تشرين الأول (أكتوبر) استعادة المبادرة ومهاجمة رومل أمام العلمين، ودحره ومطاردته مسافة ١٣٥٠ ميلاً في مدة ٢٨ يوماً، حتى أوصله إلى خط «ماريت» في تونس، وقدرت خسائر المحور في العلمين وحدها بنحو مئتين ألف رجل، و ٤٥٠ دبابة، و ٤٠ مدفع ميداني، و ٥٥٠ مدفعاً مضاداً للطائرات (انظر العلمين «معركة»). وفي ليلة ٧ - ٨ تشرين الأول (أكتوبر) من العام نفسه، نزل الحلفاء في شمالي أفريقيا. وكانت قواتهم البرية - البحرية - الجوية العاملة تحت قيادة الجنرال أيزنهاور تضم قوات بريطانية تعمل في الوسط بقيادة الجنرال «فريدنالد» (٣٩ ألف رجل)، وقوات أميركية تعمل في الغرب بقيادة الجنرال «باتون» (٣٥ ألف رجل)، وقوات بريطانية وأميركية تعمل في الشرق بقيادة الجنرال «رايدر» (٣٣ ألف رجل). واستطاعت قوات الحلفاء، بمساعدة القوات الفرنسية العاملة في شمالي أفريقيا، النزول على الشاطئ الجزائري - المغربي، وتشكيل رؤوس جسور. وتألقت لجنة برئاسة «دينوك» و«جيرو» لتأسيس السيادة الفرنسية على شمالي أفريقيا حتى تسليم سلطاتها إلى حكومة الجمهورية الفرنسية المستقبلية. وبتاريخ ٢٤ تشرين الثاني (نوفمبر) انضمت «داكار» إلى الحلفاء، وكذلك فعلت فيما بعد «الصومال الفرنسي» أما أسطول «طولون» فقد أغرق نفسه في البحر (انظر المشعل «عملية»).

وتقدمت قوات الحلفاء نحو الشرق، وأصبح على رومل أن يحارب على جبهتين: الجيوش البريطانية الزاحفة من طرابلس الغرب، والجيوش المهاجمة من الجزائر، فقام بهجومين متتاليين في جنوبي تونس، أخفق في كليهما. وفي ٧ نيسان (أبريل) ١٩٤٣ اخترق الحلفاء خط «ماريت»، وتلاقت جيوشهم المهاجمة، فوقع في أيديهم ربع مليون جندي أسير، وكميات هائلة من الاعتدة الحربية، وغادر رومل إلى ألمانيا. وهكذا أيدت المقاومة الألمانية الإيطالية،

في أفريقيا في منتصف أيار (مايو) ١٩٤٣، وانتهت العمليات في شمالي أفريقيا.

احتلال إيطاليا: شرع الحلفاء، منذ انتهاء حملة أفريقيا، بمهاجمة القلعة الأوروبية وذلك بهدف: تحرير البحر الأبيض المتوسط، وحمل إيطاليا على الاستسلام، وتثبيت قسم من القوات الألمانية للتخفيف عن الاتحاد السوفياتي، وإنشاء مطارات تمكن الطيران الاستراتيجي من قصف ألمانيا الجنوبية الشرقية. ولقد اعتقد الحلفاء أن مجرد الاستيلاء على صقلية قد يكفي لسقوط إيطاليا، ولكن إذا كان القيام بعمليات أخرى ضرورياً لتحقيق هذه الغاية، فإن على أيزنهاور، القائد الأعلى لمسرح البحر الأبيض المتوسط، اقتطاع وسائل تلك العمليات، من حساب الانزال الكبير الذي سيجري في فرنسا في العام المقبل. واطلق على عملية احتلال إيطاليا اسم «هايسكي». واشترك في تنفيذها «كاننغهام» كقائد للقوى البحرية، و«تيد» كقائد للقوى الجوية، و«الكسندر» كقائد للقوى البرية، وكانوا جميعهم بقيادة الجنرال «أيزنهاور». كان «الكسندر» قائداً لمجموعة الجيوش الخامسة عشر التي ضمت الجيش الثامن البريطاني (مونتغمري) والجيش السابع الأميركي (باتون) أي ما مجموعه ١٣ فرقة. ووضعت بتصرفه لعملية الانزال ٣٢٢٦ باخرة، نقلت مئة وستين ألف جندي، وألف وثمانمئة مدفع، وستمئة دبابة.

وكانت إيطاليا قد خسرت ٣٥ فرقة في ميادين أفريقيا، كما كانت ثلاثون فرقة من قواتها ما تزال مجمدة في البلقان، ولم يبق لديها سوى ما يقارب الثلاثين فرقة لحماية أرض الوطن، انيط بعشر منها، مع فرقتين المانيتين أحداهما مدرعة، مهمة الدفاع عن جزيرة صقلية.

وفي ٩ تموز (يوليو) ١٩٤٣ انطلقت ٥٠٠ طائرة و ١٥٠ طائرة شراعية من «القيروان» فألقت اللواء السابع العائد للفرقة المحقولة البريطانية في منطقة «سيراكوز» و«فوجا» عائداً للفرقة الثانية والثلاثين المحقولة الأميركية في منطقة «جيبلا». وتم الاستيلاء على جسر «يونت كراندي» بحالة سليمة، وكان هدفاً رئيسياً للمظليين، وجررت عملية انزال القوات البرية ليلاً بمفاجأة تامة.

استغرق الاستيلاء على الجزيرة الجبلية، والتي تعادل مساحتها مساحة بلجيكا، مدة ٣٨ يوماً، إذ انتهت بتاريخ ١٦ آب (أغسطس) بسقوط «مسينا». وبلغت خسائر الألمان والإيطاليين ١٦٧٠٠ رجل، منهم ٣٧٠٠ ألماني، بين قتيل



جنود مغاربة من أبناء جبال الأطلس يتقدمون في إيطاليا

الثامن العبور الى «كالابرو». وفي غضون ستة أيام كان الفيلق قد اجتاز بقيادة الجنرال «دمبسي» حوالي مئة كيلومتر الى الشمال.

وفي ٩ أيلول (سبتمبر) شرع الجيش الخامس بالانزال في «ساليرنو» فاستولى بعد ثلاثة أيام على «ساليرنو» نفسها، ولما اصطدم بهجوم معاكس الماني قوامه ثلاث فرق، اضطر الى التوقف والدفاع وكان من المحتمل تدمير القوات التي تم انزالها، لولا تدخل قطع بحرية مؤلفة من ست دارعات و ١٥ طراداً و ٦٠ سفينة حربية اخرى، وقيامها بدعم القوات، بالإضافة الى ثلاثة آلاف طلعة جوية نفذت جميعها لمساندة جبهة الانزال.

وبقي الجيش الثامن مواصلاً تقدمه، فاجتاز ٤٠٠ كيلومتر في اسبوعين. وترجع «كيسلرغ» الى ١٥٠ كيلومتراً جنوبي روما، حيث أنشأ مركزاً عميقاً حده الامامي خط «غوستاف» الحصين، وحده الخلفي «خط هتلر».

في آخر كانون الاول (ديسمبر) ١٩٤٣ عين الجنرال «ايزنهاور» قائداً اعلى في الغرب، فخلفه الجنرال «ولسون» في قيادة مسرح البحر الابيض المتوسط والشرق الاوسط، وبقي الجنرال «الكسندر» قائداً لمجموعة الجيوش الخامسة عشر في ايطاليا، اما الجيش الثامن البريطاني فقد عين لقيادته الجنرال «ليز» بدلاً من «مونتغمري» الذي عين قائداً لمجموعة الجيوش ٢١ في ايطاليا. ولقد حاول الحلفاء سحق المواقع الألمانية الجديدة، ولكنهم اصيبوا بالفشل،

الايطالية، يتقدم باتجاه الشمال بفرقتين، بينما تحتل فرقة ثالثة «تارانت».

- شن هجوم رئيسي يقوم به الجيش الخامس (مارك كلارك) مع فيلق اميركي وفيلق بريطاني للنزول على شواطئ «ساليرنو» حيث المدى الاقصى الذي تبلغه المطاردات المقلمة من «صقلية».

قدر للجهد الرئيسي في الحملة ان ينطلق بعد ستة أيام من انطلاق الجهد الثانوي، على أمل ان يجتذب الجهد الثانوي الفرق الألمانية نحو الجنوب.

وفور حصول الالتحام بين الجيشين الثامن والخامس يتقدم الكسندر بقواته نحو الشمال للاستيلاء على «نابولي» و«فوجيا». وكانت القوات الألمانية في ايطاليا بتاريخ ٣ أيلول (سبتمبر) عبارة عن فرقتين

المائيتين ميكانيكيتين في منطقة «كاتانزارو»، واربعة فرق منها فرقتان مدرعتان قرب «ساليرنو». كما كان هناك فرقتان شمالي روما، وثماني فرق في شمالي ايطاليا. وكان «كيسلرغ» متنبهاً لعملية انزال الحلفاء، فأبقى قواته وراء المرتفعات، بينما قام بتحصين مخطط ناري كامل على كافة المخارج باتجاه السهل، وفي الوقت نفسه، زرع حقول القمام عديدة على الشاطئ. وكانت خطة القائد الألماني تقضي بأن يدع الحلفاء ينزلون جيوشهم ليتفرض عليها فجأة وبمزقها.

وفي ٣ أيلول (سبتمبر)، وتحت حماية نارية قوية صادرة عن ٦٥٠ مدفعاً متركزاً في صقلية، استطاعت فرقتان من الفيلق الثالث عشر التابع للجيش

واسير. بالإضافة الى مئة الف جندي صقلي تركوا الجيش وفروا. اما خسائر الحلفاء فقد بلغت ٣١١٥٨ رجل، منهم خمسة آلاف قتيل. وأدى سقوط الجزيرة الى سقوط «موسوليني» (٢٥ تموز يوليو) واستلام المارشال «بادوليو» رئاسة الحكومة الإيطالية وطلبه الهدنة، فأعلنت في ٨ أيلول (سبتمبر). كان الرد الألماني سريعاً في ايطاليا، فقد توجهت نجدات كبيرة بقيادة الجنرال «كيسلرغ» الذي استولى على «روما» و«نابولي» وأضاع أمل الحلفاء في احتلال ايطاليا دون قتال. وأخلى الألمان سردينيا، أما كورسيكا، فقد حررت من قبل القوات الفرنسية، وفشل البريطانيون، لقلعة الوسائل، باحتلال جزر «رودوس» و«كوس» و«ساموس»، اذ كان الألمان قد حلوا محل القوات الإيطالية فيها.

كانت حملة ايطاليا ذات هدف محدود، اذ كان قد تقرر توجيه الضربة الحاسمة في الغرب، وعليه فان مبدأ الاقتصاد في القوى يحتم ادخار معظم القوى بالجهد الرئيسي هناك. لذلك لم تجر مهاجمة ايطاليا عند المضيق بانزال الجيوش في «جنوة» بل استهدف الهجوم جنوبي ايطاليا، مع انزال قوات في منطقة «ساليرنو» بحيث يسمح الانتقاء الملائم على الصعيدين الاستراتيجي والتكتيكي بتحقيق النيات التي سبق ان اشير اليها، ويصبح بمقدور القاذفات ب ١٧ وب ٢٤ أن تغير من مطار «فوجيا» لضرب الاهداف التي كانت حتى ذلك الوقت، بمأمن من ضرب القاذفات المنطلقة من بريطانيا.

وشملت خطة غزو ايطاليا ما يلي :

- القيام بهجوم ثانوي من قبل الجيش الثامن (مونتغمري) بشكل عملية انزال عند رأس الجزيرة

دهابة بريطانية في نابولي المحررة



٨٨ تهبطان فوق الشاطئ قرب « اوتا »، بينما كانت الفرقة المظلية البريطانية السادسة تهبط شرقي نهر « اورن » لتحتل الجسور على هذا النهر، وتؤمن حماية تقدم الجيوش فيما بعد . في نفس الوقت أبحرت خمس فرق من الشاطئ البريطاني نحو شاطئ « نورماندي » وابتدأت بالنزول على اليابسة اعتباراً من الساعة السادسة والنصف صباحاً تحت تغطية المظليين ، فاحتلت مواقع لها على موازاة الشاطئ ، ثم ركزت هجومها على مدينة « شربور » فاحتلتها ، كما احتلت « كاين » . وعن طريق هذين المرفأين تم إنزال الجيوش الخليفة على الأراضي الفرنسية (لنظر نورماندي ، معركة) وتتابع الانزال ، وتألقت القوى الزاحفة من مجموعتين :

– مجموعة الجيوش ١٢ بقيادة الجنرال الاميركي « برادلي »، وضمت الجيش الثالث (باتون) ، والجيش الاول (هودج) .

– مجموعة الجيوش ٢١ بقيادة الجنرال البريطاني « مونتغمري » وضمت الفيلق البريطاني الاول ، والفيلق الكندي الثاني ، والجيش البريطاني الثاني بقيادة « دمبي » .

وبعد وقفة إعادة التنظيم، أخذ الحلفاء يتقدمون فتسقط بأيديهم المقاومات النازية تبعاً حتى منتصف شهر آب (اغسطس) ١٩٤٤، عندما نفذ الحلفاء عملية « دراغون » وأنزلوا على الشواطئ الفرنسية الجنوبية الجيش الاميركي السابع بقيادة الجنرال « الكندر باتش » (انظر دراغون « عملية »). وهكذا اخذ الحلفاء يتقدمون في الأراضي الفرنسية من الغرب ، فحرروا فرنسا ، ودخلت الفرقة المدرعة الفرنسية الثانية مدينة باريس ، بمنصرة المقاومة

رومل يزور جدار الأطلسي (١٩٤٤)

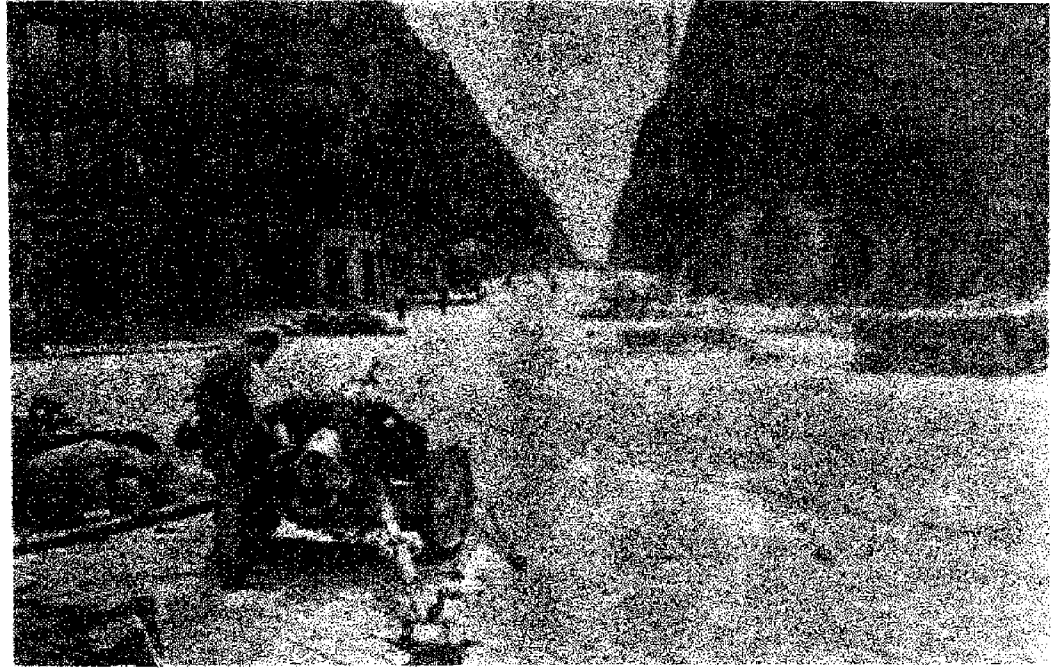

بحار يفحص مدفع ألماني (م/د) في أحد شوارع مرسيليا

غاراتهم عنفاً وحجماً حتى أصبحت القارة الواحدة تضم أكثر من ألف طائرة من القاذفات . وفي العاشر من كانون الاول (ديسمبر) ١٩٤٣ عين الجنرال « ايزنهاور » قائداً اعلى لقوات الحلفاء في اوروبا ، وكلف للدخول الى القارة الاوروبية حتى قلب ألمانيا . ولقد تمثل ايزنهاور غزو القارة الاوروبية كما يلي :

– القيام بعملية انزال القوات على شاطئ نورماندي بين الهافر وشبه جزيرة « كوتانتان » .
– إنشاء رأس جسر .
– سحق المقاومة العدو .

– استئجار القوز بين « السين » و « الموار » ، وتحرير المنطقة بين هذين النهرين حتى يوم (ي + ٩٠) .
– التقدم بعد اجتياز « السين » باتجاه ألمانيا ، على جبهة واسعة باعتماد محوري جهد كبيرين الجهد الرئيسي على اليسار ، باتجاه الشمال الشرقي . لتخليص المرفأ الفرنسية والبلجيكية خاصة « انفرس » والجهد الثانوي على اليمين بغية تهديد حوض « السار » ، وتأمين التلاقي مع القوات التي ستزل على شاطئ « الكوت دازور » الفرنسي .

وكلف (مونتغمري) بالقيادة التكتيكية لكافة القوى البرية في المراحل الاولى ، وكانت عملية الانزال مقررة في الرابع من حزيران (يونيو) ، الا ان سوء الاحوال الجوية حمل ايزنهاور على تأخيرها حتى السادس منه . ومنذ الساعة السادسة والنصف صباحاً ، بدأت الفرقتان المظليتان الاميركيتان ١٠١

خصوصاً عند مرتفعات « كاسينو » المنيعه والمسيطره على سهل « ليري » وعلى الطريق الوطنية رقم « ٦ » . وهكذا فشلت في ٥ كانون الثاني (يناير) ١٩٤٤ عمليات الجيشين الثامن والخامس الهجومية ، ومحاولات التقدم التي تلتها في شهر آذار (مارس) .

وفي ١٠ أيار (مايو) حقق المهاجمون بعض النجاح . وهكذا تحرك الهجوم العام في اليوم التالي ، وعلى طول الجبهة الايطالية ، فاكثفت مرتفعات « كاسينو » بحركة التفاف واسعة ، ودخل « مارك كلارك » مدينة روما في ٤ حزيران (يونيو) ١٩٤٤ (انظر كاسينو « معركة ») .

وكان الالمان قد انقذوا موسوليني من سجنه (انظر اختطاف موسوليني) ، وألف حكومة سارت بركاب ألمانيا ، إلا أن كتيبة من كتائب المقاومة الايطالية ألقت القبض عليه في ٢٨ نيسان (ابريل) ١٩٤٥ ، في بلدة قرب بحيرة « كومو » ، فحاكته وأعدته رماً بالرصاص ، وعلقت جسده امام مقر الحزب الفاشستي .

الانزال في نورماندي : كانت المقاومة الشعبية الفرنسية قد ابتدأت تشتد في فرنسا منذ العام ١٩٤٣ ، وأصبحت تشكل فيما بعد مشكلة حقيقية بالنسبة الى الاحتلال الالمانى ، مما سهل الوضع كثيراً فيما بعد ، اثناء غزو الحلفاء لفرنسا . ولقد قرر الحلفاء التمهيد لعملية الانزال المعروفة بعملية « اوفرلورد » ، فقاموا بغارات كاسحة على جميع ما في ألمانيا وفرنسا ، من مصانع واهداف عسكرية استراتيجية ، وازدادت

يهاجم على الجناح الآخر بالاطباق على القوات الالمانية في جيب « كورسون » ، مما أدى إلى أسر ١٠ فرق المانية . وفي الوقت نفسه قامت القوات السوفيتية في أقصى شمال الجبهة بهجوم في منتصف كانون الثاني (يناير) ١٩٤٤ لرفع الحصار عن « لينينغراد » تماماً (انظر لينينغراد ، معركة) ، ثم واصلت التقدم غرباً حتى توقفت امام خط يبدأ من « نارفا » وينتهي بعد « بسكوف » ، حيث كانت الدفاعات الالمانية مستندة إلى نقطتين رئيسيتين هما مدينتا « فيتبسك » و « اورشا » ، ويحمي جناحها الجنوبي مستنقعات « البريبيت » . وثبتت القوات الالمانية هناك حتى تموز (يوليو) ١٩٤٤ ، حين شن السوفيت هجومهم الكبير الذي عرف بعملية « باغراسيون » (انظر باغراسيون ، عملية) الذي حطم القوات الالمانية في الشمال ، ووصلت أثره القوات السوفيتية إلى نهر الفيستولا في قلب الاراضي البولونية .

وفي ٤ آذار (مارس) ١٩٤٤ قامت قوات المارشال « جوكوف » و « مالينوفسكي » بمناورة تطويق مشتركة لخط « البوغ » الدفاعي ادت بقوات « مالينوفسكي » إلى تحرير « نيقولايف » وعبور « الدنيستر » في ١٩/٣/٤٤ . ووصلت قوات « جوكوف » إلى مخارج جبال الكارابات قرب الحدود المجرية . ثم عبرت قوات « كونييف » نهر « بروت » ودخلت الاراضي الرومانية ، وتمت في الوقت نفسه عملية تحرير ميناء « اوديسا » على البحر الاسود وشبه جزيرة القرم ، وبذلك طردت القوات الالمانية من اوكرانيا وجنوب غربي الاراضي السوفيتية كلها تماماً ، واصبحت آبار النفط الروماني مهددة بالخطر ، ولذلك ركزت القيادة الالمانية قوتها الرئيسية هناك ، الامر الذي ساعد على نجاح الهجوم السوفيتي بعد ذلك في الشمال (عملية باغراسيون) ، الذي اعقبه في ١٤ تموز (يوليو) هجوم آخر جنوب مستنقعات « البريبيت » أدى إلى وصول القوات السوفيتية خلال ١٠ أيام إلى مدينتي « لفوف » و « لوبن » على بعد ١٦٠ كم تقريباً إلى الجنوب الشرقي من « فارسوفيا » ، عاصمة بولونيا ، وسقطت « بريست ليتوفسك » و « بيايستون » في خلال الاسبوع نفسه . وتجاوزت التقدم السوفيتي على المحطة الشمالية مدينة « دفينسك » ، ثم اتجه نحو ساحل بحر البلطيق وراء مدينة « ريفا » . وتوقفت الهجوم السوفيتي في بولونيا بعض الوقت نظراً لامتداد خطوط المواصلات وضرورات إعادة تنظيم القوات وتجهيزها بامدادات والتأهب لمرحلة جديدة من العمليات . وفي هذا الوقت كانت حركة المقاومة السرية البولونية الموالية لحكومة بولونيا

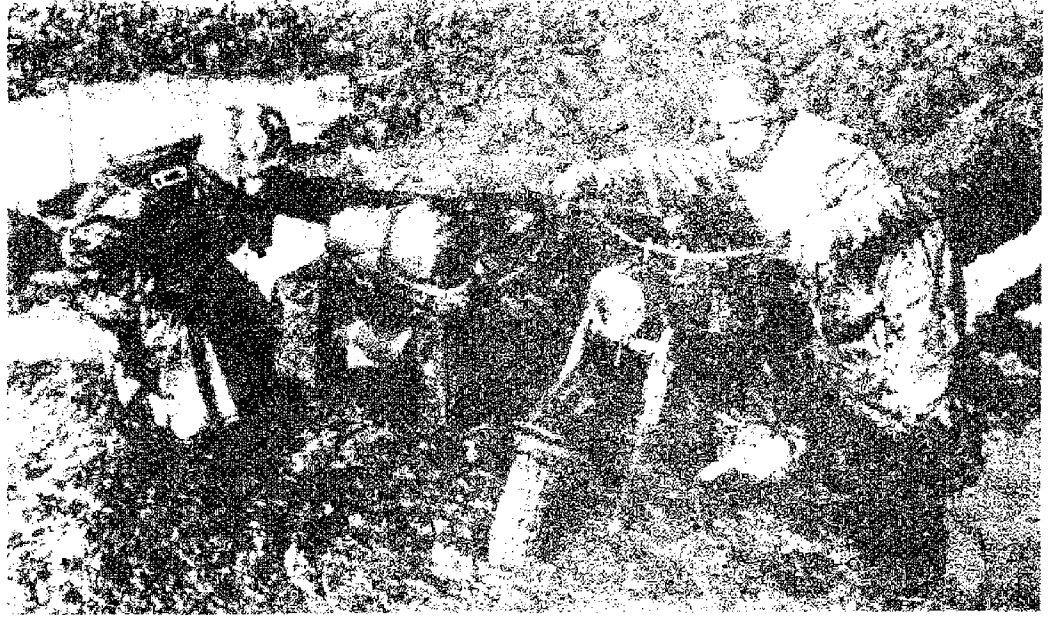

الوحل يعرقل الحركة ويبطئ اندفاع الحرب الخاطفة

الجبهة السوفيتية ، وهو الهجوم الذي استهدف تطويق وتدمير الجيوش السوفيتية الموجودة في « نتوء كورسك » الممتد بين « بيلغورد » و « اوريل » . ولكن الهجوم فشل نظراً لتوقع حدوثه من قبل القيادة السوفيتية واستعدادها لصدّه ، ثم توجيه ضربة مضادة حاسمة ، واستمرت المعركة مدة ٥٠ يوماً انتهت بتحرير « اوريل » و « بيلغورد » و « خاركوف » وتدمير عدة فرق المانية وكيات كبيرة من الدبابات (انظر كورسك ، معركة) .

وفي ايلول (سبتمبر) ١٩٤٣ وصل الزحف السوفيتي إلى نهر الدنيبير في عدة نقاط بالقرب من « كييف » ، كما عزلوا شبه جزيرة القرم عندما وصلوا إلى المجرى السفلي للدنيبير . وفي بداية تشرين الاول (اكتوبر) عبرت القوات السوفيتية الدنيبير إلى الشمال والجنوب من « كييف » . وكان من نتيجة ذلك أن حُورت « كييف » وتعمقت قوات الجنرال « فاتوتين » مسافة ١٣٠ كم غرب الدنيبير ، إلا أن الالمان استطاعوا أن يوقفوا الزحف السوفيتي مؤقتاً بعد أن قام « فون مانشتاين » بهجوم مضاد على مجبة « فاتوتين » بواسطة قوة مدرعة قادها بكفاءة الجنرال « مانوفيل » . وفي ١ كانون الثاني (يناير) ١٩٤٤ واصل « فاتوتين » تقدمه واجتاز الحدود البولونية في ١/٤/١٩٤٤ . ثم وصلت قواته إلى نهر « بوغ » ، الذي بدأت حملة « بارباروسا » من عنده في ٢٢/٦/١٩٤١ ، وقام « فون مانشتاين » بهجوم مضاد جديد ولكن « فاتوتين » صدّه ، ثم قام بالقابل وبالتعاون مع « كونييف » الذي كان

الفرنسية في ٢٥ آب (اغسطس) . واجتازت القوات البريطانية والكندية نهر « السوم » ودخلت بلجيكا محرة بروكسل ، ثم انضم اليها الاميركيون وحرروا جنوبي هولندا .

الهجوم السوفيتي من ستالينغراد إلى برلين : اثناء حصار القوات السوفيتية لستالينغراد ، واصلت قوات اخرى الزحف جنوباً لقطع طريق الانسحاب على الجيوش الالمانية الموجودة في القوقاز ، وتعرضت خطوط مواصلات هذه الجيوش في شهر كانون الثاني (يناير) ١٩٤٣ للخطر ، خاصة وأنها كانت تبعد عن مدينة « روستوف » نحو ٥٦٠ كم إلى الجنوب الشرقي ، واستطاعت القوات الالمانية ابقاء هذه الخطوط مفتوحة إلى أن تم اخلاء القوقاز وحوض الدونيتز الصناعي .

وفي شباط (فبراير) ١٩٤٣ ازدادت سرعة الانسحاب الالمان ، بعد استسلام قوات « فون باولس » في « ستالينغراد » ، واستمادت القوات السوفيتية « خاركوف » (انظر خاركوف ، معركة) واقتربت من نهر الدنيبير ، إلا أن « فون مانشتاين » شن بقواته هجوماً مضاداً في نهاية شباط (فبراير) استرد به « خاركوف » و « بيلغورد » ، فتوقف الزحف السوفيتي مؤقتاً نتيجة لهذا الهجوم ولطول خطوط مواصلاته ، وفي الوقت نفسه لم يكن لدى « فون مانشتاين » قوات احتياطية تكفي لمتابعة الهجوم ، فتجمد الموقف العسكري طوال الشهر من آذار (مارس) حتى ٥ تموز (يوليو) ١٩٤٣ ، حيث شن الالمان آخر هجوم استراتيجي كبير لهم على

في المنى والموجودة في «لندن» قد نظمت انتفاضة مسلحة في «أرسو» استمرت ٦٣ يوماً. ولكن توقف الزحف السوفييتي مكن القوات الألمانية من اخادها في أوائل آب (اغسطس) ١٩٤٤. وتابعت القوات السوفييتية هجومها في القطاع الجنوبي من الجبهة فاستطاعت أن تطرد القوات الألمانية من رومانيا وتستولي على آبار النفط ومعامل تكريره في «بلوغيتسي» في ٣٠ آب (اغسطس) ١٩٤٤، كما حررت «بوخارست» في اليوم التالي، وهكذا قطعت جيوش الدبابات السوفييتية نحو ٤٠٠ كم في ١٢ يوماً فقط، ثم اتجهت بسرعة نحو الشمال والغرب واجتازت حدود المجر ويوغسلافيا لتحول دون انسحاب القوات الألمانية الموجودة في اليونان، كما تقدمت جنوباً وسيطرت على بلغاريا. أما في بولونيا فقد بقيت الجبهة ثابتة طوال الشهور المتبقية من عام ١٩٤٤، ثم تحركت الجيوش السوفييتية هناك في منتصف كانون الثاني (يناير) ١٩٤٥ في هجوم واسع النطاق (تم قبل موعده المحدد بنحو اسبوعين لتخفيف الضغط الألماني على الجبهة الغربية حيث كان هجوم الآردن على أشده). (انظر الآردن، معركة) بدأت قوات «كوتيف» من رأس جسر نهر الفيستولا قرب «سان دومير»، وفي ٢٣/١/٤٥ وصلت إلى نهر الاودر في جنوب المانيا الشرقية بمقاطعة سيليزيا وتمكنت القوات الألمانية أن توقف توسيع رأس الجسر السوفييتي هناك. وفي الوقت نفسه كانت قوات «جوكوف» تطور هجومها هي الاخرى في وسط بولونيا وتححرر «أرسو» ثم تقدم نحو المانيا وتجتاز حدودها في ٢٩/١/٤٥، وتنتهي لها رأس جسر على نهر الاودر على مبعده ٨٠ كم شرقي «برلين». كما قامت قوات «روكوسوفسكي» بتطوير الهجوم في الشمال ابتداء من نهر «ناريف» شمال شرقي فارسوفيا، واخترقت بروسيا الشرقية في طرفها الغربي، ثم وصلت إلى البلطيق غربي ميناء «دانترغ» الشهير في ٢٦/١/٤٥، عازلة بذلك القوات الألمانية التي كانت لا تزال موجودة في بروسيا الشرقية. وفي ١٦ نيسان (ابريل) بدأت قوات «جوكوف» هجومها على «برلين»، واستولت عليها في ٢ أيار (مايو) ١٩٤٥ (انظر برلين، معركة). ودخلت القوات الحليفة في الغرب ارض المانيا، في الثامن من شهر شباط (فبراير) ١٩٤٥، مستولية على مدينة «كولونيا» على الشاطئ الغربي لنهر «الرين» وسقطت منطقة «الساار» بأيدي الفرنسيين والاميركيين بينما تقدمت قوات مونتغمري في الشمال حتى وصلت الى قطاع «الروور» منبهة مقاومة المدافعين عنه.

في ٧ أيار (مايو) وقع الجنرال «جودل» رئيس هيئة اركان الحرب الألمانية وثيقة استسلام المانيا دون قيد او شرط، في مقر الجنرال «ايزنهاور» في مدينة «ريمس» الفرنسية. وانتهت الحرب في أوروبا. أما في الشرق الاقصى فقد ركز الحلفاء جهودهم على مقاتلة اليابان، بعد أن فرغوا من محور روما-برلين فتم تحرير جزر الفيليبين، في ٥ حزيران (يونيو) بقيادة الجنرال مالك آرثر. وبدأ الاقتراب نحو اليابان، فاسترد الاميركيون جزر «غينيا الجديدة» و«بريطانيا الجديدة» و«بورنيو». وفي ٢٦ تموز (يوليو) ١٩٤٥ وجهت اميركا وبريطانيا والصين انذاراً الى اليابان بالاستسلام فتجاهلتها، وفي ٦ آب (اغسطس) ألقت طائرة اميركية قنبلة ذرية على «هيروشيما» ثم بعد ثلاثة أيام، ألقيت قنبلة ثانية على «ناغازاكي». وأحدثت القنبلتان خراباً رهيباً ودماراً شاملاً، وكانت هذه هي المرة الاولى التي تستعمل فيها القنابل الذرية. وفي الثامن من شهر آب (اغسطس) اعلنت روسيا الحرب على اليابان، وهاجمت «منشوريا» التي اخذها اليابانيون من الصين، عندها ادرك اليابانيون عمق تصلبهم، خاصة وأن القصف الذري، أصابهم بالذهول، فاعلنوا قبولهم بالاستسلام وفق شروط «بوتسدام»، ووقعت الهدنة على ظهر الطراد الأميركي «ميسوري» الذي كان يرايط في خليج «طوكيو». وبتسليم اليابان انتهت الحرب العالمية الثانية.

كلفة الحرب العالمية الثانية :

تقسم كلفة الحرب الى نوعين : كلفة مباشرة، وكلفة غير مباشرة. وتتضمن الكلفة المباشرة كل النفقات التي انفقها الدول المحاربة على الاعمال ذات الطابع العدائي. أما الكلفة غير المباشرة فتتضمن الخسائر الاقتصادية الناتجة عن الخسائر البشرية خلال الحرب، وقيمة الممتلكات ووسائل الانتاج المتضررة او المدمرة، وتخفيض الانتاج الناتج عن نقل القوى العاملة في الاعمال المدنية الى المجال العسكري، ونفقات الإعانة والمساعدات للاطراف المتضررة من الحرب، بالإضافة لكلفة الحرب للامم المحايدة.

أ - الخسائر الاقتصادية : قد قدرت كلفة الحرب العالمية الثانية في تقرير لجيمس برادي والجامعة الاميركية نشر في كانون الاول (ديسمبر) ١٩٤٥ بـ (١٥٤٠٠٠) مليون دولار، كما بلغت اضرار الممتلكات ووسائل الانتاج (٢٣٠٠٠٠) مليون دولار، دون خسائر الصين. وقد انفقت الولايات

المتحدة (٣١٧٦٠٠) مليون دولار على المعدات واللوازم الحربية، بينما انفق الاتحاد السوفييتي (١٩٢٠٠٠) مليون، و«بريطانيا» (١٢٠٠٠٠) مليون، و«المانيا» (٢٧٢٩٠٠) مليون، و«إيطاليا» (٩٤٠٠٠) مليون، و«اليابان» (٥٦٠٠٠) مليون.

ب - التعبئة : بلغت قمة التعبئة في الولايات المتحدة ١٤ مليون مواطن. بينما عبأت الامبراطورية البريطانية ١٢ مليوناً، والصين ستة ملايين. وتقدر التعبئة في الاتحاد السوفييتي بـ ٢٢ مليون مواطن من ضمنهم العمال المسلحون. وبلغت التعبئة في صفوف الحلفاء أكثر من ٦٢ مليون شخص. أما قوى المحور، فقد عبأت أكثر من ٣٠ مليوناً.

ج - الخسائر البحرية : كانت الخسائر البحرية الاميركية خلال الحرب العالمية الثانية : ٦ حاملات طائرات، ٥ حاملات طائرات، ٦ حاملات حراسة، ٧ طرادات ثقيلة، ٣ طرادات خفيفة، ٧١ مدمرة، ١١ مدمرة حراسة، ٥٢ غواصة، ٣ زارعات الغام، ٢٤ كاسحة الغام، ١٨ مطاردة غواصات، ١٢ زورقاً مسلحاً، ١٥ سفينة حراسة سواحل، ٣ سفن اصلاح طائرات مائية، ٦٩ زورق طوربيد، ٤ سفينة ازال دبابات، ٩ سفن ازال متوسطة، ٦٧ مركب ازال دبابات، ٢٢ مركب ازال مشاة، ٦ مركب ازال امدادات، ١٠ قاطرات، ٦ ناقلات نفط، ٢١ ناقلة جنود، ٣٦ مركب ازال اقليمي، ١٥٢ مركباً اقليمياً من مختلف الانواع، ٤ سفن شحن بضائع، و ٢٢ سفينة مساعدة من مختلف الانواع.

واما الخسائر البحرية البريطانية فكانت : ٥ سفن رئيسية (بوارج وطرادات ثقيلة)، ٨ حاملات طائرات، ٢٦ طراداً، ١٢٨ مدمرة، ٧٧ غواصة، ١٦ سفينة تجارية مسلحة، ٤١ سفينة حراسة كبيرة، ٥١ كاسحة الغام، ٢٤٠ قارب صيد، ٤٨ صندلاً، ٦ زارعات الغام، ١٠ بخوت، ٧٠ قارباً مسلحاً، ٣ مركب صغيرة، سفينة حربية مدرعة واحدة، ٦٣ قارباً صغيراً مساعداً. كما خسرت دول الكومنولث ٣ طرادات، و ١٠ مدمرات، و ١٤ سفينة حربية كبيرة، و ١٠ كاسحات الغام، وقارب صيد، بالإضافة الى ٧ مركب صغيرة من مختلف الانواع.

أما اليابان، فبالإضافة لخسارة ٦١٣٠٠٠٠ طن من السفن التجارية، فقد خسر اسطولها الحربي : ١١ بارجة، و ١٥٠ حاملات طائرات، و ٥ حاملات طائرات حراسة، و ١٦ طراداً ثقيلًا، و ٣٠ طراداً خفيفاً، وطرادي تدريب، و ١٣٥ مدمرة.

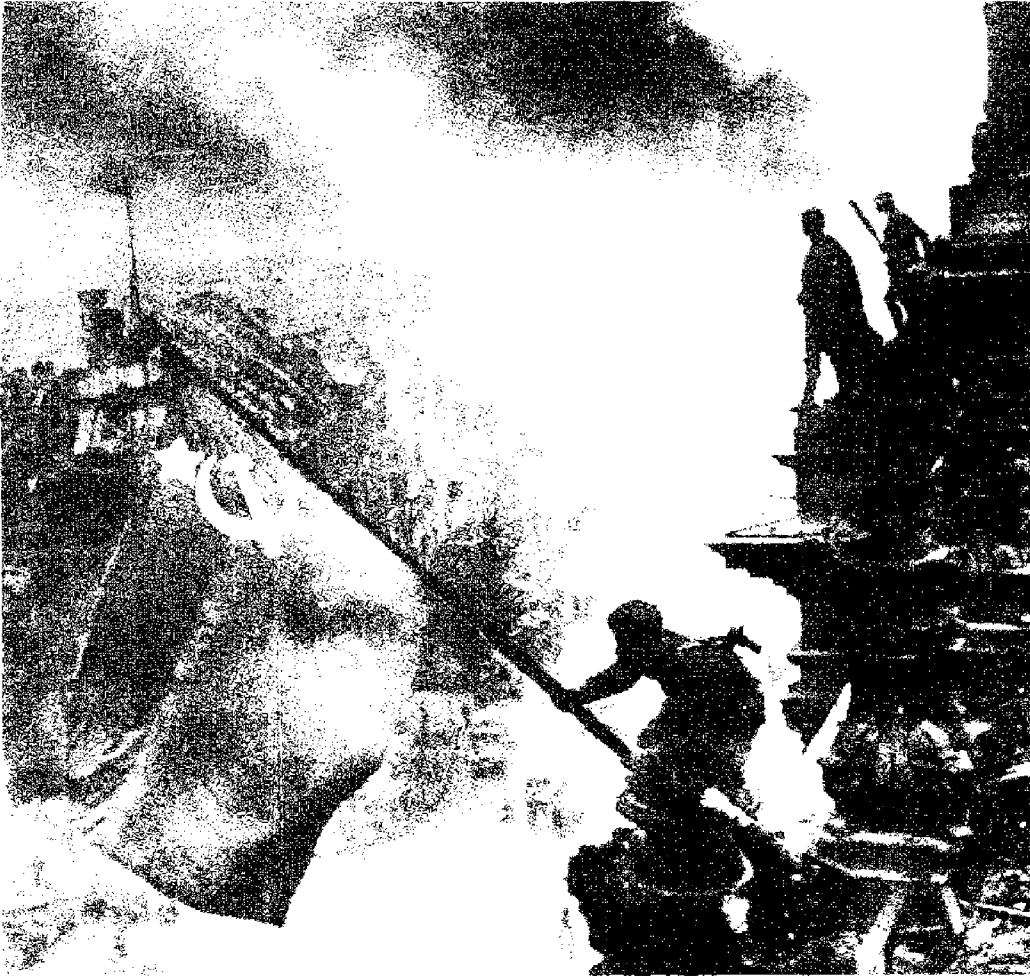

جنود سوفيات يرفعون العلم فوق الرايخستاغ (١٩٤٥)

إلقاء رايات الجيش الألماني المهزوم عند ضريح لينين (١٩٤٥)



وبلغت الخسائر البحرية للدول المحايدة
بالنواصات ، و ٢٧٠.٠٠٠ طن بالالغام .
١٤٢٠.٠٠٠ طن ، أصيب ٩٣٠.٠٠٠ طن منها

د - الخسائر البشرية : بلغت الخسائر
البشرية خلال الحرب العالمية الثانية حجماً فلق
الخسائر البشرية في كل الحروب التي سبقتها او
لحقتها في تاريخ البشرية . وتقدر الاحصاءات عدد
القتل فقط إبان هذه الحرب كما هو مبين في الجدول
التالي :

عدد القتلى	البلد
٢٠٠,٠٠٠,٠٠٠	الاتحاد السوفياتي
٥,٤٦٦,٠٠٠	بولونيا
٥,٠٠٠,٠٠٠	المانيا
١,٧٥٠,٠٠٠	الصين (١٩٣٧ - ١٩٤١)
١,٧٠٠,٠٠٠	يوغوسلافيا
١,٦٠٠,٠٠٠	اليابان
٧٧٠,٠٠٠	رومانيا
٦٦٥,٠٠٠	بريطانيا
٦٢٠,٠٠٠	فرنسا
٥٧٠,٠٠٠	ايطاليا
٥٥٠,٠٠٠	اليونان
٨٥٠,٠٠٠	تشيكوسلوفاكيا
٣٤٧,٠٠٠	النمسا
٣٩٠,٠٠٠	هنغاريا
٣٦٧,٠٠٠	الولايات المتحدة
٢٥٥,٠٠٠	هولندا
١٦٠,٠٠٠	بلجيكا
٩٧,٠٠٠	فنلندا
٣٢,٠٠٠	بلغاريا
٩,٠٠٠	النرويج
٣,٠٠٠	الدانمارك
٨٠ مليوناً	المجموع

نتائج الحرب العالمية الثانية : كان للحرب
العالمية الثانية نتائج هامة في مختلف أنحاء العالم
يمكن إيجازها بالنقاط التالية :

١ - تقسيم ألمانيا الى دولتين : ألمانيا الشرقية
الديموقراطية الخاضعة للنفوذ الشيوعي، وألمانيا
الغربية الاتحادية الخاضعة للنفوذ الاميركي
الفرنسي الانكليزي .

٢ - توسع الاتحاد السوفياتي نحو الغرب في أوروبا
وظهور المعسكر الشيوعي المؤلف من : الاتحاد

السوفييتي ، وبولونيا ، والمانيا الشرقية ، والمجر وتشيكوسلوفاكيا ، ورومانيا ، وبلغاريا ، ويوغوسلافيا ، والبايما (انسحبت يوغوسلافيا بعد ذلك سنة ١٩٤٩) .

- ٣ - تحول النمسا الى دولة محايدة .
- ٤ - ضعف فرنسا وانكلترا بسبب ويلات الحرب ، وبدا خسارتهما لمستعمراتهما في العالم .
- ٥ - خروج الاتحاد السوفييتي والولايات المتحدة الاميركية مسيطرين على مقدرات العالم .
- ٦ - تصفية الاستعمار القديم وأساليبه ، وحلول الاستعمار الجديد محله ، وبدا ظهور العالم الثالث .
- ٧ - قيام هيئة الامم المتحدة ومؤسساتها المختلفة .

المؤتمرات :

عقد الحلفاء خلال الحرب العالمية الثانية عدة مؤتمرات لتنظيم متطلبات الحرب وفقاً لتطور ظروفها ، واهم هذه المؤتمرات :

١ - مؤتمر الدار البيضاء ؛ (Casablanca) في كانون الثاني (يناير) سنة ١٩٤٣ بين الرئيس الأميركي روزفلت ، ورئيس وزراء بريطانيا تشرشل ، ودعي الى المؤتمر ستالين ولكنه اعتذر بسبب الحرب في الاتحاد السوفييتي ، وقرر المؤتمر أن غاية الحلفاء هي في استسلام المانيا وايطاليا واليابان بدون قيد او شرط (انظر الدار البيضاء « مؤتمر » ١٩٤٣) .

٢ - مؤتمر طهران : عقد هذا المؤتمر في تشرين الثاني (نوفمبر) سنة ١٩٤٣ وحضره الزعماء الثلاثة : روزفلت ، تشرشل ، ستالين ، واتفقوا على تدمير المصانع الحربية الالمانية بعد الحرب ، وحل الحزب النازي ، ومحاكمة زعمائه ، والقضاء على النزعة العسكرية الالمانية ، وانشاء مناطق مراقبة في المانيا ، وفرض تعويضات حرب ضخمة على الالمان . (انظر طهران « مؤتمر » ١٩٤٣) .

٣ - مؤتمر يالطا : عقد هذا المؤتمر في يالطا في شبه جزيرة القرم ، بناء على طلب ستالين في شباط (فبراير) سنة ١٩٤٥ ، وقرر تقسيم المانيا بعد احتلالها الى اربع مناطق : تغطي منطقة واحدة الى كل من الدول الحليفة الاربع : روسيا ، واميركا ، وانكلترا ، وفرنسا ، وانشاء لجنة عليا حليفة لادارة المناطق الالمانية يكون مقرها برلين ، وتحديد بولونيا ، ودخول الاتحاد السوفييتي الى هيئة الامم (انظر يالطا « مؤتمر » ١٩٤٥) .

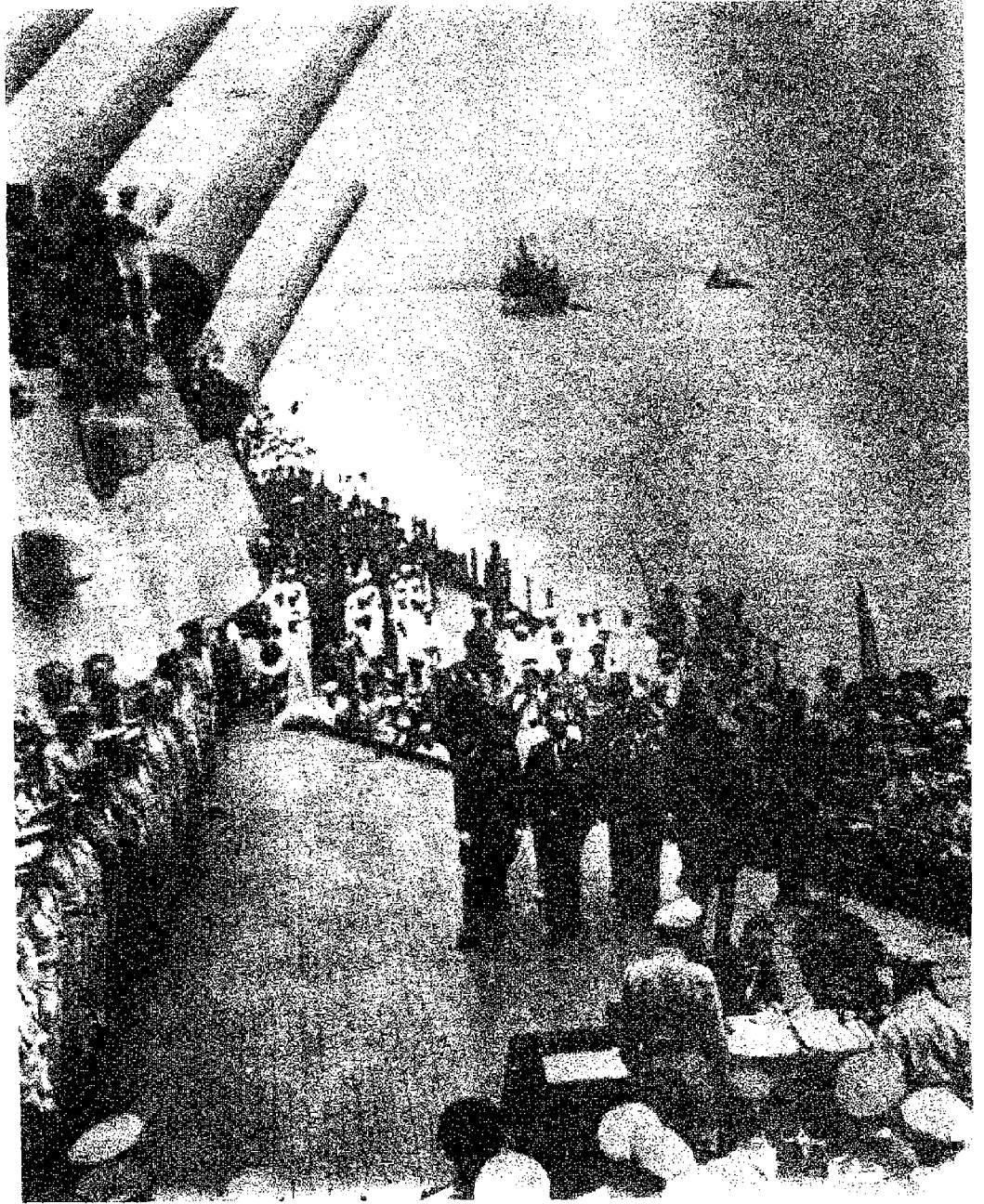

مراسم توقيع استسلام اليابان على الطراد ميسوري في خليج طوكيو (١٩٤٥)

المارشال الالمانى كيتل يوقع وثيقة الاستسلام (١٩٤٥)

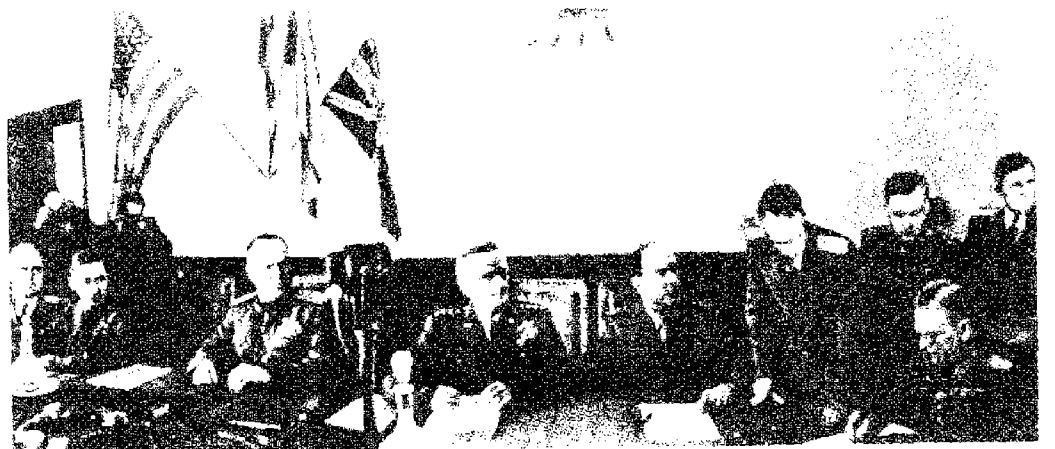

٤ - مؤتمر بوتسدام : عقد في « بوتسدام » (برلين) في ١٧ تموز (يوليو) ١٩٤٥ بعد استسلام ألمانيا وحضره ستالين وتشرشل ورومان الرئيس الاميركي بعد روزفلت ، ثم أكل المؤتمر « كليمانت اتلي » رئيس الوزراء الانكليزي بعد سقوط تشرشل في الانتخابات النيابية الانكليزية . وقرر المؤتمر إعادة ألمانيا الى النظام الفدرالي الاتحادي ، وتنظيم مجلس الاشراف الاعلى على ألمانيا ، وتنظيم معاهدات الصلح مع الدول المغلوبة (انظر بوتسدام « مؤتمر » ١٩٤٥).

(٨) الحرب العربية - الإسرائيلية

هو الاسم الذي يطلق على الصراعات المسلحة الكبيرة التي اندلعت منذ العام ١٩٤٨ بين الدولة الصهيونية وعدد من الدول العربية . وهي تتميز عن الحركات الثورية في فلسطين في أن العنصر العربي (غير الفلسطيني) كان فيها واضحاً وأساسياً . ولا يعطى الاسم السمة الصحيحة لهذه الحروب ، لأن الدول العربية لم تشارك مجتمعة في أي حرب منها ، بل كانت جميع الحروب بين اسرائيل من جهة ، وبعض الدول العربية من جهة ثانية . كما أن تدخل العامل الخارجي كان في الحرب الثانية (١٩٥٦) كبير الأهمية (بريطانيا وفرنسا) .

(٨) الحرب العربية - الاسرائيلية الأولى

(١٩٤٨)

هي الحرب التي بدأت بدخول قوات عربية تابعة لمصر وسوريا والاردن والعراق ولبنان والسعودية واليمن أرض فلسطين ، بهدف إعاقة قيام الكيان الاسرائيلي فوق أرض فلسطين العربية ، وذلك في ١٥ أيار (مايو) ١٩٤٨ ، وانتهت بمقد اتفاقيات فردية للهدنة مع الكيان الاسرائيلي . وقد تخللت هذه الحرب هدتان عرفتا باسم (الهدنة الأولى والهدنة الثانية) .

وتميزت هذه الحرب ، رغم ضراوة الأعمال القتالية في بعض صفحاتها ، بهيمنة الطابع السياسي على مسيرة الأعمال القتالية . وقد وقف في هذا الصراع الى جانب الجيوش العربية ، قوات من المتطوعين والقوات غير النظامية مثل جيش الانقاذ وجيش الجهاد المقدس (انظر جيش الانقاذ وجيش الجهاد المقدس) ، علاوة على دعم المواطنين الفلسطينيين العرب ، وذلك في مجابهة المنظمات الصهيونية الارهابية التي تحولت إلى جيش نظامي مدعم بوحدات محلية .

الوضع السياسي الذي أدى الى الحرب : في ٢٨ نيسان (أبريل) ١٩٤٧ ، عقدت الجمعية العامة لهيئة الأمم المتحدة جلسة لمناقشة طلب بريطانيا الموجه الى الأمين العام للأمم المتحدة والذي تعلن فيه تخليها عن الانتداب . وتم تأليف لجنة دولية للتحقيق وضعت تقريرها بعد أربعة أشهر وفيه توصياتها وهي : ١ - ضرورة إنهاء الانتداب على فلسطين ومنحها الاستقلال في أعقاب فترة انتقال قصيرة تكون السلطة أو السلطات المحلية فيها مسؤولة أمام الأمم المتحدة ويكون النظام الأساسي للدولة ، أو الدولتين ، والدستور ، قائمة على أسس ديمقراطية تمثيلية تحترم فيها حقوق الانسان ، وحقوق الأقليات ، ويحافظ فيها على وحدة اقتصادية لجميع أجزاء فلسطين ، ٢ - إبقاء الصفة الدينية لجميع الأماكن المقدسة ، ٣ - اعتماد الوسائل السلمية فقط لاقرار أي حل واستبعاد القوة والتهديد ، ٤ - تقسيم فلسطين الى دولة عربية وأخرى يهودية .

وقد اختلف الأعضاء في مدى العلاقة بين هاتين الدولتين ، فقدمت اللجنة مشروعين للدولتين المقترحتين في فلسطين ، عرف الأول بمشروع الأكثرية وعرف الثاني بمشروع الأقلية . وكان مشروع الأكثرية يقضي بتقسيم فلسطين الى ثلاث مناطق : ١ - المنطقة العربية : وتتألف من الجليل الغربي ، ومنطقة نابلس الجبلية ، والسهل الساحلي

الممتد من أسدود حتى الحدود المصرية ، بما في ذلك منطقة الخليل وجبل القدس وغور الأردن الجنوبي وتبلغ مساحة هذه المنطقة اثني عشر ألف كيلومتر مربع يقطنها ٦٦١ ألف نسمة منهم ١١ ألف يهودي و٦٥٠ ألف عربي ، ويملك اليهود فيها مائة كيلومتر مربع فقط ، بينما يملك العرب الباقي ، ٢ - المنطقة اليهودية : وتتألف من الجليل الشرقي ، ومرج بن عامر ، والقسم الأكبر من السهل الساحلي ومنطقة بئر السبع والنقب ، وتبلغ مساحة هذه المنطقة التي تعتبر أخصب أراضي فلسطين ١٤٢٠٠ كيلومتر مربع ، ويقطنها ٩٩٠ ألف نسمة منهم ٥٣٠ ألف يهودي و٤٦٠ ألف عربي ، ويملك العرب ثلثي مجموع مساحة أراضي هذه المنطقة وعقاراتها . وأوصت الأكثرية بإنشاء دولتين مستقلتين في هاتين المنطقتين بعد مرحلة انتقال حددت بسنتين ، تتولى بريطانيا خلالها ادارة فلسطين تحت إشراف الأمم المتحدة . كما أوصت بضرورة قبول ١٥٠ ألف مهاجر يهودي للدولة اليهودية خلال فترة الانتقال ، وإذا زادت هذه الفترة يسمح بادخال ٦٠ ألف يهودي في كل سنة ، وأوصت كذلك بإنشاء اتحاد اقتصادي وجمركي في المرافق العامة بين الدولتين . ٣ - الأماكن المقدسة : وتشمل مدينة القدس ومنطقتها ، وتوضع تحت نظام الوصاية الدولية ، ويعين مجلس الوصاية للامم المتحدة حاكماً لهذه المنطقة من غير العرب واليهود ، وكان يقطنها ١٥٠ ألف عربي و ١٠٠ ألف يهودي .

أما مشروع الأقلية فقد أكد على أن تكون الحكومتان العربية واليهودية مستقلتين استقلالاً ذاتياً ، وتتألف منهما دولة اتحادية باسم دولة فلسطين ، يتولى إدارة الشؤون السياسية والاقتصادية والمسكرية فيها مجلس اتحادي يتولى انتخاب رئيس دولة واحد ، ويشرع دستوراً واحداً ، ويقرر رعية فلسطينية واحدة ، ويعالج شؤون الهجرة اليهودية الى المنطقة اليهودية فقط ، على أن تكون في نطاق قدرة البلاد على الاستيعاب .

وهكذا اتفقت الاقلية والاكثرية على تقسيم فلسطين ، وعلى انشاء دولة اسرائيل . وكان اختلافهما فقط في تحديد العلاقة بين الدولتين . فالأكثرية أرادت تقسيماً يتوافق ورغبة بريطانيا ومشاريعها القديمة ، بينما أرادت الاقلية تقسيماً ضمن دولة فلسطينية اتحادية . وقد أوصى الفريقان ببقاء الادارة البريطانية خلال الفترة الانتقالية لتتولى ،

قرار التقسيم (١٩٤٧) والتوسع الإسرائيلي

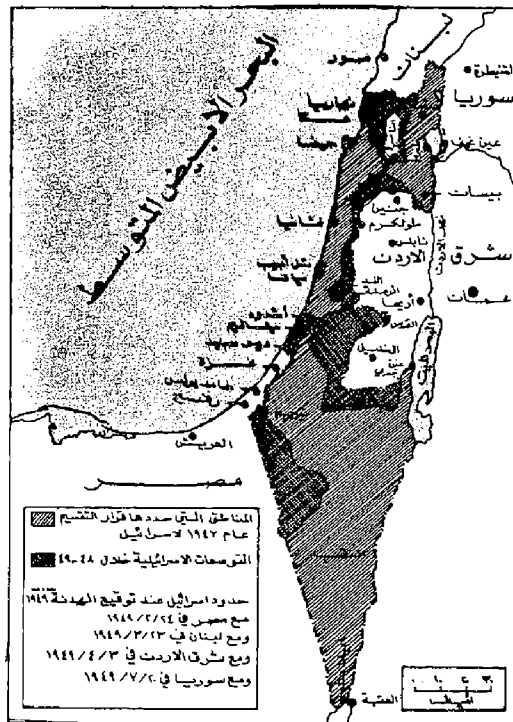

تحت إشراف الأمم المتحدة ، ادخال المهاجرين اليهود . واستقبل اليهود قرار الأكثرية بالارتياح ولو أنهم تظاهروا بالمعارضة الشكلية لعدم شمول دولتهم كامل فلسطين ، وكذلك فعلت الولايات المتحدة ، وراحت بالاشتراك مع الصهيونية تعد العدة لانجاح المشروع في الأمم المتحدة . أما بريطانيا فقد تظاهرت بالصمت والحياض ، وان كانت الدوائر الاميركية والصهيونية قد أشاعت آنذاك بأنها تريد ضم منطقة النقب الى شرقي الأردن لضمان أهدافها الاستراتيجية . وأثار قرار اللجنة بشقيه ثائرة العرب ومخاوفهم ، فعقدت الاجتماعات الرسمية والشعبية في فلسطين وفي كل بلد عربي ، واتخذت عدة مقررات واجراءات لمجابهة تقسيم فلسطين . وبعد أن قدمت اللجنة تقريرها ، عقدت الأمم المتحدة في ٢٣ ايلول (سبتمبر) ١٩٤٧ ، جلسة خاصة لدراسة التقرير . وقررت الهيئة العامة إحالة تقرير اللجنة على هيئة خاصة ألفتها لهذا الغرض ، وتمثلت فيها كل الدول الأعضاء ، وسمح لمندوب فلسطيني عربي وآخر يهودي بطرح وجهات نظرهما أمامها . وقدمت هذه الهيئة الثانية مشروعاً يتلخص بانشاء حكومة مركزية واحدة تتولى مرحلياً ادارة عموم فلسطين ، على أن يتم الجلاء الانكليزي عن البلاد خلال سنة واحدة ، ولا يبدأ الا بعد قيام هذه الحكومة . وفي خلال هذه الفترة توقف الهجرة اليهودية بصورة كاملة ، وتبقى قوانين الأراضي سارية المفعول على أن تعالج مشكلة اليهود بمقتضى اتفاقيات دولية . وبعد ذلك تجري الحكومة المؤقتة انتخابات عامة لجمعية تأسيسية تضع دستوراً ديمقراطياً يضمن وحدة فلسطين واستقلالها ، وتمتع جميع رعاياها بالحقوق والواجبات .

طرح هذا المشروع على التصويت في ٢٤ تشرين الثاني (نوفبر) ١٩٤٧ ، وسقط بالأكثرية (وكانت الدول العربية قد اعتمدت هذا المشروع وأيدته) . وفي ٢٥ تشرين الثاني (نوفبر) ١٩٤٧ ، عرض مشروع الاكثرية ففاز بأكثرية الأصوات . وفي ٢٩ تشرين الثاني (نوفبر) طرح مشروع التقسيم للاقتراع فقبل بأغلبية ٣٣ صوتاً وعارضه ١٣ صوتاً . وجاء قرار التقسيم صدمة عنيفة للعرب فقد وجدوا أنفسهم فجأة وحيدون في المعركة دون حلفاء ، بعد أن اتفقت دول العالم على تقسيم فلسطين وقيام اسرائيل ، فأعلنوا بطلان القرار لمخالفته ميثاق المنظمة ، وهددوا بمقاومته بالقوة . وكان عرب فلسطين أسرع من غيرهم في مقاومة القرار ، فهاجموا القوات الانكليزية واليهودية على حد سواء في جميع أنحاء فلسطين ، واشتبكوا في مصادمات ومعارك دامية مع

المستعمرين والغزاة ، رغم ضعف تنظيمهم وبدائية تسليحهم . وعمت المظاهرات جميع أنحاء العالم العربي . وفي غمرة الهياج والانتظار ، دعت الجامعة العربية الى اجتماع يعقد في القاهرة يوم ٨ كانون الأول (ديسمبر) ١٩٤٨ ، حضره رؤساء وزارات الدول العربية ، وأعلن في ختام الاجتماع بيان جاء فيه : ان الحكومات العربية لا تقرر قرار الأمم المتحدة ، وتعتبر التقسيم باطلا من أساسه ، وهي تقف الى جانب استقلال فلسطين وسيادتها ، وستتخذ من التدابير الحاسمة ما هو كفيل باحباط مشروع التقسيم وخوض المعركة من أجل ذلك . كان هناك ، وقبل الوصول الى هذا القرار ، اجتماع قد عقد في صوفور (لبنان) في ١٦ ايلول (سبتمبر) ١٩٤٧ ، تقرر فيه تقديم أقصى ما يمكن من الدعم العاجل لأهل فلسطين من سلاح ومال ورجال في حالة تقرير التقسيم . كما كان قد تقرر في مؤتمر عاليه (لبنان) في ١٥ تشرين الأول (اكتوبر) ١٩٤٧ تقديم ما لا يقل عن عشرة آلاف بندقية مع ما تحتاج اليه من ذخيرة الى أهل فلسطين ، وتأليف لجنة عسكرية لاعداد وتنظيم الدفاع عن عروبة فلسطين . فكان كل ما أضافه مجلس الجامعة العربية على قراراته السابقة هو تقدير

عدد الرجال الذين يجب ارسالهم الى فلسطين بثلاثة آلاف متطوع ، تتولى لجنة الجامعة العربية العسكرية توزيعهم على جهات فلسطين . خلال هذه الفترة من الصراع السياسي ، أكلت القوة اليهودية في فلسطين استمداداتها لتنفيذ المخططات الصهيونية ، واستطاعت تكوين عدة منظمات عسكرية هي: الهاغاناه (٨٠ ألفاً)، الأزرغون (١٥٠٠ - ١٦٠٠ مقاتل)، شتيرن (١٥٠٠ - ٢٠٠٠ مقاتل)، البالماخ (٣٥٠٠ مقاتل) . وكانت هذه المنظمات المختلفة متفقة في اساليب عملها على تحويل المدن والمستوطنات الى قلاع قوية من الناحية الدفاعية ، وإحاطة العمل في المستوطنات بنطاق من السرية المطلقة ، وجعلها تحقق الاكتفاء الذاتي في التسليح والمواد التموينية للدفاع عن نفسها لمدة طويلة . وبفضل هذا التنظيم ، وبدعم من سلطات الانتداب ، أمكن تطوير التسليح عند الصهاينة ، وأمکن إقامة مصانع لانتاج رشاشات (سنن) البريطانية ، ومدافع الهاون عيار ٢ و ٣ بوصة وذخائرها ، وقاذفات اللهب الخفيفة ، ومدافع بيات المضادة للدروع ، واستطاعت هذه المصانع أن تنتج حتى عشية الحرب العربية الاسرائيلية الأولى (١٩٤٨) ١٠٠ رشاش خفيف يومياً (ارتفعت بعد نيسان ابريل) ١٩٤٨ الى ٢٠٠ رشاش يومياً ، و ٤٠٠

المجاهد عبد القادر الحسيني مع لفيق من مقاتلي جيش الجهاد المقدس



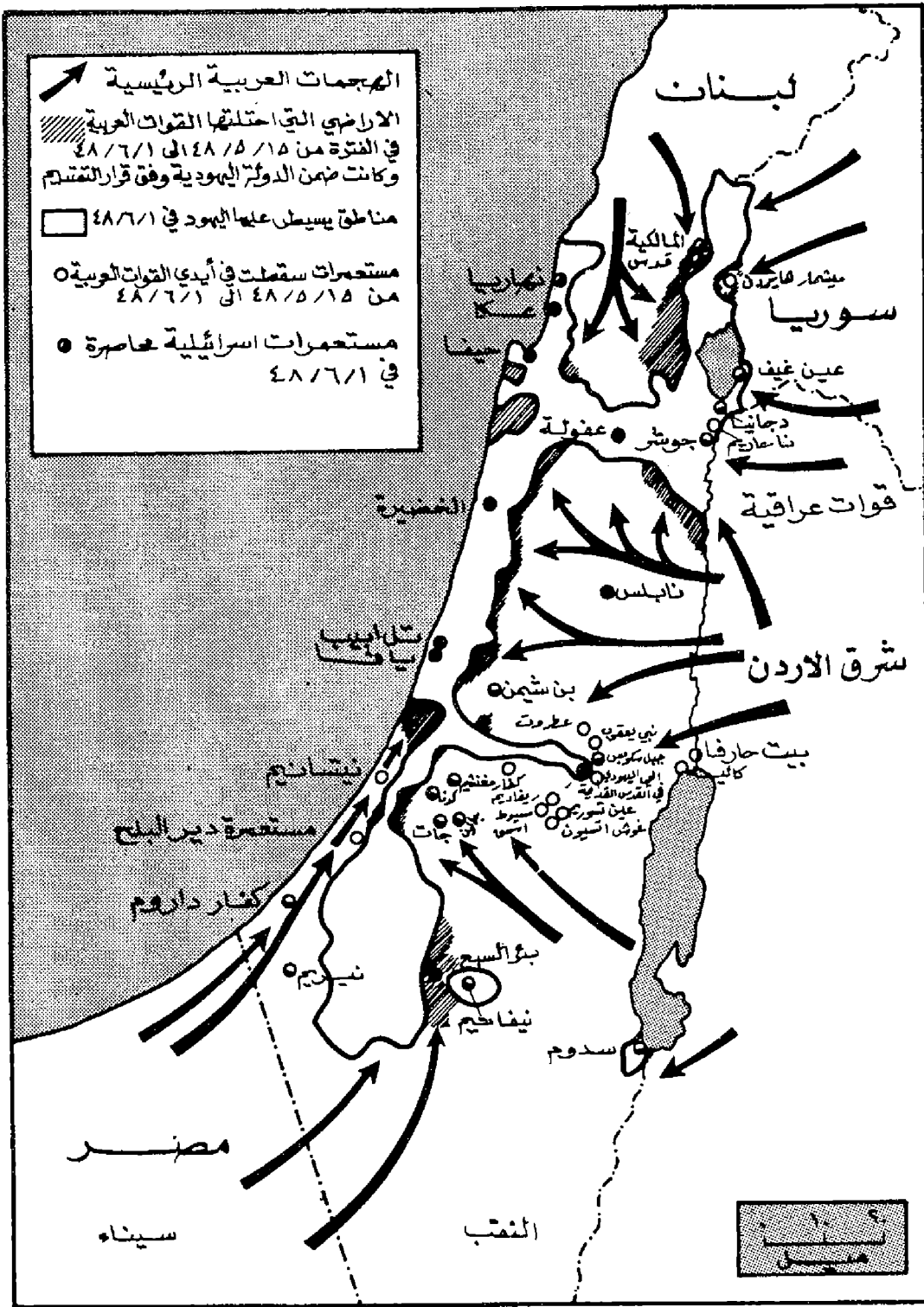

التحركات الأولى للجيش العربي من ١٥/٥ إلى ١/٦/١٩٤٨

١٦ نيسان (أبريل) ١٩٤٨ للنظر مجدداً في قضية فلسطين» ولقد فشلت لجنة الهدنة في مهمتها، وأبرقت الى مجلس الأمن باعلان عجزها عن أداء المهمة الموكولة لها. وخلال هذه الفترة كانت بريطانيا تتابع تنفيذ سياستها لإقامة الكيان عملياً. وعلى الرغم من نداء مجلس الأمن باعادة قضية فلسطين للجمعية العمومية من أجل بحثها مجدداً، وعلى الرغم أيضاً من نداء المجلس الموجه اليها في ١٧ نيسان

اقرارها ما يحول دون قيام الدولة اليهودية. وأمام هذا الموقف اتخذ مجلس الأمن في شهر آذار (مارس) القرار التالي: «١ - إعادة القضية للجمعية العامة لإعادة النظر فيها على ضوء التطورات الجديدة، ٢ - دعوة العرب واليهود الى عقد هدنة في فلسطين وتعيين قناصل اميركا وبلجيكا وفرنسا في القدس للاشراف على تنفيذ اقتراح الهدنة، ٣ - دعوة الجمعية العمومية الى دورة استثنائية خاصة تعقد في

ألف طلقة عيار ٢٣ مم للرماشات (شهيراً)، و ١٥٠ ألف قنبلة يدوية ميلز، و ٣٠ ألف قذيفة هاون ٣ بوصة. ومقابل هذه القوة الصهيونية وقف جيش الجهاز المقدس (٨ - ١٠ آلاف)، وجيش الانتقاذ (٣ - ٤ آلاف مقاتل)، وقوات المتطوعين المصريين (قوات النمر التي بلغت سرية مشاة)، ومجموعات المناضلين الفلسطينيين الثابتين في القرى والمدن، كما تقرر أن ترابط قوات من جيوش الدول العربية على حدود فلسطين دون دخولها، والاكتفاء بدعم الفلسطينيين ومساعدة المجاهدين عند الضرورة بالذخائر والضباط وبعض العناصر الفنية حتى يتم جلاء البريطانيين عن البلاد.

ولقد وقع بعد اعلان قرار التقسيم في تشرين الثاني (نوفمبر) ١٩٤٧ حوادث وصدمات دامية اشتركت فيها المنظمات الصهيونية من جهة، والقوات غير النظامية العربية من جهة أخرى (انظر جيش الجهاد المقدس، وجيش الانتقاذ، وقوات النمر، والهاغاناه وشترين، والأرغون، وبالمساح). وكان البريطانيون يتظاهرون خلال المصادمات بالوقوف على الحياد، ويدعمون عملياً المنظمات الارهابية الصهيونية ويزودونها بالسلح والذخائر. وفي ١٩ آذار (مارس) ١٩٤٨ عقد مجلس الأمن جلسة استمع فيها الى قرار لجنة التقسيم، وجاء فيه «استحالة العمل وسط القوة والعنف»، وذكر أن السبيل الوحيد أمام هيئة الأمم المتحدة لمعالجة قضية فلسطين هو «إرسال جيش دولي لتنفيذ التقسيم بالقوة أو ايماله نهائياً». وأمام هذا الموقف ونتيجة لمقاومة العرب المتصاعدة، قامت أكثر الدول حماسة لمشروع التقسيم بالتخلي عن مشروعها، واعلن المندوب الأمريكي سحب حكومته لتأييدها لقرار التقسيم، واقترح وضع فلسطين تحت الوصاية، وإعادة القضية للأمم المتحدة، ودعوة الطرفين الى هدنة في فلسطين. وعقدت الجامعة العربية اجتماعاً في نيسان (أبريل) ١٩٤٨ قررت فيه رفض اقتراح وضع فلسطين تحت الوصاية الدولية، وجاء في قرارها الذي أبلغ الى الأمم المتحدة «أن الوصاية الدولية نظام مؤقت سيزيد اليهود خلاله قوة، ويعطيهم وقتاً لتأمين تفوق لهم على تفوق العرب الحاضر». واشترطت الجامعة العربية أيضاً لقبول الهدنة في فلسطين الشروط التالية: ١ - حل الهاغاناه، ٢ - وقف الهجرة الى فلسطين، ٣ - تجريد اليهود من السلاح.

وفي الوقت نفسه رفضت الوكالة اليهودية نظام الوصاية الدولية، لأن قرار التقسيم أصبح وثيقة دولية. واشترطت لقبول الهدنة أن لا يكون في

ذلك فانه لم تكن هناك مخططات لتنسيق عمل القوات العربية في حين كانت قيادة القوات الصهيونية موحدة . وعلى هذا فقد حدد لكل جيش عربي هدف يصل اليه في وقت معين على أن تصدر الأوامر بعد ذلك حسب الموقف . وكانت مخططات القوات واهدافها عشية ١٥ أيار (مايو) ١٩٤٨ كالتالي :

١ - الجيش المصري . ويتم حشده على الحدود في منطقة العريش بهدف الاستيلاء على غزة ، وتكلف البحرية المصرية بواجب مراقبة السواحل الفلسطينية وفرض حصار عليها بالتعاون مع القوات الجوية التي تضطلع بواجب دعم القوات الأرضية اثناء عملياتها .

٢ - الجيش الأردني . ويعمل على دعم قواته المرابطة في جسر الشيخ ياسين لتأمين الدفاع عنه . ويدفع قواته لاحتلال نابلس بقوة لواء مشاة واحتلال رام الله بقوة لواء ميكانيكي مع الاحتفاظ بقوة لواء ميكانيكي كاحتياط في منطقة خان الأحمر .

٣ - الجيش العراقي . ويتم حشده في المنطقة بين أربد والحدود بمهمة التقدم على محور أربد - جسر المجمع وتطهير المنطقة من المستعمرات الصهيونية واحتلال رأس جسر عبر الاردن في منطقة جسر المجمع .

٤ - الجيش السوري . وحدد له واجب التقدم على محور الحدة - سمخ وانشاء رأس جسر عبر نهر الاردن .

٥ - الجيش اللبناني . ويحتشد في رأس الناقورة بهدف الاستيلاء على منطقة نهاريا وتطهير المنطقة الكائنة بين الحدود والمستعمرات الصهيونية الموجودة فيها . وبالمقابل ، كان الصهاينة قد أكلوا تنظيمهم وتسليحهم ، فتكون لديهم عشرة ألوية اقليمية ، تم توزيعها على النحو التالي :

١ - في الشمال ، ثلاثة ألوية وهي : (يفتاح) أحد ألوية البالماخ ، وكان هو وكل المستعمرات في المنطقة تحت قيادة « بينغال آلون » ، وبعد ذلك تحت قيادة « هولاه كوهين » ، ولواء (غولاني) وهو اللواء الأول من ألوية (الهاغاناه) الذي يقوده « موشي مونتاج » ونائبه « ن . جولان » ، ويسيطر على طبريا ووادي الأردن ، ثم اللواء الثاني للهاغاناه بقيادة « موشي كارميل » الذي أصبح فيما بعد قائداً للجهة الشمالية .

٢ - في الوسط ، قوة لواتين وهما : لواء الكسندروني (ثالث لواء من ألوية الهاغاناه) بقيادة « دان ايفن » الذي يسيطر على جهة (ناتانيا) ولواء كيرياتي ، (رابع ألوية الهاغاناه) بقيادة « ميخائيل



جنود صهاينة قبل اندلاع الحرب

الى المناطق العربية كما قاومت دخول المتطوعين من البلاد العربية الى فلسطين . وحدثت خلال هذه الفترة ، وتحت حماية الانتداب البريطاني مجموعة من المذابح الارهابية كان لها دور كبير في تفتيت الروح المعنوية للمقاومة ، واثارة الرأي العام العربي مما دفع الحكومات العربية الى اتخاذ قرارها في ١٢ نيسان (أبريل) ١٩٤٨ بدخول الجيوش العربية فلسطين لتحريرها . وبدأ العمل لحشد القوات على الجهات الرئيسية بحيث أصبح ميزان القوى كالتالي مصر ١٠٠٠٠ جندي على جبهة سيناء مقابل ٦٥٠٠ صهيوني ، القدس والمدن ٧٥٠٠ عراقي واردني مقابل قوة ماثلة من الصهاينة ، في الشمال ٣٠٠٠ مقاتل سوري وألف لبناني و ٢٠٠٠ من جيش الانتقاذ مقابل ٥٠٠٠ صهيوني وهذا يشير الى توفر تعادل في ميزان القوى من الناحية البشرية . وعلاوة على

الدوريات البريطانية تضيق على العرب



(أبريل) ١٩٤٨ للبقاء في فلسطين كدولة منتدبة تحت إشراف هيئة الأمم المتحدة حتى يتم الوصول الى حل جديد للمشكلة ، وعلى الرغم من المجازر التي اجتاحت جميع أنحاء فلسطين في أعقاب فشل جهود لجنة الهدنة الثلاثية ، فقد أصرت بريطانيا على تنفيذ قرارها القاضي بالانسحاب نهائياً من فلسطين بتاريخ أقصاه يوم ١٥ أيار (مايو) ١٩٤٨ . وكانت بريطانيا واثقة من نجاحها في اقرار التقسيم في النهاية ، حتى بعد قرار مجلس الأمن الأخير ، وحتى بعد تغير موقف بعض الدول من قرار التقسيم وانقلابها عليه . ولكنها كانت تشكل بقدرتها وقدرة الأمم المتحدة على تنفيذ التقسيم مع وجود المقاومة العربية العنيدة والمتصاعدة . ولذلك، ومن أجل التغلب على العقبات، وضعت بريطانيا مخططاً جديداً يتلخص في تمكين العصابات اليهودية من الاستيلاء على أكبر عدد من القواعد والمواقع والمعسكرات البريطانية في فلسطين اثناء وجودها وبدعم منها ، وتأمين اللوسائل الضرورية لإرغام العرب على الجلاء عن المناطق التي رأت بريطانيا أنها ضرورية لقيام الدولة اليهودية ولتحقيق سلامتها ، وانزاع قيادة الكفاح العربي من الشعب الفلسطيني ومن هيئاته الوطنية ونقله الى قيادة يمكن لبريطانيا توجيهها وأهيمتها عليها وعلى تصرفاتها . وتنفيذاً لهذا المخطط بدأت بريطانيا انسحابها خلال الفترة بين ١٩ شباط (فبراير) ١٩٤٧ و ١٥ أيار (مايو) ١٩٤٨ ولم تتم عملية الانسحاب من المناطق العربية واليهودية بوقت واحد ، وإنما بدأت بالجلاء عن المناطق اليهودية ، فجلت أول ما جلت عن منطقة تل أبيب ثم عن المدن والقرى التي يقطنها اليهود . وكانت تسلم سلطات الادارة في هذه المناطق الى الوكالة اليهودية ، كما تسلمها أو تتخلى لها عن المعسكرات والمطارات ومستودعات الذخيرة التي كانت تحتل الأهمية الأولى في فلسطين خلال تلك الفترة . وبذلك هيأت بريطانيا لليهود فرصة تشكيل أداة ادارية وعسكرية قبل ستة أشهر على الأقل من انسحابها الكامل عن فلسطين ، وأصبحت هذه الادارة تسيطر فعلا على عدد من المعسكرات الحربية البريطانية والمطارات والقلاع والمراكز مع جميع ما في هذه الأماكن من تجهيزات ومعدات وأسلحة وذخائر . أما في المناطق العربية فقد ظلت جميع القوات البريطانية حتى آخر أيام الموعد المحدد وهي تمارس جميع صلاحياتها ضد الشعب العربي الفلسطيني ، وضد استعداداته العسكرية للدفاع عن نفسه ضد الهجمات المنظمة التي أخذ الصهاينة يشنها ضد العرب ، وقاومت ادخال الأسلحة

بن جال» الذي كان يسيطر على (تل أبيب) والمنطقة المحيطة بها .

٣ - في الجنوب ، قوة لوائين وهما : لواء جفماتي (اللواء الخامس للهاغاناه) بقيادة «شيمون أفيدان» ، ويسيطر على جبته (راحابوت - أسدود) ولواء النقب (هانيجف) التابع للبالماخ بقيادة «ناحوم ساريح» ، ويسيطر على أقصى الجنوب .

٤ - منطقة القدس وفيها ثلاثة ألوية : لواء عتسبوني بقيادة «دافيدشاليتيل» في منطقة القدس ، ولواء (هاري ايل) في مر القدس ، واللواء السابع التابع للهاغاناه والذي شكل للهجوم على (الطورون) وأسندت قيادته الى «شالوم شامير» .

هنا من الضروري الإشارة الى نقطتين هامتين؛ اولاهما تتعلق بالعوامل التي أثرت على الموقف العسكري ، ومنها تحديد موعد بدء العمليات الحربية مسبقاً بجلاء القوات البريطانية يوم ١٥ أيار (مايو) ١٩٤٨ ، مما أعاق كل اثر للمباغته . وكانت الجيوش العربية ذاتها تعاني من مشكلات عديدة ، اذ كان بعضها خاضعاً للاستعمار . فقيادة الجيش الاردني من البريطانيين، وجيشا مصر والعراق خاضعان لبنود معاهدين تقيدان تحركاتهما . وكان الجيش السوري والجيش اللبناني حديثي التكوين وضعيفين في عددهما وتسليحهما . وكان الجيش السعودي والجيش الأردني ضعيفين في عددهما وتسليحهما أيضاً . وكان الاستعمار البريطاني يتحكم بموارد التسليح . والنقطة الثانية هي القرارات التي أعلنتها الجامعة العربية في ١٢ نيسان (أبريل) ١٩٤٨ وفيها : ١ - اعتبار الجيوش العربية الوسيلة الوحيدة الصالحة لحماية عرب فلسطين وانقاذ عربوتها ، ٢ - حل جميع المنظمات العسكرية الشعبية في فلسطين وايقاف نشاطها وابعادها عن ميدان المعركة ، ٣ - عزل جميع الأحزاب والهيئات السياسية الفلسطينية عن مباشرة معالجة قضية فلسطين أو الاشتراك في العمليات العسكرية وترك معالجة القضية كاملة للجامعة العربية أو الجيوش العربية ، ٤ - وضع خطة عسكرية مشتركة لجميع تحركات الجيوش العربية في فلسطين، وتكوين هيئة قيادة عامة واختيار القائد الأعلى للجيش الأردني رئيساً لهذه الهيئة ، ٥ - إعلان حالة الطوارئ والأحكام العرفية في البلاد العربية بغية حماية المجهود الحربي ومؤخرة الجيوش الزاحفة الى فلسطين ، ووضع التشريعات القاسية لضرب الحركات الوطنية تحت شعار مكافحة النشاط الهدام وجوايس الصهيونية . وبذلك استطاعت بريطانيا احكام قبضتها على تحرك القوات والسيطرة على الموقف والقضاء على كل معارضة .



الجنود المصريون يزومون على نيتسانيم

دخلت الجيوش العربية أرض فلسطين مع منتصف ليل ١٥ أيار (مايو) ١٩٤٨، وكانت تطورات الأعمال القتالية على الجبهات - رغم نقاط الضعف كلها - تسير بصورة جيدة .
المرحلة الأولى ١٥/٥ - ١١/٦/١٩٤٨

الجبهة المصرية : كانت بداية العمليات على الجبهة المصرية الهجوم على مستعمرة اللنجور التي تقع على مرتفع يهيمن على طريق رفح - غزة ، والتي تبعد مسافة ٥ كم تقريباً شرق الطريق. وقد هدفت القوات المصرية من احتلالها ، حماية محور امدادها وتقدمها . وتم تدمير المستعمرة ببنيران المدفعية بينما كانت القوات الرئيسية من مشاة ومدفعية ومدركات تتقدم في اتجاه غزة ، وقامت قوات خفيفة بمحاصرة المستعمرة . وفي مساء يوم ١٥ دخلت القوات المصرية مدينة غزة . وفي فجر يوم ١٦ أيار (مايو) . تابعت القوات تقدمها فاصطدمت بمستعمرة (كفار ديروم) الواقعة الى الجنوب من غزة وعلى بعد منها بمسافة ١٦ كم تقريباً . فتم تركيز نيران المدفعية عليها ونخصت قوات المتطوعين لحصارها وتابعت القوات عملها حيث اخذت المدفعية بالتعامل مع مستعمرات العدو الموجودة أمام غزة وهي (بيري

اقتحام مستعمرة نيتسانيم



وبيرون أسحق، واللاسلكي). وفي هذا اليوم ذاته قامت القوات الجوية المصرية بقصف مستعمرة اللنجور ومطار بتاح تكفاء، وبيناء تل أبيب . في يوم ١٧ أيار (مايو) . صدرت الأوامر الى قوات المتطوعين - بقيادة المقدم أحمد عبد العزيز - بالتقدم الى بشر السبع عن طريق غزة - بشر السبع . فقامت بالتنفيذ واصطدمت بمقاومة شديدة في بركة العمارة، ولكنها تمكنت من التغلب عليها ونجحت في اقتحام المواقع الدفاعية المحيطة بالمدينة ودخلتها بعد ظهر يوم ١٩ أيار (مايو) . وفي الوقت ذاته ، تقدمت القوات المصرية شرقي بلدة رفح واحتلت العوجه ومنطقة العسلوج بقوات صغيرة ، ثم احتلت بشر السبع ، بعد ان سيطرت عليها قوات المتطوعين، واتصلت القوات المصرية شمالا بالمتطوعين في بلدة الخليل . وتابعت القوات المصرية بعد ذلك تقدمها على المحور الساحلي حيث اصطدمت بمستعمرة دير سنيد (ياد .ردخاي) التي تهيمن على طريق الساحل بين غزة والجدل ، وتم تنظيم الهجوم ضد دير سنيد بقوة الكتيبة الأولى للمشاة وبطاريي مدفعية عيار ٢٥ رطل وسرية مصفحات وعدد من الطائرات . وفي يوم ١٩ أيار (مايو) ١٩٤٨ ، بدأت الكتيبة الأولى هجومها ونجحت في احتلال موقع (فيلوكس) القائم الى جنوب المستعمرة والمهيمن عليها . ولكن عندما حاول جنود المشاة اختراق النقطة ذاتها ، صدوا عنها بعد تكبيدهم خسائر فادحة . ونتيجة لهذا الفشل أعادت القيادة المصرية تنظيم قواتها، وزجت في المعركة الكتيبة الأولى والثانية مشاة ، وكتيبة مدفعية ، وسرية مصفحات ودباباة . وقد نتي الهجوم فشلاً أولياً ، فأعيد تنظيمه ثانية. وعند الوصول الى انهاء المقاومة ليلا ، قرر القائد متابعة المعركة وأمكن في النهاية السيطرة على المستعمرة ورفع العلم المصري فوقها يوم ٢٤ أيار (مايو) ١٩٤٨ (انظر دير سنيد «معركة»). في الوقت الذي كانت فيه الكتيبة الثانية تحوض معركتها ضد دير سنيد ، كلفت الكتيبة الأولى مشاة بالتقدم الى الجدل ، في يوم ٢٢ أيار (مايو) . واستطاعت الكتيبة أن تسلك طريقاً جانبية ، وأن تصل الى المستعمرة وتحتلها دون مقاومة . وفي يوم ٢٤ أيار (مايو) تم احتلال مدينة عراق سويدان . وبذلك سيطرت القوات المصرية على الطريق المؤدية الى المستعمرات اليهودية الجنوبية . ويعتبر هذا أول عمل قامت به القوة المصرية لعزل المستعمرات الموجودة في النقب . وكانت الخطوة التالية هي احتلال أسدود ، وقد تم تنظيم الهجوم ضدها بهدف تخفيف الضغط عن الجيش الأردني الذي كان يجابه هجمات قوية

في يومي ٩ و ١٠ و ليل ٩ - ١٠ حزيران (يونيو) وانتهت جميع المحاولات بالفشل وتكبد العدو خسائر فادحة .

وكانت المعركة الضارية الثانية هي معركة (نجبا) حيث كانت هناك مستعمرة اسرائيلية بالقرب من مدينة المجدل على جانب طريق المجدل - بيت جبرين - القدس . وكانت هذه المستعمرة تهدد التحركات المصرية . وعلاوة على ذلك فقد كانت عملية تأمين أجنحة القوات المصرية في المجدل وخط المواصلات في أسدود وفتح الطريق أمام كل تحرك من المجدل شرقاً في اتجاه بيت جبرين والقدس للاتصال بالجيش الأردني، كل ذلك يفرض بالضرورة احتلال مستعمرة نجبا .

في أول حزيران (يونيو) ١٩٤٨ . صدرت الأوامر الى كتيبة مشاة ٥ ومعها كتيبة دبابات خفيفة (لوكست) ، وفصيلة من المناضلين العرب ، وبطاريي مدفعية ميدان ، وبطارية مدفعية مضادة للطائرات بالهجوم على مستعمرة نجبا وبدأت المدفعية بقصف المستعمرة من منطقة المجدل . وفي يوم ٢ حزيران (يونيو) تابعت المدفعية تركيز نيرانها بشدة على المستعمرة، وتقدمت الموجة الأولى للهجوم ، وفتح المناضلون ثغرة في سياج الاسلاك الشائكة ولكنها لم تكن كافية ، فقامت إحدى الدبابات بفتح ثغرة ثانية تقدمت منها داخل المستعمرة وتبعها باقي الدبابات حيث اشتبكت مع المعازل ودمرت بعضها .

وتمكنت عناصر المشاة الأمامية من احتلال موقع أسلحة واحدة ولم تتمكن باقي الفصيلة من متابعة الدبابات لشدة النيران . وفي الفجر تقدمت الموجة الثانية وأحكمت اغلاق الثغرة، وكان واجها استغلال نجاح الموجة الأولى واحتلال القطاع الأيمن من المستعمرة . ونظراً لاستخدام العدو للمدافع المضادة للمدرعات (بيات) فإنها لم تتمكن من دخول المستعمرة . وفي العاشرة صباحاً صدرت الأوامر بالانسحاب بعد أن وصلت معلومات تفيد بأن الاسرائيليون يحشدون قوات كبيرة للقيام بهجوم مضاد على الجانب الأيمن . وبدأ العدو بفتح النار من مدافع الهاون على الدبابات ، فانسحبت القوات المشتركة في العملية تحت ستار نيران الدبابات ، ثم انسحبت هذه تحت ستارة دخانية . وتمت عملية الانسحاب في الثانية والنصف بعد الظهر، وعادت كل القوة الى المجدل . خلال هذه العمليات كانت قوات احمد عبد العزيز (الفدائيون) قد وصلت جنوبي القدس بحوالي سبعة كيلومترات ، واحتلت بيت لحم . واستطاعت في يوم ٢٤ أيار (مايو) ١٩٤٨ تحقيق

الأردني في الجبهة التي كان يعمل فيها . ومن الواضح هنا ان القيادة المصرية قد غيرت اتجاهها فوضواً عن التوجه شمالاً حتى تل أبيب تركز الجهد الرئيسي نحو الشرق على محور المجدل - عراق سويدان - الفالوجا - بيت جبرين ، وذلك بسبب خضوع القيادة المصرية لعدد من العوامل منها الضغوط الدولية لإيقاف القتال ، مما حمل هذه القيادة على الاسراع في اكتساب اكبر عدد من المواقع ، ومنها أيضاً الرغبة في تحقيق الاتصال بين القوات المصرية النظامية وقوة الفدائيين بقيادة أحمد عبدالعزيز التي كانت تتلقى تموينها حتى الآن عن طريق محور طويل وصعب يمتد من العوجه حتى بيت لحم عبر سائر السبع ، وثالثها الرغبة في دعم عراق سويدان التي كانت تحتل مواقع هامة تلتقي عندها الطرق التي تربط النقب مع شمال فلسطين . وكانت نتيجة المرحلة الأولى على الجبهة المصرية أن نجح المصريون في ارغام العدو على الخروج تماماً من جنوب فلسطين . وكانت العمليات الأخيرة لهذه المرحلة هي عمليات نيتسانيم ونجبا .

كانت مستعمرة نيتسانيم نقطة ارتكاز تنطلق منها القوات الاسرائيلية للهجوم على القوات المصرية في اسدود ، مما يجعل استمرار احتلال العدو لهذه المستعمرة مصدر تهديد دائم وخطر كبير على القوات المصرية . وضعت خطة الهجوم للاستيلاء على نيتسانيم بحيث يتم تنفيذها على مرحلتين ، يتم في الأولى تقدم المشاة المدعمة بالدبابات الخفيفة لاحتلال الجانب الأيمن من المستعمرة . وفي المرحلة الثانية يتم التقدم من الجانب الأيسر للمستعمرة واحتلال باقي أجزائها . وفي صباح يوم ٧ حزيران (يونيو) ١٩٤٨ تقدمت الدبابات مقتربة من الجانب الأيمن للمستعمرة واشتبكت مع الاسرائيليين بالنيران حتى تمكنت من اسكات جميع مواقع الأسلحة ، ثم تقدمت المشاة خلف الدبابات وقامت بفتح ثغرات في الأسلاك الشائكة المحيطة بالمستعمرة واحتلت مواقع الأسلحة وأرغمت العدو على الانسحاب الى الجهة اليسرى من المستعمرة ، وتبع ذلك قيام المشاة والدبابات بسحق المقاومة في الجهة اليسرى . وحوالي الساعة الرابعة والنصف من بعد ظهر اليوم ذاته ، تم الاستيلاء على المستعمرة بعد أن تكبد الاسرائيليون خسائر جسيمة ، وأمكن أسر ١٢٠ جندياً . وبالاستيلاء على مستعمرة (نيتسانيم) تم تأمين القوات المصرية الموجودة بأسدود من العزل عن باقي القوات . وقام العدو بعد ذلك بثلاث محاولات لاسترجاع المستعمرة

على محور باب الواد - اللطرون . وفي يوم ٢٩ أيار (مايو) تحرك اللواء الثاني (وكان يضم الكتائب الأولى والثانية والتاسعة) في اتجاه اسدود، على ان تبقى الكتيبة الأولى في المجدل . ووصلت القوات الساتره اسدود صباح يوم ٢٩ أيار (مايو) ، واحتلت مواقع دفاعية شمالي البلدة بحوالي ٤ كيلومترات ، ووصلت المقدمة ظهر اليوم ذاته بعد أن عمل المهندسون على إزالة الألغام المزروعة على محاور الاقتراب . وعندما وصلت الكتيبة الثانية الى ارتفاع مستعمرة نيتسانيم فتحت عليها نيران الرشاشات واشتبكت معها بعض الوقت ، ثم استمرت الكتيبة في التقدم حتى دخلت أسدود دون مقاومة . وفي اليوم التالي هاجمت طائرتان اسرائيليتان المصريين ونجحت المدفعية المصرية في اسقاط احدها من طراز مر شमित . وفي يومي ٢٩ و ٣٠ أيار (مايو) فتحت المدفعية المصرية نيرانها على مستعمرتي نجبا وبيرون. إسحاق ، كما هاجمت القوات الجوية المصرية المستعمرات الجنوبية ومستعمرة رحابوت ودوروت للحد من نشاطها ، وقصفت ميناء تسل أبيب . وفي يوم ٣٠ أيار (مايو) قامت القوات الاسرائيلية بهجوم مضاد على المواقع المصرية في أسدود ، غير أنه صد ببسالة ، فركن العدو الى الانسحاب تاركاً خلفه عدداً كبيراً من القتلى . ثم قامت القوات الاسرائيلية بهجوم مضاد ثان على اسدود في اليوم الأول من حزيران (يونيو)، غير أنه رد على أعقابه متكبداً خسائر فادحة . وفي ٢ حزيران (يونيو) ١٩٤٨ ، طلبت قيادة الجيش المصري من قواتها في فلسطين احتلال خط المجدل - الفالوجا - بيت جبرين - الخليل ، وخط أسدود - قسطينه بهدف فصل المستعمرات الجنوبية في النقب عن منطقة شمال فلسطين، وارغام هذه المستعمرات على الاستسلام بعد منع الامدادات عنها من الشمال . فصدرت الأوامر الى الكتيبة الأولى بالتقدم شرقاً لاحتلال الفالوجا وبيت جبرين . وبذلك اندفعت القوات شرقاً لمسافة أربعين كيلومتراً من المجدل ونجحت في احتلال المواقع المحددة لها قبل ان تتمكن القوات الاسرائيلية من الوصول اليها . كما قامت بعض الوحدات بعد ذلك باحتلال دير نحاس وترقوميه بعد أن طردت العدو منها، ثم تابعت تقدمها في اتجاه الخليل لتأمين الاتصال بين المجدل والخليل .

في يوم ٣ حزيران (يونيو) قامت القاذفات المصرية بسن غارة على مستعمرات ريشون ليزيون وجان بافين ومطار تل أبيب ومحطة توليد الكهرباء فيها، كما استمرت القوات الجوية في معاونة الجيش

الاتصال مع القوات الأردنية .

الجهة الأردنية : بدأت المارك بين العدو والمناضلين العرب في القدس الجديدة يوم ١٥ أيار (مايو) وحوصر اليهود في الحي اليهودي من القدس القديمة ، في حين أنهم استولوا على مواقع الجيش البريطاني (مركز البوليس والسجن المركزي والبنك ومختلف الأبنية الرسمية في المسكوبيه) . وفي يوم ١٧/٥/١٩٤٨ وصلت طلائع القوات الأردنية (الفيلق العربي) الى القدس واحتلت شارع المصراة خارج السور ، كما تقدمت الى باب الخليل . وفي يوم ١٨/٥ تتابع وصول القوات الأردنية ومعها المصفحات التي تمركزت في حي الشيخ جراح مقابل كنيسة (نوردام) . وظل الحي اليهودي يذاع ضد الهجمات الأردنية حتى استسلم وأسر الجيش الأردني الرجال من اليهود، بينما سلم الشيوخ والنساء والأطفال الى قيادة الهاغاناه يوم ٢٨ أيار (مايو) ١٩٤٨ . وفي ٤ حزيران (يونيو) هاجم العدو حي الشيخ جراح ، واستمر الهجوم حتى ٩ حزيران (يونيو) ، ولكن هذا الهجوم انتهى بالفشل . وفي الشمال ، أحل الإسرائيليون مستعمرة عطروت يوم ١٦ أيار (مايو) بينما احتل جيش الانقاذ مستعمرة نبي يعقوب على طريق رام الله ، ثم اتجهت القوات الاسرائيلية لفتح طريق تل أبيب - القدس ، وفك الحصار عن الاحياء اليهودية في القدس الجديدة . وفي ٢٦ أيار (مايو) هاجم العدو اللطرون فصدته القوات الأردنية ، واستمرت هذه المحاولات حتى ٣٠ أيار (مايو) ، حيث استولى الاسرائيليون على

باب الواد . وفي ٦ حزيران (يونيو) حولوا اتجاههم نحو فتح طريق جديد يتجنب اللطرون ويمتد من باب الواد الى دير محيش ويسمى (طريق بورما) . وفي يوم ٩ حزيران (يونيو) كرر الاسرائيليون هجومهم على القدس وعلى حي الشيخ جراح لفك الحصار عن جبل المكبر ، ولكن هذا الهجوم مني بالفشل .

الجهة السورية : قام الجيش السوري بالهجوم المتفق عليه في الوقت المحدد من ١٥ أيار (مايو) وزج قوة لواء واحد في سمخ على الضفة الجنوبية لبحيرة طبريا ، وتقدم نحو ١٠ كيلومترات ووصل الى دغانيا وتوقف لأن قواته كانت لا تسمح بالتقدم بين المستعمرات . وبينما كانت الطائرات السورية تضرب المستعمرات القائمة في وادي الاردن تساندها الطائرات العراقية ، كانت الطائرات المعادية تقصف قرية حارب السورية ومعسكر الجيش السوري في تل الأقصر وحشوده في الحمة وفي ضواحي أم قيس . واستخدم الجيش السوري في اليوم الذي احتل فيه سمخ ١٥ مصفحة و ١٠ دبابات وحاملة برن، واقتصر في هجومه على الدبابات تساندها المدافع من بعيد، بينما كانت المشاة في جهات الكرتيتنا وعند مفترق الطريق جنوب سمخ . وفي الساعة السادسة من صباح ١٨ أيار بدأ الاسرائيليون انسحابهم من المدينة تاركين عدداً من القتلى بينهم ٣ من القادة أحدهم قائد الحامية والثاني قائد النجدة . وكانت المدفعية السورية تدمر التحصينات وتقصف محاور تتقدم قوات الدعم الاسرائيلية الى سمخ ،

مدفع اردني ٢٥ رطل في المعركة



مثل: محور سمخ - دغانيا ، ومحور سمخ الى مستعمرات فيكييم ومنها الى معده وشعار هاضولان . وهذا ما جعل الانسحاب من سمخ صعباً تكبد العدو خلاله خسائر فادحة . وعندما سقطت سمخ بيد السوريين رحلت العائلات الاسرائيلية عن المستعمرات القائمة في وادي الاردن ، بينما راح الشباب اليهودي يجتمعون للدفاع عن المستعمرات . واستمر الصراع بعد ذلك ، واستخدم الاسرائيليون مدافع الهاون على نطاق واسع ، وتمكنوا من تدمير إحدى المصفحات السورية التي كانت تتقدم نحو دغانيا بمحاذاة شاطئ بحيرة طبريا ، كما دمروا مصفحة اخرى عندما وصلت الى ابواب المستعمرة ، وأحرقوا ثلاثة بعد أن نجح رجالها في الوصول الى قلب دغانيا . وطراً عطل على مصفحتين وقعت إحداها بيد العدو ، الأمر الذي جعل السوريين يبطؤون في تقدمهم بالمشاة ، ولكنهم تابعوا قصف المستعمرة بالمدفعية والرشاشات الثقيلة التي يضعونها على سطح عمارة البوليس في سمخ ، فكان الاسرائيليون يردون عليها بمدافع الهاون ٣ بوصة العمليات في قطاع الجيش العراقي (القطاع الاوسط) : في يوم ١٥ أيار (مايو) هاجم لواء عراقي مستعمرة (جيش) وتوقف أمامها ، وانسحب الرتل الأول العراقي في يوم ٢٠ أيار (مايو) من جسر المجمع الى السامرة . وأحضر قوات دعم جديدة من العراق . وفي ٢٨ أيار (مايو) هاجم الاسرائيليون بقوة لوائي مشاة من العفولة ، وفي ٢ حزيران (يونيو) قام الجيش العراقي بهجوم مباغت على العدو ، وأوقع في صفوفهم خسائر فادحة غير أن الأوامر صدرت إلى القوات العراقية بعدم استئثار الظفر والمطاردة . وبالفعل تم التوقف في انتظار موعد الهدنة الأولى ، وتقدمت قوات من المناضلين الفلسطينيين واستردت القرى العربية غرب منطقة جنين ، وبقي الوضع على حاله حتى انتهاء الهدنة حيث عاود المناضلون الهجوم على العدو وانضمت اليهم القوات العراقية، واستولت على المواقع الاسرائيلية في منطقة جنين الغربية .

ان العرض السابق يظهر ان الجيوش العربية نجحت خلال الأيام الأولى من الحرب في السيطرة على اقسام كبرى من فلسطين ، فكانت الخطوط الامامية المصرية تصل شمالاً حتى مدينة بيت لحم ومستعمرة تلبوت في ضواحي القدس الجنوبية ، وإلى الغرب حتى حدود منطقة يافا الجنوبية . وسيطر الجيش المصري سيطرة تامة على منطقة النقب الجنوبي وخليج العقبة بأكله وحتى أطراف البحر الأحمر الشمالية . وسيطر الجيش السوري وجيش الانقاذ على الجليل بأكله

العرب هذا النداء بمذكرة وجهها أمين الجامعة العربية الى مجلس الأمن ، فاستمرت أميركا ومعها بريطانيا في ممارسة الضغوط على مجلس الأمن وعلى الدول العربية مع الاستمرار بالتهديد ، مما دفع مجلس الأمن الى توجيه الدعوة لإيقاف القتال لمدة أربعة أسابيع وفق مشروع بريطاني يتضمن وعداً بعدم ارسال متطوعين أو أسلحة أو اعتدة الى فلسطين خلال هذه الفترة ، وانذار المخالف بتطبيق العقوبات العسكرية والاقتصادية ضده .

في الثاني من حزيران (يونيو) ١٩٤٨ ، ابلغت الجامعة العربية مجلس الأمن عن موافقة الدول العربية على قراره، مع أمله بأن يتمكن الوسيط الدولي الكونت برنادوت الذي عينه المجلس منذ ١٤ أيار (مايو) ١٩٤٨ ، ولجنة الهدنة التي عينها قبل ذلك في ٢٢ نيسان (أبريل) ١٩٤٨، من إيجاد حل عادل لقضية فلسطين . وكان الاسرائيليون قد وافقوا على نداء الهدنة فور صدوره، مع التأكيد على رفض كل حل يتعارض مع واقع دولتهم الجديدة . وفي صباح ١١ حزيران (يونيو) توقف القتال في فلسطين لمدة أربعة أسابيع (وهو التوقف الذي عرف باسم الهدنة الأولى) .

لم يكن لدى اسرائيل خلال المرحلة الأولى من الحرب أكثر من ١١ طائرة للتدريب والرياضة من نوع «تايفر» ، ولهذا فقد ركزت جهدها للافادة من فترة الهدنة لشراء الطائرات المقاتلة ، وطلب الدعم من الطيارين اليهود في جيوش العالم للاتحاق باسرائيل . ونجحت القيادة الاسرائيلية في عقد صفقة مع تشيكوسلوفاكيا لشراء طائرات «سببفاير» و «مسر شميت» ، ووصل الى اسرائيل ٢٠ طائرة ، علاوة على ٢٠ طائرة تم نقلها على شكل قطع غيار . ونجح المندوبون السريون وعملاء اسرائيل في شراء ٢ قلاع طائرة من طراز (ب - ١٧) من أميركا وهي قلاع مجهزة بجواري ١٠-١١ مدفعا، علاوة على قدرتها على إلقاء ٤ اطنان من القنابل . وفي مجال التسليح للقوات الارضية حصلت اسرائيل على أسلحة من تشيكوسلوفاكيا وهي ١٠ آلاف بندقية ، و ٤٥٠ مدفعا رشاشاً ، و ٦ مدافع عيار ٦٥ م ، ومجموعة مدفعية ٧٥ م . وقد عملت اسرائيل على استنفار جميع امكاناتها وتعبئة جميع مواردها البشرية للحرب . ومقابل ذلك حاولت بعض الدول العربية - سوريا خاصة - الحصول على الأسلحة ، واستطاعت عقد صفقة مع تشيكوسلوفاكيا بقيمة ١١ مليون دولار لشراء ٨ آلاف بندقية وعشرة ملايين طلقة وكية من القنابل اليدوية ويختلف أنواع الذخائر .

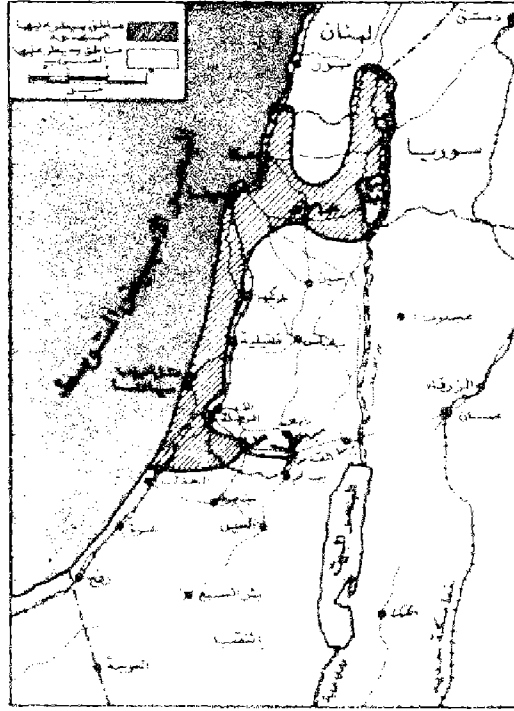

الموقف عند بداية الهدنة الأولى

سلمه الانتكيز الى الصهاينة قبل جلائهم .

الهدنة الأولى (٦/١١ - ١٩٤٨/٧/٩)

خلال مرحلة القتال الأولى ، وفي غمرة الذهول من تصرفات بعض الجيوش العربية، وتوقف بعضها الآخر واتخاذ موقف الدفاع دون سبب واضح ، وجد قادة العدو أنفسهم في موقف العزلة بعد أن سيطرت الجيوش العربية على جميع انحاء فلسطين ، فاستنجد هؤلاء القادة بأميركا التي اعلنت « بأن الحالة في فلسطين تهدد السلم وتندثر بالخطر» ، وأسرت الى مجلس الأمن مطالبة إياه بالتدخل السريع والحاسم لايقاف القتال ولو بالقوة وتطبيق العقوبات . وكذلك أسرت بريطانيا ، وعملت على اتخاذ اجراءات مزدوجة ضد العرب وضد تدخلهم العسكري في فلسطين ، فن جهة راحت تندثر الدول العربية بوقف القتال فوراً وتهدها ان هي استمرت في عملياتها العسكرية ، ومن جهة اخرى فقد لجأت الى مجلس الأمن مطالبة بتدخله ، واحتياطاً لكل موقف مضاد من حليفاتها العربية تحت تأثير ضغط الدول العربية الأخرى و شعوبها ، أكملت اجراءاتها بإبلاغ الدول العربية المرتبطة معها بمعاهدات أنها ستوقف فوراً تزويدها بالسلح والعتاد ان لم تستجب لنداء وقف القتال .

وكان مجلس الأمن قد قرر منذ ٢٢ أيار (مايو) ١٩٤٨ ، بناء على اقتراح بريطاني ، توجيه نداء بوقف القتال في فلسطين خلال ٣٦ ساعة تبدأ من منتصف ليل اليوم نفسه . وقد رفض

حتى جنوب بحيرة طبريا، ما عدا بعض المستعمرات في الجليل الشرقي . وكان الجيش اللبناني يقف غير بعيد عن عكا . وكانت خطوط جيش الانقاذ الامامية تمتد الى جنوب قرى مدينة الناصرة . وسيطر الجيش العراقي على قلب فلسطين وأحدق بتل أبيب ، وكانت خطوطه الامامية من الشمال الى ما وراء مدينة جنين ومن الغرب بيارات طولكرم وقلقيلية على بعد ثمانية أميال من ساحل البحر المتوسط . واحتل الجيش الأردني غور الأردن الجنوبي ومنطقة القدس والقدس القديمة ومنطقة رام الله والرملة حتى التقى بالجيش العراقي في الشمال وبالجيش المصري في الجنوب والغرب . وكان من السهل على الجيوش العربية احتلال المناطق اقليلية الباقية من أرض فلسطين والتي احتلها الاسرائيليون أثناء وجود القوات البريطانية ، لاسيما وأنهم لم يقوموا خلال هذه الفترة بتنظيم مقاومة جديه وفق خطة استراتيجية واضحة بسبب قناعتهم بعدم جدية المعركة من ناحية ، وبسبب اعتقادهم الثابت بنجاح معركتهم السياسية المدعومة من بريطانيا وأميركا بصورة خاصة . ولهذا كان موقفهم سلبياً ، وتمثل بالدفاع في المستعمرات وراء التحصينات ، وحتى هذه المقاومة لم تكن منظمة في إطار نظام دفاعي موحد ، مما ساعد الجيوش العربية على اجتياح المناطق المحددة لها بسرعة . ولكن سرعان ما توقفت اندفاع الجيوش العربية ، وفي الواقع فقد توقف الجيشان الأردني والعراقي منذ أيام القتال الأولى عند حدود المواقع المحددة لهما ودون تجاوزها الى المنطقة المخصصة للصهاينة في قرار التقسيم . وتردد الجيش الاردني كثيراً قبل أن يستجيب للنداءات العربية في مدينة القدس التي اعتبرها قرار التقسيم دولية . واستغل العدو هذا الاعتبار ، وابتعاد الجيوش العربية عنها في أول مراحل القتال ، فأخذ في احتلالها شارعاً بعد شارع ، وحيماً بعد حي ، مع تضييق الخناق على آخر الأحياء العربية التي تجمعت فيها قوى المجاهدين الفلسطينيين . وعندما اضطرت الحكومة الأردنية ، تحت ضغط اعتبارات مختلفة، لنجدة العرب فيها ، اكتفت باحتلال المدينة القديمة فقط ، على الرغم من سيطرتها على منطقة القدس بكاملها ، وعلى الرغم من اندفاع الجيش الأردني لاحتلالها وقدرته التامة على ذلك وحماسه الكبيرة لتنفيذ هذا الواجب . وكذلك فقد توقف الجيش اللبناني ، ولم يحقق أي تقدم يذكر بسبب اصطدامه بسلسلة من المستوطنات المركزة على الحدود الشمالية ، في حين اصطدم الجيش السوري بتحصينات خط ايدن القوي على الحدود السورية الفلسطينية ، والذي

السبع - المسلوح . وقامت باستطلاع المواقع المصرية وذلك عن طريق ارتال التموين أو الطائرات بحجة ارسال تموين للمستعمرات الجنوبية . وتحقيقاً لهذه الغاية . قام الاسرائيليون في يوم ١١ حزيران (يونيو) - وهو نفس يوم إعلان الهدنة - بالهجوم على بلدة العسلوج ، ولم تكن بها قوات عسكرية مصرية كبيرة ، واحتلوا البلدة فعلاً ، واستغلوا تعليمات وقف القتال للاحتفاظ بموقعهم فيها . وتقدمت قوات اسرائيلية عسكرية اخرى فاحتلت قرية الجسير شمال الفالوجا ، وبلدة عبيدس شمال بيت عفة ، والتبة ٦٩ (تبة الخيش) عند تقاطع الطرق بجوار (عراق سويدان) ، وبلدة جوليس على تقاطع الطريق الشرقي وطريق (المجدل - قسطينه) وطردت أهالي هذه البلاد منها ، وجهزت بذلك خطأ دفاعياً في مواجهة الخط المصري ، وأخذت تنظم تحصيناتها ومواقعها . وفي ١٤ حزيران (يونيو) احتلت بعض المصفحات الاسرائيلية بلدة كوكبا بعد أن طردت الأهالي منها وذلك استعداداً لفتح الطريق جوليس - كوكبا - الحليقات عند استئناف القتال . وفي الوقت ذاته كانت تتكرر الاشتباكات بالنيران بين القوات الاسرائيلية والقوات العربية على مختلف الجبهات ، وكان هدف هذه الاشتباكات تغطية اعمال دوريات الاستطلاع الاسرائيلية ، ورفع الروح المعنوية لأفراد المستوطنات . وفي نهاية شهر حزيران (يونيو) أُخلى الانكليز ميناء حيفا . مع أنهم كانوا قد أعلنوا أن انسحابهم النهائي منه سيكون في شهر آب (اغسطس) . ولكنهم انسحبوا منه أثناء الهدنة ، ومكنوا الاسرائيليين من الاستيلاء عليه . وعلى الرغم من تمهيدات مجلس الأمن ودوله الكبرى يحظر ارسال الأسلحة والمتطوعين الى أي من الطرفين خلال فترة الهدنة ، فقد بادر الاسرائيليون الى جلب المتطوعين ونقلهم الى فلسطين ، في حين وقفت كل الدول الكبرى في وجه كل محاولة عربية للحصول على السلاح . وطبقت معظم دول العالم بتأثير من بريطانيا وأمريكا، قرار حظر إرسال الأسلحة الى البلدان العربية بكل دقة ، حتى أن الأسلحة التي كان من المقرر ارسالها لبعض الدول العربية من بريطانيا وفق نصوص المعاهدات والاتفاقات ، أوقف ارسالها وحجزت في الموانيء البريطانية . وخلال هذه الفترة كان الوسيط الدولي الكونت برنادوت يمارس دور الوساطة ويضع مقترحاته للعرب واليهود مشروطاً بقبولها من الطرفين لتكون أساساً عملياً للتسوية النهائية (انظر برنادوت) . وقد رفض العرب واليهود على السواء هذه المقترحات والتوصيات . فرفضها العرب



جنود الجيش الأردني في القدس القديمة

واجبات القوات المصرية خلال فترة الهدنة بتأمين خط المواصلات وتطهير المستعمرات المشرقة عليها ثم العمل بعد ذلك بحيث تصبح القوات المصرية مستعدة للتقدم نحو جنوب تل أبيب، في نفس الوقت الذي تكون فيه بقية الجيوش العربية مستعدة لاجراء مثل هذا التقدم من جانبها . ولم تلتزم القيادة الاسرائيلية بمقررات هيئة مجلس الأمن ، واستغل الاسرائيليون فترة الهدنة الأولى لتحسين موقفهم الحربي وإعادة تنظيم قواتهم بما مكّنهم من مجابهة الجيوش العربية في المرحلة الثانية من الحرب بكفاءة . وفي هذا المجال قام الاسرائيليون باحتلال الخط الدفاعي المواجه للخط الذي وصلت اليه القوات المصرية ، مع تأمين تموين المستعمرات الجنوبية والمواقع المعزولة إما بالطائرات أو بأرتال العربات ، والتسلل عبر الخط المصري بين المجدل والحليل ، مع الحصول احياناً على تصريح بذلك من لجنة الهدنة . واتخذت اسرائيل التدابير الضرورية لفتح ثغرة في الخط المصري المجدل - الحليل عند استئناف القتال لاعادة الاتصال مع المستعمرات الجنوبية والاستعداد لتطهير طريق القدس - بشر

واحيطت هذه الصفقة بمجموعة من المؤامرات انتهت بنقل الاسلحة في مياه جزر الدوديكانيز الى سفن اسرائيلية وأغراق الباخرة الايطالية (جيرو) التي كانت تنقل الأسلحة .

أثر هذه التدابير تطور موقف اسرائيل ، وأصبح بإمكانها الانتقال من مرحلة الدفاع الثابت الى الهجوم خلال المرحلة الثانية من الصراع . ولقد حاولت القوات العربية تطوير موقفها - وبصورة خاصة القوات المصرية - فتقدمت قيادة القوات المصرية ، في أعقاب الموافقة على الهدنة الأولى ، بمذكرة الى رئاسة الجيش تطلب فيها رفع القوة الى فرقة مشاة كاملة ومجموعة لواء مشاة مستقل، مع زيادة حجم القوات المدرعة لتكوين مجموعة مدرعة كاملة ، ودعم الموقف الاداري بجميع عناصره . وعملت قيادة الجيش على تلبية بعض المتطلبات ، فأرسلت كتيبة مشاة وكتيبة مدافع رشاشة من كتائب الاحتياط وسرايا مهندسين ، واكملت بقية أسلحة الدعم للفرقة بحيث أصبحت القوات المصرية بعد فترة قصيرة تضم فرقة مشاة كاملة مع أسلحة الدعم والوحدات الادارية الضرورية للفرقة . وقد حددت



وايزمان يقدم التوراة إلى ترومان

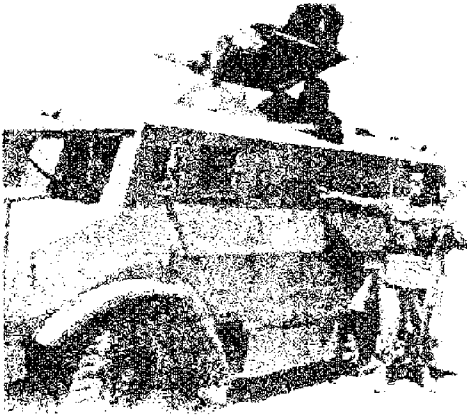

مصفحة إسرائيلية من الغنائم



رسم الحدود الاردنية - الاسرائيلية

وامكن الانتهاء من عملية الاستيلاء على المستعمرة وتطهيرها في يوم ١٠ تموز (يوليو). وقد أجريت محاولات لاحتلال بيت عفه وعبيدس ونجبا، وتكبد المصريون خسائر فادحة، ولكن الاسرائيليين أفادوا من تحصين مواقعهم ودعمها، ففشلت محاولات الهجوم، ولم تنجح سوى محاولة الاستيلاء على بيت عفه. وقامت القوات الاسرائيلية بتنظيم هجوم قوي لاستعادة بيت عفه في ظهر يوم ١٤ تموز (يوليو) ولكن هذا الهجوم احبط بقوة، واعادوا محاولتهم في ليل ١٥ تموز (يوليو)، وفشلت هذه المحاولة أيضاً. فأعادوا تنظيم قواتهم وطلبوا دعماً جديداً. وفي يوم ١٧ تموز (يوليو)، تعرضت القوات المصرية للقصف المركز والشديد طوال النهار. وقبل منتصف الليل بقليل قام الاسرائيليون بهجومهم مستخدمين قاذفات اللهب الخفيفة للمرة الأولى. وسقطت بعض المواقع. ولكن القوات المصرية اعادت سد الثغرة، فقام العدو بهجوم جديد امكن احباطه. وانتهت المعركة في فجر يوم ١٨ تموز (يوليو)، بأسر أربعة وقتل ٥٦ مقاتلاً صهيونياً، وغنم ٥٥ بندقية، وأربعة مدافع بيات، وقاذفتي لهب، واثني عشر مدفعاً رشاشاً، وكية كبيرة من القنابل اليدوية. كما استمرت القوات المصرية بحصار مستعمرة الدنجور، وحاولت الاستيلاء على مستعمرة بيرون اسحاق، ولكن القوات انسحبت بعد أن وصاتها بسبب التهديد بهجوم مضاد للقوات الاسرائيلية. كما جرت محاولة احتلال مستعمرة العسلوج في ١٧ تموز (يوليو)، ولكن المحاولة توقفت عند حدود السيطرة على المستعمرة بالنيران من التلال المجاورة. وقد حاولت القوات الاسرائيلية الاستيلاء على الفالوجا في مساء يوم ١٧ تموز (يوليو) ١٩٤٨، بيد أن محاولتها فشلت أمام عناد القوات المصرية ومقاومتها الضارية، ولكن القوات الاسرائيلية نجحت في الوصول الى كراتيا واحتلالها.

الجبهة الاردنية: بدأت هذه المرحلة باستيلاء الاسرائيليين على اللد والرملة. وكانت القوات العربية المدافعة عن اللد لا تزيد عن ٧٥ مقاتلاً من جيش الجهاد المقدس، و ٦٥٠ مقاتلاً من مجاهدي القرى المجاورة، و ٤٠ جندياً من الجيش العربي الاردني. في حين حشد الاسرائيليون قوة ٥٠٠٠ مقاتل، أكثرهم من وحدات الصاعقة (البالمخ) مزودين بأحدث الأسلحة، وكانت كل وحداتهم متحركة بما زاد من مرونتها ونجاح مناوراتها لعزل المدينة بعد تطويقها. واستمرت المعركة يومين خسر فيها العرب ١٣٠٠ قتيل، استشهد منهم ٨٠٠ في ساعات القتال الأولى

لأنهم رأوا فيها اصراراً على تقسيم فلسطين وعلى استمرار الهجرة اليهودية اليها، الأمر الذي عارضوه دائماً وثاروا ضده وحاربوه مطالبين باستقلال فلسطين وقيام حكومة واحدة على أسس ديمقراطية صحيحة. ورفضها اليهود لأنهم رأوا فيها حداً لأطماعهم ومخططاتهم التوسعية، ولأنها غيرت في شكل دولتهم كما حدودها وأرادوها في مرحلتها الأولى، فقد شعروا بعد وقوف دول الاستعمار الى جانبهم علناً في فترة الحرب وخلال مدة الهدنة ما شجعهم على تكوين قناعة بالفوز وتحقيق مطالبهم كلها خلال هذه المرحلة. وحاول اليهود تمديد فترة الهدنة ثلاثين يوماً، ولكن محاولتهم فشلتهم. وانتهى الأمر الى تجدد الصراع.

المرحلة الثانية (٧/٩ - ١٨/٧/١٩٤٨)

الجبهة المصرية:

بدأت العمليات على الجبهة المصرية في المرحلة الثانية بقيام المصريين، في ٧ تموز (يوليو) ١٩٤٨، بمحاولة احتلال بيت دوراس الواقعة جنوب شرق أسدود، وكان يوجد حولها تجمعات للعدو في منطقة الصوافير الغربية والصوافير الشرقية. واستطاعت قوات الهجوم اقتحام المستوطنة. ولكن حدث خطأ في اطلاق الشهب المتفق عليها فانسحبت القوة المهاجمة وعاود العدو احتلالها.

وفي يوم ٨ - ٩ تموز (يوليو) دفعت سرية سعودية لاحتلال المرتفعات المحيطة ببلدتي كوكبا والخليقات. ثم قامت كتيبة المشاة الثانية بهجوم على بلدة كوكبا ومعها سرية دبابات وبعض السيارات المدرعة وحقت قوات الهجوم مباغتة تامة، ونجح المصريون بالاستيلاء على البلدة وتطهيرها في الساعة السابعة من صباح يوم ٩ تموز. ثم تابع قائد كتيبة الهجوم تطوير عملياته، وأسرع لاحتلال الخليقات. وبعد قتال مرير استمر ساعتين تقريباً انسحبت القوة المعادية. وفي يوم ٩ تموز تابع المصريون هجومهم للاستيلاء على كفار ديروم الواقعة على جانب طريق رفح - غزة أمام بلدة دير البلح. وفي الساعة الثانية من بعد ظهر يوم ٩ تموز (يوليو)، احتلت كتيبة المشاة الثالثة قواعد الهجوم ومنها جماعتا مدافع هاون ٣ بوصة، وجماعتا مدافع ٦ رطل، وجماعة اقتحام، وجماعتا مدافع رشاشة متوسطة، وفصيلة مدافع مضادة للدبابات عيار ٦ رطل، ووحدة مدفعية ميدان خفيف ٣,٧ بوصة، ومدفعان بوفرز ٤٠ م. كما اشترك مع هذه القوة ٨٢ من المتطوعين. وبدأ الهجوم ليلاً

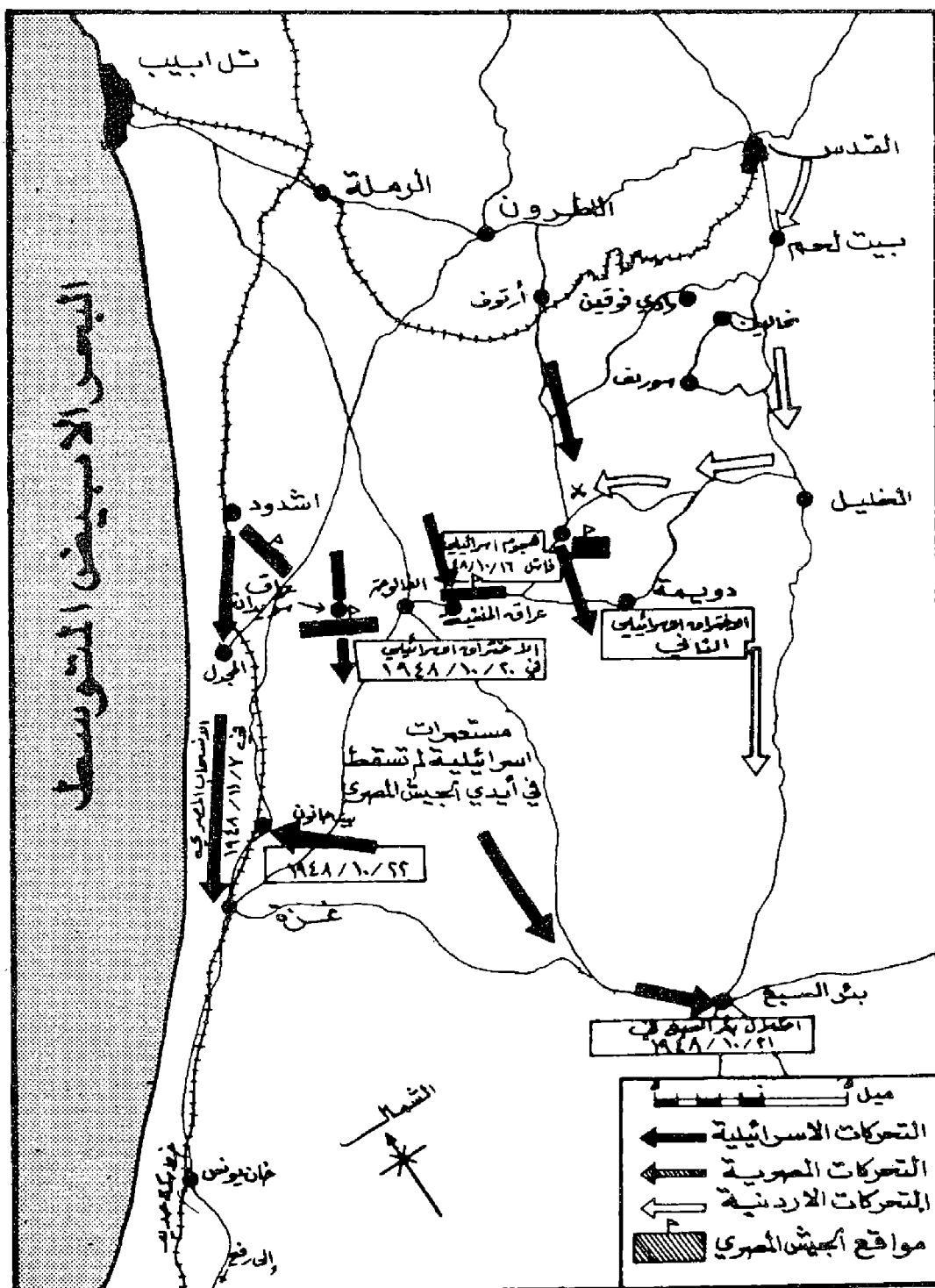

عملية الضربات العشر ضد الجيش المصري من ١٥/١٠ إلى ٢١/١١/٤٨

علاوة على ٤٢٦ شهيداً قتل أكثرهم في المساجد . ودخل الاسرائيليون اللد مساء ١١ تموز (يوليو) وفي يوم ١٣ تموز ارغم الاسرائيليون بقية السكان العرب على الهجرة . وكان فيها أكثر من ٥٠ ألفاً . وبعد سقوط اللد بساعتين بدأت معركة الرملة ، وكانت بها سرية من الجيش العربي الأردني ، ولكن هذه السرية غادرت الرملة مساء ١١ تموز (يوليو) كما غادرها المجاهدون في منتصف الليل ، ودارت رحى المعركة بين ٥٠٠ جندي مشاة اسرائيلي مع ٤ عربات تحمل رشاشات (رن) وبين فصيلة فقط من الجيش العربي الأردني كانت تحتل عمارة البوليس يدعها ٥٠ مناظلاً . وقد فشل الهجوم الاسرائيلي الأول نتيجة للمقاومة العربية العنيفة ، وترك المهاجمون عرباتهم المدرعة وجرحاهم فوق أرض المعركة . وفي ١٢ تموز (يوليو) تقدمت نجمات كبيرة من الاسرائيليين فطوقت الرملة ، وانسحبت بقية القوة الاردنية ودخل العدو الرملة صباح ١٢ تموز (يوليو) وطرد معظم سكانها العرب . وكانت عملية تسليم اللد والرملة عاملاً حاسماً في مسيرة الأعمال القتالية للرحلة الثانية من الحرب . فالمدينتان لا تبعدان عن تل أبيب أكثر من خمسة عشر كيلومتراً ، وتشكلان موقفاً استراتيجياً هاماً . ولقد أهل غلوب باشا ، القائد الانكليزي للقوات الاردنية ، عن عمد تحصينها وحشد القوات الكافية فيها . وكان من نتائج سقوط المدينتين كشف ميمنة الجيش المصري وتهديدها بطريق غير مباشر . وعلاوة على ذلك ، فقد حصل العدو على محور مضمون للاتصال مع القدس مع الاستيلاء على قاعدة جوية هامة (قاعدة اللد) . وكان لسقوط المدينتين بالإضافة الى ذلك أثر نفسي تمثل في احباط الروح المعنوية للمقاتلين العرب على الجبهات جميعها .

الهدنة الثانية (١٨/٧/٤٨) حتى توقف العمليات الحربية على الجبهة المصرية في (٧/١/٤٩)

في هذه الفترة كان الصراع السياسي مستمراً وتقدمت أمريكا بمشروع هدنة ثانية ، وفرضتها على اعتبار ان الوضع في الشرق الاوسط يشكل خطراً على السلم . ووجهت انذاراً بفرض العقوبات الاقتصادية على من ينتهك الهدنة . ووافقت الجامعة العربية على الهدنة الثانية التي بدأت في ١٨ تموز (يوليو) ١٩٤٨ . لكن القيادة الاسرائيلية لم تحافظ على شروط الهدنة وقامت بخرقها فظلمت هجوماً على الغالوجا في ٢٧-٢٨ تموز (يوليو) ١٩٤٨ . وفشل

العمليات الاسرائيلية بعد الهدنة الثانية :
أ - عملية الضربات العشر Ten Blagues قامت اسرائيل بعد الهدنة الثانية بمجموعة عمليات على الجبهة المصرية أدت الى احتلال النقب والوصول إلى إيلات على خليج العقبة . كان الهدف من هذه العملية فتح الطريق الى النقب . وتحديد مواقع انتشار القوات المصرية واستثمار نقاط الضعف في تنظيماتها الدفاعية حتى أقصى الحدود

هذا الهجوم أيضاً . ونظمت القيادة الاسرائيلية هجوماً للاستيلاء على عراق المنشية في ليل ٢٧ تموز (يوليو) وكان نصيبه الفشل . فأخذت في وضع مخطط جديد من أجل فتح الطريق الى الجنوب (النقب) وقامت بتنفيذ (عملية الضربات العشر) و (عملية عين) في الجنوب كما نظمت عملية ضد جيش الانقاذ في الشمال (الجليل الاعلى) عرفت باسم عملية (حيرام) .

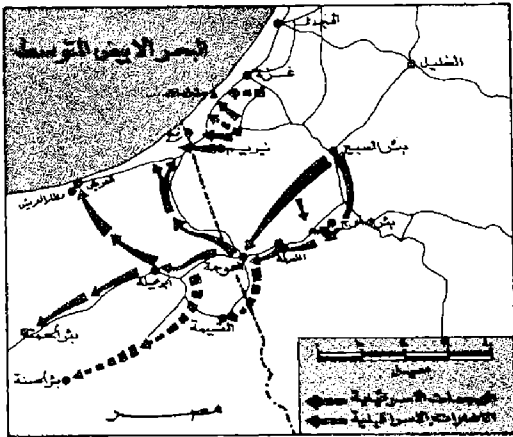

عملية « عين » ١٩٤٨

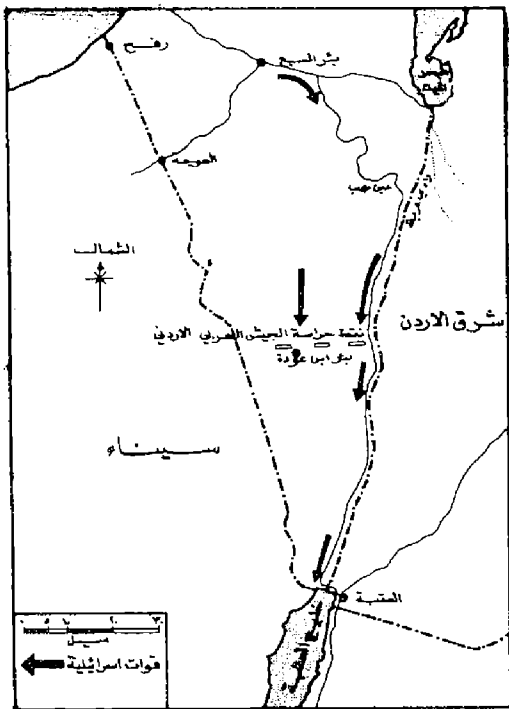

التقدم الإسرائيلي نحو العقبة ١٩٤٩

بتنظيم هجوم مضاد قوي مع تعزيز مواقعها في مواجهة القوات الاسرائيلية التي اخذت تهدد منطقة رفح - غزة . وعلى الرغم من نجاح المصريين في طرد القوات الاسرائيلية من المرتفع ٨٦ ، بعد قتال ضار ، إلا أن هذه العنابة كانت خداعية بحيث استطاع الهجوم الاسرائيلي من القطاع الشرقي تحقيق المباغنة التامة . واضطرت القوات المصرية للتراجع عن طريق بشر السبع - العوجة واخلاء العوجة ذاتها . واستخدمت القوات الاسرائيلية طريقاً رومانياً قديماً يصل الى ما وراء العوجة ، وبذلك امكن لها تحقيق المباغنة العملية . وبهذه الطريقة أصبحت لدى القيادة الاسرائيلية الورقة السياسية التي تستطيع ان تسامح بها لايتراز مواقف تدعم من مكانة اسرائيل فوق الارض العربية المحتلة ، واصبح بإمكانها التصرف بحرية للوصول الى خليج العقبة وأيلات .

مواقعها عند عراق سويدان وحتى عراق المنشية ، وهي المنطقة التي عرفت باسم جيب الفالوجة ، كانت القوات الاسرائيلية قد نجحت في احتلال الخيقات في ليل ١٩ - ٢٠ تشرين ، واصبح بإمكان القوات الاسرائيلية التدفق نحو الجنوب الذي بقي معزولاً عن الشمال منذ كانون الاول (ديسمبر) ١٩٤٧ . وحشدت اسرائيل في هذه المنطقة قوة لواء للمحافظة على الاتصال بين النقب وشمال اسرائيل . امام هذا الموقف اضطرت القوات المصرية الى اخلاء منطقة المجدل بعد ان أصبحت محاورها مهددة . وتابعت القوات الاسرائيلية هجماتها لتضييق الحصار على المصريين واقتطاع اجزاء جديدة والسيطرة على بيت لحم . وعندما سقطت عراق سويدان في قبضة القوات الاسرائيلية يوم ٨ تشرين الثاني (نوفمبر) ١٩٤٨ كان جيب المقاومة المصري قد فقد في الواقع اقوى نقطة يمكنه الاستناد اليها .

ب - عملية عين Ayin : أصبحت اوضاع القوات المصرية بعد تدهور الموقف تعتمد على التنظيم دفاعياً . بحيث يستند الجناح الايسر على الطريق الساحلي بعد غزة ، في حين يستند الجناح الايمن الى طريق العوجة - الخليل حتى بشر العسلوج جنوب غرب بشر السبع . وكانت اجنحة القوات المصرية تلتقي عند محور طريق رفح - العوجة . والذي يمر جزئياً في الحدود المصرية ، ويتفرع عنه بعد ذلك والى مسافة من جنوبي الطريق الذي يصل العريش بأبى عجيله . وعلاوة على ذلك كانت هناك القوات المعزولة في جيب الفالوجة ، وعلى الرغم من ان موقف القوات المصرية لم يعد يسمح بممارسة اعمال هجومية ، الا ان قوات الجيش المصري بقيت محافظة على مواقع جيدة .

وقد وضعت اسرائيل مخططاتها للهجوم على القوات المصرية بطريقة تشابه مخطط هجوم الانبي (١٩١٧) ، وتلخص في دفع القوات المصرية من الجنوب ، والضغط عليها ، مع توجيه الضربة القوية اليها من الشمال ، مع تجميد اكبر قوة مصرية في القطاع الغربي ، ثم العمل على تدمير الجناح الايمن المصري او ارغائه على الانسحاب ، وفي يوم ٢٢ كانون الاول (ديسمبر) ١٩٤٨ قامت القوات الجوية الاسرائيلية بهجمات مركزة على المواقع المصرية في رفح وغزة وخان يونس ، ثم فتحت النيران لتدمير المدفعية المصرية على امتداد الجبهة . وفي الليلة ذاتها احتلت القوات الاسرائيلية المرتفعات التي لا تبعد اكثر من ثمانية اميال جنوبي غزة ، مهددة بقطع محور طريق رفح - غزة ، فقامت القيادة المصرية

وعزلها عن موارد امدادها وقطع طرق انسحابها وضرب المراكز الادارية . وقد استطاعت عملية الضربات العشر تحقيق هذه الاهداف كلها وتم تنفيذها في الفترة بين ١٥ - ٢١ تشرين الاول (اكتوبر) ١٩٤٨ . عند ابتداء الهدنة الثانية ، في ١٨/٧/١٩٤٨ ، كانت القوات المصرية لا تزال مسيطرة على مواقعها في الجنوب مشكلة حاجزاً بين المستعمرات الجنوبية في النقب وبين المستعمرات في شمال فلسطين . وذلك عن طريق فرض سيطرتها على محاور التحرك الساحلية الى الشمال من اشودد وإسكافيا بمحور العوجا والعسلوج وبيت لحم ومحور مجدل - بيت جبرين . ووضعت القيادة الاسرائيلية مخططاتها للقيام بهجمات مباغنة ، مع توجيه هجمات مباشرة ضد كل نقطة تحتلها القوات المصرية . وفي ١٥ تشرين الاول (اكتوبر) قامت القوة الجوية الاسرائيلية بضرب مطار العريش وبعض الاهداف الاخرى مثل : غزة ، بيت حانون ، المجدل ، الفالوجة ، مع تركيز الضربات ضد القوات الجوية المصرية لوضعها خارج المعركة والحد من فاعليتها . وبذلك أصبحت محاور امداد القوات المصرية مهددة . كما أصبحت حركة القوات مقيدة وامكن بذلك عزل قوات مصرية كبيرة وحرمانها من الاشتراك في المعركة . وفي الوقت ذاته انطلقت قوات اسرائيل للسيطرة على التلال التي لم يحتلها المصريون في منطقة بيت جبرين ، وفي صباح يوم ١٠/١٦ وعلى الرغم من عدم حدوث اشتباك قوي مع القوات المصرية ، فان محاور تحرك القوات المصرية أصبحت مقطوعة في الشمال ومهددة في الغرب ، ثم انطلقت القوات المدرعة والميكانيكية الاسرائيلية نحو عراق المنشية والتل القديم ، ودارت المعركة مع المدفعية ، واستطاع المصريون تدمير عدد من الدبابات فاضطرت المشاة الاسرائيلية الى الانسحاب . واستمر الصراع بعد ذلك حول الدفاعات المصرية عند التلال المختلفة . وفي ليل ١٦ - ١٧ استطاع الاسرائيليون اقتحام بعض المواقع والاشتباك مع المصريين بقتال عنيف والاشتباك بالايدي وفي صراع جسم جسم وامكن للاسرائيليين في النهاية السيطرة على المرتفع ١١٣ مع عدد من المرتفعات الاخرى . وخلال هجوم هذه الليلة كانت قوات اسرائيل اخرى تهاجم التلال جنوب غرب القدس لتدمير الجناح الايمن المصري . وفي يوم ١٠/١٧ قام المصريون بهجوم مضاد قوي وحاسم بهدف إعادة الاتصال بين المجدل ومنطقة الفالوجة ، واستطاع الاسرائيليون مقاومة الهجوم المصري واحباطه بفضل تفوقهم في التسليح . وخلال اليومين التاليين ، وبينما كانت القوات المصرية تعزز

وعندما تأكد استحالة قبول العرب لأي حل ينطوي على تقسيم فلسطين ، واستحالة موافقة اليهود على أي اقتراح لا يعترف بدولتهم في فلسطين ، أعد مقترحات جديدة بعث بها بتقرير مفصل من مدينة القدس في يوم ١٧ ايلول (سبتمبر) ١٩٤٨ . ولكن لم تمض سوى ساعات على ارسال تقريره حتى اغتاله اليهود بحجة محاباته للحرب . وعندما نشر تقريره يوم ٢٠ ايلول (سبتمبر) انفضح انه اقترح تنفيذ تقسيم فلسطين الى دولتين احدهما عربية والاخرى يهودية يجري تحديدها وفق قرار الامم المتحدة مع عدد من التعديلات (انظر برنادوت) . واستمر الصراع السياسي بعد ذلك حتى انتهى الأمر بعقد اتفاقات هدنة مؤقتة في (رودس) ، (انظر رودس «اتفاقيات») .

كانت عمليات المرحلة الأولى من الحرب العربية - الاسرائيلية الأولى ناجحة . ورغم جميع المعوقات والظروف غير المتكافئة فقد حارب فيها العرب هجوماً ، في حين قاتل اليهود دفاعياً . وتميزت المرحلة الثانية بوقوف العرب دفاعياً وانتقال اليهود للعمل هجوماً على الخطوط الداخلية ، والانتقال من جهة الى جهة بحرية تامة مع ترك ستارة وقائية على الجبهات التي يتم الدفاع عنها . وقد ركزت القوات الاسرائيلية ضربتها ضد الجيش المصري ، واستطاعت حصاره في الفالوجا (انظر الفالوجا) ، واستطاعت تنفيذ مناوراتها بنجاح نتيجة لتشكيلها قوة لوائين مدرعين ولواء مشاة محمولة . وخاضت القوات العربية خلال هذه المرحلة معارك ضارية . ولكن القيود التي فرضتها القيادات السياسية اعاقت مسيرة الاعمال القتالية ، كما ان النقص في التسلح والامداد بالذخائر كان لهما الدور الحاسم في إعاقه الاعمال القتالية . وفي جميع الأحوال ، فقد هيمن الطابع السياسي على الصراع العربي الاسرائيلي الأول ، بحيث طغت النتائج السياسية للصراع على دور الاعمال القتالية وحجبتها بصورة شبه تامة . ولقد كان من نتيجة هذه الحرب ضياع جزء من فلسطين تفوق مساحته القسم المخصص لانشاء الدولة اليهودية في قرار التقسيم . وترسيخ اقدام اسرائيل في قلب الوطن العربي . وتحولها الى قاعدة استعمارية اعاقت تطور العالم العربي ووحده ، وجعلت الاستقرار في منطقتنا الشرق الاوسط قلقاً وقابلاً للانفجار . وادت هزيمة الانظمة والجيش العربية في هذه الحرب الى تصاعد النعنة الجماهيرية ، واندلاع الثورات والانقلابات للاطاحة باسباب الهزيمة كدخل للتحرير .

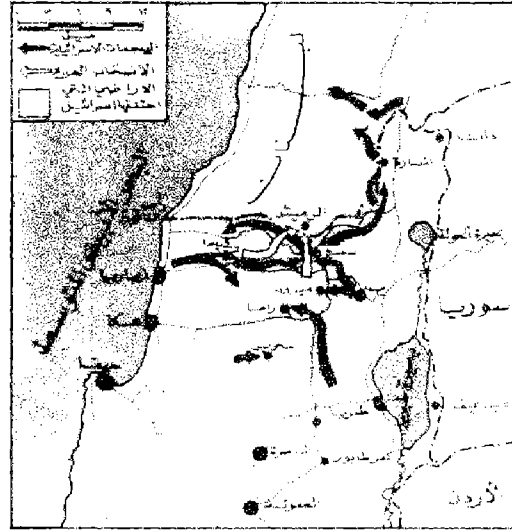

عملية «حيرام» التي نفذها الإسرائيليون ضد جيش الإنقاذ في العام ١٩٤٨

المناطق التي احتلها الإسرائيليون في حرب ١٩٤٨ ، وفي الفترة التي تلت الهدنة الثانية حتى كانون الثاني (يناير) ١٩٤٩ .

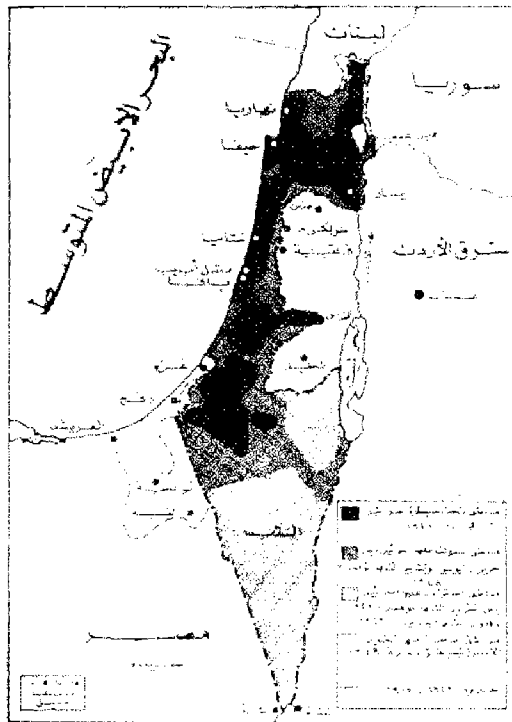

ج - عملية احتلال الجليل أو عملية حيرام : بعد انسحاب جيش الإنقاذ بقيادة فوزي القاوقجي الى الجليل الاعلى انتشر على شكل مستطيل يحتل جبهة طولها ١٥ كم وعمقها ١٠ كم ، وعندما اشتدت هجمات القوات الاسرائيلية على القوات المصرية ، قرر القاوقجي القيام بعملية هجوم على المنارة (فوق وادي الحولة ، وعلى ارتفاع ٢٥٠٠ قدم عن سطح البحر) . ولكن اسرائيل طبقت اسلوب العمل على الخطوط الداخلية ، ووضعت خطتها على اساس عزل جيش الإنقاذ عن قاعدة تمويته في لبنان ، والقيام بهجمات خداعية على قوات القاوقجي لمنع التعاون فيما بينها ، وتوجيه ضربة رئيسية الى احد الالوية والانتقال بعد ذلك الالوية الاخرى . وفي ليل ٢٨ تشرين الاول (اكتوبر) بدأت العملية التي يطلق عليها الاسرائيليون اسم عملية حيرام ، وعلى الرغم من المقاومة الضارية والقتال العنيد فقد نجحت القوات الاسرائيلية في احتلال الجليل الاعلى ، واخراج جيش الإنقاذ من فلسطين .

كان الموقف على الجبهات العربية سيئاً نتيجة لتذوق الجبهات . وبدأ معها ظهور مشكلة اللاجئين العرب . فقد قدر عدد المهجرين بسبعمئة ألف ، تجاوز منهم ٢٥٠ ألف حدود فلسطين ، وتشرد الباقون في المدن والقرى التي كانت لا تزال آمنة . خلال هذه الفترة ، كانت الجهود الدولية تبذل لايقاف الصراع على الجبهة المصرية . وفي يوم ٢٢ تشرين الاول (اكتوبر) ١٩٤٨ ، اصدرت القيادات أوامرها بايقاف اطلاق النيران لجميع القوات اعتباراً من ظهر اليوم نفسه ، ولكن القسوات الاسرائيلية لم تلتزم ايضاً بهذا القرار فعملت ثلاث قطع بحرية اسرائيلية على اغراق السفينة المصرية (فاروق) يوم ٢٢ تشرين الاول (اكتوبر) ١٩٤٨ ، ولم يمض على ايقاف اطلاق النار اكثر من ساعات قليلة . كما قامت بعملية حيرام ضد جيش الإنقاذ المذكورة آنفاً . وبالإضافة الى هذه العملية ، قام الإسرائيليون بعد وقف القتال - في الفترة الواقعة بين تشرين الثاني (نوفمبر) ١٩٤٨ وكانون الثاني (يناير) ١٩٤٩ - بعملية اتجهت من بشر السبع لاحتلال النقب والوصول الى خليج العقبة ، بغية فتح منفذ حيوي على البحر الأحمر ، وانتهت العملية بالوصول الى قرية أم الرشراش المصرية ، التي غدت فيما بعد ميناء «إيلات» . وكان الكونت برنادوت خلال القتال الذي دار بعد بدء الهدنة الثانية يتابع بذل جهوده ومساعيه لوضع حل يقبل به الطرفان اساساً للتسوية .

(٤) الحرب العربية - الاسرائيلية الثانية (العدوان الثلاثي على مصر) ١٩٥٦

منذ أن بدأت مصر تطبق بشكل صدامي سياستها التحررية الوطنية الهادفة إلى تأكيد استقلالها السياسي والاقتصادي وانتمائها القومي عام ١٩٥٥ ، والتي تمثلت أساساً في التصدي لحلف بغداد ، وبدء ممارسة الحياد الإيجابي في مؤتمر بانندونغ ، وكسر احتكار السلاح الغربي الإمبريالي المفروض على المنطقة العربية ، أخذت كل من الولايات المتحدة الأمريكية وبريطانيا في ممارسة ضغوطها السياسية والاقتصادية عليها من أجل ثنها عن المضي بحزم في طريق التحرر الوطني والقومي ، كما انضمت اليها فرنسا نظراً للدور الذي كانت تلعبه مصر في مساندة الثورة الجزائرية بفاعلية ، واتخاذ جبهة التحرير الجزائرية للقاهرة مقراً خارجياً لنشاطها السياسي والاعلامي . ولذلك قامت فرنسا بتزويد اسرائيل بكميات كبير من الاسلحة الحديثة خلال عامي ١٩٥٥ و ١٩٥٦ (تضمنت ٦٠ طائرة مقاتلة طراز «اورغان» ، و ٦٠ طائرة مقاتلة طراز «ميسير ٤» ، و ١٠٠ دبابة خفيفة «ام اكس - ١٣» ، و ١٥٠ دبابة «شيرمان» ، وعدداً من المدافع ذاتية الحركة عيار ١٠٥ مم ، و ٣٠٠ عربة مدرعة نصف مجنزرة «م-٣» ، ومئات من الشاحنات ، فضلاً عن نحو ١٥٠ مدفعاً مضاداً للدبابات عيار ٧٥ مم ، و ١٠٠ مدفع عيار ١٥٥ مم ، و ١٠٠٠ بازوكا ، و ٢٠٠ صاروخ مضاد للدبابات «س س - ١٠» ، وسرب من طائرات النقل نورد اطلس الخ) .

ولذلك اخذت اسرائيل ، خاصة منذ عودة «بن غوريون» إلى الحكم وتولية وزارة الدفاع في ١٧ شباط (فبراير) ١٩٥٥ ، في تنشيط سياسة الردع ضد مصر ، وقامت بسلسلة من الاعتداءات على قطاع غزة ونقاط الحدود المصرية (الاعتداء على غزة وخان يونس في ١٩٥٥/٢/٢٨ واحتلال العوجة في ١٩٥٥/٩/٢١ والاعتداء على الصبحة والكوتلا في ١٩٥٥/١٠/٢٨) ، وبالتحضير لعدوان شامل على سيناء يستهدف تحطيم الجيش المصري قبل أن يستوعب الاسلحة السوفيتية والتشيكية الجديدة ، وتصفية النشاط الفدائي المتصاعد في قطاع غزة ، واستخدام سيناء كورقة تفاوض لفرض الصلح مع اسرائيل على مصر ، فضلاً عن السيطرة على «شرم الشيخ» بعد أن احكمت مصر الحصار على مضائق «تيران» في ايلول (سبتمبر) ١٩٥٥ .

وقد بلغ الضغط الامريكى - البريطاني السياسي والاقتصادي ذروته على القيادة السياسية المصرية (زعامة الرئيس جمال عبد الناصر) في ١٩ تموز (يوليو) ١٩٥٦ ، حين سمحت الولايات المتحدة وبريطانيا عرضهما الخاص بالمساعدة في تمويل مشروع بناء السد العالي ، وتبعهما في ذلك أيضاً البنك الدولي ، فكان أن اقدمت مصر على تأميم القناة يوم ٢٦ تموز (يوليو) و أعلن الرئيس جمال عبد الناصر قراره التاريخي هذا في خطابه الشهير بالاسكندرية . وعقب هذا الاعلان مباشرة اصدر «انتوني ايدن» ، رئيس الوزراء البريطاني ، أمراً يسوم ١٩٥٦/٧/٢٧ إلى رؤساء اركان حرب الامبراطورية البريطانية باعداد خطة لعمل عسكري ضد مصر ، يستهدف انتزاع القناة من تحت سيطرتها وسيادتها الوطنية . ووضع القادة العسكريون البريطانيون على الفور خطة لهجوم بريطاني منفرد على مصر يتخذ الاسكندرية هدفاً له عن طريق انزال بحري وزحف بري من ليبيا بواسطة الفرقة المدرعة العاشرة ، وبعد تأمين الاسكندرية يتم الاستيلاء على القاهرة واسقاط النظام السياسي وإلغاء التأميم ، وقد اطلق على هذه العملية اسم «الخطة ٧٠٠» .

ولكن هذه الخطة كانت تتطلب حشد قوات كبير في وقت قصير ، فضلاً عن موافقة ليبيا على استخدام اراضيها كقواعد للغزو البري . ولم تكن بريطانيا قادرة وحدها على توفير هذه القوات الكبيرة في زمن سريع ، نظراً لتوزع قواتها في مختلف انحاء العالم ، ولذلك قبلت ادخال فرنسا كطرف في الغزو العسكري ، واستبعدت الغزو البري من ليبيا . وبدأت لجنة للتخطيط المشترك بين الدولتين عملها يوم ٥٦/٧/٣١ لوضع خطة العدوان المزمع اشتراك الدولتين فيه ، وتم وضع الخطة يوم ٥٦/٨/١٥ واطلق عليها اسم الخطة «هاميلكار» ، ثم غير اسمها إلى «موسكتير» بعد ان ادخلت عليها بعض التفاصيل الجديد ، وتقرر لتنفيذها يوم ١٩٥٦/٩/١٥ ، وأنشئت قيادة مشتركة للعمليات عين على رأسها الجنرال البريطاني تشارلس كيتلي في ٥٦/٨/١١ . وكانت الخطة تقضي بانزال قوة من البحر واخرى من الجو عند الاسكندرية تدعمها نيران الاسطول البريطاني - الفرنسي والطيران المشترك الذي سيستخدم حاملات الطائرات وقواعد قبرص ومالطة ، وعلى أن يسبق الغزو البرمائي - المظلي قصف جوي للمطارات المصرية يبدأ يوم ١٩٥٦/٩/١٣ .

ولكن الفرنسيين عادوا فاعترضوا على اختيار الاسكندرية كهدف اول ، واقترحوا أن تكون

بور سعيد هي الهدف باعتبار أنها اقصر الطرق الى الهدف المباشر من العدوان ، وهو قناة السويس ، ويجنب قوات الغزو دخول مدينتي الاسكندرية والقاهرة او التوغل في الدلتا حيث الكثافة السكانية كبيرة ، والمقاومة المنتظرة عنيفة ، مما سيترتب عليه إطالة أمد العملية ويعرضها للفشل نتيجة للضغوط الدولية . كما اقترح الفرنسيون أيضاً ادخال اسرائيل كطرف في العدوان لاستدراج الجيش المصري إلى سيناء ، والقضاء عليه هناك ، بعد قطع خط رجعتهم بنزول القوات البريطانية والفرنسية في بورسعيد واستيلائها السريع على الاسماعيلية والسويس . وقد بحثت هذه المقترحات الفرنسية في مؤتمر عقد في لندن يومي ١٠ و ١١ ايلول (سبتمبر) ، ووافق «ايدن» عليها ، وألغيت خطة «موسكتير» الاولى ، وتغير اتجاه الهجوم إلى بورسعيد ، وادخلت اسرائيل كطرف ثالث على اساس أن تبدأ هي العمليات العسكرية بتحرش ضد الاردن يتبعه هجوم على سيناء لخلق حالة صراع مسلح قرب الضفة الشرقية للقناة حوالي يوم ٢٥/٢٦ ايلول (سبتمبر) ، يتبعها غزو بريطاني - فرنسي لبورسعيد يوم ٢٨ منه . وقد اطلق على الخطة الجديدة اسم «موسكتير المعدلة» ، وطلب العسكريون انضمام الضباط الاسرائيليين إلى قيادتهم المشتركة في قبرص لتسهيل التعاون والتنسيق العسكري بين الاطراف الثلاثة ، ولكن الساسة البريطانيين والفرنسيين رفضوا هذا الطلب خشية افتضاح التواطؤ مسبقاً . وقد وصلت الخطة الجديدة إلى الحكومة الاسرائيلية يوم ٥٦/٩/٢٠ ، ولكن «بن غوريون» أبدى بعض الشكوك حولها ، وطلب مزيداً من الدعم الجوي والبحري من حلفائه ، ومزيداً من الاسلحة لقواته ، وترك موعد بدء الهجوم الاسرائيلي لمشيئة اسرائيل . ودخلت هذه التعديلات بالفعل على الخطة وتغير اسمها إلى خطة «موسكتير المعدلة النهائية» ، وتحدد يوم ٥٦/١٠/١ لبدء الهجوم الاسرائيلي ، ويوم ٥٦/١٠/٨ لبدء الهجوم البريطاني - الفرنسي على بورسعيد .

ولكن خشية بريطانيا من عدم تأييد امريكا للعمل العسكري ضد مصر أدت إلى تأجيل تنفيذ العملية مرة اخرى ، خاصة بعد أن تحددت جلسة لمجلس الامن يوم ٥٦/١٠/٥ بناء على طلب بريطانيا وفرنسا للنظر في المشكلة ، وذلك حتى تتبلور المواقف السياسية لكل من الولايات المتحدة والاتحاد السوفياتي ، وتبدو بريطانيا وفرنسا أمام الرأي العام العالمي وكأنهما قد طرقتا جميع ابواب الحلول السلمية للمشكلة ولكنها أوصدت في وجههما ، فلم تجداً بديلاً عن الاقدام على

العمل العسكري كحل أخير .

أما الخطة الاسرائيلية فقد اطلق عليها اسم خطة «قادش» . ومرت هي الاخرى بتعديلات على ضوء التعديلات التي كانت تطرأ على الخطة البريطانية - الفرنسية «موسكيتير» . فقد كانت تنص في يوم ٥/١٠/٥٦ على توجيه ضربة في شمال سيناء من الجنوب الشرقي على محور أبو عجيله نحو الشمال الغربي عند العريش، حيث تم عملية إسقاط جوي بواسطة اللوآ المظلي ٢٠٢ ، وبذلك تم المرحلة الاولى من العملية باحتلال شمال سيناء حتى خط «العريش - جبل لبنى - بير الحسة - نخل» . ثم يتم في المرحلة الثانية التقدم حتى قناة السويس وتطهير قطاع غزة . وفي المرحلة الثالثة يتم احتلال مضائق «تيران» وجنوب سيناء كله . وبذلك يتم القضاء على القوات المصرية في سيناء، وتفتح الملاحة في خليج العقبة، وتجبر مصر على توقيع صلح مع اسرائيل وتتبعها بقية الدول العربية . وقد خصصت اسرائيل لاحتلال شمال سيناء ٦ ألوية مشاة و ٣ ألوية مدرعة بالإضافة إلى لواء المظلات ، وخصصت للدفاع عن المنطقة الشمالية من فلسطين المحتلة لوائي مشاة وكتيبة مشاة وكتيبي دبابات وكتيبة حرس حدود ، وخصصت للدفاع عن المنطقة الوسطى المواجهة للاردن لوائي مشاة وكتيبة مشاة و ٤ كتيبات دبابات وكتيبي حرس حدود . واحتفظت بلوائي مشاة كاحتياطي للقيادة العامة .

ثم عدلت خطة «قادش» لتتوافق مع الخطة البريطانية - الفرنسية التي كانت تقضي بان تخلق اسرائيل حالة تهديد عسكري قرب قناة السويس تبرر للدولتين التدخل لحماية الملاحة في القناة ، ولهذا ألغيت عملية الاسقاط الجوي قرب العريش واستبدلت بعملية إسقاط اخرى تقوم بها كتيبة مظليين من اللوآ ٢٠٢ عند مر متلا على المحور الجنوبي لسيناء ، على أن تلحق بها بقية وحدات اللوآ بطريق البر عبر سدق (طريق ترابي) «الكوتلا - نخل» . وأثر ذلك يبدأ الهجوم الرئيسي على المحور الاوسط في منطقة أبو عجيله في الوقت الذي تقدم فيه بريطانيا وفرنسا انذارهما المشترك إلى مصر واسرائيل كي تبتعد قواتهما عن القناة من كل جانب بمسافة ١٠ أميال (نحو ١٦ كلم) . وبعد بدء القصف الجوي البريطاني - الفرنسي للقواعد الجوية المصرية والتحركات العسكرية البرية المصرية ، تهاجم القوات الاسرائيلية «رفع» ، وتتقدم نحو العريش ، ثم يتم تطهير قطاع غزة واحتلال «شرم الشيخ» ومضائق «تيران» .

وكانت توجيهات القيادة الاسرائيلية لقواتها تقضي بتجنب اقتحام المواقع الدفاعية قدر الامكان ، والالتفاف حولها للوصول إلى مواقع قريبة من قناة السويس في أسرع وقت ممكن ، ثم يتم بعد ذلك تطهير المواقع الدفاعية التي لم تسقط . وقد تركت المهام الهجومية الجوية والبحرية للطيران والبحرية البريطانيين والفرنسيين .

وتحدد يوم ٢٩ تشرين الاول (اكتوبر) ١٩٥٦ ، الساعة الخامسة مساء ، لتبدأ فيه العمليات الاولى على المحور الجنوبي بالاسقاط المظلي شرقي مر متلا والهجوم على نقطة الحدود عند الكوتلا بقوة اللوآ المظلي ٢٠٢ تعززها سرية دبابات «ام اكس ١٣» ، وفي يوم ١٠/٣٠ يبدأ الهجوم على منطقة «القسيمة» تمهيداً للالتفاف حول أبو عجيله وأم كطف يوم ١٠/٣١، وتشارك في هذا الهجوم المجموعة ٣٨ التي تضم لوائي مشاة ولوائي مدرعات ، وفي يوم ١٠/٣١ تهاجم رفع بقوة المجموعة ٧٧ التي تضم لواء مشاة ولواء مدرعاً ، ويهاجم بعد ذلك يوم ١١/١ قطاع غزة بقوة لواء مشاة ومنطقة «شرم الشيخ» بقوة لواء مشاة . واطلق على الخطة الاسرائيلية في صورتها الجديدة اسم عملية «قادش المعدلة» .

وكانت التحركات السياسية لبريطانيا وفرنسا قد قطعت طريقاً ملتويماً منذ تأميم القناة تمهيداً للعدوان، بدأ بمذكرة احتجاج مشتركة رفضتها مصر ، فقامت الدولتان بتجميد حسابات مصر وارصدها المالية لديهما ، وفرض حظر على تصدير السلاح إليها ، وتضمن ذلك منع اقلاع ٤ سفن حربية مصرية كانت في الموانئ البريطانية ، كما شتا حرباً دعائية ونفسية شديدة ضد مصر ، مع تصوير الصراع وكأنه ضد شخص الرئيس جمال عبد الناصر فقط ، وكانت الغاية من ذلك عزل الشعب المصري عن قيادته السياسية الوطنية . ونتيجة لمحاذاة سياسية مع «جون فوستر دالاس» وزير الخارجية الامريكي ، جرت في لندن يوم ٥٦/٨/١ ، دعت بريطانيا وفرنسا والولايات المتحدة إلى عقد مؤتمر دولي في لندن يوم ٥٦/٨/١٦ تحضره الدول الموقعة على معاهدة القسطنطينية عام ١٨٨٨ المتعلقة بالملاحة الدولية في القناة ، وعددها ٨ دول ، بالإضافة إلى ١٦ دولة اخرى من بينها الولايات المتحدة ، وذلك للبحث في مشكلة تأميم القناة . ولم تحضر مصر المؤتمر المذكور ، وصدر قرار بأغلبية ١٨ دولة (لم يكن بينها الاتحاد السوفيتي والهند) بناء على اقتراح امريكي ، يقضي بانشاء هيئة دولية لادارة

القناة تكون تابعة للامم المتحدة ، مع احتفاظ مصر بسيادة صورية عليها . وارسل المؤتمر إلى مصر في يوم ٥٦/٩/٧ لجنة تضم مندوبين من خمس دول ، هي الولايات المتحدة واستراليا واثيوبيا ويران والسويد ، برئاسة «روبرت منزيس» رئيس وزراء استراليا لعرض قرار المؤتمر عليها ، ورفضت مصر هذا القرار . وأثر ذلك قامت شركة قناة السويس بسحب مرشدي السفن يوم ٥٦/٩/١١ لتعيق حركة الملاحة في القناة ، وتظهر عجز مصر عن ادارتها ، ولكن مصر تغلبت على هذه المشكلة بسرعة .

وحاولت بريطانيا وفرنسا الحصول على موافقة الولايات المتحدة داخل مجلس حلف شمال الاطلسي على استخدامهما القوة ضد مصر ، ولكن الولايات المتحدة رفضت هذا المطلب (بحكم انها لم تكن تريد تدعيم مراكزها الاستعمارية المتهارة في المنطقة) وقدمت مشروعاً جديداً لحل الازمة يقضي بانشاء جمعية للمتفعين بالقناة تقوم بتحصيل رسوم المرور في القناة لحساب الدول المشتركة فيها . وتم عقد مؤتمر في لندن يوم ٥٦/٩/١٩ ، حضرته الدول المعنية ، وجرى فيه بحث المشروع المذكور دون التوصل لقرار حاسم حول طريقة تسديد الرسوم وكيفية إلزام شركات الملاحة بالسداد للجمعية المذكورة . وقد انتهى هذا المؤتمر في ٥٦/٩/٢٣ ، وقررت بريطانيا وفرنسا اثر ذلك التقدم بشكوى إلى مجلس الامن بدون اخطار الولايات المتحدة مسبقاً ، واخذتا تواصلان الاستعداد بسرعة لتنفيذ خطتهما العسكرية «موسكيتير المعدلة النهائية» . وتم اجتمع مجلس الامن يوم ٥٦/١٠/١٥ ، وكانت الدولتان ترغبان بالحصول على قرار مؤيد لقرار مؤتمر لندن المعقود في ٥٦/٨/١٦ ، ولكن الفيتو السوفيتي حال دون صدور هذا القرار الذي كان يقضي بتدويل القناة في واقع الامر .

وهكذا فشلت مناورة مجلس الامن (التي شاركت فيها الولايات المتحدة بموافقتها على المشروع البريطاني - الفرنسي) واستمرت اجراءات انشاء جمعية المتفعين بالقناة في الوقت نفسه ، كما وافقت بريطانيا وفرنسا على اقتراح مصر بالدخول في مفاوضات في جنيف تحدد لها يوم ٥٦/١٠/٢٩ حل المشكلة . وشكلت كل هذه التحركات السياسية غطاءاً للتحركات والمخططات العسكرية التي كانت يجري اعدادها بالتواطؤ مع اسرائيل من اجل الاستيلاء على القناة ، واعادة مصر الى حظيرة السيطرة الاستعمارية ، والقضاء على دورها الوطني والقومي الذي بدأ يتبلور ويهدد المصالح الامبريالية في الوطن

العربي بالخطر. إذ كانت بريطانيا قد عبأت منذ اول آب (اغسطس) ١٩٥٦ نحو ١٢٥ ألف جندي من قوات الاحتياط، واعادت تدريبهم وارسلت وحدات منهم إلى قبرص ومالطة وجبل طارق، كما استولت البحرية البريطانية على عدد من السفن التجارية لاستخدامها في النقل البحري، وجهزت حاملات طائراتها بمزيد من الاسراب القاذفة المقاتلة، واعدت قواعدها البحرية والجوية في قبرص ومالطة لاستقبال قوات الغزو البريطاني-الفرنسي لبورسعيد وحشدت بها نحو ٣٥ سرباً من الطائرات الحربية، فضلاً عن ١٣ سرباً آخر من القاذفات المقاتلة التي تستعمل من حاملات الطائرات، بخلاف اسراب طائرات الاستطلاع والهيليكوبتر، كما استكملت مرتبات الحرب لتشكيلات الفرقة المدرعة العاشرة في ليبيا، واللواء المظلي السادس عشر في قبرص. واللواء الثالث فدائين بحريين، والكتيبة المدرعة السادسة في مالطة، حيث تم تدريبها على عمليات الغزو البحري. واجريت عدة مشروعات للتدريب المشترك بين المظليين البريطانيين والفرنسيين، وجهزت سفينة قيادة بحرية لتكون مقرراً عائماً للعمليات المشتركة، واعد مركز قيادي بري مشترك في ابسكوبي بقبرص، وزود بمحطة اذاعة قوية لشن حرب نفسية. وبلغ حجم القوات البريطانية المحتمشة في قبرص ومالطة وليبيا وعدن-للاشتراك في العمليات العسكرية بشكل مباشر أو كاحتياطي استراتيجي ما مجموعه ١٢ لواء، و ٤٠٠ دبابة، و ١٣٠٠ مدفع وهاون، و ١٠ اسراب مقاتلات، و ١٥ سرب قاذفات مقاتلة، و ١٩ سرب قاذفات، و ٧ اسراب نقل جوي، و ٣٥ اسراب استطلاع، وسربا هليكوبتر اقتحام، وسرب امداد جوي واتصال، فضلاً عن قوة بحرية ضمت ٥٥ حاملات طائرات و ٦ طرادات و ١٤ مدمرة و ٧ فرقاطات و ٧ غواصات و ٩٤ سفينة اخرى.

واعلنت فرنسا التعبئة الجزئية، واستدعت نحو ٥٠ ألف جندي من الاحتياط، وخصصت بعض قطع الاسطول الفرنسي لتدعيم البحرية الاسرائيلية والتعاون مع القوات البرية الاسرائيلية بتقديم الدعم الناري الساحلي لها في رفع، كما ارسلت الجناح الاول من المقاتلات طراز «ف ٨٤» من قاعدته الجوية بفرنسا (سان ديزيه) إلى مطار «اللد» بفلسطين المحتلة، والجناح الثاني مقاتلات «مستير ٤ أ» من قاعدة «ديجون» إلى «حيفا»، وذلك لتوفير الحماية الجوية للاجواء الاسرائيلية، وحشدت بالإضافة الى ذلك الطائرات التي كانت موجودة في قواعد قبرص

وفوق ظهر حاملتي طائرات كانت ضمن قواتها البحرية المشتركة في الغزو. وبلغت جملة قواتها الجوية التي حشدتها ٦ اسراب مقاتلات في اللد وحيفا، و ٣ اسراب نقل جوي، و ٣ اسراب مقاتلات في قبرص، و ٣ اسراب استطلاع جوي، و ٦ اسراب نقل جوي في قبرص ايضاً، و ٣ اسراب قاذفات مقاتلة فوق ظهر حاملتي الطائرات، أي ٢٤ سرباً في الجملة، بالإضافة إلى الطائرات التي امدت اسرائيل بها عشية بدء القتال، والبالغ عددها ٣٦ طائرة «ميسير ٤ أ»، وبعض طائرات النقل الجوي. وبلغ حجم القوات البرية الفرنسية الممددة للاشتراك في غزو بورسعيد ٥ ألوية و ١٠٠ دبابة و ٢٢٠ مدفع وهاون، كما ضمت القوات البحرية باربعة وحاملتي طائرات وطرادين و ٤ مدمرات و ٨ فرقاطات وغواصتين و ١٤ سفينة اخرى. (انظر بورسعيد، معركة).

أما اسرائيل فقد بلغت قواتها عشية بدء الحرب، بعد استكمال التعبئة السرية لقوات الاحتياط، التي بدأت مساء يوم ١٠/٢٥/١٩٥٦، ١٨ لواء، من بينها ٣ ألوية مدرعة ولواء مظلات، ضمت ٢٥٠ دبابة معدة للاشتراك في عملية «قادش» (أي الهجوم على سيناء) و ٩٩٠ مدفعاً وهاوناً. وضمت قواتها الجوية ٩ اسراب مقاتلات، و ٧ اسراب قاذفات مقاتلة، و ٤ اسراب قاذفات، و ٣ اسراب نقل جوي، و ٣ اسراب استطلاع، وسربي امداد جوي واتصال. واشتملت هذه الاسراب كلها على الانواع والكميات التالية من الطائرات: ٨٤ طائرة «ميسير ٤ أ»، و ٢٣ طائرة «اوراغان»، و ٢٩ طائرة «ميستور»، و ٤٤ طائرة «موتانغ»، و ١٢ طائرة «سبيتفاير»، و ٤٧ طائرة «موسكيتو»، و ٣ طائرات «ب ١٧»، و ٣٠ طائرة نقل طرازي «داكوتا» و «كومانكو»، و ٣ طائرات نقل «نورد اطلس»، بخلاف عدد كبير من طائرات المواصلات الصغيرة. وضمت قواتها البحرية مدمرتين و ٥ فرقاطات و ٢٢ زورق طوربيد و ١٧ زورق ازال و ٣ سفن حراسة و ٦ زوارق ساحلية. وقد ادخلت عدة تعديلات اخرى على خطة «موسكيتو المعدلة النهائية» عشية بدء القتال، واصبحت تعرف باسم عملية «تلسكوب» (انظر بورسعيد، معركة).

وكانت مصر تملك عشية بدء العدوان الثلاثي في ١٩٥٦/١٠/٢٩ قوات برية تتألف من فرقتي مشاة (الفرقتان الثانية والثالثة المشاة) وفرقة مدرعة (الفرقة الرابعة) فضلاً عن ٤ ألوية مشاة مستقلة

اخرى، ونحو ٣ كتائب مدرعة مستقلة، ووحدات دفاع جوي وحرس حدود، ونحو لواء من القوات الفلسطينية (حرس حدود فلسطين)، ووحدات شبه نظامية قليلة القيمة عسكرياً من الحرس الوطني وجيش التحرير الوطني. وفي الجملة كانت القوات البرية المصرية النظامية تتألف من ١٢ لواء مشاة من بينها لواء مشاة ميكانيكي موزع على المجموعات المدرعة، و ٤ ألوية احتياط، و ٣ مجموعات مدرعة بخلاف الكتائب المدرعة الثلاث المستقلة وبعض وحدات الاستطلاع المدرعة (ضمت ألوية المشاة نحو ٣٠ كتيبة وضمت المجموعات المدرعة، ٣ كتائب دبابات، وكتيبة دبابات ثقيلة كانت تابعة لقيادة الفرقة الرابعة، و ٣ كتائب مشاة ميكانيكية، وكتيبي مدفعية ذاتية الحركة، وكتيبة مدفعية ميدان، وكتيبة مدفعية م/ط). وكان لدى القوات المصرية في الجملة نحو ٣٠٠ دبابة و ٧٧٦ مدفعاً وهاوناً. وكانت القوات الجوية المصرية تضم ٧ اسراب من المقاتلات، وسرب قاذفات مقاتلة، وسربي قاذفات، و ٣ اسراب نقل جوي، وسرب امداد جوي واتصال. وكانت القوات البحرية المصرية تضم مدمرتين و ٧ فرقاطات و ٢٤ زورق طوربيد و ٤٠ سفينة اخرى، كما كانت هناك ٣ غواصات لم يتم التدريب عليها بعد.

وكانت القيادة العسكرية المصرية تركز معظم قواتها في منطقة سيناء قبل تأميم القناة وتحتفظ باحتياطي استراتيجي في منطقة القناة لمساندة قوات سيناء (الفرقتان الثانية والثالثة المشاة، ومجموعة مدرعة في سيناء، والفرقة الرابعة المدرعة في منطقة القناة) وذلك على اساس أن اسرائيل كانت تشكل العدو المحتمل فقط حتى ذلك الوقت. ولكن بعد تأميم القناة وبدء التحركات العسكرية المعادية لمصر من جانب بريطانيا وفرنسا، مع عدم انضاح نوايا تواطؤهما مع اسرائيل، اجرت القيادة العسكرية المصرية عدة تغييرات في ترتيب حشد وتوزيع قواتها بحيث تكون قادرة على مواجهة احتمالات وقوع غزو بحري وجوي لمنطقة القناة بصفة اساسية ولنطقة الاسكندرية بصفة ثانوية. ولذلك تم تخفيف قوات سيناء بحيث اصبحت تضم الفرقة الثالثة المشاة فقط (الألوية ٤، ٥، ٦ المشاة العاملة، واللواء ٩٩ احتياط، وسرية دبابات شيرمان، وكتيبة حرس وطني، ومدفعية الفرقة) وهي منتشرة في الاراضي المصرية. ولواء حرس حدود فلسطين، ولواء حرس وطني في قطاع غزة. ووزعت الفرقة الثانية المشاة (ألوية المشاة ٣، ٧ وبهما ٥ كتائب فقط ومدفعية

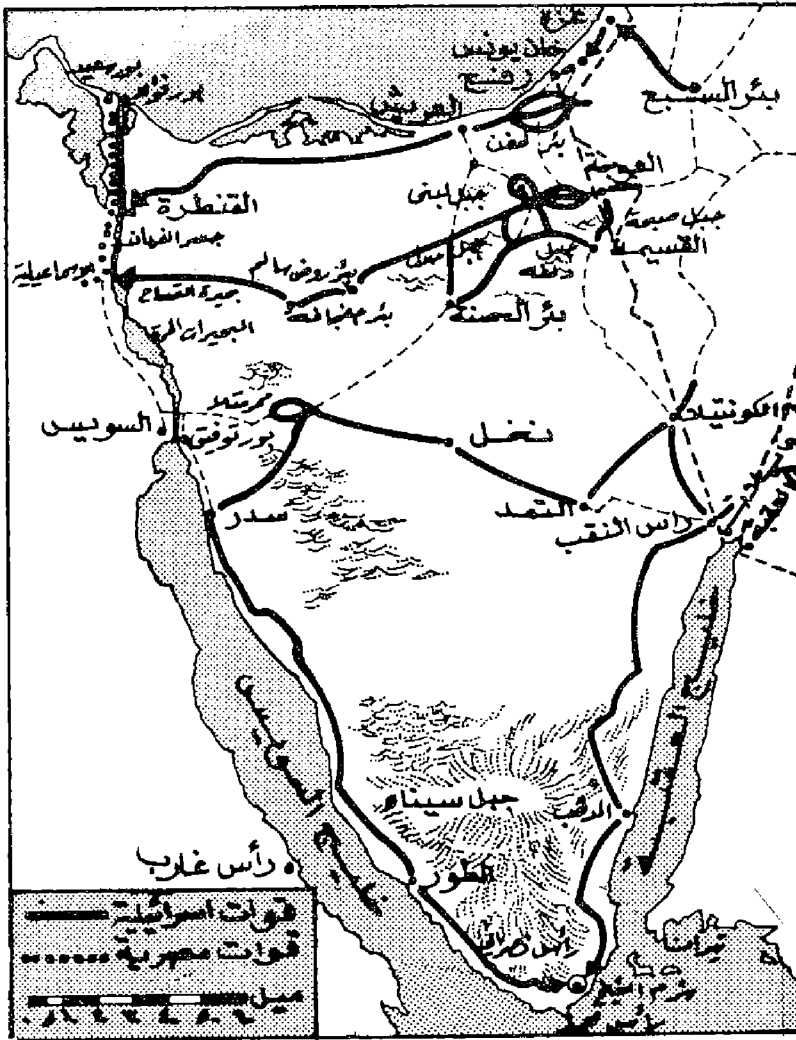

الموقف في سيناء ظهر ١١/٥/١٩٥٦

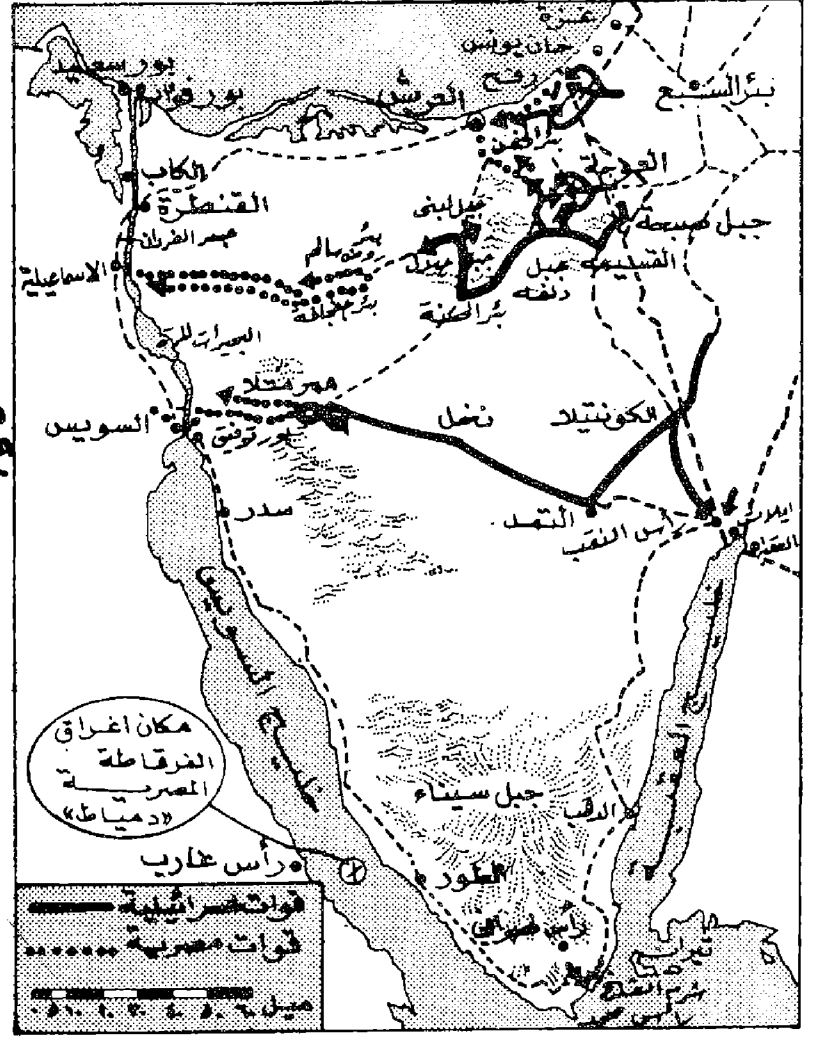

الموقف في سيناء ظهر ١١/١/١٩٥٦

كتيبة مدفعية ثقيلة وكتيبة مدفعية خفيفة وبطارية ثقيلة مستقلة) وفي منطقة القاهرة لواء آخر (اللواء ١) ويضم كتيبتين مدفعية ثقيلة واخرى خفيفة) وفي منطقة الاسكندرية وما حوفا لواء ثالث (اللواء ٢) ويضم كتيبة ثقيلة وبطارتين خفيفتين وكتيبة مدفعية مدرسة ومركز تدريب المدفعية م/ط) بالاضافة للمدفعية القطع البحرية. وكانت القوات الجوية العاملة عشية بدء الحرب موزعة على النحو التالي: السرب ٣٠ مقاتلات «ميغ ١٥» في قاعدة «أبو صوير» الجوية والسرب ٢٠ مقاتلات «ميغ ١٥» في قاعدة «الندفرسوار» الجوية، والسرب ٣١ مقاتلات «فامبير» في قاعدة «كبريت» الجوية، والسرب ٥ قاذفات مقاتلة «ميتيور» في قاعدة «فايد»، وكلها قواعد في منطقة القناة. والسرب ١ مقاتلات «ميغ ١٧» في قاعدة «الماظة» عند القاهرة (وكان سرباً جديداً تحت التدريب إذ وصلت طائراته قبل الحرب بأسبوعين فقط) والسرب ٢ مقاتلات «فامبير» في قاعدة «غرب القاهرة»، والسربان ٨، ٩ قاذفات «اليوشين ٢٨» في «انثاص»،

مدفعية متوسطة (عيار ١٢٢ مم)، و ٢٥ كتيبة من مدارس التدريب تجمع عند اللزوم، و ١٧٥ كتيبة مقاومة شعبية تضم نحو ٣٥ ألف متطوع. وخصص للدفاع عن الاسكندرية وغرب الدلتا والصحراء الغربية لواء مشاة (اللواء ١٨) ويضم كتيبتين، وكتيبة مشاة مستقلة، وسرية دبابات شيرمان، وسرية خفيفة، ولواء مدفعية ساحلية، وبعض وحدات سلاح الحدود، ولواء من جيش التحرير الوطني، و ١٨٠ كتيبة مقاومة شعبية تضم ٣٦ ألف متطوع، بالاضافة للقوات البحرية وقوات الدفاع الجوي وحرس السواحل. أما مناطق شرق وشمال ووسط الدلتا فكانت تدافع عنها وحدات من الحرس الوطني وجيش التحرير والمقاومة الشعبية. وكان الدفاع الجوي ملق على عاتق المدفعية المضادة للطائرات وركز حول المطارات ومناطق القناة والقاهرة والاسكندرية. ولم تكن كية المدافع المتوفرة تكفل تحقيق كثافة الدفاع المطلوبة في وجه الاسلحة الجوية البريطانية والفرنسية، فقد كان في منطقة القناة وسيناء لواء مدفعية م/ط (اللواء ٢٣) ويضم

الفرقة) في منطقة القناة يساندها لواء مشاة مستقل (اللواء ٢ ويتألف من كتيبتين) والمجموعة المدرعة الاولى التي كانت في سيناء من قبل (كتيبة دبابات ت ٣٤ وكتيبة استطلاع وكتيبة مدفعية ذاتية الحركة وكتيبة مشاة ميكانيكية وسرية خفيفة). كما شكلت قوة احتياطي استراتيجي عام وتمركزت حول القاهرة لتكون قادرة على التحرك نحو الاسكندرية أو نحو منطقة القناة، وفقاً لاتجاه الضربة الرئيسية المعادية، تألفت من المجموعتين المدرعتين الثانية والثالثة (لديهما معاً كتيبتين دبابات «ت ٣٤» و«ستوربون» وكتيبتين مدفعية وكتيبتين مشاة ميكانيكية) وكتيبة دبابات ثقيلة «ستالين ٣» وكتيبة مدفعية م/ط ولواء مشاة (كتيبتان فقط) وكتيبة مظليين وسرية دبابات خفيفة «ام اكس ١٣» وسرية دبابات «شيرمان» وكتيبة مدفعية ميدان. وخصصت للدفاع عن القاهرة قوات مختلطة من الصف الثاني ضمت لوائي مشاة احتياطين (الاولوية ٩١، ٩٧)، و ٨ كتائب حرس وطني، و ٧ ألوية من جيش التحرير الوطني، وكتيبة حرس جمهوري، وكتيبة

اما اسراب النقل والامداد الجوي فكانت في «المناظرة» و«الدخيلة» (قرب الاسكندرية). ولم يكن سلاح الطيران المصري قد استوعب بعد صفقة طائرات «المينج ١٥» و«المينج ١٧» التي كانت تزيد عن ١٠٠ طائرة في العام ١٩٥٦ ، نظراً لحداثة وصول هذه الطائرات إلى مصر. ولم يكن لديه سوى سربين فقط من «المينج ١٥» وسرب واحد تحت التدريب من «المينج ١٧» ، نظراً لأنه لم يكن لديه سوى ٣٠ طيار فقط استكملوا تدريبهم على هذه الطائرات الجديدة. ووزعت القوات البحرية المصرية على النحو التالي : المدمرتان «الناصر» و«الظافر» (طراز سكوري السوفييتي) والمدمرتان «القاهر» و«الفتاح» (بريطانيتا الصنع ، ولذلك لم تجهزها بريطانيا الا بذخيرة مضادة للطائرات فقط) واسراب زوارق طوربيد ومجموعة كاسحات ألغام وجماعات بث ألغام وعناصر من الضفادع البشرية ، كانت في قاعدة الاسكندرية البحرية . والفرقاطتان «ابراهيم» و«طارق» وسرب زوارق طوربيد في قاعدة بور سعيد البحرية . والفرقاطتان «دمياط» و«أبو قير» وسربان من زوارق الطوربيد وناقلة الجنود «عكا» وجماعات بث الغام وعناصر من الضفادع البشرية في قاعدة السويس البحرية . والفرقاطة «رشيد» في مرفأ «شرم الشيخ» الصغير عند مضائق «تيران» بخليج العقبة .

وعند حساب ميزان القوى بين الطرفين عشية حرب ١٩٥٦ يظهر مدى ضخامة الفارق في قوة الطرفين ، الامر الذي تكشف عنه النسب المقارنة في الوحدات والأسلحة الرئيسية ، فقد بلغ اجمالي عدد الاولوية المدة للاشتراك في القتال من جانب بريطانيا وفرنسا واسرائيل ٣٨ لواء ، على حين كان لدى مصر ١٢ لواء فقط من القوات النظامية الفعالة أي بنسبة ٣١ إلى ١ ، وكان لدى الدول الثلاث ٧٥٠ دبابة و ٢٥١٠ مدافع وهاونات مقابل ٣٠٠ دبابة و ٧٧٦ مدفعا وهاونات كانت لدى مصر ، أي بنسبة ٢٥ إلى ١ و ٣١ إلى ١ على التوالي . وفي مجال الطيران كانت النسبة ٤ إلى ١ في المقاتلات و ٢٥ إلى ١ في القاذفات المقاتلة و ١١,٥ إلى ١ في القاذفات . وفي مجال البحرية كان التفوق مطلقاً في عديد من انواع السفن الحربية مثل البوارج وحاملات الطائرات والغواصات ، وكانت النسبة في المدمرات ١٠ إلى ١ وفي الفرقاطات ٣ إلى ١ ، وكان لدى مصر تفوق في زوارق الطوربيد فقط بنسبة ١ إلى ٠,٩ ، إذ كان لديها ٢٤ زورقاً مقابل ٢٢ زورقاً لدى اسرائيل .

بدأت العمليات العسكرية للعدوان الثلاثي باسقاط كتيبة المظليين الاسرائيليين شرقي ممر متلا في الساعة الخامسة من مساء يوم ٢٩/١٠/٥٦ ، وفي الوقت نفسه هاجمت بقية وحدات اللواء ٢٠٢ المظلي مركز الحدود في «الكوتلا» ، وفي التاسعة مساء بدأت كتيبة المشاة الخامسة التابعة للواء الثاني عبور القناة لملاقاة القوة الاسرائيلية وتبعها الكتيبة السادسة خلال ١٢ ساعة ، وذلك بناء على اوامر القيادة الشرقية ، وفي الليلة نفسها بدأت المجموعة المدرعة الاولى تحركها عبر القناة على المحور الاوسط ، بناء على اوامر القيادة العامة ، ثم تبعها المجموعة المدرعة الثانية التي زحفت بسرعة من القاهرة ، حيث بقيت المجموعة المدرعة الثالثة والكتيبة المدرعة الحادية عشرة (دبابات ستالين) كاحتياطي استراتيجي ، وكانت تعليمات التحرك تقضي بعدم تعطيل الملاحة في القناة اثناء العبور ، حتى لا تتخذ بريطانيا وفرنسا من ذلك التعطيل حجة للتدخل العسكري ، وكانت النتيجة أن تأخر وصول القوات الضاربة إلى سيناء لتصفية المظليين في متلا (انظر معركة ممر متلا). وفي الوقت نفسه حرك لواء المشاة الاول على المحور الشمالي لسيناء نحو العريش لتدعيم القوات المصرية هناك .

وبدأت المرحلة الثانية من عملية «قادش» بالهجوم على قطاع «القسيمة - أبو عجيلة» في الساعة الثانية والنصف بعد منتصف ليلة ٣٠ تشرين الاول (اكتوبر) ١٩٥٦ (انظر معركة أبو عجيلة) ولم تحقق القوات الاسرائيلية ، طول يوم ٣٠/١٠ ، نجاحات هامة في القتال الدائر في القطاعين الجنوبي والواوسط ، إذ كانت كتيبة المظليين مجمدة الحركة قرب المدخل الشرقي لممر متلا نتيجة للقصف الجوي

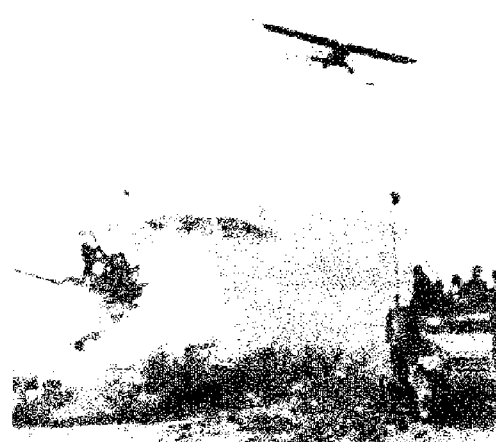

وحدة مدرعة معادية مع طائرة ملاحظة

المصري ومناوشات كتيبة المشاة الخامسة ، على حين كانت بقية وحدات اللواء ٢٠٢ لم تتصل بها بعد ، كما كان اللواء المدرع السابع ولواء المشاة الرابع قد استوليا على القسيمة التي كانت تدافع عنها اساساً وحدات من الحرس الوطني ، ولم تتصل بعد بدفاعات ابو عجيلة الرئيسية في «أم قطف» ، ورغم ذلك قدمت بريطانيا وفرنسا انذارهما المشترك الى مصر واسرائيل في الساعة السادسة من مساء اليوم نفسه ، وطلبتا من حكومتي الدولتين وقف جميع العمليات الحربية ، وانححاب قواتهما إلى مسافة ١٠ أميال شرق القناة وغيرها ، وأن تقبل مصر الاحتلال المؤقت لبور سعيد والاسماعيلية والسويس بواسطة القوات البريطانية والفرنسية لضمان حرية الملاحة في القناة ، وطالبتها بالرد على الانذار خلال ١٢ ساعة ، وفي حالة عدم الرد او عدم قبول اي من مصر واسرائيل لهذه المطالب خلال المدة المذكورة تقوم القوات البريطانية والفرنسية بالتدخل إلى الدرجة الكافية لضمان الاذعان . وكان قبول مصر لهذا الانذار يعني تسليم سيناء لاسرائيل وتسليم منطقة القناة لبريطانيا وفرنسا اختيارياً ودون قتال . ولذلك رفضت مصر قبول الانذار وقبلته اسرائيل بطبيعة الحال . وفي هذا الوقت كان مجلس الامن الدولي مجتمعاً للنظر في عدوان اسرائيل على مصر . وقدم خلال الاجتماع مشروعان من الولايات المتحدة والاتحاد السوفييتي يقضيان بوقف اطلاق النار وانححاب القوات الاسرائيلية من الاراضي المصرية . ولكن «الفيفو» البريطاني - الفرنسي اسقط كلا من المشروعين . وتبع ذلك تقديم مشروع يوغوسلافي بمقد دورة طائرة للجمعية العامة للأمم المتحدة للنظر في العذران ، بعد أن تعذر على مجلس الامن اتخاذ قرار بشأنه ، وتمت الموافقة على الاقتراح المذكور في صباح يوم ٣١/١٠/٥٦ . ومضت الاثني عشرة ساعة التي حدها الانذار البريطاني - الفرنسي دون أن تبدأ القاذفات البريطانية هجوماً المزمع شنه على القواعد الجوية المصرية ، ويرجع ذلك إلى تردد «ايدن» رئيس الوزراء البريطاني عن المضي في الحرب بعد أن لمس موقف الولايات المتحدة المعارض ، وظهور معارضة في مجلس العموم البريطاني لتنفيذ الانذار ، كما أن العسكريين نصحوا بعدم بدء الهجوم الجوي في ساعات النهار خشية التعرض لاعتراض مقاتلات المينج المصرية . ونتيجة لهذا التأخير في بدء الغارات الجوية البريطانية - الفرنسية خشي «بن غوريون» ، رئيس الوزراء الاسرائيلي ، أن تكون بريطانيا قد عدلت عن المضي في تنفيذ خطة التواطؤ الثلاثي ،

دون ذلك ، وكذلك كان الحال على المحور الاوسط ، حيث نجحت حامية « أم قطف » في الانسحاب ليلة ١ - ١١/٢ دون أن تشعر بها القوات الاسرائيلية (انظر معركة ابو عجيلة) ، ولم ينجح اللواء المدرع السابع الاسرائيلي في مطاردة مدرعات المجموعتين المدرعتين المصريتين الاولى والثانية اللتين تعرضتا لبعض الخسائر نتيجة غارات الطيران البريطاني والفرنسي خلال الانسحاب . وكذلك انسحبت القوات المصرية التي كانت في ممر متلا وعادت إلى السويس . أما قوات « شرم الشيخ » فكان من المتعذر سحبها نظراً للسيطرة الجوية المعادية ، وطول الطريق البري على خليج السويس ، واحتلال القوات الاسرائيلية « لرأس سدر » ثم « الطور » ، لذلك فضلت قيادتها البقاء فيها والدفاع حتى آخر طلقة . (انظر معركة شرم الشيخ) .

واستمرت الغارات الجوية البريطانية والفرنسية على المطارات والوحدات المنسحبة من سيناء ومعسكرات الجيش في القاهرة ومنطقة القناة وقطع الاسطول المصري في الاسكندرية حتى يوم ١١/٢ ، ثم تركزت بعد ذلك على منطقة بور سعيد حتى بدء ازال المظليين البريطانيين والفرنسيين صباح يوم ١١/٥ حيث بدأت معركة بور سعيد التي انتهت ليلة ٦ - ١١/٧ (انظر معركة بور سعيد) .

وفي الفترة السابقة للتدخل العسكري الانجلو- فرنسي لعب الطيران المصري دوراً فعالاً ، فقد قامت طائراته بمهاجمة المظليين في « متلا » عدة مرات ، وهاجمت اللواء ٢٠٢ اثناء تحركه في « التمد » و « نخل » ، وأغارت قاذفات « الاليوشين ٢٨ » على مطارات « عكير » و « رامات دافيد » و « كاستينا » خلال ليلة ٢٩ - ١٠/٣٠ ، كما اشتبكت المقاتلات المصرية في عدة معارك جوية مع الطيران الاسرائيلي فوق « ممر متلا » وفوق مطار « كبريت » ، وهاجمت المدرعات الاسرائيلية في « بير الحسنة » و « أم قطف » على المحور الاوسط ، وكانت طائرات « الفامبير » و « المتيور » تقوم بمهام القصف الارضي تحت حماية « الميخ ١٥ » . والواقع أن عدد طائرات « الميخ » العاملة البالغ ٣٠ طائرة فقط (من اصل ١٠٠ طائرة) كان يواجهه في الجانب الاسرائيلي ٣٧ طائرة « ميستير ٤ » عاملة (من اصل ٦٠ طائرة) بالإضافة لنحو ٤٥ طائرة فرنسية عملت من اراضي اسرائيل بعلاوات اسرائيلية . كما أن طياري القاذفات المصرية كانوا لا يزالون في مرحلة التدريب لذلك لم تكن غاراتهم فعالة ضد المطارات الاسرائيلية . وبعد التدخل البريطاني - الفرنسي دمر جزء كبير



الاميرال بارجو مع المظليين الفرنسيين في بور سعيد

مساء اليوم نفسه سحب القوات المصرية من سيناء ، وتجميعها في منطقة القناة ، حتى لا تقع عرضة للطيران المعادي المتفوق ، وتعرض لقطع طرق مواصلاتها وتطويقها من الغرب ، حال احتلال القوات البريطانية - الفرنسية لبور سعيد والاسماعيلية والسويس .

وفي ليلة ١٠/٣١ - ١١/١ بدأت القوات الاسرائيلية هجومها على « رفح » بدعم من الاسطول الفرنسي ، واستولت عليها في صباح اليوم التالي نظراً لبدء تنفيذ حاميها قرار الانسحاب العام (انظر معركة رفح) ، ولكنها لم تستطع أن تحول دون انسحاب القوات المصرية من رفح والعريش ، كما لم تستطع القضاء عليها خلال المطاردة التي حاولت أن تقوم بها ، نظراً لأن مقاومة حرس المؤخرة المصري في نقاط عدة على الطريق الساحلي حالت

وطلب من « موشي دايان » رئيس الاركان أن يسحب القوات الاسرائيلية إلى حدود اسرائيل بمجرد حلول الظلام يوم ١٠/٣١ ، خاصة وأن ابو عجيلة لم تكن قد سقطت بعد والطيران المصري ما زال نشيطاً فوق ساحة المعارك . ولكن « دايان » اكنى بوضع خطة للانسحاب واخذ يقنع بن غوريون بالتداول عن قراره . وفي الساعة من مساء يوم ١٠/٣١ بدأت قاذفات « الكانبيرا » البريطانية هجومها على المطارات المصرية في « الماظنة » و « انشاص » و « كبريت » و « ابو صوير » واستمرت هذه الغارات طوال الليل واستخدمت خلالها قنابل زمنية تنفجر في توقيتات مختلفة لشل الحركة في المطارات في فترات الهدوء بين الغارات . وعلى ضوء هذا التطور الخطير والجديد في الموقف العسكري قررت القيادة السياسية والعسكرية المصرية في الساعة العاشرة من

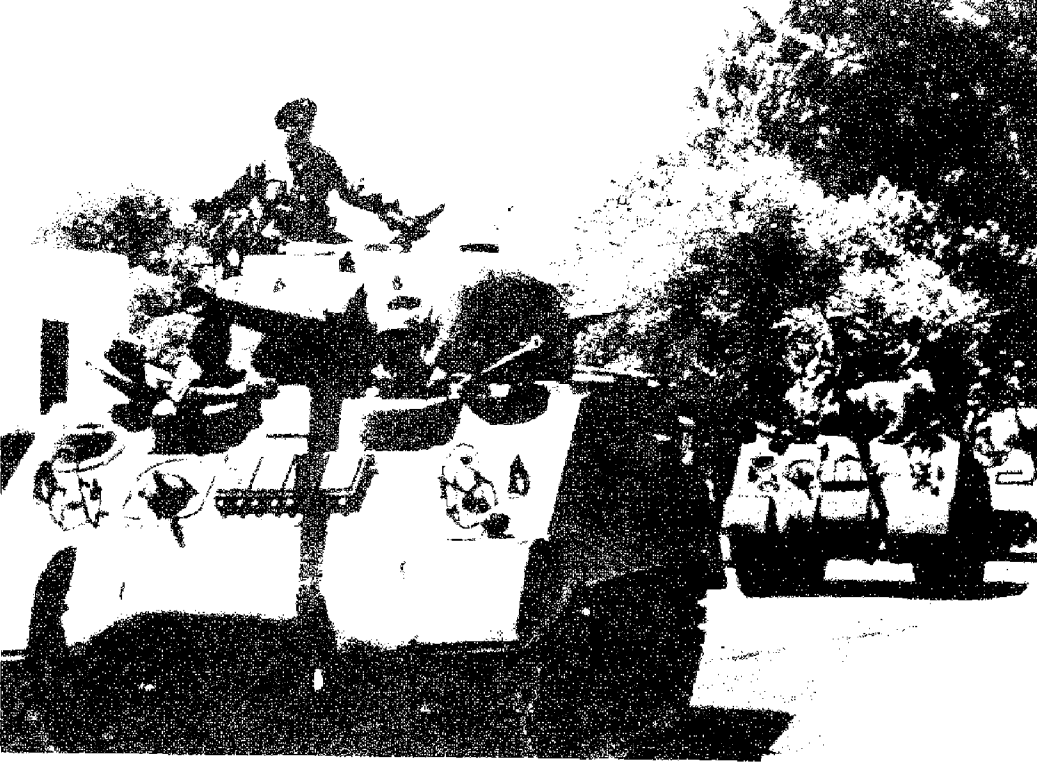

دخول القوات المصرية «بور سعيد» بعد انسحاب المعتدين

والفرنسي ، وتساعد حركة القومية العربية ، وشكلت هذه النتائج السياسية عاملاً غير مباشر في نجاح ثورة العراق عام ١٩٥٨ ، وتدعيم استقلال سوريا عام ١٩٥٧ ، واستقلال الجزائر عام ١٩٦٢ وثورة اليمن عام ١٩٦٢ ، واستقلال عدن الخ ، وسارت مصر بعد ذلك خطوات كبيرة في طريق التحرر الوطني والاستقلال السياسي وتزايد ثقل دورها القومي العربي .

(٤ - ٨) الحرب العربية - الاسرائيلية الثالثة (١٩٦٧)

خرجت مصر من حرب ١٩٥٦ منتصرة سياسياً ، وتمثل انتصارها في اضطراب بريطانيا وفرنسا إلى الانسحاب من بور سعيد دون أن يحققا غرضهما الرئيسي من الحرب وهو إلغاء تأميم قناة السويس ، واضطرار اسرائيل الى الانسحاب من شبه جزيرة سيناء وقطاع غزة دون أن تحقق أي نتيجة سياسية من وراء عدوانها ، باستثناء ضمان الولايات المتحدة لها حرية الملاحة في خليج العقبة ، عن طريق وجود قوات الطوارئ الدولية في « شرم الشيخ » و « رأس نصراني » عند مضائق تيران بعد انسحاب القوات الاسرائيلية منها في العام ١٩٥٧ .

قرار الامم المتحدة بوقف اطلاق النار في الساعة الثانية من بعد منتصف ليلة ١١/٧ ، وقبول إنشاء قوة الطوارئ الدولية التي ستعمل على الاشراف على قرار وقف اطلاق النار وتنفيذ قرار الامم المتحدة . وهكذا انتهت حرب ١٩٥٦ من الناحية العسكرية ، وتم انسحاب القوات البريطانية والفرنسية من بور سعيد في ٥٦/١٢/٢٢ بعد سلسلة من عمليات المقاومة الشعبية المضادة لها (انظر معركة بور سعيد) وتم انسحاب آخر القوات الاسرائيلية من قطاع غزة والاراضي المصرية يوم ١٩٥٧/٣/٦ بعد مفاوضات عدة من جانب الحكومة الاسرائيلية انتهت بعد أن اعطت مصر تعهداً شفهياً للولايات المتحدة بالامتناع عن القيام بأي عمل عدائي ضد اسرائيل بما في ذلك عمليات الفدائيين من قطاع غزة، والمواقفة على وضع قوات للطوارئ الدولية على حدودها بما في ذلك شرم الشيخ ، كما قدمت الدول البحرية الكبرى وعداً لاسرائيل بضمان حرية الملاحة لجميع السفن في مضائق تيران . ورغم أن النتيجة العسكرية لحرب ١٩٥٦ لم تكن في صالح مصر ، نظراً للتفاوت الضخم في قوى الطرفين ، فلقد كان لنتائجها السياسية ، المترتبة على تضامن القوى الاشتراكية العالمية وقوى حركة التحرر الوطني العربي وفي العالم الثالث ، تأثير ضخم على مستقبل المنطقة العربية وتصفية المواقع المتبقية للاستعمارين البريطاني

من الطيران المصري على الارض (١٨ قاذفة اليوشن دمرت في مطار الاقصر قبل أن تتمكن القيادة المصرية من سحبها إلى السعودية مع بقية القاذفات) واستمرت بعض مقاتلات « الميغ » في العمل من مطارات صغيرة سرية في طلعات فردية شبه انتحارية ضد قوات الغزو في بور سعيد. ووقع عبء الدفاع الجوي بالكامل على وحدات المدفعية م/ط المحدودة العدد. أما في البحر فقد نشطت قطع الاسطول المصري قدر طاقتها ، فقامت الفرقاطة « ابراهيم » بقصف ميناء حيفا في الساعة الثالثة والنصف تقريباً من صباح يوم ١٠/٣١ ، حيث اطلقت نحو ٢٢٠ قذيفة على منشآت الميناء ، وانسحبت عائدة ، ولكنها وقعت في اسر وحدات بحرية اسرائيلية بعد أن تعرضت لعدة غارات جوية ، ولم يتح لها الحماية الجوية المصرية . وفي البحر الاحمر اغرق الطراد « نيوفوندلند » البريطاني الفرقاطة « دمياط » وهي في طريقها إلى « شرم الشيخ » يوم ١١/١ ، واستطاعت مجموعة من ٣ زوارق طوربيد مصرية أن تفرق مدمرة فرنسية يوم ١١/٤ قرب بحيرة « البرلس » في شمال الدلتا ، ولكن الطائرات المعادية تمكنت بعد ذلك من اغراق الزوارق الثلاثة . كما قامت البحرية المصرية ببث الانغماس في خليج السويس ، واغرقت بعض السفن القديمة في قناة السويس لسدها في وجه الملاحة البريطانية - الفرنسية . وفي يوم ١١/٢ ، قررت الجمعية العامة للامم المتحدة في جلستها الطارئة وقف اطلاق النار وسحب القوات الاسرائيلية إلى ما وراء خطوط هدنة ١٩٤٩ ، وفي الوقت نفسه هبت مظاهرات الاحتجاج في جميع انحاء العالم العربي والعالم الخارجي ، خاصة في الدول الاشتراكية ودول العالم الثالث وقام السوريون بنسف انابيب البترول ومحطات الضخ التابعة لشركة (I.P.C.) البريطانية ، واستمر قرار الامم المتحدة غير قابل للتنفيذ إلى أن تقدم الاتحاد السوفييتي إلى الولايات المتحدة في مساء يوم ١١/٥ باقتراح للقيام بعمل عسكري مشترك من اجل وقف العدوان الثلاثي على مصر . ولكن الولايات المتحدة رفضت الاقتراح السوفييتي ، فقام الاتحاد السوفييتي بتقديم انذار إلى بريطانيا وفرنسا واسرائيل بضرورة وضع حد نهائي للعدوان وإلا استخدم القوة لسحق المعتدين وضرب لندن وباريس بالصواريخ ، وفي الوقت نفسه لم تبد الولايات المتحدة رغبة جدية في الوقوف إلى جانب بريطانيا وفرنسا في مواجهة التهديد السوفييتي ، رغم أنها أعلنت رفضها الشديد علناً للانذار السوفييتي . ومن ثم اضطرت بريطانيا وفرنسا واسرائيل إلى قبول

وكانت هذه هي المرة الأولى التي لا تحقق فيها الحرب نتيجة حاسمة للطرف المنتصر عسكرياً . ويرجع ذلك إلى وجود ظرف دولي جديد متمثل في توازن القوى بين الاتحاد السوفييتي والولايات المتحدة ، أصبح من الممكن له أن يؤثر في نتائج الحروب المحلية التي تخوضها دول صغرى يعتدى عليها من دول أقوى منها ، متى استمرت ارادة الصمود السياسي لدى الدولة الصغرى المعتدى عليها رغم خسارتها للجولة العسكرية . واستطاعت القيادة السياسية المصرية ، ممثلة في زعامة الرئيس جمال عبد الناصر ، أن تولف هذه النتيجة السياسية الباهرة في خدمة اهدافها القومية التحررية في المنطقة العربية بصفة خاصة وفي العالم الثالث بصفة عامة . وهذا اصبح نتائج حرب السويس عام ١٩٥٦ نقطة تحول كبرى في نضال الشعوب ضد السيطرة الاستعمارية .

العوامل غير المباشرة للحرب : كانت ابرز النتائج غير المباشرة لحرب ١٩٥٦ في المنطقة العربية تصاعد المد الثوري الوطني ضد الامبريالية الذي صاحبه تزايد في الشعور القومي العربي ، وأدى ذلك الى قيام الوحدة المصرية - السورية (١٩٥٨) ، ونجاح ثورة العراق في ١٤ تموز (يوليو) ١٩٥٨ ، وانتصار الثورة الجزائرية (١٩٦٢) ، والثورة في اليمن في العام نفسه ، ومن ثم احتمت التناقضات بين حركة التحرر الوطني العربي ، التي كانت مصر تمثل قيادتها الفكرية ، وبين الامبريالية العالمية وعلى رأسها الولايات المتحدة ، بالاضافة الى اسرائيل التي اصبحتم تشعر بتزايد الخطر على جوهر كيانها واطماعها الصهيونية التوسعية ازاء تنامي قوة حركة التحرر الوطني العربي .

وفي الوقت نفسه كانت القوة العسكرية المصرية والسورية تتزايد كياً ونوعياً ، ففي العام ١٩٦٠ تقريباً كان قد تم إعادة تسليح وتنظيم وتدريب الجيش المصري وفقساً للنمط السوفياتي ، وأثبت في تشكيله الجديد كفاءة واضحة حين تحركت منه قوة مؤلفة من فرقتي مشاة وفرقة مدرعة خلال شهر شباط (فبراير) ١٩٦٠ الى سيناء لدعم سوريا (التي كانت وقتئذ جزءاً من الجمهورية العربية المتحدة) اثناء معركة «التوافيق» الواقعة قرب بحيرة «طبريا» .

وكان لا بد لاسرائيل أن تسعى بسرعة لضرب هذه القوة العسكرية العربية المتنامية والتي باتت تهدد قوتها العسكرية ، خاصة وأن الشعب الفلسطيني بدأ يمارس دوره النضالي منذ بداية عام ١٩٦٥ من

خلال منظماته الثورية ، وممارسة دوره السياسي من خلال منظمة التحرير التي تشكلت في ايلول (سبتمبر) ١٩٦٤ ، وبدأت في تنظيم جيش التحرير الفلسطيني . وبقدر ما كانت هذه القوة العسكرية والسياسية العربية تثير قلق اسرائيل ، فقد كانت الولايات المتحدة الامريكية منزعة للناية من الوجود العسكري والسياسي المصري في اليمن الذي بدأ مهدداً لمصالحها البترولية والاستراتيجية في المنطقة ، وكذلك مسن التطورات السياسية والاجتماعية والاقتصادية داخل مصر التي بدأت تتخذ مساراً غير رأسمالي منذ العام ١٩٦١ ، والتي صاحبها توثيق العلاقات مع الاتحاد السوفييتي والكتلة الاشتراكية بصفة عامة في مختلف المجالات السياسية والاقتصادية والعسكرية . ولما فشلت الجهود الامريكية المبذولة من اجل اجبار النظام المصري على التخلي عن سياسته العربية والداخلية عن طريق الضغوط الاقتصادية (قطع المعونات والقمح الخ) ، والاستنزاف العسكري غير المباشر في اليمن ، قررت الولايات المتحدة في بداية ١٩٦٧ «ضرورة اسقاط عبد الناصر في مصر وعزل مصر عن بقية العالم العربي» كما قال الدبلوماسي الامريكي «دافيد نيس» ، الذي كان يعمل وقتئذ في السفارة الامريكية في القاهرة ، وذلك في محاضرة له القاها بجامعة «كولورادو» في نيسان (ابريل) ١٩٦٨ ، بعد ان استقال من وظيفته احتجاجاً على السياسة الامريكية المذكورة . ولهذا قامت أجهزة وكالة المخابرات المركزية الامريكية بدراسة خطة الهجوم الاسرائيلي المعدة من قبل مخطوطها العامة ، واختبرتها في العقل الالكتروني «الكومبيوتر» على ضوء تقديرات ميزان القوى وتقارير قياس القدرات القتالية الفعلية ، وذلك خلال شهر كانون الثاني (يناير) ١٩٦٧ .

وهكذا تلاقت مصلحة كل من الولايات المتحدة واسرائيل في اجتذاب مصر الى حرب مدمرة يتم فيها تدمير جيشها واسقاط نظامها السياسي ، ومن ثم تحطيم الجيش السوري ايضاً والاستيلاء على الجولان واحتلال الضفة الغربية لنهر الاردن التي تشكلت تنوفاً خطيراً داخل الارض المحتلة في فلسطين منذ العام ١٩٤٨ . وبدأ التخطيط الدقيق لاستدراج مصر الى هذه الحرب في توقيت لا يناسبها ، خاصة وأن قواتها كانت منشغلة بحرب اليمن . وكانت بداية تنفيذ المخطط الاسرائيلي - الامريكي في اوائل نيسان (ابريل) ١٩٦٧ ، حين بدأت اسرائيل سلسلة من الانتهاكات لاتفاقية الهدنة مع سوريا ، وذلك بتوسيع المناطق الزراعية التابعة لها في المنطقة المزروعة السلاح

شرقي بحيرة طبريا، على حساب الاراضي التي يملكها المزارعون السوريون . وأدى الرد السوري في ٧ نيسان (ابريل) على هذا الانتهاك المتعمد إلى نشوب قتال بالمدفعية والطيران اسفر عن اسقاط ٦ طائرات ميغ ٢١ سورية . ثم بدأت أثر ذلك سلسلة من التهديدات الاسرائيلية لسوريا . وتمت في الوقت نفسه بعض التحركات العسكرية قرب الحدود السورية توجي بأن هناك حشوداً ضخمة ، مع انكار وجود مثل هذه الحشود لمراقبي الهدنة التابعين للامم المتحدة . ولما كانت مصر تربطها بسوريا معاهدة دفاع مشترك ، عقدت في ١١/٤/١٩٦٦ ، فقد كان من الطبيعي أن تتضامن مصر مع سوريا في مواجهة التهديدات الاسرائيلية الصريحة لها بالحرب ، والتي جندتها معركة ٧/٤/١٩٦٧ الجوية ، خاصة وأن اسرائيل تعدت استفزاز قيادتها السياسية في صميم شعورها بمسئوليتها القومية عندما كررت التهديدات العسكرية لسوريا، وأوضحت أن مصر لن تستطيع التدخل لصالح سوريا لأنها ضعيفة نتيجة تورطها في اليمن . كما تلقت القيادة السياسية المصرية يوم ١٣ أيار (مايو) معلومات من الاتحاد السوفييتي تفيد بوجود حشود اسرائيلية قوية عند الحدود السورية قدرت بنحو ١١ - ١٣ لواء ، ولذلك أعلنت حالة الاستعداد القصوى داخل القوات المسلحة في الساعة ١٤,٣٠ من بعد ظهر يوم ١٤ أيار (مايو) ، وبدأت عملية تحريك واسعة النطاق لقوات القيادة الشرقية الموجودة في منطقة القناة نحو سيناء وكذلك قوات الاحتياطي الاستراتيجي قرب القاهرة ، التي تعدت أن تكون تحركاتها بصورة بالغة العلنية كاعلان بأن مصر ستخوض الحرب اذا ما نفذت اسرائيل تهديداتها ضد سوريا . وهكذا بدأ استدراج مصر وسوريا إلى حرب ١٩٦٧ ، التي كانت القيادة العسكرية الاسرائيلية تستعد لها بحذو كاملة منذ اضطرارها الى سحب قواتها من سيناء وقطاع غزة في العام ١٩٥٧ دون أن تحقق أي هدف سياسي جوهري من وراء مغامرتها العسكرية المشتركة مع بريطانيا وفرنسا . وهكذا كان تصرف اسرائيل في خطوطه العريضة مخططاً ومدروساً ، على حين كانت تصرفات مصر وسوريا ، في جوهها ، مجرد ردود افعال غير مدروسة أو مخطط لها بدقة . وان كانت نابعة من موقف قومي مبدئي .

الاحداث السابقة للحرب : بدأت القيادة العسكرية المصرية تحرك قواتها الرئيسية عبر شوارع القاهرة يوم ١٥/٥/١٩٦٧ ، عقب عودة الفريق محمد فوزي رئيس الاركان من زيارته السريعة الى

اثر اذاعة نيا الرسالة المصرية . وفي ١٨/٥ ارسل « يوثانت » ، سكرتير الامم المتحدة ، الى اسرائيل يسألها اذا كانت تقبل وجود قوات الطوارئ الدولية على الجانب الذي تسيطر عليه من الحدود ، إلا أنها رفضت اقتراحه هذا . واثر ذلك امر « يوثانت » الجنرال « ريكي » بتجميع قواته في قطاع غزة . وفي يوم ١٩/٥ انسحبت قوات الطوارئ الدولية من « رأس نصراني » إلى « شرم الشيخ » حيث بقيت هناك حتى يوم ٢٣/٥ ثم انسحبت نهائياً من المنطقة . وفي يوم ١٩/٥ ايضاً وصلت الى « شرم الشيخ » وحدة من المظليين المصريين لتحل محل القوات الدولية . وفي يوم ٢٠/٥ زار المشير عبد الحكيم عامر شبه جزيرة سيناء وتفقد المراكز السابقة لقوات الطوارئ على الحدود ، وفي اليوم نفسه تمت المرحلة الاولى من التعبئة العامة في اسرائيل ، وشرعت القيادة المصرية في استعداد قوات الاحتياطي . وفي يوم ٢١/٥ قدر عدد القوات المصرية في سيناء بنحو ٨٠ الف جندي مقابل ٣٠ الف جندي اسرائيلي في صحراء النقب والمنطقة المواجهة لقطاع غزة . وفي ٢٣/٥ اعلن الرئيس « جمال عبد الناصر » اغلاق مضائق تيران في وجه الملاحة الاسرائيلية . وفي ٢٤/٥ وصلت الى مصر وحدات عسكرية كويتية وجزائرية وسودانية؛ واعلنت الاردن انها استكملت تعبئة قواتها وأن قوات سعودية ستصل اليها لدعمها . وفي اليوم نفسه وصل « يوثانت » إلى القاهرة وأجرى مباحثات مع الرئيس عبد الناصر لتخفيف حدة التوتر في المنطقة ، وقد اخبره عبد الناصر انه لن يكون البادئ بالحرب وان على اسرائيل أن تنفذ شروط اتفاقية الهدنة المعقودة في العام ١٩٤٩ وتحل المناطق المزروعة السلاح المتفق عليها وفقاً لهذه الاتفاقية مثل « العوجة » ، وأن تنفذ القرارات الدولية المتعلقة بمشكلة اللاجئين الفلسطينيين . واعلن رئيس وزراء اسرائيل « ليبي اشكول » في اليوم نفسه أن اغلاق المضائق يعتبر عملاً عدوانياً ضد اسرائيل . وفي ٢٥/٥ اجتمع وزير الخارجية الاسرائيلي « ابايبان » بالرئيس الامريكي « جونسون » الذي ارسل في اليوم نفسه رسالة الى الرئيس « عبد الناصر » يطلب منه فيها عدم البدء بالقتال وضبط النفس حتى لا تعرقل مساعي الولايات المتحدة لتحقيق السلام في المنطقة ، كما ارسل في الوقت نفسه رسالة الى الاتحاد السوفيتي يعرض عليه فيها الاشتراك مع الولايات المتحدة وبريطانيا وفرنسا في تشكيل قوة بحرية مشتركة لرفع الحصار عن مضائق تيران . ولكن الاتحاد السوفيتي رفض هذا العرض وارسل « كوسيفين » ،

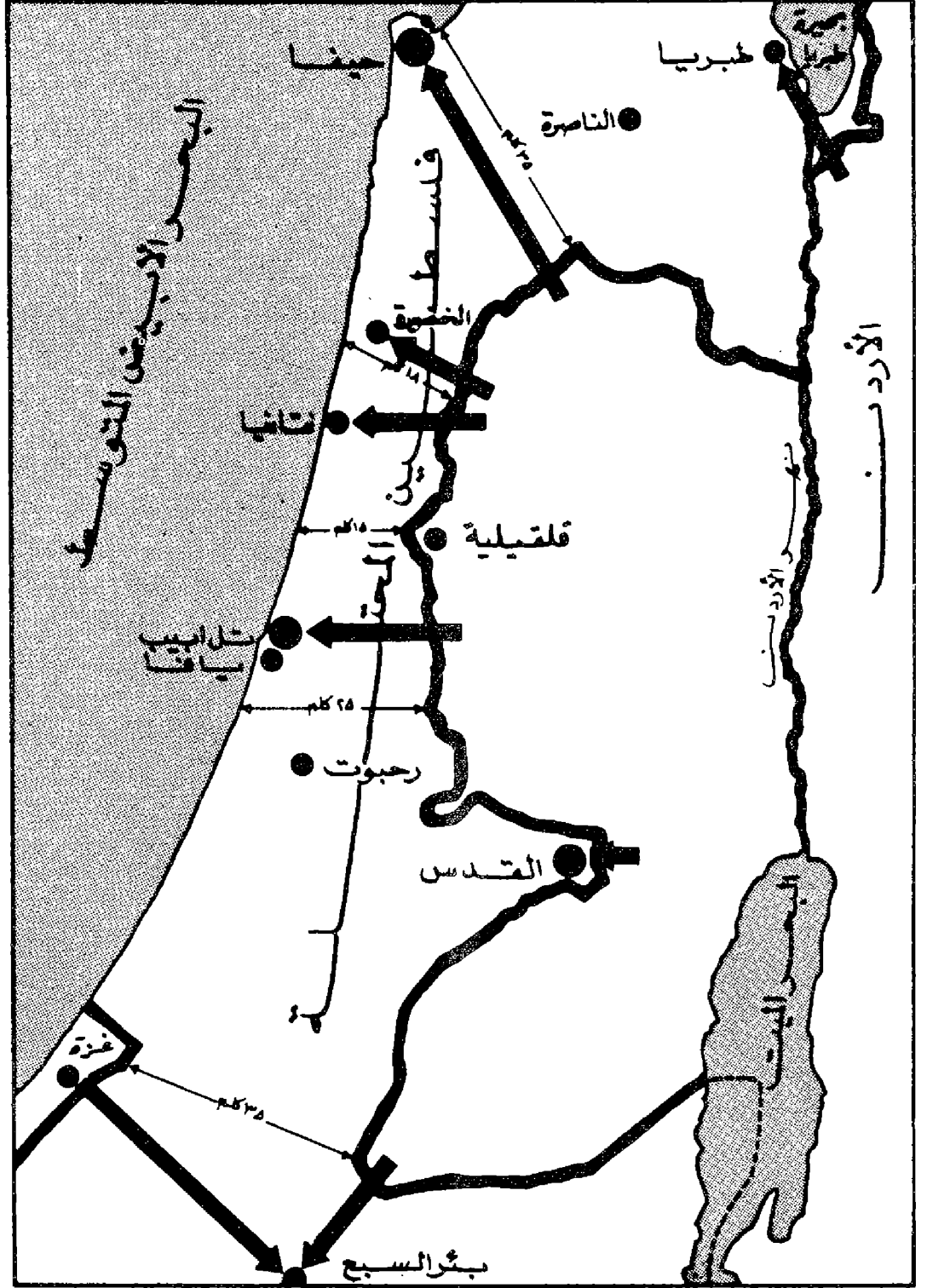

وضع إسرائيل الاستراتيجي قبل حرب ١٩٧٦

قواته في قطاع غزة واخلاء مواقعه في « الكوتلا » و« الصبحة » و« شرم الشيخ » لتجنب وقوع خسائر بها اذا ما نشب القتال . ورفض « ريكي » الاستجابة لهذا الطلب نظراً لانه يتلقى اوامره من السكرتير العام للامم المتحدة . وفي الليلة نفسها دفعت اسرائيل بقوة مؤلفة من وحدة دبابات و ٣ كتائب مشاة ميكانيكية إلى مقابل قطاع غزة

دمشق في اليوم السابق لتنسيق الخطط والمواقف العسكرية مع القيادة السورية . وفي يوم ١٦/٥ ارسلت القيادة السياسية المصرية رسالة الى الجنرال « ريكي » قائد قوات الطوارئ الدولية (وكانت تضم وقتئذ ٩٧٨ جندياً هندياً و ٨٠٠ كندياً و ٥٨٠ يوغسلافياً و ٥٢٨ سويدياً و ٤٣٢ برازيليياً و ٧٢ رومانياً و ٣ دنماركيين) تطلب منه فيها تجميع

رئيس الوزراء السوفيتي ، برقية الى الرئيس عبد الناصر يحذره فيها من نوايا الولايات المتحدة المذكورة . وفي اليوم نفسه سافر وزير الحربية المصري « شمس بدران » إلى موسكو لاجراء محادثات حول الموقف في المنطقة ، وطلب اسلحة ومعدات جديدة ، وغادر « يوثانت » القاهرة دون التوصل الى أمر محدد بشأن الازمة . وفي فجر يوم ٥/٢٦ ابلغ السفير السوفيتي في القاهرة الرئيس « عبد الناصر » رسالة من القادة السوفيت يطلبون فيها منه ألا يبدأ عمليات حربية ضد اسرائيل ، كما أرسلوا رسالة إلى « ليثي اشكول » في اسرائيل بنفس المعنى . والواقع أن الرئيس عبد الناصر كان مستقراً على قرار عدم بدء الحرب بحكم انه كان يعتقد أن اظهار نوايا مصر الجديدة بالتدخل العسكري ضد اسرائيل في حالة عدوانها على سوريا كفيلاً بردها ، كما انه قصد من وراء تحركه العسكري في سيناء انها آخر أثر من آثار حرب ١٩٥٦ ، وهو استعادة سيطرة مصر الكاملة على مضائق تيران وعلى المنطقة المزروعة السلاح على طول الحدود الفلسطينية البالغ عرضها نحو ١٠ كلم . وقد اكد ليوثانت ، في يوم ٥/٢٤ ، انه لن يبدأ حرباً ضد اسرائيل .

وكانت الاستراتيجية المصرية (والسورية ايضاً) في مواجهة اسرائيل استراتيجية دفاعية في الاساس ، استمراراً لما كان متبعاً بالفعل منذ انتهاء حرب ١٩٤٨ من قبل دول المواجهة العربية كلها، من حيث محاولة تجميد الامر الواقع الاسرائيلي والحيلولة دون مزيد من التوسعات الاقليمية له ، نظراً لأن الظروف الدولية واطراف موازين القوى العسكرية المحلية لم تكن تسمح للدول العربية بغير ذلك . والواقع أن مصر قررت تلي الضربة الأولى وامتصاصها والانتقال بعد ذلك إلى الهجوم لتحقيق مكاسب محدودة ، تتمثل في احتلال المناطق التي استولت عليها اسرائيل بعد هدنة ١٩٤٧ . ولقد انعكست هذه الاستراتيجية على توزيع القوات المصرية في سيناء عشية بدء القتال .

وفي ٥/٣٠ طار الملك « حسين » الى القاهرة ووقع مع الرئيس « عبد الناصر » معاهدة دفاع مشترك ووضع قواته المسلحة تحت قيادة الفريق « عبد المنعم رياض » ، الذي وصل إلى عمان بعد ذلك يوم ٦/١ لتولي مهام قيادته الجديدة، والتي كان من المفروض أن تلحق بها القوات العراقية التي تستصل الى الاردن . وفي اليوم نفسه قبل « ليثي اشكول » ضغوط المؤسسة العسكرية الاسرائيلية عليه وعين الجنرال « موشى ديان » وزيراً للدفاع ، وكان

هذا نذيراً واضحاً بقرب بدء الحرب من جانب اسرائيل . ولذلك عقد الرئيس « عبد الناصر » اجتماعاً موسعاً مع كبار القادة العسكريين يوم ٦/٢ وقال فيه ان احتمال الحرب اصبح مؤكداً بنسبة ١٠٠٪ / وانه يتوقع هجوماً جويماً إسرائيلياً مفاجئاً على القواعد الجوية ، كما فعل السلاح الجوي البريطاني عام ١٩٥٦ ، وقال أن ذلك الهجوم قد يقع يوم ٤ أو ٥ حزيران (يونيو) على الاكثر . إلا أن الفريق أول « محمد صديقي محمود » ، قائد السلاح الجوي المصري ، الذي كان حاضراً الاجتماع لم يأخذ توقعات الرئيس مأخذ الجد ، ولم يبلغ قيادة الدفاع الجوي أو قادة القواعد والتشكيلات الجوية بأي تحذير من مثل هذا الهجوم المحتمل .

ميزان القوى العسكري عشية بدء الحرب : كانت القوات المصرية المسلحة تقدر قبيل حرب ١٩٦٧ بنحو ١٩٠ الف رجل ، منهم نحو ١٦٠ الف جندي في القوات البرية ، لديهم نحو ١٠٠٠ دبابة من انواع « ستالين ٣ » و « ت ٣٤ » و « ت ٥٤ » و « ت ٥٥ » ، فضلاً عن نحو ٣٠ دبابة « سنتوريون » و ٢٠ « ام اكس - ١٣ » وبعض الدبابات البرمائية الخفيفة « ب ت - ٧٦ » ، وحوالي ١٥٠ مدفعا ذاتي الحركة « س يو - ١٠٠ » و « س يو - ١٥٢ » ، ونحو ١١٦٠ ناقلة جنود مدرعة من انواع « ب ت ر - ٤٠ » و « ب ت ر - ١٥٢ » و « ب ت ر - ٥٠ ب » ، بالإضافة لنحو ١٠٠٠ مدفع من عيارات ١٢٢ مم و ١٣٠ مم وقواذف متعددة السبطانات لصواريخ « كاتيوشا » ذات عيارات مختلفة ، ومئات من المدافع المضادة للدبابات عيار ٥٧ مم و ٨٥ مم و ١٠٠ مم و ١٠٧ مم عديم الارتداد و ٨٢ مم عديم الارتداد، وصواريخ « ستار » الموجهة ضد الدبابات ، وهاونات ثقيلة عيار ١٢٠ مم و ١٦٠ مم ، ومئات من المدافع المضادة للطائرات عيار ٣٧ مم و ٥٧ مم و ٨٥ مم و ١٠٠ مم فضلاً عن نحو ١٢٠ صاروخ « سام ٢ » . أما القوات الجوية المصرية فكان لديها نحو ١٢٠ مقاتلة « ميغ ٢١ » و ٤٠ « ميغ ١٩ » و ١٨٠ « ميغ ١٧ » و « ١٥ » ، و ٢٠ مقاتلة قاذفة « سوخوي ٧ » و ٣٠ قاذفة قنابل متوسطة « ت يو - ١٦ » و ٤٠ قاذفة قنابل خفيفة « اليوشين ٢٨ » ، فضلاً عن نحو ٦٠ طائرة هليكوبتر « مي ٢ » و « مي ٤ » و « مي ٦ » ، ونحو ٩٠ طائرة نقل « اليوشين ١٤ » و « انيتوف - ١٢ » .

وكانت القوات البحرية المصرية تضم ٦ مدمرات (٤ منها سوفيتية - سن طراز « سكوري » و ٢

بريطانيتان) و ١٢ غواصة (سوفيتية الصنع) و ١٨ زورق صواريخ (سوفيتية الصنع « كومار » و « اوسا ») و ١٢ زورق مضاد للغواصات (سوفيتية الصنع) و ٤٣ زورق طوربيد (سوفيتية الصنع ويوغسلافية) . وكانت القوات السورية المسلحة تتألف من نحو ٧٠ ألف جندي (فضلاً عن ٤٠ ألفاً آخرين من الاحتياطي) وتضم القوات البرية نحو ٦٠ الف جندي من هذه القوات ، ولديها نحو ٥٥٠ دبابة ونحو ٥٠٠ ناقلة جنود مدرعة (وكلها من انواع سوفيتية) بالإضافة لعدة مئات من قطع المدفعية بمختلف انواعها (ميدانية وم/د وم/ط وكلها سوفيتية الصنع) . أما القوات الجوية السورية فكانت تضم نحو ١٢٠ طائرة حربية منها حوالي ٢٠ « ميغ ٢١ » و ٢٠ « ميغ ١٩ » و ٦٠ « ميغ ١٧ » و ٦ قاذفات « اليوشين ٢٨ » وعدد قليل من طائرات الهليكوبتر والنقل والتدريب . أما القوة البحرية السورية فكانت تضم ٤ زوارق صواريخ « كومار » و ٣ زوارق طوربيد وكاسحتي الغام وبعض زوارق الحراسة الساحلية . وكان الاردن يملك نحو ٥٦ الف جندي لديهم ١٧٦ دبابة « باتون » ونحو ٧٠ دبابة « سنتوريون » وحوالي ٢٥٠ ناقلة جنود مدرعة ونحو ١٥٠ مدفعا من عيار ٢٥ رطل و ١٥٥ مم ، وقوة جوية تضم ٢٢ طائرة مقاتلة من طراز « هوكر هنتر » و ٦ طائرات نقل و ٣ طائرات هليكوبتر . وفي المقابل كان الجيش الاسرائيلي يضم نحو ٢٦٠ الف جندي (عند استكمال التعبئة العامة) لديهم عدداً يتراوح بين ١٢٠٠ و ١٤٠٠ دبابة من انواع « سنتوريون » و « باتون م - ٤٨ » و « ام اكس - ١٣ » و « سوبر شيرمان » ، وعدة مئات من ناقلات الجنود المدرعة « م - ٢ » و « م - ٣ » ، فضلاً عن عدة مئات من المدافع المختلفة الانواع من عيار ٢٥ رطل و ١٠٥ مم و ١٥٥ مم الميدانية والهاوتزر والهاونات الثقيلة ١٢٠ مم و ١٦٠ مم ، و ٥٧ مم و ١٧ رطل و ١٠٦ عديم الارتداد و ٩٠ مم وكلها مضادة للدبابات ، و ٢٠ مم و ٣٠ مم و ٤٠ مم المضادة للطائرات ، فضلاً عن نحو ٥٠ صاروخ ارض - جو من طراز « هوك » . أما القوات الجوية الاسرائيلية فكانت تضم نحو ٩٢ طائرة « ميراج ٣ سي » و ٢٤ « سوبر ميستير » و ٥٠ « ميستير ٤ » و ٢٥ « فوتو ٢ » و ٤٨ « اوراغان » و ٦٠ « فوغا ماجستير » ، أي ما مجموعه نحو ٣٠٠ طائرة حربية فضلاً عن نحو ٤٠ طائرة نقل و ٢٥ طائرة هليكوبتر . وكانت البحرية الاسرائيلية تتألف من ٣ مدمرات وفوقاطة مضادة للغواصات وغواصتين وسفینتي حراسة

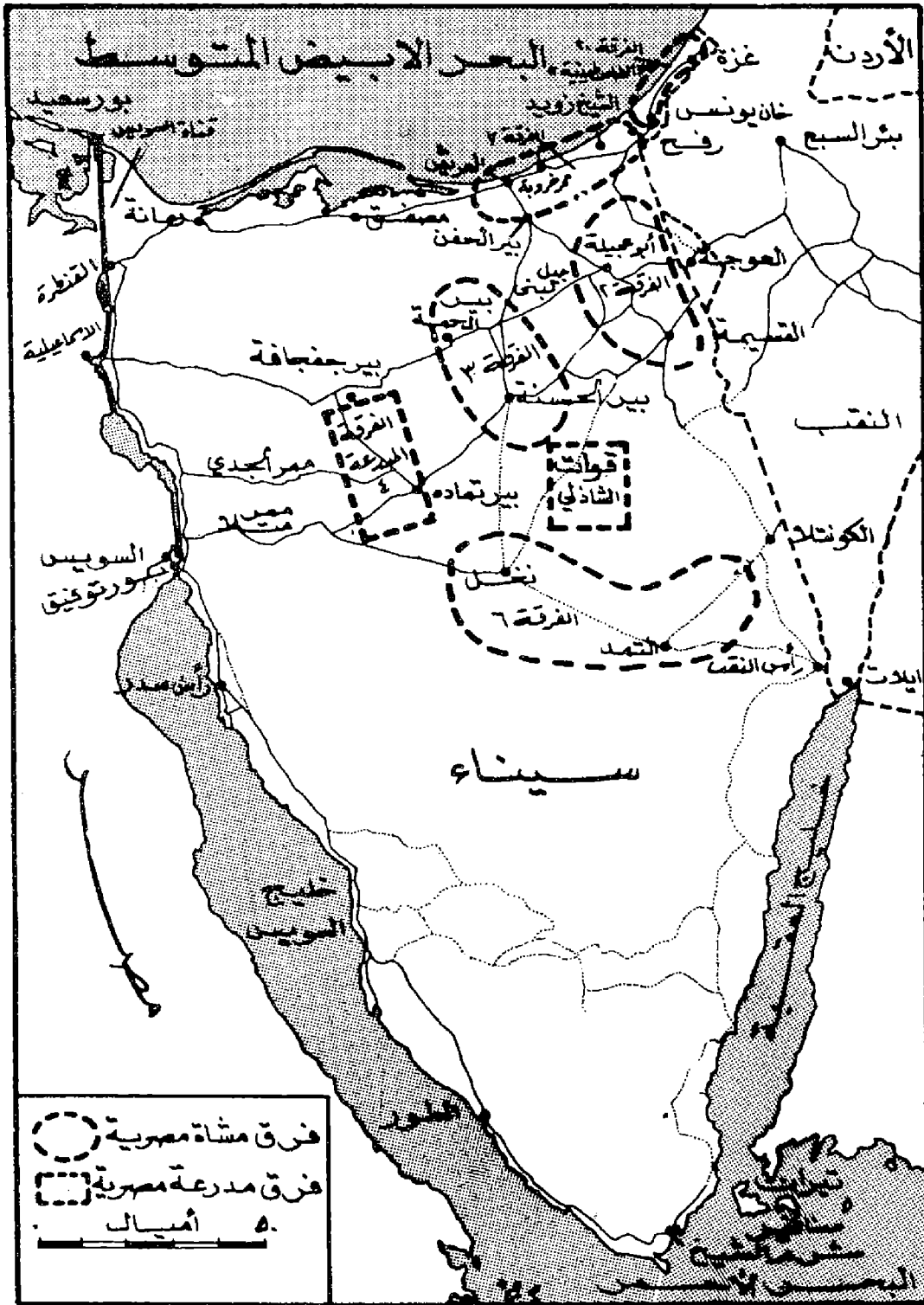

انتشار القوات المصرية البرية عشية حرب ١٩٧٦

٤ الوية مشاة محمولة وفوج مدرع ولواء مدفعية ، وكانت تسيطر على طرق الاقتراب المؤدية إلى جنوب صحراء النقب وميناء « ايلات » وتحمي طريق الاقتراب من « السويس » عبر « ممر متلا » .
٦ - والى الشمال الغربي من الفرقة السادسة كانت توجد مجموعة مدرعة تعرف بمجموعة « الشاذلي » المدرعة ، وتتألف من لواء مدرع ولواء مفاويز

٤ - فرقة المشاة الثالثة في قطاع « جبل لبنى - بير الحسنة » ، على المحور الاوسط في مؤخرة الفرقة الثانية ، وتتألف من ٣ الوية مشاة محمولة وفوج مدرع ولوائي مدفعية ، وكانت بمثابة خط دفاعي ثان على المحور الاوسط .
٥ - فرقة المشاة السادسة في قطاع « الكونتلا - الشد - نخل » ، على المحور الجنوبي ، وتتألف من

ساحليتين و ١٢ زورق طوربيد .
ولقد كانت القدرات التقنية والتكتيكية لاسلحة الطرفين ، سواء في الدبابات أو الطائرات ، متقاربة ومتوازنة في جملتها ، ولا تحقق لأي منهما بالنسبة للآخر تفوقاً تقنياً مطلقاً ، وإنما كان الامر يتوقف في نهاية الامر على كفاءة استخدام هذه الاسلحة والمعدات على المستوى التكتيكي والعملياتي وضمن خطة استراتيجية ملائمة ، ووفقاً لمدى ارتفاع مستوى التدريب والقيادة والخدمات الادارية والفنية المتاحة لكل طرف . وباختصار نستطيع القول أن جوهر التفوق العسكري الاسرائيلي في حرب ١٩٦٧ لم يكن كامناً في حجم ونوعية السلاح ، وإنما كان يرتكز في الاساس في عنصر المقدرة التنظيمية والقيادية التي استطاعت أن توظف عناصر القوة البشرية والوضع الجغرافي - الاستراتيجي والقوة المادية العسكرية والقيم المعنوية ضمن استراتيجية هجومية ، تعتمد على المفاجأة وحرب الحركة الخاطفة ، وتستفيد من حشد قواها في المكان والزمان الذي يحقق لها تفوقاً كبيراً في كل معركة على حدة في معظم الحالات .

أ - الحرب على الجبهة المصرية :

توزيع القوات المصرية : قبل ١٤ أيار (مايو) ١٩٦٧ كانت القوات المصرية في سيناء وقطاع غزة تتألف من الفرقة ٢٠ الفلسطينية (في قطاع غزة) وفرقة المشاة الثانية المصرية موزعة على طول الحدود المصرية - الفلسطينية . وعقب حشد القوات الضخم في سيناء أصبحت القوات المصرية على النحو التالي :

١ - الفرقة ٢٠ الفلسطينية (التابعة لجيش التحرير الفلسطيني) وكانت تتألف من لوائي مشاة وفوج مفاويز (صاعقة) تدعمها بعض بطاريات المدفعية عيار ٢٥ رطل والمدافع ٥٧ م/د ونحو كتيبة دبابات « شيرمان » .

٢ - فرقة المشاة السابعة في قطاع « رفح - العريش » وتتألف من ٤ ألوية مشاة (لواءان في رفح ولواء في ممر خروبة ولواء في بير الحفن) وفوج مدرع يضم نحو ١٠٠ دبابة « ت ٣٤ » و « ستالين ٣ » ومدافع « س يو ١٠٠ » موزع بين « رفح » و « الشيخ زويد » ، ولواء مدفعية متمركز أساساً في « رفح » .

٣ - فرقة المشاة الثانية في قطاع « ابو عجيلة - القسيمة » وتتألف من لوائي مشاة (احدهما في ابو عجيلة والثاني في القسيمة) وفوجين مدرعين (احدهما في ابو عجيلة والثاني في القسيمة) ولوائي مدفعية موزعين على النحو السابق .

ميكانيكي ولواء مدفعية ، وهي معدة للهجوم ، بالتعاون مع وحدات من الفرقة السادسة لقطع طريق « بئر السبع - ايلات » .

٧ - الفرقة المدرعة الرابعة في قطاع « بئر جفجافة - بئر تماده » ، وتتألف من لوائين مدرعين ولواء مشاة محمول ولواء مدفعية ، وتشكل خط دفاع ثالث في العمق العملياتي قرب ممرى « جفجافة » و « الجدي » وتعد أيضاً كاحتياطي استراتيجي . كما كان يوجد لواء « مغاورير » في « رمانه » و « بالوظه » على المحور الشمالي ، ولواء مشاة آخر في « جبل الطور » على الساحل الشرقي لخليج اللويس ، فضلاً عن قوة اخرى مؤلفة من كتيبي مشاة في « شرم الشيخ » حللتا محل وحدة المظليين التي امتت الموقع عند بدء اخلاء قوات الطوارئ الدولية .

ويبلغ العدد الاجمالي لهذه القوات نحو ٩٠ الف جندي لديهم حوالي ٩٥٠ دبابة ومدفع ذاتي الحركة وقناص للدبابات ونحو ١٠٠٠ مدفع ، فضلاً عن نحو ١٠٠٠ ناقلة جنود مدرعة . إلا أن أكثر من ثلث هؤلاء الجنود كانوا من قوات الاحتياط التي استدعت على عجل ولم يعاد تدريبها بصورة مرضية ، ثم جرى دمجها داخل التشكيلات العاملة الاصلية في عديد من الفرق ، مما أدى الى اضعاف القدرة القتالية لهذه الفرق الى حد كبير ، كما أن عديداً من قادة التشكيلات نقلوا اليها أو عينوا عليها قبيل نشوب القتال بوقت قصير ، مما جعلهم لا يعرفون حقيقة مستوى تشكيلاتهم القتالي ولا يعرفهم رجالها في الوقت نفسه .

وبالاضافة إلى ذلك كانت هناك نسبة لا تقل عن ٢٠٪ من مجموع الدبابات والقناصات غير صالحة للقتال عند بدء الهجوم الاسرائيلي ، وكذلك حوالي ٢٥٠ ناقلة جنود مدرعة ، ونحو ٢٥٪ من المدافع ، وذلك بسبب الاعطال الميكانيكية والفنية الناتجة عن كثرة الحركة وطول المسافات التي قطعها الوحدات خلال الفترة السابقة لنشوب القتال ، ولتقص قطع الغيار المترتب على اضطراب نظام الامداد والتموين والشؤون الادارية بصفة عامة نتيجة لسرعة وفجائية حشد القوات . وعموماً كان عديد من التشكيلات يعاني من نقص الوقود والمؤون والذخيرة واضطراب نظام الاتصالات والمواصلات نتيجة لسرعة التحرك ، وكثرة تنقلات التشكيلات من مكان الى آخر نتيجة للتعديلات العديدة التي كانت القيادة العامة تدخلها على الخطة الموضوعية . فثلا كانت مجموعة « الشاذلي » المدرعة موجودة قبل بدء الحرب بايام قليلة في منطقة « الشيخ زويد » كقوة ضاربة احتياطية في عمق

دفاعات الفرقة السابعة في رفع لتستخدم في الهجوم المعاكس بالقطاع الشمالي، ثم نقلت الى الجنوب بالقرب من « الكونتلا » لشن هجوم معاكس يقطع طريق « بئر السبع - ايلات » ، ولذلك كانت معظم دباباتها وآلياتها مرهقة، وبعضها معطل عند نشوب القتال . كما أدت كثرة التنقلات إلى عدم توفر الوقت أو الاهتمام الكافيين من قبل قادة وضباط التشكيلات لدراسة طبيعة الارض التي يقيمون فيها واحكام الرقابة والسيطرة على الاجنحة واجادة اعداد الاستحکامات اللازمة . هذا فضلاً عن سريان شعور كبير لديهم بأن العملية كلها ليست أكثر من مظاهر عسكرية ذات اهداف سياسية فحسب . ويعكس توزيع القوات المصرية على النحو المذكور آنفاً اضطراباً وعدم وضوح في الخطة الاستراتيجية العامة ، التي كان من المفترض فيها تحقيق القدرة على امتصاص الضربة الاولى وتقليل نتائجها إلى أقصى حد مستطاع ، ثم الانتقال الى هجوم مضاد فعال يزيل أي آثار للضربة الاسرائيلية الاولى، ويلحق خسائر كبيرة بالمهاجمين كافيّة لردعهم عن مواصلة العدوان والتوسع، والقبول بحدود ونتائج حرب ١٩٤٨ على أقل تقدير . ذلك لأن الخط الدفاعي الاول كان محتشداً بقوات كبيرة نسبياً لا تملك وسائل هجومية كافية ، وذلك بحكم مهمتها الاساسية هي الدفاع ، ولا تستطيع في الوقت نفسه حماية اجنحتها المهدة بالالتفاف بكفاءة وسرعة ، خاصة وانها ليست لديها احتياطات مدرعة قوية في عمق دفاعاتها قادرة على الحركة السريعة المضادة لحركات الالتفاف ، هذا فضلاً عن أن مواقعها الدفاعية المتقدمة لم تكن قوية بدرجة كافية للصدور في وجه هجمات المدرعات والمدفعية والطيران المكثفة (خاصة في « رفح » و « خان يونس » و « الكونتلا ») ، كما أنها كانت متباعدة عن بعضها بدرجة كبيرة تسهل على العدو تحقيق اختراق بالمدرعات الى العمق العملياتي، وقطع خطوط مواصلاتها وتطويق وتدمير كل موقع على حدة، دون أن يستطيع الموقع الآخر مسانده . وذلك مثلما كان حال مواقع الفرقة السابعة في « رفح » التي يفصلها نحو ٥٠ كلم عن مواقع الفرقة الثانية في « ابو عجيلة » ، ومواقع نصف الفرقة الثانية في « ام قطف » و « ابو عجيلة » التي كانت شبه معزولة عن مواقع النصف الثاني من الفرقة في « القسيمة »، حيث كانت توجد قيادة الفرقة نفسها .

بالاضافة الى أن القسم الرئيسي من القوات المدرعة ، الذي كان موزعاً على مجموعة « الشاذلي »

والفرقة المدرعة الرابعة ، كان محتشداً في مواقع بعيدة للغاية عن القطاع الرئيسي للعمليات الذي حدثت فيه القوات الاسرائيلية الاساسية في المنطقة الممتدة بين « ابو عجيلة » و « رفح » ، ومن ثم كان تحريك هذه المدرعات لتشن هجمات مضادة فعالة يتطلب وقتاً طويلاً نسبياً، ويفترض وجود حماية جوية قوية . وكان الاعتماد على قوة فرقة المشاة الميكانيكية الثالثة في « جبل لبنى » و « بئر الحسة » وحدها في التصدي للاختراق المتوقع من جانب مدرعات ثلاث مجموعات ألوية اسرائيلية (مجموعات « تال » و « يوفه » و « شارون ») في القطاعين الشمالي والوسط البالغ عددها نحو ٧٠٠ دبابة ، لا يشكل حلاً ملائماً لمشكلة نقص القوى المدرعة في هذا القطاع، نظراً لعدم وجود أي تكافؤ في قوى الطرفين في هذه الحالة . والارجح أن توزيع القوات المصرية على النحو الذي تم به لم يكن يستند إلى توفر معلومات دقيقة عن حشود العدو ، والتي كانت تعكس بالضرورة نواياه الهجومية ، والاتجاهات الرئيسية المتوقعة ، التي لم تكن في المحور الجنوبي على الاطلاق .

وكان حشد لواء مدرع مع « الشاذلي » شمال غرب « الكونتلا »، ولواء مدرع آخر مع الفرقة السادسة في « الكونتلا » و « التمد » للقيام بضربة ثانوية تعزل « ايلات » عن « بئر السبع »، في الوقت الذي تدور فيه رحى المعركة الرئيسية في الشمال وتتواجد فيه الفرقة المدرعة الرابعة بعيداً عنها في « بئر جفجافة » و « بئر تماده » ، تخطيطاً لا يتخدم الدفاع لامتصاص الضربة الاسرائيلية الاولى، ولا يحقق أي امكانية عملية فعالة لتوجيه ضربة مضادة مؤثرة . ذلك لأن القيادة الاسرائيلية كانت تستطيع تجاهل مثل هذه الضربة الثانوية التي ستم على أقصى جناحها الجنوبي ، حتى لو أدت جدلاً إلى تطويق ايلات ، وتمضي قدماً في الضغط بقوة على مواقع « رفح » و « ابو عجيلة » لتفتح المحورين الشمالي والوسط على مصراعها بسرعة ، وقبل أن تتدخل قوات الفرقة المدرعة الرابعة ، لتزحف في اقتراب غير مباشر ضد قوات المحور الجنوبي، وتقطع طرق مواصلاتها عند مدخل ممرى « الجدي » و « متلا »، بعد تدمير الفرقة المدرعة الرابعة عند « بئر جفجافة » و « بئر تماده » . اجراءات الخداع الاسرائيلية : اتخذت القيادة الاسرائيلية عدة اجراءات قبيل شن هجومها المفاجيء يوم ٥ حزيران (يونيو) ١٩٦٧ . وكان أهم هذه الاجراءات : ١ - دعوة الاحتياط بصورة تدريجية سرية خلال الاسابيع الثلاثة قبل بداية الحرب ، ٢ - منح الاجازات إلى الجنود قبل الحرب بأيام

منطقة بور سعيد أو مصب النيل وتوجه نحو الجنوب لمهاجمتها . وكانت التعليمات قد صدرت الى طياري الموجة الأولى بالصمت اللاسلكي وبالعودة الى قواعدهم في حالة اكتشاف هجومهم قبل أوانه ، نظراً لأن نجاح العملية بكاملها يعتمد على تحقيق المباغتة . واعطيت لطياي هذه الموجة الأوامر بالعودة لمجرد سماع كلمة السر (محكري حاكموم) أي ليقف كل في محله . وقد استخدمت القوات الجوية الاسرائيلية في تدميرها للمطارات العربية نوعاً جديداً من القنابل لم يستخدم من قبل «Concrete Digger Bomb» المصممة بصورة خاصة لتدمير مهابط الطائرات والتحصينات البيوتية . وزعت اسرائيل انها هي التي صممت هذه القنابل ، ولكن الواقع انها قنابل افرنسية الصنع صممتها شركة (ماترا) لتسليح طائرات الميراج والفوتور ، وتزن القنبلة ٣٦٥ رطلا ، وتطلقها الطائرة من ارتفاع ٢٠٠ قدم، وهي تظير بسرعة تقل عن سبائة ميل . وتمتاز في انها تحتوي على صاروخ مرجع (Booster) ينطلق تلقائياً فور اطلاق الطائرة للقنبلة فوق المدرج، فيكون له تأثير معاكس يحول دون اندفاع القنبلة باتجاه محرك سير الطائرة ويساعد على هبوطها رأسياً على المدرج . وقيل أن تصل هذه القنبلة الى الأرض ينطلق منها صاروخ ثان فيزودها بقوة اندفاعية تقرب من سرعة الصوت وهو الأمر الذي يساعد على اختراق أرض المدرج المصنوع من البيتون المسلح الى مسافة تقرب من أربعة أمتار ونصف . وبعد اختراقها المدرج تنفجر بواسطة صمامة توقيت ، ويمكن تنظيم الصمامة بحيث تنفجر آتياً أو بعد وقت معين ، وهو الأمر الذي يزيد في صعوبة تصليح المدرج . وقد ساعد هذا النوع من القنابل الطيارين الاسرائيليين على قذف قنابلهم من ارتفاع منخفض جداً دون التعرض لخطر الاصابة بشظايا القنابل عند انفجارها . ولم تستخدم هذه القنابل الا في الهجوم على المطارات التسعة سابقة الذكر . أما في الهجوم على المطارات الأخرى فقد استخدمت الطائرات الاسرائيلية القنابل العادية ، وكان المطار الوحيد الذي لم يقصف العدو مدرجه هو مطار العريش . وقد أبقاه العدو سالماً حتى يستطيع استخدامه كقاعدة تموين متقدمة وكطار لهبوط طائراته . وقد بدأت القوات الاسرائيلية في استخدام مطار العريش بفاعلية اعتباراً من مساء يوم ٦ حزيران (يونيو) . وتميز هجوم الطائرات الاسرائيلية بالتنظيم الجيد في دقة توقيتاته ، وبما أن ساعة (س) لبدء الهجوم هي ٨,٤٥ ، ونظراً لأن رحلة الذهاب بين المطارات (الأهداف) وبين

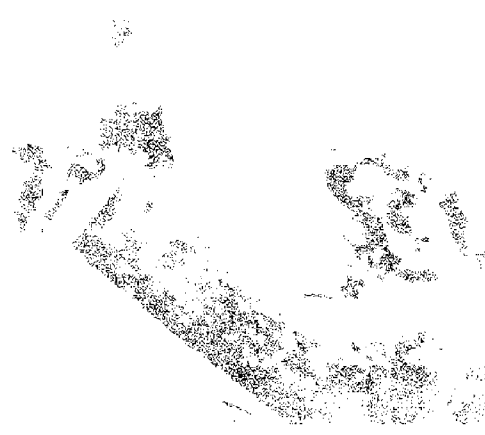

طائرتان مصريتان مدمرتان على المدرج

جداً بلغ أحياناً ثلاثين قدماً فوق مستوى البحر أو الأرض (عشرة أمتار تقريباً)، وذلك حتى تبقى تحت مستوى رصد اجهزة الرادار العربية ، (وغير العربية ايضاً. فقد كانت محطات الرادار الأمريكية والروسية والبريطانية في شرق البحر الأبيض المتوسط وكلها كانت تعمل بيقظة تامة ورصد مستمر وبأقصى فاعلية) . كان لجمهورية مصر العربية في شبه جزيرة سيناء وحدها ستة عشر محطة رادار . لكن اسرائيل لم تهاجم جميع هذه المحطات في بداية الأمر ، بل هاجمت اثنتين منها فقط وهما محطة الحسنة وطلعة البدن . وخصصت القيادة الجوية الاسرائيلية لكل رف من طائراتها فترة سيع دقائق للبقاء فوق الهدف، وهي تكفي لثلاث أو أربع جولات هجومية ، احداها لقصف المدرج بالقنابل واثنين أو ثلاث لتخريب الطائرات المصرية بنيران المدافع أو لتدمير ملاجئ الطائرات ومراكز السيطرة والمرافق الأخرى بالصواريخ . وخصص لكل رف ثلاث دقائق احتياطية ، بهدف التعويض عن أخطاء الملاحه أو للقيام بجولة اضافية فوق الهدف عند الحاجة . وكانت الطائرات تقصف مدارج المطارات أولاً لمنع الطائرات المصرية من الطيران، ثم تصلي الطائرات الجائئة على الأرض بنيران مدافعها . وكانت الطائرات الاسرائيلية جميعها تقترب نحو أهدافها عن طريق البحر الأبيض المتوسط ، فكانت تتجه بعد اقلاعها نحو الغرب محاذية ساحل سيناء وعلى بعد خمسين كيلومتراً منه تقريباً . وتم استخدام ستة زوارق بحرية لتوجيه الطائرات . وكانت هذه الزوارق قد اخذت مواقعها المحددة لها في عرض البحر منذ صباح يوم ٥ حزيران (يونيو) . فاذا كانت اهداف الطائرات الاسرائيلية مطارات سيناء ، استدارت الطائرات جنوباً قرب العريش لمهاجمتها ، اما اذا كانت أهدافها مطارات القناة أو دلتا النيل فانها تستدير فوق

قليلة ودعوة الصحفيين الاجانب لمشاهدة هؤلاء الجنود وهم يستحمون على شواطئ البحر ، ٣ - وقف الاستطلاع الجوي قبل الحرب بخمسة أيام ، ٤ - ارسال تشكيلات قوية من الطائرات قبل الحرب باتجاه خليج العقبة وجنوب سيناء لحمل المصريين على الاعتقاد بأن الهجوم سيتم من ذلك الاتجاه ، ٥ - التركيز في الاذاعات ووسائل الاعلام الاسرائيلية على لجوء اسرائيل الى المحافل الدولية ، وهيئة الأمم المتحدة والقوة البحرية التي أذيع عن تشكيلها لفتح مضائق تيران من قبل اميركا وانكلترا ، وفاء لالتزاماتها بتأمين الملاحة الاسرائيلية ، ٦ - اتقان أعمال الاخفاء والتعمية للقوات والتشكيلات في مواقع الهجوم . وبذلك استطاعت اسرائيل تحقيق المباغتة والامسك بالمبادأة .

العمليات الجوية على الجبهة المصرية : بدأت القوات الجوية الاسرائيلية في الساعة ٨,٤٥ (بتوقيت القاهرة) من صباح يوم الاثنين ٥ حزيران (يونيو) ١٩٦٧ هجوماً على القواعد الجوية لجمهورية مصر العربية . وفي الساعة ٩,٠٠ اعلنت اذاعة اسرائيل انها أصبحت في حالة حرب مع مصر . وكانت خطة الهجوم الاسرائيلية تحمل الاسم الرمزي (حركة الحمامة) أما اصطلاح بداية الهجوم الجوي فهو الاسم الرمزي (كولوب) . وبموجب خطة (حركة الحمامة) أطلقت اسرائيل جميع طائراتها المقاتلة ضد القواعد الجوية والطائرات المصرية بحيث لم تحتفظ الا باثني عشرة طائرة (ثمانية طائرات كظلة لحماية سماء اسرائيل، وأربعة طائرات على الأرض لمهاجمة الطوارىء). وقد شل الهجوم الاسرائيلي ٩ مطارات رئيسية هي (العريش ، جبل لبنى ، بير جفجافة ، بير تماده - وكلها في سيناء ، وكذلك أبو صوير ، وكبريت وفايد ومطار غرب القاهرة وبيي سويف وكلها غرب القناة). وخصص لمهاجمة كل مطار رف مؤلف من أربع طائرات كانت تظير بأزواج . وقد أقلعت هذه الطائرات من عدة مطارات تقع جوار تل أبيب وفي أوقات متباينة ليتسنى لها الوصول الى اهدافها في وقت واحد . وشن الطيران الاسرائيلي هجومه الجوي على المطارات المصرية بموجات متعاقبة بين كل موجة وأخرى عشرة دقائق . فبينما كانت طائرات الموجة الأولى تهاجم أهدافها كانت الموجة الثانية في طريقها الى اهدافها ، والموجة الثالثة قد بدأت في الاقتلاع وهكذا ... وقد استمرت موجات طائرات اسرائيل في الهجوم على المطارات المصرية دون انقطاع من الساعة ٨,٤٥ حتى الساعة ١١,٣٥ . وحلقت الطائرات المغيرة على ارتفاع منخفض

واستمرت نحو ثمانين دقيقة أخرى، أي حتى الساعة ١١،٤٥. كما هاجمت الطائرات الاسرائيلية عند الظهر مطار انشاص وبليس، وفي الساعة ١٢،١٥ مطار الفردقة على ساحل البحر الاحمر، وفي الساعة ١٢،٣٠ مطار الاقصر في صعيد مصر. وأخيراً انتهت عمليات الهجوم كلها في الساعة ١٢،٣٠. وفي ساعات بعد الظهر هاجمت الطائرات الاسرائيلية مطار القاهرة الدولي ومطار رأس باناس بالبحر الاحمر. وكانت خسائر القوات الجوية المصرية حتى نهاية اليوم الثاني ٢٦٤ طائرة قتال و ٣٢ طائرة نقل و ٩ طائرات هليكوبتر. وكانت الخسائر حتى نهاية الحرب ٣٣٨ طائرة، يقابل ذلك في الجانب الاسرائيلي ١٩ طائرة قتال و ١١ طائرة نقل. وفي نهاية الحرب كانت خسائر اسرائيل في سلاحها الجوي ٢٦ طائرة قتال و ١١ طائرة نقل. وبذلك يمكن القول أن سلاح الجو الاسرائيلي استطاع وضع سلاح الجو المصري خارج المعركة منذ الساعات الأولى لبداية القتال بخسارة تكاد لا تذكر، بفضل المباغنة والمحافظة على المبادرة، وبفضل التنظيم الجيد لعمليات الهجوم ولأعمال الصيانة والتنموين. ومقابل ذلك كان الاهمال والمبالاة وضعف الاستعدادات في الجانب المصري من الاسباب التي ساعدت على نجاح المباغنة. كما كانت المعلومات الدقيقة التي توفرت للقيادة الاسرائيلية عن القواعد الجوية المصرية وعن قادة هذا السلاح عاملاً حاسماً في تحقيق المباغنة. ويظهر ذلك بصورة واضحة من خلال تحديد ساعة الهجوم (س). في هذه الساعة تكون القوات الجوية المصرية اعتادت أن تكون في أوج يقظتها وفاعليتها قبل هذه الساعة من كل يوم، ولقد افترض العدو بأن القيادة الجوية المصرية تخصص عدة رفوف من طائرات ميغ ٢١ في وضع الانتظار عند نهاية المدرج وهي جاهزة للانطلاق بعد اذار خمس دقائق اعتباراً من فجر كل يوم. كما افترض بأن الطيران المصري يدفع دورية أو دوريتين من طائرات ميغ ٢١ لتتحلق في الجو في ذلك الوقت أيضاً لأنه أكثر اوقات النهار احتمالاً للهجوم الجوي. وقد قدر العدو أن درجة الاستعداد هذه لا يمكن أن تستمر طويلاً، فان لم يقع هجوم جوي خلال ساعتين أو ثلاث ساعات بعد الفجر فن المحتمل أن تخفف القيادة الجوية المصرية تدابير الاستعداد، وتغلق بعض محطات الرادار العربية أجهزتها، ومن ثم تبدأ القوة الجوية المصرية في تخفيف تدابير اليقظة نسبياً اعتباراً من الساعة ٨،٣٠ صباحاً.

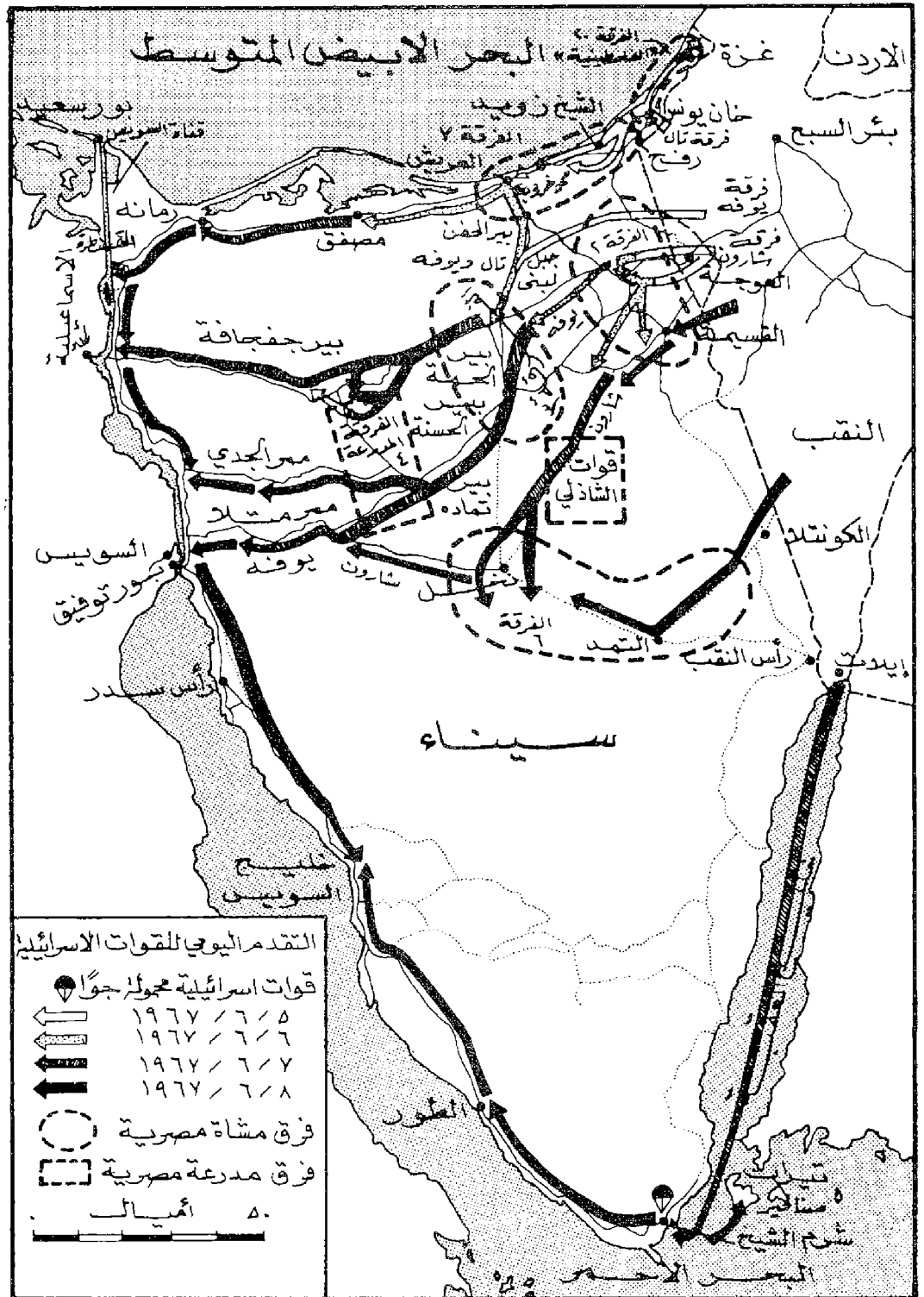

الهجوم الإسرائيلي في الجبهة الشرقية

الاسرائيلية ان جماعات الصيانة الاسرائيلية استطاعت انجاز ذلك كله خلال فترة سبعة دقائق ونصف في حين أن هذه العملية تتطلب في بقية جيوش العالم فترة نصف ساعة. وقد استمرت القوات الجوية الاسرائيلية الأولى مدة ثمانين دقيقة دون توقف (أي حتى الساعة ١٠،٠٥) ثم بعد فترة عشرة دقائق بدأت الضربة الجوية الثانية على المطارات نفسها

قواعد الانطلاق تتطلب ٢٢ دقيقة طيران، فقد بدأ انقلاع الموجة الأولى في الساعة ٨،٢٣، وبدأ الهجوم ٨،٤٥، وانتهى الساعة ٨،٥٢، لتصل الى قاعدتها الساعة ٩،١٢ (نظراً لأن رحلة العودة تستغرق مدة أقل من رحلة الذهاب)، حيث تبدأ مرحلة تفتيش الطائرات وتزويدها بالوقود والعتاد والأكسجين وأفلام الطائرات للتصوير وتحميل القنابل. وتدعي المصادر

خطة الهجوم البري الاسرائيلي في الجبهة المصرية : وضعت القيادة العسكرية الاسرائيلية خطتها العامة للعمليات البرية في سيناء وقطاع غزة على اساس انها لن تبدأ إلا بعد عودة طائرات الموحدة الاولى من الهجوم الجوي المفاجيء على المطارات المصرية، والتأكد المبدئي من نجاح الضربة الجوية .

وقد قامت الخطة العامة للعمليات البرية على اساس توجيه الضربة الرئيسية في المحور الشمالي ، وخرق الدفاعات في « ام كطف » و « ابو عجيلة » ، لفتح طريق المحور الاوسط ، وتأمين الجناح الجنوبي للهجوم الرئيسي في الشمال ، الذي سيتخذ شعبي تقدم ، واحدة اساسية على محور « خان يونس - رفح - العريش » والاخرى ثانوية عبر وادي « الحريضين » الواقع إلى الجنوب من « رفح » بنحو ٢٠ كلم في اتجاه « بير الحفن » للالتفاف حول « العريش » من الجنوب أو حول « أبو عجيلة » من الشمال . وبعد أن تحترق المواقع الامامية على الحدود ، أو ما نستطيع أن نسيه الخط الدفاعي الاول ، التي تتحكم في مداخل الطريقين الاساسيين في شمال ووسط سيناء المؤديين إلى « القنطرة » و « الاسماعيلية » يتم الاندفاع بسرعة ودون مرحلة توقف مؤقتة لاعادة التجميع والتنظيم نحو الممرات الاربعة المتحركة في طرق المواصلات . وبثقل الممرات تعزل بقية القوات المصرية التي لم يجر تحطيمها خلال معارك المرحلة الاولى، ويجري تدميرها أو اجبارها على الاستسلام اثناء محاولتها الانسحاب عبر الممرات نحو القناة ، خاصة عبر ممر « الجدي » و « متلا » .

اما الاستيلاء على « شرم الشيخ » و فتح الملاحة في « مضائق تيران » ، الذي كان المبرر والذريعة الاصلية لنشوب الحرب ، فقد ترك أمرها لعملية تكميلية صغيرة تقوم بها قوة من مشاة البحرية والمظليين بعد الانتهاء من العمليات الرئيسية في شمال ووسط « سيناء » (انظر شرم الشيخ ، معركة) ، ولكن اتخذت عدة تدابير لاشعار القيادة المصرية أن « شرم الشيخ » ستكون لها الأولوية في العمليات التعرضية وذلك عن طريق مضاعفة نسبة طلعات الاستطلاع الجوي فوقها بالنسبة للطلعات فوق « قطاع غزة » ، وبواسطة اعطاء انطباع مبالغ فيه عن قوة الحشد المدرع على المحور الجنوبي عند « الكونتلا » ، حيث حشد هناك في الحقيقة لواء مدرع واحد معزز بقوة اضافية (في مواجهة القوة المدرعة التي يقودها الشاذلي وفرقة المشاة السادسة) إلا أنه جرى حشد لواء آخر من الدبابات الهيكلية

على مقربة منه وبطريقة تمويه لم ترع فيها الدقة الكاملة حتى يبدو واضحاً في الصور الجوية لطائرات الاستطلاع المصرية .

وتركت مهمة الاستيلاء على قطاع غزة لعملية تكميلية اخرى تقوم بها قوة خاصة من المشاة والمظليين تعززهم كتيبة دبابات « أم اكس - ١٣ » وبعض دبابات « شيرمان » القديمة طراز « م - ٣ » غير المعدلة ، بعد أن يتم اقتحام دفاعات « خان يونس - رفح » في الضربة الرئيسية الاولى بالقطاع الشمالي .

وحشدت القيادة الاسرائيلية الجزء الرئيسي من قوات جيشها تجاه الجبهة المصرية لتنفيذ هذا المخطط (الذي ستسببه ضربة الطيران المفاجئة) والذي ضم ٧ ألوية مدرعة و ٣ - ٤ كتائب دبابات مستقلة ، وذلك من جملة ١١ لواء مدرع كانت لدى سلاح المدرعات الاسرائيلي وقتئذ ، و ٣ - ٤ ألوية مشاة ميكانيكية ولواء مظلي ميكانيكي ، وذلك من جملة ١٠ ألوية مشاة صف أول و ٣ ألوية مظليين كانت لدى الجيش الاسرائيلي عشية الحرب . هذا فضلا عن ما يوازي قوة ٦ ألوية مدفعية (مخلاف المدفعية ذاتية الحركة الموجودة مع الألوية المدرعة) من جملة حوالي ١٢ لواء مدفعية كانت لدى الجيش الاسرائيلي . وبالإضافة الى ذلك كانت هناك ٣ ألوية مشاة صف ثان تقوم بمهام الدفاع عن مستعمرات الجنوب وحماية طرف المواصلات من جملة ١٤ لواء مشاة صف ثان (من القوات الاحتياطية) كان موجوداً عند اتمام التعبئة العامة .

وبلغت جملة هذه القوات نحو ٦٥ ألف جندي لديهم حوالي ٩٠٠ دبابة . واخضعت هذه القوات لقائد المنطقة الجنوبية العميد « يشعيا هو جافيش » ، الذي قام بتوزيع قواته في شكل ٣ مجموعات قتالية لها قوة الفرقة المبريطة عليها بالبرية اسم « Ugdá » ، وهي تشكيلات متباينة الحجم



المشير عامر مع قائد وضباط الجبهة الشرقية

والتشكيل وفقاً لطبيعة مهمة كل مجموعة ، وكانت كل منها ذات اكتفاء ذاتي من وحدات المهندسين والخدمات الطبية والاشارة ووحدات الشؤون الادارية (التي كانت تضم شاحنات تحمل امداد وتعمير يكفي للقوات المقاتلة لمدة ثلاثة أيام بخلاف الكميات المخزونة في القاعدة الادارية للمجموعة) . وقد سميت كل مجموعة من المجموعات الثلاث باسم قائدها كما هي عادة الجيش الاسرائيلي ، وكانت مشكلة على النحو التالي :

١ - مجموعة « تال » : وكانت مؤلفة من افضل ألوية الجيش الاسرائيلي ، وتضم : اللواتين المدرعين السابع والثالث ، ولواء مظليين ميكانيكي (باستثناء كتيبة) ، ولواء مشاة ميكانيكي ، وتدعمها ٥ كتائب مدفعية وكتيبة مهندسين، فضلا عن كتيبة دبابات مستقلة لدعم وحدات المظليين الميكانيكية ، وكتيبة دبابات اخرى لدعم لواء المشاة الذي سيهاجم قطاع غزة ، وتقدر قوة مجموعة « تال » بنحو ٣٠٠ دبابة و ١٠٠ عربة مدرعة نصف مجنزرة ونحو ٦٠ مدفعاً .

وكانت مهمة هذه المجموعة خلال المرحلة الاولى من العمليات (وهي مرحلة اختراق خط الدفاع الاول عند الحدود) خرق دفاعات كل من الفرقة الفلسطينية العشرين في « خان يونس » والفرقة المصرية السابعة في « رفح » ، ثم الاندفاع بعد ذلك ، لتحقيق اهداف المرحلة الثانية ، نحو العمق العملياتي للفرقة في « العريش » من خلال اختراق مواقع « الشيخ زويد » و « ممر خروبة » التي تشكل امتداداً في العمق للفرقة المصرية السابعة ، وذلك كجزء من اهداف المرحلة الثانية من العمليات ، وهي اختراق خط الدفاع الثاني بسرعة قبل أن تتوفر الفرصة والوقت الكافي للقيادة المصرية كي تعيد توزيع قواتها فيه وتدفع اليه باحتياطياتها المدرعة والميكانيكية بعد أن تفيق من أثر الضربة الاولى. وبعد ذلك كان على قوة « تال » ان تنقسم الى قسمين: احدهما ثانوي يواصل الزحف على المحور الشمالي صوب « رمانه » و « القنطرة » ، والآخر رئيسي يزحف جنوباً نحو « بير الحفن » ثم « جبل لبنى » ليشارك مجموعة « يوفه » في تدمير الفرقة الثالثة، ثم يزحف على المحور الاوسط تجاه « بير جفجافة » ليدمر الفرقة المدرعة الرابعة، وبذلك ينهي مهام المرحلة الثالثة ، ويواصل الزحف بعد ذلك نحو القناة في مواجهة الاسماعيلية .

٢ - مجموعة « شارون » : وكانت مؤلفة من لواء مدرع ، ولواء مشاة ، وكتيبة مظليين (هي

الكتيبة الثالثة من اللواء المظلي الموجود ضمن قوات جافيش)، ومجموعة خاصة تضم كتيبة دبابات ووحدة استطلاع ووحدة مشاة ميكانيكية، و ٦ كتائب مدفعية، و وحدات مهندسين اقتحام. وتقدر قوة «شارون» بنحو ٢٠٠ دبابة و ١٠٠٠ عربة مدرعة نصف مجنزرة و ١٠٠٠ مدفع.

وكانت مهمة هذه القوة خلال المرحلة الاولى من العمليات هي اختراق دفاعات «أم قطف- أبو عجيلة» التي تدافع عنها فرقة المشاة الثانية بجوالي نصف قوتها، وفي الوقت نفسه يجري تثبيت النصف الآخر من الفرقة في دفاعات «القسمة» بواسطة لواء مدرع مستقل، إلى أن تنهي مجموعة «شارون» مهمة المرحلة الاولى وتقوم بعد ذلك في المرحلة الثانية، بمهاجمة دفاعات «القسمة» من الشمال الغربي. وبعد تصفية هذه الدفاعات تندفع الوحدات المدرعة والميكانيكية من هذه القوة بسرعة نحو «نخل» على المحور الجنوبي لتقييم كيناً هناك لقوات «مجموعة الشاذلي» وفرقة المشاة السادسة أثناء انسحابها المتوقع نحو «ممر متلا»، وبهذا تم هذه القوة مهامها في المرحلة الثالثة من العمليات، ثم تشارك بعد ذلك في عمليات المطاردة الاخيرة نحو قناة السويس عبر ممر «متلا» و «الجلدي» مع قوات مجموعة «يوفه»، وبذلك ينتهي دورها في المرحلة الرابعة والاخيرة من العمليات في سيناء.

عربات مدرعة إسرائيلية تتقدم في سيناء.

٣ - مجموعة «يوفه»: وكانت مؤلفة من لواتين مدرعين فقط، بدون وحدات مشاة أو مدفعية. مقطورة (كان بكل لواء كتيبة من المشاة الميكانيكية ومدفعية ذاتية الحركة، ومعظمها من النوع الفرنسي عيار ١٠٥ مم المحمل على هيكل دبابة «ام اكس-١٣»). ولقد حشد لواء من هذه المجموعة في المنطقة الواقعة بين «رفح» و «أبو عجيلة» على مسافة نحو ٣٠ كيلومتراً الى الجنوب من مواقع «رفح» الدفاعية للقيام بزحف عبر وادي «الحريصين»، الذي كان عبارة عن مجرى ماء جاف امتد بين كتبان الرمال غير الصالحة لسير الآليات، الممتدة من جنوب «رفح» حتى «أبو عجيلة»، وذلك لمهاجمة الموقع الدفاعي المصري في «بير الحفن»، في بداية المرحلة الثانية من العمليات التي تمقب اختراق مواقع «رفح» و «أبو عجيلة»، وصد الهجمات المعاكسة التي قد تحاول فرقة المشاة الثالثة القيام بها من منطقة «جبل لبي» ضد قوات «تال» من الجنوب أو قوات «شارون» من الغرب. وكانت القيادة الاسرائيلية أثناء احتلالها سيناء عام ١٩٥٦ قد أرسلت جماعة استطلاع لدراسة طبيعة ارض هذا الوادي وتأكدت من امكانية اجتيازه بعربات نصف مجنزرة بشيء من الصعوبة.

أما اللواء المدرع الثاني التابع لمجموعة «يوفه» فقد حشد في مؤخرة «مجموعة شارون» وتقرر أن

يبقى هناك حتى يتم اختراق دفاعات «أم قطف- أبو عجيلة»، ثم يندفع عبر هذه القوات ويلتقي باللواء الاول الزاحف من اتجاه «بير الحفن» عند «جبل لبي» ليستكتمل تصفية الفرقة الثالثة، أي الخط الدفاعي الثاني، ثم يزحف صوب «بير الحنة» ليتقدما من هناك نحو «بير تمادا» و «ممر متلا» للمشاركة في تصفية الفرقة المدرعة الرابعة والقوات المنسحبة عبر «ممر متلا»، وبذلك ينهيا مهام المرحلة الثالثة من العمليات، وتزحف القوة بعد ذلك عبر ممر «الجلدي» و «متلا» نحو قناة السويس في قطاعها الجنوبي، وبذلك ينهيا مهام المرحلة الرابعة والاخيرة من العمليات. وقدرت «مجموعة يوفه» هذه بنحو ٢٠٠ دبابة، و ١٠٠٠ عربة مدرعة نصف مجنزرة.

وبالاضافة الى هذه المجموعات الرئيسية الثلاث التي ستركز ضرباتها الاولى على المحورين الشمالي والاسط، ثم تطوق المحور الجنوبي بمناورة اقتراب غير مباشر تستهدف القضاء على القوة الرئيسية المصرية هناك عن طريق قطع خطوط مواصلاتها وغلق طرق انسحابها، كان هناك لواء مدرع مستقل حشد امام «القسمة». وكانت مهمته المناورة دون التورط في قتال فعلي، وذلك لتثبيت قوات النصف الثاني من فرقة المشاة الثانية أثناء الهجوم على النصف الاول من الفرقة في «أبو عجيلة». كما كان هناك لواء مستقل مدعم حشد أمام «الكونتلا» لمشاغلة قوة «الشاذلي» المدرعة وفرقة المشاة السادسة الموجودة هناك إلى أن تصل قوات «شارون» إلى مؤخرتها عند «نخل»، ثم يقوم بمطاردة هذه القوات أثناء انسحابها عبر طريق «الكونتلا-التمد-نخل». وحشدت كتيبة مشاة معززة ببعض الوحدات الصحيرية الاخرى في «ايلات» لحمايتها أثناء العمليات الهجومية التي تجري بعيداً عنها. كما حشد لواء مشاة وكتيبة مظليين وكتيبة دبابات «ام اكس-١٣» ووحدات مدفعية في مواجهة «قطاع غزة» (بخلاف قوات الدفاع المحلي الموجودة داخل المستعمرات الاثني عشرة القائمة هناك)، وذلك لمهاجمته خلال المرحلة الثانية من العمليات عقب اختراق دفاعات «خان يونس» بواسطة قوات مجموعة «تال».

سير العمليات بالقطاع الشمالي: اختترقت مجموعة ألوية «تال» المحور الشمالي في «خان يونس» و «رفح» وفقاً للخطة الموضوعة تقريباً (انظر رفح، معركة). ثم قامت كتيبة مدرعة من اللواء السابع المدرع (كانت تضم ١٧ دبابة «ستوربون» و ٢ «باتون») بالتقدم من منطقة «الشيخ زويد»



نحو «مر خروبة» ، حيث كان يوجد لواء مشاة مصري من قوات الاحتياطي ، واقتحمت الممر في حوالي الساعة ٢,٣٠ من بعد ظهر يوم ٦/٥ وهي تسير على الطريق المعبد بالاسفلت بأقصى سرعة وتطلق دباباتها النار على المواقع الدفاعية . وقد وصلت بالقليل إلى مشارف «العريش» في حوالي الرابعة والنصف، وتوقفت بعيداً عنها نظراً لأنها كانت في حاجة إلى امداد بالذخيرة والوقود واصلاح الاعطاب التي لحقت بها ، على حين أن المدافعين عن الممر اعدوا اغلاق الطريق مرة اخرى وعزلوا الكتيبة المذكورة عن بقية وحدات اللواء ، التي توقفت على مقربة من مدخله الشرقي . وبعد ساعتين من اقتحام الكتيبة المدرعة المذكورة لممر خروبه وصل «غونين» ، قائد اللواء المدرع السابع ، إلى مقربة من الممر وأمر كتيبة دبابات «الباتون» التابعة له، والتي سبق لها أن اقتحمت دفاعات القطاع الشمالي في «رفع» ، بمهاجمة دفاعات الممر من جهة اليسار اثناء مشاغلها بالنيران من المواجهة ، إلا أن الهجوم فشل ودمرت بعض الدبابات بنيران المدافع م/د وتعطلت بعضها بواسطة الانغام وقتل قائد الكتيبة وجرح ثلاثة قادة سرايا . وبعد تمهيد مركز من نيران المدفعية وطائرات «فوغا ماجستر» اندفعت سرية دبابات «باتون» اخرى (كانت تقاتل في القطاع الجنوبي لدفاعات رفع) بأقصى سرعة على الطريق وسط الممر وهي تطلق النار بغزارة ، ثم توقفت بعض دباباتها على يسار الطريق داخل الممر بنحو ٢ كلم، واخذت تطلق النار على مواقع المدافع المصرية من الخلف، ثم تابعت المسير مع بقية السرية إلى خارج الممر والتحقت بكتيبة «السنثوريون» . وعندما وصلت السرية المذكورة إلى خارج الممر لم يكن لديها سوى ٧ دبابات كلها مصابة اصابات مختلفة . واثراً ذلك حاول «غونين» اجتياز الممر مع مجموعته القيادية وبعض الدبابات على أن تتبعه ارتال الامداد والتموين ، إلا أنه اضطر الى التراجع لموقعه السابق بعد أن اطلق عليه المدافعون نيراناً حامية بعد أن اعدوا تنظيم انفسهم للمرة الثانية . وقد حاول «تال» أن يدفع باللواء المدرع الآخر الذي لديه للزحف عبر الكثبان الرملية جنوب الممر إلا أن نعومة الرمال حالت دون ذلك . وفي نهاية الامر نظم «غونين» هجوماً تم في منتصف الليل بواسطة كتيبة المشاة الميكانيكية التابعة له تساندها المدفعية برمي تمهيدي وقنابل مضيقية ، وبعد قتال عنيف استمر ٤ ساعات امكن للقوة الاسرائيلية أن تظهر المواقع الدفاعية في «مر خروبة» ، وبقية

فيها لضمان عدم اغلاقه مرة اخرى . وبدأت ارتال التموين تجتاز الممر وتصل إلى الدبابات الممزولة في غرب الممر عند مشارف «العريش» . وفي حوالي الساعة السابعة من صباح يوم ٦/٦ استولت الدبابات المذكورة على مطار العريش بعد معركة قصيرة مع بعض الدبابات والمدافع م/ط الموجودة حوله . وهكذا امكن لمجموعة ألوية «تال» أن تصل إلى عمق نحو ٦٠ كلم خلال نحو ٢٤ ساعة فقط ، وانفتح لها طريق التقدم على المحور الشمالي نحو «رمانه» و «بالوظه» و «المنطرة شرق» ، وايضاً نحو المحور الاوسط عبر الطريق العرضي الممتد من العريش إلى كل من «أبو عجيلة» و «جبل لبنى» ، ولكن ذلك كان يتطلب اختراق دفاعات «بير الحفن» التي كانت تشبك معها من الجنوب وقتند وحدات من اللواء المدرع التابع لمجموعة ألوية «يوفه» الذي زحف عبر وادي «الحريضين» خلال اليوم السابق وقطع الطريق المذكور واعترض تقدم وحدات فرقة المشاة الميكانيكية الثالثة من «جبل النبي» إلى «العريش» . هذا وقد تم احتلال قطاع غزة خلال هذه الاثناء بعد قتال عنيف في «خان يونس» وقصف مدفعي في غزة (انظر غزة ، معارك) .

عمليات مجموعة «يوفه» : حشد العميد «ابراهيم يوفه» فرقته في منطقة العوجة بالقرب من فرقة «شارون» ، ووضع خطته على اساس قيام أحد لوائيه بسير اقتراب عبر «وادي الحريضين» الواقع إلى الشمال من «أم قطف» و «أبو عجيلة» وسط بحر الرمال المتدحرج حتى الساحل الشمالي عند «العريش» و «مر خروبة» ، وهو عبارة عن مجرى جاف يمتد بين كثبان الرمال وغير صالح لسير الآليات بحشود كبيرة ، وغير صالح لسير الدبابات وفقاً لتقديرات القيادة المصرية ، ولذلك لم يكن هناك سوى مفرزة استطلاع مصرية صغيرة في سيارات تابعة لسلاح الحدود عند مدخل الوادي ، وسرية مشاة تدعمها بعض المدافع المضادة للدبابات عند نهاية الوادي قرب طريق «أبو عجيلة - العريش» ، وكان على هذا اللواء المدرع أن يشاغل موقع «بير الحفن» من الجنوب إلى أن تهاجمه قوات «تال» من الشمال، ويصد في الوقت نفسه زحف أية قوات من الفرقة المصرية الثالثة تتقدم من ناحية «جبل لبنى» ، وذلك إلى أن تم فرقة شارون اختراق موقع «أم قطف - أبو عجيلة» ، فيقوم اللواء المدرع الآخر باجتياز طريق «العوجة - أبو عجيلة» ليلتقي باللواء الاول ويكملان معاً مهمة تدمير الفرقة الثالثة ثم يتقدمان جنوباً نحو «بير تمادا» .

وقد بدأ اللواء الاول زحفه عبر الحدود من منطقة العوجة في العاشرة (التاسعة بتوقيت اسرائيل) من صباح يوم ٥ حزيران (يونيو)، وتقدم على الطريق القديم الممتد من العوجة إلى رفع ، ثم انحرف غرباً داخل وادي الحريضين ، فانسحبت مفرزة الاستطلاع المصرية مسرعة ، ولكن اللواء واجه صعوبة جديدة في السير داخل الوادي ، وقد اشتبكت طلائع اللواء مع سرية المشاة المصرية التي كانت ترابط عند مخرج وادي الحريضين على مبعده نحو ١٦ كلم من طريق «العريش - أبو عجيلة» في حوالي الساعة الثالثة بعد الظهر . وبعد تبادل قصير للنيران انسحبت السرية المصرية ، ولم تستطع المدرعات الاسرائيلية مواصلة التقدم فوراً نظراً لصعوبة اجتياز الرمال الناعمة في المنطقة ، ولذلك لم تصل طلائع اللواء المدرع المذكور الذي كان يقوده العقيد «ايسكا» إلى الطريق إلا في حوالي السادسة مساء ، أي بعد ٩ ساعات من بدء تقدمه عند الحدود، قطع خلالها ٥٠ كلم فقط .

وكانت النقطة التي قطع اللواء المدرع الاسرائيلي فيها طريق «العريش - أبو عجيلة» تبعد نحو ١,٥ كلم عن تقاطع «بير الحفن» حيث يلتقي طريق «العريش - أبو عجيلة» بالطريق المؤدي إلى «جبل لبنى» . وقد تعرضت إحدى كتائب اللواء ، وكانت تضم ٢٤ دبابة سنثوريون ، لنيران مدفعية موقع «بير الحفن» وهي في طريقها لقطع الطريق المؤدي إلى «جبل لبنى» لاعتراض تقدم أي قوات فرقة المشاة المصرية الثالثة ، واشتبكت الكتيبة هناك مع موقع رادار مصري مقام فوق تل ، وتدافع عنه سرية مشاة مدعمة ببعض المدافع المضادة للطائرات ، وتمكنت من احتلاله بعد معركة عنيفة استمرت نحو ثلاثة ارباع الساعة ، ثم اتخذت لنفسها موقفاً على طريق جبل لبنى وهي تناور لتجنب قذائف مدفعية موقع «بير الحفن» التي كانت تبعد نحو ٢٧٠٠ متر . وعند هبوط الظلام توقف القصف المدفعي المصري ، وتقدمت كتيبة الدبابات الثانية وطلقت بالاولى تنبها بقية وحدات اللواء من المشاة الميكانيكية والمدفعية ذاتية الحركة .

ونظراً للصعوبات التي كانت لمجموعة «شارون» تواجهها في «أبو عجيلة» ، فقد طلب من «يوفه» أن يرسل كتيبة دبابات لتعاون كتيبة «السنثوريون» التي التفت إلى مؤخرة «أبو عجيلة» ، وتحركت كتيبة من لواء «ايسكا» نحو «أبو عجيلة» في الساعة الثانية عشرة مساء . وبعد ذلك بقليل لاحت على الطريق القادم من «جبل لبنى» أنوار قافلة

طويلة من الدبابات والعربات المدرعة المصرية ، فاطلقت عليها كتيبة الدبابات الاسرائيلية الكامنة قرب الطريق النار واصابت بعض دباباتها مستخدمة أضواءها الكاشفة التي سرعان ما اجتذبت إليها نيران الدبابات المصرية .

ودار اشتباك بالنيران طوال الليل بين الدبابات الاسرائيلية والمصرية ، التي فوجئت بوجود الاسرائيليين في هذا المكان ، ولذلك ترددت القوة المصرية في مهاجمة الكتيبة المدرعة الاسرائيلية لأنها كانت تجهل حقيقة قوتها ، واستدعى قائد اللواء المدرع الاسرائيلي كتيبته الثانية المتوجهة إلى « أبو عجيلة » خشية قيام المدرعات المصرية بهجوم عند الفجر ، خاصة وأنه كان يعتقد أنها تتألف من لوائين مدرعين تابعين للفرقة المدرعة الرابعة ، إلا أنه عندما بدأ ضوء النهار يكشف مواقع القوة المصرية اتضح أنها تتألف من نحو ٦٥ دبابة تسعة منها تشتعل فيها النيران (الاربع منها كانت المجموعة المدرعة التابعة لفرقة المشاة الثالثة) ، ومع ضوء النهار بدأت مدفعية موقع « بير الحفن » تصفها مرة أخرى ضد الدبابات الاسرائيلية ، كما تجدد الاشتباك بين الدبابات المصرية والاسرائيلية ، إلا أن موقع « بير الحفن » اضطر بعد ذلك لوقف الرمي المدفعية بسبب الهجوم عليه من الشمال بواسطة اللواء المدرع السابع التابع لمجموعة « تال » الذي استولى على « العريش » عند الفجر ، ثم استنجد « ايسكا » ، قائد اللواء المدرع الاسرائيلي المشتبك مع مدرعات الفرقة المصرية الثالثة ، بالطيران لتدمير المدرعات المصرية ، وقد ظهرت طائرات « الميستير » في سماء المعركة حوالي الساعة السادسة صباحاً ولكن المدافع المضادة للطائرات الموجودة مع المدرعات المصرية اتاحت لها دفاعاً جويًا جيداً ، واستطاعت أن تنقط طائرة « ميستير » .

وفي حوالي الحادية عشرة صباحاً ، انسحبت القوة المصرية نحو مواقعها الاصلية في « جبل لبنى » ، دون أن تحاول القوة الاسرائيلية مطاردتها لأنها كانت بحاجة إلى التزود بالوقود ، وفي هذا الوقت كان اللواء المدرع السابع التابع لمجموعة « تال » قد اقتحم دفاعات « بير الحفن » وانضم إلى لواء « ايسكا » عند مفترق طرق « جبل لبنى - أبو عجيلة » عند الظهر تقريباً ، وفي حوالي الساعة الخامسة من بعد الظهر وصل اللواء المدرعان إلى مشارف منطقة « جبل لبنى » حيث اصطدموا بمقاومة عنيفة من مجموعة مدرعة مصرية تضم دبابات « ت ٥٤ » ، « ٥٥ » وقانصات « س يو ١٠٠ » محتمية داخل حفر لا تظهر سوى مدافعها وقد أوقعت هذه المجموعة عدة

خسائر بالدبابات الاسرائيلية وأجبرتها على التراجع بعيداً عن مرمى نيرانها .

وبقيت المدرعات الاسرائيلية طوال ليلة ٥ - ٦ متوقفة عن التقدم ، وتزودت بالوقود خلال الليل وكانت الدبابات المصرية تطلق عليها النار من حين لآخر . وبعد ظهر اليوم الثاني للقتال (٦/٦/٦٧) علمت القيادة الاسرائيلية بصدور أمر الانسحاب العام الصادر من القيادة المصرية العليا ، ودفعها ذلك إلى الاسراع بدفع ألويتها المدرعة والميكانيكية على محاور سيناء ، خاصة المحور الاوسط والطرق المؤدية منه إلى المحور الجنوبي لتعلق ممرى « الجدي » و « متلا » في وجه القوات المنسحبة على المحور المذكور .

مرحلة المطاردة على المحورين الاوسط والشامي :

قبل أن تصل معلومات قرار الانسحاب المصري العام إلى القيادة الاسرائيلية ، كانت القوة الرئيسية لمجموعة « تال » لا تزال موجودة في « العريش » (باستثناء اللواء المدرع السابع الذي كان متوقفاً في منطقة جبل لبنى) ولديها اوامر بالبقاء هناك إلى أن يتضح موقف معركة « القدس » على الجبهة الاردنية التي كانت تثير بعض القلق لدى القيادة العليا الاسرائيلية ، ولكن بمجرد علم القيادة المذكورة بقرار الانسحاب المصري أصدرت اوامرها لمجموعة « تال » بأن تركز قواها لتزحف بسرعة على المحور الاوسط بهدف احتلال « بير جفجافة » ، للحيلولة دون امكان إقامة خط دفاعي مصري اخير في سيناء هناك وفي الممرات الموازية لها جنوباً (« الجدي » و « متلا ») وأن تدفع قوة ثانية على المحور الشمالي بهدف الوصول إلى « القنطرة » شرقاً . وقد تشكلت القوة المذكورة من وحدة الاستطلاع الخاصة باللواء المدرع السابع وسرية دبابات خفيفة و ٦ مدافع ذاتية الحركة . وقد تحركت هذه القوات من « العريش » في حوالي الساعة الحادية عشرة والنصف من مساء يوم ٥/٦ . وعند الفجر قام اللواء المدرع السابع واللواء المدرع الآخر التابع لمجموعة « يوفه » بمهاجمة الموقع الدفاعي المصري عند « جبل لبنى » في حركة كاشفة حول الجناحين ، بعد أن قدم لهما الطيران دعماً قريباً مكثفاً ، مما اضطر المدرعات المصرية إلى الانسحاب غرباً . وأثر ذلك اتجه لواء مجموعة « يوفه » نحو الجنوب الغربي للاستيلاء على « بير الحسة » ، على حين تقدم اللواء المدرع السابع على المحور الاوسط قاصداً مطار « بير الحمة » الذي يبعد نحو ٣٢ كلم إلى الغرب من « جبل لبنى » والذي كانت تدافع عنه قوة من فرقة المشاة الثالثة المشاة تدعمها بعض

الدبابات « ت - ٣٤ » وقانصات الدبابات « س يو - ١٠٠ » ، وعدد من المدافع ، وقبل أن تشتبك مع القوة المذكورة طلب قائد اللواء دعماً جويًا قريباً ترتب عليه تسهيل اقتحام الدبابات للمطار بعد معركة استغرقت نصف ساعة انسحبت بعدها القوة المصرية . وواصلت المدرعات الاسرائيلية بعد ذلك تقدمها على المحور الاوسط نحو « بير روض سالم » التي تبعد نحو ٤٠ كلم إلى الغرب من « بير الحمة » واستولت عليها بعد اشتباك قصير مع بعض الدبابات المصرية « ت - ٥٥ » ، وأثر ذلك تلقت المدرعات الاسرائيلية هناك وقود او ذخيرة اسقطت إليها بالمظلات لتواصل تقدمها السريع دون انتظار لقوافل سيارات الامداد والتموين .

وفي هذه الاثناء لحق بقيادة المجموعة عند « جبل لبنى » اللواء المدرع الآخر التابع لمجموعة « تال » ، والذي كان متورطاً في الكشبان الرملية إلى الجنوب من ممر خروبة ، فأصدر « تال » له أمراً بمتابعة التقدم نحو « بير جفجافة » ، على حين يقوم اللواء المدرع السابع بالتزود بالوقود ثم يزحف وراءه ليستكمل تطهير المواقع الدفاعية التي لم تصف مقاومتها .

واشتبك اللواء المدرع الاسرائيلي الزاحف نحو « بير جفجافة » بموقع رادار كان مقاماً على تل شمال الطريق قرب مطار « بير جفجافة » في الساعة الرابعة والنصف بعد الظهر (يوم ٦/٦/٦٧) ، ثم بدأت كتيبة مدرعة منه الالتفاف حول المواقع المصرية من الشمال ، على حين بقيت كتيبة مدرعة ثانية تهاجمها من المواجهة شمال الطريق ، وفي هذه الاثناء هاجمت طائرات « الميغ » المصرية الدبابات الاسرائيلية والحقت بها بعض الخسائر ، وكذلك الحقت بها الدبابات المصرية عدة خسائر أخرى ، وقد تصدت طائرات « سوبر ميستير » اسرائيلية للطائرات المصرية ولكنها قشلت في ذلك وسقطت منها واحدة في خلال الاشتباك مع الطائرات المصرية . وفي حوالي الساعة ٦ مساء اليوم نفسه كانت هناك قوة مدرعة وميكانيكية مصرية كبيرة من الفرقة المدرعة المصرية الرابعة تتقدم من منطقة « بير تماده » نحو الطريق الاوسط في طريقها للانسحاب الى الاسماعيلية ، متجنبة المرور بمفرق الطرق عند « بير جفجافة » الذي كانت تشرف عليه نيران كتيبة دبابات « أم اكس ١٣ » ، ولذلك امر « تال » عناصر اللواء المدرع السابع الموجودة معه بمهاجمة القوة المصرية المذكورة من جناحها الشرقي ، وأثر ذلك تقدمت هذه العناصر المؤلفة من كتيبة دبابات « باتون » وسرية من

«الستوريون» للقيام بهذا الهجوم ، ولكن معظم القوة المصرية كانت قد وصلت إلى الطريق الأوسط والأرض القريبة منه قبل أن تبدأ الدبابات الاسرائيلية في اطلاق النار ، ودارت معركة دبابات عنيفة بين الطرفين استمرت ساعتين حتى حل الغلام ، وكانت نتيجة المعركة متعادلة إذ تكبدت المدرعات الاسرائيلية خسائر ماثلة تقريباً للخسائر المصرية التي بلغت ١٢ دبابة «ت-٥٥» و ١٢ عربة مدرعة ناقلة جنود مصفحة ، كما تدخل الطيران المصري ايضاً خلال هذه المعركة ، وعند الفسق شنت المدرعات المصرية هجوماً معاكساً اجبر كتيبة «الباتون» على الانسحاب وإفساح المجال لحركة الآليات والمدرعات المصرية القادمة من «بير تماردا» .

وفي حوالي الساعة الرابعة صباحاً تعرضت كتيبة دبابات «ام اكس-١١» المرابطة على مقربة من مفرق طرق «بير جفجافة - بير تماردا» لهجوم مدرع معاكس قامت به قوة من الدبابات «ت-٥٥» (المزودة بأجهزة رؤية ليلية) ، أسفر عن تدمير ٧ دبابات و ٤ عربات نصف مجنزرة وقتل عدد كبير من جنودها ، وعلى أثر ذلك انسحبت الكتيبة الاسرائيلية المدرعة بسرعة لمسافة ٣ كيلومترات تقريباً. ولحقت بها بعض دبليات كتيبة «سوبر شيرمان» لمساعدتها في وقف الهجوم المصري ، ولكن الدبابات المصرية لم تواصل هجومها ، وتوقفت في مواقعها حيث دعمتها دفاعياً لصد الهجوم الاسرائيلي . وكانت هذه المواقع تشكل سلسلة من المراكز الدفاعية الميدانية المعدة بسرعة التي تمتد على جانبي الطريق قرب «بير جفجافة» لعمق نحو ٧ كلم ، وتدعمها نحو ١٠٠ دبابة . وقبل الفجر بقليل تسللت كتيبة «ام اكس-١٣» إلى مقربة من موقعها القديم مرة أخرى، وتبأ اللواء المدرع السابع للهجوم بعد أن تزود بالوقود ، كما كانت كتيبة «السوبر شيرمان» تقف قريباً من مفرق «الطرق» . وفي الساعات الاولى من النهار (٦/٨) نشب قتال عنيف بين المدرعات الاسرائيلية المهاجمة والمدرعات المصرية المدافعة ، وكانت دبابات «الباتون» خلال هذا الهجوم تلتفت إلى مؤخرة المواقع المصرية عبر الكثبان الرملية التي كانت القيادة المصرية تعتقد أنها غير صالحة لسير الدبابات . وقد تم الهجوم على كل موقع على حدة، وكانت تدعمه دائماً الهجمات الجوية القريبة المركزة ، وكانت المقاومة عنيفة بصورة جعلت اللواء المدرع السابع يتقدم ٥ كلم خلال ٦ ساعات ، وعند الفسق انهار التنظيم الدفاعي المصري وتدفقت الدبابات والمركبات منسحبة بسرعة نحو الاسماعيلية

وهي تتعرض لقصف جوي عنيف كثر فيه استخدام النابالم . وفي الوقت نفسه كان اللواء المدرع الآخر يظهر المواقع الدفاعية الموجودة في مطار ومعسكر «بير جفجافة» .

وبدا أثر ذلك سباق الدبابات الاسرائيلية نحو قناة السويس ، ولم تصادف هذه الدبابات مقاومة جديدة إلا عند نقطة تبعد نحو ٣ كلم من القناة حيث كانت توجد سرية مشاة و ٤ دبابات تدافع عن تقاطع طرق استطاعت أن توقف الدبابات الاسرائيلية بعض الوقت . وعند الفجر كانت قوات «تال» تواجه الاسماعيلية ، واتصلت وحدات الاستطلاع التابعة له بالقوة الزاحفة على المحور الشمالي والتي وصلت إلى القنطرة شرق في العاشرة من صباح يوم الخامس للحرب (١٩٦٧/٦/٩) . ولم تواجه القوة الزاحفة على المحور الشمالي أي مقاومة فعالة لأن القوات المصرية كانت تنسحب بسرعة بدون نظام ، ولذلك وصلت القوة المذكورة إلى «رمانة» عند غروب اليوم الثالث بعد أن تعرضت لهجوم جوي مصري ، وهناك تزودت بالوقود الذي آلت إليها بالمظلات من طائرات النقل . وفي الثامنة من صباح اليوم التالي اشتبكت القوة مع قوة من جنود الصاعقة تدعمهم ٢٠ دبابة «ت-٥٥» ولكنها استطاعت أن تواصل تقدمها مرة أخرى بعد انسحاب القوة المصرية . ثم واجهت مقاومة عنيفة من موقع دفاعي آخر يبعد نحو ١٩ كلم عن «القنطرة شرق» . فاضطرت الى التوقف حتى وصلت إليها تمزيقات ضمت كتيبة مظليين ميكانيكية وسرية دبابات «باتون» ، وقامت «الباتون» بهجوم على الموقع المصري الذي سمح لها بالدخول وسط دفاعاته ثم اغلق عليها الطريق مطلقاً عليها صواريخ «سنابر» المضادة للدبابات مصيباً العديد منها ، وحاولت وحدات الاستطلاع اختراق حلقة الحصار إلا أنها اضطرت للتراجع بسرعة بسبب شدة خسائرها في الرجال وعربات الجيب، كما حاولت سرية دبابات «ام اكس-١٣» الالتفاف حول الموقع الدفاعي وتورطت داخل الكثبان الرملية وتمطلت عن الحركة. وهاجمت الطائرات المصرية القوة الاسرائيلية والحقت بها بعض الخسائر التي خففت منها سرعة تدخل الطيران الاسرائيلي وسيطرته على سماء المعركة .

وفي حوالي الساعة ١٢,٣٠ حاولت كتيبة المظليين اقتحام الموقع الدفاعي المصري تحت حماية دعم جوي مركز ، إلا أنها فشلت ورددت على اعقابها وممها قائدها جريحاً ، وأثر ذلك ركز الطيران الاسرائيلي هجماته على الموقع المصري مدمراً دباباته

واحدة تلو الاخرى في سلسلة من الغارات حتى الساعة الرابعة بعد الظهر ، حيث قام المظليون بهجوم آخر واحتلوا الموقع بعد انسحاب القوة المصرية منه ، وامضت القوة الاسرائيلية ساعتين بعد ذلك في انتشار الدبابات والمركبات من الكثبان الرملية ثم واصلت التقدم نحو «القنطرة» ، حيث اصبحت على مسافة ٦ كلم تقريباً منها حوالي السادسة مساء ، وهناك هوجمت بواسطة قوة مصرية صغيرة مؤلفة من مظليين محمولين في عربات مدرعة تدعمهم بعض الدبابات، ودارت معركة استمرت نحو ساعة حتى الفسق ثم انسحبت القوة المصرية ، ودخلت القوة الاسرائيلية مدينة القنطرة شرق في حوالي الساعة التاسعة مساء فوجدتها خالية . وأثر ذلك زحفت القوة جنوباً ، بعد أن تركت سريتين من المظليين وسرية «باتون» ، واقتربت خلال الليل من جسر «الفردان» الذي يمر فوقه خط سكة الحديد المؤدي الى «العرش» و «رفع» ، وهناك اصطدمت بموقع دفاعي مصري كان يحمي طريق الاقتراب من الجسر ليتمكن القوات المنسحبة من عبور القناة ، وتوقفت القوة ترابح الموقع طوال الليل ثم هاجمته عند الفجر بعد أن أمنت دعماً جويماً قريباً ، ووصلت إلى مواجهة الجسر الذي كان قد فتح وسط القناة بواسطة المصريين بعد انسحابهم، وهناك تعرضت لنيران المدفعية والصواريخ المضادة للدبابات من الضفة الغربية لقناة السويس (وكذلك كان الحال في القنطرة شرق) إلى أن التقت بقوة «تال» في التاسعة من صباح يوم ٦/٦/٩ .

عمليات مجموعة «شارون» : استطاعت مجموعة ألوية «شارون» اقتحام دفاعات «أم قطف» واحتلال «ابو عجيله» ، وعزل قوات «القسيمة» خلال هذه المعركة ، وفقاً للمخطط الموضوع، باستثناء أن فاعلية المظليين الذين ازلوا بطائرات الهليكوبتر قرب مواقع المدفعية المصرية لتدمير اكبر عدد ممكن منها كانت اقل مما كان متوقفاً لها عند التخطيط للعملية . وقد انتهت معركة «ابو عجيله» بصورة رئيسية في الساعة التاسعة من صباح يوم ٦/٦ (انظر ابو عجيله، معركة). وعقب انتهاء المعركة الرئيسية تقدم اللواء المدرع ومعه «شارون» صوب الجنوب تجاه «القسيمة» مخلفاً وراءه لواء المشاة والمدفعية لاستكمال تطهير المواقع المصرية في «أم قطف» و «أم شيحان» و «المسكر» ، إلا أن «شارون» أمضى ليلة ٦-٧ حزيران (يونيو) في موقع إلى الجنوب من «أم قطف» ، ولم يحاول مهاجمة حامية «القسيمة» من المؤخرة (كانت تضم

« التمدد »، ووجد بعض المواقع الدفاعية المصرية هناك، فطلب دعماً جويًا قريباً، ثم واصل تقدمه بعد انسحاب العناصر المصرية من هذه المواقع. وفي ذلك الوقت كان « شارون » قد دفع كتيبة دبابات « سوبر شيرمان » إلى الشرق من « نخل » لتقطع الطريق هناك، ثم هاجم بكتيبة دبابات « سنتوريون » وكتيبة المشاة الميكانيكية جناح اللواء المصري المنسحب من « التمدد » عند « نخل »، حيث دارت معركة استمرت نحو ساعة حسمتها الطائرات الاسرائيلية، ولكن أعمال تطهير بعض جيوب المقاومة استمرت بمعاونة الطائرات طوال ساعات بعد الظهر، وفي السادسة مساءً ارسل « شارون » كتيبة دبابات سنتوريون نحو « ممر متلا »، وعند العسق لحقت بها قوات اللواء الزاحف من « التمدد ».

أما مجموعة « يوفه » فقد تحركت لواءها المدرع، الذي شارك اللواء المدرع السابع في معركة جبل لبنى، نحو « بير الحسنة » في حوالي الساعة التاسعة من صباح يوم ٦٧/٦/٧، ولم يصادف في زحفه أية مقاومة تقريباً. واختلطت الدبابات الاسرائيلية في عديد من المرات بالمركبات والدبابات المصرية المنسحبة بسرعة نحو « بير تمادا »، وكان يجري تبادل اطلاق نار فوضوي بين الطرفين المهاجم والمنسحب، يؤدي في معظم الحالات الى اتجاه الدبابات المصرية نحو الصحراء المفتوحة على جانبي الطريق. وفي حوالي الساعة ١٣,٠٠ ظهرراً وصل اللواء المدرع المذكور الى « بير الحسنة » واحتلها بعد مقاومة قصيرة، والتي هناك اثر ذلك مباشرة باللواء المدرع الثاني التابع للمجموعة، والذي كان قد زحف عبر قوات « شارون » اثر احتلالها لموقع « ام قطف ». وواصل اللواء الاول زحفه نحو « بير تمادا » في حوالي الساعة الثانية بعد الظهر ومعه نحو ٢٠ دبابة فقط، نظراً لأن باقي دبابات اللوائين كانت نافذة الوقود، ولم تصادف الدبابات مقاومة في « بير تمادا »، وعثرت هناك على مستودع وقود مهجور فستردت بالوقود وواصلت تقدمها بسرعة نحو « ممر متلا » الذي وصلته حوالي الساعة السادسة مساءً، حيث لم تجد هناك عند « نصب باركر » أي مواقع دفاعية مصرية. وكانت القوة الاسرائيلية التي وصلت إلى النصب المذكور قد تقلصت، نتيجة لنقص الوقود، إلى ٩ دبابات فقط، اربع منها تقطرها الدبابات الاخرى نظراً لنفاذ وقودها.

وفي السادسة والنصف مساءً وصل رتل مصري آخر من الفرقة المصرية السادسة من اتجاه « نخل » فاطلقت عليه الدبابات الاسرائيلية النار، إلا أنها



ارتال مصرية دمرها الطيران المعادي في الضربة الجوية الأولى

نحو « نخل » بهدف تطويق مجموعة « الشاذلي » المدرعة، متخذاً أثناء سيره شكل ثلاثة ارتال متوازية. وفي خلال الليل واصل اللواء المدرع تقدمه مضيئاً انوار الدبابات والآليات، واصطدم بنيران موقع دفاعي لأحد ألوية فرقة المشاة السادسة عند جبل « كريم » على مسافة نحو ٣٢ كلم إلى الشمال الشرقي من « نخل »، فأصيبت بعض الآليات كما تورطت اخرى داخل حقل القمام، وقرر « شارون » الانتظار في مكانه حتى بزوغ ضوء النهار. وفي هذه الليلة كانت آخر عناصر مجموعة الشاذلي قد آتمت انسحابها غرباً نحو « بير تمادا » دون أن يشعر بها لواء « شارون ».

وفي فجر يوم ٦/٨ وجد « شارون » الموقع المصري خالياً تقريباً من القوات التي انسحبت خلال الليل نحو « ممر متلا » تاركة وراءها بعض الدبابات، فواصل تقدمه دون قتال نحو « نخل ». وفي هذه الأثناء كان آخر ألوية فرقة المشاة السادسة قد انسحب من « الكونتلا » خلال الليل. وعند الفجر تابع اللواء المدرع الاسرائيلي الذي كان يقف الى شرق منها لحماية الالتفاف حول « ايلات » حركة الانسحاب هذه، تسانده الطائرات الاسرائيلية التي أخذت تهاجم آليات اللواء المصري المنسحب بصورة متواصلة. وفي الساعة الثالثة من بعد الظهر وصل اللواء الاسرائيلي الزاحف من « الكونتلا » إلى

النصف الآخر من فرقة المشاة الثانية ومؤلفة من لواء المشاة ومجموعة مدرعة ولواء مدفعية). وعند الفجر تحرك اللواء المدرع الذي كان محتشداً في مواجهة دفاعات « القسيمة » من جهة الشرق على مقربة من جبل « الصيحة » لتثبيت حاميها أثناء معركة أبو عجيلة، وتقدم عبر الحدود تسبقه هجمات جوية مركزة على مواقع « القسيمة » التي لم ترد على الغارات الجوية المتكررة بطلقة واحدة، نظراً لأن قواتها كانت قد انسحبت خلال الليل (تنفيذاً لأمر الانسحاب العام الصادر من القيادة العليا المصرية في اليوم السابق) بعد أن دفنت في الرمال ١٢ دبابة « ستالين - ٣ » و ٣٠ دبابة « ت - ٣٤ » وعدداً من المدافع والعربات الاخرى حتى لا تلتفت ضجة محرقاتها انتباه العدو لعملية الانسحاب المفاجيء الجارية (لم تعثر القوات الاسرائيلية على هذا العناد إلا بعد عدة أسابيع عندما كشفت الريح بعض الرمال التي كانت تغطيه). وقد تقدمت وحدات اللواء المدرع المذكور، في شكل كاشة تزحف بحذر وسط حقول اللغام نحو « القسيمة » التي تبعد نحو ١٦ كلم من الحدود، والتي طرفا الكاشة عند البلدة المذكورة حوالي الساعة العاشرة صباحاً يوم ٦/٧ لتجد أنها قد طبقت على مواقع خالية تماماً من القوات.

وأثر ذلك واصل لواء « شارون » تقدمه جنوباً

لم تصب شيئاً من آلياته نظراً لبعده المسافة ، ولذلك واصل الرتل انسحابه داخل الممر، ولكنه تعرض في اللحظات الاخيرة من النهار لقصف جوي مركز استخدم فيه التانك والصواريخ والقنابل شديدة الانفجار، وقامت بعض دبابات اللواء المدرع الاسرائيلي بدفع بعض الآليات والذبابات المصرية المهجورة الى مدخل الممر لتضييق طريق المرور ، واتمت عملها هذا حوالي الثامنة مساء .

وفي خلال الليل وصلت بعض الدبابات الاسرائيلية الاخرى، التي تزودت بالوقود من معسكر مصري صغير مهجور يبعد نحو ٢٢ كلم، إلى الشمال من «متلا» . وأدى نقص الوقود وقلة عدد الدبابات العاملة لدى مجموعة «يوفه» في هذه الليلة الى عدم اغلاق «ممر الجدي» القريب من «بيرتمادا» ونجاح كثير من الآليات المصرية في الانسحاب عبره نحو قناة السويس .

وفي فجر يوم ٦/٨ كان أحد لوائي مجموعة «يوفه» قد أتم تجمعه عند المدخل الشرقي لممر متلا ، على حين كان اللواء الآخر محتشداً عند «بيرتمادا» قرب المدخل الشرقي لممر الجدي . وقد تلقى «يوفه» معلومات من القيادة الجنوبية تفيد أن هناك هجوماً مضاداً مصرياً بحري ترتبته غرب ممر متلا، فقام بدفع كتيبة سنتوريون (باستثناء سرية تركها عند المدخل الشرقي للممر لحراسة مؤخرته)، وعسبر الممر بأقصى سرعة ممكنة وسط حطام الآليات المصرية التي دمرتها الطائرات حتى وصل إلى المدخل الغربي للممر تأهباً لصده الهجوم المصري . ولكن الهجوم المنتظر لم يحدث، نظراً لأن الهجمات الجوية الاسرائيلية أدت الى تدمير معظم آليات القوة المصرية في الارض المكشوفة الواقعة بين القناة ومدخل ممر متلا الغربي .

وفي هذا الوقت وصلت كتيبة سنتوريون التابعة لمجموعة «شارون» وحلت محل السرية التابعة ليوفه عند المدخل الشرقي للممر ، على حين كانت الكتيبة الثانية من لواء «يوفه» تزحف نحو «رأس سدر» عبر الطريق المتفرع جنوب «ممر متلا» لتدعم سرية مظليين هبطت بالهليكوبتر هناك حيث واجهت مقاومة مصرية عنيفة استمرت لعدة ساعات . وفي حوالي الساعة ١٣:٣٠ تمكنت كتيبة الدبابات (وكانت سنتوريون أيضاً) أن تحتل «رأس سدر» ووقع في الاسر حوالي ١٠٠ جندي مصري من المشاة الذين ثبتوا امام المظليين منذ الفجر .

وفي الوقت نفسه تقدم اللواء الثاني التابع ليوفه عبر ممر الجدي عند الظهر، حيث اشتبك في قتال

عنيف مع نحو ٣٠ دبابة مصرية «ت ٥٤ ، ٥٥» استطاعت أن توقفه عن التقدم ، خاصة وأن بعض الطائرات المصرية ساندتها خلال المعركة ، ولم تستطع الدبابات الاسرائيلية الوصول الى المدخل الغربي للممر إلا عند الفسق بعد أن تدخل الطيران الاسرائيلي وأبعد الطائرات المصرية ودمر العديد من الدبابات . وفي الساعة الثالثة والنصف بعد منتصف ليلة ٨-٦/٩، وصلت بعض دبابات «يوفه» إلى القناة في ثلاث نقاط تحسباً لصدور قرار وقف اطلاق النار من مجلس الأمن، حتى تثبت وجودها عند القناة وفي مواجهة مدينة السويس مباشرة . وقد قدرت خسائر القوات المصرية في الافراد بنحو ١٠ آلاف جندي قتلوا أو فقدوا بالإضافة لنحو ١٥٠٠ ضابط و ٤٠ طياراً، كما فقد نحو ٨٠٪ من اعدتة الجيش المصري، من بينها نحو ٨٠٠ دبابة وقناص ، وحوالي ٤٥٠ مدفعاً ونحو ١٠ آلاف مركبة من مختلف الانواع . وتقول المصادر الاسرائيلية أن خسائرها في سيناء بلغت ٢٧٥ قتيلاً و ٨٠٠ جريح و ٣ طيارين وقوموا في الاسر فضلاً عن تدمير ٦١ دبابة .

الحرب على الجبهة الشرقية :

كانت القوات الاردنية الموجودة في الضفة الغربية من نهر الاردن ، تتألف من ٦ ألوية مشاة ولوائين مدرعين . وكان توزيعها في صباح يوم ٥ حزيران (يونيو) ١٩٦٧ على النحو التالي :

- ١ - لواء المشاة ٢٥ مع كتيبة دبابات «م ٤٧» في منطقة جنين .
 - ٢ - لواء مشاة «الاميرة عالية» في منطقة نابلس وطولكرم وقلقيلية .
 - ٣ - لواء مشاة «اللواء الهاشمي» في منطقة رام الله .
 - ٤ - لواء مشاة «علي بن أبي طالب» في منطقة القدس .
 - ٥ - لواء مشاة «حطين» في منطقة الخليل .
 - ٦ - لواء المشاة ٢٧ بين اريحا والقدس .
 - ٧ - اللواء المدرع ٦٠ في منطقة «الخان الاحمر» غرب اريحا .
 - ٨ - اللواء المدرع ٤ في منطقة جسر دامية .
- كما كان هناك لواء مشاة آخر في الضفة الشرقية موزعاً بين عمان والعقبة ، ولواء الحرس الملكي في عمان .
- وبالإضافة الى القوات الاردنية ، فقد كان على الجبهة الشرقية قوات عربية (عراقية ومصرية وسعودية وسورية). وكانت القوة العراقية عبارة عن لواء مشاة ميكانيكي متمركز في «المفرق» ثم توجه

إلى جسر دامية بعد ظهر يوم ٥ حزيران (يونيو) . وكانت القوة المصرية تضم كتيبة صاعقة (مفاوير) وصلتا إلى مطار عمان يوم ٣ حزيران (يونيو) التحقت احدهما بلواء المشاة ٢٥ في جنين ، والحققت الثانية باللواء الهاشمي في منطقة رام الله . أما القوة السعودية فكانت تضم لواء مشاة غير كامل ، وصلت طلائمه يوم ٦ حزيران (يونيو) إلى المدورة وبقى هناك دون أن يشترك في الحرب ، ولقد وصل لواء مدرع سوري (اللواء المدرع ١٧) الى الاراضي الاردنية مساء يوم ٧ حزيران (يونيو) ولم يشترك في القتال الذي دار على الجبهة الاردنية .

وكان كل من اللوائين المدرعين الاردنيين يتألف من كتيبة دبابات، بكل منها نحو ٤٠ دبابة، وكتيبة مشاة ميكانيكية، والوحدات المساعدة الاخرى . وتقدر قوة المدرعات الاردنية بنحو ٢٠٠ دبابة معظمها من طراز «باتون» «م-٤٧» و «م-٤٨» بالإضافة لعدد من دبابات «الستوريون» ، ونحو ٢٥٠ ناقلة جنود مدرعة معظمها من طراز «م-١١٣» الامريكية ، كما كان لدى الجيش الاردني نحو ٢٠٠ مدفع ميدان معظمها عيار ٢٥ رطل بريطاني ، وبعض المدافع الامريكية . أما المدافع المضادة للدبابات فكانت من عيار ١٧ رطل بريطاني و ١٠٦ مم عديمة الارتداد .

وأدى امتداد الجبهة الاردنية (نحو ٦٥٠ كلم) إلى ضعف كثافة القوات الاردنية الموزعة دفاعياً على طول المواجهة ، وبالتالي سهل على القوات الاسرائيلية التي اخذت المبادرة الهجومية أن تحشد قواها الرئيسية على محاور تقدم معينة، فتحققت لها نسبة تفوق محلية عالية للغاية، بالقياس الى النسبة العامة للتفوق بين اجمالي القوات الاردنية المقاتلة في الضفة الغربية والقوات الاسرائيلية المعدة للهجوم على الجبهة الاردنية ، والتي بلغت في جملتها ٣ ألوية مدرعة وكتيبة دبابات مستقلة على الاقل ، و ٤ ألوية مشاة ، ولواء مظلي ميكانيكي ، بالإضافة لوحدات الناحل والدفاع الاقليمي . أي أن النسبة العامة لعلاقات القوى بين الطرفين كانت متساوية تقريباً في وحدات المشاة (٦ ألوية اردنية مقابل ٥ ألوية اسرائيلية) وفي المدرعات كانت الوحدات الاسرائيلية متفوقة بنسبة ٣:٢ تقريباً ، أما في المدفعية فان العلاقة بين القوى غير معروفة بدقة ، نظراً لعدم توفر معلومات كافية عن وحدات المدفعية الاسرائيلية التي استخدمت في الجبهة الاردنية . وفي مجال الطيران كان التفوق مطلقاً للجانب الاسرائيلي، خاصة بعد أن دمرت جميع طائرات السلاح الجوي الاردني

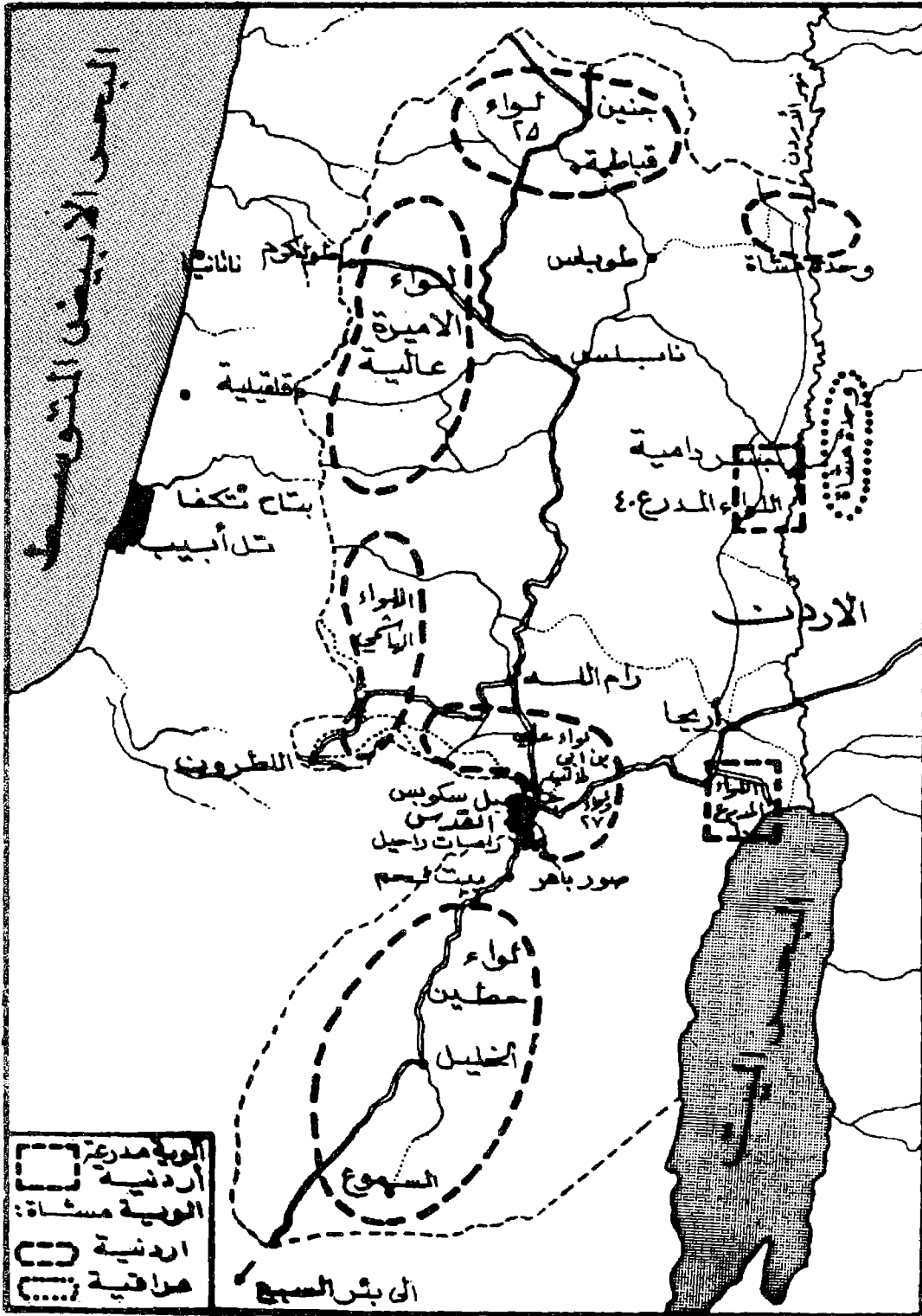

توزيع القوات الأردنية عشية حرب ١٩٦٧

(٣٢ طائرة هوكر هنتر) في مطاري «عمان» و «المفرق» ظهر يوم ٥ حزيران (يونيو) بعد أن قامت بمضها بعدة غارات على المطارات الاسرائيلية (ناتانيا وبتاح تكفا وسكرين)، ودمرت ٤ طائرات نقل على الارض في حوالي الساعة الحادية عشرة صباحاً.

وقد أدت بعثة الألوية الاردنية على طول الجبهة وانتقاد قيادة الجيش الاردني إلى أي خطة هجومية ضد اسرائيل، رغم وجود تنوّهات من ارض الضفة الغربية تشكل نقاط انطلاق هجومية ممتازة من الناحية الجغرافية (مثل نتوه قلقيلية الذي يبعد عن شاطئ البحر المتوسط بنحو ١٥ كلم فقط ويقع في وسط المنطقة الحيوية من الارض المحتلة)، إلى ضعف الدفاع الاردني في كل مكان تقريباً، خاصة وان الاردنيين لم يعدوا مسبقاً موانع هندسية وحقول الغام كثيفة على المحاور الرئيسية للتقدم الاسرائيلي المحتمل، والتي كانت تجتاز عديداً من نقاط الاختناق بين التلال والجبال المنتشرة في الضفة الغربية. وساعد عدم وجود أي تنظيم للمقاومة الشعبية الفلسطينية على تسهيل الزحف الاسرائيلي عبر هذه المحاور (على خلاف الحال في قطاع غزة) والاستيلاء على مدن وقرى المنطقة.

خطة الهجوم الاسرائيلي على الضفة الغربية:
قامت الخطة الاسرائيلية في احتلال الضفة الغربية ومدينة القدس القديمة على اساس توجيه ضربة رئيسية إلى شمال القدس للسيطرة على سلسلة التلال الحيوية الموجودة هناك، والتي تسهل عملية تطويق المدينة والاشراف على طرق المواصلات التي تربطها بالاردن، كما تفتح طريق التقدم شمالاً نحو نابلس عبر محور «رام الله». واتخذت هذه الضربة شكل شعب ثلاث للتقدم، واحدة من منطقة «الشيخ عبد العزيز» نحو «النبي صموئيل»، وثانية تتجه نحو تل الرادار ثم تزحف شرقاً نحو «النبي صموئيل» أيضاً حيث تلتقي بالشعبة الاولى ويزحفان معاً شرقاً لـ «بيت حنينا» ليقطعا طريق «القدس - رام الله» يتوزعا إلى قوتين: واحدة تتجه جنوباً نحو جبل كوبس شمال القدس مباشرة والاخرى تتجه شمالاً و «رام الله». أما الشعبة الثالثة للضربة المذكورة فحددت لانطلاقها منطقة «اللطرون»، ثم تزحف قياً نحو «رام الله» حيث تلتقي هناك بالقسوة حفة من «بيت حنينا». ومن «رام الله» تتجه شمالاً نحو نابلس، وتتجه قوة اخرى إلى الجنوب في نحو «اريجا» الواقعة بين «القدس» ونهر دن. وفي الوقت نفسه كان على قوة اسرائيلية

استيلاء قوات تال عليها) و ٣ ألوية مشاة. وخضعت هذه المجموعة لقيادة قائد المنطقة الوسطى العميد «ناركيس». وقد عهد ناركيس للواء المدرع بقيادة «يوري بن آري» (القائد السابق للواء السابع المدرع والذي استدعي من الاحتياط عشية الحرب) باحتلال «تل الرادار» و «الشيخ عبد العزيز» وقطع طريق «القدس - رام الله»، على أن يقوم

أن تطوق القدس من الجنوب بعد الاستيلاء على قرية «صور باهر»، ثم تقتحم المدينة من جهة الشرق.

وقد اسندت هذه المهام القتالية إلى قيادة الجبهة الوسطى التي شكلت مجموعة قتالية ضمت لواء مدرعاً ولواء مظلياً (كان من المفروض أن يحتل العريش بعملية ابرار جوي ثم ألغيت العملية نظراً لسرعة

اللواء المظلي ولواء مشاة آخر من مجندي القدس الجديدة ، بتنفيذ المهام القتالية حول المدينة وداخلها بالتعاون مع اللواء المدرع وكتيبة دبابات « شيرمان » مساندة للواء المشاة . أما منطقتي « اللطرون » فقد عهد بها الى لواء مشاة ميكانيكي . وفي القطاع الشمالي من الضفة الغربية ، حيث توجد مدن « نابلس » و « جنين » و « طولكرم » وبلدة « قلقيلية » ، فقد عهدت القيادة الاسرائيلية إلى مجموعة العميد « العاديليد » بمهام القضاء على القوات الاردنية الرئيسية الموجودة هناك ، واحتلال هذا القطاع ، والوصول إلى نهر الاردن . وكانت هذه المجموعة تتألف من لوائين مدرعين تابعين للقيادة الشمالية أصلاً ، ولوائي مشاة : احدهما من القيادة الشمالية أيضاً والآخر من القيادة الوسطى ، فضلاً عن كتيبة دبابات مستقلة ووحدات مساندة أخرى تضم : كتيبة استطلاع مدرعة ، و ٣ كتائب مدفعية ، وكتيبة هندسة ، و ٨ كتائب ناحال ، و ٣ حاميات دفاع اقليمي .

ووضعت الخطة الاسرائيلية على أساس توجيه ضربتين أساسيتين بلوائي المدرعات غرب جنين وشرقها ، على أن تتقدم الأولى من الشمالي الغربي لجنين نحو قرية « اليامون » ، ثم تتجه شرقاً حتى تقطع طريق « جنين - نابلس » وتهاجم جنين من الجنوب عبر سهل عرابه ، ويقود الثانية اللواء المدرع الثاني الذي يتقدم من شمال جنين على طريق « عفولة » ، ثم يتجه شرقاً الى قرية « دير أبو ضعيف » ثم جنوباً الى قرية « جلقموس » و « تلفيت » ثم قرية « الزبادة » حيث يقطع طريق « طوباس - قباطيا - جنين » . وهناك يتجه رتل من اللواء المدرع شمالاً نحو « قباطيا » ، ورتل آخر جنوباً نحو « طوباس » و « نابلس » ، وفي الوقت نفسه يزحف لواء مشاة ميكانيكي نحو « جنين » مباشرة عن طريق « حيفا » . كما خطط لتوجيه ضربة ثالثة إلى الغرب من « جنين » بواسطة كتيبة دبابات وقوة من المشاة الميكانيكية من اتجاه « سيلة الحارثة » و « يعبد » بهدف قطع طريق « جنين - نابلس » عن « عرابه » ثم التقدم جنوباً نحو « سيلة الظهر » ثم مهاجمة « نابلس » من الغرب ، وبذلك يتم تطويق « نابلس » من الشمال بواسطة المدرعات الزاحفة من « طوباس » ومن الجنوب بواسطة قوة مدرعة من لواء « بن آري » تزحف من « رام الله » ومن الغرب كما سبقت الإشارة . وكانت جميع الضربات الثلاث المذكورة تقع في قطاع لواء المشاة الاردني ٢٥ الذي كانت تعززه سريتا دبابات باتون من الكتيبة المدرعة ١٢ .

ولقد خطط العدو أيضاً لتوجيه ضربتين ثانويتين بواسطة لواء مشاة (من المنطقة الوسطى) ضد « قلقيلية » و « طولكرم » ، تعزهما سريتا دبابات شيرمان ، أي في قطاع لواء « الاميرة عالية » ثم تزحف الوحدات المهاجمة على هذين المحورين نحو نابلس أيضاً . كما خطط بالاضافة الى ذلك هجوماً مخادعاً تقوم به وحدة مشاة من اتجاه « بيسان » قرب نهر الاردن في اتجاه جسر « دامية » .

معركة القدس : هاجم العدو مدينة القدس في ٦/٥ (انظر القدس ، معارك) . وفي الوقت الذي كانت به معركة القدس محتدمة ، كان لواء مشاة اسرائيلي تدعمه وحدة من دبابات « شيرمان » يهاجم ممر باب الواد الضيق ومركز شرطة اللطرون المحصن ، ولقد تم الاستيلاء عليهما في صباح اليوم التالي ، ٦ حزيران (يونيو) ، وبعد ظهر اليوم نفسه ، تقدمت وحدة استطلاع اللواء جنوباً على طريق رام الله ، واستولت على مطار القدس (مطار قلنديا) ، على حين اشتركت بقية وحدات اللواء مع كتيبي دبابات من اللواء المدرع الذي يقوده « بن آري » مساء اليوم نفسه في معركة القدس .

معركة جنين : كانت وحدات لواء المشاة ٢٥ الاردني موزعة شمال جنين لتحمي طرق الاقتراب منها ، خاصة محور عفولة الواقع إلى الشمال الشرقي والذي يمر عبر ارض سهلية ، وتعزها سريتا دبابات باتون « م - ٤٧ » تابعة لكتيبة الدبابات ١٢ وزعتا على محاور التقدم الثلاثة : محور « حيفا - جنين » ، ومحور « عين السهلة - يعبد » ، ومحور « زرعين - جنين » . وقد فتحت المدفعية والدبابات الاردنية النار على الاهداف الاسرائيلية المواجهة لها ، ومنها مطار « رامات دافيد » الواقع إلى الغرب من جنين ، منذ الساعة العاشرة من صباح ٥ حزيران (يونيو) لمدة ساعتين تقريباً . وفي الخامسة مساء بدأ اللواء المدرع الاسرائيلي التابع لمجموعة « بيليد » هجومه على قطاع جنين من الشمال الغربي نحو قرية اليامون بواسطة كتيبة دبابات « شيرمان » وكتيبة مشاة ميكانيكية (تنقصها سرية) ووحدة استطلاع . وفي الوقت نفسه كانت كتيبة دبابات اخرى ومعها سرية مشاة ميكانيكية (أبجيه بقية اللواء المدرع) تهاجم من اتجاه « سيلة الحارثة » نحو قرية « يعبد » الى الغرب من جنين ، كما كان الهجوم المخادع الذي قامت به وحدة مشاة اسرائيلية من اتجاه « بيسان » نحو « جسر دامية » قد بدأ في حوالي الساعة الرابعة بعد الظهر وحقق تقدماً على الضفة الغربية لنهر الاردن بلغ

نحو ١٦ كلم حتى حلول الظلام . وتوقفت القوة الاسرائيلية عن مواصلة التقدم بعد أن تبادلت بعض الطلقات مع وحدة اردنية صغيرة كانت تحرس حدود هذه المنطقة .

وقد وصلت المدرعات الاسرائيلية التي هاجمت قرية الياقون بعد حلول الظلام إلى طريق جنين - نابلس ، واخذت تتقدم نحو جنين من الجنوب عبر سهل عرابه بعد أن واجهت مقاومة اردنية محدودة ، ثم توقفت لاعادة التنظيم . أما القوة المدرعة الاسرائيلية الاخرى التي تقدمت نحو قرية يعبد فقد واجهت مقاومة من قوة اردنية صغيرة قاتلت بشدة حتى تم اجتياحها عملياً ، ثم توقفت على بعد ٦ كلم من القرية عند حلول الظلام . وكانت المدفعية والطائرات الاسرائيلية تقدم في جميع هذه العمليات الهجومية الاسرائيلية دعماً قوياً بالنيران للمدرعات المهاجمة . وفي حوالي الساعة الثالثة من بعد منتصف ليلة ٥ - ٦ حزيران (يونيو) بدأت كتيبة الدبابات الاسرائيلية التي تدعمها غالبية كتيبة المشاة الميكانيكية التابعة للواء المدرع ، والتي سبق لها أن توقفت في سهل عرابه ، هجومها نحو جنين ، إلا أنها اصطدمت بمواقع دفاعية اردنية بها نحو كتيبة مشاة ، و ١٥ دبابة « باتون م ٤٧ » كانت مختفية داخل اشجار الزيتون ، ففشل الهجوم ، ودُمرت بعض الدبابات والآليات الاسرائيلية . وشنت المدرعات الاسرائيلية هجوماً ثانياً إلا أنه فشل أيضاً ، وبدأت الدبابات الاسرائيلية تنسحب عند بزوغ الفجر ، فقامت الدبابات الاردنية بمطاردتها إلا أنها تعرضت لقصف جوي معادٍ ، وتكببت خسائر شديدة تمثلت في إصابة ٨ دبابات . وبعد ذلك عاودت المدرعات الاسرائيلية ومسانتها الميكانيكية الهجوم وامكن صدها عدة مرات بنيران المدافع المضادة للدبابات ، إلا أنها استطاعت اختراق الدفاعات الاردنية في حوالي الساعة السابعة من صباح ٦ حزيران (يونيو) ، واخذت تهاجم جنين نفسها ، حيث دارت بعض معارك الشوارع خاصة عند مركز الشرطة المحصن ، استمرت حتى الساعة والنصف صباحاً ، وسقطت جنين أثر ذلك في ايدي القوات الاسرائيلية التي هاجمت المدينة من الشمال أيضاً عند الفجر عبر طريق حيفا بلواء مشاة ميكانيكي ، وكانت جميع الدبابات الاردنية التابعة للكتيبة المدرعة ١٢ قد دمرت عند سقوط المدينة .

معارك اللواء المدرع الاردني ٤٥ : كان هذا اللواء يتكون من كتيبي الدبابات الثانية والرابعة (لديهما معاً حوالي ٩٠ دبابة « باتون م - ٤٨ ») .

قد وصل إلى منطقة المفرق قرب الحدود الاردنية - العراقية . وقد وصل اللواء المدرع ٤٠ إلى « أريحا » و اراد مواصلة التقدم خلال الليل نحو منطقة « الخان الاحمر » إلا أن طيران العدو هاجمه اثناء تحركه ، و عدل اللواء عن مواصلة تقدمه بعد تلقيه أمراً جديداً بالتحرك إلى قطاع « جنين » لصد هجوم العدو هناك في الساعة الثامنة من مساء يوم ٥ حزيران (يونيو) . وبدأ اللواء في التحرك من « أريحا » في حوالي الساعة التاسعة والنصف من مساء اليوم نفسه ، وقد انقسم الى رتلين : الرتل الاول ويتألف من الكتيبة المدرعة الرابعة ومعه قيادة اللواء وغالبية كتيبة المشاة الميكانيكية الاولى وبطاريات مدفعية ذاتية الحركة ، وقد تقدم على طريق « طوباس - جنين » في اتجاه مفترق قباطيا . أما الرتل الثاني ، ويتألف من الكتيبة المدرعة الثانية وسرية مشاة ميكانيكية وبطارية مدفعية ذاتية الحركة ، فقد تقدم على طريق « نابلس - دير شرف » في اتجاه مفترق « عرابة » . وعند وصول الرتل المدرع المتقدم على طريق « طوباس - جنين » إلى قرية « الزبادة » ، انقسم إلى قوتين : ضمت القوة الاولى سريتي دبابات وسرية مشاة ميكانيكية . ولقد واصلت هذه القوة تقدمها حتى مفترق « قباطيا » ، وضمت القوة الثانية سرية دبابات وسريتا مشاة ميكانيكية وبطاريتي مدفعية ذاتية الحركة ولقد بقيت هذه القوة في منطقة قرية « الزبادة » لصد هجوم اللواء المدرع الاسرائيلي الآخر المتقدم نحو قرأتي « جلقموس » و « تلفيت » .

معركة قباطيا : وصلت سريتا دبابات الكتيبة الرابعة ومعه سرية مشاة ميكانيكية إلى مفترق « قباطيا » في حوالي الساعة ٤,٣٠ من صباح ٦/٦/٦٧ ، وهاجمت سرية دبابات اسرائيلية كانت هناك وانزلت بها خسائر فادحة اضطرها للانسحاب نحو جنين ، وفي حوالي الساعة ٧,٣٠ من الصباح المذكور ، كانت المدرعات الاردنية قد استكملت سيطرتها على المفترق ، ولكنها توقفت عن مواصلة التقدم نظراً لحاجتها إلى اعادة التزود بالوقود والذخيرة ، ولذلك اخذ قائد الكتيبة يرسل دباباته إلى المؤخرة القريبة واحدة تلو الاخرى لاتمام هذه المهمة ، الأمر الذي أتساح لقائد اللواء المدرع الاسرائيلي في « جنين » أن يحشد قواته ويتقدم بها نحو مفترق « قباطيا » لمهاجمة القوة الاردنية . وفي حوالي الحادية عشرة من صباح اليوم نفسه تقدمت الدبابات الاسرائيلية نحو مفترق « قباطيا » فتراجعت الدبابات الاردنية امامها وانتشرت في الحقل والتسلل الواقعة في جنوب سهل عرابه ، وتبعها

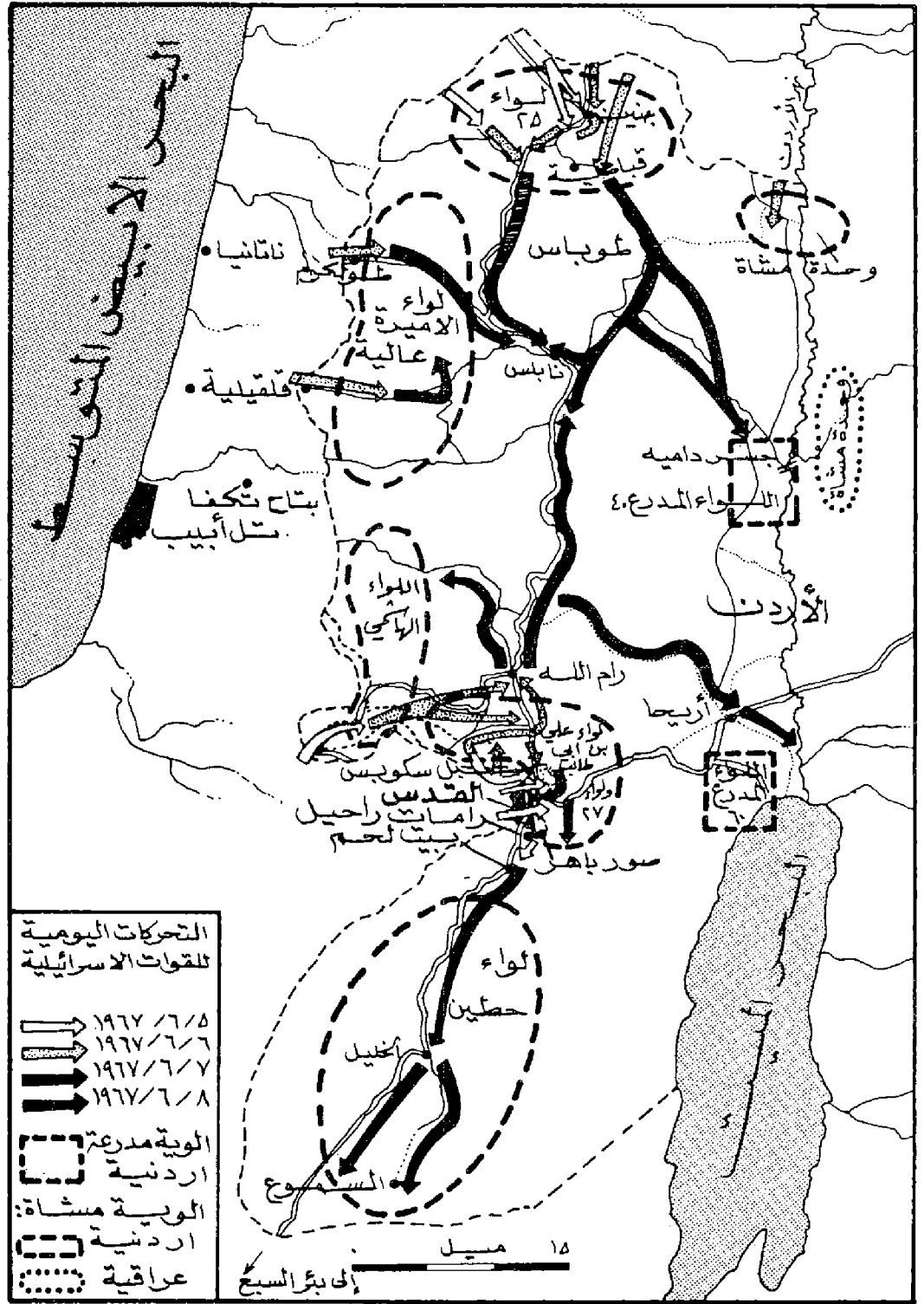

الهجمات الاسرائيلية على الجبهة الأردنية (١٩٦٧)

لمواجهة احتمال وقوع هجوم مدرع اسرائيلي من منطقة « بئر السبع » ، أو الاشتراك في هجوم مضاد نحوها للالتقاء بمجموعة الشاذلي المدرعة حال قيامها بهجومها عبر الكونتلا نحو « بئر السبع » لتطويق « ايلات » . ولقد رأى الفريق رياض أن من الضروري أن يحل محل اللواء المدرع ٤٠ في جسر دامية اللواء الميكانيكي الثامن العراقي الذي كان

وكتيبة المشاة الميكانيكية الاولى (محمولة على عربات مدرعة م-١١٣) وكتيبة المدافع ذاتية الحركة الثامنة . وكان اللواء المدرع المذكور محتشداً عند بدء القتال في منطقة جسر دامية . وقد أمره الفريق عبد المنعم رياض ظهر يوم ٥ حزيران (يونيو) بالتوجه نحو أريحا لكي يحل محل اللواء المدرع الأردني ٦٠ الذي أمر بالزحف إلى « الخليل »

الدبابات والآليات الاسرائيلية حيث وقعت في كمين من نيران «الباتون» الاردنية، نتج عنه تدمير واصابة نحو ٣٠ مركبة مدرعة اسرائيلية، من بينها ١٧ دبابة «شيرمان». واثّر ذلك شنت المدرعات الاسرائيلية هجوماً آخر لتتمكن من سحب آلياتها المعطلة وجرحاها، ولكن الهجوم الثاني فشل ايضاً، ولذلك قامت الطائرات الاسرائيلية بشن غارتين بعد ظهر اليوم نفسه لتسكين رجال المدرعات من سحب آلياتهم المصابة، وعند حلول الظلام كان الموقف التكتيكي سيئاً بالنسبة للاسرائيليين الذين كانوا منتشرين في الوادي على حين كانت المدرعات الاردنية لا تزال مسيطرة على المرفق والوادي من التلال المشرفة عليه، وتوقف القتال خلال الليل. وفي الوقت نفسه كان اللواء المدرع الاسرائيلي الثاني (ضمن مجموعة بيليد) قد اخترق الحدود عند فجر يوم ٦/٦/٦٧ إلى الغرب من جبل «جلبوع»، وقد اصطدم بموقع دفاعي اردني مجهز ببعض المدافع المضادة للدبابات قرب قرية «ابوضعيف»، حيث أصيبت بعض الدبابات الاسرائيلية في محاولة اقتحامه الاولى الفاشلة، ثم وجهت نيران المدفعية والطيران إلى الموقع المذكور على حين هاجمته الدبابات من الجناح ونجحت في اختراقه. وفي حوالي الساعة ١٥، ١٠ من صباح اليوم نفسه كان اللواء المدرع الاسرائيلي قد استولى على قريتي «جلقموس» و «تلفيت» ثم تقدم نحو قريتي «الكفير» و «الزبابدة»، وفي «الكفير» اشتبك في معركة عنيفة مع السرية المدرعة الثالثة الاردنية التابعة للكتيبة الرابعة والتي تركت لحماية مؤخرتها في قرية «الزبابدة». وقد اسفر الاشتباك عن اصابة ٣ دبابات سنوريون اسرائيلية، وتراجع الباقي الى الخلف بعض الشيء، واستمر تبادل اطلاق النار بين الدبابات الاردنية المحتمية في مواقع جيدة الاعداد، والدبابات الاسرائيلية المكشوفة، حتى حلول الظلام، دون أن يحرز اللواء المدرع الاسرائيلي أي تقدم جديد.

انسحاب اللواء المدرع ٤٠ : ولكن قائد اللواء المدرع ٤٠ الاردني بات يشعر بحرج موقفه في «قباطيا» من جراء تهديد اللواء المدرع الاسرائيلي الآخر لقرية «الزبابدة» التي سيرتب على سقوطها قطع خط انسحاب بقية الكتيبة المدرعة الرابعة. ولذلك قرر الانسحاب من «قباطيا»، وبدأت الكتيبة تنفذ أوامر الانسحاب في الساعة الثالثة والنصف من بعد ظهر يوم ٦/٦، بعد أن كانت قد فقدت عشر دبابات نتيجة للقصف الجوي المعادي، بالإضافة للدبابات الأربع التي كانت

قد فقدتها خلال قتال الدبابات، وعندما وصلت الى قرية «الزبابدة» أصيبت دبابتان اخريتان، ثم شاركت في القتال الدائر عند «الكفير» بالتعاون مع سرية الدبابات الثالثة التابعة لها والتي كانت لا تزال توقف تقدم اللواء المدرع الاسرائيلي الثاني، حيث ركز الطيران الاسرائيلي ضرباته طوال ساعات المساء وخلال الليل ايضاً، ونتج عن ذلك تدمير ٥ دبابات اخرى و ٦ ناقلات من كتيبة المشاة الميكانيكية، كما دمر عدد من شاحنات الوقود والذخيرة وهي في طريقها لاسداد اللواء المدرع بحاجاته، ولذلك أصبح لدى كل دبابة خلال ليلة ٦-٧ عدد قليل من القنابل لا يتجاوز ٦ قنابل للمدفع الرئيسي، وقليل من ذخيرة الرشاشات. ولذلك سحبت القوة المدرعة الاردنية المتبقية إلى «سد عقابة» خلال ليلة ٦-٧، وقد واصلت بقايا سريتي الدبابات التي كانت اصلا في «قباطيا» انسحابها حتى وصلت الى الضفة الشرقية لنهر الاردن. وكان فيها ٨ دبابات فقط، أما السرية المدرعة الثالثة دبقايا سريتي المشاة الميكانيكية التي كانت تقاتل اصلا في «الكفير» فقد توقفت في «سد عقابة» لعرقلة تقدم المدرعات الاسرائيلية التي هاجمتها هناك في الساعة الواحدة بعد منتصف ليلة ٦-٧، ولكنها لم تنجح في اختراق مواقعها، ولذلك قامت المدفعية الاسرائيلية بقصف المواقع الاردنية المذكورة في الساعة الرابعة من صباح ٦/٧. واستمر القصف لمدة ١٥ دقيقة، وأعقبه عند طلوع الضوء قصف جوي، وفي الساعة الرابعة وخمس واربعين دقيقة بدأت المدرعات الاسرائيلية هجومها. ولكنها لم تواجه أي مقاومة نظراً لانسحاب المدرعات الاردنية المتبقية إلى الضفة الشرقية عبر جسر دامية. وعلى أثر ذلك اعادت المدرعات الاسرائيلية تنظيم صفوفها وتقدمت نحو «طوباس»، ثم اتجهت سريتا دبابات منها نحو جسر دامية فبلغته في الساعة العاشرة من صباح ٧ حزيران (يونيو).

وفي الوقت نفسه كانت وحدات اخرى من المشاة الاسرائيلية تمزرها وحدات من دبابات «الشيرمان» قد استولت على كل من قفليسة وطولكرم، خلال المعارك الرئيسية التي كان اللواء المدرع ٤٠ منشغلا بها عند جنين ونابلس، ولقد جوبه الاسرائيليون خلال احتلال المدينتين بمقاومة اذنية محدودة ومقاومة فلسطينية عنيفة أبدتها قوة صغيرة من رجال المقاومة الشعبية في «طولكرم» رغم انسحاب الحامية الاردنية من البلدة قبل اقتحام الاسرائيليين لها بعدة ساعات.

معركة «عرايه» : وصلت الكتيبة المدرعة الثانية الاردنية ومعها سرية مشاة ميكانيكية، وبطارية مدفعية ذاتية الحركة، إلى مرفق «عرايه» في حوالي الساعة السادسة من صباح يوم ٦/٦/٦٧، وسيطرت فوراً على المرفق، متخذة لنفسها مواقع دفاعية حوله، بحيث كانت هناك سرية دبابات قرب المرفق، وسرية اخرى قرب سهل عرايه والسرية الثالثة أبقيت كاحتياطي على مرفق «صانور» على مسافة ٨ كلم إلى الجنوب من مرفق «عرايه»، وكانت مهمتها مواجهة احتمال وقوع هجوم اسرائيلي من اتجاه «سهل صانور» أو من اتجاه «عرايه» نحو خط «قباطيا». وفي هذه الاثناء كان الرتل المدرع الاسرائيلي الزاحف نحو قرية «يعبد» قد استولى عليها فجر يوم ٦/٦ بعد قتال عنيف مع قوة اردنية من المشاة كانت تحمي التل ٣٣٤ المشرف على القرية انتهى في حوالي الساعة الواحدة بعد منتصف ليلة ٥-٦، ثم تقدم نحو طريق نابلس-جنين حيث اصطدم مع سرية الدبابات «باتون» الاردنية قرب مرفق «عرايه». وحاولت المدرعات الاسرائيلية عبر ثلاث هجمات أن تخترق الدفاع الاردني إلا أنها صدت عن التقدم في كل مرة، وأصيب عديد من معدات العدو من بينها ٣ دبابات «شيرمان»، مما اضطر الرتل المدرع الاسرائيلي الى التوقف عن التقدم بقية اليوم وطوال ليلة ٦-٧، ولم تخسر الكتيبة المدرعة الثانية خلال قتال يسوم ٦/٦ المذكور سوى ٤ دبابات. إلا أن صدور أمر الانسحاب العام وبده تنفيذه بالنسبة للكتيبة المدرعة الرابعة عند «قباطيا» في الساعة الثالثة والنصف بعد ظهر يوم ٦/٦، أدى الى صدور أمر من قيادة اللواء المدرع ٤٠ إلى قائد الكتيبة المدرعة الثانية بالانسحاب هو الآخر من مرفق «عرايه» إلى قرية «سيلة الظهر».

وفي الساعة الثامنة من مساء يوم ٦/٦ آمنت الكتيبة انسحابها واحتلت مواقع جديدة عند القرية المذكورة. وفي حوالي الساعة الثامنة من صباح يوم ٦/٧ اشتبكت إحدى سرايا الكتيبة بالرتسل المدرع الاسرائيلي المتقدم من «عرايه»، ودمرت دبابتين اسرائيليتين واجبرت الباقي على التوقف. ثم صدر أمر جديد للكتيبة بالانسحاب إلى المشارف الغربية لمدينة «نابلس»، ووصلت غالبية الكتيبة إلى قرية «دير شرف» في حوالي الساعة التاسعة والنصف من الصباح نفسه، بعد أن فقدت ٦ دبابات نتيجة للهجمات الجوية الاسرائيلية التي

تعرضت لها خلال الانسحاب . وفي قرية «دير شرف» أبقى الكتيبة سرية واحدة كحرس مؤخرة وواصلت انسحابها نحو «نابلس» حيث اصطدمت فجأة مع قوة من الدبابات الاسرائيلية كانت قد دخلت المدينة من الجهة الشرقية (جزء من اللواء المدرع الذي كان يهاجم الكفير والزبادة نجح في الوصول الى نابلس من الشرق بعد انسحاب الكتيبة المدرعة الرابعة) وفقدت ٥ دبابات نتيجة لذلك الاشتباك المفاجيء ، كما أصيب عدد آخر من الدبابات الاردنية في كرم زيتون غربي نابلس بواسطة طيران العدو ، وهنا شمر قائد الكتيبة بخطورة موقفه ، فحاول الاندفاع عبر أحد مداخل المدينة، إلا أن دبابته أصيبت إصابة مباشرة وقتل جميع من كانوا فيها ، وأثر ذلك تولى نائبه القيادة واستمر في الاشتباك مع طيران العدو ومدرعته المهاجمة من الشمال والجنوب حتى الساعة الخامسة من مساء اليوم نفسه ، ثم أمر رجاله بتدمير الدبابات بواسطة القنابل اليدوية ، بعد أن نفذت الذخيرة والوقود ، ثم الانسحاب سراً على الاقدام عبر المرتفعات نحو الضفة الشرقية للاردن . ويبدو أن عمليات التخریب المطلوبة للدبابات لم تكن ناجحة بالقدر الكافي، إذ عثرت القوات الاسرائيلية على ١٥ دبابة «باتون» اردنية سليمة في المر الجبلي الضيق غربي نابلس ، فضلاً عن ١٣ دبابة اخرى وجدت معطلة قرب قرية «سبسطيه» .

تحركات اللواء المدرع ٦٠ : تعرض اللواء المدرع ٦٠ الاردني لقصف الطائرات الاسرائيلية أثناء الزحف من «أريحا» الى «الخليل» تنفيذاً لأوامر الفريق عبد المنعم رياض الاول ، وكذلك خلال انسحابه مرة اخرى الى «أريحا» عندما فهمت القيادة الاردنية حقيقة ثقل الهجوم الاسرائيلي في الضفة الغربية ، وتركزه قرب «جنين» في الشمال . وقد حاولت قوة اسرائيلية تابعة لمجموعة «ناركيس» في منطقة القدس (كانت تضم كتيبة مشاة وسرية دبابات «شيرمان») أن تقطع طريق «بيت لحم - القدس» قرب قرية «صور باهر» فجر يوم ٦ حزيران (يونيو)، وأن تحول دون انسحاب بقية اللواء المدرع ٦٠ ، ولكنها فشلت في تحقيق هدفها ، واستطاعت وحدات اللواء الاردني المذكور أن تصل الى «أريحا» مرة اخرى ، حيث اشتبكت بعد ظهر يوم ٧ حزيران (يونيو) مع وحدة الاستطلاع التي تقدمت زحف كتيبي دبابات اسرائيلية تابعتين اللواء المعرّع الذي اشترك في معركة القدس واستولى على رام الله ، أي لواء العقيد «بن آري» .

وقد انتشرت الدبابات الاسرائيلية فور اطلاق الدبابات الاردنية النار على وحدة الاستطلاع المقربة من «أريحا» ، وقام الطيران الاسرائيلي على الفور بتقديم الدعم القريب بنيرانه ، ثم التفت الدبابات الاسرائيلية حول «أريحا» بحركة كاشفة، واندفعت وحدة دبابات منها الى داخل المدينة وهي تطلق نيران مدافعها بعد أن انسحبت مدرعات اللواء المدرع الاردني ٦٠ الى الضفة الشرقية ، وهكذا سقطت «أريحا» بيد القوات الاسرائيلية في حوالي الساعة السابعة والنصف من مساء يوم ٧ حزيران (يونيو) . لقد كانت سيطرة الطيران الاسرائيلي على الأجواء بشكل مطلق ، وعدم إمتلاك المدرعات الاردنية لأسلحة متطورة مضادة للطائرات ومضادة للدبابات ، هما السبب الرئيسي لانحسار المدرعات الأردنية أمام المدرعات والقوات الاسرائيلية التي حققت في الضفة الغربية إنتصارات لا تستحقها ، ولا يسمح بها ميزان القوى البري . وقدرت الخسائر في الجانب الاردني بنحو ٦٠٩٤ قتيلًا ومفقودًا و٧٩٢ جريحًا و٤٦٣ أسيراً ، فضلاً عن نحو ١٥٠ دبابة «باتون» و٢٥٠ دبابة «ستوربيون» وحوالي ١٥٠ مدفعاً . أما الاسرائيليون فيقولون أنهم خسروا على الجهة الاردنية ٣٠٢ قتيلًا و١٤٥٣ جريحًا فضلاً عن تدمير أو إعطاب نحو ١٠٠ دبابة . هذا وقد فقدت كتيبة المغاور (الصاعقة) المصريتان في عملياتهما التي جرت في عمق الاراضي المحتلة بالقرب من مطار «اللد» ومن مدينة «الرملة» نحو ٤٠ قتيلًا و ٤٠ أسيراً من مجموع قوتها البالغ عددها نحو ٢٤٠ جندياً .

الحرب على الجهة السورية :

كان للقيادة السورية عشية بدء القتال خسة ألوية مشاة ، ولواء مشاة ميكانيكية ، ولواء مدرعان ، جرى توزيعها على النحو التالي :
لواء المشاة ١١ في القطاع الشمالي ، ولواء المشاة ٨٠ في القطاع الاوسط ، ولواء المشاة ١٩ في القطاع الجنوبي ، ولواء المشاة ١٢٣ في منطقة مسعدة في عمق القطاع الشمالي ، ولواء المشاة ٩٠ شمالي القنيطرة ، ولواء المشاة ٣٢ (ميكانيكي على الارجح) جنوبي القنيطرة في منطقة البطية ، واللواء المدرع ٧٠ غربي القنيطرة على المحور الاوسط . وكان اللواء المدرع ١٧ ، واللواء المشاة الميكانيكي ٢٥ في الاحتياطي العام شرقي القنيطرة . وكان لدى كل لواء مشاة كتيبة من دبابات «ت ٣٤» وقناصات الدبابات «س يو- ١٠٠» ، كما كانت هناك نحو ٣٠ دبابة من دبابات «الفهد»

الالمانية القديمة موزعة في مواقع ثابتة (معظمها في القطاع الشمالي) كدفاع مضادة للدبابات ، وبلغت جملة المدرعات السورية في الجولان نحو ٢٦٠ دبابة وقناص ، وجملة المدفعية المساندة للقوات نحو ٢٦٥ مدفعاً من عيار ١٢٢ م ، و ١٥٢ م ، و ١٣٠ م ، ونحو ١٠٠ مدفع مضاد للطائرات . وكانت هذه القوات ، خاصة الموجودة منها في الخط الدفاعي الامامي ، موزعة داخل مواقع محصنة ، تضم خنادق ومنعات للرمي وملاجيء تحت الارض مشيدة بالاستمت المسلح، ومراكز قيادة محمية تماماً ضد قصف الطائرات والمدفعية والقصف الكيماوي ، وتحيط بالمواقع اسلاك شائكة وحقول الغام وموانع اخرى ضد الدبابات . ولم تكن كثافة القوات في الخط الامامي كافية لتحقيق سيطرة قوية على طول الخط ، إذ كان كل لواء من الألوية الثلاثة المسند اليها دفاعات هذا الخط موزعاً على مواجهة عرضها نحو ٢٠ كلم في المتوسط نظراً لأنها تقوم بالدفاع على جبهة جبلية عريضة. وتركزت الدفاعات الرئيسية على المحور الاوسط الذي اعتبر أكثر المحاور اهمية نظراً لسهولة اختراقه نسبياً بالمدرعات .

وكانت القيادة السورية تعتمد ، فيما يبدو ، على توجيه هجمات مضادة بواسطة ألوية المشاة الاربعة الموجودة في العمق العملياتي ، ولوائتي المدرعات المدعمن لها ، الامر الذي يفترض تحقق درجة معينة من السيطرة الجوية السورية على هضبة الجولان ، التي يتعذر بدونها شن مثل هذه الهجمات المضادة خلال ساعات النهار .

الخطوة الاسرائيلية للهجوم :

عند بدء الحرب في ٥ حزيران (يونيو) ١٩٦٧ لم يكن لدى قيادة المنطقة الشمالية ، التي كان يتولاها العميد «دافيد العازر» ، سوى لواء مشاة واحد (هو لواء غولاني) ، ولواء مدرع واحد بقيادة العقيد «ابراهيم مندler» . وعقب انتهاء العمليات الحربية في الجهة الاردنية دفعت الألوية المدرعة الثلاثة التي كانت مشتركة في القتال هناك إلى الجهة السورية ، كما نقل اليها لواء المظليين الذي اشترك في معركة القدس ولواء مشاة آخر ووحدات اخرى ، بحيث أصبح لدى القيادة الشمالية عشية بدء الهجوم على الجولان يوم ٦/٦/٩٧ ما جعلته ٤ ألوية مدرعة وكتيبة دبابات «باتون» مستقلة ، ولواء مظليين وكتيبة مظليين مستقلة ، و ٣ ألوية مشاة ، (احدها ميكانيكي وهو لواء غولاني) وكتائب مدفعية وهندسة ونقل الخ ، تضم جميعاً نحو ٣٠ ألف جندي ، وحوالي ٢٥٠ دبابة (وذلك نتيجة للخسائر المختلفة

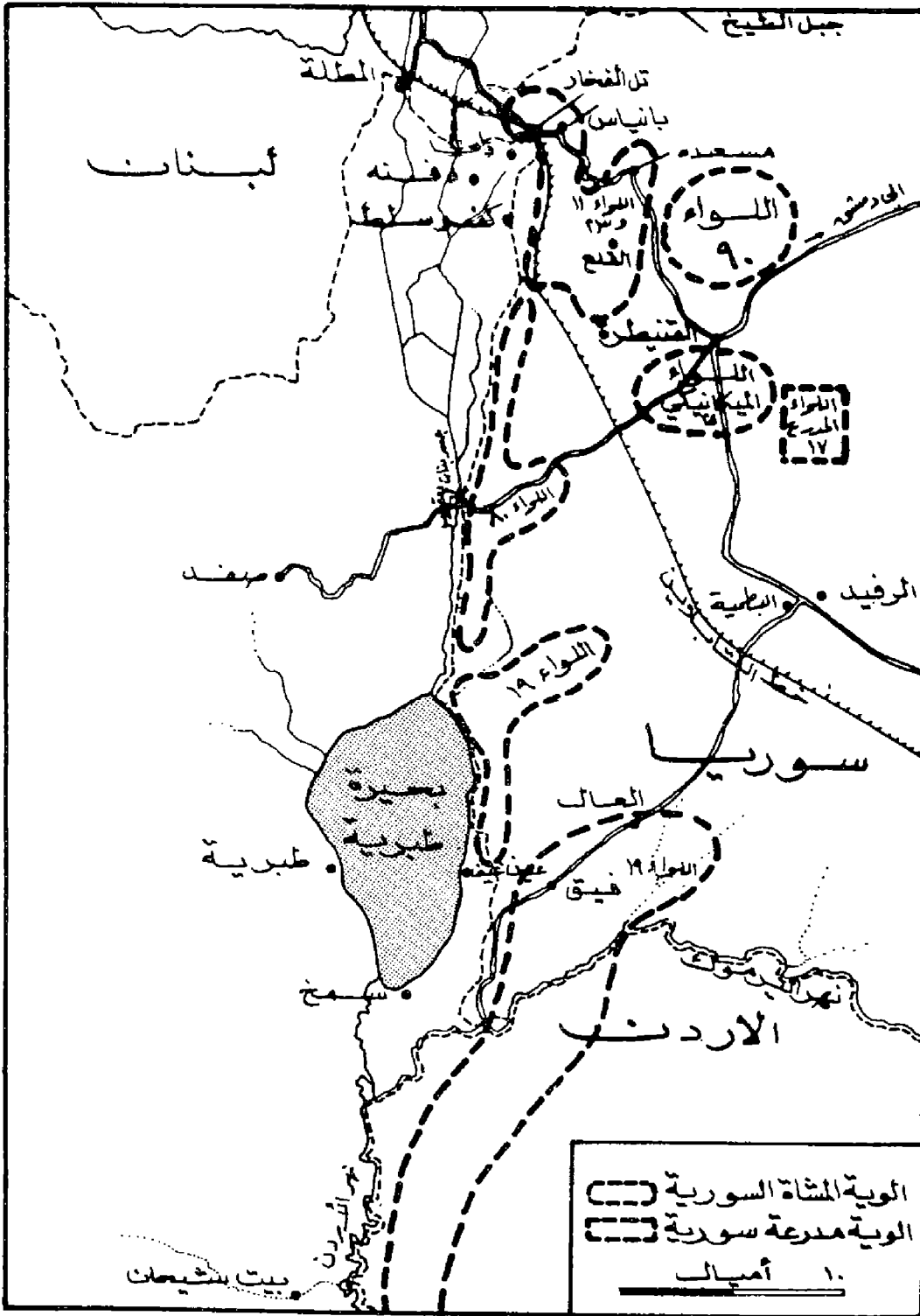

توزيع القوات السورية عشية حرب ١٩٦٧

التي نتجت خلال معارك الجبهة الأردنية). ووضعت خطة الهجوم الإسرائيلي على أساس اختراق الدفاعات السورية بضربة رئيسية في القطاع الشمالي من الجولان، حيث الأرض أكثر وعورة من القطاع الأوسط، ومن ثم فإن الاختراق هناك أقل توقعاً من جانب السوريين. وكانت القوة المكلفة بتنفيذ هذه الضربة تضم كل من اللواء المدرع الذي يقوده العميد «مندلر»، ولواء «غولاني» ويساندهما في الاحتياطي لواء مدرع آخر (وهو اللواء الذي احتل جنين) بقيادة العميد «موشي». ولقد وضعت خطة الهجوم المذكور على النحو التالي:

أ - يقوم الجزء الرئيسي من لواء «مندلر» المدرع بتخريب الدفاعات السورية عند موقع البحيرات، ثم يتدفع عبر مواقع «غور العسكر» و«نعموش» نحو «زعورة» لمهاجمة موقع «القلع» من الشمال، على حين تشاغله قوة أخرى من اللواء نفسه من اتجاه موقع «سرايب» الواقع إلى الشمال الغربي منه. وبعد الاستيلاء على «القلع» يتقدم اللواء المدرع جنوباً إلى «واسط» ومن هناك يزحف غرباً للاستيلاء على «القيطرة».

ب - وفي الوقت نفسه يقوم لواء «غولاني» بتأمين الجناح الشمالي لهجوم اللواء المدرع بواسطة احتلال موقعي «تل الفخار» و«العزريبات»، وتطهير منطقة «بانياس»، وتدعمه في عملياته هذه سريتا دبابتان «شيرمان» من اللواء المدرع المذكور. ولتشبيث الجهود السورية وتحويل انتباهها عن اتجاه الهجوم الرئيسي قررت القيادة الإسرائيلية توجيه بعض الهجمات الثانوية على المحور الأوسط تجاه مواقع «راوية» و«تل هلال» و«عشمورة» و«الدرباشية» و«جليبنة» بواسطة وحدات مختلطة من لواء مشاة وفوج مظليين ولواء مدرع. أما في الجنوب فقد خطط لتوجيه ضربة رئيسية أخرى، يتم تنفيذها بعد بدء الهجوم في القطاع الشمالي، وتقوم بها قوة تضم لواء مدرعاً ولواء مشاة محمول، وفوج مظليين منقول بطائرات هليكوبتر يتم إبراره في العمق العملياتي على المحور الجنوبي في كل من «فيق» و«العال» ثم «البطمية»، وتعاون قوات هذه المجموعة قوة مدرعة من ضمن قوات المحور الأوسط تتقدم من «الدرباشية» جنوباً نحو «البطمية». كما تتقدم قوة مدرعة أخرى من قوات المحور الأوسط من «راوية» إلى «واسط»، ثم تتجه نحو «القيطرة» مروراً بـ«يكفر نفاخ» لتدعيم عمليات قوات «مندلر» المدرعة الزاحفة نحو «القيطرة» من «القلع».

الساعة ١١،٤٥ من صباح يوم ٦/٥ على مصافي البترول في حيفا ومطار مجدو، وقد ردت الطائرات الإسرائيلية بهجوم في الساعة ١٢،١٥ من اليوم نفسه على المطارات السورية القريبة من دمشق ومن الجبهة عموماً اسفر عن تدمير نحو ٦٠ طائرة سورية من مختلف الأنواع، وانسحاب باقي الطيران السوري إلى مطارات الشمال البعيدة عن الجبهة ومدى طيران العدو. كما قامت وحدات مشاة سورية صغيرة بشن

عمليات القطاع الشمالي: بدأت القيادة الإسرائيلية هجومها البري في الجبهة السورية في فجر يوم ٦/٩ بقصف جوي مركز على المواقع الدفاعية السورية الامامية، وذلك بعد أن تم حسم الموقف العسكري نهائياً في الجبهتين المصرية والأردنية. وقد بقيت الجبهة السورية شبه راكدة طوال الايام السابقة للحرب باستثناء بعض الهجمات الجوية التي قامت بها الطائرات السورية (١٢ طائرة ميغ ٢١) في

ثلاث هجمات على مستعمرات « شريشوف » و « دان » و « دفنا » صباح يوم ٦/٥ وامكن صدّها بسهولة . وبعد ذلك اقتصر نشاط الجبهة السورية على القصف المدفعي للمستعمرات الاسرائيلية التي تشرف عليها هضبة الجولان .

وابتداء من الساعة ٩,٤٠ صباحاً ، ركزت الطائرات الاسرائيلية قصفها على بطاريات المدفعية والاستحكامات الموجودة في الخط الامامي المباشر . وفي تمام الساعة ١٠ صباحاً بدأت وحدات لواء العقيد « مندر » المدرع تقدمها عبر الحدود السورية من مستعمرة « كفرسلط » في شكل ٣ مجموعات قتال مدرعة تضم كتيبة الدبابات « شيرمان » رقم أ/٢١١ ، ومجموعة الدبابات « ب » ، وكتيبة المشاة الميكانيكية التابعة للواء المدرع . ورغم الدعم الجوي القريب للهجوم فقد تكبدت وحدة الاستطلاع ووحدة المهندسين ، التي كانت تركز في ٨ جرافات (بولدوزرات) ، خسائر شديدة نتيجة رمي مدافع الهاوتزر السورية الذي فور بدء تقدم المدرعات والعربات المدرعة الاسرائيلية ، كما دمرت ٣ جرافات وقتل العديد من جنودها وهم يشقون طريقاً للدبابات والآليات وسط حقول الالغام السورية . واصيبت كذلك عدة سيارات جيب لجماعة الاستطلاع التي كانت تبحث عن الممر الذي تستخدمه الدوريات السورية وسط حقول الالغام ، حتى يتسنى لكتيبة الدبابات أ/١١٢ الانحراف شرقاً في الوقت المناسب والتقدم مباشرة نحو « زعورة » وتحاشي الاصطدام مع موقع « سراديب » الدفاعي القوي أو التعرض لنيران مواقع « القلع » المنبئة التي تليه في العمق . ولكن جماعة الاستطلاع المذكورة اخفقت في تحديد مكان ممر الدوريات في الوقت المناسب . وقد نجحت دبابات الكتيبة المشار اليها في التغلب على مقاومة مواقع « غور العسكر » و « نعموش » و « عقدة » الامامية مستخدمة أسلوب الحرق بالحركة والنيران ، تاركة للمشاة الميكانيكية الزاحفة في أثرها مهام تصفية المقاومة المتبقية في المواقع المذكورة . وكان من نتيجة اقتحام الدبابات لموقع « العقدة » أن تقدمت نحو موقع « سراديب » بدلاً من أن تتجه يساراً نحو « زعورة » ، وهناك تعرضت لنيران شديدة من المدافع المضادة للدبابات التي نجحت في إصابة عدد من الدبابات .

وفي حوالي الساعة الواحدة بعد الظهر اصطدمت الكتيبة بموقع « القلع » المنيع ، الذي الحققت نيران مدافعه خسائر فادحة بالكتيبة ، واصبحت قوتها تضم ٢١ دبابة فقط ، وجرح قائدها وقتل نائبه وتولى

قيادتها أثر ذلك قائد إحدى سرايا .

معركة القلع : وفور تولي قائد العمرة قيادة الكتيبة ربط سريره ببقية سرايا الكتيبة لاسلكياً واستعلم منها عن موقعها ، ثم اتصل بالعقيد « البرت مندر » قائد اللواء المدرع ، واخبره بموقف الكتيبة الحرج امام تحصينات « القلع » . وقد امره « مندر » بالاستمرار في مهاجمة « القلع » ، على حين تولى هو قيادة بقية وحدات اللواء ، واتجه يساراً نحو « زعورة » تنفيذاً لخطة الاصلية للانتفاف حول « القلع » من المؤخرة .

والقلع عبارة عن قرية صغيرة تقع على هضبة مرتفعة تسيطر على المنطقة المحيطة بها سيطرة تامة ، وينحدر الطريق المؤدي من « سراديب » إلى « القلع » انحداراً شديداً ثم يرتفع فجأة ويستدير يميناً نحو القمة حيث يقل الانحدار ثم يستدير يساراً ويميناً حتى يدخل القرية . وفي وسط المنحدر شيدت القوات السورية حواجز من الاسمنت المسلح مضادة للدبابات (أسنان التنين) على مسافة نحو ١٨٠٠ متر من مرتفع « القلع » ، وحول الطريق كانت تنتشر مجموعة من المنعات المبنية بالاسمنت المسلح ، وعند القرية نفسها كانت توجد بعض الدبابات والمدافع م/د الموزعة بين المنازل بطريقة جيدة الاخفاء وبحيث تسيطر بالنيران على الطريق المؤدي إلى القلع . وإلى الشمال من القرية كان يوجد موقعان دفاعيان هما دبابات ومدافع م/د احدهما يسمى « جيب الميس » والآخر مرتفع يشبه نعل الفرس ، وفي جنوب الطريق قبة اخرى منبسطة وضعت فيها مدافع م/د أيضاً . وكانت الاحدى وعشرين دبابة الاسرائيلية المتبقية لدى كتيبة الدبابات أ/١١٢ موزعة على ٣ سرايا ، وقد عهد قائد الكتيبة الى احدى سرايا دباباته بمهاجمة الموقع الشمالي الشبيه بنعل الفرس بعد أن قام الطيران بقصفه ، ثم قامت سريرتسا الدبابات الاخرتان باطلاق قذائف دخان لتجيب رؤية المدافع السورية المضادة للدبابات الموجودة جنوبي الطريق ، على حين قدمت دبابات السرية الاولى دعماً نارياً من فوق موقع نعل الفرس لدبابات السريتين الاخرتين اثناء زحفها عبر الطريق واطلاقها النار بمدافعها عيار ١٠٥ مم على المنعات الدفاعية برمي مستقيم من مسافات قصيرة . وفي الوقت ذاته كانت المدفعية الاسرائيلية تقدم دعماً بالنيران يقوم بتصحيح اتجاهه قائد كتيبة الدبابات لاسلكياً ، ثم اصاب مدافع م/د دبابة القائد فغتلها واصاب القائد نفسه بجروح خفيفة ، وانقطع اتصاله اللاسلكي بالمدفعية ، فاضطر لمغادرة الدبابة وانتقل

إلى دبابة قائد الفصيلة ، حيث أمر السرية الموجودة على المرتفع الشمالي بالنزول إلى الطريق للمشاركة في اقتحامه بعد أن تعطل ودمر العديد من دبابات السريتين الاخرتين . وعهد الى عشر دبابات كانت لا تزال قادرة على الحركة بمواصلة الهجوم تحت حماية نيران بقية الدبابات المصابة وغير القادرة على الحركة ، ولم تصل قريسة « القلع » سوى ٣ دبابات أصيبت احداها في أرتة القرية بقذيفة « رجب - ٧ » . مؤخرتها واشتملت فيها النيران . وأثر ذلك شاهد قائد الكتيبة دبابة سورية من طراز « ت ٣٤ » وقاضي دبابات « س يو ١٠٠ » تتقدم نحو القرية كطليعة لقوة من ٧ دبابات سورية جاءت لتعزيز « القلع » . وشعر على الفور بحرج موقفه ، خاصة وأنه لم يعد لديه غير دبابتين ، وما زالت منازل عدة في القرية مليئة بجنود سورين يطلقون نيران رشاشاتهم وقذائف القواذف المضادة للدبابات ، ولذلك سارع بالاتصال لاسلكياً بقائد اللواء المدرع ، العقيد « مندر » ، الذي كان يستكمل احتلال موقع « زعورة » طالباً منه سرعة تقديم دعم جوي قريب وإلا تعرضت دباباته للفناء المؤكد ، ولكن « مندر » اخبره انه لا تتوفر طائرات حالياً ، وأن عليه ان يصمد قليلاً حتى يصل هو بمدرفاته من « زعورة » ويهاجم « القلع » من الخلف . وظهرت الطائرات الاسرائيلية في آخر لحظات النهار وأدى ظهورها الى رفع معنويات جنود الدبابات الاسرائيلية ، وبدء انسحاب الدبابات السورية قبل أن تعثر على الدبابات الاسرائيلية المختفية داخل « القلع » ، ولاحقتها الطائرات بنيرانها وكذلك دبابات « مندر » التي وصلت من « زعورة » وهاجمت « القلع » من الخلف ، وكانت الساعة قد بلغت السادسة والنصف ، وهكذا انقضت بقايا القوة الاسرائيلية المدرعة وسقطت القلع بعد دفاع عنيد أبدته حاميتها ، تحت قيادة ضابط برتبة رائد يدعى « محمد سعيد يونس » ، استشهد مع عدد كبير من رجاله خلال المعركة ، ولقد أدى هذا الدفاع إلى تدمير وتعطيل أكثر من ٤٠ دبابة اسرائيلية . ولكن بسالة هذا الموقع لم تثمر في وقف الاختراق الاسرائيلي للقطاع الشمالي ، نظراً لأن سيطرة العدو الجوية حالت دون دفع المدرعات السورية الاحتياطية لشن هجمات معاكسة أو تعزيز دفاع المواقع الحصينة الاخرى مثل « زعورة » و « تل الفخار » ، والتي اضطرت أن تقاوم معاركها الضارية بصورة منفصلة عن دعم بعضها البعض ودعم القوات الاحتياطية المدرعة والميكانيكية لها ، فضلاً عن انعدام المساندة الجوية ،

وفي هذه الاثناء كان لواء المشاة الميكانيكي «غولاني» يهاجم مواقع «تل الفخار» و«برج بابل» و«تل العزيرات»، ابتداء من الساعة الثانية بعد ظهر اليوم نفسه، وذلك عبر الثغرة التي فتحتها اللواء المدرع في خط الدفاع السوري، ويمكن لهذا اللواء الميكانيكي أن يستولي على «تل الفخار» في حوالي الساعة السادسة والنصف بعد قتال عنيف اسفر عن قتل ٣٠ جندياً اسرائيلياً وجرح ٧٠ آخرين مقابل ٦٠ قتيلاً سورياً و٢٠ أسيراً، كما استولى اللواء بعد ذلك على موقعي «برج بابل» و«تل العزيرات» بفضل هجوم مدعوم بدعم جوي قريب استخدم فيه التابالم على نطاق واسع، وقد تم الاستيلاء على «تل العزيرات» خلال الليل، وبذلك تم تأمين الجناح الشمالي لهجوم اللواء المدرع، وفتح الطريق إلى «مسعدة» و«بانياس»، واستكمل خرق القطاع الشمالي من الجبهة السورية في «الجولان». العمليات في القطاعات الاخرى: إلى الجنوب من الثغرة التي أحدثها لواء «مندلر» المدرع بكيلومترات قليلة، فتح سلاح المهندسين الاسرائيلي خلال ساعات الصباح وجزء من ساعات بعد الظهر ممرات وسط حقول الانغام الاسرائيلية والسورية، عبرت من خلالها بعد ذلك وحدة من دبابات «أم أكس-١٣»، تابعة للواء المدرع الذي اشترك من قبل في معركة «الكفير» بالجبهة الاردنية، وبعض وحدات من لواء مشاة حيث هاجمت موقعين سوريين صغيرين تحت دعم جوي كامل. واستولت على قرية «راوية»، بعد ان أصيبت ٣ دبابات اسرائيلية بنيران المدافع المضادة للدبابات، وأصبحت عاجزة عن الاستمرار في القتال، وتوقفت هذه القوة بعد ذلك عن التقدم، وكانت الساعة قد بلغت السادسة مساء. وإلى الجنوب بنحو ٩ كيلومترات اخرى قامت سرايا اخرى من المشاة تعززها سرية من دبابات «أم أكس-١٣» بالاستيلاء على قرية «الدرباشية» في الساعة السادسة مساء، بعد أن اجتازت ممرات في حقول الانغام إلى الشمال مباشرة من بحيرة «الحولة» المحففة مستفيدة من دعم جوي قوي. واستولت وحدات اخرى من المشاة على «تل هلال» ومواقع اخرى كانت تشرف على مستعمرة «شامير» في وادي «الحولة». وهاجمت سريتا مظليين تدعمهما سرية دبابات «شيرمان»، من اللواء المدرع المذكور ايضاً، المواقع السورية القريبة من المحور الاوسط، واستولت خلال معركة بدأت في الساعة الواحدة بعد منتصف الليل على قرية «جليبينة» كخطوة تمهيدية لفتح

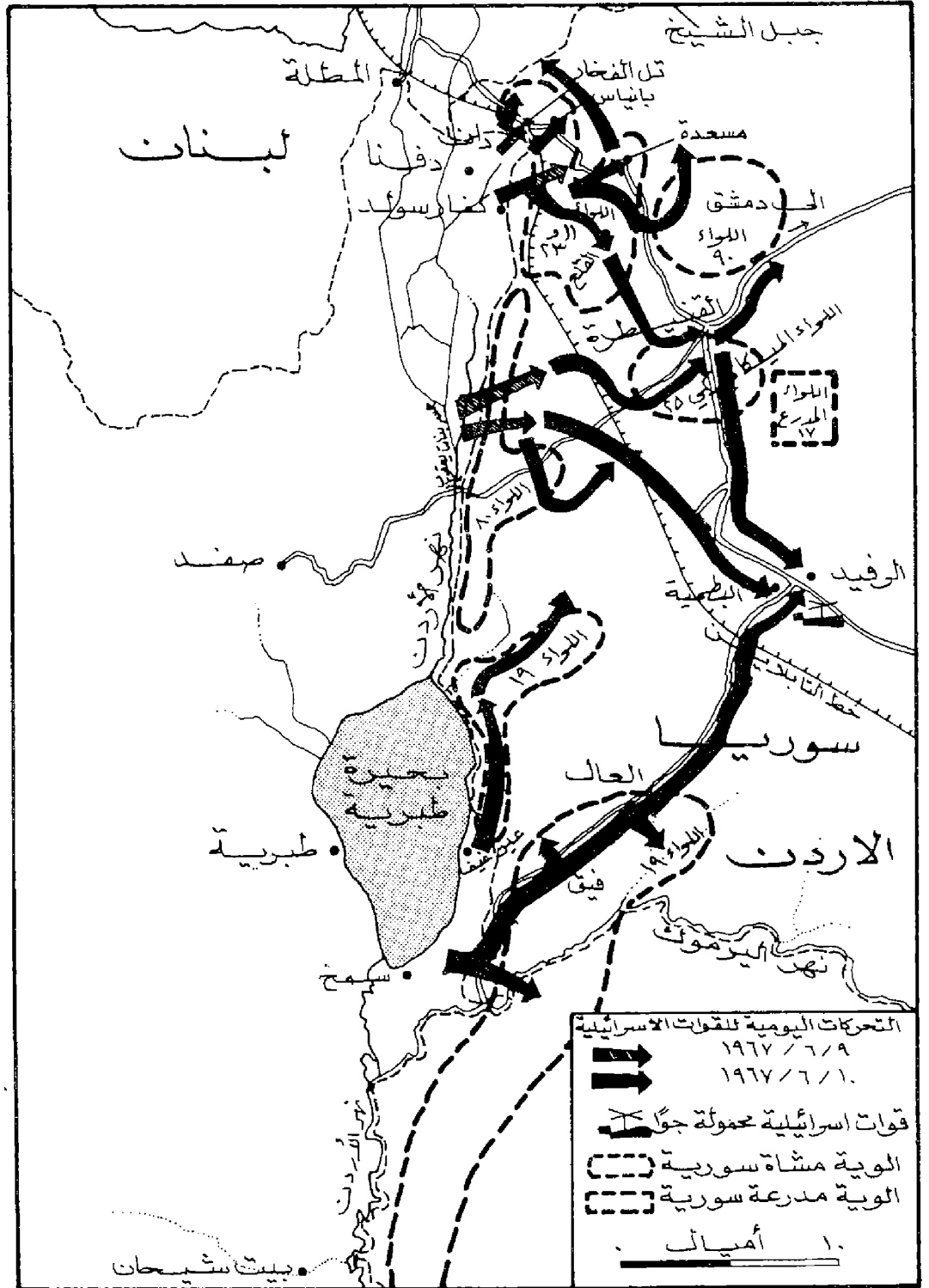

الهجمات الإسرائيلية على الجبهة السورية (١٩٦٧)

ه ساعات هاجمتها خلالها دبابات الكتيبة المدرعة الثانية ومعها بقية اللواء المدرع بقيادة «مندلر» نفسه. ولقد اصطدم المهاجمون بمواقع الدفاع السورية التي كانت موزعة اسفل القرية واعلاها، وتم الهجوم تحت دعم جوي قريب فعال تماماً، لم يقابله من الجانب السوري دعم مدقعي كاف للقوات المدافعة، ولذلك امكن للدبابات الاسرائيلية أن تستولي على «زعورة» في حوالي الساعة الرابعة مساء.

بل وضمف دعم المدفعية خلال المرحلة الاولى من الخرق لخط الدفاع الامامي، نظراً لأن الكتلة الرئيسية من المدفعية السورية استمرت خلال هذه المرحلة الخرجة من الهجوم الاسرائيلي تركز نيرانها على المستعمرات الاسرائيلية. الاستيلاء على زعورة وتل الفخار: وفي الوقت نفسه خاضت حامية «زعورة»، التي كانت تقدر بقوة كتيبة مشاة، معركة ضارية استغرقت نحو



مجموعة تضم معظم القادة العسكريين الاسرائيليين في حرب ١٩٦٧

زحفت نحو « جبل الشيخ » وسيطرت على قمة الجنوبية في ساعات النهار الاخيرة . وهكذا جرى الاستيلاء على شمال « الجولان » كله حتى « النخيلة » عند الحدود اللبنانية .

وزحفت كثيبتا دبابات اللواء المدرع الذي استولى على « راوية » في اليوم السابق ، بعد تمهيد جوي قوي ، نحو قرية « قنجه » و « واسط » ، حيث التقت هناك بقوة من لواء « مندler » المدرع ، ولذلك اتجهت كثيبتا الدبابات جنوباً نحو « كفر نفاخ » ، واشتبكتا اثناء ذلك التقدم بنحو ١٥ دبابة سورية بالقرب من « تل شيان » ، الامر الذي اضطرهما للقيام بحركة التفاف لتجنب القتال بالمواجهة مع الدبابات السورية ، ولذلك تم لها الاستيلاء على « كفر نفاخ » في الساعة الثانية والنصف من بعد الظهر ، حيث كانت القوات السورية قد اخلت مواقعها قبل ذلك بنحو ساعتين اثر صدور الامر العام بالانسحاب من القيادة السورية ، التي كانت قد اعلنت في الساعة ٨ و٤٥ من صباح يوم ٦/١٠ سقوط « القنيطرة » .

وفي يوم ٦/١٠ التي « دافيد اليغازر » بلواء العقيد « بن آري » المدرع ، الذي كان يشكل احتياطيه المدرع الوحيد المتبقي بعد زج ٣ ألوية مدرعة في القتال ، وذلك في منطقة « الدرباشيه » ومن هناك تقدم جنوباً نحو « البطمية » ، حيث التقى في نهاية اليوم بقوات المظليين الاسرائيليين الذين ازلوا بطائرات الهليكوبتر ، وتقدم اثر ذلك ليحتل

« واسط » ، واستولى عليها بعد اشتباك قصير . ثم واصل اللواء المدرع انطلاقه بسرعة نحو « القنيطرة » ، وذلك اثر بدء حركة انسحاب عام سورية من « الجولان » ، بدأت حوالي الساعة الحادية عشرة صباحاً ، استطاعت خلالها الاربعة ألوية الاحتياطية التي لم تشارك في القتال أن تنسحب بنظام .

وفي الساعة الثانية والنصف من بعد ظهر اليوم نفسه دخلت المدرعات الاسرائيلية مدينة « القنيطرة » فوجدتها خالية من أي قوات سورية . وانتشرت معظم المدرعات الاسرائيلية شرقي المدينة لقطع الطريق المؤدي إلى « دمشق » ، على حين اتجهت دورية مدرعة إلى بلدة « البطمية » على المحور الجنوبي ، ووصلتها في الساعة الرابعة والنصف ، حيث التقت هناك بوحدات المظليين الذين ازلوا بطائرات الهليكوبتر على طول المحور الجنوبي . وفي الوقت نفسه كان لواء « غولاني » يدعمه لواء مدرع لم يسبق له الاشتراك في معارك اليوم السابق ، قد هاجم « بانياس » واستولى عليها في الساعة العاشرة من صباح اليوم نفسه ، ثم هاجم « مسعدة » واستولى عليها في ساعات بعد الظهر دون قتال ، بسبب انسحاب القوات السورية منها وقيامها بنسف وتخريب الطريق المؤدي إليها ، الامر الذي أخرج استيلاء القوات الاسرائيلية عليها حتى بعد الظهر لأنها اضطرت الى استخدام المسالك الترابية الواقعة جنوبي « زعورة » .

وآثر ذلك شكلت قوة ضمت كثيبتا دبابات « شيرمان » وسريتي مشاة ميكانيكية من لواء « غولاني »

الطريق العام المار من جسر بنات يعقوب ، وذلك في حوالي الساعة الرابعة والنصف فجراً ، وكانت هذه الهجمات كلها ، تشكل أعمالاً ثانوية مساعدة للاختراق الرئيسي في القطاع الشمالي ، فضلاً عن كونها تهدف إلى تشتيت جهود المدافعين . وهكذا تم اختراق خط الدفاع الاول السوري في اكثر من مكان في الشمال والوسط .

عمليات يوم ١٠ حزيران (يونيو) : لم تقم القوات السورية خلال ليلة ٩ - ١٠ حزيران (يونيو) بأي هجوم معاكس ، واكتفت بقصف القوات الاسرائيلية قصفاً متقطعاً بنيران المدفعية ، رغم نشاط المدفعية والطيران الاسرائيليين المضاد طوال الليل ، ويرجع ذلك إلى عدم وجود عدد كاف من الدبابات « ت ٥٥ » المجهزة بمعدات الرؤية الليلية وانخفاض مستوى تدريب المشاة والمدفعية بالنسبة للقتال الليلي ، فضلاً عن حالة الارتباك المعنوي الذي أصاب القيادات السياسية العسكرية . وفي فجر يوم ١٠ حزيران (يونيو) واصل لواء « مندler » المدرع تقدمه من « القلع » نحو « واسط » تحت حماية دعم جوي ، واشتبك مع بعض الدبابات السورية من طراز « ت ٥٤ » ، إلا أن القصف الجوي والهجمات على الاجنحة دفعت هذه الدبابات (وهي جزء من لواء مدرع سوري) إلى الانسحاب . واحتل اللواء المدرع الاسرائيلي اثر ذلك « واسط » ثم اعاد تنظيم صفوفه ، وواصل تقدمه نحو قرية « المنصورة » ، التي تبعد نحو ٨ كلم إلى الشرق من

قرية « الرفيد » القريبة . وقد توقف القتال في « الجولان » في حوالي الساعة السادسة والنصف من مساء اليوم نفسه تنفيذاً لقرار مجلس الامن بوقف اطلاق النار . ويقول الاسرائيليون أنهم دمروا واعطبوا نحو ٧٠ دبابة سورية واستولوا على ٤٠ دبابة اخرى سليمة ، واذا صحت هذه الارقام ، فإن السوريين يكونون قد نجحوا في سحب ١٥٠ دبابة تقريباً سليمة من « الجولان » من جملة ٢٦٠ دبابة وقانس مدرع كانت لديهم هناك عشية بدء الهجوم الاسرائيلي . وزعم الاسرائيليون أيضاً أن الخسائر السورية في الرجال بلغت نحو ١٠٠٠ قتيل و ٥٦٠ اسيراً ، وذلك مقابل مقتل ١٥٢ اسرائيلياً وجرح ٣٠٦ آخرين . ولم تعلن المصادر الاسرائيلية أرقاماً نهائية عن خسائرها في المدرعات والنصف مجنزرات ، إلا أنها تقدر بأكثر من ١٠٠ دبابة ونصف مجنزرة أمكن اصلاح العديد منها .

النتائج العامة للحرب : أسفرت الحرب العربية - الاسرائيلية الثالثة عن عدة نتائج عسكرية واستراتيجية كان ابرزها النتائج التالية :

١ - حطمت القوة العسكرية الرئيسية لمصر والاردن وجانباً هاماً من القوة العسكرية السورية ، على حين أن الخسائر الاسرائيلية في الاسلحة والعتاد والافراد كانت ضئيلة للغاية بالقياس للخسائر العربية الفادحة ، وبطبيعة الحال أدى ذلك الى اختلال ميزان القوى العسكري العربي - الاسرائيلي بدرجة خطيرة خلال العام التالي للحرب حين أن أتم الاتحاد السوفيتي إعادة تسليح مصر وسوريا .

٢ - كان لهذه النتيجة العسكرية المادية آثارها المعنوية السيئة في الجانب العربي ، كما أنها رفعت في الوقت نفسه معنويات الشعب والجيش في اسرائيل الى درجة كبيرة ، ووجدت ثقة مبالغ فيها في القدرة العسكرية الإسرائيلية داخل وخارج اسرائيل ، بل وفي قطاعات هامة من الرأي العام العربي ايضاً .

٣ - سيطرت اسرائيل على مساحات كبيرة من الاراضي العربية المحتلة تفوق بكثير مساحتها الاصلية البالغ قدرها ٧٠٠ ٢٠ كلم مربع عشية حرب ١٩٦٧ ، إذ تبلغ مساحة شبه جزيرة سيناء ١٩٨ ٦١ كلم مربع ، ومساحة قطاع غزة ٣٦٣ كلم مربع ، ومساحة الضفة الغربية ٥٨٧٨ كلم مربع ، ومساحة الجولان ١١٥٠ كلم مربع ، وبذلك أصبحت جملة الاراضي التي تسيطر عليها اسرائيل ٨٩ ٣٥٩ كلم مربع . وأدى ذلك الى تحسين الوضع الجغرافي -

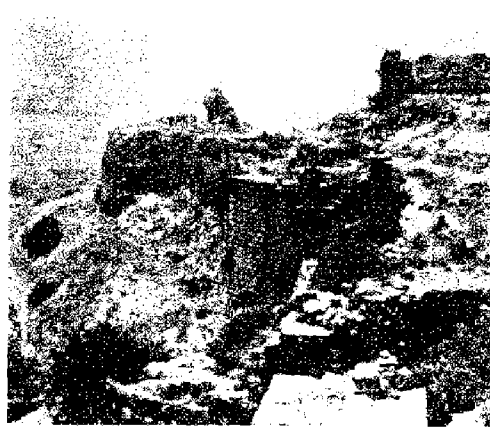

دورية إسرائيلية عند قلعة النمرود

الاستراتيجي لاسرائيل الى درجة كبيرة ، نظراً لأن هذه الاراضي أضافت عمقاً استراتيجياً افضل بكثير مما كان متاحاً لها قبل ذلك ، بحيث أصبح في مقدورها اتباع استراتيجية دفاعية على الجبهة المصرية في بداية حرب ١٩٧٣ دون أن يشكل ذلك خطراً مباشراً على أمنها ، كما تحسن وضعها الدفاعي كثيراً على الجبهة الشرقية بعد إزالة نتوء الضفة الغربية ، الذي كان يمثل خطراً كبيراً على قلب اسرائيل في حالة تواجد قوات عسكرية عربية فعالة هناك ، وتقلص حدودها مع الاردن من ٦٥٠ كلم الى ٤٨٠ كلم فقط (من بينها ٨٣,٥ كلم طول البحر الميت) . هذا فضلاً عن زوال الخطر العسكري السوري المباشر على مستعمرات سهلي الحولة وطبريا .

٤ - نتيجة لاحتلال شبه جزيرة سيناء والجولان والضفة الغربية أصبح الطيران الاسرائيلي في وضع وقدرة افضل على مهاجمة العمق العربي ، خاصة بالنسبة لمصر بعد أن أصبحت له قواعد جوية متقدمة ، وقلت الفترة الزمنية للانذار بالنسبة لاجهزة الرادار العربية . وبالمقابل تحسن وضع الدفاع الجوي الاسرائيلي نتيجة ابتعاد القواعد الجوية المصرية المتقدمة مافة لا تقل عن ٢٠٠ كلم عما كانت ، ولاقامة اجهزة رادار اسرائيلية متقدمة فوق الجبال والمرتفعات القائمة في سيناء والضفة الغربية والجولان ، ومن ثم زادت فترة الانذار بالمهاجم الجوي العربي كثيراً عما كانت عليه من قبل .

٥ - فتحت اسرائيل الملاحه في مضائق تيران وسيطرت على شرم الشيخ بشكل يضمن لها حماية الملاحه إلى ميناء ايلات الحيوي .

٦ - احتلت اسرائيل منابع النفط في سيناء وصار بوسعها تأمين حاجاتها النفطية محلياً .

٧ - وصلت اسرائيل الى خطوط دفاعية

طبيعية منيعة (قناة السويس ونهر الأردن ومرتفعات الجولان وجبل الشيخ) بحيث صار بوسعها تطبيق المناورة على الخطوط الداخلية بكفاءة اكبر .

٨ - ربحت اسرائيل اعتدة حربية كثيرة (دبابات ومدافع وصواريخ) لم تثبت أن عدتها وادخلتها في الخدمة داخل قواتها المسلحة .

٩ - زاد عدد العرب الخاضعين للاحتلال ، وزادت مساحة الأرض المحتلة ، الأمر الذي خلق ظروفاً أكثر ملائمة لنمو الثورة الفلسطينية .

١٠ - حصلت اسرائيل على رهينة كبيرة (أراضي وسكان عرب) ، وأخذت تسامح على هذه الرهينة في سبيل أخضاع الدول العربية واجبارها على قبول السلم الاسرائيلي ، الأمر الذي أعد المناخ الملائم للحرب العربية - الاسرائيلية الرابعة (١٩٧٣) .

(٤-٦) الحرب العربية - الاسرائيلية الرابعة (١٩٧٣)

عملت اسرائيل ، بعد المكاسب التي حققتها في حرب ١٩٦٧ ، على تجميد الامر الواقع اطول فترة ممكنة بهدف تأمين ضم اجزاء كبيرة من الاراضي العربية المحتلة (مثل قطاع غزة ، وشرم الشيخ والشاطي الغربي لخليج العقبة المؤدي اليها ، والضفة الغربية ، والقدس ، والجولان) والمساومة مع مصر على بقية اجزاء سيناء المحتلة من أجل فرض «السلم الاسرائيلي» عليها ، فضلاً عن أن اطالة فترة احتلال سيناء كانت توفر لها مزيداً من نهب ثرواتها الطبيعية ، وخاصة بتروك آبار ابورديس وبلاعيم الخ . التي تؤمن لها ٦٠٪ من حاجاتها النفطية . ولذلك أخذت اسرائيل ، تساندها الولايات المتحدة الامريكية ، تماطل وتهرب من تنفيذ قرار مجلس الأمن الدولي رقم ٢٤٢ الصادر في ٢٢/١١/١٩٦٧ ، الذي وافقت عليه هي والولايات المتحدة (كما وافقت عليه مصر والاردن) عند صدوره . وهو القرار الذي منحها ضمناً من الجانب العربي الرئيسي (مصر) ، للمرة الاولى في تاريخ الصراع العربي - الاسرائيلي ، ضمان حدودها ووجودها السياسي في الاراضي الفلسطينية المحتلة في حرب ١٩٤٨ ، وضمان حرية الملاحة في الممرات المائية الدولية في المنطقة ، فضلاً عن تجاهله لقضية الشعب الفلسطيني المترتبة عن اغتصاب ارضه وطرده منها وتحويل القضية إلى مجرد مشكلة لاجئين تحتاج إلى تسوية عاجلة . ورغم تضمن القرار ٢٤٢ هذه النقاط التي ادعت اسرائيل

أما شنت حرب ١٩٦٧ العدوانية من أجل تحقيقها، فقد عمدت إسرائيل إلى التهرب من تنفيذ القرار في بنده الرئيسي الذي ينص على إزالة آثار عدوان ١٩٦٧، والذي يقضي بضرورة انسحاب القوات الإسرائيلية من الأراضي التي احتلتها خلال هذه الحرب، وذلك وفقاً لقاعدة «عدم شرعية الاستيلاء على الأراضي عن طريق الحرب» التي أوردها القرار المذكور في مقدمته. واستندت في تهربها هذا، إلى تلاعب لفظي في تفسير النص الإنجليزي للقرار، مؤداه أن القرار إنما ينص على الانسحاب من «أراض» احتلت وليس من «الأراضي» التي احتلت (كما جاء في النص الفرنسي للقرار، وهو التفسير الذي تمسك به الدول العربية والاتحاد السوفيتي والدول الاشتراكية وبقية الدول المؤيدة للعرب). وطالبت إسرائيل مصر بالدخول معها في مفاوضات مباشرة تنهي بمقد معاهدة سلام دائم كشرط مسبق للنظر في تنفيذ القرار المذكور. وفي الوقت نفسه اخذت تعلن على لسان قادتها المختلطين وفي مناسبات متعددة عن نواياها التوسعية المتشكلة في ضم مناطق معينة إلى الأرض التي كانت تحتلها قبل حرب ١٩٦٧، وكانت هذه المناطق تشمل: الجولان، والقدس، والضفة الغربية، وقطاع غزة، وشم الشيخ.

وقد بلورت إسرائيل مقترحاتها البديلة لتنفيذ قرار مجلس الامن رقم ٢٤٢، سواء بالنسبة الى مصر أو الى الدول العربية الاخرى، في مشروع تسوية سلمية عرضه وزير خارجيتها «ابا ايبان» في الامم المتحدة يوم ١٠/٨/١٩٦٨ كأساس لمباحثاتها مع الوسيط الدولي «غونار يارينغ»، الذي كان «يوثانت» السكرتير العام للامم المتحدة قد عينه كمثل خاص له لإقامة اتصالات مع الدول المذكورة بهذا الصدد. وتضمن المشروع الإسرائيلي ضرورة عقد اتفاقيات سلام دائم بشكل تعاقدي بين إسرائيل ودول المواجهة العربية، تحدد الحدود الآمنة لإسرائيل، وتضمن لها حرية الملاحة في الممرات المائية، وتعين حجم وتوزيع القوات العسكرية على الحدود، وضرورة أن تشمل محادثات السلام أيضاً كيفية الاستفادة المشتركة من موارد المنطقة الاقتصادية، بما يؤدي إلى جعل إسرائيل والدول العربية تشكل ما استه «مجموعة شرق أوسطية» الأمر الذي يؤمن لإسرائيل السيطرة الاقتصادية على ثروات المنطقة العربية ومواردها.

ومضت إسرائيل في تسويقها. فرفضت وساطة الدول الأربع الكبرى (الولايات المتحدة والاتحاد

السوفيتي وبريطانيا وفرنسا)، التي تقدمت بها الدول المذكورة في ٨/٤/١٩٦٩ إلى الأمم المتحدة (أي يوثانت) والدول العربية وإسرائيل، والمتعلقة بضرورة سرعة تنفيذ قرار مجلس الامن رقم ٢٤٢، ودعم جهود «يارينغ». وجاء هذا الرفض على لسان «ايبان» يوم ١٣/٤/٦٩ الذي أعلن أن تدخل الدول الكبرى شل مهمة «يارينغ»، وأن إسرائيل عند موقفها الذي عبر عنه بمشروعه المذكور آنفاً. وفي هذه المرحلة من الماطلات الإسرائيلية، بدأت مصر حرب الاستنزاف يوم ٨/٣/١٩٦٩ (انظر حرب الاستنزاف المصرية)، وذلك بهدف تحقيق قدر من الضغط العسكري على إسرائيل لفترة طويلة نسبياً تجعلها تشعر بفداحة الثمن البشري والاقتصادي الذي تدفعه في سياستها الماطلة في تنفيذ قرار مجلس الامن رقم ٢٤٢ من أجل تثبيت سياسة الأمر الواقع التي تفرضها، ودون السماح لها في الوقت نفسه باستخدام عناصر تفوقها العسكري في حرب الحركة الخاطفة المعتمدة على عمليات الطيران والمدركات. وقدمت الولايات المتحدة لإسرائيل مزيداً من الدعم العسكري والاقتصادي والسياسي كي تصمد في حرب الاستنزاف وتحولها إلى استنزاف مضاد لموارد مصر العسكرية والاقتصادية والمنحوية. وكانت صفقة طائرات «الغانتوم» الأولى، التي ضمت ٥٠ طائرة، والتي اتفق عليها في نهاية العام ١٩٦٨ وبدأت تصل إلى إسرائيل في ايلول (سبتمبر) ١٩٦٩، العنصر الرئيسي في الدعم العسكري الأمريكي لإسرائيل الذي مكّنها من شن سلسلة غارات مجوية في العمق المصري في النصف الاول من العام ١٩٧٠. ولكن مصر استطاعت أن تواصل عمليات حرب الاستنزاف، بفضل ارادة صمودها ومقابل تضحيات اقتصادية وبشرية كبيرة، وبفضل تزايد الدعم العسكري السوفيتي لها الذي مكّنها من إقامة شبكة قوية للدفاع الجوي تستند على صواريخ «سام ٣» و«سام ٢» و«سام ٧»، ومقاتلات معترضة من طراز «ميغ ٢١» المطورة (وبعض طائرات «سوخوي ١٥» التي كان يقودها طيارون سوفيت، كما كان يدير بطاريات صواريخ «سام ٣» في بداية وصولها جنود وخبراء سوفيت وخصا في العمق، إلى أن تم تدريب أطقم مصرية على استخدام هذه الصواريخ). ونتيجة لذلك فقد توقفت غارات العمق الإسرائيلية، وتزايدت خسائر الطيران في غارات الجبهة بصورة كبيرة نسبياً خلال النصف الاول من شهر تموز (يوليو) ١٩٧٠ حتى بلغت ٨ طائرات «فانتوم» و٦ «سكاى هوك» (اعترفت المصادر الإسرائيلية بسقوط ٥ طائرات

فانتوم فقط)، ثم توقفت غارات الجبهة أيضاً في ١٩/٧/١٩٧٠، إلى أن تم وقف اطلاق النار بصورة فعلية في ٣١/٧/٧٠، وبصورة رسمية في ١٧/٨/١٩٧٠ عقب إعلان موافقة مصر والاردن وإسرائيل على المشروع الامريكي المعروف باسم «مبادرة روجرز»، الذي تقدمت به الولايات المتحدة إلى مصر يوم ١٩/٦/٧٠ (في صورة رسالة موجهة من «روجرز» وزير الخارجية الامريكي إلى «محمود رياض» وزير الخارجية المصري)، رداً على التحذير الذي كان الرئيس جمال عبد الناصر قد وجهه إليها في خطابه يوم اول ايار (مايو) ١٩٧٠، بأن مصالحها في الشرق الاوسط سوف تتعرض للخطر اذا استمرت في سياستها المساندة لإسرائيل على النحو المطلق الذي تمارسه. وقد تضمنت «مبادرة روجرز» موافقة مصر وإسرائيل على وقف اطلاق النار لمدة محدودة (٩٠ يوماً) وتجديد مهمة الوسيط الدولي «يارينغ» من اجل ايجاد الخطوات التفصيلية اللازمة لتنفيذ قرار مجلس الامن رقم ٢٤٢.

إلا أن إسرائيل التي لم توافق على المبادرة الامريكية إلا بعد أن حصلت على ضمانات باستمرار المساعدة العسكرية الامريكية من اجل الحفاظ على «توازن القوى» في المنطقة، عملت منذ البداية على عرقلة مباحثات «يارينغ» عن طريق تقديم عدد من الشكاوى إلى لجنة مراقبة الهدنة التابعة للامم المتحدة، تتعلق بحرق مصر لاتفاقية وقف اطلاق النار عن طريق إقامة عدد من بطاريات الصواريخ المضادة للطائرات في مناطق قريبة للغاية من الضفة الغربية للقناة بعد وقف اطلاق النار، وبصورة مخالفة لما اتفق عليه من ترتيبات أمنية عسكرية في الاتفاقية المذكورة، بواسطة الولايات المتحدة، التي أيدت هي الاخرى شكاوى إسرائيل في ٣/٩/١٩٧٠، وزعمت أن صور طائرات الاستطلاع والاقار الصناعية الامريكية أكدت ذلك. وعلى أثر ذلك أعلنت إسرائيل في ٦/٩/٧٠ تعليق مشاركتها في محادثات «يارينغ» إلى أن تنفذ مصر اتفاقية وقف اطلاق النار، وتسحب بطاريات الصواريخ بعيداً عن القناة. ولم تمض عشرة أيام على ذلك، حتى بدأت معركة «ايلول» في الاردن بين السلطة الاردنية والمقاومة الفلسطينية، وانشغلت بها مصر والدول العربية الاخرى بصورة كلية. ثم توفي الرئيس جمال عبد الناصر في ٢٨/٩/١٩٧٠ والصراع الاردني - الفلسطيني على اشده، وجددت فترة وقف اطلاق النار لمدة ثلاثة أشهر أخرى في ٤/١١/١٩٧٠ بقرار من الجمعية العامة للامم المتحدة، تضمن

ايضاً ضرورة احياء مهمة « يارينغ » . وقد قدمت له اسرائيل في ١٩٧١/١/٨ مشروعاً جديداً للسلام مؤلفاً من ١٤ نقطة كان أبرز ما تضمنه هو اصرارها على اتخاذ مصر والاردن قراراً صريحاً بانهاء النزاع كلياً بما في ذلك المقاطعة الاقتصادية ، وعقد معاهدة سلام تحدد فيها الاراضي التي تنسحب منها القوات الاسرائيلية على ضوء الحدود الآمنة المعترف بها والمتفق عليها .

وقدمت مصر مشروعاً مضاداً في ١٩٧١/١/١٨ مؤلفاً من ٦ نقاط ، تضمنت ضرورة انسحاب اسرائيل إلى حدود ١٩٦٧/٦/٤ مقابل انتهاء حالة الحرب ، والسماح لاسرائيل بحرية الملاحة في الممرات المائية ، وضمان الاستقلال السياسي لدول المنطقة عن طريق قوات طوارئ دولية ، وإقامة مناطق منزوعة السلاح على كلا طرفي الحدود . ورفضت كل من مصر واسرائيل مشروع الطرف الآخر . وعندما حل موعد انتهاء وقف اطلاق النار للمرة الثانية في ١٩٧١/٢/٢٥ ، اعلن الرئيس المصري أنور السادات في اليوم السابق لانتهائها تمديد وقف اطلاق النار لمدة ٣٠ يوماً ، واقترح ان تقوم اسرائيل خلال هذه الفترة بسحب قواتها مسافة ما من الضفة الشرقية للقناة ، كخطوة اولى نحو وضع جدول زمني من أجل انسحابها الكامل وفقاً لقرار مجلس الأمن رقم ٢٤٢ . وعندئذ ستقوم مصر بتنظيف القناة وجعلها صالحة للملاحة من جديد . إلا أن اسرائيل رفضت هذه الشروط ، وأبست استعدادها للتفاوض على فتح القناة للملاحة كموضوع مستقل .

وعندما حل موعد انتهاء فترة الثلاثين يوماً المذكورة في ١٩٧١/٣/٧ ، اعلن الرئيس السادات أن مصر لن تجدد وقف اطلاق النار لفترة اخرى ، ولكنه اوضح أن ذلك ليس معناه بدء القتال فوراً ، وايقاف الجهود الدبلوماسية الهادفة إلى حل الازمة . وتوالت بعد ذلك مشروعات مختلفة للتسوية من جانب « يارينغ » ومصر واسرائيل ورؤساء الدول الافريقية طوال العام ١٩٧١ . وكان أبرزها مشروع طرحه الرئيس السادات حول تسوية جزئية كخطوة اولى نحو السلام العربي - الاسرائيلي ، وعرضه في حديث صحفي مع مجلة « نيوزويك » الامريكية يوم ١٩٧١/٢/٤ ، واقترح فيه انسحاب اسرائيل إلى خط يمتد من العريش شمالاً حتى رأس محمد جنوباً في سيناء (أي تبقى شرم الشيخ في أيدي اسرائيل مؤقتاً) مقابل أن تضمن مصر إعادة فتح قناة السويس للتجارة الدولية خلال ٦ أشهر ، وتمدد

وقف اطلاق النار لفترة تكفي لقيام « يارينغ » بمهمته وفقاً للقرار ٢٤٢ ، وتضمن حرية الملاحة في مضائق تيران عن طريق وضع قوة طوارئ دولية في شرم الشيخ ، كما اكد فيه استعداد مصر لعقد معاهدة سلام تضمن اعترافاً بالسلامة الاقليمية لكل دولة في المنطقة ، بما فيها اسرائيل ، اذا ما انسحبت الاخيرة من كافة المناطق العربية المحتلة في حرب ١٩٦٧ .

ولكن « غولدا مائير » ، رئيسة وزراء اسرائيل ، ردت بالرفض ، وعرضت مشروعاً مضاداً في حديث نشرته صحيفة «التايمز» البريطانية في ١٩٧١/٣/١٢ طالبت فيه بأن تكون سيناء منطقة مجردة من السلاح ، وأن تستمر السيطرة الاسرائيلية على شرم الشيخ ، وعدم عودة قطاع غزة لاشراف مصر ، على أن تعتنى اسرائيل باللاجئين . وأكدت « مائير » أن بإمكان غزة أن تصبح مرفأً اردنياً ، وأن اسرائيل لن تنسحب من مرتفعات الجولان ، أما الضفة الغربية فيجب اجراء مفاوضات حول خط الحدود فيها ، على ألا تعبر أية قوات عربية إليها ، وأن تشكل هذه الحدود عاملاً فعالاً في الربط بين العرب واسرائيل . ورفضت « مائير » قيام دولة فلسطينية مستقلة في الضفة الغربية ، لأنها قد تشكل خطراً عسكرياً على اسرائيل .

وردت مصر على هذه المقترحات في ١٩٧١/٤/١ . فرفضت فكرة جعل سيناء منطقتاً منزوعة السلاح ، واقترحت انسحاباً جزئياً للقوات الاسرائيلية يتيح إعادة فتح قناة السويس وعبور القوات المصرية إلى الضفة الشرقية ، مع إقامة منطقة محايدة في سيناء بين الجيشين . ورفضت اسرائيل المقترحات المذكورة . وكررت مقترحاتها السابقة ، موضحة رفضها لفكرة الضمانات الدولية وقوات الطوارئ على الحدود ، ومؤكدة على ضرورة ضم شرم الشيخ وقطاع غزة والجولان والقدس نهائياً إلى اسرائيل . وفي ١٩٧١/١١/٢٢ اعلنت الولايات المتحدة تعليق جهودها للوصول إلى تسوية جزئية في الشرق الاوسط تسمح باعادة فتح قناة السويس للملاحة الدولية ، وذلك اثر اتهام الرئيس السادات لها بالمناورة في خطاب اعلن فيه أن جميع اتصالات مصر معها من أجل تحقيق التسوية السلمية قد توقفت .

وهكذا استمرت حالة « اللاسلم واللاحرب » مسيطرة على المنطقة . ووصلت جهود التسوية السلمية ، رغم التنازلات الجوهرية التي قدمتها مصر ، إلى طريق مسدود ، وأصبح خيار الحرب هو الخيار المطروح امام دول المواجهة العربية ، وبالذات امام مصر

وسوريا .

وفي الوقت نفسه أخذت الحركة الجماهيرية ، ممثلة بصورة رئيسية في تحركات الطلبة في مصر ، تعبر عن سخطها المتزايد عن استمرار الاحتلال الاسرائيلي للاراضي العربية ، وتطالب بضرورة خوض حرب تحرير وطني ضده ، وذلك ابتداء من شهر كانون الثاني (يناير) ١٩٧٢ .

وشهد النصف الاول من هذا العام توتراً في العلاقات المصرية - السوفيتية ، بسبب خلافات بين البلدين حول نوعيات معينة من الاسلحة المطلوبة للجيش المصري . وزاد من حدة الخلافات قيام بعض ضباط القيادة العسكرية المصرية بالتشكيك في فاعلية الاسلحة السوفيتية الموجودة لدى القوات المصرية المسلحة (كان على رأسهم الفريق أول محمد صادق وزير الحربية والقائد العام للقوات المسلحة) نظراً لأنهم لم يكونوا راغبين في دخول حرب جديدة ضد اسرائيل ، بدعوى عدم امتلاك القوات المصرية لاسلحة هجومية فعالة . وأدى هذا الوضع الى تردي علاقات التعاون العسكري المصري - السوفيتي ، وبلغ التردي اقصاه في تموز (يوليو) ١٩٧٢ ، حين أنهى الرئيس السادات هجمة الخبراء والمستشارين السوفيت من القوات المسلحة المصرية ، خاصة من كان منهم في شبكة الدفاع الجوي (حيث كانت توجد نحو ٥٠ بطارية صواريخ م/ط و ٧ مطارات للطائرات المقاتلة « ميغ ٢١ » و « سوخوي ١٥ » يديرها أو يشرف عليها جنود وضباط وطيارين سوفيت منذ العام ١٩٧٠) . وترتب على ذلك حدوث فتور شديد في العلاقات السياسية بين البلدين . وفي ١٩٧٢/١٠/٢٦ عين الرئيس السادات الفريق أول احمد اسماعيل علي وزيراً للحربية وقائداً عاماً للقوات المسلحة المصرية ، بعد أن نخب الفريق أول محمد صادق وعدداً من كبار معاونيه على أثر اجتماع عقده الرئيس لمجلس الأمن القومي في يوم ١٩٧٢/١٠/٢٤ ، وتبين له فيه انهم لا ينفذون بعض الاجراءات والمخططات اللازمة لاعداد القوات المسلحة لاحتمال خوض القتال ضد اسرائيل .

وإثر اجتماع عقده الرئيس السادات للجنة المركزية للاتحاد الاشتراكي العربي ، تم فيه بحث الموقف السياسي بالنسبة إلى جهود التسوية السلمية ، والطريق المسدود الذي وصلت إليه ، بدأت القيادة العسكرية المصرية تخطط لشن حرب ضد الاحتلال الاسرائيلي لسيناء ، وبدأت القيادة السياسية المصرية في الوقت نفسه اتصالات مع القيادة السياسية السورية

البحر الابيض المتوسط

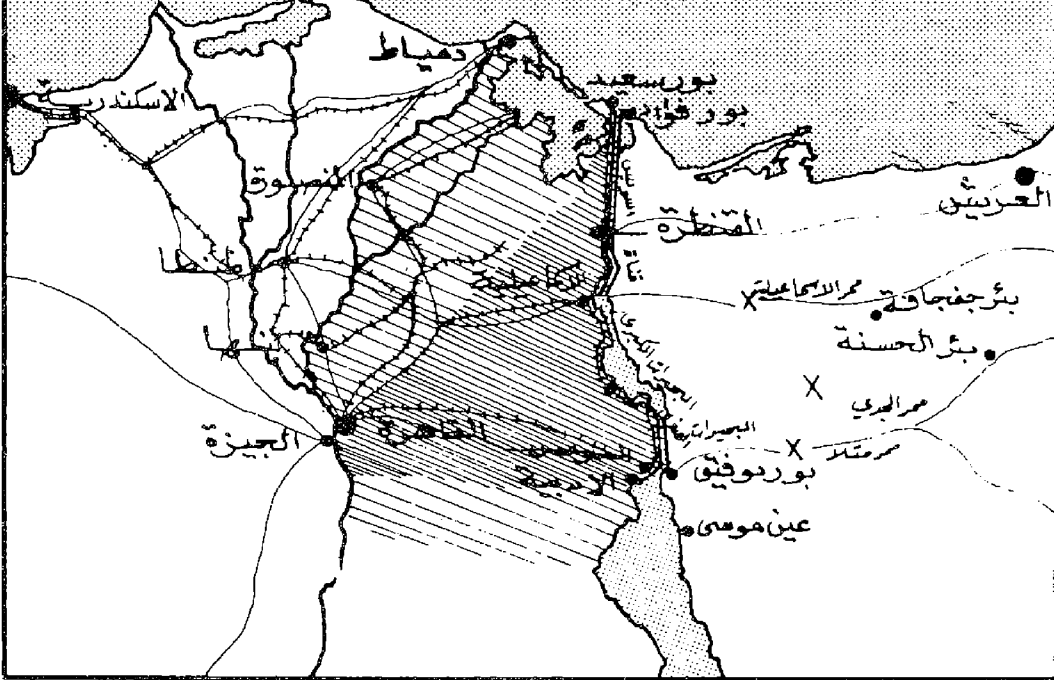

كثافة غطاء صواريخ أرض - جو فوق الجزء الشمالي من مصر

العسكريين المصريين والسوريين في الاسكندرية لوضع اللمسات الاخيرة لخطط العمليات الهجومية على كلتا الجبهتين . وترك تحديده يوم الهجوم وساعته إلى الرئيسين السادات والاسد والفريق اول احمد اسماعيل بصفته القائد العام للجيشين المصري والسوري. وقد طار الفريق اول احمد اسماعيل إلى دمشق في يوم ٧٣/١٠/٣ ، واتفق على بدء الهجوم على كلتا الجبهتين في الساعة الثانية من بعد ظهر ٧٣/١٠/٦ بصورة نهائية . وقد تحدد الهدف الاستراتيجي العام للحرب على اساس أن يقوم الجيش المصري بعبور قناة السويس واختراق خط بارليف واحتلال شريط من الارض على الضفة الشرقية للقناة كإف لصد الهجمات المضادة الاسرائيلية وتكبيرها أكبر قدر ممكن من الخسائر ولأطول فترة زمنية ممكنة ، ومن ثم تأمين فتح القناة للملاحة بعد ذلك واجيلد اسرائيل والولايات المتحدة على البدء في تنفيذ تسوية سلمية مستندة إلى القرار رقم ٢٤٢ ، بعد اثبات فشل نظرية الامن الاسرائيلية عسكرياً ، واستحالة تثبيت « الامر الواقع » المستند إلى استمرار حالة «اللاسلم واللاحرب» . وان يقوم الجيش السوري

من قدرة العرب القتالية وعدم جدية شعاراتهم السياسية . وشل هذا الوضع النفسي القادة الاسرائيليين ، ومنعهم من تقدير احتمالات تطور الموقف تقديراً واقعياً سليماً. ومضى القادة المصريون والسوريون يمدون للحرب بجدية وسرية ، فقام الرئيس حافظ الاسد بزيارة سريعة للاتحاد السوفيتي في ١٩٧٣/٥/٣ ، اسفرت عن تدعيم الاتحاد السوفيتي لقدرات الدفاع الجوي السوري (صواريخ سام ٦ الخ) وتزويد الطيران السوري بمزيد من طائرات « ميغ ٢١ » وبعدد من طائرات « سوخوي ٢٠ » ، فضلاً عن تزويد الجيش بكميات من دبابات « ت ٦٢ » ، وقدرت قيمة الاسلحة والعتاد السوفيتي الذي زودت به سوريا خلال النصف الاول من العام ١٩٧٣ بنحو ١٨٥ مليون دولار ، مقابل ٣٥ مليون دولار خلال عام ١٩٧٢ بأكمله . وقام الفريق اول احمد اسماعيل بزيارة لسوريا في ٧٣/٥/٩ ، كما زارها الرئيس السادات ايضاً مرتين الاولى في ٧٣/٥/١٩ والثانية في ٧٣/٦/١٢ ، وفي ٧٣/٦/٦ زار القاهرة اللواء مصطفى طلاس وزير الدفاع السوري ، وفي ٢٢ آب (أغسطس) ١٩٧٣ عقد اجتماع سري هام بين القادة

لاتخاذ موقف مشترك في هذا الخصوص . وكان من نتائج هذه الاتصالات تشكيل قيادة عسكرية مشتركة بقيادة الفريق اول احمد اسماعيل في ١٩٧٣/١/٢٨ . ضمت مصر وسوريا والاردن . وفي ١٩٧٣/٢/٢٦ قام الفريق اول احمد اسماعيل بزيارة للاتحاد السوفيتي على رأس وفد عسكري على مستوى عال ، واجرى محادثات مع القادة السوفيت اسفرت عن إزالة التوتر والفتور الذي كان قد اصاب العلاقات العسكرية المصرية السوفيتية في صيف ١٩٧٢ ، وترتب على هذا قيام الاتحاد السوفيتي بتزويد مصر بكميات جديدة من الاسلحة والمعدات اللازمة للقوات المسلحة المصرية ، ضمت دبابات « ت ٦٢ » وصواريخ « سام ٦ » وطائرات « ميغ ٢١ » مطورة وجسور عائمة حديثة الخ . واثّر ذلك قامت « غولدا مائير » بزيارة للولايات المتحدة في مطلع شهر آذار (مارس) من العام نفسه اسفرت عن موافقة الولايات المتحدة على تزويد اسرائيل بنحو ٤٨ طائرة « فانتوم » و ٤٨ طائرة « سكايفوك » جديدة .

وفي أواخر شهر آذار (مارس) أدلى الرئيس السادات بحديث صحفي مع « أرنو دو بوشغريف » مدير تحرير مجلة « نيوزويك » الامريكية (نشر في عدد ١٩٧٣/٤/٩) قال فيه انه لا يبديل للمعركة لاسترداد الارض المحتلة بعد أن استنفذت مصر جميع الوسائل الاخرى لتحقيق السلام العادل ، وأن الولايات المتحدة ترتكب أكبر الاخطاء اذا اعتقدت أن العرب مشلولون تماماً ، وأنها سوف تستيقظ قريباً على صدمة في المنطقة ، لانها لم تدع للعرب سبيلاً آخر . وأن من المتعذر على اسرائيل أن تحقق انتصاراً شاملاً على العرب ، وأن الايام المقبلة ستثبت عجزها عن البقاء في حالة « اللاسلم واللاحرب » ، وأن استمرار القتال شرط هام واساسي لاجراء مباحثات السلام ، ثم أوضح أنه من الممكن بعد ذلك ضمان حرية الملاحة في مضائق تيران بعد تسليم هذا الموقع للمجتمع الدولي .

ولكن الولايات المتحدة واسرائيل لم تأخذاً تهديدات الرئيس السادات مأخذ الجد ، واعتبرتها مجرد تصريحات تدخل ضمن اللعبة السياسية الهادفة إلى الضغط عليها من أجل البدء في تنفيذ القرار ٢٤٢ ، وذلك رغم أن الاستخبارات الامريكية توصلت إلى معلومات خلال شهر أيار (مايو) ١٩٧٣ تفيد احتمال نشوب حرب جديدة من جانب العرب في الحريف . ولكن المناخ النفسي العام المسيطر على القادة الاسرائيليين نتيجة انتصار ١٩٦٧ الحاطف ، أشاع لديهم درجة مفرطة من الثقة بالنفس والتقليل

عربى) والفرقة الميكانيكية ٢٣ (بقيادة العميد حسن عبد اللطيف) .

٢ - الجيش الثالث (بقيادة اللواء محمد عبد المنعم واصل) ويضم في النسق الأول فرقة المشاة ٧ (بقيادة العميد أحمد بدوي) وفرقة المشاة ١٩ (بقيادة العميد يوسف عفيفي) ، وفي النسق الثاني كانت توجد الفرقة المدرعة الرابعة (بقيادة العميد محمد عبد العزيز قابيل) .

٣ - فرقة المشاة الخامسة ، ومهمتها السيطرة على طرق الاقتراب المؤدية إلى رؤوس الجسور التي ستقيمها الفرق الخمس التي تشكل النسق الأول للجيشين الثاني والثالث .

٤ - احتفظت القيادة العامة بإحتياطي إستراتيجي قرب القاهرة تضمن عدداً من التشكيلات المستقلة التي لا تخضع لقيادة ميدانية موحدة ، وكانت أهم هذه الوحدات الإحتياطية الفرقتان الميكانيكيتان ٣ (بقيادة العميد محمد فرحات) و ٦ (بقيادة العميد عبد الفاتح محرم) .

خطة المساندة بالتيار : ولتوفير أكبر دعم ناري يمكن للقوات العابرة للقناة تحت القيادة العسكرية المصرية ١٣٥ كتبية مدفعية ، تضم حوالي ٢١٥٠ مدفعاً وهاوياً ثقيلًا وقاذف صواريخ كاتيوشا . متعدد السبطانات على طول مناطق عبور فرق المشاة الخمس ، وتحت القيادة المركزية لقائد سلاح المدفعية اللواء محمد سعد الماحي ، وقائد مدفعية الجيش الثاني العميد محمد عبد الحليم أبو غزالة ، وقائد مدفعية الجيش الثالث العميد منير الشاش . كما حشد نحو ١٩٠٠ مدفع للرمي المستقيم على تحصينات خط بارليف والأسلاك الشائكة المحيطة بها ، وضمت مدافع عديمة الارتداد عيار ١٠٧ مم ، ومدافع مضادة للدبابات عيار ٨٥ مم و ١٠٠ مم ، وقانصات دبابات « إس يو ١٠٠ » ودبابات « ت ٥٤ » .

كما خصصت نحو ١٩٠ طائرة « ميغ ٢١ » و « سوخوي ٧ » و « هوكر هنتر » (كان يوجد ٢٤ طائرة عراقية هوكر هنتر في مصر عشية بدء الحرب . وقد شاركت في الضربة الجوية الأولى وغيرها من العمليات اللاحقة) ، لتصف المواقع الإسرائيلية وتجمعات الدبابات والمدفعية بعيدة المدى . ابتداء من المنطقة التي تبعد عن القناة ثلاثة كيلومترات (على اعتبار أن المدفعية ستركز نيرانها الرئيسية على الثلاثة كيلومترات الأولى) ، بالإضافة لتصف محطات الرادار والاتصالات والقيادات في « أم خشيب » و « أم مرجم » وبطاريات صواريخ هوك المضادة للطائرات في الطاسة ، والمطارات الإسرائيلية المتقدمة

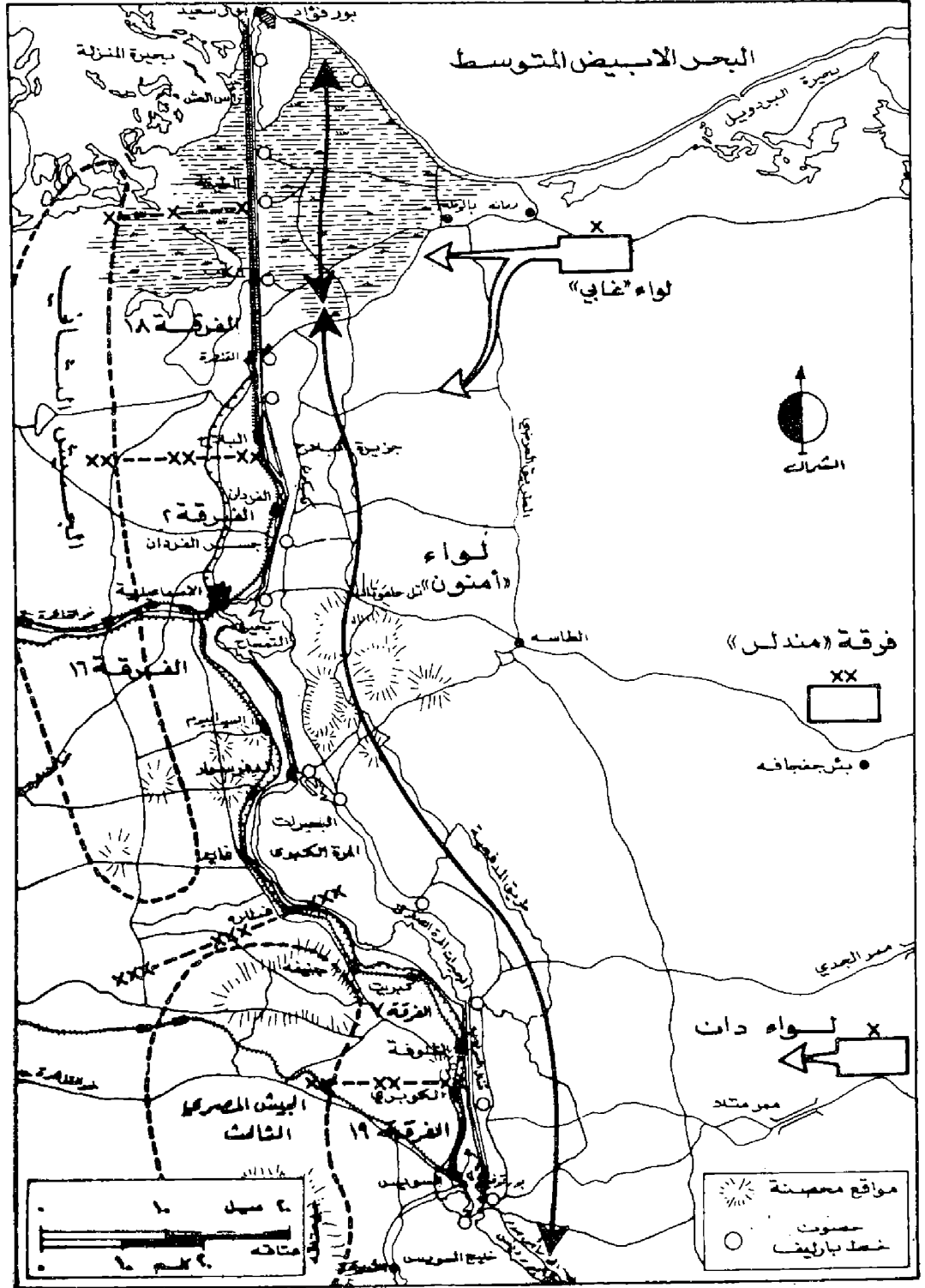

توزيع القوات المصرية والإسرائيلية عشية حرب ١٩٧٣

ويضم في النسق الأول فرقة المشاة ١٨ (بقيادة العميد فؤاد عزيز غالي) في منطقة « القنيطرة غرب » ، وفرقة المشاة ٢ (بقيادة العميد حسن أبو سعده) في منطقة « الفردان » ، وفرقة المشاة ١٦ (بقيادة العميد عبد رب النبي حافظ) في المنطقة الواقعة بين جنوب بحيرة التمساح ، التي تقع عليها مدينة الاسماعيلية ومنطقة الدفسوار تقريباً . أما النسق الثاني فكان يضم الفرقة المدرعة ٢١ (بقيادة العميد إبراهيم

بالمهمة نفسها ، ليسترد هضبة الجولان ، كلها أو بعضها .

القتال على الجبهة المصرية
توزيع القوات المصرية عشية بدء الحرب :
حشدت القيادة العسكرية المصرية عشية بدء هجومها الشامل في ٦ تشرين الأول (أكتوبر) ١٩٧٣ القوات التالية :

١ - الجيش الثاني (بقيادة اللواء سعد مأمون)

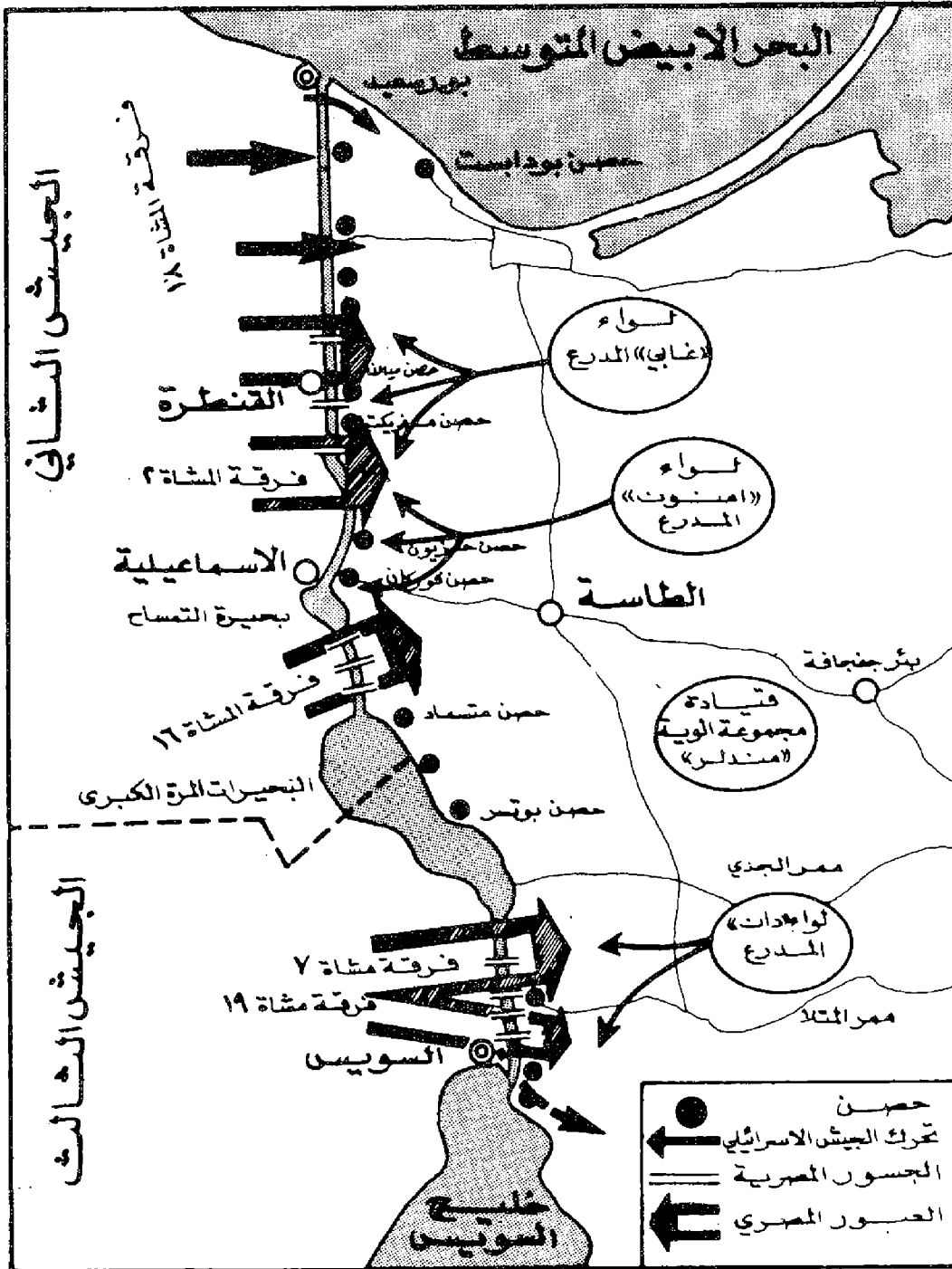

محاور الهجوم المصري يوم ٦/١٠/١٩٧٣

مضاد للدبابات ، ودعم قوي ببرنامج المدفعية ، ودفاع جوي كفيل بتحييد الطيران الإسرائيلي أثناء المراحل الحرجة من الهجوم . وتصبح المدرعات الإسرائيلية معرضة لنيران مدمرة ، وبحرومة في الوقت نفسه من الدعم الجوي القريب ، ومن المساندة الفعالة لمدفعيها القليلة العدد بالقياس للقوة الهائلة للمدفعية المصرية . ولكن نجاح قوات المشاة في إنشاء وتدعيم رؤوس جسورها كان متوقفاً في نهاية الأمر على سرعة عبور القناة من قبل الدبابات والآليات والمدافع ، وتدفق الذخيرة والمؤن والتعزيزات ، الأمر الذي كان

هذه الوحدات بكميات كبيرة من قواذف « الآر بي جي ٧ » (بواقع ٣ قواذف للجماعة) . وطواقم لإطلاق الصواريخ المضادة للدبابات من طراز « ميلوتكا » السوفيتية الصنع (تعرف في مصطلحات حلف الأطلسي بأسم « ساغر ») ، كما وضعت صواريخ ممانلة على الجدار أبي الذي أقامته القوات المصرية على الضفة الغربية للقناة ومعها بعض الدبابات والمدافع المضادة للدبابات لمعاونة وحدات المشاة الموجودة في الضفة الشرقية في تدمير الدبابات الإسرائيلية . وهذا يتوفر لقوات المشاة العابرة للقناة دفاع فعال

من « المليز » و « بير تماده » و « العريش » . وبطاريات المدفعية ١٧٥ مم المتمركزة وراء خط التحصينات ، وتجمعات القوات الاحتياطية التابعة لقيادة سيناء العسكرية .

خطة عبور القناة : ولتوفير أفضل الظروف لنجاح العبور ، من حيث تشتيت جهود العدو وإتاحة الفرصة للقوات العابرة كي تزحف على محاور متعددة ، وضعت الخطة على أساس قيام خمس فرق مشاة كاملة بالهجوم على طول المواجهة ، (باستثناء منطقة البحيرات المرة التي لا تصلح لعبور قوات كبيرة الحجم ، ومنطقة السبخات قرب بور سعيد) وإنشاء رؤوس جسور على الضفة الشرقية بعرض نحو ٨ كم وعمق ٢-٣ كم في قطاع كل فرقة ، ويجري خلال هذه المرحلة الأولى من الهجوم تطويق مواقع خط بارليف الحصينة عبر الثغرات القائمة بينها (والتي بلغ عرضها في بعض الحالات ١٠-١٢ كم) ، وإقامة دفاع مضاد للدبابات لصد الهجمات المعاكسة الأولية المتوقعة . وأثر ذلك يتم إقحام مواقع خط بارليف وتعميق رؤوس الجسور إلى عمق ٦-٨ كم ، وفي أثناء الليلة الأولى من الهجوم يقوم سلاح المهندسين ببناء ١٠ جسور عائمة ثقيلة و ١٠ جسور خفيفة ، وتشغيل نحو ٥٠ معدية بين الضفتين (بواقع معدية في قطاع كل كتية) وذلك لنقل الدفاعات الأولى من الدبابات وناقلات الجنود المدرعة والمدفعية المضادة للدبابات اللازمة لتدعيم رؤوس الجسور التي ستلقى مزيداً من الهجمات المعاكسة خلال اليوم التالي . وبعد هذا تربط رؤوس الجسور بعضها ببعض في قطاع كل جيش ، ويتم تعميقها إلى مسافة ١٠-١٢ كم ، ثم تجري « وقفة عملياتية » (التي أسماها المشير أحمد إسماعيل « وقفة تعبوية ») مؤقتة تصد خلالها هجمات قوات الاحتياط الإسرائيلية ، وتنقل أثناءها بطاريات الصواريخ م/ط المتحركة إلى الضفة الشرقية لتوسيع إطار مظلة الدفاع الجوي شرقي القناة ، تمهيداً لتوسيع رؤوس الجسور مسافة ٢٠ كم أخرى تقريباً حتى تصل إلى المداخل الغربية لمري متلا والجدي شرقاً ورأس سدر جنوباً على خليج السويس . ونظراً لأن وحدات المشاة المترجلة التي ستعبر القناة في الموجات الأولى لن تكون مدعمة بدبابات أو مدفعية مضادة للدبابات ، إلى أن ينهي سلاح المهندسين الترتيبات اللازمة لتشغيل المعديات وإقامة الجسور ، بعد فتح الثغرات اللازمة عبر الجدار الترابي الضخم الذي أقامته القوات الإسرائيلية على امتداد القناة ، بارتفاع يصل إلى ٢٥ متراً في بعض الأماكن ، فقد جرى تسليح



جنود مصريون على الضفة المحررة

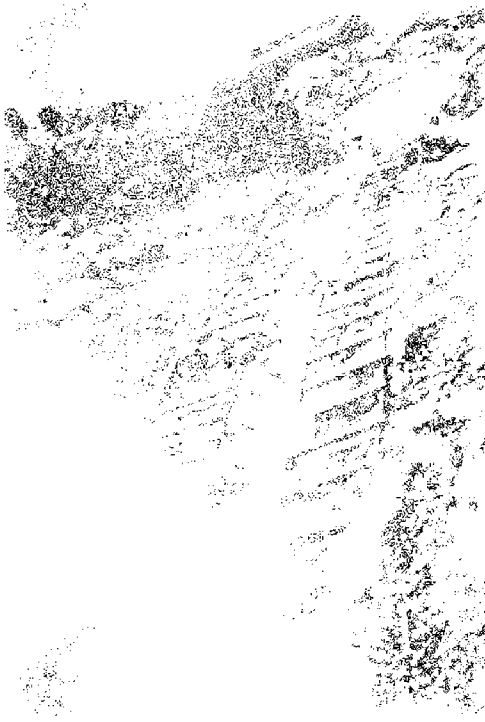

سلام لتسلك الحاجز الترابي للضفة الشرقية

الفرحة الكبرى بنجاح العبور



يتطلب سرعة بناء الجسور القائمة وتشغيل المعدات قبل أن تبدأ قوات الاحتياطي الاسرائيلي في الوصول إلى الجبهة وشن هجوم مضاد عام . ولذلك كان من الضروري فتح الشفرات اللازمة في الجدار الترابي على الضفة الشرقية في أقصر وقت ممكن . ولقد قدمت فكرة التجريف بمضخات المياه الحل التقني لهذه المشكلة ، التي لم تتوقع القيادة الاسرائيلية حلها من قبل سلاح المهندسين المصري في فترة تقل عن ٢٤ ساعة ، على أساس استخدام الوسائل التقليدية في فتح الشفرات (المتفجرات والبولدوزرات) . ولقد دعمت كل فرقة مشاة مصرية من الفرق المشتركة في الهجوم بلواء مدرع إضافي (فضلا عن كتاب الدبابات الثلاث الملحقه بألويتها) لتدعيم قدرتها على صد الهجمات المضادة الاسرائيلية ، وتوسيع رؤوس الجسور وتعميقها . أما الفرق المدرعة والميكانيكية فقد احتفظ بها في النسق الثاني لاستخدامها في تطوير الهجوم خلال المرحلة التالية للوقفة العملية ، أو لمواجهة أي تطورات أخرى قد تظراً على الموقف العسكري . وقد أجريت تدريبات مفصلة ومتكررة للقوات المشتركة في الهجوم في أماكن مشابهة لسرح العمليات لإختبار الخطط الموضوعية وضمان كفاءة تنفيذها ، كما صنعت أدوات وعربات صغيرة تدفع بالأيدي لنقل ما لا يستطيع الجندي حمله من الذخيرة والمعدات خلال صعود الحاجز الترابي في المرحلة الأولى للهجوم ، والتقدم بها نحو العمق المحدد لرؤوس الجسور ، وكذلك دربت وحدات المهندسين على مهامها بدقة كبيرة ، وأعدت أجزاء بديلة عديدة للجسور القائمة والمعدات لضمان سرعة إصلاحها عند إصابتها بنيران المدفعية أو الطيران .

الاعداد للمفاجأة : ولتأمين عمليات الهجوم والعبور اتخذت مجموعة إجراءات واسعة النطاق لتحقيق المفاجأة على المستوى الاستراتيجي والعملياتي والتكتيكي ، ذلك لأن احساساً مبكراً لدى القيادة العسكرية الاسرائيلية بنية الهجوم العربي ، كان كفيلاً يبت الحياة في آلة الحرب الاسرائيلية القاتلة للاستجابة السريعة للإنذار وتعبئة الاحتياط ، ومن ثم شن ضربة إجهادية مضادة خطيرة النتائج على القوات العربية المهاجمة ، خاصة في جبهة سيناء حيث توجد مشكلات عبور القناة واقتحام خط بارليف ، وسيزيد حتماً من نسبة خسائرها خلال المراحل الأولى من الهجوم .

ولذلك نفذت عدة إجراءات لخداع العدو وإخفاء نية الهجوم تماماً عنه مثل : ١ - الاستمرار في

بناء خطوط الدفاع على الجبهة وفي العمق بحيث يبدو الجهد الرئيسي للجيش المصري وكأنه منصب على الاستعداد للدفاع ، ٢ - تحريك القوات في إتجاهات مختلفة وثانوية وإجراء تحركات عرضية داخل الجبهة وعكسية من وإلى الجبهة تحت ستار التدريب ، ومع التغير المستمر في حجم وأوضاع القوات ، ٣ - تجميع القوات المعدة للهجوم خلال فترة ٣ - ٤ شهور قبل موعد الهجوم على مجموعات صغيرة ، ودفع القوات الرئيسية من العمق إلى الجبهة قبل ٣ أسابيع من بدء الهجوم تحت ستار القيام بأعمال هندسية لإجراء مناورة كبرى مشتركة ، ثم بدء القتال الفعلي أثناء المرحلة الأخيرة من هذه المناورة ، ٤ - إعداد حفر وملجأ للجسور ومعدات العبور وقطع المدفعية والآليات المختلفة بحيث تصل في آخر وقت ممكن إلى الجبهة وتخبأ فوراً تحت شبك تمويه جيدة ، ٥ - الإبقاء على مظاهر الحياة والحركة اليومية العادية للقوات على الضفة القناة الغربية حتى لحظة بدء القصف الجوي والمدفعي ، ٦ - حصر المعلومات المتعلقة بخطة الهجوم وتوقيته من أضيق نطاق ممكن ولآخر وقت ممكن ، ولذلك لم يبلغ قادة الفرق بموعد الهجوم إلا ليلة ٥ تشرين الأول (أكتوبر) ، ولم يبلغ هؤلاء قادة الألوية إلا في الساعة السادسة من صباح يوم ٦ تشرين الأول (أكتوبر) ، ثم أبلغ قادة مجموعات الاقتحام الأولى في الساعة الحادية عشرة من صباح اليوم نفسه ، أي قبل بدء الهجوم بثلاث ساعات فقط . كما مورست أيضاً بعض إجراءات الخداع الإعلامية والدبلوماسية المضللة ، وجرى تسريح دفعة من جنود الجيش العامل عددها ٢٠ ألف جندي قبل بدء العمليات بمدة ٤٨ ساعة .

وفي النتيجة ، لم تستطع الاستخبارات الاسرائيلية اكتشاف نية الهجوم على كلتا الجبهتين إلا في صباح يوم الهجوم نفسه ، وعلى أساس أنه سيبدأ في السادسة مساء لا في الثانية بعد الظهر .

على أن العامل الرئيسي الذي ساهم في تضليل الاستخبارات والقيادتين الاسرائيليتين السياسية والعسكرية لم يكن ناجماً عن سلسلة الإجراءات العربية المذكورة ، رغم أهميتها ودقة تنفيذها ، وإنما جاء من الشعور بالثقة في النفس المبالغ فيها لدى الاسرائيليين ، بعد انتصار حرب ١٩٦٧ ومرور ست سنوات على الاحتلال ، والذي صاحبه في الوقت نفسه شعور مواز بالتقليل المبالغ فيه من القدرات القتالية العربية ونوايا القيادات السياسية العربية في شن حرب هجومية مهما كانت محدودة ،

ضد إسرائيل .

ولقد أدى هذان الشعوران ، إلى تعطيل العقول الإسرائيلية المختلفة ، سواء في الإستخبارات ، أو في القيادات العسكرية والسياسية ، أم لدى الرأي العام والإعلام داخل إسرائيل (بل في العالم الغربي أيضاً) إلى حد حجب الرؤية الصحيحة عن الجميع ، وجعل القيادة العسكرية عاجزة عن ادراك إبعاد التحركات المختلفة التي نقلتها إليها صور الأقمار الصناعية الأمريكية ، وطائرات الإستطلاع ، وتقارير الإستخبارات ، وعملاؤها السريون ، وجعلتها تسيء فهمها إلى درجة خطيرة . وساعد على ذلك أن هذه العقول الإسرائيلية كانت تركز إهتمامها الرئيسي قبل الحرب على عمليات المقاومة الفلسطينية في الداخل والخارج ، وتعتبرها الخطر الوحيد الذي يهدد أمنها . وقد كان لإختبار يوم وساعة بدء الهجوم العربي على الجبهتين المصرية والسورية دخلا هاماً في نجاح المفاجأة الاستراتيجية ، ذلك لأن اليوم الذي وقع عايه إختيار القيادة العربية المشتركة ، ضمن الأيام الصالحة للعمليات الهجومية في كاتنا الجبهتين ، كان أحد أيام شهر رمضان الذي لا تحدث فيه عادة نشاطات هامة في البلدان العربية ، كما كان في الوقت نفسه يوم « عيد الغفران » الإسرائيلي الذي تقل فيه الحركة واليقظة الأمنية إلى أقل حد عادة طوال السنة . هذا فضلاً عن أن الساعة الثانية بعد الظهر ليست توقيتاً تقليدياً لبدء العمليات الهجومية الكبرى التي تبدأ عادة خلال الليل أو عند الفجر ، وفقاً لحالة التفوق الجوي الذي يتمتع به المهاجم ، أو وفقاً لرغبة في استغلال ظلمة الليل في تثبيت مواقع قوات المشاة المكلفة باقتحام النطاق الدفاعي الأول الذي تغطيه مواقع هندسية تمهيداً لدفع المدرعات بعد ذلك . وكان إختيار الساعة الثانية بعد الظهر يشكل حلاً وسطاً ملائماً لظروف التوازن الجوي العربي - الإسرائيلي ومتطلبات التغلب على العقبات الأولية التي تواجه القوات المهاجمة ، ذلك لأن ساعات النهار كانت ضرورية لتوجيه الضربة الجوية العربية في العمق العملياني للعدو على كلتا الجبهتين ، كما أنها كانت لازمة لزيادة أحكام رمي التمهيد المدفعي ورمي الدعم فيما بعد ضد تحركات الإحتياطي المدرع الإسرائيلي القريب من الجبهة ، فضلاً عن ضرورتها في فتح الثغرات في الجدار الترابي على الضفة الشرقية ، بحيث يمكن أن تقام الجسور ويجري تشغيل المعديات خلال الساعات الأولى من الليل ، ومن ثم تعبر الدبابات والعربات المدرعة القناة في

ساعات الليل المتوسطة والأخيرة تحت أقل تأثير ممكن من جانب الطيران الإسرائيلي . وكان الأمر ماثلاً على الجبهة السورية ، حيث كان على سلاح المهندسين أن يردم الخندق المضاد للدبابات خلال ساعات النهار حتى تعبره القوات الرئيسية خلال الليل ، خاصة أن قطعات الدبابات السورية كانت مجهزة بمعدات الرؤية الليلية ومدربة على القتال الليلي . أما الهجوم عند الفجر أو خلال الليل فكان سيؤدي إلى إنجاز المراحل الرئيسية من بناء الجسور وعبور المدرعات خلال ساعات النهار الأمر الذي سيزيد مخاطر القوة الجوية الإسرائيلية ، رغم وجود جدار الصواريخ ، خاصة إذا وضعنا في الاعتبار أن فاعلية هذا الجدار لم تكن قد اختبرت بعد منذ أيام حرب الاستنزاف المصرية ، وخاصة بالنسبة إلى صواريخ سام ٦ (التي لم تكن موجودة وقتئذ) ولم يكن معروفاً بدقة مدى كفاءة أجهزة الحرب الألكترونية الإسرائيلية المضادة في العمل ضد الصواريخ .

أوضاع القوات الإسرائيلية في سيناء عشية بدء الحرب : في ١٥ تموز (يوليو) ١٩٧٣ تولى العميد « شموئيل غونين » قيادة المنطقة الجنوبية ، التي تشمل شبه جزيرة سيناء المحتلة خلفاً للعميد « أريك شارون » (الذي أحيل إلى التقاعد ليعمل بالسياسة كنائب عن تكتل ليكود) وبدأ غونين على الفور في تفقد المواقع الدفاعية في خط بارليف ، واقترح على القيادة العامة بعد ذلك ضرورة إعادة فتح ١٤ موقعاً دفاعياً منها كان « شارون » قد أغلقها ، وتم بالفعل تشغيل منشآت « حاجز النار » المعدة منذ العام ١٩٧١ لاشمال سطح مياه القناة بطبقة من البترول المشتعل حال بدء عبور القوات المصرية لها ، وذلك بعد أن كان إهمال الصيانة قد أدى إلى تعطيل معظمها . وقد تم بالفعل إعداد هذه المنشآت للعمل في حصنين من حصون خط « بارليف » أحدهما إلى الشمال قليلاً من الإسماعيلية والآخر شمالي البحيرات المرة عند الدفرسوار تقريباً . وكانت الخطة الدفاعية الإسرائيلية تقوم على أساس إستخدام حصون خط بارليف كنقاط إرتكاز دفاعية ، وعلى أن تقوم الدبابات المتجمعة في الخط الثاني بالتقدم نحو القناة عند اللزوم نسد الثغرات القائمة بين الحصون ، واستخدام مصاطب إطلاق النار المعدة لها على الجسر الترابي ، ثم تقوم وحدات الإحتياطي العملياني الموجودة في العمق بالتقدم نحو القناة لشن هجمات معاكسة وتصفية أية رؤوس جسور تنجح القوات المصرية في إقامتها على الضفة الشرقية . وكانت المدفعية (وعدها عند بدء القتال

نحو ٧٠ مدفعاً) موزعة على إمتداد الطريق الموازي للقناة من مسافة ٨ كم تقريباً ومكلفة بمساعدة هذه الهجمات . ولكن القوة النارية الأساسية المساندة للحصون أو الدبابات كانت ستوفرها طائرات السلاح الجوي الإسرائيلي . وقد أطلقت القيادة الإسرائيلية على خطة عملياتها الأولى هذه والمعذة لصد أي هجوم مصري شامل إسم « برج الحمام » . وكان لدى « غونين » عشية بدء الحرب القوات التالية :

١ - لواء مشاة من القوات الإحتياطية « لواء القدس » كان يتلقى دورته التدريبية السنوية ، في حصون القطاع الشمالي من خط بارليف . أما القطاع الجنوبي من الخط فيبدو أنه كان محتلاً ببعض قوات المشاة النظامية .

٢ - لواء مشاة آخر كانت مهمته حماية منطقة المستنقعات وبحيرة البردويل في القطاع الشمالي من سيناء .

٣ - مجموعة ألوية مدرعة بقيادة « إبراهيم مندler » يقع مقر قيادتها على مقربة من المحور الأوسط في المنطقة الواقعة بين « الطاسة » و « بير جفجافة » . وكانت هذه المجموعة تضم ٣ ألوية مدرعة بها نحو ٣٠٠ دبابة موزعة عليها بالتساوي تقريباً أحدها بقيادة العقيد أمنون (وهو اللواء المدرع ١٤) وكان مكلفاً بالدفاع عن الخط الثاني خلف التحصينات بمسافة ٨ - ١٠ كم تقريباً ، ابتداء من شمال الإسماعيلية حتى رأس سدر جنوباً على خليج السويس . وكان ثاني ألوية مجموعة مندler المدرعة بقيادة العقيد « غابسي » موجوداً منذ أسبوع قبل بدء الحرب في العمق العملياني للقطاع الشمالي ، ومتأهباً للتحرك فور تلقي الأوامر الخاصة بالطوارئ إلى منطقة « رمانة » و « بالوطة » . أما اللواء الثالث من المجموعة فكان بقيادة العقيد « دان » محتشداً في العمق العملياني للمحور الجنوبي وراء ممر « متلا » و « الحدي » ، حيث كان يمضي فترة تدريبية ويتأهب كي يحل محل لواء « أمنون » على الخط الأمامي . ويستفاد من تنظيم وتوزيع القوات الإسرائيلية في سيناء عشية بدء القتال ، أن « غونين » كان قائداً لجبهة سيناء كلها وأن قائد مجموعة الألوية المدرعة « ألبرت مندler » كان القائد الميداني المسؤول عن العمليات المباشرة على خط القناة .

وعلى ضوء هذه المعلومات المتوفرة عن القوات الإسرائيلية العاملة الموجودة على جبهة سيناء ، والقادرة على الاشتباك مع القوات المصرية طوال الأربع والعشرين ساعة الأولى من القتال ، يتضح لنا أن القوات المصرية المهاجمة كانت تتمتع بتفوق كبير

سواء في عدد الجنود أو كيات الأسلحة المختلفة المستخدمة أو قوة النيران ، وكان التفوق لصالح المصريين يبلغ ٥ إلى واحد في تشكيلات المشاة و ٣ إلى واحد في عدد الدبابات ، و ٣٠ إلى واحد في عدد المدافع .

ويرجع ذلك التفوق الكبير في القوى لصالح المصريين إلى ضخامة الجيش العامل المصري بالقياس للجيش العامل الإسرائيلي ، وأخذ القوات المصرية للمبادأة، واتباع استراتيجية هجومية، وتحقق عنصر المفاجأة على كل المستويات .

المرحلة الأولى من الهجوم المصري : عشية بدء الهجوم على جبهة القناة إرتفعت كثافة الحشد المدفعي في فرق المشاة إلى درجة كبيرة للغاية ، إذ بلغ عدد كتائب المدفعية في أحد الوية فرقة المشاة ١٦ مثلا ٦ كتائب بدلا من الكتيبتين الأصليتين اللتين كانتا لدى اللواء في حالة الموقف الدفاعي السابق للهجوم . ولذلك كانت كثافة النيران التي أطلقتها المدفعية المصرية خلال ريمها التمهيدي السابق للهجوم عالية للغاية . وقد بدأ هذا الرمي التمهيدي في الساعة الثانية وخمس دقائق ، عقب إجتياز أسراب طائرات « المنغ ٢١ » و « سوخوي ٧ » و « هوكر هنتر » خط القناة في طريقها نحو أهدافها في العمق العملياتي بنحو ٣ دقائق . وخلال الدقيقة الأولى للقصف المدفعي سقطت على مواقع العدو الإسرائيلي ١٠٥٠٠ قذيفة مدفعية بمعدل ١٧٥ قذيفة في الثانية الواحدة . وطوال فترة الرمي التمهيدي التي استمرت ٥٣ دقيقة سقط على المناطق التي تعرضت للقصف المدفعي نحو ٣٠٠٠ طن من قذائف المدفعية . وقبل بدء القصف المدفعي بنحو ٢٠ دقيقة تسللت إلى الضفة الشرقية للقناة في بعض المواقع دوريات استطلاع صغيرة (تضم كل منها ضابط و ٣ أفراد) ثم مضت في تسللها حتى مسافة ١٧ كم تقريبا (بلغتها خلال ٤ ساعات) حيث أخذت تراقب تحركات مدرعات العدو في الاحتياطي العملياتي من فوق تلال مرتفعة بعض الشيء، وتبلغ عنها قيادات الفرق المهاجمة .

وفي الوقت الذي عبرت فيه دوريات الاستطلاع القناة ، قامت مفرزة صغيرة أخرى من « صيادي الدبابات » ومعها مجموعات من سلاح المهندسين بفتح ثغرات في حقول الأتنام على الضفة الشرقية ، وتسللت إلى مواقع متقدمة ، وتمركزت تحت حماية الدبابات والأسلحة المضادة للدبابات الرابضة على مصاطب وجدار الضفة الغربية، واستعدت لإطلاق النار على الدبابات المعادية التي ستتحرك نحو القناة . كما بدأت

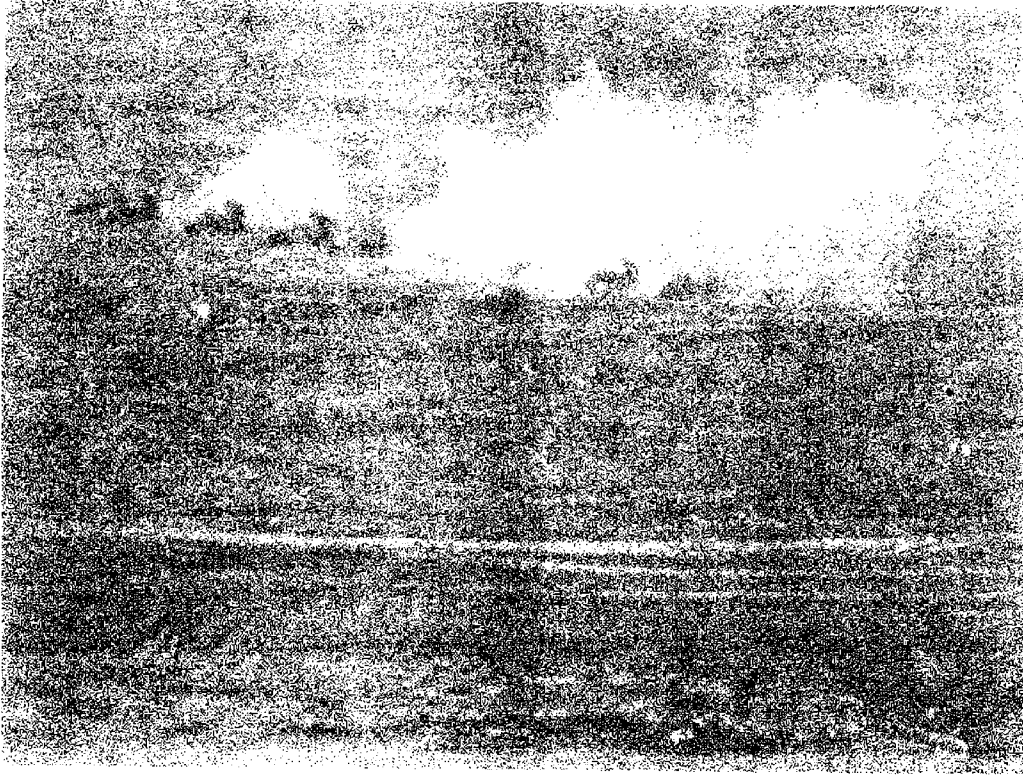

كاتيوشا مصرية متعددة السبطانات خلال العمل

للعمليات القتالية الجارية ، وذلك للمحافظة على إمكانية الرد السريع الملائم على الهجمات المعاكسة المتوقعة من اللواء المدرع ١٤ المنتشر على طول الخط الدفاعي الثاني ، ورفع معنويات الجنود والأنساق القيادية الدنيا .

وبعد ٤٠ دقيقة من بدء الهجوم بدأ سلاح الطيران الإسرائيلي بعض الهجمات المحدودة المتتالية بمجموعات صغيرة من طائرات « سكاي هوك » و « فانتوم » ضد مناطق ووسائل العبور والقوات شرقي القناة ، ولكنها فوجئت بفاعلية الدفاع الجوي المصري المستند أساساً على جدار الصواريخ « سام ٢ » و « سام ٣ » و « سام ٦ » ، فضلا عن صواريخ الكنتف « سام ٧ » والرشاشات الموجهة، بالرادار « زد من يو-٢٣-٤ » المركبة على شاسيات دبابات « ب ت ٧٦ » والرشاشات العادية الأخرى من عيارات ٢٣ مم و ١٤,٥ مم و ١٢,٧ مم، ومئات المدافع م/ط من عيارات ٣٧ مم و ٥٧ مم و ٨٥ مم و ١٠٠ مم .

وكانت النتيجة أن ٣ طائرات من كل ٥ طائرات إسرائيلية كانت تنقض على مناطق العبور تم إسقاطها خلال الغارات الأولى . وحتى الساعة الخامسة من مساء اليوم الأول للهجوم تم إسقاط ١٣ طائرة إسرائيلية ، فأمرت قيادة السلاح الجوي الإسرائيلي طيارها بتحاشي الإقتراب من القناة

بعض سرايا الدبابات البرمائية في العبور جنوبي بحيرة التمساح وجنوبي البحيرات المرة ومعها سرايا ميكانيكية محمولة على عربات مدرعة « ب م ب » البرمائية . نظراً لأن الشواطئ هناك كانت تصلح لإجتيارها بواسطة الآليات ولا يوجد بها حاجز ترابي . وفي الوقت نفسه عبرت القناة في الدقائق الأولى لبدء الرمي التمهيدي وحدات من «الصاعقة» (المغاوير) المترجلة وتسللت نحو محاور الحركة الإسرائيلية في العمق العملياتي لتعرض بأسلحتها الخفيفة المضادة للدبابات طريق تدفق الإحتياطي المدرع الإسرائيلي . وفي الساعة الثانية وعشرة دقائق بدأت الموجة الأولى من وحدات المشاة الرئيسية في عبور القناة مستخدمة قوارب المطاط حمولة ١,٥ طن . وقد توالى عبور المشاة حتى تم عبور فرقة الخمس خلال ١٢ موجة جرى نقلها إلى الضفة الشرقية واكتمل عبور الفرق تماماً (باستثناء الدبابات والمدفعية والآليات الأخرى) في الساعة ٧,٣٠ من مساء اليوم نفسه . وقد عبر جميع قادة الكتائب بعد ١٥ دقيقة من بدء إقتحام الموجة الرئيسية الأولى للقناة ، وعبر قادة الألوية ومعهم قادة المدفعية المناظرين لهم في الساعة الثالثة وخمس دقائق ، وعبر قادة الفرق وقادة مدفعتها بعد مضي ساعة ونصف من بدء الإقتحام وبهذا اكتمل لفرق المشاة الخمس المهاجمة تشكيلها القيادي، وأصبح مشرفاً بصورة مباشرة على الطبيعة

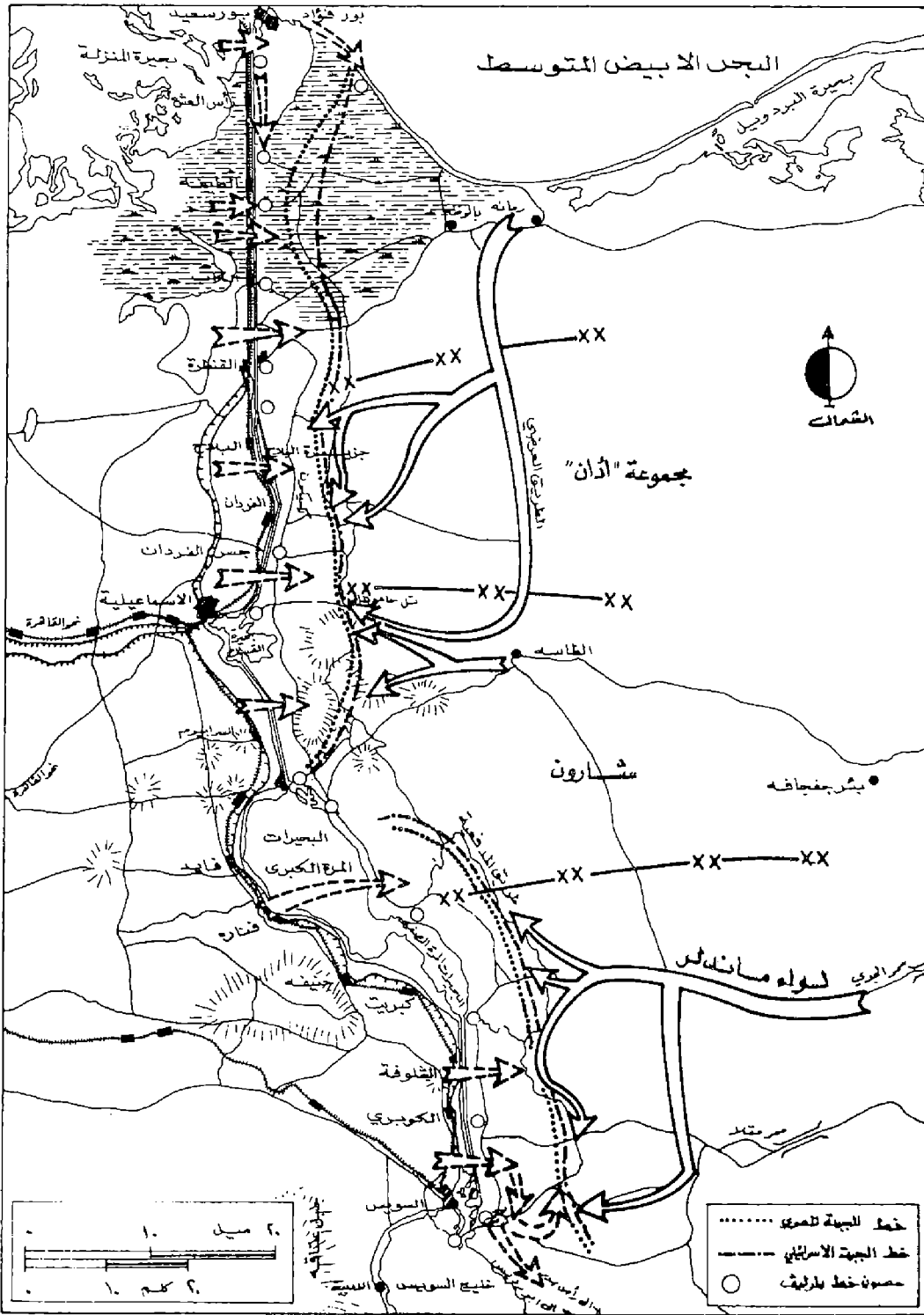

الهجمات المعاكسة الإسرائيلية على رؤوس الجسور في ٨ و٧ تشرين الأول (أكتوبر) ١٩٧٣

الدخان الصناعي المطلقة فوقها تحفّف نسبياً. وعلى أثر الإنتهاء من نصب الجسور العائمة وتشغيل المديات، بدأت دبابات ومدفعية وآليات فرق المشاة الخمس في عبور القناة تحت جنح الظلام في ليلة ٦-١٠/٧. وفي صباح يوم ١٠/٧ كان قد تم عبور نحو ٥٠٠ دبابة مصرية إلى رؤوس الجسور على الضفة الشرقية، وبذلك توفر لفرق المشاة إحتياطها المدرع القادر على تأمين

المتفجرات والبلدوزرات إلى جانب مدافع المياه في فتح الثغرات، وتأخر فتح الثغرات لمدة ١٠ ساعات إضافية عن المدة المقررة أصلاً لفتحها وهي ٦ ساعات (التي تمّ خلالها بالفعل فتح معظم ثغرات قطاع الجيش الثاني).

كما تمت في بعض المواقع إقامة جسور خداعية مهمتها إجتذاب وتشثيت هجمات الطيران الإسرائيلي بعيداً عن الجسور الحقيقية، ولذلك كانت سحب

لمسافة تقل عن ١٥ كم شرقاً. وبلغ إجمالي المجهود الجوي الإسرائيلي خلال اليوم الأول للحرب على جبهة سيناء حوالي ٧٠٨ طلعة جوية تمّ ٦٠٪ منها نهاراً.

وخلال الساعتين التاليتين لبده إقتحام القناة وصل كثير من وحدات المشاة الرئيسية إلى عمق ٤ كم شرقي القناة. وبدأ أفرادها يقومون بحفر حفر برمييه للوقاية من نيران مدفعية ودبابات وطيران العدو، وفي الوقت نفسه كانت مفارز صيادي الدبابات تمضي مسرعة نحو نقاط الخط الثاني الواقعة على عمق ٨ كم تقريباً لمهاجمة سرايا الدبابات والمشاة الميكانيكية وبطاريات المدفعية الموجودة بها.

وتم خلال هذا الوقت إستكمال حصار مواقع خط بارليف، الذي سقطت أولى مواقفه في الساعة ٢٥:٤٦ من بعد ظهر اليوم الأول للهجوم (الحصن رقم ١ في منطقة القنطرة شرق) وحتى الساعة السابعة والنصف من مساء يوم ١٠/٦ كان قد سقطت منه ١٤ نقطة قوية، وفي اليوم الثاني سقطت ٩ مواقع أخرى من الخط، وبقي موقع واحد فقط في أيدي القوات الإسرائيلية دون أن يقط حتى نهاية الحرب يعرف باسم موقع «بودابست» يقع في أقصى الشمال على شاطئ البحر الأبيض المتوسط وسط منطقة المستنقعات المواجهة لبورسعيد على مسافة ١٢ كم شرقي بور فؤاد، نظراً لأنه كان في منطقة بعيدة عن القناة نفسها وذات تربة غير ملائمة للعمليات القتالية بصفة عامة ولحركة المدرعات والآليات بصفة خاصة.

وقد بدأت وحدات المهندسين منذ الدقائق الأولى للهجوم عمليات تجريف الرمال بمدافع المياه لفتح الثغرات اللازمة في الجدار الترابي الضخم على الضفة الشرقية تمهيداً لنصب الجسور وتشغيل المديات. ونجحت هذه الوحدات في فتح ٣٥ ممراً في الجدار الترابي المذكور خلال يوم ١٠/٦ في قطاع الجيش الثاني، وتم نصب أول جسر عائم حمولة ٦٠ طناً في قطاع أحد ألوية الفرقة ١٦ في الساعة الثامنة والنصف من مساء يوم ١٠/٦، وقبل ذلك بنحو ساعة ونصف كانت المدفعية الإسرائيلية قد بدأت قصفها لمناطق العبور لمرقلة لعمليات إقامة الجسور وتشغيلها، ولكن القصف كان غير دقيق، ولم يمنع وحدات المهندسين المصرية من مواصلة عملها. وقد تأخر فتح الثغرات في قطاع الجيش الثالث بعض الوقت نتيجة لشدة تماسك التربة المكونة للجدار الترابي هناك، ولزيادة عرض الجدار وارتفاعه عما كان عليه في قطاع الجيش الثاني. ولذلك استخدمت

سطح الأرض أمام مواقع الكنايب والألوية وعلى مجنبتها لتلعب دورها في صد الهجمات المضادة الاسرائيلية لحين إستكمال نقل الدبابات والمدفعية إلى رؤوس الجسور تمهيداً لتوسيعها في العمق حتى ١٥-١٧ كم وربطها ببعضها البعض (بث في قطاع كل لواء مشاة نحو ٢٠٠٠ لغم م/د).

الهجمات المعاكسة الاسرائيلية : توصلت الاستخبارات الاسرائيلية عند فجر يوم ١٠/٦ إلى معلومات تؤكد بدء الهجوم العربي على كلتا الجبهتين في الساعة السادسة من مساء اليوم نفسه ، ولذلك عقدت «غولدا مائير» اجتماعاً في الساعة السابعة صباحاً حضره «دايان» و «العازر» ، وتقرر فيه البدء في تعبئة جزئية ل سلاح المدرعات والتشديد على تأهب سلاح الطيران ، الذي كان متأهباً منذ عشية يوم الغفران نظراً لاحتمال قيامه بضربة اجهاضية مضادة على الجبهة السورية . و اثر ذلك عقد اجتماع آخر في رئاسة الاركان حضره قادة الجبهات وابلغوا فيه هذه المعلومات والقرارات ، ولذلك صدرت عند

ظهور اليوم نفسه اوامر إلى القوات الإسرائيلية بالاستعداد لتلقي ضربة مدفعية في كلتا الجبهتين . وفي الساعة ١٥:٤٥ بعد ظهر اليوم نفسه عاد «غونين» إلى مقر قيادته واتصل بالعميد «مندلر» طالباً منه بدء تحريك الالوية المدرعة إلى مقربة من خط القناة فأخبره الاخير أن القصف المدفعي المصري قد بدأ فعلاً ، إذ كانت الساعة قد بلغت الثانية بعد الظهر . وبدأت التقارير تصل تباعاً بعد ذلك إلى قيادة «مندلر» و «غونين» عن شدة القصف المدفعي والجوي ثم اجتياز جنود المشاة المصريين للقناة على امتداد المواجهة . وتوصل «غونين» في حوالي الساعة الرابعة بعد ظهر اليوم نفسه إلى أن زخم الهجوم الرئيسي في القطاع الشمالي (نظراً للمشاكل الفنية التي واجهت عبور الجيش الثالث في الجنوب) ، ولذلك امر «مندلر» لواء «غابسي» المدرع بالتقدم من العمق نحو القطاع الشمالي ، على حين امر اللواء المدرع ١٤ بأن يركز جهوده في القطاع الأوسط ولواء «دان» المدرع المتمركز وراء عمري «متلا» و «الجددي» بالتحرك غرباً عبر

المرين والتأهب لصد هجوم الجيش الثالث . ولما كان اللواء المدرع ١٤ هو أقرب الالوية من القناة لذلك كان أول الالوية تحركاً نحوها ، حيث بدأ سلسلة من الهجمات المعاكسة الصغيرة في محاولة لصد المشاة المصريين ، ثم في سلسلة محاولات لانقاذ رجال الحصون المحاصرين . وانضم اليه بعد قليل لواء «غابسي» في القطاع الشمالي . ولم يتبقى من



وحدة إسرائيلية تستسلم للمصريين



جندي يقبل أرض سينا المحررة

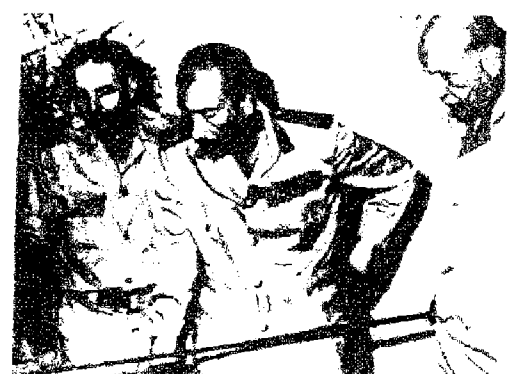

الرئيس السادات في غرفة العمليات

سلاح الطيران الاسرائيلي في تصفية رؤوس الجسور بسبب تدخل الصواريخ م/م .

وفي الوقت نفسه كانت مجموعات عديدة من وحدات الصاعقة (المغاوير) قد عبرت القناة في طائرات هليكوبتر بعد غروب شمس يوم ١٠/٦ ووصلت إلى قرب محاور حركة الإحتياطي المدرع الإسرائيلي في العمق العملياتي عند ممرات متلا والجددي والجفجافة ورمانه، حيث بدأت تعترض طريقه نحو الجبهة . وعقب وصول قوات المشاة في اليوم الأول إلى عمق ٨ كم قامت على الفور بالتخندق ، كما أسرع جنود المهندسين ، ببث حقول ألغام فوق

رؤوس الجسور والمشاركة الفعالة في صد الهجمات المضادة الإسرائيلية في صباح ١٠/٧ في وقت يقل عن ١٨ ساعة منذ بدء الهجوم (وذلك في قطاع الجيش الثاني بصفة رئيسية) ، الأمر الذي تعارض كليه مع تقديرات «موشي دايان» السابقة للحرب ، والتي كانت لا تتوقع إمكان فتح الثغرات في الجدار الترابي ومد الجسور وعبور الدبابات بقوة فعالة قبل إنقضاء ٤٨ ساعة من بدء عبور المشاة للقناة ، وهي فترة كافية في نظره لحشد قوات ضخمة من الإحتياطي المدرع الإسرائيلي وشن هجوم مضاد يقضي على رؤوس جسور المشاة المصرية ، وذلك اذا فشل

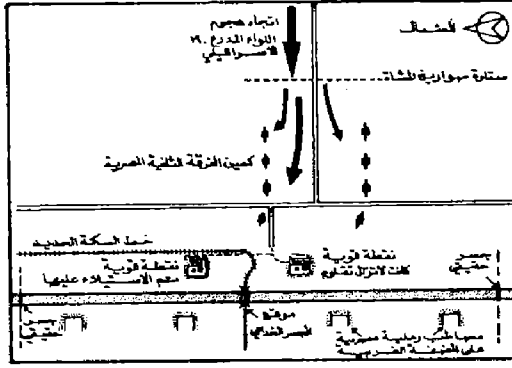

الكمين المضاد للواء ١٩٠ في الفردان

اللواء ١٤ في نهاية يوم ١٠/٧ سوى ٢٠ دبابة صالحة للقتال ، أما لواء «غابي» فلم يتبق منه سوى ربع قوته في نهاية اليوم المذكور. وفي الجذب اشتبك لواء «دان» بالوحدات المدرعة البرمائية المصرية التي تقدمت نحو مر الجدي ، كما تعرضت دبابات اللواء المذكور لكمان الصواريخ و«الآربي جي» أثناء عمليات انقاذ رجال الحصون ، وفي صباح يوم ١٠/٧ لم يعد لدى اللواء المذكور سوى ٢٣ دبابة صالحة للقتال من أصل ١٠٠ دبابة كانت لديه عند بدء العمليات. وهذا تقلصت قوة «مندلر» المدرعة في نهاية يوم ١٠/٧ إلى حوالي ٧٠ دبابة فقط .

وفي اليوم نفسه بدأت طلائع قوات الاحتياط تصل إلى جبهة سيناء. وبدأ تقسيمها عند الظهر إلى ٣ قطاعات ، القطاع الشمالي بقيادة العميد «ابراهيم ادان» وبه ٣ ألوية مدرعة (احدها لواء «غابي» الذي عزز بكتيبة جديدة) ، والقطاع الاوسط بقيادة العميد «أريك شارون» ويضم أيضاً ٣ ألوية مدرعة (احدها اللواء ١٤ الذي جرى تعزيز قواه بعد ذلك) ، والقطاع الجنوبي بقيادة العميد «ابراهيم مندلر» وكان لديه لواءان مدرعان (احدهما لواء دان) ولواء مظلي ميكانيكي خصص للدفاع عن «رأس سدر» .

وقد حضر «موشي دايان» وزير الدفاع الاسرائيلي ، اجتماعاً في القيادة الجنوبية عقد في الساعة ١١،٤٠ من صباح يوم ١٠/٧ لبحث الموقف العسكري فيها ، ووافق على قرار «غونين» باخلاء «خط بارليف» ، أو ما تبقى منه ، واقترح ضرورة الانسحاب إلى منطقة الممرات ، والتخلي عن منطقة خليج السويس حتى «شرم الشيخ» ، واتخاذ موقف الدفاع الاستراتيجي حين اعداد ترتيبات الهجوم المضاد وإزالة الخطر السوري في الجولان. ولم يوافق «غونين» و«اليعازر» على ذلك الاقتراح ، ثم ابلغت «غولدا مائير» بهذا الخلاف في الرأي بين وزير الدفاع ورئيس الاركان فأيدت الرأي القائل بعدم الانسحاب. ثم جرى اعداد خطة اقترحها «اليعازر» لشن هجوم مضاد في اليوم التالي تقوم به اساساً قوات القطاع الشمالي ضد الفرقتين المصريتين ١٨ و ٢ في «القنطرة» و«الفردان» ، على حين تبقى قوات القطاع الاوسط كاحتياطي في منطقة «الطاسه» ، ثم تقوم بمهاجمة الجناح الشمالي للجيش الثالث في حالة نجاح الهجوم في القطاع الشمالي. أما قوات القطاع الجنوبي فقد عهد إليها صد تقدم الجيش الثالث ومساندة قوات

هجمات معاكسة بقوات محدودة نسبياً لا تزيد عن كتيبة دبابات في كل مرة وكتيبة أو أكثر من المشاة الميكانيكية ، واستمرت هذه الهجمات الصغيرة حتى يوم ١٠/١٢ ولكنها فشلت في تحقيق هدفها ، بقي الموقع المذكور في أيدي القوات المصرية حتى انتهاء الحرب. وقد ركز الطيران الاسرائيلي غاراته ، ابتداء من يوم ١٠/٩ حتى يوم ١٠/١٥ على مدينة بور سعيد في أقصى شمال الجبهة بهدف إعطاء انطباع لدى القيادة العسكرية المصرية بأن هناك إزال مجري أو جوي تمهد له القيادة الاسرائيلية في بور سعيد. ولذلك قامت القيادة المصرية بتحريك فرقة المشاة الميكانيكية ٢٣ إلى منطقة الصالحية الواقعة على مقربة من «القنطرة غرب» لتكون بمثابة احتياطي متحرك قادر على تدعيم حامية المدينة في حالة وقوع مثل هذا الأزال الاسرائيلي .

الهجوم المصري يوم ١٠/١٤/١٩٧٣ :
قررت القيادة المصرية العليا في ٧٣/١٠/١١ القيام بعملية هجومية محدودة نسبياً تنفذها القوات المدرعة والميكانيكية من خارج التكوين الاصيلي لفرق المشاة الخمس المتواجدة في الضفة الشرقية للقناة ، والتي كان عليها الاستمرار في الدفاع عن رؤوس الجسور ، حتى لا يختل التوازن الاستراتيجي للقوات في هذه المرحلة الحرجة من الحرب ، وذلك بهدف تخفيف الضغط الهجومي الاسرائيلي على الجبهة السورية ، وتعميق شريط الارض المحررة حتى المداخل الغربية لمصري «متلا» و«الجدي» . والاستيلاء على معظم الطريق العرضي الذي كانت تستخدمه القوات الاسرائيلية في مهاجمة رؤوس الجسور وكان يوفر لها حرية العمل والمناورة (وهو طريق شقته القوات الاسرائيلية عقب حرب ١٩٦٧ من «بير ابو جراد» جنوباً عند «رأس سدر» حتى «بالوظه» شمالاً مروراً بمداخل مرمي «متلا» و«الجدي» على المحور الجنوبي و«الطاسه» على المحور الاوسط) . وحددت القيادة المصرية صباح يوم ١٠/١٤ كموعده لبدء تنفيذ هجومها الذي قامت خطته على أساس التقدم على المحور الجنوبي تجاه ممر «متلا» بقوة لواء مدرع وكتيبة مشاة ميكانيكية ، وتجاه ممر «الجدي» بقوة لواء مشاة ميكانيكي ، وعلى المحور الاوسط بقوة لوائين مدرعين ، وعلى المحور الشمالي بقوة لواء مدرع . أي أن الهجوم تم على طول الجبهة وعلى محاورها الرئيسية .

ولتوفير المدرعات اللازمة لهذه الهجمات عبرت القناة عشية بدء الهجوم نحو ٣٠٠ دبابة مصرية ضمت غالبية تشكيلات الفرقة المدرعة ٢١ في المحو

القطاع الاوسط حال قيامها بمهاجمة الجيش الثالث . وقد لقي هجوم قوات القطاع الشمالي فشلاً ذريعاً في صباح يوم ١٠/٨ خاصة في «الفردان» حيث دمر لواء «نتكا» المدرع (اللواء ١٩٠) وأسر قائد إحدى كتائبه (المقدم ياغوري) ، ولم يتبق منه سوى ٥ دبابات تقريباً ، وذلك بعد أن دخل في كمين كبير أعدته له وحدات الفرقة الثانية استخدمت فيه مختلف الاسلحة م/د والمدفعية (انظر الفردان - ١٩٧٣ ، معركة) ، كما تعرض اللواء المدرع ٦٠٠ لخسائر فادحة هو الآخر عند مهاجمته لمواقع فرقة المشاة ١٦ تجاه «الاسماعيلية» وإلى الجنوب منها ، وكانت خسائر هذا اليوم جسيمة للغاية مما أدى إلى عدم محاولة اكمال الخطة الاصلية ومهاجمة الجيش الثالث وقرر «غونين» وبقية القادة الاسرائيليين في نهاية هذا اليوم إيقاف كل العمليات الهجومية الكبيرة على الجبهة المصرية والاكتفاء بقتال الصدم مع المحافظة على القوات ، وذلك لأن حجم المدرعات الاسرائيلية المتوفرة وقتئذ على هذه الجبهة لم يعد يحتمل خسائر يوم معارك آخر مثل خسائر يوم ١٠/٨ ، إلى أن يتم وصول تعزيزات جديدة لها وتعويض معظم خسائر الايام الثلاثة الاولى من الحرب .

وواصلت القوات المصرية خلال ذلك الوقت تدعيم رؤوس الجسور ، وربطها ببعضها البعض ، وتوسيع عمقها . وكانت أهم عملياتها في هذا الصدد ، خلال الفترة بين ١٠/٩ و ١٠/١٤ قيام الفرقة ١٦ باحتلال موقع «النقطة ١٠٠» (يسميا الاسرائيليون «تل حموتال») الواقع على مسبعة نحو ١٧ كم شرقي القناة على المحور الاوسط ، والذي يشكل موقعاً حاكماً اتاح لها السيطرة بالنيران على منطقة واسعة في هذا المحور ، وقد حاولت القوات الاسرائيلية استرداد هذا المرتفع الحيوي ، عقب استيلاء القوات المصرية عليه فجر يوم ١٠/١٠ ، فشلت عدة

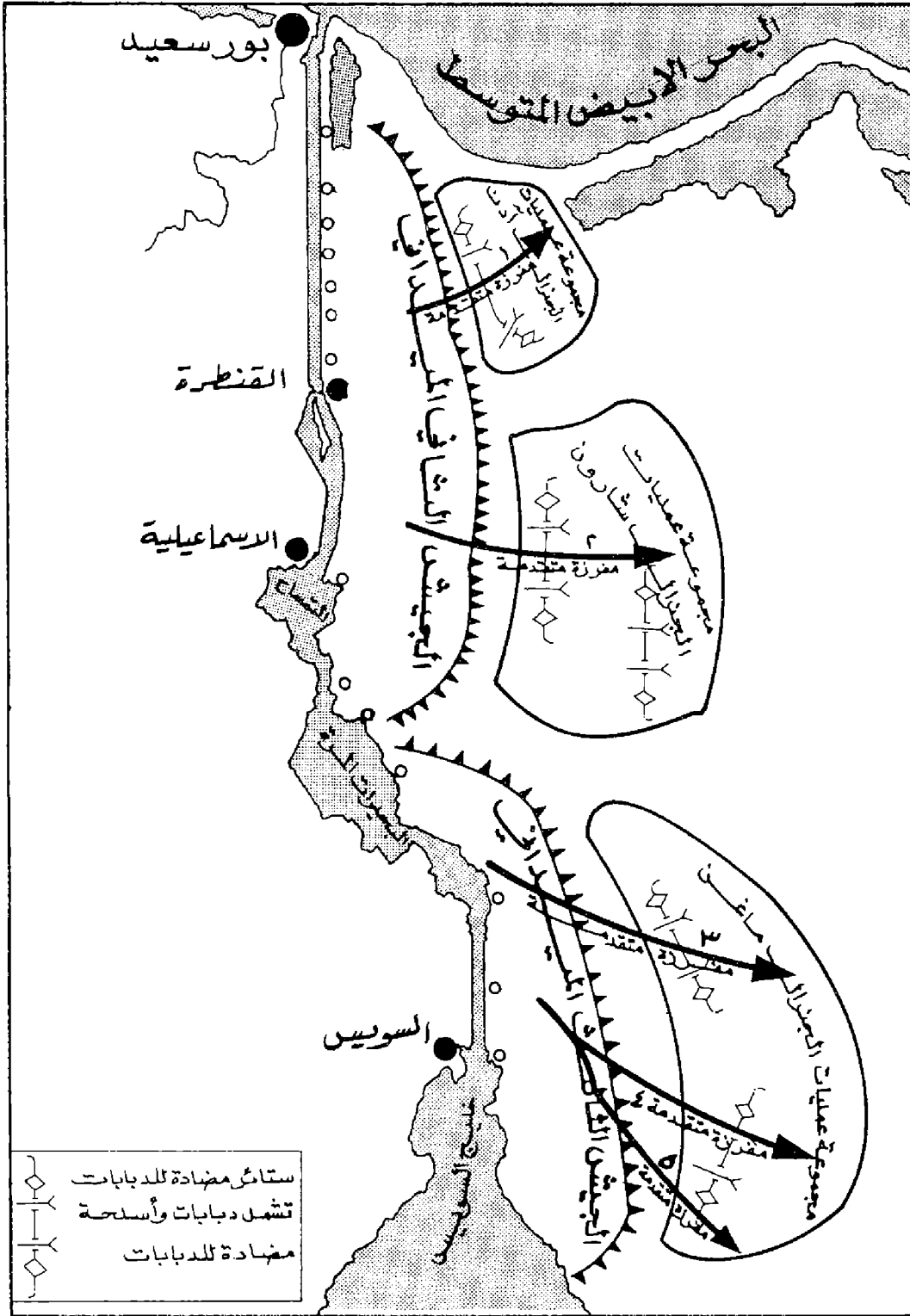

خطة تطوير رؤوس الجسور والتقدم نحو المضائق (١٩٧٣/١٠/١٤)

الايواسط واللواء المدرع الثالث من الفرقة المدرعة الرابعة في المحور الجنوبي . وبذلك ضعف الاحتياطي المدرع والميكانيكي الموجود في الضفة الغربية للقناة ، خاصة في قطاع الجيش الثاني . وقد استغلت القيادة الاسرائيلية فترة الهدوء النسبي الذي ساد الجبهة المصرية من ١٠/٩ إلى ١٠/١٤ في تعزيز قواتها وتعويض بعض خسائرها السابقة في المدرعات وفي محاولة اعداد تكتيكات واساليب قتال ملائمة لمواجهة صيادي الدبابات المصريين (على اساس دمج سرية مشاة ميكانيكية بكل كتيبة دبابات يقوم جنودها المحمولين فوق مجنزرات مدرعة «م-١١٣» باطلاق رشاشاتهم البالغ عددها ما بين ٤ و ٥ رشاشات على الاتجاهات التي تطلق منها الصواريخ م/د بقصد قتل الرماة الموجهين لها أو ازعاجهم على الاقل) ، وكذلك في تجهيز مواقعها الدفاعية استعداداً لصد الهجوم المصري المتوقع ، واحداث اكبر قدر ممكن من الخسائر بالدبابات والعربات المدرعة المهاجمة ، دون تعريض المدرعات الاسرائيلية في الوقت نفسه ليران الدبابات المصرية أو صواريخ مفارز صيادي الدبابات . ولذلك تم وضع الدبابات الاسرائيلية داخل حفر عميقة تسمح لها باستخدام مدافعها دون تعريض معظم هيكلها لليران المضادة ، ووضعت خطط ادارة النيران بحيث تطلق الدبابات (تساندها بعض الصواريخ م/د) نيرانها بصورة جماعية وبتوجيه مركزي من قائد كل سرية دبابات ، ثم يجري تغيير مواقع اطلاق النار فور كل صلية تقريباً ، بالإضافة إلى توزيع سرايا المشاة الميكانيكية بين الدبابات لتساهم بنيرانها ضد وحدات المشاة وصيادي الدبابات التي قد ترافق الدبابات المصرية لمهاجمة ، هذا فضلاً عن دفع الطائرات المهاجمة الحشود الامامية المهاجمة بعيداً قدر الامكان عن نطاق مظلة الصواريخ م/ط . وعشية بدء الهجوم المصري كان لدى القيادة العسكرية الاسرائيلية في جبهة سيناء القوات التالية : مجموعة أولوية «ساسون» على المحور الشمالي غرب «بالوظة» ومعها قسم من مجموعة أولوية «كالمان ماغن» ، ثم مجموعة أولوية «ابراهيم ادان» في المنطقة المواجهة للقنطرة شرق حتى شمال «النقطة ١٠٠» (تل حموتال) تقريباً ، باستثناء لواء منها كان في عمق المحور الاوسط عند «بير جفجافة» ، ثم مجموعة أولوية «شارون» على المحور الاوسط حتى المنطقة المواجهة لمنتصف الشاطئ الشرقي للبحيرات المرة تقريباً ، ويلها كبد مجموعة أولوية «كالمان ماغن» (الذي حل محل «مندلر» أثر مقتل الاخير يوم ٧٣/١٠/١٢ نتيجة إصابة مجنزرة القيادة الخاصة

به بصاروخ م/د قرب التقاء طريق ممر الجدي بالطريق العرضي في سيناء)، وكانت مهمة هذه المجموعة حماية المداخل الغربية لمصري الجدي ومثلاً ، وإلى الجنوب من هذه المجموعة كان يوجد لواء مظلي ميكانيكي بقيادة «جافيش» يحمي منطقة «رأس سدر» على الشاطئ الشرقي لخليج السويس . وقد بدأ الهجوم المصري المنتظر في الساعة ٦،١٥ من صباح يوم ١٠/١٤ برمي مدفعي تمهيدي اشترك فيه نحو ٥٠٠ مدفع وقاذف صواريخ «كاتيوشا» على محاور التقدم الاربعة استمر نحو ٤٥ دقيقة ، كما وجهت خلاله ضربة بالصواريخ التكتيكية ارض-ارض من طراز «فروغ» ضد مراكز سيطرة العدو ومحطات التشويش الالكترونية . وقامت الطائرات المصرية بالاغارة على مرابض المدفعية

به بصاروخ م/د قرب التقاء طريق ممر الجدي بالطريق العرضي في سيناء)، وكانت مهمة هذه المجموعة حماية المداخل الغربية لمصري الجدي ومثلاً ، وإلى الجنوب من هذه المجموعة كان يوجد لواء مظلي ميكانيكي بقيادة «جافيش» يحمي منطقة «رأس سدر» على الشاطئ الشرقي لخليج السويس . وقد بدأ الهجوم المصري المنتظر في الساعة

الاسرائيلية من ارتفاعات منخفضة ، كما شاركت بعض طائرات الميراج الليبية في إغارات أكثر عمقاً داخل سيناء . ثم بدأت الدبابات المصرية هجومها اثر ذلك دون أن يصاحبها صيادو الدبابات هذه المرة ؛ باستثناء منطقة واحدة فقط رافق فيها جنود المشاة الدبابات وكبدوا فيها لواء مدرعاً إسرائيلياً (كان مجهزاً بدبابات «ت ٥٥» معدلة من غنائم حرب ١٩٦٧) بخسائر فادحة .

أما في بقية المناطق فقد طبقت تكتيكات المدرعات الهجومية التقليدية . وقد حقق الهجوم المصري في ذلك اليوم بعض النتائج المحدودة من حيث تعميق رؤوس الجسور بضعة كيلومترات ، إلا أن الأهداف الأساسية لم تتحقق نظراً لتكبد المدرعات في عديد من المناطق لخسائر كبيرة نسبياً نتيجة لنيران مدافع الدبابات الاسرائيلية المتخذة والصواريخ م/د وقصف الطائرات لها عندما كانت تبعد قليلاً عن المدى الفعال لمظلة الصواريخ ، وكذلك نتيجة لضعف التنسيق بين الدبابات والمدفعية من جهة وبينها وبين المشاة الميكانيكية من جهة اخرى ، ولقصر مدى مدافعها عيار ١٠٠ م بعض الشيء عن مدى مدافع دبابات «السنثوريون» و«الباتون» عيار ١٠٥ م .

وفي حوالي الساعة الثالثة بعد الظهر اصدرت القيادة المصرية اوامرها للوحدات المهاجمة بالعودة إلى مواقعها لإعادة تنظيمها وتعزيزها وتعديل اوضاع القوات في رؤوس الجسور استعداداً لصد الهجمات المضادة القوية التي بات من المتوقع أن يبدأها العدو الاسرائيلي في اليوم التالي ، بعد توقف عملياته الهجومية على الجبهة السورية حيث تجدد الوضع مؤقتاً حول جيب سمع ، وبعد أن صد هجوم القوات المصرية وتكبيدها بعض الخسائر ، وتكامل حشد وإعادة تجهيز الألوية المدرعة الاسرائيلية على الجبهة المصرية ، بعد أن بدأت الدفاعات الأولى من الاسلحة الامريكية (وخاصة الدبابات وطائرات الفانتوم وسكاي هوك وصواريخ «تاو» المضادة للدبابات) تصل إلى مطارات الأرض المحتلة وسيناء (مطار العريش) في مساء يوم ١٠/١٤ نفسه .

عملية الغزاة : في أعقاب حرب الاستنزاف المصرية عام ١٩٧٠ وضع الجنرال «أريك شارون» (خلال فترة توليه القيادة الجنوبية التي استمرت حتى ١٥/٧/١٩٧٣) خطة لعملية هجومية محدودة يمكن أن تقوم بها القوات الاسرائيلية غربي القناة ضد قواعد صواريخ «سام ٣» و«سام ٢» ، في حالة تجدد القتال مرة اخرى وتكبد الطائرات الاسرائيلية

خسائر فادحة بسبب شبكة الصواريخ المصرية . وقامت هذه الخطة على اساس دفع قوة خفيفة الحركة من المدرعات والمشاة الميكانيكية إلى الضفة الغربية للقناة ، في قطاع «الدفرسوار- سرايوم» ، الواقع بين البحيرات المرة الكبرى وبحيرة التمساح ، لتقوم بتدمير اكبر عدد ممكن من بطاريات الصواريخ المصرية الموجودة في هذه المنطقة في إغارة سريعة خاطفة ، وبذلك تفتح مراً خطيراً في جدار الصواريخ المصرية المقام على طول القناة ، تنفذ من خلاله الطائرات الاسرائيلية لتهاجم عمق الجبهة المصرية وتناور مع بقية بطاريات الصواريخ من الخلف ، وتعود القوة الخفيفة اثر إنجازها هذه المهمة إلى الضفة الشرقية للقناة مرة اخرى . وقد اطلق على هذه الخطة اسم «عملية الغزاة» كرمز لحركة العبور والعودة السريعة التي تشبه قفزات الغزاة السريعة .

وقام «شارون» بتجهيز منطقة العبور على الضفة الشرقية المقابلة للدفرسوار ، حيث اعد سلاح المهندسين الاسرائيلي منطقة واسعة نسبياً لتجمع الدبابات والآليات محمية بسواتر رملية خلف الحاجز الترابي في المنطقة ، كما جرى تخفيف جدران الحاجز في نقطة معينة وضعت لها علامات حجرية معينة، حتى يسهل على سلاح المهندسين فتح الثغرات اللازمة فيها تمهيداً لمد الجسور العائمة وتشغيل المعديات لنقل المدرعات والآليات إلى الضفة الغربية المقابلة في وقت قصير نسبياً .

وأثر نشوب حرب ١٩٧٣ استدعي «شارون» من الاحتياط وارسل للعمل في الجبهة الجنوبية كقائد مجموعة ألوية تحت قيادة «غونين» ، وأخذ يلح منذ وقت مبكر على ضرورة تنفيذ عملية «الغزاة» . إلا أن «غونين» رفض تبني اقتراحه نظراً لاعتقاده بأن الموقف الاستراتيجي العام وقتئذ كان غير ملائم لتنفيذ مثل هذه العملية ، ونشب نتيجة لذلك الرفض من جانب «غونين» خلاف حاد بينه وبين «شارون» تطلب ارسال الجنرال «حاييم بارليف» إلى الجبهة لوقف التوتر الناتج عن هذا الخلاف ، ولتقدير الموقف الاستراتيجي هناك ، بعد أن كان «موشي دايان» قد اقترح على «غولدا مائير» في اليوم الثالث للحرب ، إنشاء خط دفاعي جديد لفك الالتحام بين الطيران الاسرائيلي وصواريخ «سام» المصرية .

وقد رفض «بارليف» ، ومع أغلبية القادة الاسرائيليين ، تنفيذ اقتراح «دايان» الخاص بالانسحاب إلى خط الممرات واقتراح «شارون» المتعلق بتنفيذ عملية «الغزاة» خلال الاسبوع الاول

من الحرب ، وذلك نظراً لفداحة خسائر المدرعات الاسرائيلية خلال الهجمات الماكرة التي جرت في الايام الثلاثة الاولى، ولوجود الفرقة المدرعة المصرية ٢١ في الضفة الغربية ضمن احتياطي الجيش الثاني بالقرب من قطاع «الدفرسوار- سرايوم» ، الامر الذي يسمح لها بسرعة التدخل ضد القوة المدرعة الاسرائيلية التي ستعبر القناة قبل أن تحقق خرقاً له قيمته في جدار الصواريخ المصرية ، ويعرض العملية كلها للفشل . وبعد أن تم صد الهجوم السوري في جبهة الجولان ، وانتقل الجيش الاسرائيلي إلى الهجوم المضاد هناك ، الذي أسفر عن تكوين جيب «سمع» ، ثم توقف التقدم الاسرائيلي تماماً على الجبهة السورية يوم ١٠/١٢ نتيجة لعنف المقاومة السورية وبدء وصول القوات العراقية ، ركزت القيادة الاسرائيلية جهودها في الجبهة الجنوبية، وحشدت قواها الرئيسية هناك تمهيداً لشن هجومها المضاد الذي استند إلى المخطط الاصلي لعملية «الغزاة» مع تطويرها ، سواء من حيث اهدافها أو من حيث حجم القوات المشتركة فيها ، بما يتفق وتطور ظروف الحرب . واتخذت القيادة الاسرائيلية قراراً بالأبدأ تنفيذ الهجوم المضاد المذكور إلا بعد صد الهجوم المصري الذي تم يوم ١٠/١٤ ، حتى يتم إلحاق اكبر قدر ممكن من الخسائر في المدرعات المصرية . ولذلك تحدد مساء يوم ١٠/١٥ موعداً لبدء الهجوم الاسرائيلي الذي ركز على المحور الاوسط في قطاع فرقة المشاة ١٦ ، والفرقة المدرعة ٢١ . وقد حشدت له القيادة الجنوبية مجموعة ألوية «شارون» التي ضمت ٣ ألوية مدرعة (بقيادة العقدهاء «امنون» و«حاييم» و«طوبيا») ، ولواء مظلي ميكانيكي (بقيادة العميد ثاني «ماط») ، ولواء مدفعية ، ووحدات مهندسين ، ومجموعة ألوية «ابراهيم ادان» التي ضمت ٣ ألوية مدرعة (بقيادة العقدهاء «غابي» و«نتكا» و«آريه»).

وكلفت مجموعة ألوية «شارون» بالوصول إلى منطقة العبور المحددة في مواجهة «الدفرسوار» ، من خلال عملية اقتراب غير مباشر تم على الجناح الايمن للجيش الثاني جنوبي القطاع الذي تسيطر عليه الفرقة ١٦ ، عبر فرجة غير محمية (كانت تراقبها دوريات متحركة) يبلغ اتساعها نحو ٢٥ كم تقع بين الجيشين الثاني والثالث على الضفة الشرقية للبحيرات المرة الكبرى ، كانت قد اكتشفتها يوم ١٠/٩ إحدى دوريات لواء «آريه» المدرع ، (كما اكدت وجودها صور طائرات الاستطلاع الامريكية التي حلقت فوق الجبهة يوم ١٠/١٣

المرّة الكبرى (حيث توجد الفرقة الحالية من القوات المصرية) إلى نقطة العبور في مواجهة «الدفوسوار». وقد واجهت مجموعة «شارون»، رغم نجاحها في التسلل إلى نقطة العبور واجتياز وحدات من لواء المظليين للقناة في الليلة الأولى من الهجوم، مقاومة عنيفة من جانب وحدات فرقة المشاة ١٦ ووحدات الفرقة المدرعة ٢١ على الضفة الشرقية، خاصة عند المنطقة المعروفة باسم «مزرعة الجلاء» (أو المزرعة الصينية كما يسميها الإسرائيليون) ألحقت بها خسائر فادحة وأخرت موعد نصب الجسر العائم الأول على القناة، وكادت أن تؤدي إلى إلغاء العملية كلها، كما أدت إلى دفع مجموعة ألوية «ادان» للدخول المعركة في وقت مبكر عما كان مخططاً لها من قبل، لمعاونة مجموعة «شارون» في فتح الطريقين المؤديين إلى نقطة العبور على الضفة الشرقية (انظر الدفوسوار، معركة). كما قامت القوات المصرية بعدة هجمات مضادة من الشمال والجنوب على الضفة الشرقية لاغلاق الثغرة التي فتحت في الخطوط المصرية ولكنها فشلت في تحقيق أهدافها، وكذلك فشلت الهجمات المضادة التي جرت على الضفة الغربية في تصفية رأس الجسر الإسرائيلي هناك. وفي الساعة السابعة من مساء يوم ١٠/٢٢ توقف إطلاق النار، وبناء على قرار مجلس الامن الدولي، وكانت قوات «شارون» تبعد وقتئذ نحو كيلومتر واحد عن طريق الاسماعيلية - القاهرة واقتربت أيضاً من بلدة «أبو صوير»، أما في الجنوب فكانت قوات «ادان» و«كلمان ماغين» قد وصلت إلى «جنيفة» تقريباً، وبذلك لم تكن قطعت بعد طريق «السويس - القاهرة» أو عزلت قوات الجيش الثالث في الضفة الشرقية. وقد بلغ أقصى عمق للجيب الإسرائيلي غربي القناة مسافة ٢٥ - ٣٠ كم. وكانت القوات الإسرائيلية المصرية متداخلة مع بعضها البعض في عديد من الاماكن، خاصة بالقرب من الضفة القناة الغربية في الجنوب والشمال، إلى حد انه كان يفصلها عن بعضها في بعض الحالات ٢٠ متراً فقط، وذلك عند سريان قرار وقف إطلاق النار مساء يوم ١٠/٢٢/١٩٧٣.

ولما كان الجيب الإسرائيلي في الضفة الغربية للقناة، بالصورة التي وجد عليها عند سريان وقف إطلاق النار المذكور، لا يشكل ورقة مساومة سياسية ملائمة في أيدي إسرائيل والولايات المتحدة الأمريكية ضد مصر خلال المرحلة التالية لوقف إطلاق النار، والتي سيحني كل طرف فيها النتائج السياسية الناجمة عن الحرب، لذلك كان لا بد

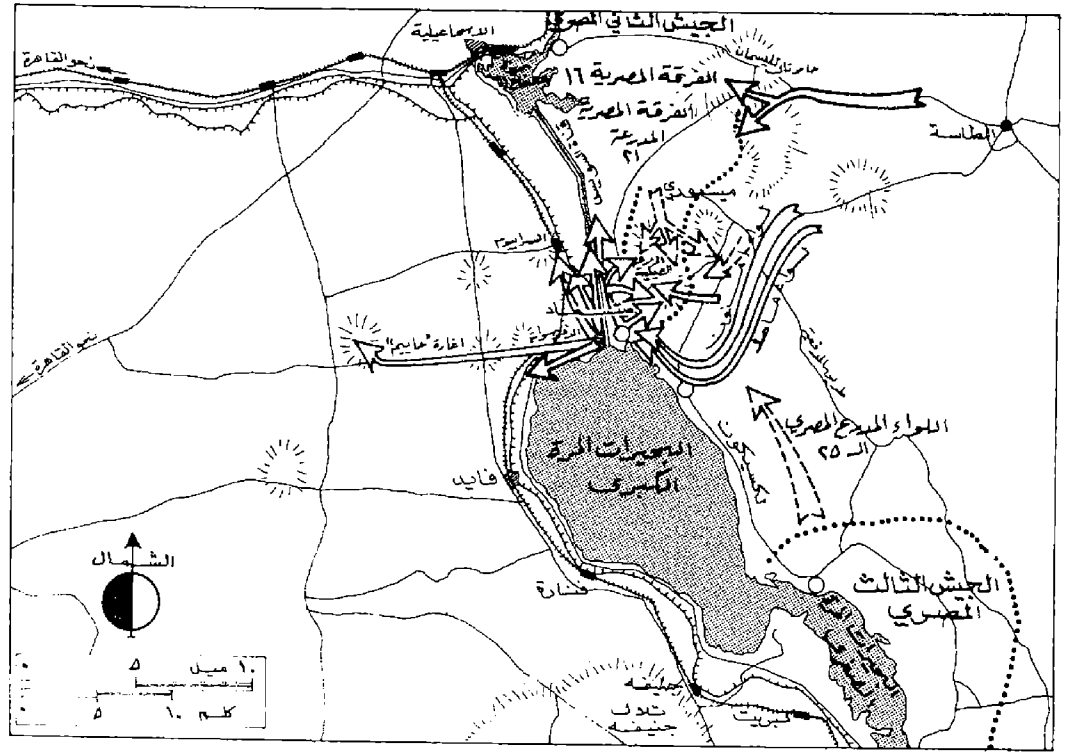

الوضع عند الدفوسوار في ١٦/١٠/١٩٧٣

النيل والقاهرة، والذي يشكل طريق الامداد الرئيسي لقوات الجيش الثاني. كما ابغلت مجموعة ألوية «كلمان ماغين»، المؤلفه من لواتين مدرعين ولوائى مشاة ميكانيكية ولواء مشاة عادي، والتي كانت متمركزة قرب المداخل الغربية لمري «متلا» و«الجدى» في مواجهة الجيش الثالث، بأن تكون على اهبه الاستعداد للتحرك شمالا وعبور القناة لدعم عمليات مجموعة «ادان» اذا تطلب الامر ذلك. وبقيت مجموعة ألوية «ساسون» في القطاع الشمالي من الجبهة عند «بالوظة» وحتى شمال «القنطرة شرق» لتثبيت قوة فرقة المشاة ١٨، وفي أقصى الجنوب كانت توجد قوات اخرى من ضمنها لواء المظلات الميكانيكي المتمركز قرب «رأس سدر» بقيادة العقيد «عوزي»، وكتيبتا دبابات مستقلة.

وهكذا يتبين لنا أن القيادة الإسرائيلية خصصت لتنفيذ عملية «الغزاة» المطورة، عند اكتمال واتساع نطاق تنفيذها، ٣ مجموعات ألوية ضمت: ٨ ألوية مدرعة، و ٣ ألوية مشاة ميكانيكية، ولواء مشاة عادي.

من ارتفاعات شاهقة)، ثم كان على المجموعة المذكورة أن تقوم بعد ذلك بفتح الطريقين المتوازيين اللذين يربطان طريق «الاسماعيلية - الشط» بالطريق العرضي الواقع على مبعده ١٥ كم شرقي القناة (كانت القيادة الجنوبية قد شقتهما بعد حرب الاستنزاف استعداداً لاستخدامهما في تنفيذ عملية «الغزاة» وذلك ليتم نقل الجسور ومعدات العبور عليهما وتأمين امداد القوة التي ستقوم بالعبور بسهولة) وتطهيرها من القوات المصرية المسيطرة عليهما.

وفي الوقت نفسه كان على مجموعة «شارون» عبور القناة عند «الدفوسوار»، وتطهير الضفة الغربية في هذا القطاع من الجبهة من بطاريات الصواريخ المضادة للطائرات قدر الامكان، وتأمين رأس الجسر ضد الهجمات المصرية المضادة. ثم كان على مجموعة «ادان»، المتمركزة أصلاً في مواجهة القنطرة شرق والفردان، أن تزحف وراء مجموعة «شارون»، بعد فتحها للثغرة وإقامتها رأس الجسر على الضفة الغربية، لتواصل الهجوم في اتجاه الجنوب لتقطع طريق «السويس - القاهرة» وتستولي على مدينة السويس نفسها اذا امكن لها ذلك، وبهذا يتم تطويق قوات فرقتي المشاة ٧، ١٩ التابعتين للجيش الثالث على الضفة الشرقية للقناة، كما تقوم وحدات مجموعة «شارون» الموجودة على الضفة الغربية بتوسيع رأس الجسر شمالاً حتى «الاسماعيلية» والاستيلاء عليها اذا امكن وقطع الطريق الذي يربطها بدلتا

الضفة الشرقية لتمزق القوات الموجودة في الضفة الغربية ، إلا أنها تعرضت ليران شديدة من قوات مجموعة ألوية « ادان » حالت دون إنجاز هذه المهمة . وبعد ظهر يوم ١٠/٢٣ شت مجموعة ألوية « ادان » هجوماً كبيراً بواسطة لوائين مدرعين ، زحفاً في شكل قوس عريض التف حول السويس قاطعاً الطريق بينها وبين القاهرة ، ثم احتلت منطقة مصانع تكرير البترول ومصنع السجاد الموجودة غرب المدينة في سهل المنبسط الممتد بين خليج السويس وجبل عتاقة .

وعند منتصف ليلة ١٠/٢٤ تقريباً استولت وحدة من مجموعة ألوية « ماغين » على ميناء « الادبية » الواقع على الشاطئ الغربي لخليج السويس على مبعده كيلومترات قليلة إلى الجنوب الغربي من السويس ، وبقيت وحدات مصرية تقاوت على مقربة من الميناء المذكور حتى وصلت قوات الطوارئ الدولية إلى المنطقة . كما استطاعت وحدات مصرية أخرى أن تتمسك بمواقمها على الشاطئ الغربي للقناة إلى الشمال من مدينة السويس في مواقع « الشط » و « الشلوفة » و « كبريت » . وكانت أقصى نقطة وصلت إليها قوات مجموعة ألوية « ماغين » على طريق « السويس - القاهرة » تقع عند نقطة الكيلومتر ١٠١ ، أي على مبعده ١٠١ كم شرق القاهرة . وقد حاولت مجموعة ألوية « ادان » خلال يومي ٢٤ ، ٢٥ / ١٠ / ١٩٧٣ أن تستولي على مدينة السويس بمساندة الطيران ، إلا أنها فشلت في إنجاز مهمتها هذه وتكبدت خسائر فادحة في الدبابات والعربات المدرعة والرجال ، أجبرتها على العدول عن محاولتها . وبقيت السويس في ايدي قوات الجيش الثالث والمقاومة الشعبية ، على حين تمركزت القوات الاسرائيلية على مشارفها الخارجية ، حتى توقف اطلاق النار بصورة نهائية فعلية في الساعة الحادية عشرة من صباح يوم ١٩٧٣/١٠/٢٨ تنفيذاً لقرار مجلس الامن رقم ٣٤٠ ووصلت قوات الطوارئ الدولية لتشرف على تنفيذه (انظر السويس ، معركة) .

القتال على الجبهة السورية

خطة الهجوم السوري : ليست المنحدرات الشرقية لهضبة الجولان في وعورة وارتفاع المنحدرات الغربية للهضبة ، إذ لا توجد بها مرتفعات يصعب إرتقاؤها مثلما هو حال الحد الغربي للهضبة المواجه لبحيرتي الحولة وطبريا ، كما أنها لا تقطعها أنهار أو وديان عميقة ، ولذلك لا تشكل طبيعة الأرض فيها أي مانع طبيعي ضد حركة المدرعات والآليات بصفة

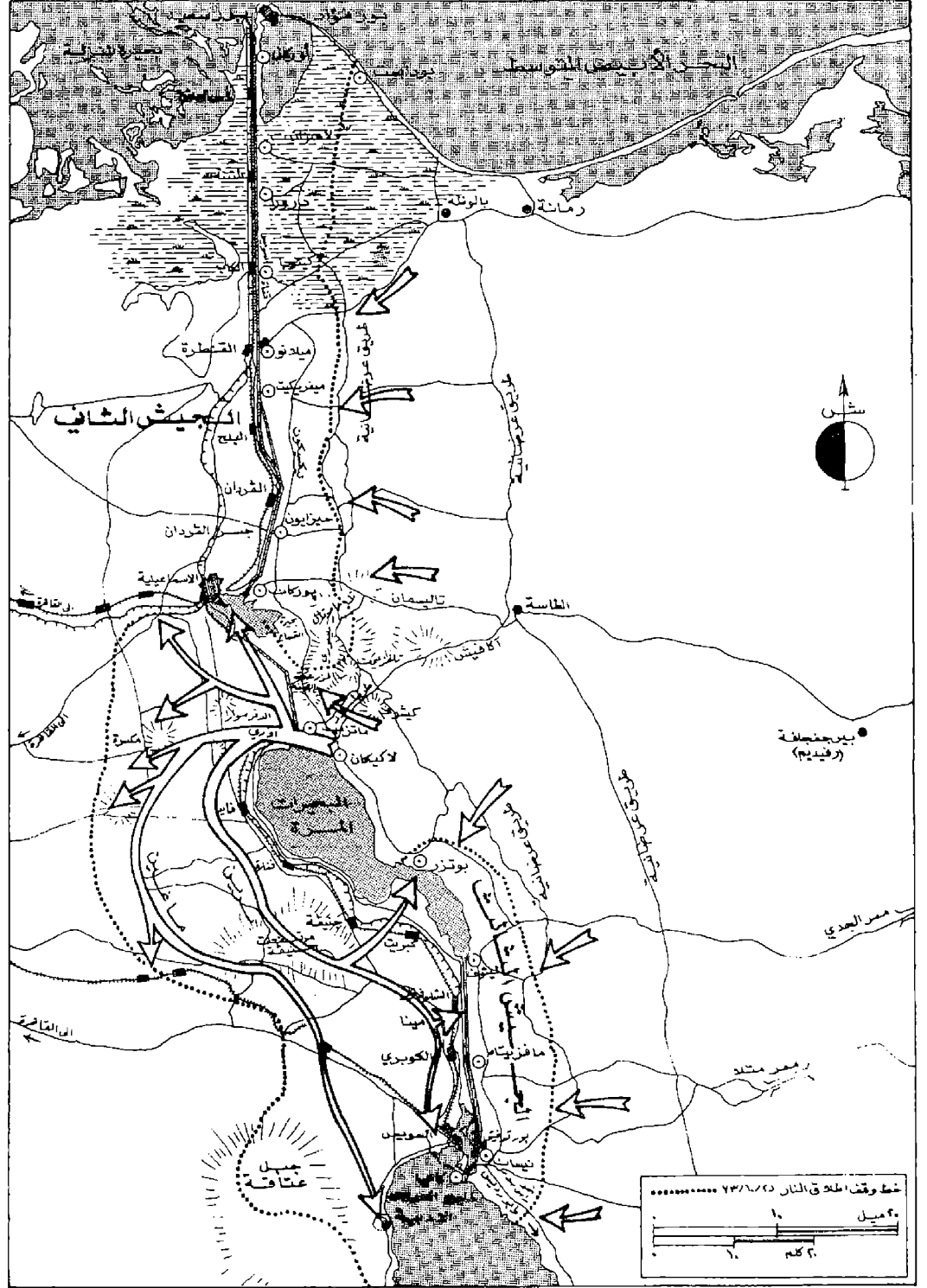

التشابك في القوات شرقي قناة السويس وغربها (١٩٧٣/١٠/٢٥)

عبر المسالك والمدقات الجبلية ، متجنباً قدر الامكان الاشتباك مع المواقع المصرية الرئيسية ، ومنتشرة نحو الجنوب . ثم هاجمت بعض مواقع بطاريات الصواريخ ابتداء من الساعة الثانية من فجر يوم ١٠/٢٣ لتوسيع المر الجوي للطيران الاسرائيلي غربي القناة . وفي هذه الأثناء كانت وحدات سلاح المهندسين المصري تحاول نصب بعض الجسور عبر القناة لتعبر عليها وحدات من قوات الجيش الثالث من

لاسرائيل أن تخلق أي أسباب لخرق قرار وقف اطلاق النار وتواصل هجومها في حركة نحو الجنوب لتطويق قوات الجيش المصري الثالث في الضفة الشرقية للقناة ، معتمدة على حالة الاسترخاء المعنوي الذي توقعت أن تصيب القوات والقيادة المصرية عقب وقف اطلاق النار لفترة قصيرة . ولذلك بدأت مجموعة ألوية « ماغين » في حوالي الساعة الحادية عشرة من مساء اليوم نفسه الزحف في تشكيلات صغيرة

عامة على امتداد المواجهة البالغ طولها نحو ٥٥ كم ابتداء من سفوح « جبل الشيخ » في الشمال حتى الضفة الشمالية لنهر « اليرموك » في الجنوب . ولهذا كان من الطبيعي أن تخطط القيادة السورية لهجومها بأسلوب وتكتيكات تختلف عن أسلوب وتكتيكات القيادة المصرية التي كانت تواجه مشكلات إجتيار القناة والحدار الترابي المقام على ضفتها الشرقية . وعلى هذا الأساس خططت القيادة السورية لهجوم مدرع ميكانيكي سريع الحركة منذ اللحظات الأولى يتيح لها إمكانية إختراق محاور التقدم الرئيسية في الهضبة التي يبلغ عمقها في الوسط ، بين « القنيطرة » وجسر « بنات يعقوب » ، نحو ١٨ كم فقط . وتحددت إتجاهات الهجوم على أساس قيام فرقة المشاة الميكانيكية السابعة (بقيادة العميد عمر أبرش) بالتقدم من منطقة الأحمدية في إتجاهين أحدهما نحو الغرب والآخر نحو الجنوب الغربي إلى الشمال من « القنيطرة » والطريق الرئيسي المؤدي إلى جسر « بنات يعقوب » ، على أن يقوم لواء مشاة مستقل بالزحف جنوب سفوح « جبل الشيخ » السفلى نحو الجنوب الغربي تجاه طريق « بانباس - القنيطرة » لحماية الجناح الأيمن للفرقة السابعة . وفي الوقت نفسه تتقدم فرقة المشاة الميكانيكية التاسعة (بقيادة العميد حسن تركاني) من المنطقة الواقعة غرب « تل الحارة » في إتجاه الغرب إلى الشمال مباشرة من « الحشني » وذلك على شكل شعبتين متوازيتين إحداهما نحو طريق « القنيطرة - جسر بنات يعقوب » لقطعها غربها والآخر يتجه إلى « كفرناح » الواقعة في منتصف الطريق المذكور تقريباً ، والتي توجد فيها قيادة القوات الإسرائيلية في الجولان . وعلى المحور الجنوبي كان على فرقة المشاة الميكانيكية الخامسة (بقيادة العميد مصطفى شربا) أن تهاجم من منطقة « الرفيد » نحو الجنوب الغربي تجاه بحيرة « طبرية » . وبالإضافة إلى هذه الهجمات الرئيسية كان على وحدة خاصة من المغاوير محمولة جواً أن تهاجم مرصد جبل الشيخ بواسطة طائرات الهليكوبتر وتستولي عليه في إغارة مفاجئة لتحرم القيادة الإسرائيلية من محطة الرادار وأجهزة الرصد المشرفة على مسرح العمليات البرية منذ بداية الهجوم ، وتضعها في خدمة القيادة السورية بعد ذلك . وخصصت وحدات مشاة مغربية بمهاجمة السفوح السفلى لجبل الشيخ لمنع الهجمات الماكسة الإسرائيلية التي قد توجه ضد قوات المغاوير أثر إستيلائها على المرصد المذكور . وفي النسق الثاني للقوات السورية كانت توجد

فرتان مدرعتان ولواءان مدرعان مستقلان . وكانت كل فرقة مشاة ميكانيكية تتألف من لوائي مشاة (بكل منهما كتيبة دبابات) ولواء مشاة ميكانيكي ولواء مدرع ، وقدر عدد الدبابات الملحقة بفرق المشاة الميكانيكية الثلاث المشار إليها آنفاً بنحو ٥٤٠ دبابة (أي بواقع ١٨٠ دبابة في الفرقة الواحدة) ، كما قدر عدد الدبابات الموجودة بالفرقتين المدرعتين معاً بنحو ٤٦٠ دبابة .

وسانددت قوات الهجوم حشود قوية من المدفعية قدرت بنحو ١٠٤ بطاريات مدفعية وقاذف صواريخ كاتيوشا (ضمت مدفعية عيار ١٢٢ م ، ١٣٠ م ، ١٥٢ م) . وقد أعدت القيادة السورية خطن دفاعيان في العمق العملياني للجبهة ، الأول يقع على مسافة نحو ٢٠ كم شرق خط وقف إطلاق النار ، إبتداء من نقطة تبعد قليلاً إلى الغرب من « قطنا » على الطريق المؤدي إلى جبل الشيخ في الشمال ماراً بسحسح على الطريق بين « دمشق » و « القنيطرة » ومتنبهاً عند « الصنمين » الواقعة على الطريق المؤدي إلى « الرفيد » على المحور الجنوبي . أما الخط الدفاعي الثاني فقد أقيم على مسافة تبعد نحو ١٠ إلى ١٥ كم شرقي الخط الأول من نقطة تقع إلى الشمال الغربي من « دمشق » على الطريق المؤدي إلى « القنيطرة » ويمتد جنوباً حتى بلدة « الكسوة » الواقعة على الطريق المؤدي إلى « الصنمين » و « الشيخ مسكين » و « درعا » . كما تركزت شبكة صواريخ سام المضادة للطائرات بمختلف أنواعها على طريق « دمشق - الشيخ مسكين »

أوضاع القوات الإسرائيلية في الجولان :

في ١٣ أيلول (سبتمبر) ١٩٧٣ نفذ السلاح الجوي الإسرائيلي عملية استطلاع جوي كبير للساحل السوري صاحبها اعداد كمين جوي للمقاتلات المعترضة السورية (أسفر عن إسقاط ١٣ طائرة « ميغ ٢١ » وفقاً لرواية المصادر الإسرائيلية مقابل إسقاط طائرة ميراج ، أما المصادر السورية فقالت أنها إسقطت ٥ طائرات إسرائيلية وفقدت ٨ طائرات) وتوقعت القيادة العسكرية الإسرائيلية في المنطقة الشمالية حدوث إشتباكات خطيرة في الجولان ، خاصة بعد أن أوضحت تقارير الإستطلاع الجوي يوم ٩/٢٤ بأن عدد الدبابات السورية المحتشدة في الجبهة قد ارتفع إلى ٦٧٠ دبابة بعد أن كان حوالي ٥٥٠ دبابة يوم ٩/١١ ، وأن عدد بطاريات المدفعية قد زاد في الفترة نفسها من ٦٩ بطارية إلى ١٠٠ بطارية ، وأن هناك ثلاث فرق مشاة قد احتلت خط الدفاع الأول . ولذلك عقد إجتماع

في رئاسة الأركان الإسرائيلية في يوم ٩/٢٤ حضره اللواء « إسحق حوفي » قائد المنطقة الشمالية واللواء « دافيد اليغاز » رئيس الأركان و « موشي دايان » وزير الدفاع لبحث الموقف ، وقد أوضح « حوفي » في الجلسة المذكورة أن حجم القوات السورية الموجودة في الخط الأمامي يسمح لها بشن هجوم كبير دون سابق إنذار . وقد أثار هذا الموقف شكوك ومحاوف « دايان » فقام بزيارة تفقدية لجبهة الجولان يوم ٩/٢٦ حيث شاهد بنفسه حشوداً كبيرة لمدفعية سورية متوسطة ، وعلى أثر ذلك أصدر الى رئيس الأركان أمراً بضرورة تعزيز قوات الجولان المؤلفة أصلاً من لواء مشاة ميكانيكي (لواء « غولاني ») منتشر على طول الجبهة في مواقع دفاعية قوية التحصين تحمي طرق الاقتراب المحتملة ، ويبلغ عددها ١١ موقعاً إبتداء من شرق « مسعدة » في أقصى الشمال إلى « تل الساقى » في أقصى الجنوب شرقي « العال » ، ويمتد أمامها خندق مضاد للدبابات عرضه نحو ٤ أمتار وعمقه ٣ أمتار ، يعلوه من حافته الغربية جدار ترابي إرتفاعه نحو ٨ أمتار ، ويمتد أمام الخندق حقول أنغام . ويعزز لواء المشاة المذكور اللواء المدرع ٣٧ ، الذي يسميه الإسرائيليون لواء « براك » ، وكان يضم ٣ كتائب دبابات (الكتائب ٣ ، ٤ ، ٥) ، وقد وزعت فصالات الدبابات في مواقع دفاعية تحيط بثاني يبعد نحو ٣ - ٥ كيلومترات وراء الخط الأول ، جهزت بحفر لرماية الدبابات والمدافع المضادة للدبابات ومدفعية الميدان ، وأحيطت بالأسلاك الشائكة والألغام .

وقد أمرت رئاسة الأركان اللواء المدرع السابع بتعزيز القوات العاملة المدافعة عن الجولان ، وبالفعل وصلت كتيبة الدبابات السابعة إلى منطقة « كفرناح » قبل بدء نشوب الحرب بعشرة أيام ، كما قام قائد اللواء ومعه ضباط الاستطلاع والمدفعية التابعين اللواء بتفقد خط الجبهة وتحديد الأهداف المحتملة ومواقع رماية الدبابات والمدفعية ووضع خطط الهجمات الماكسة المتوقع القيام بها . وبذلك أصبح لدى قيادة الجولان ٤ كتائب دبابات (كانت كلها وقتئذ خاضعة لقيادة اللواء المدرع ٣٧) وبلغ عدد دباباتها يوم ٧٣/١٠/٢ ، وفقاً للمصادر الإسرائيلية ، ١٧٧ دبابة ، فضلاً عن لواء المشاة الميكانيكي الموزع على إمتداد الجبهة ، وبلغ عدد بطاريات المدفعية في ذلك اليوم ١١ بطارية . كما تم إبلاغ وحدات مجموعات الألوية الإحتياطية المعدة للقتال في الجبهة الشمالية ، وهي مجموعة أنوية « دان لار » ومجموعة ألوية « رفول أيتان » ، بإحتمال إعلان التعبئة العامة ،

وأعدت ترتيبات إخلاء الهضبة من سكان المستوطنات المدنيين. كما بثت آلاف الأعلام الجديدة أمام الخندق المضاد للدبابات وحول المواقع الدفاعية، وجرى تعميق الخندق المضاد للدبابات. وفي فجر يوم ١٠/٦ استدعي «إسحق حوفي» إلى إجتماع في رئاسة الأركان حضره قادة الجهات الثلاث، وأبلغ «دافيد أليعازر» قادة الجهات بأن الحرب قد تنشب في الساعة السادسة من مساء اليوم نفسه، وأن أوامر التعبئة العامة على وشك الصدور. وكانت بقية كتائب اللواء المدرع السابع (الكتائب ١، ٢، ٣، ٤، ٥، ٦، ٧، ٨، ٩، ١٠، ١١، ١٢، ١٣، ١٤، ١٥، ١٦، ١٧، ١٨، ١٩، ٢٠، ٢١، ٢٢، ٢٣، ٢٤، ٢٥، ٢٦، ٢٧، ٢٨، ٢٩، ٣٠، ٣١، ٣٢، ٣٣، ٣٤، ٣٥، ٣٦، ٣٧، ٣٨، ٣٩، ٤٠، ٤١، ٤٢، ٤٣، ٤٤، ٤٥، ٤٦، ٤٧، ٤٨، ٤٩، ٥٠، ٥١، ٥٢، ٥٣، ٥٤، ٥٥، ٥٦، ٥٧، ٥٨، ٥٩، ٦٠، ٦١، ٦٢، ٦٣، ٦٤، ٦٥، ٦٦، ٦٧، ٦٨، ٦٩، ٧٠، ٧١، ٧٢، ٧٣، ٧٤، ٧٥، ٧٦، ٧٧، ٧٨، ٧٩، ٨٠، ٨١، ٨٢، ٨٣، ٨٤، ٨٥، ٨٦، ٨٧، ٨٨، ٨٩، ٩٠، ٩١، ٩٢، ٩٣، ٩٤، ٩٥، ٩٦، ٩٧، ٩٨، ٩٩، ١٠٠) المدرعة وكتيبة المشاة الميكانيكية) قد تم تحريكها إلى منطقة «كفرنفاخ - واسط - سديانه» خلال يوم ١٠/٥، وعندما أبلغ قائد اللواء صباح يوم ١٠/٦ بإحتمال نشوب الحرب خلال هذا اليوم، حددت مهمة اللواء بحماية القطاع الشمالي من «القنيطرة» حتى سفوح «جبل الشيخ» وألحقت به كتيبة الدبابات الرابعة التابعة اللواء المدرع ٣٧ نظراً لوجودها عند «القنيطرة» أصلاً، ولذلك ألحقت كتيبة الدبابات الثانية التابعة للواء السابع باللواء ٣٧ عوضاً عنها لتقاتل معه في القطاع الجنوبي الممتد حتى «الرفيد»، حيث كانت القيادة الإسرائيلية تتوقع أن يكون هناك المجهود الثانوي للهجوم السوري، نظراً لأن صور الاستطلاع الجوي كانت توضح أن حوالي ٦٠٪ من بطاريات المدفعية السورية كانت محتشدة في القطاع الشمالي من الجولان.

وعلى هذا الأساس أصبح لدى اللواء المدرع السابع كتائب الدبابات ١، ٤، ٥، ٧ فضلاً عن كتيبة المشاة الميكانيكية التي ألحقت بها سريّة دبابات واعتبرت بمثابة إحتياطي اللواء. أما اللواء المدرع ٣٧ فقد أصبح يتألف من كتائب الدبابات ٢، ٣، ٤، ٥ فضلاً عن بقية وحداته المعاونة. واحتفظ بالكتيبة ٣ كإحتياطي لدى قائد الجهة وبذلك أصبح لدى القوات الإسرائيلية في «الجولان» عند بدء الهجوم السوري لواءان مدرعان يضافان ه كتائب دبابات، فضلاً عن كتيبة الدبابات الإحتياطية وكتيبة دبابات لواء غولاني الميكانيكي، أي مسامجموعة ٧ كتائب دبابات

وفي مقابل ذلك كان لدى القوات السورية التي ستبدأ الهجوم في اليوم الأول حوالي ٧٠٠ دبابة بالإضافة إلى الفرقتين المدرعتين الإحتياطيتين. وقد وزع قائد اللواء المدرع السابع كتيبة الدبابات الأولى في المنطقة الواقعة بين الموقع الدفاعي الأول المقابل لمسهدة، المسمى «أ-١» (كانت جميع المواقع يرمز إليها برقم مسلسل إلى جانب حرف أ)

والسفوح الجنوبية لجبل الشيخ. كما وزع كتيبة الدبابات الرابعة بين موقعي «أ-٢» و«أ-٣» عند «تل البوستر» شمال «القنيطرة» وتمركزت قيادتها في مدينة «القنيطرة» ذاتها، أما الكتيبة السابعة دبابات فكانت موزعة على طريق «كفرنفاخ - واسط». وعلى مقربة منها كانت هناك كتيبة المشاة الميكانيكية المعززة بسرية دبابات والمعدة كإحتياطي اللواء.

أما قائد اللواء المدرع ٣٧ فقد وزع كتيبة الدبابات الثانية بواقع سرية بين موقعي «أ-٥» و«أ-٦» اللذين يوجد بينهما «تل عكاشة». وسرية ثانية على مفترق طريق «الرفيد» عند موقع «أ-٧»، حيث يلتقي الطريق الجنوبي القادم من «العال» إلى «البطمية» و«الصنمين» بالطريق القادم من «القنيطرة» إلى «نوى»، وسرية ثالثة عند موقع «أ-١١» المواجه لتل الساقى في أقصى الجنوب. كما وزع كتيبة الدبابات الخامسة بين المواقع «أ-٦» و«أ-٩» على كلا جانبي خط أنابيب النفط «تابلاين»، وتمركزت قيادتها على تل «الجوخدار». أما قيادة اللواء فكانت في «كفرنفاخ»، وكذلك كانت هناك أيضاً قيادة اللواء المدرع السابع، حيث عقد قائده إجتماعاً ظهر يوم ١٠/٦ لقيادة الكتائب، لإبلاغهم بإحتمال نشوب الحرب في الساعة السادسة مساء اليوم نفسه قطعه بدء القصف المدفعي التمهيدي للهجوم السوري.

الهجوم السوري في الجولان : في تمام الساعة الثانية من بعد ظهر يوم ١٠/٦/١٩٧٣ بدأت المدفعية السورية رميها التمهيدي السابق لهجوم المدرعات والمشاة الميكانيكية الذي استمر نحو ٩٠ دقيقة، واشترك فيه نحو ١٠٠٠ مدفوع، كما أغارت مجموعات من طائرات «الميج ٢١» و«سوخوي ٧» على المواقع والتجمعات الإسرائيلية، من إرتفاعات منخفضة. واثّر بدء الرمي المدفعي بقليل، بدأت الموجات الأولى من الدبابات وناقلات الجنود المدرعة السورية تقدمها نحو الخطوط الإسرائيلية تصاحبها «البولدوزرات» والدبابات حاملة الجسور، التي أخذت تدمر الخندق المضاد للدبابات وتقيم عليه المعابر. وبهذا أصبح الرمي المدفعي بمثابة مساندة قريبة بالنيران للوحدات المدرعة والميكانيكية خلال المرحلة الأولى من بدء هجومها.

وفي حوالي الساعة الثالثة بعد الظهر كانت الدبابات وناقلات الجنود السورية قد اجتازت الخندق المضاد للدبابات في نقطتي الإختراق الرئيسيتين، الأولى كانت عند «القنيطرة» متجهة نحو الجنوب

الغربي، في منطقة بين موقعي «أ-٢» و«أ-٣»، والثانية عند «الرفيد» متجهة نحو الشال الغربي على الطريق المؤدي إلى «الحشنية»، حيث كانت الفرقة «٩» تتقدم في منطة «تل عكاشة» بين موقعي «أ-٥» و«أ-٦». وكانت الدبابات السورية تتقدم في مجموعات تضم ٧-١٠ دبابات و ٢-٣ ناقلة جنود مدرعة، ولكن المدرعات كانت تسير متقاربة من بعضها، ولذلك تعرضت لخسائر فادحة من الدبابات الاسرائيلية المتخذة في واقع رماية معدة مسبقاً في الخط الثاني خلال الساعات الأولى من الهجوم. وحتى لا تقلل المدرعات السورية من سرعة هجومها وتعطي الفرصة للعدو كي يستجمع قواه ويركزها، عمدت إلى الإلتفاف حول المواقع الدفاعية وانفذت إلى العمق متجنبته السير على الطرق. وفي الوقت الذي بدأت فيه المدرعات والمشاة الميكانيكية هجومها الرئيسي هذا، كانت هناك ٤ طائرات هليكوبتر من طراز «س ٨» تحمل قوة من المغاوير السوريين وتنزلهم على قمة جبل الشيخ من الخلف حيث هاجموا حامية المرصد الإسرائيلي البالغ عددها نحو ٥٥ جندياً (كان معظمهم يلعبون طاولة الزهر)، وقد تم الإستيلاء على المرصد بعد نصف ساعة من القتال العنيف الذي لم ينج منه سوى ١١ جندياً إسرائيلياً استطاعوا الفرار من الموقع. وقد حاول لواء «غولاني» إسترداد المرصد بهجوم معاكس إلا أن وحدات المشاة المغربية المرابطة عند سفوح جبل الشيخ استطاعت أن تصد الهجوم وتقتل ٢٢ جندياً إسرائيلياً وتصيب ٥٠ آخرين بجراح (انظر جبل الشيخ، معركة).

القتال في القطاع الجنوبي من الجولان : حقق الهجوم السوري في قطاعي فرقتي المشاة الميكانيكية التاسعة والخامسة بجنوب الجولان نجاحات أولية سريعة، إذ تمكن اللواءان المدرعان ٤٨ و ٥١ من اختراق خط الدفاع الإسرائيلي جنوب الموقع «أ-٦» عند تل كودنا، واجتازوا خط «التابلاين» بالقرب من الحشنية وتقدما بمحاذاة طريق اليهودية إلى عمق نحو ٢٠ كم داخل الهضبة، حتى اصبحا على مشارف بحيرة طبريا. كما استطاع اللواء المدرع ٤٧ واللواء الميكانيكي ١٣٢ اختراق خط الدفاع الإسرائيلي في أقصى جنوب الجولان قرب البطمية، واجتازوا طريق «التابلاين» والموقعين الدفاعيين «أ-٩» و«أ-١٠»، وتقدما نحو قرية العال. وقد واصل قسم من اللواء المدرع ٤٧ تقدمه شمالا نحو اليهودية، على حين اشتبك القسم الآخر من اللواء معه وحدات اللواء الميكانيكي ١٣٢ بطلائع وحدات الإحتياط المدرعة

الاسرائيلية التي بدأت تصل إلى المحور الجنوبي للجولان ضمن مجموعة ألوية «دان لار» مساء يوم ١٠/٦ (إذ كانت هذه المجموعة قد بدأ استعدادها منذ صباح يوم ١٠/٦ أثر ورود التقارير التي حصلت عليها الاستخبارات الاسرائيلية فجر ذلك اليوم).

وتقدمت وراء هذه الالوية المدرعة والميكانيكية ببقية وحدات الفرقتين السوريتين التاسعة والخامسة ، وظهرت معظم المواقع الدفاعية الاسرائيلية التي كانت تدافع عنها وحدات من لواء «غولاني» ، كما استولت وحدة من مغاوير جيش التحرير الفلسطيني المحمولين بطائرات الهليكوبتر على «تل فرس» وظهرته من القوة الاسرائيلية التي كانت تدافع عنه .

ونتيجة لذلك الاختراق شبه الكامل للقطاع الجنوبي من الجولان خلال الساعات الأولى لبداية القتال ، (رغم محاولات الطيران الاسرائيلي اليائسة لايقاف تقدم المدرعات السورية التي ترتب عليها وقوع خسائر فادحة به نتيجة قوة الدفاع الجوي السوري المستند أساساً إلى صواريخ سام ٦ ومدافع «زدس يو ٢٣ - ٤» الموجهة بالرادار) تحطم اللواء المدرع الاسرائيلي ٣٧ الذي كان يدافع عن هذا القطاع ، ولم يبق لديه في صباح يوم ١٠/٧ سوى ١٢ دبابة انسحبت مع قائد اللواء «بن شوهام» إلى منطقة كفر نفاخ على المحور الاوسط . وسارعت القيادة الاسرائيلية باستكمال تعبئة وحدات الاحتياط وإرسالها بسرعة إلى هضبة الجولان مساء يوم ١٠/٦ وطوال ليلة ٦ - ٧ ، وكان اللواء المدرع ١٧ (أحد ألوية مجموعة دان لار) هو أول هذه الوحدات التي وصلت إلى القطاع الجنوبي من الجولان ، وقد دفع قسم من هذا اللواء إلى «العال» لصد القوات السورية المتقدمة نحوها ، وعزز بكتيبة مدرعة أخرى تابعة للواء المدرع ١٩ خلال الليل ، وامكن لهذه القوة بعد أن وصلتها تعزيزات أخرى ودعمتها هجمات الطيران الاسرائيلي أن تصد الزحف السوري في هذا القطاع خلال نهار يوم ١٠/٧ ، بعد قتال عنيف دار في الحقول الواقعة بين «العال» ومستوطنة «رمات مكشيميم» . وفي الوقت نفسه كان قسم آخر من اللواء المدرع ١٧ يخوض قتالاً عنيفاً ضد جزء من اللواء المدرع السوري ٤٧ تقدم نحو اليهودية ، وتمكن من إيقاف تقدمه . كما وصل اللواء المدرع الاحتياطي ١٤ لتعزيزه بعض وحدات من اللواء المدرع ١٧ على الطريق الموازي لليهودية واشتبك في قتال صد عنيف مع اللوائين المدرعين السوريين ٤٨ ، ٥١ على مسافة ١٠ كم تقريباً

من نهر الاردن .

وعند ظهر يوم ١٠/٧ تقدمت قوة مدرعة سورية اخرى (تابعة للفرقة المدرعة الاولى) من منطقة الحشنية وسنديانه نحو معسكر كفر نفاخ ، حيث كانت توجد قيادة قوات الجولان ومقر قيادة «رفول ايتان» ، واستطاعت أن تستولي عليه بعد معركة قصيرة انتهت حوالي الساعة ١٥،١٥ من بعد ظهر اليوم نفسه بقرار «رفول» من المعسكر والقضاء على بقية اللواء المدرع ٣٧ ومقتل قائده ونائبه وضابط العمليات الخاص به . إلا أن اللواء المدرع الاحتياطي ٧٩ استطاع أن يسترد المعسكر في مساء اليوم نفسه بعد قيامه بهجوم معاكس فقد فيه عدداً من دباباته . وفي الوقت الذي كانت مجموعة ألوية «دان لار» تقوم فيه بصد الاندفاع السوري على المحور الجنوبي عند «العال» واتجاه «اليهودية» ويذلل فيه اللواء ٧٩ جهوده لمنع التفاف المدرعات السورية حول مؤخرة قوات مجموعة «رفول» التي تقاتل على المحورين الاوسط والشالي عبر كفر نفاخ ، كانت مجموعة ألوية «موشي بيلد» تقترب من المحور الجنوبي بسرعة لتساهم في صد الهجوم السوري . وقد عقد اجتماع في الساعة الثامنة من مساء يوم ١٠/٧ في مقر القيادة العسكرية الاسرائيلية الشمالية ، حضره «حاييم بارليف» كندوب عن القيادة العامة بتكليف من «غولدا مائير» رئيسة الوزراء ، و«اسحق حوفي» قائد الجبهة الشمالية ، و«بيلد» ، وعدد من كبار ضباط هذه القيادة ، جرى فيه بحث الموقف العسكري الخطير في الجولان ، وتقرر على ضوء ذلك شن هجوم مضاد في القطاع الجنوبي صباح اليوم التالي ١٠/٨ بهدف دفع الفرقة الخامسة السورية نحو مفترق «الرفيد - البطية» وتهديد الجناح الجنوبي للفرقة التاسعة والفرقة المدرعة الاولى السوريتين اللتان تتخذان من الحشنية مركزاً قيادياً وادارياً لادارة وتوجيه الهجوم السوري الرئيسي الذي كان متشعباً إلى ٣ شعب : الاولى عند كفر نفاخ والثانية إلى الغرب قليلاً من الاولى لقطع طريق «كفر نفاخ - جسر بنات يعقوب» ، والثالثة متجهة غرباً على محور «اليهودية» نحو الطرف الشمالي لبحيرة طبريا . وعلى أن يتبع ذلك محاولة تطويق هاتين الفرقتين حول الحشنية من الشمال والجنوب . وعلى اساس هذه الخطة ، أعيد تنظيم وتوزيع قوات مجموعات الالوية الثلاثة العاملة في الجولان ، بحيث أصبحت مجموعة «دان لار» تتألف من اللوائين المدرعين ١٧ و ١٩ ، ومهمتها الضغط من الشرق قرب «اليهودية» ومن الشمال عند «كفر نفاخ»

و«سنديانه» . وأصبحت مجموعة «موشي بيلد» تضم الالوية المدرعة ١٤ و ١٩ و ٢٠ و ٦٠ ، ومهمتها التقدم نحو «البطية» على محور «العال - الرفيد» بواسطة اللوائين ١٩ و ٦٠ ، على أن يقوم اللواء المدرع الاحتياطي ١٤ بالزحف شمال هذا المحور نحو مزرعة «القنيطرة» ومستوطنة «غيشور» ثم «الحشنية» . على حين ضمت مجموعة «رفول ايتان» في القطاع الشمالي من الجولان، اللواء المدرع السابع وكتيبة مدرعة من الاحتياط كانت تابعة للواء ٣٧ (الذي دمرت كتيبتاه العاملتان) ولواء المظليين الميكانيكي ٣١ ولواء مشاة «غولاني» الميكانيكي ، وقد عهد اليها الاستمرار في صد هجوم فرقة المشاة السابعة السورية عند «القنيطرة» وإلى الشمال منها وتأمين الجناح الايسر لمجموعة «دان لار» .

وقد بدأ هجوم مجموعة «بيلد» في الساعة ٨،٣٠ من صباح يوم ١٠/٨ بهجمات جوية كثيفة استخدم فيها التابالم وبرمي مدفعي تمهيدي . ثم تقدم اللواء المدرع ١٩ بمنطقة «العال» حيث واجه مقاومة سورية شديدة ألحقت الكثير من الخسائر في دباباته ، ولذلك دفع «بيلد» بكتيبة من اللواء المدرع ٢٠ إلى يمين اللواء ١٩ للالتفاف حول المواقع السورية في اتجاه «تل السبي» ولكنها وقعت في كمين يضم صواريخ مضادة للدبابات ومدافع عديمة الارتداد ١٠٦ مم ألحق بها خسائر فادحة . واضطر «بيلد» إلى دفع لوائيه ١٩ و ١٤ فضلاً عن بقية اللواء ٢٠ لاقتحام الدفاع السوري م/د ، الذي أقامه اللواء الميكانيكي ١٣٢ بعد انسحابه من منطقة «العال» في المنطقة الواقعة بين «تل السبي» و«الجوخدار» على كلا جانبي طريق «العال - الرفيد» ، وكان يضم ٣ سرايا عربات مدرعة مسلحة بصواريخ م/د «ساغر» ، وسريتي مدافع ١٠٦ ، فضلاً عن دعم مدفعي وبعض الدبابات . وقد استمرت المعركة حتى حلول مساء يوم ١٠/٨ ، حيث تمكنت القوات الاسرائيلية من احتلال القسم الاكبر من الدفاعات السورية بعد أن تكبدت خسائر فادحة ، ووصلت أثر ذلك إلى مستوطنة «غيشور» و«الجوخدار»

وفي الوقت نفسه كانت مجموعة «لانر» تخوض غمار قتال عنيف طوال اليوم . وتكبّد اللواء المدرع ١٧ خسائر فادحة على طريق «اليهودية» ، كما دمّرت له ١٣ دبابة دفعة واحدة نتيجة لوقوعها في كمين م/د . وفي نهاية اليوم أصبح اللواء يضم كتيبة مدرعة واحدة فقط ووحدة استطلاع . وطوال نهار اليوم نفسه كان اللواء المدرع ٧٩ يناور على محور «التابلاين» بين «كفر نفاخ» و«سنديانه» ،

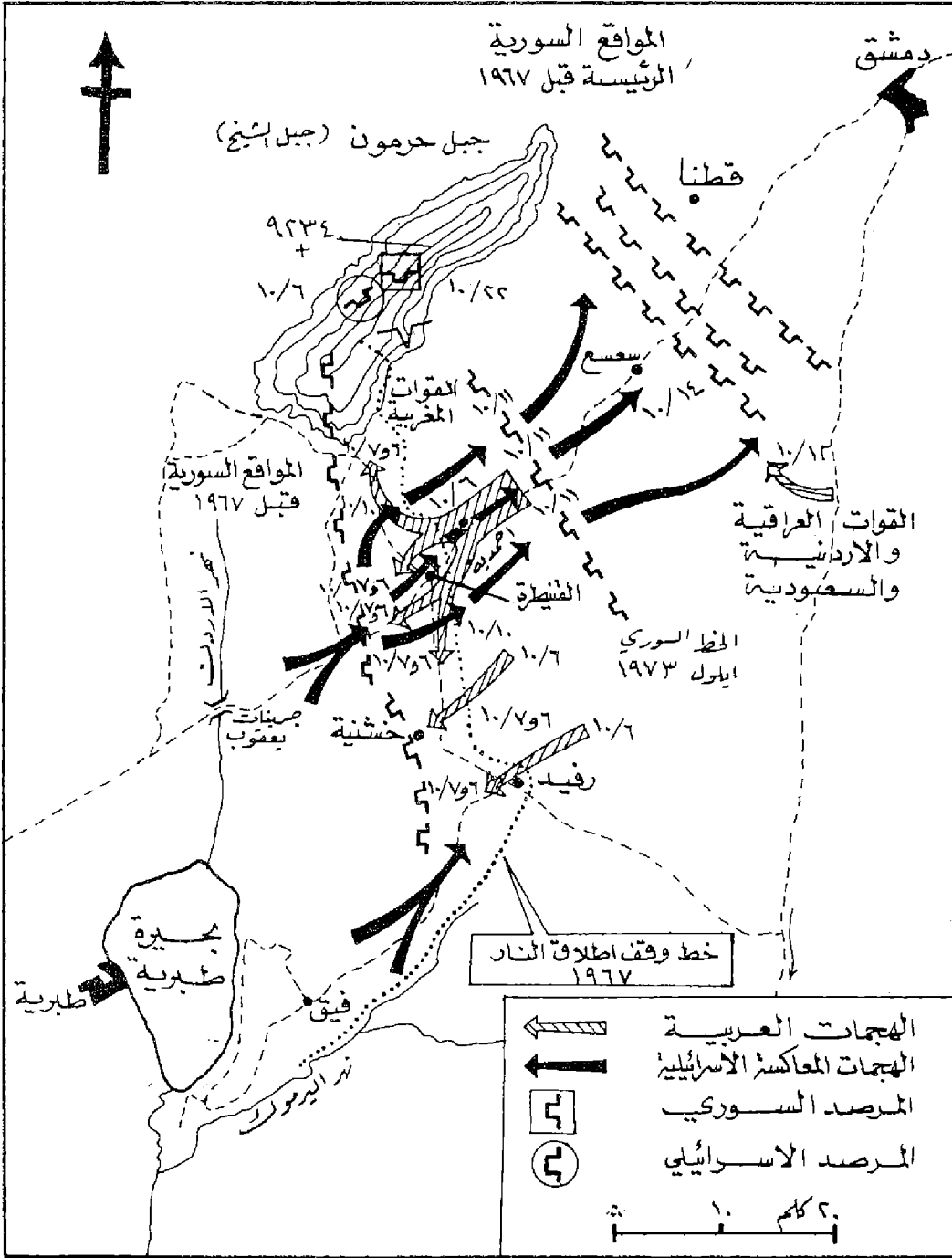

تسلسل العمليات على الجبهة السورية من ٦ إلى ١٤ تشرين الأول ١٩٧٣

وأثر ذلك هاجم اللواء المذكور «تل فرس» واستولى عليه بعد تكبده خسائر شديدة، خاصة في وحدة الاستطلاع التابعة له. وفي الساعة الرابعة بعد ظهر اليوم نفسه، جدد اللواء ١٩ هجومه على الهضبة المشرفة على «الحشنية» من جهة الجنوب الشرقي مستخدماً كتيبي دبابات وبمساندة قوية من المدفعية والطيران، الذي ساهم بدور فعال في التمهيد للهجوم بعد أن ضعف الدفاع الجوي الصاروخي السوري في المنطقة، فاستطاع احتلال الهضبة المذكورة بعد قتال عنيف ضد وحدات اللواء الميكانيكي ٤٠ السوري، ثم

أوقف التقدم الإسرائيلي قرب «الحشنية» نفسها بعد أن تكبد اللواء ١٩ خسائر فادحة ولم يتبق لديه سوى عديد قليل من الدبابات الصالحة للقتال. وأثر ذلك حاصرت القوات السورية اللواء ١٩ ولكنه استطاع أن يفلت من الحصار خلال ليلة ٩ - ١٠. وخلال الليلة نفسها قام اللواء الميكانيكي ١٥ السوري بهجوم معاكس من الشرق لتعزيز «وقف الفرقة المدرعة الأولى في «الحشنية»، ولكن اللواء المدرع ٢٠ الإسرائيلي استطاع أن يصد الهجوم عند «تل فرس». وفي صباح يوم ١٠/١٠ واصلت مجموعة «بيلد» هجومها في القطاع الجنوبي، فتقدم

وفي مساء هاجم اللواء «سنديانة» واستولى عليها بعد أن تكبد خسائر شديدة في الدبابات والافراد. وقد حاول اللواء المدرع السوري ٩١ (أحد ألوية الفرقة المدرعة الأولى) استرداد «سنديانة» في صباح يوم ١٠/٩ بهجوم مضاد مهدت له المدفعية الصاروخية برمي كثيف، إلا أن الهجوم لم ينجح في تحقيق هدفه. وشن اللواء المدرع الإسرائيلي ٧٩ هجوماً آخر في مساء اليوم نفسه على تل «رمساتيه» والقرية القريبة منه واستولى عليه قبل الغروب بعد قتال مرير. وفي الوقت نفسه كان اللواء المدرع ١٧ يقترب من محور «التابلاين» من جهة الغرب، وبذلك أصبحت مجموعة «لانز» توشك أن تغلق الطرف الشمالي للكماشة المطبقة على «الحشنية» من جهة الشمال الغربي.

أما في الجنوب فقد جددت مجموعة ألوية «بيلد» هجومها صباح يوم ١٠/٩ (وفي هذا اليوم خف الدفاع الجوي السوري في الجهة بعض الشيء نظراً لسحب بعض بطاريات صواريخ سام ٦ منها لمواجهة القصف الجوي الإسرائيلي لدمشق وبعض مناطق العمق السوري) فهاجم اللواء المدرع ٢٠ على محور «العالم - الرفيد» وإلى يساره اللواء المدرع ١٤ ثم اللواء المدرع ١٩، الذي نجح في الوصول حوالي الساعة ١١ صباحاً إلى الهضبة المشرفة على الحشنية من الجنوب الشرقي. ولقد انزلت القوات السورية المدافعة عن منطقة الحشنية خسائر كبيرة بقوات الجناح الايسر اللواء ١٤، وحاول اللواء ١٩ تعاونه كتيبة مدرعة من اللواء ١٧ (التابع لمجموعة «لانز»)، احتلال الهضبة المذكورة، إلا أن المحاولة فشلت بعد أن أصيب عدد كبير من الدبابات الإسرائيلية في الدقائق العشر الأولى للهجوم.

أما في قطاع اللواء ٢٠، حيث كان اللواء الميكانيكي ١٣٢ السوري قد انسحب لإعادة التنظيم، وحل محله اللواء المدرع ٤٦، فقد أمكن للإسرائيليين أن يصلوا إلى مشارف «تل فرس» عند ظهر اليوم نفسه في وجه مقاومة سورية شديدة ترتب عليها وقوع خسائر كبيرة بين صفوف الإسرائيليين. وقد شنت وحدات سورية هجوماً معاكساً أثر ذلك من «الحشنية» على مجموعة «بيلد» تجاه الشرق، ونتج عن ذلك ان أصبح اللواء المدرع ٢٠ متعرضاً للضغط السوري من الشرق والغرب في آن واحد. ولذلك دفع «بيلد» باللواء ١٤ للهجوم في وسط جهته، ونجح هذا اللواء في قطع طريق «الحشنية - الرفيد» وبذلك أزال الضغط السوري على اللواء ٢٠ من جهة «الحشنية» (أي على جناحه الايسر).

اللواء المدرع ٦٠ (الذي كان يحمي الجناح الايمن طيلة يومي ٨ و ٩ ولم يشترك في القتال) نحو خط وقف اطلاق النار عام ١٩٦٧ عند «الرفيد» واحتل تل «حانوط»، كما احتل اللواء ٢٠ بعض المواقع السورية الواقعة إلى الغرب من «الرفيد»، وتقدم اللواء ١٤ في اتجاه الموقع الدفاعي السابق «أ-٦»، وتقدم اللواء ١٩ عبر صفوف اللواء ١٤ نحو تل «كودنا» واجتاز خلال تقدمه هذا خط وقف اطلاق النار بقوة نصف كتيبة دبابات، إلا أنه اضطر للتوقف نظراً لشدة التياران السورية الصادرة عن التل المذكور التي كادت أن تقضي على دباباته تماماً.

وعموماً فقد تعرضت جميع الألوية المدرعة الاسرائيلية المشار إليها لمقاومة سورية شديدة نتج عنها إلحاق خسائر كبيرة بها اضطر معها «حوفي» أن يصدر أمراً إلى «بيلد» بإيقاف هجومه خشية أن تستمر مجموعة الألوية في فقدان دباباتها بنفس المعدل. وفي الوقت نفسه واصلت مجموعة ألوية «لأر» هجومها يوم ١٠/١٠ فتقدم اللواء ٧٩ من جنوبي «القنيطرة» نحو «الحشنية» معتقداً أن القوات السورية قد انسحبت منها، ولكنه فوجئ ببنيران قاتلة من الصواريخ والمدافع م/د دمرت له دبابات على الفور كانت تشكل قوة المقدمة. ثم استطاع احتلال التلال القريبة من «الحشنية» بعد أن بدأت القوات السورية الموجودة بها في الانسحاب خشية تطويقها من الجنوب والشمال. وفي الوقت نفسه كان اللواء ١٧ يهاجم «الرماسية». وعند الظهر آتمت القوات السورية انسحابها فاحتلت المدرعات الاسرائيلية «الحشنية»، واكتملت بذلك تصفية الاختراق السوري للقطاع الجنوبي من الجولان.

القتال في القطاع الشمالي من الجولان : قامت فرقة المشاة الميكانيكية السابعة السورية، بدعمها اللواء المدرع ٧٨ بالهجوم في المنطقة الواقعة بين موقعي «أ-٢» و «أ-٣» الدفاعيين إلى الشمال من مدينة «القنيطرة»، تحت حماية المدفعية التي شكلت سداً نارياً زاحفاً أمام المدرعات السورية. وقد ألحقت دبابات الكتيبة المدرعة الرابعة الاسرائيلية (التابعة للواء المدرع السابع) خسائر عديدة بالمدرعات السورية خلال ساعات بعد ظهر يوم ١٠/٦، إلا أن المدرعات السورية استمرت في هجومها باندفاع وقوة، وكانت الدبابات التي تتعطل منها تستمر في الرمي كدفعية ثابتة. واستمر الهجوم خلال الليل، نظراً لأن الدبابات السورية كانت مجهزة بمعدات

الرؤية الليلية، وانتشر جنود المشاة السوريون المسلحون بقواذف «الآر بي جي ٧» في المنطقة لاصطياد الدبابات الاسرائيلية التي اخذت تناور بالحركة وتبدل مواقع اطلاق النار. واشتركت المدفعية الاسرائيلية بعيدة المدى من عيار ١٧٥ مم في مساندة المواقع الدفاعية التي حاصرتها القوات السورية. وفي الفترة الواقعة بين الساعة العاشرة من ليلة ٦-٧ حتى الساعة الثالثة من فجر يوم ١٠/٧ دارت معركة دبابات عنيفة بين اللواء المدرع السابع الاسرائيلي والمدرعات السورية في السهل الممتد بين مستوطنتي «حرمونيت» و «بوستر» اسفرت عن إصابة نحو ٤٠ دبابة سورية وعدد كبير من الدبابات الاسرائيلية، كما أصيبت نحو ٣٠ دبابة سورية أخرى في المنطقة الواقعة بين «القنيطرة» والموقع «أ-٤»، وصدت عن التقدم قوة مدرعة سورية أخرى كانت تزحف خلال الليل على طريق «الرفيد-القنيطرة» من الجنوب. وأدى ارتفاع خسائر المدرعات السورية، ومناعة المواقع الدفاعية الاسرائيلية (خاصة فوق التلال المحيطة بالقنيطرة مثل تل أبو الندى)، والتجهيز الجيد المسبق لمواقع اطلاق نار دبابات اللواء المدرع السابع، إلى فقدان الهجوم السوري في الشمال زخمه الرئيسي، وعدم سقوط «القنيطرة» رغم تطويقها من الشمال والجنوب.

وبالإضافة إلى ذلك فإن هجوم لواء المشاة المستقل، الذي كان سيحمي الجناح الأيمن لفرقة المشاة السابعة، في أقصى شمال الجبهة فشل، الأمر الذي ترتب عليه تعريض جناح الفرقة الايمن لهجمات معاكسة من هناك اضطرتها لإيقاف هجومها بعد سلسلة من المعارك استمرت طوال يومي ٧ و ٨ تشرين الاول (أكتوبر)، تداخلت فيها دبابات الطرفين في كثير من الحالات إلى حد تعذر معه ادارة المعركة بصورة منظمة.

وفي صباح يوم ١٠/٨ لم يبق في اللواء المدرع السابع الاسرائيلي سوى ٣٠ دبابة صالحة للقتال. ثم وصلت تعزيزات اسرائيلية جديدة إلى اللواء المذكور، فضلاً عن استمرار الدعم الجوي، ساعدت على إيقاف الهجوم السوري، وخاصة وأن الخسائر في الدبابات كانت كبيرة (حوالي ٢٦٠-٣٠٠ دبابة). ويقول الاسرائيليون أن القوات السورية تركت وراها في الجولان ٨٦٧ دبابة ما بين مدمرة ومصابة وسليمة. ولا يذكر خسائرهم المقابلة خلال هذه المرحلة من الحرب، التي يبدو

أنها كانت فادحة هي الأخرى، ولكن نظراً لسيطرة القوات الاسرائيلية على ارض المعركة، واضطرار القوات السورية المهاجمة إلى الانسحاب قبل أن يتوفر لها الوقت الكافي لسحب أو إصلاح الدبابات المصابة إصابات قابلة للإصلاح، فقد كان من الضروري أن تصبح الحصيلة النهائية للخسائر السورية في الدبابات والآليات المدرعة عموماً أكبر بكثير من الحصيلة النهائية للخسائر الاسرائيلية المماثلة، وأصبح من الصعب للغاية التوصل إلى معرفة النسبة الفعلية لمعدل الاصابات بالنسبة إلى الطرفين، نظراً لأن اطقم التسليح والصيانة الاسرائيلية تمكنت بطبيعة الحال أن تصلح العديد من الدبابات الاسرائيلية المصابة، بل والسورية أيضاً فيما بعد.

إلا أنه يبدو رغم ذلك أن معدل الاصابات والخسائر السورية كان أعلى من معدل الاصابات الاسرائيلية نظراً لكثرة الاصابات التي لحقت بالدبابات السورية المهاجمة نتيجة لدقة الرمي المضاد الاسرائيلي من المواقع المجهزة سلفاً، والتدريب المسبق على ارض المعركة، وتحديد مسافات الرمي الخ، ونظراً لفاعلية الدور الذي لعبه الطيران الاسرائيلي، رغم الخسائر الفادحة التي لحقت به (والتي بلغت في اليوم الاول وحده ٣٠ طائرة «سكاي هوك» و ١٠ «فانتوم»)، خاصة بعد أن ضعف الدفاع الصاروخي الجوي السوري نسبياً، وتمتقت المدرعات السورية داخل الهضبة، واضطرت القيادة السورية إلى سحب بعض بطاريات الصواريخ إلى العاصمة دمشق لحمايتها من القصف الجوي الاسرائيلي.

القتال في جيب «سعمع» : في مساء ١٠/١٠ عقب قيام القوات الاسرائيلية بصد الهجوم السوري في الجولان واستعادة سيطرتها الكاملة على المناطق الواقعة غربي خط وقف اطلاق النار عام ١٩٦٧ (باستثناء جبل الشيخ الذي كانت قته لا تزال في أيدي القوات السورية) قررت القيادة الاسرائيلية مواصلة هجومها المضاد داخل الاراضي السورية بغية الوصول إلى دمشق أو تهديدها بصورة تدفع سوريا إلى إنهاء القتال والخروج من تحالفها العسكري مع مصر في هذه الحرب، ومن ثم توفير الظروف الملائمة للتركيز على الجبهة المصرية. كما أن بدء تحرك القوات العراقية إلى سوريا، واحتمال وصولها إلى ساحة المعركة خلال فترة وجيزة، وبدء تدفق الاسلحة السوفيتية جواً وبحراً عليها لتعويض خسائرها في الدبابات وامتدادها بصواريخ م/ط جديدة، فرض

أنها فشلت في محاولتها هذه ، وتكبد لواءها ١٧ و ١٩ خسائر فادحة ، وأسفرت- هذه المحاولة عن احتلال « كفرناسج » و « التل ١٢٧ » الواقع على مبعده ٤ كم جنوبي « كناكر » .

الهجمات المعاكسة العراقية والاردنية : إثر نشوب الحرب العربية - الاسرائيلية الرابعة في ١٠/٦ قررت الحكومة العراقية المشاركة فيها ، رغم عدم علمها المسبق بقرار مصر وسوريا ببدء القتال في اليوم المذكور ، ولذلك طار رئيس الاركان العراقي الفريق اول عبد الجبار شنشل ومعه عدد من كبار الضباط إلى « دمشق » صباح يوم ١٠/٧ لبحث تفاصيل الدعم العسكري العراقي مع القادة السوريين . واتفق على ارسال الفرقتين المدرعتين الثالثة والسادسة العراقيتين إلى الجبهة السورية في اسرع وقت ممكن ، فضلا عن سرب من طائرات « ميغ ٢١ » ، وسربي « سوخوي - ٧ » ، وسرب « ميغ - ١٧ » .

وقد وصل اللواء المدرع ١٢ التابع للفرقة المدرعة الثالثة إلى دمشق ليلة ١٠ - ١١ بعد رحلة قطع فيها ١٢٠٠ كم ، وتمركز مساء يوم ١٠/١١ في «الصنمين» على مبعده نحو ٥٠ كم جنوب « دمشق » ، على الطريق المؤدي إلى « الشيخ مسكين » و « درعا » ، ليكون في موقع يمكّنه من سد الثغرة التي وجدت بين الفرقة التاسعة السورية التي تصد الهجوم الاسرائيلي عند محور « القنيطرة - سمع » والفرقة الخامسة التي انتشرت على الطريقتين المتفرعتين من « الرفيد » إلى كل من « نوى » و « الصنمين » في القطاع الجنوبي من الجبهة ، وهي ثغرة كانت القيادة السورية تحشى قيام المدرعات الاسرائيلية بحركة التفاف تم عبرها حول الجناح الجنوبي لخط الدفاع السوري الذي تعذر عليها اختراقه في الشمال والوسط .

وقد بدأ اللواء المدرع ١٢ يستعد لشن هجوم معاكس على الجناح الجنوبي لمجموعة « لانز » ، دون أن تتوفر له فرصة كافية لاجراء استطلاع دقيق لمسرح عملياته المتوقعة أو لتنظيم دخوله المعركة بصورة سليمة نظراً لضيق الوقت المتاح له ، ولذلك قام اللواء بهجومه هذا في صباح يوم ١٠/١٢ في المنطقة الواقعة بين « مسحرة » و « كفرناسج » حيث تعرض ليران كمين مدرع اسرائيلي أقامته مجموعة « لانز » . ونشبت على الاثر معركة عنيفة استمرت حتى الفجر فقد خلالها اللواء المدرع العراقي نحو ٤٠ دبابة . وفي اليوم نفسه عبر اللواء المدرع ٤٠ الاردني الحدود السورية واحتشد في منطقة « الشيخ مسكين » ، ثم تقدم يوم ١٠/١٦ في اتجاه « تل مسحرة » وعندما وصل إلى مقابل تل « المال » توجه غرباً

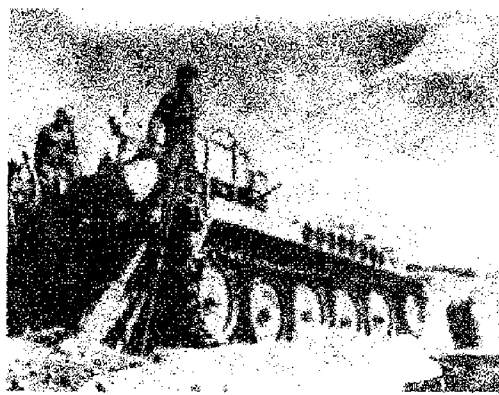

مدفع إسرائيلي ذاتي الحركة في الجولان

لهجمات وحدات مشاة سورية مسلحة بقواذف « آر بي جي » ، كانت قد تجاوزتها خلال النهار قرب خان ارينه (لم يكن لدى اللواء سوى ٥ دبابات فقط صالحة للقتال في نهاية اليوم والباقي إما محطم أو معطل) ، ولذلك دفع « لانز » بكتيبة مترجلة من المظليين في المنطقة خلال الليل لتطهرها من قانسبي الدبابات السوريين ، كما دفع اللواء المدرع ٧٩ بوحدين لانقاذ بقايا اللواء ١٧ المحاصرة ، وتكبد بعض الخسائر نتيجة لذلك خلال ليلة ١١ - ١٢ ، وقتل قائد إحدى الوحدات وجرح قائد الاخرى . وفي يوم ١٠/١٢ واصلت وحدات من اللواء المدرع السابع هجومها واستطاعت بعد قتال عنيف استمر حتى الخامسة من مساء اليوم نفسه ، تحلته عدة هجمات معاكسة سورية ، أن تستولي على مزرعة « بيت جن » التي تعرضت أثر ذلك مباشرة لقصف جوي ومدفعي سوري مركز . وخلال اليوم نفسه حاولت كتيبتا دبابات من اللواء نفسه احتلال « تل شمس » ، إلا أن نيران الاسلحة م/د والصواريخ « ساغر » حالت بينها وبين تحقيق هدفها وكبدتها خسائر فادحة . ولذلك دفع « رفول » بقوة من المظليين قامت بزحف ليلي صامت ثم هاجمت التل واشتبكت في قتال متلاحم عنيف مع المدافعين اسفر عن احتلال التل في الساعة الخامسة من صباح يوم ١٠/١٣ ، وأثر ذلك ركزت المدفعية والطيران السوريين نيرانهما على التل لمدة ٣ ساعات ، ثم شن المشاة السوريون تساندهم بعض الدبابات ٣ هجمات معاكسة قوية خلال الايام الثلاثة التالية لاسترداد التل كبدوا فيها القوات الاسرائيلية خسائر فادحة ودمرها من مواصلة التقدم في هذه المنطقة تماماً ، ولكن التل بقي في ايدي الاسرائيليين حتى نهاية الحرب . وفي اليوم نفسه حاولت مجموعة « لانز » التقدم نحو « كناكر » إلى الجنوب من الطريق في محاولة للتفاف حول « سمع » ، إلا

على القيادة الاسرائيلية ضرورة مواصلة هجومها دون توقف للحيلولة دون استعادة الجبهة الشمالية لتوازنها ، الامر الذي سترتب عليه إعطاء الفرصة المناسبة لتطوير الجيش المصري هجومه شرقاً نحو الممرات . ولذلك تجدد الهجوم المضاد الاسرائيلي في الساعة الحادية عشرة من صباح يوم ١٠/١١ ، وتركز هذه المرة في القطاع الشمالي من الجبهة الذي يمد اقصر محاور التقدم نحو « دمشق » ، كما أنه يعتبر أقل تحصيناً نسبياً نظراً لعدم ملائمة ارضه الصخرية لحركة المدرعات ، ومن ثم اعتبرت القيادة الاسرائيلية القيام بهجوم مدرع في هذا القطاع سيكون غير متوقع لدى القيادة السورية ، هذا فضلا عن أن جبل الشيخ يشكل الجناح الايسر للقوات الاسرائيلية المهاجمة ومن ثم يتعذر تهديدها بالمدرعات من هناك . وبدأت مجموعة « رفول » الهجوم بقصف مدفعي شديد سنده قصف جوي مركز ، ثم تقدمت دبابات اللواء المدرع السابع (بعد أن أعيد تجهيزه بدبابات ووحدات جديدة) ، الذي اصبح يضم ٤ كتائب مدرعة ، يساندها لواء المظليين الميكانيكي ٣١ نحو « حضر » ومزرعة « بيت جن » و « جبعاتا » و « حلاس » و « تل شمس » . وبعد ساعتين بدأت مجموعة « لانز » هجوماً آخر إلى الجنوب قليلاً من مجموعة « رفول » ، وذلك على الطريق الرئيسي « القنيطرة - خان ارينه - سمع » ، بواسطة اللوائين المدرعين ١٧ و ١٩ .

وقد استطاعت وحدات اللواء المدرع السابع أن تحتل « حضر » بعد قتال عنيف اضطر معه لواء المشاة ٦٨ السوري إلى اخلاء القرية ، وقد حاولت هذه الوحدات بعد ذلك احتلال مزرعة « بيت جن » ولكن ٤٠ دبابة سورية شنت عليها هجوماً معاكساً بمساعدة الطيران استطاعت أن تصد تقدمها طوال اليوم ، كما تمكنت وحدات اخرى من اللواء السابع أن تسيطر على تل صغير يشرف على « خان ارينه » بعد مقاومة سورية عنيفة ، ونتيجة لذلك تكونت ثغرة بين الجناح الايمن لمجموعة « رفول » والجناح الايسر لمجموعة « لانز » ، التي تعرضت هي الاخرى لمقاومة سورية عنيفة للغاية على طريق « القنيطرة - سمع » أدت إلى إصابة ١٧ دبابة من وحدة استطلاع اللواء المدرع ١٧ ، كما لحقت خسائر شديدة باللواء المدرع ٧٩ ايضاً ، الامر الذي اضطر « لانز » إلى وقف هجومه على هذا المحور تجنباً لمزيد من الخسائر غير المحبذة ، ودفع اللواء المدرع ١٩ جنوب الطريق حيث احتل « تل الشعار » . وقد تعرضت وحدات اللواء المدرع ١٧ خلال الليل

وهناك اصطدم باللواء المدرع ١٧ الاسرائيلي وفقد نحو ٢٠ دبابة. وشن اللواء المدرع ٦ العراقي الذي وصل إلى الجبهة، هجوماً خلال اليوم نفسه من «كفرشمس» في اتجاه تل «عنتر» و«الغليقة» صده اللواءان المدرعان الاسرائيليان ١٩ و ٢٠.

وفي يوم ١٧/١٠ حلت مجموعة «بيلد» محل مجموعة «لانر» في القطاع الجنوبي من الجيب، نظراً لشدة الخسائر والارهاق الذي لحق المجموعة المذكورة، ولكن اللواتين ١٩ و ٢٠ ظلا في القطاع نفسه تحت قيادة «بيلد». وقامت كتيبة مظليين اسرائيلية تابعة للواء ٣١ بهجوم خلال ليلة ١٧ - ١٨ استولت فيه على قرية «أم باطنه» الواقعة على مبعده ٦ كم شرقي «القنيطرة»، وذلك بهدف توسيع قاعدة الجيب الاسرائيلي تجاه الجنوب.

وفي يوم ١٩/١٠ شن اللواء المدرع السادس وجزء من اللواء الثامن الميكانيكي (التابعان للفرقة المدرعة العراقية الثالثة) هجوماً معاكساً على القوات الاسرائيلية في تل «عنتر» وتل «العلاقة» اشتركت فيه نحو ١٣٠ دبابة و ١٠٠ ناقلة جنود مدرعة مهدت له المدفعية برمي مركز، وتصدى اللواءان المدرعان ١٩ و ٢٠ لهذا الهجوم، الذي اتخذ شكل ٣ هجمات متتابعة، واستمر القتال لمدة ٧ ساعات تقلصت خلالها قوة اللواء المدرع ٢٠ الاسرائيلي، التي كانت تضم كتيبة ونصف من الدبابات، إلى نصف كتيبة فقط. وفي الوقت نفسه قام اللواء المدرع ٤٠ الاردني بهجوم معاكس من منطقة تل «الحارة» نحو جناح قوات «بيلد» في تل «مسحرة» وتل «المال»، واستمر القتال بين الطرفين حتى الساعة الثالثة من بعد الظهر، ثم انسحب اللواء الاردني بعد أن أصيبت ٢٠ دبابة من دباباته، وكذلك أمكن للقوات الاسرائيلية أن تصد الهجوم العراقي (الذي تكرر في هذا اليوم ثلاث مرات) بعد أن تكبدت خسائر فادحة.

وطوال هذه الفترة كانت تجري في القطاعين الاوسط والشبالي هجمات اسرائيلية واخرى سورية صغيرة، معظمها ليلية، تستهدف تحسين المواقع التكتيكية للطرفين.

وهكذا فشل الاختراق الاسرائيلي للجبهة السورية التي نجحت قواتها في التصدي بعنف للهجوم المضاد الاسرائيلي، واستطاعت أن تسحب قواتها ببطء وتماسك نحو خط الدفاع الثاني المد مسبقاً على محور «مسح» حيث اوقف الهجوم تماماً، خاصة وأن وصول القوات العراقية والاردنية إلى الجبهة وحمائهما جناحها الجنوبي وقياهما بهجمات معاكسة استنزفت

جهود القوات المدرعة الاسرائيلية، قد ساعد على ثبات الجبهة وحال دون نجاح مناورات الالتفاف التي درجت عليها المدرعات الاسرائيلية من قبل. وقد تجمد الموقف بعد ذلك على هذا النحو واخذت القوات السورية التي أعادت تنظيمها والقوات العراقية التي تكاملت في هذا القطاع من الجبهة (الفرقة المدرعة ٣ والفرقة المدرعة ٦ ولواء قوات خاصة ولواء المشاة ٢٠) واللواءان الأردنيان (٤٠ و ٩٢) تستعد لشن هجوم معاكس لتصفية جيب «سعسع». ولكن هذا الهجوم لم يتم بسبب صدور قرار وقف اطلاق النار وتنفيذه يوم ١٠/٢٣.

وفي يوم ٢١/١٠ قام لواء غولاني وكتيبة مظليين بمحاولة بطائرات الهليكوبتر بهجوم على جبل الشيخ ونجح في استرداد المرصد الموجود في قته من القوات السورية (انظر جبل الشيخ، معركة). وتقدر الخسائر السورية في هذه الحرب بنحو ٣٥٠٠ قتيل و ٣٧٠ اسيراً ونحو ١١٥٠ دبابة، أما القوات العراقية فكانت خسائرها ١١١ دبابة وناقلة جنود مدرعة و ٢٤٩ آلية نقل و ٨٣٥ قتيلاً و ٧٣ مفقوداً و ٢٧١ جريحاً، وفقدت القوات الاردنية نحو ٥٠ دبابة. وليست هناك ارقام دقيقة عن خسائر الطيران (بالنسبة الى الطرفين) وتزعم المصادر الاسرائيلية أنها خسرت نحو ٢٥٠ دبابة و ٧٧٢ قتيلاً و ٢٤٥٢ جريحاً و ٦٥ اسيراً.

العمليات الجوية في حرب ١٩٧٣

عند بدء الهجوم على الجبهتين المصرية والسورية انطلقت نحو ٢٠٠ طائرة فوق سيناء، من بينها ٢٤ طائرة هنتر عراقية، لتساند الهجوم البري بقصف جوي في العمق العملياتي استهدف مطارات «المايز» و «بيرتامادا» و «رأس نصراني» (والاخير يقع في منطقة شرم الشيخ على خليج العقبة)، و ١٠ مواقع صواريخ ارض - جو طراز «هوك»، وموقعي مدفعية بعيدة المدى من طراز «م-١٠٧» عيار ١٧٥ م، وثلاثة مواقع رادار ومراكز توجيه وانذار، ومحطتا تشويش الكتروني في «أم خشيب» و «أم مرجم» (والاولى تقع على جبل قريب من مر الجدي والثانية تقع على جبل شمال غربي مطار «المايز» قرب «بير جفجافه»)، و ٣ مناطق شؤون ادارية، وأحدى نقاط خط بارليف القوية شرق بور فؤاد (قرب بورسعيد). كما قدمت الطائرات دعماً قريباً للقوات المهاجمة لخط بارليف اثناء عمليات العبور الاولى التي رافقها قصف مدفعي مركز. وقد شاركت في هذه العمليات طائرات من

طراز «ميسغ ٢١ م ف» و «سوخوي - ٧» و «ميسغ ١٧» وكانت تحلق في الوقت نفسه مظلة جوية فوق الاراضي المصرية تضم ٢٤ طائرة «ميسغ ٢١» اخرى.

وفي الوقت نفسه كانت ١٠٠ طائرة سورية من الانواع المذكورة تهاجم محسكري «شرياشوف» و «مشار هرايردين» في سهل الحولة والمسكرات الاخرى الموجودة في هضبة الجولان، مثل مسكر كفر نفاخ، وموقع جبل الشيخ، ودارت خلال هذه الهجمات بعض الاشتباكات الجوية مع الطيران الاسرائيلي. واثّر ذلك بوقت قصير (نحو ٤٠ دقيقة على الجبهة المصرية) بدأت الطائرات الاسرائيلية محاولات هجومية على القوات المصرية التي بدأت عبور القناة والمدرعات السورية المتقدمة في الجولان، ولكنها اصطدمت بشبكة الدفاع الجوي القوي في كلتا الجبهتين، التي استندت على تنسيق فعال بين مختلف انواع المدفعية م/ط والصواريخ سام ٢ و ٣ و ٦ و ٧، وحالت بينها وبين تحقيق اهدافها، ملحقه بها خسائر فادحة (خاصة عند المعابر والجسور الجاري إقامتها في القناة)، وقد بلغ عدد طلعات الطيران الاسرائيلي خلال ساعات النهار المتبقية من يوم ١٠/٦ فوق الجبهة المصرية ٤٤٦ طلعة، كما بلغ عدد الطلعات خلال ليلة ٦ - ٧ فوق الجبهة نفسها ٢٦٢ طلعة.

وفي صباح يوم ١٠/٧ استأنف الطيران الاسرائيلي هجماته التكتيكية على الجبهتين، مركزاً جهوده الرئيسية على الجبهة السورية التي كانت تشكل خطراً مباشراً على الارض المحتلة في فلسطين، وتحمل خلال ذلك الهجوم مزيداً من الخسائر الفادحة بواسطة الدفاع الجوي في معظم الحالات. وقد حاولت الطائرات الاسرائيلية في صباح ذلك اليوم أن تدمر الجسور العائمة المقامة فوق القناة بهجمات جرت على ارتفاعات شديدة الانخفاض، إلا أن المدافع م/ط والرشاشات (خاصة رشاشات «زدس يو-٢٣ - ٤» الرباعية الأنبطانات والموجهة بالرادار من فوق مجنزرات) وصواريخ سام ٧ (التي كانت تطلق من فوق اكتاف الجنود أو في شكل صليات جماعية من العربات المدرعة التي تحمل الواحدة منها ٦ - ٨ صواريخ) استطاعت أن تصدها عن الاستمرار في الاقتراب من اهدافها على هذا النحو واجبرتها على الارتفاع خارج المدى المؤثر لها، فتلقت صواريخ «سام ٦» واسقطت العديد منها. واثّر ذلك ركز الطيران الاسرائيلي هجماته على القواعد الجوية المصرية في «القظامية» و«المنصورة»

و«قويسنا» و«شبراخيت» و«الصالحية» و«طنطا» و«أبو حماد» و«جناكليس» و«بير عريضة» و«بي سويف»، إلا أن فاعلية الدفاع المستند إلى تعاون وثيق بين طائرات «الميج - ٢١» المعرضة والصواريخ والمدفعية م/ط واجهزة الرادار الخاصة بالانذار المبكر وإدارة النيران والمراقبين البصريين المنتشرين عند جميع طرق الاقتراب المحتملة، حالت دون وصول الطائرات الاسرائيلية إلى المطارات، باستثناء مطارين فقط، ولم تدمر أية طائرة مصرية على الارض طوال أيام الهجوم الجوي الاسرائيلي على هذه القواعد، والتي استمرت سبعة أيام، نظراً لاحتمالها بملاجى مبنية من الاسمنت المسلح، كما أن الاصابات التي لحقت بمدارج الطائرات امكن اصلاحها بسرعة نظراً لوجود وحدات مهندسين جيدة الاعداد والتدريب قادرة على ابطال مفعول القنابل الموقوتة التي تلقىها الطائرات الاسرائيلية واصلاح المدارج بسرعة أثر ذلك .

وكانت طائرات «الميج ٢١» بمثابة الخط الدفاعي الاول الذي يصد الطائرات الاسرائيلية عادة فوق البحر أو عند أطراف الدلتا الشمالية ويجبرها على إلقاء حمولتها من القنابل بعيداً عن اهدافها في معظم الحالات ، واسقاط بعضها في معارك جوية ، أثبتت فيها «الميج ٢١» قدرة كبيرة على المناورة وتحدي «الفانوم» و «الميراج ٣ سي» في الارتفاعات العالية . وقد حاول الطيران الاسرائيلي بعد ذلك مهاجمة محطات الرادار المصرية لفتح ثغرة في الدفاع الجوي ، إلا أن محاولاته لم تسفر إلا عن إلحاق بعض الاضرار ببعض الاجهزة ، دون أن تفتح مثل هذه الثغرة ، ومقابل خسائر شديدة ألحقها به المدفعية والرشاشات التي كانت تحمي هذه المحطات . كما أن وسائل التشويش الالكترونى التي كانت تستخدمها طائرات المظلة الجوية الاسرائيلية أثناء الهجمات لم تكن ذات أثر كبير على اجهزة الدفاع الجوي التي عرفت كيف تواجهها بعمليات مضادة . كما ركزت الغارات الجوية الاسرائيلية على مدينة بورسعيد ، لفتح ثغرة في جدار الصواريخ من الشمال فوق الجبهة ، ولاجذاب جزء من احتياطي القيادة البرية المصرية إلى المنطقة على اساس إيهامها بأن القصف الجوي الاسرائيلي لبورسعيد على هذا النحو المكثف ليس إلا تمهيداً لعملية إزال جوي وبحري ، ودارت معارك عنيفة طوال الفترة الواقعة بين يومي ١٠/٨ و ١٠/١٥ فوق المدينة بين الطائرات الاسرائيلية واسلحة الدفاع الجوي المصرية أسقط فيها كثير من الطائرات المعادية ، كما

دمرت خلالها ٤ بطاريات صواريخ سام مصرية وعند هاية القتال في ٧٣/١٠/٢٤ كان الطيران الاسرائيلي قد قام بنحو ٩٣٠ طلعة طيران فوق المدينة، فقد خلالها عشرات من طائراته . وبقى دور الطيران الاسرائيلي المساند للقوات البرية على الجبهة المصرية محدود الفاعلية من الناحية الايجابية طوال الفترة الواقعة بين ١٠/٦ و ١٠/١٦ ، نظراً لأن القوات البرية المصرية كانت تقاتل تحت مظلة الصواريخ ، إلى أن عبرت قوات «شارون» إلى الضفة الغربية للقناة عبر ثغرة الدفرسوار واخذت تهاجم بطاريات الصواريخ القريبة ، وتدمر بعضها وتجبر البعض الآخر على الانسحاب إلى الخلف بعض الشيء ، وكان من نتيجة هذا الهجوم (خاصة به أن توسع غرباً وجنوباً خلال الايام التالية حتى يوم ٢٣ و ١٠/٢٤) أن اكتسب الطيران الاسرائيلي درجة اكبر من حرية الحركة والمناورة على الجبهة المصرية، ساعدت على تطوير عمليات القوات المدرعة الاسرائيلية التي انتهت بتطويق مدينة السويس وعزل جزء من قوات الجيش المصري الثالث على الضفة الشرقية للقناة . وقد اضطرت القيادة الجوية المصرية أن تدفع بمجزه كبير من قوتها خلال هذه المرحلة الحرجة من الحرب لتسد النقص في وسائل الدفاع الجوي فوق مسرح العمليات الحربية، وتحاول صد تقدم القوات البرية الاسرائيلية، وتخفف من وطأة الهجمات الجوية على القوات المشتركة في معارك الثغرة . وقد استخدمت خلال هذه الفترة قاذفات «ت يو-١٦» في قصف ليلي لمنطقة العبور، كما استخدمت طائرات الهليكوبتر في إلقاء النابالم على المناطق الزراعية المنغطة بنباتات كثيفة على الضفة الغربية للقناة قرب «الدفرسوار» و «فايد» ، فضلاً عن استخدام الانواع الاخرى من الطائرات (ميج ٢١ وميج ١٧ وسوخوي ٧) . ونشبت خلال هذه المرحلة معارك جوية عدة بين الطرفين تكبد فيها الطيران المصري خسائر كبيرة نسبياً بالقياس للمرحلة السابقة من القتال .

أما في الجبهة السورية فقد استمر الطيران الاسرائيلي في تركيزه الهجومي على المدرعات والقوات الميكانيكية السورية المهاجمة في الجولان خلال الايام الثلاثة الاولى من الحرب ، رغم فداحة الخسائر التي تحملها نتيجة لقوة الدفاع الجوي السوري ، وأدى ذلك إلى تدمير عدد كبير من المدرعات السورية ، الامر الذي ساعد القوات البرية الاسرائيلية على صد الهجوم السوري والانتقال الى الهجوم المضاد .

وأبتداء من يوم ١٠/٨ اخذ الطيران الاسرائيلي يهاجم العمق السوري بعنف، فقصف اهدافاً عسكرية ومدنية في دمشق ، كما هاجم محطة الكهرباء ومصفاة النفط في حمص ، وخزانات النفط في طرطوس واللاذقية ، ودارت معارك جوية عديدة بينه وبين الطيران السوري فقد خلالها عدداً من الطائرات ، واستمر الطيران السوري يقدم دعمه القريب للقوات البرية خلال معارك صد الهجوم المضاد الاسرائيلي في جيب سمع وفوق جبل الشيخ حتى نهاية الحرب . وليس هناك من شك في أن الاسلحة الجوية العربية ، أي السلاحان الجويان المصري والسوري أساساً (شارك سرب من طائرات الميغ العراقية فوق الجبهة المصرية وسرب من طائرات ميج ٢١ وسربين من طائرات سوخوي ٧ وسرب ميج - ١٧ العراقية أيضاً فوق الجبهة السورية ، كما قدمت ليبيا ٣٨ طائرة ميراج إلى مصر استخدمها طيارون مصريون في بعض العمليات الهجومية داخل سيناء) قد لعبت دوراً هاماً في حرب ١٩٧٣ ، يختلف جذرياً عن حرب ١٩٦٧ التي دمرت فيها معظم الطائرات العربية على الارض في اليوم الاول ، وأنها استطاعت ان تبقى على تواجدها الهجومي المحدود نسبياً طوال فترة الحرب ، فضلاً عن تواجدها الدفاعي الاكثر فاعلية في التصدي للهجمات الجوية الاسرائيلية في العمق ، خاصة فوق الدلتا في مصر ، إلا أن الطيران الاسرائيلي استمر محافظاً على تفوقه فوق عمق الخطوط الاسرائيلية ، ومن ثم لم تتعطل كثيراً عمليات نقل القوات الاحتياطية البرية إلى جبهتي سيناء والجولان ، وكذلك لم تتأثر كثيراً خطوط مواصلات هذه القوات وحركة امدادها بمتطلبات شؤنها الادارية ، كما أدى ذلك أيضاً إلى تقييد مدى عمليات القوات البرية العربية بمدى فاعلية شبكة الصواريخ المضادة للطائرات ، خاصة في سيناء ، الامر الذي كان له نتائج غير المباشرة على تطور العمليات البرية .

العمليات البحرية

عشية نشوب الحرب كان ميزان القوى البحرية بين الطرفين على النحو التالي :

مصر : كان السلاح البحري المصري يضم ٥ مدمرات (٤ سوفيتية الصنع وواحدة انجليزية) و ٤ سفن حراسة (بريطانية الصنع)، و ١٢ غواصة (سوفيتية الصنع)، و ١٩ زورق صواريخ (سوفيتية الصنع ١٢ منها طراز «اوسا» و ٧ طراز «كومار» وكلها مسلحة بصواريخ ستيكس سطح - سطح الموجهة)، و ٣٦ زورق طوربيد (٣٠ منها

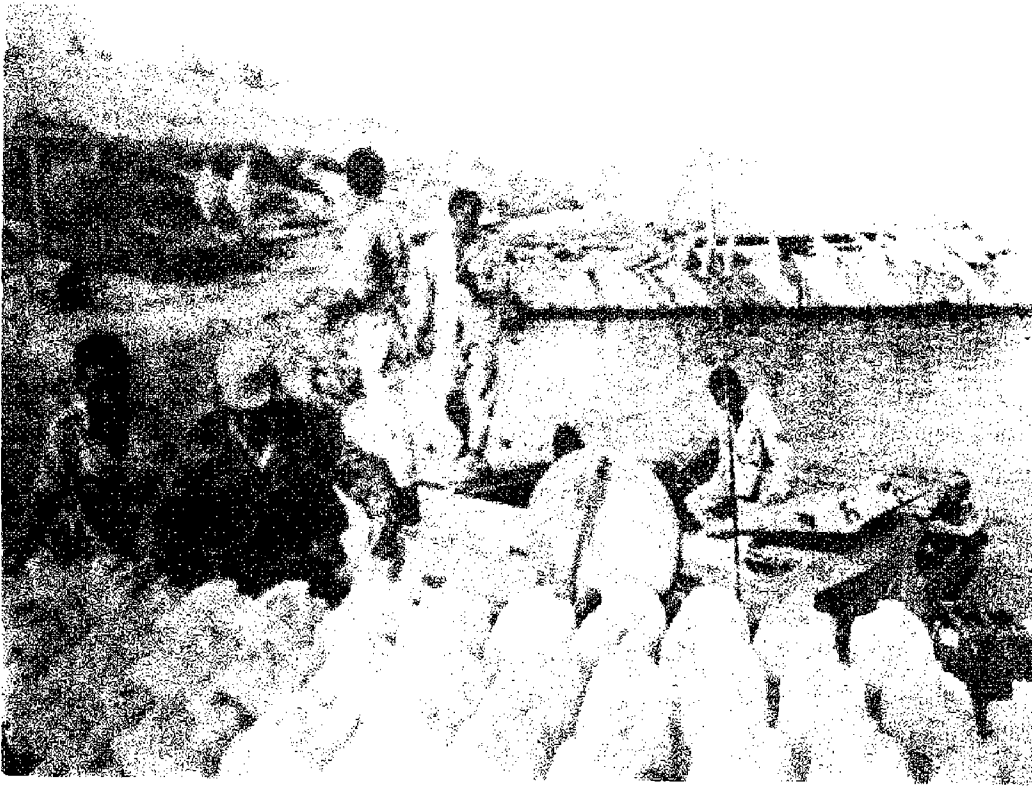

جنود مصريون ينقلون المياه إلى الجيش الثالث المحاصر (١٩٧٣/١١/٢)

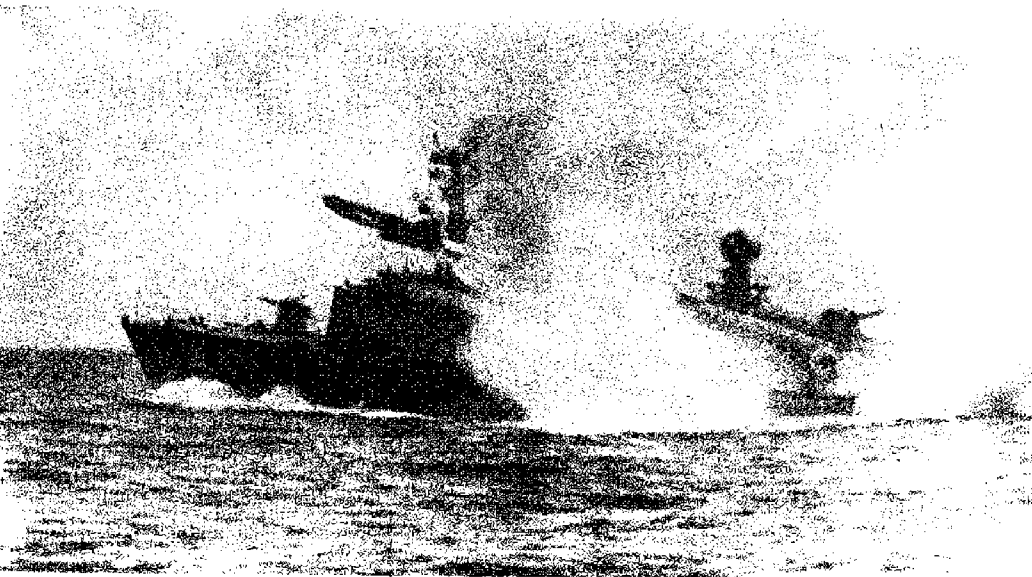

زورق صواريخ مصري خلال إحدى المعارك البحرية

في «بلاعيم» قرب الشاطئ* الشرقي لخليج السويس إلى الجنوب من «أبورديس» . ولم تلاق هذه العمليات التي جرت يوم ١٠/٦ أي مقاومة بحرية مضادة . وفي اليوم نفسه قامت قوة من مدمرتين وغواصتين باغلاق مضيق باب المنذب في أقصى جنوب البحر الاحمر في وجه الملاحه الاسرائيلية ، وقد رست المدمرتان بالقرب من ميناء عدن بجمهورية اليمن الديمقراطية الشعبية ، على حين

أقامها هناك لمراقبة تحركات السفن أمام بور سميد . وفي البحر الاحمر قامت بعض الزوارق المذكورة بقصف مواقع العدو في منطقة «رأس سدر» على الشاطئ* الشرقي لخليج السويس ، كما قام سرب من زوارق الصواريخ الموجهة بقصف مواقع العدو في «شرم الشيخ» عند مدخل خليج العقبة في مضائق تيران ، وقامت وحدة من الضفادع البشرية بتعطيل اجهزة الحفر في آبار البترول البحرية المقامة

سوفيتية الصنع و٦ يوغسلافية) ، و١٢ زورق دورية (من طراز «سوي» السوفيتي وهي مسلحة بأربعة قواذف صواريخ غير موجهة ، مثل الكاتيوشا ، كل منها ذات خمس فوهات ، و٤ مدافع ٢٥ م ثنائية السبطانة) ، و٦ كاسحات ألغام للاسطول وكاسحتي ألغام ساحليتين ، بالإضافة إلى ١٤ سفينة إزال صغيرة .

سوريا : أما السلاح البحري السوري فكان يضم ٨ زوارق صواريخ (٦ «كومار» و٢ «أوسا») و١٧ زورق طوربيد (سوفيتية الصنع) ، و٣ زوارق دورية (فرنسية بنيت عام ١٩٣٩) ، و٤ كاسحات ألغام (سوفيتية الصنع ٢ منها للاسطول و٢ ساحلية) . اسرائيل : كان لدى البحرية الاسرائيلية غواصتان (انجليزية الصنع) ، و١٤ زورق صواريخ (١٢ منها طراز «ساعر» فرنسية الصنع ، و٢ طراز «رشاف» صنعت في اسرائيل تحت اشراف فرنسي ، وكلها مسلحة بصواريخ «غبريل») و٩ زوارق طوربيد (ايطالية وفرنسية الصنع) ، و٢٠ زورق دورية (يابانية والمانيّة وبريطانية وامريكية الصنع أو التصميم) ، و١٠ سفن إزال صغيرة .

العمليات البحرية على الجبهة المصرية : كانت وحدات الاسطول المصري موزعة على البحرين الابيض والاحمر (وكذلك كانت الوحدات الاسرائيلية) وتعمل من قاعدتي الاسكندرية وبورسعيد في البحر الابيض المتوسط ، والغردقة وسفاجه في البحر الاحمر . ونتيجة لفتح قناة السويس منذ حرب ١٩٦٧ ، واستحالة المرور فيها ، تم تنظيم واعداد قواعد كل من البحرين بحيث تكون مستقلة تماماً ومسؤولة عن ادارة عملياتها بمفردها . وقد اعدت خطة العمليات البحرية المصرية بحيث تكون عمليات مساندة لعمليات القوات البرية وأن يجري معظمها ، خاصة في البحر الابيض المتوسط ، ضمن إطار الدفاع الجوي البري حتى لا تتعرض السفن لمخاطر التفوق الجوي الاسرائيلي ، في ظل عدم تحطيم عمليات الطيران المصري لإطار عمليات المساندة القريبة والابغارة في العمق العملياتي للعدو ضمن حدود معينة . فقام يوم ١٠/٦ سرب من زوارق الدورية من طراز «سوي» المسلحة بقواذف الصواريخ العادية بقصف تجمعات العدو وموقع لمدفعية الثقيلة عند «رمانه» الواقعة على مسافة نحو ٤٠ كم شرقي القناة قرب شاطئ* البحر الابيض المتوسط ، وفي الوقت نفسه قصف زورق آخر من الطراز المذكور مرسى للعدو في «رأس برون» الواقع إلى الشمال من «رمانه» ، حيث دمرت محطة رادار كان العدو الاسرائيلي قد

الساحلية (المعركة الاولى جرت خلال الليل) ، والزوارق الاسرائيلية اسفرت عن اغراق ٤ زوارق اسرائيلية ، ولا تعرف الخسائر السورية بدقة . وعموماً فقد اتاح التفوق الجوي الاسرائيلي ، خارج اطار الدفاع الجوي العربي ، قدرة كبيرة لزوارق الصواريخ الاسرائيلية على الحركة الهجومية السريعة في البحر الابيض المتوسط ، رغم أن معظم العمليات كانت تجري تحت ستار الظلام ، وذلك لأن الحماية الجوية كانت تكفل لها سبيل مواصلة الانسحاب خلال النهار دون أن تخشى كثيراً من مطاردة الطيران أو البحرية العربيين . واقتصر دور البحرية المصرية على المساندة التكتيكية للقوات البرية في شمال سيناء ، وتنفيذ الاغارات البرمائية بواسطة الوحدات الخاصة (وبالذات في البحر الاحمر) ، والدفاع الفعال عن موانئ الاسكندرية وبور سعيد والغردقة وسفاجه ، فضلا عن الدور الاستراتيجي غير المباشر الذي لعبته في فرض حصار باب المندب ، الذي شكل اول تطبيق فعال للخط الاستراتيجي المضاد لاسرائيل في البحر الاحمر منذ العام ١٩٥٦ (ولفترة قصيرة للغاية قبيل حرب ١٩٦٧) ، حين احتلت القوات الاسرائيلية شرم الشيخ . ولقد كشف هذا الخلق زيف نظرية الامن الاسرائيلية التي تعتبر أن السيطرة على مضائق تيران تكفل لها حرية الملاحة عبر خليج العقبة وضمان تجارة اسرائيل مع شرق وجنوب افريقيا وآسيا وحصولها على النفط الايراني ، ومن ثم تعتبر « شرم الشيخ » جزءاً من حدودها الآمنة في أقصى الجنوب .

الجانب الالكتروني من الحرب

فاجأ انتهاء حرب الاستنزاف ، ووضع قرار وقف اطلاق النار موضع التنفيذ في ٧ آب (اغسطس) ١٩٧٠ ، الجانبين المصري والاسرائيلي وهما في غمرة استعدادهما لخوض جولة ثانية من الصراع (انظر حرب الاستنزاف ، قسم الجانب الالكتروني من الحرب) . واستمرت تدفق الاسلحة المتطورة عليهما : فاستقبلت مصر المزيد من صواريخ « سام - ٢ » المعدلة وصواريخ « سام - ٣ » وسائر معدات الاستاد الراداري اللازمة لهما ، كما حصلت في الاسابيع القليلة التي اعقبت وقف اطلاق النار على معدات سوفياتية حديثة تضمنت المدافع ذاتية الحركة المضادة للطائرات « شيلكا زد - اس - يو - ٢٣ - ٤ » « ZSU-23-4 » ، كما تضمنت اعداداً قليلة من صواريخ « سام - ٤ » المحمولة على عربات مجنزرة ، وكلاهما يظهر لأول مرة خارج نطاق

اربع زوارق صواريخ اسرائيلية كانت تحاول مهاجمة مرسى « أبو قير » ، وقد اغرقت ٣ زوارق من الزوارق الاسرائيلية في المعركة التي استمرت حتى فجر اليوم التالي ، حيث اجهزت الطائرات على الزورق الثالث الذي كان مصاباً أمام رشيد ، وقد حصلت عناصر الاستطلاع البحري المصري على صاروخ « غبريل » بكامله في هذا الزورق قبل غرقه ، وتم فحصه فنياً حيث تبين انه تجميع لاجزاء فرنسية وإيطالية وبه بعض الاضافات الاسرائيلية البسيطة .

وفي الليلة نفسها اغارت مجموعة من المغاوير البحرين المصرية على منطقة « الشيخ بيتان » جنوب « الطور » على شاطئ خليج السويس الشرقي . وفي ليلة ١٦ - ١٧ اغارت مجموعة من الضفادع البشرية الاسرائيلية على ميناء بور سعيد فقتل عدد منهم ، وأغرق قارب مطاط لهم . كما اغارت مجموعة اخرى من المغاوير الاسرائيليين ليلة ١٤ - ١٥ على مرسى « رأس غارب » على الشاطئ الغربي لخليج السويس . وطوال فترة العمليات كانت الغواصات المصرية بأعمال الدوريات في شرق البحر الابيض المتوسط تجاه الطرق المائية المؤدية إلى الموانئ الموجودة بفلسطين المحتلة مثل « حيفا » و « تل أبيب » و « اشدود » ، ولذلك انخفض عدد السفن التي كانت تدخل هذه الموانئ من ٢٠٠ سفينة في المتوسط شهرياً إلى ٢٣ سفينة فقط في الفترة ما بين ٧/١٠/٧٣ و ٣٠/١٠/١٩٧٣ . ويعتقد أن الغواصات المصرية اغرقت خلال هذه الفترة سفينتي نقل اسرائيليتين في البحر الابيض المتوسط .

العمليات على الجهة السورية : اتخذ السلاح البحري السوري موقف الدفاع طوال فترة الحرب ، نظراً لأن ميزان القوى البحري وعدم توفر المساندة الجوية الكافية لم يسمح له بممارسة عمليات هجومية ، خاصة وأن الساحل اللبناني كان يفصل بينه وبين الساحل الفلسطيني، ومن ثم كانت المسافة كبيرة نسبياً بين قواعده في « اللاذقية » و « طرطوس » وبين الموانئ والاهداف الساحلية الاسرائيلية . أما البحرية الاسرائيلية قد مارست نشاطاً هجوماً مكثفاً على الموانئ السورية ، بمساعدة ودعم الطيران وطائرات الهليكوبتر المسلحة بالصواريخ . اذ هاجمت « اللاذقية » و « طرطوس » في ليلتي ١١ - ١٢ و ١٢ - ١٣ تشرين الاول (اكتوبر) ، بمعاونة الطيران والهليكوبتر ، وقصفت صهاريج البترول والمنشآت الموجودة بهما وكذلك في « باناس » .

وفي يومي ١٤/١٠ و ٢٠/١٠ نشبت معركتان بحريتان بين الزوارق السورية ، تساندها المدفعية

كانت الغواصتان تقومان بأعمال الدورية إلى الشمال منها حيث اعترضتا سفينة نقل اسرائيلية واصابها إحدى الغواصتين بطوربيدين عيار ٢١ بوصة (ومن المعتقد أنها غرقت) . وكان معدل السفن الاسرائيلية التي تجتاز مضيق باب المندب قبل نشوب حرب ١٩٧٣ يبلغ ١٨ سفينة في الشهر ، وأثر فرض الحصار توقفت الملاحة الاسرائيلية عبره تماماً حتى رفع الحصار في شهر تشرين الثاني (نوفمبر) من العام نفسه .

وفي ليلة ٧ - ٨ تشرين الأول (اكتوبر) اشتبكت بعض زوارق الصواريخ الموجهة المصرية مع وحدات بحرية اسرائيلية قرب المنطقة المواجهة لرمانة في البحر الابيض المتوسط واغرقت قطعة منها (بجولة النوع) . كما اشتبكت مجموعة من زوارق الصواريخ المذكورة في ليلة ٨ - ٩ مع ثلاث مجموعات من زوارق الصواريخ الاسرائيلية ، كل منها تضم ٣ زوارق ، وذلك في منطقة تقع بين « دمياط » و « بحيرة البرلس » في شمال الدلتا ، وكانت طائرات الهليكوبتر المسلحة بصواريخ مضادة للسفن مشتركة في المعركة من الجانب الاسرائيلي . وقد اغرقت البحرية المصرية خلال هذا الاشتباك ٤ زوارق اسرائيلية ويقال أنها خسرت ثلاثة زوارق بالمقابل . وكانت هذه هي أول معركة بحرية في العالم تجري بالصواريخ سطح - سطح من الطرفين . وفي ليلة ٩ - ١٠ اغارت فصيلة من المغاوير البحرين المصريين على منطقة « أبوردبه » على الشاطئ الشرقي لخليج السويس ولنمت مفارق الطرق البرية بالمنطقة ونسفت مستودعات البترول الموجودة منها . كما قامت وحدة بحرية بزراع الغام في الممرات المائية المؤدية إلى مرفأ بلاعيم ، وقد أدى ذلك إلى اغراق ناقلة نفط تبلغ حمولتها ٤٦ ألف طن اسمها « سيروس » ، بالإضافة لسفينة اخرى حمولتها ٢٠٠٠ طن .

كما حاولت وحدات خاصة من المغاوير البحرين والضفادع البشرية التابعين للبحرية الاسرائيلية الاغارة في ليلة ١١ - ١٢ على مرسى « الادبية » و « السادات » قرب السويس ، وفقدت نتيجة لذلك زورق دورية من طراز « دبور » الامريكي وزوارق مطاط . وفي ليلة ١٥ - ١٦ دارت معركة كبيرة قرب شاطئ « أبو قير » الواقعة على بعد كيلومترات قليلة شرقي الاسكندرية بين سرب من زوارق الصواريخ الموجهة المصرية ، كان يكمن خلف جزيرة « دسوقي » قرب مرسى « أبو قير » ، ساندته صواريخ ساحلية ارض - بحر من طراز « سامليت » ، مع

وصلتها من الاتحاد السوفياتي في المرحلة ما بين حرب ١٩٦٧ وحرب ١٩٧٣ ، ولم تظهر على حقيقتها الا بعد نشوب القتال .

واستمر السباق حتى يوم ٦ تشرين الاول (اكتوبر) ١٩٧٣ ، عندما نشبت المعركة الالكترونية الثانية في التاريخ ، واستطاعت مصر وسوريا مفاجأة العدو الصهيوني والعالم فيها بشبكة من الصواريخ ارض - جو الموجهة التي قامت بتأمين التغطية في جبهتي السويس والجولان ، واسقاط اعداد كبيرة من الطائرات المعادية التي حاولت اختراق الجبهتين المذكورتين . وقد ضمت هذه الشبكة صواريخ سوفياتية الصنع من طراز «سام-٢» المعدل ، و«سام-٣» ، و«سام-٤» ، و«سام-٦» ، و«سام-٧» المحمول بواسطة الافراد والآليات ، ومدافع شيلكا ذاتية الحركة . وبهذه الشبكة امكن تحقيق حماية فعالة متكاملة الابعاد ضد الطائرات التي تطير على ارتفاعات منخفضة ومتوسطة ومرتفعة . وقد فقد العدو الكثير من طائراته في الايام الاولى للقتال بفضل الصاروخ «سام-٦» ، وكانت تحاول المناورة الى الاعلى لتجنبه فتجد امامها الصاروخ «سام-٢» او «سام-٣» ، كما كانت تحاول المناورة الى الاسفل فتجد امامها الصاروخ «سام-٧» او نيران المدافع المضادة الموجهة بالرادار من طراز «شيلكا زد . اس . يو-٢٣-٤» .

وقد بذل العدو الصهيوني اقصى ما يمكنه لاستعادة سيطرته الجوية السابقة اثناء الحرب، واستخدم احدث ما في الترسانة الاميركية من اجهزة الكترونية مضادة . ولقد استخدم الاجهزة المضادة للرادار ، وصواريخ شرايك ، وطريقة بث بالونات او دفقات حرارية لتضليل صواريخ «سام-٦» و«سام-٧» ، ولكن ليس هناك ما يدل على ان اجراءاته أدت مهماتها بنجاح مماثل فعالية هذه الصواريخ ، لأن ما استخدم فعلا لم يعط نتائج جيدة . وقد اضطر العدو للاعتماد بشكل واسع على النصلات التي تلقها الطائرات ، واستخدم بشكل خاص موزع النصلات (رقائق معدنية او زجاجية تلتق من الجو وطا خاصية عكس الموجات الرادارية والتشويش عليها) المحمول جواً مسن طراز AN/ALE-29 . كما بذلت الولايات المتحدة جهودها في دعم العدو الصهيوني ، ومن مظاهر هذا الدعم : قيام سلاح الجو الاميركي بتوجيه طلب الى شركة (لندي الكترونيكس Lundy Electronics) ، وهي المزود الرئيسي له بالنصلات الزجاجية ، من اجل تحويل انتاجها من النصلات لمدة شهرين الى دولة الكيان



كانت خسائر الإسرائيليين بالدبابات فادحة في الأيام الأولى للحرب

١١ ايلول (سبتمبر) قدم تقرير آخر يشير الى وجود ٩٠ موقعا لاطلاق الصواريخ في تلك المنطقة ، بما فيها صواريخ «سام-٣» . وفي ٢٦ تشرين الاول (اكتوبر) ١٩٧٠ صرح «اهارون ياريف» رئيس الاستخبارات العسكرية الاسرائيلية آنذاك : «ان نظام الدفاع الصاروخي الذي أقيم بمحاذاة الضفة الغربية للقناة ، هو احد اكثر الانظمة تقدماً في العالم» ، و اضاف انه يحوي عدداً من قواعد الاطلاق يتراوح بين (٥٠٠-٦٠٠) قاعدة . وفي ٣ كانون الاول (ديسمبر) صرح ناطق اسرائيلي عسكري مشيراً الى ان عدد مواقع اطلاق صواريخ «سام-٣» اصبح يتراوح بين (٧٥-٨٥) موقعا . وقد تميز جدار الصواريخ المصري الجديد بان معظم قواعد الاطلاق فيه اصبحت قواعد محمولة ، بما في ذلك قواعد اطلاق «سام-٢» ، مما يضيف عليه طابع المرونة ، بالمقارنة بالجدار السابق الذي بني ابان حرب الاستنزاف ، وكان يعتمد في غالبته على القواعد الخرسانية الثابتة . وفي المقابل ، فقد استمرت شحنات الاسلحة الاميركية المتقدمة الى اسرائيل وعلى وجه الخصوص اعداداً ضخمة من طائرات الفانتوم والبكاهوك . اما بالنسبة الى الجبهة السورية ، فقد شمل الغموض شحنات الاسلحة الالكترونية المتطورة التي

دول حلف وارسو . وفي الجانب المقابل ، استقبلت اسرائيل ما لا يقل عن مائتين من حواضن الطائرات الالكترونية المضادة من احدث الانواع ، وهي تتميز بانها تعطي اشارة ضوئية في مقصورة الطيار تنذره بانطلاق صاروخ معاد واتجاهه نحوه لتمكينه من التشويش والقيام بمناورة لتفادي الخطر ، وعند ذلك تنطلق موجات مضادة من رادار التشويش على متن الطائرة اوتوماتيكياً على الترددات السوفياتية نفسها لتحدث اضطراباً في توجه الصواريخ .

ورغم قرار وقف اطلاق النار ، فقد اخذت مصر في تحريك قواعد صواريخها باتجاه منطقة وقف اطلاق النيران ، وفي ادخال قواعد لاطلاق صواريخ «سام-٣» لأول مرة الى المواقع المتقدمة من الجبهة . وبدا واضحاً ان الخطة المصرية تهدف الى إنشاء جدار من الصواريخ في منطقة وقف اطلاق النار نفسها ، يزحف ببطء نحو القناة وذلك بهدف حرمان خط بارليف من غطاءه الجوي الفعال . وقد اكدت ذلك تقارير تقدمت بها اسرائيل الى المحافل الدولية تشكو فيها قيام مصر بمخرق شروط وقف اطلاق النار . ففي ٥ ايلول (سبتمبر) ١٩٧٠ قدم تقرير يشير الى ان ٤٥ موقعا للصواريخ تم إنشاؤها داخل منطقة وقف اطلاق النار ، تحوي ما يقارب ٢٧٠ قاعدة لاطلاق الصواريخ . وفي

توجيهها بان يختار الطيار الهدف الذي يظهر على شاشة تلفزيونية في مقصورته ويناور بحيث تلتقط الكاميرا التلفزيونية في الصاروخ صورة الهدف ثم يطلقه فيتوجه اوتوماتيكياً نحوه . وقد صممت هذه الصواريخ اساساً لقصف الدروع والمنعآت المحصنة ، ولكل منها رأس حربي خارق وزن ٥٩ كيلوغراماً ، ويبلغ مدها حوالي ٨ كيلومترات .

ولم يقتصر استخدام الطائرات المعادية لصواريخ جو-ارض الموجهة ، بل تعدى ذلك الى استخدام انواع من قنابل الطائرات التكتيكية المزودة بأجهزة ملاحية وتوجيه الكترونية توجهها نحو الهدف . وقد تلقى العدو اثناء وبعد حرب ١٩٧٣ عدداً من هذه القنابل - الباهظة التكلفة - لقصف الاهداف العربية الارضية التكتيكية ، وهي قنابل «سمارت» بنوعها الموجهة بأشعة ليزر والموجهة بالتلفزيون .

وتنبغي ملاحظة ان جميع هذه الانظمة والاسلحة المتطورة التي استخدمها العدو والتي حصل عليها من الولايات المتحدة ، من اجل إعادة فرض سيطرته فوق الاجواء العربية ، لم تثبت جدواها حتى في حرب الاستنزاف على جبهة الجولان السورية . وبقي نظام «سام - ٦» والانظمة الدفاعية الاخرى المساندة (مثل نظام شيلكا) يحد من هذه السيطرة . كما تجدر الاشارة الى ان ارتفاع خسائر العدو الجوية في المعدات والافراد نتيجة كفاءة وفعالية انظمة الدفاع العربية ، وفشل اجراءاته الالكترونية المضادة ، جعله يلجأ الى استخدام الطائرات الموجهة عن بعد والتي تطير بدون طيارين من طراز (رايان فايربي) بشكل مكثف لغايات الاستطلاع والتشويش الالكتروني للتخفيف من خسائره البشرية . الا ان العديد من هذه الطائرات اسقط وبالتالي لم يكن استخدامها كبير الفاعلية .

وكان لاقرار التجسس العسكرية السوفياتية والاميركية دورها ، ايضاً ، في هذا الصراع . وقد جرت العادة على قيام الدولتين الاعظم باستخدام هذه الاقار في مواجهة واحدهما الاخرى ، ولكنها استخدمت استثناء إبان حرب ١٩٧٣ ، وساعدت على تعزيز اطلاق حكومة كل من الدولتين على مجريات المعارك . ومرة اخرى ، تفوقت الاجراءات الالكترونية السوفياتية : فقد حصل السوفيات ، بواسطة الاقار ، على معلومات عن المعارك أكثر من اي طرف دولي آخر ، اذ كان لديهم ثلاثة اقار عاملة - في الوقت نفسه - من طراز «كوزموس» يتم استعادتها واطلاق غيرها كل ثلاثة ايام ، طيلة مدة القتال . ولهذا فقد كان بإمكانهم الحصول على



وحدة مدرعة إسرائيلية تتحرك نحو الجولان (٧/١٠/١٩٧٣)

وبالاضافة الى انظمة الصواريخ ارض-جو الموجهة ، فقد استخدمت في الصراع الالكتروني الدائر بين الطائرة ووسائل الدفاع الارضية صواريخ اخرى موجهة تحملها الطائرات (صواريخ جو-جو ، و جو-ارض) . وقد استخدمت الصواريخ جو-جو على نطاق محدود في المواجهات الجوية بين الطائرات العربية والصهيونية ومنها : الصواريخ الموجهة بالرادار مثل الصاروخ الاميركي «سبارو-٣» الذي تحمله طائرات الفانتوم و السكايهوك . والصواريخ الموجهة بأجهزة توجيه حرارية (بالاشعة تحت الحمراء) مثل الصاروخ «سايدوندر» الاميركي الذي تحمله طائرات الفانتوم و السكايهوك ايضاً . ومن هذه الصواريخ : «أتول» Atoll الذي تحمله طائرات «الميج - ٢١» السوفياتية ، و«شفرير» المصنوع في اسرائيل . كما استخدمت الطائرات المعادية صواريخ جو-ارض موجهة لضرب شبكات الصواريخ العربية الارضية المضادة ، مثل صاروخ «شرايك» ذو التوجيه السلبي لتدمير هوائيات الرادارات الارضية . ولكن يبدو ان استخدام هذا الصاروخ لم يكن فعالاً ، وخصوصاً بعد استخدام صواريخ «سام - ٦» المحمولة ذات انظمة التوجيه المتطورة ، بدليل ضخامة خسائر سلاح جو العدو وبدليل المساعدات التقنية المتخصصة الضخمة التي تلقاها من الولايات المتحدة اثناء وبعد الحرب لمواجهة الحرب الالكترونية العربية . وقد تلقى العدو صواريخ جو-ارض تكتيكية اخرى من الانواع التالية : «ستاندر آرم» الموجهة ضد شبكات الرادار الارضية ايضاً . و«ماقريل» الموجهة بواسطة كاميرا تلفزيونية في رأس الصاروخ، ويتم

الصهيوني . وبالاضافة الى ذلك ، فقد تم تحويل اكثر من ٥٠٠٠٠ حزمة من النصلتات من مخازن سلاح الجو الاميركي الى العدو خلال الاسبوع الاول من اندلاع القتال ، وارسل الى اسرائيل ٢٠ موزع نصلتات من نوع (AN/ALE-38) الذي يحمل ما زنته ١٥٠ كيلوغراماً من النصلتات . وتم ايضاً تعديل معسدت التشويش الالكتروني الاميركية التي يستخدمها العدو ، وتشمل : حواضن (AN/ALQ-71) من صنع شركة هيوز ، وحواضن (QRC-335) من صنع شركة وستنهافوس ، وحواضن (AN/ALT-27) من صنع شركة لينون ، لتحديد قواعد صواريخ «سام - ٢» و «سام - ٣» الثابتة . اما قواعد «سام - ٦» المتحركة فقد كانت تشكل المعضلة الاكثر الجدية التي لم تستطع معدات التشويش الالكتروني مواجهتها لعدم وجود جهاز باستطاعته التشويش ضمن نطاق ترددات نطاق واسع جداً . ولما لم تأت الوسائل سابقة الذكر بالفائدة المرجوة ، لجأ طيارو العدو الى اطلاق دفتات او بالونات حرارية لتضليل اجهزة توجيه صاروخي «سام - ٦» و «سام - ٧» التي تعمل بالاشعة تحت الحمراء ، ثم القيام بمناورات جوية لتجنبها . ورغم ان هذه الوسيلة كانت تنجح احياناً ، إلا انها كانت تضع الطائرات المعادية في مواجهة وسائل النار المضادة الاخرى ، خاصة وان وسائل النيران المضادة التقليدية استخدمت بفعالية كبيرة في الحرب من قبل الجانب العربي ، إلا انها كانت وسائل متطورة موجهة رادارياً .

معلومات دقيقة عن المعارك وتحرك القوات من خلال الارسال اللاسلكي - التلفزيوني الذي تبثه الاقمار، وعن طريق استعادة المشاهد المصورة من الاقمار بعد إعادتها. أما في الجانب المقابل، فقد فاجأت حرب ١٩٧٣ الولايات المتحدة في حين لم يكن لديها سوى مركبة فضائية واحدة اطلقتها في السابع من ايلول (سبتمبر) ١٩٧٣. ورغم ان الجرم الفضائي الاميركي الضخم «٦٤٧» الذي يدور في مدار دائم على ارتفاع يبلغ ٣٨ ألف كيلومتر فوق المحيط الهندي بسرعة تساوي سرعة الارض حول محورها، كان بإمكانه مراقبة ما يجري من زاوية معينة، إلا أنه لم يكن من المتاح الاعتماد عليه بشكل اساسي لهذا السبب من جهة، ولكونه يحتاج الى وساطة شبكة استقبال ارضية واقمار اتصال اخرى في نقل المعلومات الى البيت الابيض في الطرف الآخر من الكرة الارضية من جهة ثانية.

وقد دلت الدروس المستفادة من حرب ١٩٧٣ على اهمية قر التجسس كعامل استطلاع فعال في المعركة، اذ مكنته التطورات الهامة في العلوم الفضائية وفي البصريات والالكترونيات، من سماع ومشاهدة ادق التفاصيل على الارض في النقاط التي يوجه اليها مسبقاً، وتكوين فكرة شاملة عنها من دون ان تعيقه حدود الافق بالنظر لارتفاعه الشاهق في السماء وحركته حول الارض. وبالتالي فقد دخل باب المباراة الواسع بين الالكترونيات والالكترونيات المضادة (انظر القمر الاصطناعي العسكري).

دور قوات الثورة الفلسطينية:

قدرت قوات الثورة الفلسطينية، سواء في فصائل المقاومة المختلفة أو في جيش التحرير الفلسطيني، الموزعة على جبهات لبنان وسوريا ومصر عند نشوب حرب ١٩٧٣ بنحو ٢٥ كتيبة، منها ١٠ كتائب للمقاومة على الجبهة اللبنانية وكتيبة من جيش التحرير (هي كتيبة مصعب بن عمير)، وقد اختلف دور تلك الوحدات تبعاً لاختلاف ظروف كل جبهة، ففي جنوبي لبنان اتخذت العمليات شكل حرب العصابات على حين عملت الوحدات الفلسطينية في كل من الجبهتين السورية والمصرية ضمن الخطة والاشكال العسكرية النظامية.

أ - العمليات في الجبهة اللبنانية: قامت قوات الثورة الفلسطينية العاملة في الجبهة اللبنانية خلال حرب تشرين الاول (اكتوبر) بنحو ٢٠٧ عمليات عسكرية، منها ٢٣٪ عمليات قصف، و٢٣٪ عمليات تفجير، و٢٢٪ عمليات هجوم، و١٣٪ عمليات كائن، و١٢٪ اشتباكات، و٧٪ إغارة

وقصص. وبدل حجم العمليات المذكورة على تضاعف حجم النشاط العسكري ١٥ مرة خلال الحرب بالقياس لمعدل العمليات العادي في الشهور السابقة لنشوب الحرب، ويرجع هذا التزايد إلى توفر قدر كبير من الحوافز المعنوية لدى القيادة الثورية وقدرتها وفعاليتها، فضلاً عن ان قدرة الردع الاسرائيلية كانت ضعيفة إلى حد كبير خلال فترة الحرب، نظراً لتركيز القوات والقيادة الاسرائيلية على الجبهتين المصرية والسورية. وقد اعلنت اسرائيل في ٢١/١٠/١٩٧٣ أن المقاومة هاجمت ٤٢ مستعمرة، وأن ٢٠٢ اشتباك قد تم مع قواتها منذ بدء الحرب حتى ذلك التاريخ. وسجلت بيانات المقاومة سقوط ٥٩ شهيداً و٤٣ جريحاً من المقاتلين خلال العمليات التي جرت أثناء الحرب داخل الارض المحتلة. وقد ركز القصف اساساً على مستعمرات «المطلبة» و«المنارة» و«الخالصة» و«كريات شونيه» و«الملكية» و«مزريعت» و«العجر».

وكانت القيادة المصرية قد اعلمت قيادة الثورة الفلسطينية عن نية شن الحرب قبل عدة أيام من بدء القتال. وأدى ضيق الوقت اللازم لاعداد العمليات، ووجود قيود على تحركات المقاومة في جنوبي لبنان قبيل الحرب بسبب احداث ايار (مايو) ١٩٧٣، الى تركيز العمليات خلال الايام الثلاثة الاولى على قصف مستعمرات الحدود فضلاً عن عمليات الاستطلاع وعمليات اعداد واعادة تجهيز القواعد الثورية في جنوبي لبنان. وأثر ذلك اخذت العمليات تتمتع داخل الاراضي المحتلة وتتخذ شكل الهجمات المحددة على المستعمرات، ونسف محطات الكهرباء وغيرها من افاق التي تخدم مستعمرات الجليل الاعلى، وإقامة الكماشات ودوريات العدو. وقد ردت اسرائيل بمصف مدفعي لقرى ومناطق الحدود اللبنانية وبقصف جوي لمحة الرادار اللبنانية في «الباروك» يوم ١٠/٨ بدعوى انها كائنات وود السوريين بالمعلومات عن تحرك الطائرات ايراثلية، على حين أن قيادة الجيش اللبناني اكدت ان المحطة كانت متوقفة عن النشاط منذ مدة طويلة.

ب - العمليات على الجبهة السورية: كانت وحدات جيش التحرير الفلسطيني الموجودة في الجبهة السورية عند بدء القتال (قوات حطين والقادسية) تضم الكتيبة ٤١١ التي وضعت تحت تصرف رئاسة الاركان السورية مباشرة، والكتيبة ٤١٢ التي وضعت تحت قيادة فرقة المشاة التاسعة في القطاع الاوسط من الجبهة، والكتيبة ٤١٣ التي وضعت في القطاع الجنوبي تحت قيادة فرقة المشاة الخامسة، فضلاً

عن كتيبة «خالد بن الوليد» المحمولة جواً والتابعة لمنظمة الصاعقة. وقد قامت هذه القوات الفلسطينية بالمديد من العمليات العسكرية المختلفة الانواع، منها عمليات اقتحام جوي على بعض المواقع الهامة للعدو في الجولان (مثل احتلال تل فرس يوم ٧/١٠/٧٣)، وعمليات اغارة على مواقع العدو خلف الخطوط (كما حدث في تل الشمار يوم ١١/١٠ وتل المال يوم ١٣/١٠ وتل شمس يوم ١٦/١٠)، ومنها تأمين بعض المواقع الهامة في مؤخرة القوات السورية للتصدي لأي محاولة اسقاط أو ابرار جوي معادية، وقد أدت «قوات القادسية» هذا الدور بصورة رئيسية. وكانت أبرز عمليات جيش التحرير خلال الحرب مهاجمة تل فرس واحتلاله بعد معركة استمرت ٨ ساعات، وبدأت في الساعة الثالثة من بعد ظهر يوم ٧/١٠، اثر تمكن ٤ طائرات هليكوبتر من الهبوط فوق التل (يبلغ ارتفاعه ١٠٠ متر ومساحته ٢٥ كم مربع ويقع في جنوب الجولان على مبعده ١٨ كم تقريباً إلى الجنوب من القنيطرة ويشرف على الطرق الموجودة بالمنطقة) رغم إصابة اثنتين منها بالنيران الارضية وفقدان عدد من المقاتلين قبل بدء الاشتباك، ورغم قوة ومناعة التحصينات المقامة بالاسمنت المسلح فوق التل. وقد فقد العدو نحو ٦٠ جندياً في هذه المعركة بالإضافة لفقدان التل. وبلغت جملة خسائر قوات جيش التحرير في الحرب ٤٤ شهيداً ومفقوداً و٥ أسرى و٦٠ جريحاً. وفي يوم ٩/١٠ قامت كتيبة «خالد بن الوليد» المحمولة جواً والتابعة لمنظمة الصاعقة بعملية هجومية تهدف إلى قطع طريق «واسط - كفرنفاخ» على المحور الاوسط بواسطة ٨ طائرات هليكوبتر، إلا أن النيران الارضية الشديدة حالت دون نجاح العملية رغم تمكن ٤ طائرات من الهبوط واشتبك جنودها مع العدو واستشهد ٣٨ منهم وأسر ٩ من الجرحى.

ج - العمليات في الجبهة المصرية: شاركت قوات جيش التحرير الفلسطيني الموجودة في الجبهة المصرية (والتي تمثل بقايا وحدات الفرقة ٢٠ الفلسطينية التي كانت موجودة في قطاع غزة عند نشوب حرب ١٩٦٧) والمعروفة باسم «قوات عين جالوت» في معارك حرب ١٩٧٣ النظامية تحت قيادة الجيش المصري الثالث في القطاع الجنوبي من منطقة القناة.

وقد قامت هذه القوات بمهام تأمين مؤخرة الجيش الثالث في المنطقة الواقعة بين «كبريت» و«كسفرية» على الضفة الغربية للقناة خلال المرحلة الاولى من

الحرب ، كما شاركت مجموعات خاصة من هذه القوات في عمليات خلف خطوط العدو تضمنت قصف دبابات وضرب قوافل امداد العدو . ثم شاركت القوات في معارك الضفة الغربية للقناة في المنطقة الواقعة بين جنوب البحيرات المرة والمرتفعات الموجودة إلى الغرب منها وذلك في الفترة بين يوم ١٠/١٨ و ١٠/٢٢ ، أثر نجاح القوات الاسرائيلية في عبور القناة عند منطقة «الدفوسوار» شمالي البحيرات المرة يوم ١٠/١٦ ، ثم انسحبت بعض القوات الفلسطينية إلى داخل مدينة السويس وشاركت المقاومة الشعبية وقوات الجيش الثالث الموجودة بها في المعارك التي دارت عند مشارف المدينة يومي ٢٤ و ١٠/٢٥ . واعيد تنظيم بقية القوات التي انسحبت غرباً خلال الاسبوعين التاليين لوقف القتال واحتلت احدى كتائبها مواقع دفاعية في «بير عديب» يوم ١١/١٣ ، كما شاركت كتيبة اخرى في اعمال الحراسة بالمؤخرة . وقد شاركت مجموعات من وحدة الضفادع البشرية ومتطوعون من حركة فتح في بعض العمليات على الجبهة المصرية في وقت متأخر من الحرب، وفقدوا ١٨ شهيداً و مفقوداً .

وقد بلغت خسائر «قوات عين جالوت» ٣٠ شهيداً و ٧٠ جريحاً وعدداً آخر من المفقودين .

نتائج الحرب :

اسفرت الحرب العربية - الاسرائيلية الرابعة ، وما تلاها من مفاوضات مسلحة في حربي الاستنزاف على الجبهتين المصرية والسورية ، عن نتيجة سياسية رئيسية تمثلت في كسر الجمود وحالة اللامس واللاحرب التي كانت مسيطرة على مشكلة الاحتلال الاسرائيلي للاراضي العربية المحتلة في العام ١٩٦٧ ، ودفع القوى الدولية المختلفة ، خاصة الولايات المتحدة الامريكية ، إلى التحرك (وفقاً لما تمليه مصالحها الاقتصادية والاستراتيجية بطبيعة الحال) بحثاً عن حل لأزمة الشرق الاوسط والحيلولة دون تفجر الموقف في هذه المنطقة الحساسة من العالم ، والتي يلعب انتاجها ومخزونها من النفط وموقعها الاستراتيجي الهام دوراً بالغ القاعلية على مصالح اوروبا والولايات المتحدة الامريكية الاقتصادية والاستراتيجية .

أما على المستوى العسكري فقد تحققت بعض النتائج المادية المحدودة بالنسبة إلى الاراضي المحتلة في العام ١٩٦٧ ، جسدها اتفاقيتي الفصل بين القوات على الجبهتين (انظر فصل القوات) . وكانت هذه النتائج أكثر اهمية ووضوحاً على الجبهة المصرية حيث حقق وجود القوات المصرية (المخفف) على شريط عرضه ١٠ كم بامتداد الضفة الشرقية للقناة ،

وابتعاد القوات الاسرائيلية (المخففة) مسافة ٢٠ كم عن القناة ، امكانية اعادة فتح القناة للملاحة الدولية في ١٩٧٥/٦/٥ . ولكن النتائج العسكرية الرئيسية للحرب تمثلت في أخذ الجيوش العربية ، أي الجيشان المصري والسوري اساساً ، لزام المبادأة الاستراتيجية الهجومية لأول مرة منذ حرب ١٩٤٨ ، وتحقيقها عدة نجاحات عملياتية وتكتيكية في المرحلة الاولى من الهجوم (عبور القناة واقتحام خط بارليف وتأمين رؤوس الجسور ضد هجمات الطيران والهجمات المعاكسة المدرعة ، واختراق دفاعات الجولان خاصة في القطاع الجنوبي واحتلال مرصد جبل الشيخ) أدت الى هز اسطورة الجيش الاسرائيلي الذي لا يقهر وإلحاق خسائر فادحة به سواء في الدبابات أو الطائرات أو الرجال ، وتبيد خرافة عجز الجندي العربي واستحالة اتقانه استخدام الاسلحة المتطورة تقنياً التي رسختها هزيمة حزيران (يونيو) ١٩٦٧ والدعاية الصهيونية التي اعقبها . ولقد اهتزت أيضاً اسس نظرية الامن الاسرائيلية (أي الاستراتيجية العسكرية الاسرائيلية) المتمثلة في مبادئ التسفوق المطلق ، والردع ، والحدود الآمنة (الأمن الجغرافي) ، والحرب القصيرة الخاطفة المعتمدة على ثنائي الطائفة «الدبابة» ، والهجوم المضاد الاجهاضي ، والاعتماد على القوة الذاتية ، وضرورة البقاء في شرم الشيخ لتأمين حرية الملاحة الى إيلات .

ولقد أثبتت الهجمات العربية الاولى والنجاحات التي حققها أن الجيش الاسرائيلي لا يملك التفوق المطلق وقوة الردع التي كان يتصورها قادة اسرائيل السياسيين والعسكريين ، وأن قناة السويس ومرتفعات الجولان لم يكونا مانعين طبيعيين للحيلولة دون تقدم الجيوش العربية على النحو الذي نادى به اصحاب نظرية «الحدود الآمنة» (رغم أن الاراضي المحتلة في العام ١٩٦٧ قد وفرت عمقاً استراتيجياً ملائماً للدفاع الاسرائيلي) ، وأن من الممكن تعطيل الملاحة الى ايلات عند باب المنذب ، وكذلك فشلت اساليب الحرب الخاطفة نتيجة لتطبيق القوات المصرية والسورية تكتيكات ملائمة ضد الدبابات والطائرات الاسرائيلية واضعاف التعاون التكتيكي بينهما في مجال حرب الحركة ، وتحولت الحرب إلى نوع من حرب الاستنزاف الشاملة الطويلة نسبياً ، الامر الذي أفضل اسس نظرية الحرب القصيرة الاسرائيلية، واضطر اسرائيل الى طلب العون العسكري الامريكي العاجل (انظر الجسر الجوي) لسد الخسائر في الطائرات والدبابات والنقص الخطير في الذخيرة ، ومن ثم انهيار مبدأ الاعتماد على القوة الذاتية الاسرائيلية .

وأدى استخدام النفط كسلاح (باشكال متباينة الطابع والاهمية) إلى هز الاقتصاد العالمي ، وخلق شرح بين الولايات المتحدة وحليفاتها (أوروبا واليابان) الأمر الذي جعل واشنطن تعمل ما في وسعها لايجاد حل للصراع في المنطقة يضمن عدم انفجار الحرب من جديد .

ونتيجة لذلك كله تدهورت المعنويات داخل اسرائيل واهتزت الثقة في قدرتها العسكرية المطلقة داخلياً وخارجياً ، وبالمقابل ارتفعت المعنويات العربية واصبحت القدرة العسكرية العربية عنصراً يدخل في التقدير بدرجة اكبر بكثير مما كان عليه الحال من قبل في نظر القوى الدولية المعنية بالشرق الاوسط .

(١) حرب العصابات أو حرب الغوار

حرب العصابات *Guerre de guerilla* ، تقنية عسكرية - سياسية من تقنيات الحرب الثورية . يستخدمها الطرف الأضعف مادياً للتغلب على خصم قوي ، عندما يجد أن المواجهة النظامية ليست من مصلحته ، وأن انتصاره على الخصم يتطلب اللجوء إلى الحيلة، والخداع، والمرونة، والحركة، ومناعة الأرض والعمل السياسي، وتعاون السكان، ومعرفة مسرح العمليات بشكل جيد . ولا تعتبر حرب العصابات شكلاً مستقلاً من اشكال الحرب ، ولكنها خطوة من خطوات الكفاح المسلح ضمن إطار الحرب الثورية . استخدمت حرب العصابات عبر العصور ، وخاصتها مختلف الشعوب ضد الغزاة الخارجيين أو الطغاة الداخليين . ورغم تباين التكتيكات المستخدمة في حرب العصابات - بسبب تباين الأسلحة والمعدات الحربية عبر العصور - فإن جميع حروب العصابات في التاريخ تتسم بسمة واحدة ، هي قيام الطرف الأضعف بالصراع ضد الطرف الأقوى، وهو يأمل بالنصر رغم اختلال ميزان القوى بشكل كبير . ولقد استخدمت حرب العصابات منذ القدم في التمردات والانتفاضات والهبات الفلاحية مثل ثورة سبارتاكوس زعيم الثائرين ضد روما (٧٣ - ٧١ قبل الميلاد) ، وثورة الزنج في العراق (٨٦٩ - ٨٨٣) ، وعمليات تحالف الغول بقيادة فيرينجيتوريكس ضد يوليوس قيصر ، والنزاع بين الأرمنيك والبورغيزيين في فرنسا في مطلع القرن الخامس عشر ، والثورة الاميركية ضد البرتغاليين (١٧٧٥ - ١٧٨١)، وحرب العصابات الفرنسية في القاندي ضد جيوش الثورة الفرنسية (١٧٩٣) . ثم استخدمها الجنويون ضد الشماليين خلال الحرب الأهلية الأميركية (١٨٦١ -

(١٨٦٥) ، واستخدمها الاسبان ضد جيوش نابليون التي غزت اسبانيا (١٨٠٨ - ١٨١٣) . وفي العام ١٨١٢ غزا نابليون روسيا القيصرية وهزم جيوشها ودق أبواب موسكو ، وعندما انسحب الجيش الروسي أمامه وامتنع عن مجابهته وجاء فصل الشتاء اضطر جيش نابليون إلى الانسحاب فشن الفلاحون الروس وفوران القوزاق ضده حرب عصابات منهكة دمرت جيشه الكبير (انظر الجيش الكبير) . ولقد طبق العرب حرب العصابات ضد المستعمرين الأوروبيين في شمالي أفريقيا منذ القرن التاسع عشر ، ثم طبقها عرب المشرق بنجاح ضد العثمانيين خلال الحرب العالمية الأولى (انظر الثورة العربية الكبرى) . وفي الفترة بين ١٩١٨ و ١٩٢٠ اضطر السوفييات إلى استخدام حرب العصابات ضد مؤخرات الجيوش الروسية البيضاء ومؤخرات جيوش المتدخلين (انظر الحرب الاهلية الروسية) . ولجأ السوريون إلى حرب العصابات ضد فرنسا منذ العام ١٩١٩ حتى العام ١٩٢٦ (انظر الثورات السورية) ، كما لجأ اليها الفلسطينيون العرب في صراعهم ضد السلطات البريطانية والمستوطنين اليهود (انظر ثورة ١٩٣٦ - ١٩٣٩ ، وجيش الجهاد المقدس ، وجيش الانقاذ) . وعندما غزا الايطاليون الحبشة (١٩٣٥ - ١٩٣٦) طبق الاحباش حرب العصابات . كما طبقها الكوريون في صراعهم مع اليابانيين (١٩٣٦ - ١٩٤٥) ، وسكان الهند الصينية في نضالهم الطويل قبل الحرب العالمية الثانية ضد المستعمرين اليابانيين والأوروبيين ، وسكان اميركا اللاتينية في ثوراتهم ضد المستعمرين الأوروبيين والاميركيين الشماليين والحكام المحليين المستبدين .

وفي مطلع الحرب العالمية الثانية اجتاحت جيوش المانيا النازية معظم بلدان اوروبا ، فنظم الأوروبيون قوات الانتصار التي شنت حرب عصابات عنيفة ضد مؤخرات الالمان في الاتحاد السوفياتي ويوغوسلافيا وبولونيا واليونان وأوروبا الغربية . وكانت تستفيد من دعم الحلفاء ، وتعمل كقوة مساعدة للجيوش النظامية التي كانت تضغط على جيوش النازيين في الجبهتين الشرقية والغربية . وعندما انتهت الحرب العالمية الثانية ، وبدأت بلدان العالم الثالث ثوراتها في أفريقيا وآسيا وأميركا اللاتينية ، طبق الثوار حرب العصابات بشكلها المتطور الذي وضع ماو تسي تونغ أسسه وقواعده بشكل متكامل جعله المنظر الأول لحرب العصابات .

وترجع صحة مبادئ ماو تسي تونغ إلى عاملين : أولهما أنه مارس حرب العصابات وقادها بنفسه منذ

العام ١٩٢٧ حتى العام ١٩٤٩ ، فاستطاع أن يستنبط مبادئها ودروسها بشكل عملي . أما العامل الثاني ، فهو أن التجربة الصينية في حرب العصابات طويلة غنية تراكت فيها الخبرات والدروس عبر السنين . فلقد شن شعب سان يوان لي حرب العصابات ضد الانكليز بين عامي ١٨٤١ و ١٨٤٢ ، وطبقت ثورة التايينغ (١٨٥١ - ١٨٦٤) حرب العصابات ، كما طبقها ثورة البوكسرز (١٨٩٩) . ولقد ظل الجيش الأحمر الصيني يمارس حرب العصابات ضد اليابانيين بشكل مستمر منذ العام ١٩٢٧ حتى العام ١٩٤٥ ، كما مارس حرب العصابات في بعض مراحل الصراع ضد قوات تشانغ كاي تشيك حتى انتصرت الثورة الصينية في العام ١٩٤٩ .

استراتيجية حرب العصابات : تعتبر حرب العصابات ، من الناحية الاستراتيجية جزءاً مكملًا لحرب الحركة أو الحرب النظامية ضمن إطار الحرب الثورية . وتتركز استراتيجية حرب العصابات (وهي في جوهرها استراتيجية دفاعية ذات طابع هجومي) على النقاط التالية : إنهاك العدو بضربات مستمرة وطويلة (وخزات الإبر) ، الصراع بأسلوب الضعيف ضد القوي ، العمل على مؤخره العدو ، إقامة القواعد الآمنة ، توسيع مناطق الحرب باستمرار لاجبار العدو على التبعثر وجعله ضعيفاً في كل مكان ، عدم التمسك بالأرض ، الحفاظ على القوة الذاتية وتنميتها وتحطيم قوة العدو مادياً ومعنوياً ، تأمين التنسيق بين عمل العصابات وعمل القوات النظامية أو شبه النظامية التي تشن حرب الحركة ، الاستمرار في الضرب في الزمان والمكان لخلق حالة انعدام الأمن ، التلاحم مع السكان ، التحول بالتدرج من حرب عصابات إلى حرب حركة . ويتطلب تنفيذ هذه الاستراتيجية الشروط التالية : الاحتفاظ بالمبادرة ، تطبيق اليقظة الثورية ، إقامة القواعد الآمنة ، إدارة العمليات بحيث تكمل عمليات القوات النظامية أو شبه النظامية ، تفهم العلاقة بين الهجوم والدفاع ، تطوير العمليات المتحركة ، القيادة السليمة ، طرح الفكرة السياسية التي تستقطب السكان .

تكتيك حرب العصابات : على الرغم من أن استراتيجية حزب العصابات استراتيجية دفاعية ، فإن تكتيك هذه الحرب تكتيك هجومي . ورغم اختلال ميزان القوى ضد مصلحة العصابات على المستوى الاستراتيجي ، فإنها تسعى إلى تأمين التفوق على المستوى التكتيكي . ولتحقيق ذلك تطبق العصابات تكتيكات هجومية الطابع : كالاغارات ، والدوريات ،

والهجمات على المواقع المنزلة ، والكمان ، والاغتيالات وحرب الالغام والمتفجرات ، وقصف المواقع الحساسة بوحدات قصف متحركة ، والحرب السرية .

ولا تستطيع العصابات تنفيذ مهامها التكتيكية وتحقيق التفوق التكتيكي رغم عدم التفوق الاستراتيجي إلا إذا لجأت إلى الافادة من الديناميكية ، وسرعة الحركة ، والعمل ليلاً ، وتجنب الاشتباك في الظروف غير الملائمة ، والحداد ، والانتشار قبل العملية والتجمع خلالها ثم الانتشار بعدها ، والمباغتة ، والافادة من المعلومات الصحيحة عن العدو ، والافادة من معرفة الأرض ، والاعتماد على الشجاعة والبداهة والروح المعنوية العالية ، وحسن اختيار الاهداف الحساسة التي يؤدي ضربها إلى التأثير على مكان حساسية العدو (قوته البشرية ، أو خطوط مواصلاته ، أو مستودعات تموينه .. الخ) ، واتقان عمليات الانسحاب والاختفاء والذوبان بين السكان .

نشوء العصابات وتطورها : تولد المصابات عادة بشكل عفوي كرد على القهر الوطني أو الاجتماعي . وتكون في البداية عبارة عن مجموعات صغيرة تتجمع في منطقة وعرة يصعب الوصول إليها أو في منطقة مجاورة لحدود البلاد ، وتمارس العمل العسكري على نطاق محدود وبشكل حذر هو أقرب إلى أساليب الحرب السرية . وباستثناء الثورة الصينية التي سبقها اعتماد سياسي - عسكري ، فإن جميع حروب العصابات في العصر الحديث اندلعت بشكل عفوي بسبب التذمر من الوضع القائم المتمثل بحكومة أجنبية استعمارية أو حكومة محلية قبيحة أو حكومة محلية تعمل في خدمة المستعمرين .

وقد تشكلت في بعض الأحيان عدة عصابات تعمل في مناطق متباعدة ودونما تنسيق او اتصال بينها . وإذا استثنينا الحالة التي تشكلت فيها العصابات من عسكري جيش مهزوم ، وجدنا أن العصابات تضم في البداية ضباطاً ومحاربين قدماء في حرب عصابات أو حرب أهلية سابقة ، وطلاباً ، ووثقفيين ، وقادة أحزاب ، وعمالا ، وفلاحين ، وجنوداً هاربين من الخدمة . ويكون تنظيم هذه العصابات وتدريبها وتسليحها وانضباطها ومستوى قيادتها بدائية . وتكون العصابات نفسها معرضة في هذه المرحلة لخطر تليي ضربة قوية تقضي عليها بسرعة .

ثم تبدأ العصابات بتوسيع نشاطها ، وتبعث مندوبيها إلى المناطق المجاورة لبحث أفكارها واستقطاب أعداد من المتطوعين وجمع الأموال والمؤن والأسلحة .

ويتطوع في صفوفها المزيد من المقاتلين الذين يأتون إلى مناطق العصابات عادة بدون اسلحتهم . وتحاول تنظيم أمور التدريب والتسليح والتنظيم والقياسية والاتصال والتموين والانضباط والاستخبارات . وتبدأ السعي للاتصال مع التنظيمات السياسية في المدن ومع العصابات الأخرى العاملة في المناطق المجاورة . وعندما تتراد قوتها تبدأ بشن حرب العصابات الصغيرة ، وتنظم قوتها إلى أرتال تعمل مستقلة عن بعضها ، وترتبط مع مصادر الاستخبارات والتموين بشبكات منظمة . ويكون لها قيادتها السياسية والعسكرية (المستقلتين عن بعضهما أو المتحدتين بقيادة واحدة) . وتكون العصابات في هذه المرحلة متحركة ، كثيرة التنقل حتى لا تقدم للعدو هدفاً ثابتاً يسهل تدميره .

وفي مرحلة أعلى من تطور حرب العصابات تخلق العصابات لنفسها قاعدة آمنة ، وتنظم قوتها شبه النظامية ، وتؤمن مصادر التسليح والتموين ، وتحقق الوحدة بين العصابات المختلفة مستخدمة أحياناً التصفيات ، وتستخدم تكتيكات حرب العصابات الكبيرة مع الحفاظ على مبدأ تحاشي القتال الذي يختار العدو زمانه ومكانه . ويبدو من دراسة تاريخ حروب العصابات أن هذا المبدأ لم يفهم دائماً ، الأمر الذي دفع العصابات إلى خلق مناطق آمنة والدفاع عنها والصدام مع العدو في معركة غير متكافئة ، وهذا ما وقع في يوغوسلافيا خلال الحرب العالمية الثانية ، وفي فرنسا بعد أزال النورماندي ، وفي الأردن عندما جابهت قوات الثورة الفلسطينية الهجمة الأردنية في عمان (أيلول ١٩٧٠) وجرش (تموز ١٩٧١) . واننا لنجد صورة معاكسة تماماً لدى الانصار السوفييت خلال الحرب العالمية الثانية ، ولدى قوات العصابات الكورية خلال الصراع ضد اليابانيين (١٩٣٦ - ١٩٤٥) ، أو خلال العمل وراء القوات الاميركية خلال حرب التحرير الوطنية الكورية (١٩٥٠ - ١٩٥٣) ، ولدى الفيتناميين خلال صراعهم ضد الفرنسيين أو ضد الاميركيين . فلقد برعت كل هذه الحركات في التجمع وتسييد الضربات ، وقطع التماس بعد ذلك والدوبان في الطبيعة وبين السكان .

وفي هذه المرحلة يكون الارتباط مع القوات النظامية التقليدية أو المتطورة عن العصابات ارتباطاً وثيقاً ، ويكون شغل العصابات الشاغل رفع مستوياتها : التنظيمي والتدريسي والتسليحي والقيادي والاداري والاستخباري لتكون مشابهة للقوات النظامية القادرة على شن حرب الحركة ، وخلق جبهة ثانية

فعالة وراء خطوط العدو ، وتسييد الضربات اليه حتى يتم انهياره ، ويبدأ بالتفتت . وعندها تكون الجبهة الثانية مستعدة للمشاركة في مطاردته وتصفيته . إن تطور حرب العصابات بهذا الشكل نموذج من نماذج تطور العصابات ، وهو النموذج الذي سارت عليه ، إلى حد ما ، الثورتان الصينية والفيتنامية ، أما الانصار السوفيات واليوغوسلاف فقد تطوروا وفق أسلوب آخر ، نظراً لأن العصابات ضمت منذ البداية أعداداً كبيرة من العسكريين الذين تحلفوا وراء خطوط العدو ، واتصلوا بسرعة مع الجيش الأحمر ، وحصلوا منه على المساعدات المادية والكوادر السياسية والعسكرية . وإذا كانت التجربة الكورية خلال النضال ضد اليابانيين (١٩٣٦ - ١٩٤٥) قد سارت على نموذج مشابه للنموذج الأول ، دون أن تصل إلى نهايته ، فإن حرب العصابات الكورية ضد مؤخرات قوات الأمم المتحدة ، في المرحلة الثانية من حرب التحرير الوطنية الكورية (١٩٥٠ - ١٩٥٣) ، سارت على نموذج مشابه للنموذج الثاني مع اختلاف واحد ، هو أن العصابات لم تتشكل من جنود تجاوزهم العدو فوجدوا أنفسهم على مؤخراتهم ، بل من وحدات عسكرية حلها القيادة ، وكلفتها بالصعود إلى الجبال لخلق الجبهة الثانية وممارسة حرب العصابات على مؤخرات العدو . وليس من الضروري أن يتم تطور العصابات دائماً بشكل متصاعد ، فهناك حالات تتعرض فيها العصابات لضربات تجبرها على التحول من حرب العصابات الكبيرة إلى حرب العصابات الصغيرة أو إلى الحرب السرية (الثورة الجزائرية ، والثورة الفلسطينية) ، ثم تعود إلى الصعود من جديد إلى مستوى أعلى .

تنظيم العصابات : ليس للعصابات تنظيم محدد يصلح لكل العصابات في كل الأزمنة والمناطق . وتكون الوحدة الاساسية للعصابات في البداية الجماعات والفصائل ، ثم تتطور إلى السرايا والكتائب أحياناً (الثورة الكوبية) . وهناك عصابات بقيت في مستوى الفصائل والسرايا . وعصابات شكلت ألوية وفرق (يوغوسلافيا) . ووصل تشكيل العصابات في الثورة الصينية إلى مستوى الفيلق والجيش . ولكن تنظيم القطعات الكبرى في حرب العصابات لا يعني بالضرورة أن العصابات ستقاتل دائماً بتشكيلات كبرى ، ولكنه يعني أن هذه العصابات قادرة على القتال بالقطعات الكبرى (حرب حركة) ، وقادرة أيضاً على تقسيم القطعات الكبرى إلى وحدات صغرى تقاتل منفردة .

وبالإضافة إلى المجموعات القتالية ، فإن العصابات

تقسم البلاد إلى مناطق وقطاعات ومحاور عمل ، ويكون لها أركانها ، وأجهزتها المركزية الادارية ، والاستخبارية ، والدعائية ، والتدريبية ... الخ . بالإضافة إلى أركان وأجهزة مختلفة للمناطق والقطاعات . ومن الطبيعي أن يختلف تنظيم العصابات باختلاف مرحلة تطورها ، وحجمها ، وطبيعة الأرض التي تقاتل عليها ، وديناميكية العدو الذي يجابهها ، ومدى علاقتها بالجيش النظامي (عصابات ملحقة بالجيش ، عصابات تتعاون مع الجيش ، عصابات تقاتل مستقلة عن الجيش) ، وطبيعة القيادة المسيطرة على العصابات (عصابات يقودها السياسيون ، عصابات يقودها العسكريون ، عصابات يقودها جهازان أحدهما سياسي والآخر عسكري) .

حرب العصابات والقوات النظامية : تقاتل العصابات بالتعاون مع القوات النظامية في أغلب الأحيان ، سواء كانت هذه القوات جيشاً وطنياً يقاتل عدواً خارجياً ، أو عصابات تحولت إلى قوات نظامية وأخذت مهمة حرب الحركة ضد العدو الخارجي أو الداخلي . وتكون مهمة العصابات في جميع الحالات مساعدة القوات النظامية الصديقة على تدمير العدو وهزيمته (الاتحاد السوفياتي ، الثورة الصينية ، الثورة الفيتنامية ، الصراع العربي الاسرائيلي الخ) . وفي جميع الحالات التي يوجد فيها قوات نظامية وعصابات ، تخضع العصابات للمخطط الاستراتيجي الذي تضعه القوات النظامية ، وتنفذ مهماتها وراء خطوط العدو لصالح هذا المخطط ، وتقدم للقوات النظامية معلومات هامة جداً عن العدو . وهي تتلقى في الوقت نفسه دعماً بالاسلحة والذخائر والمعدات الحربية من القوات النظامية ، كما تتلقى ضباط ارتباط ، وكوادر قتالية وتقنية وسياسية .

ويتم التعاون على المستوى الاستراتيجي بشكلين :
١ - قوات العصابات تابعة للقوات النظامية ومرتبطة بها (الاتحاد السوفياتي خلال الحرب العالمية الثانية) ،
٢ - قوات العصابات تتعاون مع القوات النظامية (عصابات ماوتسي تونغ المتعاونة مع جيش تشانغ كاي- تشيك خلال بعض مراحل الصراع ضد اليابانيين) . ولقد لعبت الثورة الفلسطينية خلال حرب تشرين الأول ١٩٧٣ الدورين معاً ، فكانت مرتبطة مع الجيش السوري خلال العمل على جبهته ، ومتعاونة مع الجيوش العربية خلال العمل على جبهة الداخل . ويوجد في الحالة الأولى هيئة قيادة خاصة للعصابات تابعة للقيادة العامة ، مهمتها نقل التعليمات وتلقي المعلومات من العصابات ، أما في الحالة الثانية فتتشكل

هيئة ارتباط لتنسيق التعاون بين الطرفين .

ويتعلق العمل المشترك الذي تقوم به العصابات والقوات النظامية بمسألة التطابق الاستراتيجي للطرفين . ويكون هذا التطابق محققاً دائماً بين العصابات والقوات النظامية ذات الأصل العصابي (الجزائر ، فييتنام ، كمبوديا ، كوريا) . وهو يتحقق تلقائياً في الدول الاشتراكية التي يحتل العدو جزءاً من أراضيها ويدمر قسماً من قواتها المسلحة ولكنه لا يهدر كل هذه القوات ، لأن الحزب يقود القوات النظامية المتقية والعصابات معاً (الاتحاد السوفياتي) . أما في الحالات التي تقاتل فيها جيوش وطنية بوجوازية وقوات عصابية ثورية ، فان التطابق الاستراتيجي يتحقق بفضل التحالف الوطني ضد العدو الخارجي (الصين ، الثوار الشيوعيون في أوروبا الغربية خلال الصراع ضد النازية) ، فاذا لم يتحقق هذا التطابق تعذر العمل المشترك وتعرضت العصابات للدمار (عصيان جيش الداخل البولوني في وارسو بقيادة بوركوموروفسكي في العام ١٩٤٤) .

حرب العصابات والسياسة : تحاول الجيوش التقليدية ابعاد العسكريين عن السياسة أما العصابات ، فهي تستخدم السياسة كسلاح رئيسي ، وتقوم بتثقيف عناصرها سياسياً لتعويض النقص المادي بالتفوق المعنوي - السياسي . وتبدأ توعية المقاتل العصابي (الغاور) سياسياً قبل تدريبه عسكرياً ، ولذا فانه لا يعتبر مجرد فلاح أو عامل أو طالب مسلح بقطعة سلاح قديمة ، ولكنه يعتبر قوة عقائدية مسلحة واعية مهمتها وعدالة الهدف الذي تقاتل من اجله ومستعدة للتضحية في سبيله . ولا تعني التضحية هنا اعتماد الغاور للتضحية بحياته فحسب ، ولكنها تعني أيضاً استعداده لتحمل المشاق اليومية لحرب العصابات (مسيرات طويلة ، حرمان من العناية الطبية ، حرمان من الغذاء والملبس والراحة ... الخ) . وتختلف العصابات الثورية عن مجموعات الانصار التقليدية والعصابات المضادة في أن الأولى ميسرة إلى حد بعيد ، وهذا ما يعطيها جوهرها الثوري . وترتبط السياسة هنا بتطلعات الجماهير ، ولهذا فان للعصابات الثورية دائماً برنامجاً سياسياً وقيادة سياسية ومفوضين سياسيين يعملون مع المقاتلين العصابيين . وتفيد السياسة العصابات في أنها تؤمن تلاحمها الداخلي وصلابة أفرادها وانضباطهم ، كما تفيد في الصمود أمام الدعايات المضادة .

وتلحق بالعصابات عادة ، وعلى مختلف المستويات ، وحدات دعائية سياسية ، مهمتها تثقيف المقاتلين وتأكيد حتمية انتصارهم ، ومحاربة الدعاية

المضادة ، والعمل السياسي بين الجماهير ، والعمل على تفتيت العدو عن طريق طرح أفكار سياسية قادرة على اختراق الدعاية المعادية ، واكتساب بعض جنود العدو أو إفقادهم ثقمتهم بالهدف الذي يقابلون من أجله ، وإقناعهم باستحالة انتصارهم . ومن الطبيعي أن يكون مستوى التثقيف السياسي للقادة أعلى من مستوى التثقيف السياسي للمقاتلين . نظراً لأن القادة هم المحرك الدائم للروح المعنوية ، والقائمون على حفظ الانضباط واستمرار شملة الحماسة متقدمة داخل صفوف العصابات . وهم الذين يضربون المثل للمقاتلين عن طريق التضحية والمشاركة في المتاعب والحياة القاسية ومخاطر الحرب .

المركزية واللامركزية في حرب العصابات : تقاتل العصابات في ظروف صعبة وعلى أرض واسعة . وتكون وسائل الاتصال المتوفرة لديها عادة محدودة . ولذا فان مسألة المركزية واللامركزية تحتل مكاناً هاماً في حرب العصابات . وليس هناك قاعدة جامدة تحدد هذه المسألة المرتبطة بالوضع ، ولكن هناك على كل حال قاعدة يمكن اعتبارها دليلاً في هذا المجال . وتقول هذه القاعدة : إن الاستراتيجية والتوجيه السياسي العام في العصابات مركزيان على حين أن التكتيك القتالي غير مركزي . ولهذا يعد قادة العصابات بشكل يرفع مستوى بداهتهم وقدرتهم على اتخاذ القرارات في حالة عملهم بمعزل عن رؤسائهم . ومن المؤكد أن على هؤلاء القادة أن يهتدوا بالخط الاستراتيجي العام وبتوجهات المركز السياسية ، وأن يعودوا في أمور التكتيك إلى القيادة المركزية اذا كان الظروف والامكانات تسمح بذلك ، وأن يستخدموا بداهتهم في التوجيه السياسي لمقاتليهم وفي رسم الخطط التكتيكية اذا وجدوا أن العودة إلى القيادة المركزية متعذرة أو أنها تضيع وقتاً ثميناً .

وتأتي أهمية المركزية في التوجيه السياسي من ضرورة خلق وحدة فكرية داخل العصابات ، ومنع التجنح والتشرذم الايديولوجي ، أما المركزية في الإستراتيجية فتأتي من ضرورة تنسيق الجهود التكتيكية كلها لخدمة خط استراتيجي محدد . فاذا كان الهدف الاستراتيجي منع العدو من الحركة مثلاً ، كان اختيار الاهداف التكتيكية التي تعرقل هذه الحركة (نسف جسر ، قطع طريق ، كائن... الخ) أمراً ضرورياً . أما اذا كان الهدف الاستراتيجي السماح للعدو بالتصلص أمام ضغط قوة نظامية صديقة ، والحفاظ على المواصلات لتستخدمها القوات النظامية الصديقة خلال المطاردة ، كانت العمليات التكتيكية الرامية إلى عرقلة الحركة ضارة بالخطط الاستراتيجي

العام .

القواعد الآمنة : تخلق العصابات في مراحلها المتقدمة قواعد آمنة في مناطق محررة تركز اليها ، وتفرض فيها سلطتها الثورية . ونظراً لأهمية هذه المسألة فقد أفردنا لها بنداً خاصاً (انظر القواعد الآمنة) .

الشؤون الادارية : تتمون العصابات عادة من المناطق التي تقاتل فيها معتمدة على دعم السكان دون القيام باستغلالهم . وتكون شؤونها الادارية (اللوجيستية) في البداية بسيطة جداً . وخاصة في المناطق الأهلة بالسكان . وكلما ازداد عدد العصابات تعقدت شؤونها الادارية ، واصبحت بحاجة لجهاز خاص يؤمن سيرها . وتزداد الصعوبات الادارية إلى حد كبير في المناطق الفقيرة التي تقل فيها المياه ومصادر الغذاء . وفي هذه الحالة يصبح تموين العصابات مرتبطاً بقواعدها الخارجية ، ويصبح خط التمويل الذي يصلها مع الخارج نقاطاً حساسة تجتذب ضربات العدو وهجمات المتكررة ، وتجذب جزءاً من العصابات لحمايتها وتأمين حرية الحركة عليها . ويمكن للعصابات التي تشكل مناطق آمنة تأمين تموينها من هذه المناطق عن طريق شراء المواد والسلع المصنوعة من السكان ، أو عن طريق قيام العصابات نفسها بالمهام الزراعية . ويتم نقل مؤن العصابات ليلاً مع تحاشي الطرقات . ولذا فان عملية النقل تتم على ظهور الرجال ، أو على ظهور البغال والجمال (حسب طبيعة الأرض) . ولقد استخدمت العصابات الفيتنامية العجلات ومختلف وسائل الجر البدائية لنقل المؤن في المناطق شبه الآمنة لتجنب استخدام الآليات التي لا يتم نقل المؤن بها إلا في حالات نادرة .

والمسألة الادارية الثانية في العصابات هي الحصول على السلاح والذخيرة . ورغم بساطة سلاح العصابات وصغر حجم الذخائر المستخدمة بالنسبة إلى الذخائر التي تستخدمها القوات النظامية ، فان استمرار الامداد بالسلاح أمر ضروري لزيادة عدد العصابات ، كما أن استمرار الإمداد بالذخيرة والالغام والمتفجرات مهم للحفاظ على الفاعلية القتالية . والمصدر الاساسي لسلاح العصابات وذخيرتها هو العدو الذي ينبغي تجريده من السلاح والذخائر لتسليح المتطوعين الجدد أو اكمال نواقص مستودعات العصابات . وهناك مصدر آخر للسلاح والذخيرة هو ما يحمله معهم جنود العدو الذين يلتحقون بصفوف العصابات . ولقد التحق بالعصابات الصينية عشرات الالوف من جنود تشانغ كاي - تشيك مع اسلحتهم الفردية وسياراتهم العسكرية وهاوناتهم ومدافعهم

واجهتهم اللاسلكية . والتحق بلواء اليرموك التابع للثورة الفلسطينية في ايلول ١٩٧٠ ويعد اعداد كبيرة من جنود الجيش الاردني المسلحين . كما التحق بقواعد العصابات الكوبية في السيرما مايسترا ، مات الجنود المسلحين من جيش باتيستا . وتكمل العصابات تسليحها عن طريق المساعدات الخارجية المنقولة برأ أو بحراً من دولة مجاورة صديقة (الثورات الصينية والفيتنامية والكمبودية والفلسطينية والماليزية) أو التي يتم اسقاطها بالمظلات في مناطق العصابات (العصابات العاملة وراء خطوط اليابانيين والالمان في الحرب العالمية الثانية) . والمصدر الأخير سلاح العصابات هو الصناعة المحلية . ولقد أنشأت الثورات الكوبية والصينية والفلسطينية والفيتنامية والكورية صناعة حربية أمنت لها الحصول على الكثير من الاسلحة والذخائر والالغام والمتفجرات والقنابل ، كما أمنت لها اصلاح اسلحتها ومعداتها الحربية .

ومن الشؤون الادارية التي تهتم بها العصابات إقامة الادارة الثورية في المناطق المحررة ، وجباية الأموال ، وتأمين الاتصالات بمختلف الاساليب البدائية والتقنية ، وتنظيم العناية الطبية للحفاظ على صحة المقاتلين وعلاجهم في حالات الإصابات وتقديم المساعدات الطبية للسكان الفقراء في المناطق التي تسيطر عليها العصابات .

وتعطي القوات المضادة للعصابات أهمية خاصة لعرقلة الشؤون الادارية عن طريق قطع مواصلات العصابات مع الخارج وعزلها عن الدول الصديقة المجاورة بحاجز كهربائي أو اليكتروني (خط ماكنهارا بين فيتنام الشمالية وفيتنام الجنوبية ، خط موريس على الحدود الجزائرية الشرقية ، خط النور على طول غور الأردن) . ولكن هذه الخطوط التي تعرقل الامداد والتموين ، وتزيد المضاعفات الادارية للعصابات لا تمثل الحسل الأفضل لأنها باهظة التكاليف ، وتتطلب حراسة مستمرة تجهد جزءاً من القوات المضادة، وتقدم للعصابات اهدافاً صغيرة بعيدة متناثرة يمكن الهجوم عليها وتدميرها .

عناصر النجاح في حرب العصابات : إن نجاح حرب العصابات متوقف على بقائها واستمرار نشاطها السياسي والعسكري رغم تدابير العدو القمعية . ولقد استنبط منظر وحرب العصابات المحدثون (ماوتسي تونغ ، وجياب ، وجيفارا ، ولورانس ، وهو شي مينه ، وتيتو) عناصر النجاح من خبراتهم وتجاربهم . وصاغوا نظرياتهم في هذه المجال . ويعتبر ماوتسي تونغ أشهر من نظر لهذا النوع من الحروب . وهو يذكر أنه استنبط نظرياته من تجاربه الشخصية ،

ودراسة تاريخ حرب العصابات ، ودراسة كتاب صن تزو (فن الحرب) الذي كتب قبل نحو ٢٤ قرناً . ثم قام منذ العام ١٩٢٧ بوضع قواعد حرب العصابات التي تتمثل بما يلي : التلاحم الوثيق بين السكان ومقاتلي العصابات ، التراجع المنهجي أمام تقدم معاد قوي ، استراتيجية واحد ضد خمسة ، وتكتيك خمسة ضد واحد ، الامداد والتموين والتسليح بفضل ما يتم الاستيلاء عليه من العدو . ولا شك في أن هذه القواعد المبسطة عناصر هامة لتحقيق النجاح . فالسكان ، كما وصفهم ماو نفسه ، هم الماء الذي يعيش فيه السمك (المقاتلون العصابيون) ، وهم مصدر قوة العصابات ومعلوماتها والمواد اللازمة لحياتها، ومن المؤكد أن التعاون مع السكان يحدد طبيعة العصابات ، فكل عصابات لا يقبلها السكان ولا يتعاونون معها ، رغم محاولاتها لاجتذابهم ، عصابات مضادة ، أو على الأقل عصابات غير ثورية ، لا تعرف معنى العمل الجماهيري ولا تثق بالجماهير ولا تفهم طموحاتها أو لا تستطيع تجسيدها . والتراجع المنهجي عامل اساسي للحفاظ على القوى ، وعدم الدخول في معركة غير متكافئة . وتكتيك واحد ضد خمسة رغم الضعف الاستراتيجي بنسبة خمسة ضد واحد يؤمن الحشد في الزمان والمكان المناسبين ، ويحقق التفوق في نقطة الضربة . أما التسليح والتموين من يد العدو ، فهو يعطي المقاتلين العصابيين الروح الهجومية وروح الاعتماد على النفس التي صاغها المارشال كيم إيل سونغ تحت اسم مبدأ « زوتشه » . وبالإضافة إلى هذه القواعد ، فان هناك عوامل هامة لتحقيق النصر ، تحدث عنها المنظرون الثوريون وأهمها : ١ - المرونة في التجمع والتبعثر ٢ - الاعتماد على المناطق الوعرة التي تؤمن الحماية ، ٣ - ضرورة وجود أرض شاسعة لشن حرب العصابات (باستثناء الحرب السرية وحرب الالغام والمتفجرات) ، ٤ - ضرورة رفع مستوى الاستخبارات الثورية لتأمين حيلة الثورة ، مع الاعتماد في هذا المجال على تعاون السكان ، ٥ - الاستناد إن أمكن على قاعدة آمنة خارجية أو داخل البلاد ، ٦ - وجود امتداد أرضي صديق وخاصة عندما تكون الأرض التي تقاتل عليها العصابات محدودة المساحة ، ٧ - الاعتماد على سلاح الفكر والتوعية السياسية لتعديل موازين القوى ، ٨ - تنسيق العمل العصابي بين المدينة والريف ، ٩ - وضع العدو أمام معضلة كبيرة تتمثل بالتبعثر لحماية كل الاهداف الأمر الذي يضعفه في كل مكان ، أو التجمع للحصول على القوة الأمر الذي يفقده السيطرة على مناطق

شاسعة تسقط بيد العصابات وتزيدها قوة . ان حرب العصابات سلاح فعال بيد الشعوب المقهورة . ورغم الأهمية الكبيرة التي احتلتها حرب العصابات في التاريخ القديم والحديث ، فان أهميتها في تزايد مستمر منذ نهاية الحرب العالمية الثانية ، ويرجع السبب في ذلك إلى ظهور الردع النووي وتوازن الرعب النووي ، واستبعاد احتمالات اندلاع حرب شاملة بين المسكرين الشرقي والغربي ، وخاصة بعد اختراع القنبلة الهيدروجينية في العام ١٩٥٤ وتبني مبدأ الانتقام الشامل ، وامكانية استخدام حرب العصابات لتحطيم السيطرة الاستعمارية على بلدان العالم الثالث دون التعرض لرد نووي .

ومن المؤكد أن استخدام الانتقام الشامل بالقنابل الهيدروجينية للرد على حرب العصابات أمر غير ممكن ، فهو أشبه باستخدام المطرقة للقضاء على سرب من البومض ، وهذا ما دفع الامبرياليين الى تبني استراتيجية الحرب المحدودة للرد على حرب العصابات تحت مظلة الردع النووي . ومن هنا فان بالامكان اعتبار حرب العصابات والحرب المحلية والحرب المحدودة الحروب الممكنة في العصر النووي وستبقى كذلك ما دام الرعب النووي قائماً .

(٥) حرب الغواصات

هي مجموعة العمليات الحربية التي تستخدم فيها الغواصات ضمن اطرار الاستراتيجية العسكرية البحرية .

وقد تكون هذه العمليات على شكل هجمات الغرض منها تدمير السفن الحربية والتجارية المعادية ، بهدف تعطيل عمليات الامداد والتموين وقطع خطوط المواصلات البحرية ، وقرض السيطرة على البحار . او القيام بمهام الغرض منها اضعاف العدو ، مثل مهاجمة القطع الحربية المحررة أو الراسية في الموانئ والقواعد البحرية ، او حماية القوات البحرية الصديقة من هجمات غواصات ومراكب السطح المعادية ، أو المشاركة في حماية الموانئ وقوافل الامداد او انجاز عدد من المهام الثانوية مثل عمليات الانزال الخاصة للجواسيس او مجموعات التخريب ، ونقل الاسلحة والمعدات للوحدات الموزولة قرب الشواطئ ، وللقوات التي تشن حرب عصابات ، او تقوم باستطلاع الشواطئ قبل الانزال . بالإضافة الى انها استخدمت خلال الحرب العالمية الثانية في عمليات زرع الالغام . (انظر غواصة ، والحرب المضادة للغواصات ، ومعركة الاطلسي) .

(٨) الحرب الفرنسية – البروسية (١٨٧٠ – ١٨٧١)

هي الحرب التي اندلعت في ١٩ تموز (يوليو) ١٨٧٠ بين فرنسا التي كان يحكمها الامبراطور نابليون الثالث وبروسيا التي كان يحكمها الامبراطور غليوم الأول (مساعدة رئيس وزرائه ووزير خارجيته الحديدي بسمارك)، وانتهت بانتصار الجيوش البروسية، وسقوط باريس في ٩ ايلول (سبتمبر) ١٨٧٠ وتوقيع معاهدة فرانكفورت في ١٠ ايار (مايو) ١٨٧١ التي خسرت فرنسا بموجبها مقاطعتي الألزاس واللورين، واضطرت إلى دفع غرامة مالية (٥ مليارات فرنك). وكان من أهم نتائجها السياسية ترسيخ الوحدة الألمانية وظهور الرايخ الثاني وتأسيس أول جيش حمل اسم «الجيش الألماني» في العام ١٨٧١.

في فترة ١٨٥٠ - ١٨٦٠ وصلت الثورة الصناعية إلى ذروتها في انكلترا أولاً ثم في فرنسا. وظهرت جميع التطورات التي أمكن الوصول إليها حتى منتصف القرن التاسع عشر، بما فيها مخترعات استخدام الطاقة والبخار، عبارة عن تطورات صغيرة أمام ما حدث خلال هذه الفترة. وتبع ذلك بالضرورة تعاطف المنافسة في مجال الاستيراد والتصدير والتجارة. وظهر التطاحن والسباق للحصول على المواد الخام (المواد الأولية)، ورافق ذلك تطور المدن واتساعها. وقد اندفعت بروسيا بسرعة في طريق التطور الرأسمالي، وتحولت برلين منذ الخمسينات إلى مركز صاخب لبناء الآلات. ثم حدث الانقلاب الصناعي في كل من النمسا وإيطاليا بعد حوالي عشرين عاماً من حدوثه في فرنسا، كما تطورت الرأسمالية في الولايات المتحدة الأمريكية بشكل سريع، خاصة بعد انتصار رأسماليي الشمال على اقطاعيي الجنوب نتيجة الحرب الأهلية (١٨٦١ - ١٨٦٥). وكان من الطبيعي أن تبدأ التناقضات في أوروبا بسبب هذه التطورات، مع ما رافقها من تطور اجتماعي، وظهور النزعات القومية التي أوجدت الدوافع الايديولوجية للصراع. وقد استطاعت بروسيا أن تحل بقوة السلاح نزاعها مع النمسا من أجل توحيد ألمانيا في دولة واحدة. وانتهى هذا النزاع بانتصار بروسيا في ٣ تموز (يوليو) ١٨٦٦ (معركة سادوا). ولم تكن النمسا وحدها تقف موقف العداء من الوحدة الألمانية تحت زعامة بروسيا، بل كانت فرنسا ترى أيضاً ضرورة إبقاء ألمانيا مجزأة، حتى تستطيع فرض سيطرتها على أوروبا. وكانت التفاعلات الداخلية في فرنسا تبحث عن مخرج لها، الأمر الذي

دفع امبراطور فرنسا نابليون الثالث إلى اعلان الحرب على بروسيا في ١٩ تموز (يوليو) ١٨٧٠. كانت القوات البروسية تقسم إلى قوات ميدانية عاملة وقوات احتياطية وحاميات للمدن. وكان تعدادها العام، حسب ملاكات الحرب يزيد عن ٩٤٤ ألف رجل. وكانت المشاة البروسية مسلحة ببندقية «دريزه» المزودة بأبرة القذح والتي يمكن تلقيمها من الخلف، وتسمح بالرمي منبسطاً حتى مسافة ٦٠٠ متر. كما كانت المدفعية البروسية مسلحة بمدفع محلزن من صناعة «كروب» يصل مداه إلى ٣,٥ كيلومترات. وكانت القوات البرية الفرنسية مؤلفة من قوات عاملة وقوات احتياطية وحرس وطني. وكان تعدادها حسب ملاك الحرب ٧٧٠ ألف رجل. وكانت المشاة الفرنسية مسلحة ببندقية «شاسبو» المحلزنة المجهزة بأبرة. وكانت هذه البندقية تلقم من الخلف. وتمتاز على البندقية البروسية «دريزه» بعد مداها (١٥٠٠ متر). كما كانت المدفعية الفرنسية مجهزة بمدافع بروزية تلقم من الفوهة، ويصل مداها إلى ٢,٨ كيلومتر فقط وكانت القوات الفرنسية مجموعة داخل جيش واحد (جيش الرين). وكان الجيشان الفرنسي والبروسي يتبنيان - رغم تطور الاسلحة النارية - تكتيك القتال بالأرتال.

كانت الفكرة الاساسية لهجوم الجيش البروسي تلتخص في تدمير التجمع الفرنسي الرئيسي بالقوى المتفوقة، وطرده ما تبقي منها إلى الشمال نحو الحدود البلجيكية ثم التقدم إلى باريس. ولقد بدأت تعبئة القوات البروسية في مرحلة التور التي سبقت اعلان الحرب (١٦ تموز (يوليو) ١٨٧٠). واستطاعت القيادة البروسية خلال ١٨ يوماً جمع قوات الهجوم الكبيرة وتوجيهها إلى الحدود الفرنسية - البروسية بفضل كفاءة السكك الحديدية. وكانت خطة الهجوم البروسية مبنية على تقسيم القوات المهاجمة إلى ثلاثة جيوش يدخل الجيش الأول والثاني مقاطعة اللورين، على حين يدخل الجيش الثالث مقاطعة الألزاس، ثم تتابع الجيوش تقدمها نحو باريس.

أ - المرحلة الأولى: بدأت هذه المرحلة منذ المعارك الأولى بين الطرفين في ٦ آب (أغسطس) وانتهت بانتصار البروسيين في معركة سيدان (١٨٧٠/٩/٢). وظهر منذ بداية القتال تفوق البندقية الفرنسية «شاسبو» على البندقية البروسية «دريزه»، ولكن المدفعية البروسية كانت أكثر تأثيراً من المدفعية الفرنسية. وقد ظهر ان السلاح الرشاش الفرنسي ذا الـ ٢٥ سبطانة، سلاح من

أقوى الاسلحة الدفاعية حيث وصلت سرعة الرمي فيه حتى ٢٥٠ طلقة في الدقيقة، وكانت رماياته مؤثرة حتى مسافة ١٥٠٠ م، وكان يوضع على قوائم عند الرمي ويحمل على الجياد عند الحركة. وظهرت منذ الفترة الأولى مساوئ عديدة في تكتيك الجنابيين. فقد هجم البروسيون بالصفوف المتراسة، الأمر الذي أدى إلى تكبدهم خسائر فادحة بسبب النيران الفرنسية القوية. وقد زاد الأمر سوءاً الهجوم البروسي الذي لم يكن يعتمد على الالتفاف أو المناورة. وكان من أكبر أخطاء الفرنسيين، عدم اخذهم بمبدأ الدعم المتبادل وتنسيق التعاون بين القوات، بحيث كانت كل وحدة عاجزة عن تقديم الدعم للوحدة المجاورة، الأمر الذي أدى إلى تدميرها على أقسام، وبالتالي. وفي يوم ٩ آب (أغسطس) وضع البروسيون للخيلة مهمة جديدة نظراً لانقطاع التماس مع الفرنسيين، فتم تكليف الخيالة بالاندفاع إلى الأمام لتنفيذ واجب الاستطلاع وممارسة اعمال الاغارات على القوات الفرنسية مع دعم وحدات الطليعة المرسله من قوات المشاة. وقرب قلعة ميتر حصلت ثلاث مواقع: الأولى بتاريخ ١٤ آب (أغسطس) على الشاطئ الشرقي لنهر موزل، والثانية في ١٦ آب (أغسطس) على الشاطئ الغربي لنهر موزل، والثالثة في ١٨ آب (أغسطس) في منطقة سان بريفا - غرافلوت. وكانت الموقعة الثالثة من المواقع الكبيرة، حيث بلغ عدد قوات جيش الرين الفرنسي حوالي ١٥٠ ألف رجل على حين كان عدد افراد الجيشين الأول والثاني البروسيين حوالي ٢٨٤ ألف رجل. فكان ميزان القوى يعادل اثنين إلى واحد لصالح بروسيا. وقد دافعت القوات الفرنسية على جبهة تقدر بأحد عشر كيلومتراً، بينما انتشرت القوات البروسية للهجوم على جبهة عرضها اربعة عشر كيلومتراً تقريباً. وكانت خطتها تهدف إلى تدمير الدفاع الفرنسي بضربة جبهة ساحقة بقوة مائتي ألف رجل. واستطاعت هذه القوات أن تدفع القوات الفرنسية قليلاً إلى الخلف من مواقعها بعد أن تكبدت خسائر فادحة دون أن تستطيع اختراق الدفاع. تعتبر موقعة سان بريفا - غرافلوت، مثالا لتطور المعركة من الحركة مباشرة، إذ هاجم الألمان المواقع الفرنسية لدى وصولهم مباشرة، ودون أي توقف. وكانت المدفعية الألمانية في أعلى التل الأمر الذي مكّمها من سبق عدوها في فتح النار، ويعتبر عمل المدفعية هذا ظاهرة جديدة لم يسبق استخدامها من قبل. ومع ذلك فان نيران المدفعية وهجمات المشاة الألمانية لم تستطع الحصول على أي نجاح.

وبقيت المواقع الفرنسية صامدة أمام الهجمات الجبهية الألمانية. وكان لهجوم الحرس الألماني قرب سان بريفا أهمية خاصة، إذ هاجم رجال الحرس بصفوف متراسة على أرض مفتوحة. وكانت مرافق الجنود ملتصقة ضمن كل رتل، فكان التقدم ينفذ بإيعاز (يسار-يمين) وبشكل منسجم مع ضربات الطبول وعزف البواقين، ولم يكن لدى جنود الحرس امكانية استخدام السلاح الا ابتداء من مسافة ستمائة متر وفقاً لخواص السلاح. وبما أن مدى السلاح الفرنسي كان أكثر من ذلك، فقد أمطر الجنود الفرنسيون الألمان المهاجمين وأبلا غزيراً من الرصاص، وكبدوهم خسائر فادحة، ولم يستطع الألمان الوصول حتى مسافة ستمائة متر، أي إلى المدى المجدي الذي يسمح باستخدام سلاحهم «دريزه» إلا بمساعدة قوية من المدفعية وبشمن باهظ. ونتيجة للخسائر الفادحة التي تكبدتها القوات الألمانية، ترك الجنود الألمان بشكل عفوي الارتال التي انتظموا فيها، وانتشروا بترتيب صفوف المشاة، وعرقل الطين حركة التقدم مع فتح النار. وفي المساء استطاع الحرس احتلال سان بريفا بعد أن تم تعزيزهم بفيلق مشاة، وبلغت خسائر الألمان أكثر من عشرين ألف مقاتل، وكانت خسائر الفرنسيين حوالي ثلاثة عشر ألفاً.

وقد خشي القائد الفرنسي المارشال بازن - بعد سقوط سان بريفا - خطر الالتفاف حول جناحه الأيمن، فقرر الانسحاب إلى مدينة ميتر المحصنة. وبذلك لم تتمكن القيادة الألمانية العليا من تنفيذ مخططها الرامي إلى تدمير الجيش الفرنسي أو دحره نحو الشمال. ولم يكن حصار مدينة ميتر داخلًا في المخطط الأساسي للحرب. ولكن دخول الألمان مدينة ميتر كان يعني خلق وضع جسد حاسم للمرحلة الأولى من الصراع الألماني-الفرنسي، والتي انتهت بكارثة سيدان. فقد عملت القيادة الألمانية على تشكيل جيش خاص من الجيشين الأول والثاني بقوة مائتي ألف مقاتل لحصار مدينة ميتر المحصنة. كما شكلت جيشاً آخر دعي بالجيش الثالث قوامه حوالي ٢٢٤ ألف مقاتل مدعم بـ ٨١٣ مدفعاً، وتم تكليفه بواجب الهجوم على الجيش الفرنسي المتمركز في منطقة شالون، وبالبلغ عدده حوالي مائة وأربعين ألفاً. وقررت الحكومة الفرنسية دفع جيشها المتمركز في منطقة شالون نحو مدينة ميتر لمساعدة جيش المارشال بازن المطوق فيها.

وفي ٣١ آب (أغسطس)، تمركز الجيش الفرنسي القادم من شالون حول مدينة سيدان. وكانت مناورة القوات الفرنسية في هذا المكان محدودة جداً

بسبب وجود نهر ماس والحدود البلجيكية التي تعد حوالي ثمانية كيلومترات. ولهذا السبب بلغ عمق المواضع المحتلة من ثلاثة إلى أربعة كيلومترات. وفي اليوم الأول من أيلول (سبتمبر) هاجم الجيش الألماني الثالث مدينة سيدان من الشمال والغرب معاً واستطاع تطويقها. وفي الثاني من أيلول (سبتمبر) وبعد معركة طاحنة استسلمت القوات الفرنسية في شالون وأسر الألمان حوالي مئة وأربعة آلاف رجل، في مقدمتهم الإمبراطور نابليون الثالث ذاته.

ب - المرحلة الثانية: كانت كارثة سيدان فشلاً ذريعاً لسياسة الإمبراطورية الفرنسية. ذلك لأن الحكومة الفرنسية المنفصلة عن الشعب، والتي كانت تخاف الثورة، وضعت أمام القيادة العسكرية واجبات استراتيجية ليس بإمكانها تنفيذها. وهي تحرير جيش الرين الذي يقوده المارشال بازن من الحصار في ميتر بقوة جيش شالون الصغير. وقد سببت هذه المغامرة غير المحسوبة حرمان فرنسا من قسم كبير وهام من قواتها المسلحة. ونتيجة لهذه الكارثة وبعد سقوط سيدان بيومين فقط، (٤ أيلول ١٨٧٠) اندلعت نيران الثورة في باريس، وأعلنت الجمهورية، وتشكلت حكومة بورجوازية، وانتشرت الحركة الجماهيرية لحماية الوطن، فتم خلال فترة قصيرة تشكيل ثلاثة جيوش جديدة، وبدأت منذ هذه اللحظة المرحلة الثانية من حرب ١٨٧٠. فقد تحركت الجيوش الألمانية في اتجاه باريس، وطوقتها، وبدأ حصار باريس منذ يوم ١٩ أيلول (سبتمبر)، واستمر أكثر من أربعة أشهر، انتشرت خلالها حركة الانتصار بشكل واسع، وفي ٢٧ تشرين الأول (أكتوبر) سلم المارشال بازن مدينة ميتر للألمان، مع ١٥٠ ألف رجل، بعد حصار استمر مدة ٧٢ يوماً. وكان ذلك صدمة عنيفة اهتزت لها الجمهورية الفرنسية، وأصبحت الحكومة الفرنسية البورجوازية تخاف حركة الجماهير المسلحة، ولقد دفعها هذا إلى طلب الصلح في ٢٨ كانون الثاني (يناير) ١٨٧١ وعقد معاهدة سلم مع الألمان. وعلى أثر ذلك قامت البروليتاريا المسلحة بثورتها في ١٨ آذار (مارس) وشكلت كومونة باريس.

لقد برهنت المرحلة الأولى من هذه الحرب على فشل ترتيب القتال القائم على ارتال السرايا وارتال الكنايب فشلاً نهائياً، وضرورة استبداله بترتيب آخر تتوفر له شروط التوافق مع تطورات الأسلحة الحديثة، ويضمن القدرة على التكيف بين النار والحركة. ولم تنجح جميع المحاولات الرامية إلى دفع مفارز الجنود المنتظمين بترتيب الرتل إلى

الإمام بتأثير النيران المعادية، ولم يستطع الألمان فيما بعد متابعة المعركة إلا بترتيب صفوف المشاة التي لجأت إليها ارتال المشاة بشكل عفوي تجنباً للنيران الغزيرة الصادرة عن الأسلحة الفرنسية المعادية بالرغم من معارضة القيادة الألمانية العليا واعتبارها أن التخلي عن ترتيب الارتال هو خرق فاضح للنظام. وأصبح التقدم يتم فقط بقفزات ضمن المنطقة المضروبة بنيران الاسلحة المعادية.

وتشكل الحرب الفرنسية - البروسية نقطة انعطاف كبيرة في تطور فن الحرب ولها طابع جديد يختلف تماماً عن كل ما سبقها، فقد اشترك في هذه الحرب من الجانبين عدد كبير من القوات يقدر بحوالي مليونين من المقاتلين. كما أن تدمير الجيوش الميدانية المعادية لم يتمكن من وضع نهاية للحرب. فقد شكلت فرنسا جيوشاً كبيرة عوضاً عن الجيوش المدمرة. وتبدل طابع خوض المعارك واسلوب ممارسة الحرب، فقد ساهم الشعب بطاقاته المختلفة، كما أن القدرة على تعويض الخسائر الكبيرة التي حلت بالقوات المسلحة أكدت فشل استراتيجية الحرب السريعة الحافظة. وأدى انتشار الجيوش الكبيرة في مسرح الحرب إلى ظهور امكانية العمل على جبهة واسعة. وقد سمحت الجبهة الواسعة بتنفيذ المناورة على اجناب العدو. وطرحت امام الاستراتيجية اعباء جديدة لمعالجة اسلوب دفع القوات نحو العدو الذي يحتل المواضع الدفاعية، وطريقة التعامل مع جناحيه معاً في الهجوم. وقد حدث في هذه الحرب انعطاف اساسي في بناء ترتيب القتال في وحدات المشاة، بعد ان هزمت ترتيب القتال المتراسة المعتمدة على نظام الارتال وحلت محلها ترتيب جديدة تعتمد على صفوف المشاة.

كان من أهم نتائج انتصار ألمانيا في حربها ضد فرنسا تنظيمها، ولأول مرة في التاريخ، هيئة أركان حرب عامة فعلية. وكانت هيئة الأركان هذه تضم فروعاً منها فرع لجمع المعلومات، وفرع للاهتمام بالمسائل الاستراتيجية أو التكتيكية، وفرع لاعداد العمليات. وكانت التشكيلات العسكرية تضم بدورها هيئات للأركان تشابه تنظيم هيئة الأركان العامة ولكن على نطاق محدود. وكان ظهور هيئات الأركان عاملاً مساعداً لتوفير حرية العمل واعطاء القيادة قدراً من اللامركزية يتوافق مع التوسع في حجم الجيوش وزيادة عددها وانتشارها الواسع وامكانيات مناوراتها. وكان تنظيم هيئة الأركان في القيادة البروسية من العوامل التي ضمنت لها شروطاً أفضل للنجاح.

كانت حرب ١٨٧٠ - ١٨٧١ حرباً محدودة ، هدفها اقناع فرنسا بالتخلي عن عدوانيتها تجاه الوحدة الألمانية . وقد استطاع بسمارك تحديد هدف الحرب بدقة ، وبذلك امكن له الوصول الى اتفاقية سلم معتدل لم تكسب منه المانيا سوى مقاطعتي الألزاس واللورين . ولقد ضمنت هذه الحرب لألمانيا وضعاً مسيطرأ في أوروبا كلها . وعلاوة على ذلك فقد حصلت المانيا على اسواق لتجاريتها وصناعاتها . كما حصلت من فرنسا على ميزة الأمة المفضلة والمميزة في المجال الجركي والتجاري . وكانت هذه الحرب متميزة ببعض الظواهر المتطورة ، فقد استطاعت استنفار امكانات الأمة كلها ، وربطت بين الفاعليات البشرية والفاعليات الاقتصادية والقوى الانتاجية ، وحملت في مضمونها نواة حرب الانصار، مما اضطر الألمان الى احراق فونتين سور موزيل وشاتوران رداً على هجمات الأنصار . وكانت النجاحات الأولى لحرب الانصار حافزاً لتطوير هذا النوع من الأعمال القتالية التي أخذت أبعادها فيما بعد في الحروب العالمية (ومنها الحرب العالمية الثانية بصورة خاصة) وقد استخدمت في هذه الحرب القطارات لنقل القوات والجيوش الألمانية .

(٥) الحرب الفرنسية - المكسيكية (١٨٦١ - ١٨٦٧)

(انظر الملحق في نهاية الموسوعة)

(٤) الحرب الفيتنامية - الاميركية (١٩٦٥ - ١٩٧٥)

كانت اميركا تعد نفسها ، كي ترث فرنسا في منطقة الهند الصينية منذ العام ١٩٤٤ عندما اقترح الرئيس روزفلت فرض نوع من الوصاية الدولية على المنطقة بعد الحرب ، وذلك بقصد تصفية الوجود الفرنسي هناك . ولكن بريطانيا عارضت هذا الاقتراح ، حتى لا تفرد اميركا بالنفوذ في جنوب شرقي آسيا . ولعل هذا كان هو السبب الذي اسرعت من اجله بريطانيا بعد الحرب ، بنقل فرقة الجنرال « لوكليز » الفرنسية المدرعة الى ساينون بجنوب فيتنام ، على ظهر سفنها الحربية ، حتى تستطيع فرنسا استعادة نفوذها في المنطقة ، وتسمى الى ابعاد النفوذ الاميركي الذي يحاول ان يتسلل اليها ، من خلال وجود قوات « تشانغ كاي - شيك » في شمالي فيتنام ، لنزع سلاح اليابانيين وفقاً لاتفاقية « بوتسدام » . وقد نجحت فرنسا فعلاً ، بعد ان وطدت وجودها مرة اخرى في جنوبي فيتنام ، ان تجبر « تشانغ

كاي - شيك » على سحب قواته نهائياً من الشمال في ٣١ آذار (مارس) ١٩٤٦ ، ثم شرعت بعد ذلك في حربها ضد حكومة فيتنام الديمقراطية في نهاية العام نفسه (انظر الحرب الفيتنامية - الفرنسية) . وفي نهاية العام ١٩٥٠ اضطرت فرنسا الى طلب المعونة العسكرية والمالية من الولايات المتحدة ، حتى تستطيع مواصلة حربها في فيتنام ، بعد ان انقضت نحو اربع سنوات دون ان تحرز نصراً حاسماً . ووافقت الولايات المتحدة على تقديم هذه المساعدات لفرنسا ، حتى تستطيع ان تهبط نفسها في المنطقة ، يتيح لها السيطرة عليها تدريجياً ، وتصفية الوجود الفرنسي . ومع تدفق المساعدات الاميركية ، التي بلغت قيمتها نحو اربعة آلاف مليون دولار حتى ٣٠ حزيران (يونيو) ١٩٥٤ ، تزايد النفوذ الاميركي في دول المنطقة بسرعة ، واخذت وزارة الخارجية ووكالة المخابرات المركزية ، تجنبدان العملاء السياسيين والعسكريين في كل من فيتنام ولاوس وكبوديا ، تمهيداً للاستيلاء على السلطة الداخلية في المستقبل لصالح الولايات المتحدة . ولقد كان « ديم » السياسي الفيتنامي المرشح لاداء هذا الدور في فيتنام . فهو سليل أسرة اقطاعية واسعة الثراء في وسط فيتنام ، عريقة الارتباط بالمستعمرين تاريخياً ، وقد سبق له العمل كوزير داخلية لحكومة الامبراطور « باوادي » في العام ١٩٣٣ ، اثناء فترة اخاد آثار ثورة ١٩٣٠ . وهو في الوقت نفسه يكره الفرنسيين منذ ان استبدل بعد ذلك بشخص آخر شغل منصبه . ولذلك ظل يحمل حقداً شخصياً على فرنسا بعد ذلك ، ثم عمل في المخابرات اليابانية خلال الحرب العالمية الثانية ، واسس حزباً سياسياً موالياً لليابان . وقد قبض عليه بعد نجاح ثورة آب (اغسطس) ١٩٤٥ ، وامضى في السجن ستة أشهر ، ثم افرج عنه « هوشي منه » على امل ان يؤدي هذا الى جعله يربط مصيره بقضية وطنه . ولكنه هاجر الى اميركا بعد ذلك ، بدعوى الورع الكاثوليكي ، ولكنه كان يقصد من وراء ذلك تنفيذ مخططاته . وتلقته اجهزة السياسة الاميركية الراغبة في السيطرة على موارد منطقة الهند الصينية الغنية بالثروات الطبيعية .

ولقد كانت مطامع الولايات المتحدة تدفعها في العام ١٩٥٤ ، الى عرقلة التوصل الى حل سلمي للحرب الفيتنامية ، بقدر ما كانت تسمح لها الظروف العالمية والداخلية فيها بذلك . فقد اقترح « دالاس » ، وزير الخارجية الاميركي ، في اواخر نيسان (ابريل) ١٩٥٤ ، اعلان بيان مشترك تصدده

كل من اميركا وبريطانيا وفرنسا واستراليا ونيوزيلندا وتايلاند والفلبين ، تعلن فيه استعدادها للقيام بعمل عسكري مشترك لدحر « العدو الشيوعي » على جنوب شرقي آسيا . ولكن بريطانيا عارضت هذا الاقتراح ، وكذلك فرنسا لان الرأي العام الفرنسي كان قد مل سفك الدم الفرنسي دون جدوى . وفي الولايات المتحدة نفسها كان الرأي العام ضد هذا الاتجاه ، فلقد كانت ذكريات الحرب الكورية وعدم جدوى الحرب البرية في هذه المناطق من آسيا ، بالاضافة الى احتمال تدخل الصين الشعبية ، عوامل أقنعت الرأي العام الاميركي وبعض قاداته السياسيين ، بتجنب التورط العسكري المباشر في فيتنام .

ولقد حاول « دالاس » ان يفشل مؤتمر « جنيف » ، الذي كان قد انعقد منذ ٢٦ نيسان (ابريل) ، بين كل من الاتحاد السوفياتي وبريطانيا واميركا وفرنسا والصين الشعبية ، كحالة لايجاد حل للمشاكل المتخلفة عن الحرب الكورية ، ولعقد هدنة في الهند الصينية ، ولما فشل في ذلك ، غادر جنيف في ايار (مايو) غاضباً ، وترك بدلا منه الجنرال « بيدل سميث » كندوب لاميركا مفاوض فقط بتوقيع البيان النهائي للمؤتمر دون بقية الوثائق التفصيلية ، وان يصدر بياناً منفصلاً تمهد فيه اميركا ، الا تستخدم القوة لافشال اتفاقيات المؤتمر . وفي اليوم التالي مباشرة وصل الى جنيف وزير خارجية فيتنام الديمقراطية ، بعد ان قبلت فرنسا قبول مبدأ التفاوض المباشر مع ممثلي حكومة « هوشي منه » تحت ضغط ميزان القوى العسكرية والسياسية . فقد سقطت « ديان بيان قو » في ٧ ايار (مايو) التالي . وفي ١٢ حزيران (يونيو) سقطت الحكومة الفرنسية ، التي كانت تماطل في التوصل الى اتفاق وتسعى الى اشراك اميركا في القتال مباشرة ، واستبدلت بها حكومة جديدة برئاسة « مندس فرانس » . وهكذا سار المؤتمر بخطى حثيثة نحو التوصل الى حل سلمي للحرب في يوم ٢٠ تموز (يوليو) ١٩٥٤ . وكانت اهم بنود الاتفاق المتعلقة بفيتنام هي ان يتم وقف اطلاق النار فوراً ، وحتى يمكن ضمان تنفيذ هذا ، فقد اتفق على ان يسحب كل طرف قواته الى قسم من فيتنام ، بحيث يفصل خط عرض ١٧ بين قوات الطرفين في النهاية ، وبذلك تخضع اراضي الشمال لسلطة فيتنام الديمقراطية واراضي الجنوب لسلطة « دولة فيتنام » بصفة مؤقتة ، ثم تجري انتخابات نيابية في كلا القسمين في ٢٠ تموز (يوليو) ١٩٥٦ تحت اشراف لجنة الرقابة الدولية ، التي عينها المؤتمر

هذه السلطة من خلال اشتراكها المباشر في الاجهزة الادارية التي اقامتها « الفيتمنه » ، وبحكم تمتعها فترة من الزمن بثمار الاصلاح الزراعي الذي اجرته « الفيتمنه » .

وفي ٤ تشرين الثاني (نوفمبر) ١٩٥٧ ، ابلغت لجنة الرقابة الدولية ، رئاسة مؤتمر جنيف ، ان حكومة « ديم » قد اصرت على رفض اية شكوى تتعلق بمخالفة الفقرة (ج) من المادة ١٤ التي تحرم القبض على الأشخاص الذين سبق لهم ان ايدوا الطرف الآخر اثناء حرب المقاومة ، وانها لا تسمح بأي نشاط للجنة المذكورة للتحقيق في مثل هذه الشكاوى . ولم تسجل اللجنة خلال الفترة نفسها اية مخالفات لاتفاقيات جنيف من قبل حكومة فيتنام الديمقراطية في الشمال . واسفرت اعمال القمع التي مارسها نظام « ديم » في جنوبي فيتنام ، في الفترة من ١٩٥٤ حتى ١٩٦٠ ، عن اكثر من ربيع مليون معتقل ، و ١٥٠ ألف قتيل أو مفقود .

وفي العام ١٩٥٤ قدم الجنرال « لانتون ج . كولنز » المبعوث الخاص للرئيس الاميركي « ايزنهاور » برنامجاً للاصلاح الزراعي ، الى حكومة « ديم » . وقد سارع « ديم » ، بعد بحث الموضوع مع مجموعة من الخبراء الاميركيين والفرنسيين والفيتناميين في شؤون الزراعة الى اصدار قانون بتنظيم التأجير وتحديد الاجازات في ٨ كانون الثاني (يناير) ١٩٥٥ ، وقانون آخر في ٥ شباط (فبراير) لتنظيم اعادة زراعة الاراضي المهجورة ، على ضوء هذا المشروع الاميركي . وكان الهدف الحقيقي لقوانين الاصلاح الزراعي ، التي اصدرها « ديم » ، والتي صورتها الدعاية الاميركية على انها السبيل السليم لكسب التأييد الشعبي لحكومة فيتنام الجنوبية ، هو استرداد الاراضي التي سبق توزيعها على الفلاحين خلال حرب المقاومة الاولى ، في السنوات ١٩٥٠ - ١٩٥٤ ، بواسطة السلطة الثورية بالاضافة الى تشجيع كبار الملاك على تحويل استثماراتهم نحو مشاريع الصناعة الخفيفة في المدن ، عن طريق اجبارهم على بيع ما تزيد ملكيته لديهم عن ١٠٠ هكتار من الارض الزراعية (الهكتار ٢,٤٧ فدان) ، وبيع هذه الاراضي المشتراة من هؤلاء الملاك الى اغنياء الفلاحين في الريف ، وبذلك تدعم القاعدة الطبقيّة لنظام « ديم » في الريف والمدينة . وادى تنفيذ هذه القوانين الى انتزاع ما يقرب من نصف مليون هكتار من الارض الزراعية من الفلاحين الفقراء والمتوسطين ، كما تم بيع حوالي ٩٠ ألف هكتار الى ٤١ ألف أسرة فلاحية ، حتى شهر تموز (يوليو) ١٩٦٠ .



الجنرال « كولنز » المبعوث الشخصي للرئيس ايزنهاور

الخبراء والمدربين الفرنسيين السابقين ، واستبداهم بحوالي ثلاثة آلاف من الاميركيين ، من بينهم نحو ألفي مستشار عسكري ، قاموا بتدريب جيش فيتنامي جديد ، من بقايا جيش « باوداي » القديم ، الذي شكله الفرنسيون اثناء حرب المقاومة الاولى . وبلغ عدد الجيش الجديد حوالي ١٥٠ ألف جندي ، بالاضافة الى قوات الدفاع الاقليمي وقوات الامن والبوليس السري . وقد جرى تسليح وتدريب هذا الجيش وفقاً للاسلوب الاميركي . وفي الوقت نفسه بدأ « ديم » في ضرب حركة الجماهير منذ الايام الاولى لحكمه . فتشككت على الفور ، بطريقة تلقائية لجنة من بعض المثقفين الوطنيين برئاسة المحامي « نغوين هيونو » ، للدفاع عن اتفاقيات جنيف ، وتبليغ لجنة المراقبة الدولية بانتهاكات حكومة « ديم » للاتفاقيات ، التي سرعان ما تلاحقت في بقية الاقاليم ، عندما شرعت شرطة « ديم » في اعتقال كل من ساهم في جبهة « فيتمنه » او اشترك على اي نحو في حرب المقاومة الاولى ضد الفرنسيين . ولذلك اخذت البرقيات تنهال على لجنة سايقون ، تطالبها بتشكيل لجان ماثلة في الاقاليم . وبدأت اللجنة في تشكيل هذه اللجان بالفعل الى ان قبض بوليس « ديم » على رئيسها ومعظم اعضائها ليلة ١١ تشرين الثاني (نوفمبر) ١٩٥٤ ، وادعاهم السجن . بعد ركزت حكومة « ديم » عمليات القمع ، في المناطق الريفية المحررة خلال حرب المقاومة بشكل اساسي . وذلك لان جماهير الفلاحين الموجودة هناك ، كانت اكثر قطاعات الشعب الفيتنامي في الجنوب تفهماً لمعنى السلطة الثورية ، بحكم ممارستها العملية

لمراقبة تنفيذ الاتفاقيات من مندوبي كندا وبولونيا او الهند بالتناوب . تتمخض عنها حكومة شرعية موحدة . واتفق ايضاً انه لا يجوز خلال هذه الفترة الانتقالية ، ان تزداد القوات العسكرية لكل طرف ، والا تقام اية قواعد عسكرية في اي من الطرفين ، والا يدخل اي منها في احلاف عسكرية مع دول اجنبية . كما اتفق على تحريم اتخاذ اي من الجانبين لاجراءات انتقامية ضد الانصار السياسيين للطرف الآخر في القسم الذي يسيطر عليه .

وهكذا كان خط عرض ١٧ مجرد خط مؤقت لضمان وقف اطلاق النار ، ولم يكن خط تقسيم لفيتنام الى دولتين منفصلتين . وكان من الممكن ان تؤدي اتفاقيات جنيف الى السلام والوحدة والاستقرار لفيتنام بصفة دائمة . ولكن اميركا كانت قد شرعت في تنفيذ مؤامراتها المضادة لهذه الاتفاقيات ، فقد بعثت بعيلها الجديد « نغو دين ديم » على متن طائرة خاصة الى سايقون ، في بداية شهر تموز (يوليو) ١٩٥٤ ، ليتولى رئاسة وزارة « دولة فيتنام » ، وذلك بعد ان ادى ضغطها على فرنسا الى اجبار حكومة الامير « بولوك » الموالية للفرنسيين على الاستقالة في ١٥ حزيران (يونيو) السابق . ثم شرعت تعد لتشكيل حلف عسكري جديد في المنطقة ، عرف باسم « حلف جنوب شرقي آسيا » موجه اساساً ضد الصين الشعبية وفيتنام الديمقراطية . وقد وقعت إتفاقية هذا الحلف فعلا يوم ٨ ايلول (سبتمبر) ١٩٥٤ بواسطة مندوبي كل من اميركا وبريطانيا وفرنسا واستراليا ونيوزيلندا وباكستان والفلبين وتايلاند ، واصدر المجتمعون في مؤتمر انعقاد الحلف في مانيل ، وضع كل من « دولة الفيتنام » ولاوس وكبوديا تحت « حماية » الحلف . وهكذا احاطت اميركا باتفاقيات جنيف بعوامل الفشل والتخريب داخلياً بواسطة حكومة « ديم » ، وخارجياً بواسطة حلف جنوب شرقي آسيا .

وعمل « ديم » بسرعة على تصفية الوجود الفرنسي في جنوبي فيتنام ، فقام في تشرين الأول (اكتوبر) ١٩٥٤ بتنحية « نغوين فان كين » رئيس اركان حرب الجيش ، نظراً لميوله الفرنسية ، ثم اتبع ذلك بتنحية « باوداي » نفسه من رئاسة الدولة ، واعلن نفسه رئيساً للجمهورية في ٢٦ تشرين الاول (اكتوبر) ١٩٥٥ بعد استفتاء شكلي . وقد سارعت اميركا الى الاعتراف الفوري بالنظام الجمهوري الجديد . ثم طلب « ديم » من القوات الفرنسية المتبقية في الجنوب ان تجلو عن البلاد ، وفقاً لاتفاقيات جنيف ، وتم جلاؤها بالفعل في ربيع ١٩٥٦ . كما قام بطرد

جمهورية فيتنام. ولكن اعمال القمع من جانب حكومة «ديم» ازدادت بصورة جعلت الحياة العادية مسألة مستحيلة ، وجعلت الالتزام بالقانوني السلمي مجرد تسليم حياة وحرية مناضلي الحزب والجهة القدامى هدية الى «ديم». ولذلك هرب كثير من هؤلاء المناضلين الى الجبال ، وهناك شاهدوا ولسوا الاعمال الارهابية ضد شعوب القبائل ، والهبات المسلحة البدائية التنظيم والتسليح لهذه الشعوب ضد قوات «ديم». فأخذوا يفكرون في ضرورة القيام بنشاط معاون لهذه الاقليات ، التي اصبحت معرضة لخطر الفناء ، بدون انتظار لطلب تغيير الخط من القيادة ، لان ذلك قد يستغرق شهوراً طويلة ، خاصة وان مندوبي الاتصال كانوا يلبأون ، في أغلب الظروف ، الى السفر ذهاباً واياباً سيراً على الاقدام ، الامر الذي فرض على القيادات المحلية ان تأخذ زمام المبادرة ، حتى لا تفقد صلاحها الوثيقة تاريخياً مع هذه الشعوب . فقررت ان تشكل جماعات للدعاية المسلحة ، على نفس النمط الذي كان قد نفذ في العام ١٩٤٤ بقيادة جنرال «جياب» في اقليم «كوانغ نغاي» اولا ، ثم في الاقاليم الاخرى تباعاً ، وقد صدر هذا القرار ، في ذلك الاقليم بفيتنام الوسطى ، في اواخر العام ١٩٥٩ ، وذلك لتخفيف الضغط على رجال القبائل ، ولذلك اعتبر الرفاق المشكلين لهذه الجماعة انفسهم ، لجنة مقاومة لمساندة العمل المسلح الذي بدأته شعوب القبائل ، وقرروا اتخاذ قاعدة لهم في الجبال ، ثم الانطلاق منها بعد ذلك الى السهول .

وبدأت هذه اللجنة وغيرها من اللجان المماثلة في الاقاليم المجاورة ، بتنظيم عمليات امداد بالمواد الغذائية والملح والبذور الزراعية وبيع اخرى ، الى شعوب القبائل في المناطق الجبلية ، نظراً لفرض قوات «ديم» حصارها الاقتصادي عليها . وعلى اثر ذلك قرر رجال قبيلة «الكور» ان لا يبقوا في موقف الدفاع ، وهاجموا موقعا عسكرياً معادياً في «ايوتشيم» كان مقاماً لتدعيم الحصار الاقتصادي ، وأبادوه واستولوا على الاسلحة الموجودة فيه ، واقتسموا بعضها مع الكوادر الفيتنامية العاملة في عمليات الامداد . وقد ترتب على نجاح هذا الهجوم اختصار طريق القوافل التموينية عدة ساعات .

ولكن حتى ذلك الوقت كان نشاط هذه اللجان الثورية الجديدة ، التي تعرف باسم «جماعات الدعاية المسلحة لقوات الشعب للدفاع الذاتي» ، مقصوراً من الناحية العسكرية على اعمال الدفاع عن النفس



الرئيس «ديم» الحصان الأميركي الخاسر

نتيجة لنجاح كوادر الحزب والجهة في خلق علاقات وثيقة مع هذه الاقليات ، ولذلك كانت المناطق الجبلية التي تقيم فيها غالبية هذه الاقليات ، ملجأ أميناً للآلاف من مناضلي الحزب والجهة ، خلال حرب المقاومة الاولى او اثناء عمليات المطاردة من جانب حكومة «ديم» بعد ذلك .

وقد شنت قوات «ديم» عدة حملات عسكرية لسحق مقاومة شعوب الاقليات خلال الستة أشهر الاخيرة من العام ١٩٥٩ ، استخدمت فيها ما يوازي لوامين من الجيش ، في منطقة لا تزيد عن ١٢٥ ميلاً مربعاً ، حيث كانت البؤرة الاساسية لمقاومة «الكور» وغيرها من القبائل . وكانت النتائج العامة لهذه الحملات احراق ٢٠٠ قرية من القرى التي تعيش فيها هذه الاقليات ، وتثريد عدة آلاف من افرادها داخل الادغال .

وكان كوادر حزب العمال الفيتنامي قد احتفظوا في جنوب فيتنام بتنظيمهم الحزبي بصورة سرية بعد وقف اطلاق النار في العام ١٩٥٤ ، والتمزوا لفترة طويلة بالخط السياسي الذي أقرته قيادة الحزب الاصلية بالنسبة لفيتنام كلها ، ألا وهو الاحترام المطلق لاتفاقيات جنيف ، وعدم الخروج عن حدود الصراع القانوني والسياسي في الكفاح ضد حكم «ديم» ، وذلك حتى يمكن اعطاء الفرصة للملائمة للحكومة في الشمال ، في ان تثبت قواعد البناء الاشتراكي ، وتعمر ما خربته الحرب الطويلة ضد الفرنسيين ، وحتى يمكن كسب الرأي العام العالمي والدول الموقعة على اتفاقيات جنيف ، في الكفاح من اجل تحقيق الوحدة بين شطري فيتنام ، أي من اجل وضع الاتفاقيات موضع التنفيذ الكامل . وكان تجنب استخدام العنف المسلح من جانب الحزب ، ضد اعمال حكومة «ديم» الارهابية يستهدف ايضاً عدم إعطاء فرصة لأميركا كي تتدخل عسكرياً بشكل سافر بدعوى وقف «العدوان الشيوعي» على

اما ايجارات الارض المؤجرة من الملاك المقيمين في سايجون وغيرها من المدن ، الى الفلاحين الفقراء في الريف ، فقد ارتفعت الى ما يوازي ٤٥٪ أو ٥٠٪ من محصول الأرض ، كما جرى توزيع الارض المستردة من فلاحي المناطق المحررة في دلتا نهر الميكونغ (حيث يتركز ٧٠٠.٠٠٠ نسمة من مجموع عدد السكان البالغ ١٤ مليون نسمة تقريباً في جنوب فيتنام) على ملاك من وسط فيتنام - موطنه الأصلي - وعلى رجال حاشية «ديم» نظير خدماتهم السياسية والبوليسية ، وعلى ملاك الاراضي الذين نزلت ارضهم وهربوا من شمال فيتنام . الامر الذي أدى الى وقوف كبار الملاك السابقين في دلتا الميكونغ في صف المعارضين لحكم «ديم» . حاولت حكومة «ديم» ان تعزز سيطرتها على المناطق الجبلية المطلقة على لاوس وكوديا ووسط فيتنام ودلتا الميكونغ ، فأمرت القبائل المقيمة بهذه المناطق ، والتي تمثل اقلية قومية تعيش وفقاً لتقاليدها الخاصة في الجبال والغابات الموجودة بهذه المناطق ، بان تتجمع في منطقة واحدة ، حتى يسهل السيطرة عليها . ولكن رجال هذه القبائل رفضوا الامتثال لاوامر «ديم» . فبدأت حكومته سلسلة من عمليات القمع والاضطهاد ضدهم . ولهذا بدأ رجال قبيلة «الكور» في نهاية كانون الثاني (يناير) ١٩٥٩ ، اعمال العنف المسلح المنظم ضد قوات «ديم» ، وهاجموا حامية مكونة من ٥٤ جندياً تقيم في موقع قريب منهم بفيتنام الوسطى ، وذبحوا جميع رجالها تقريباً اثناء الليل ، واستولوا على اسلحتهم . وعلى اثر ذلك بدأت حكومة «ديم» سلسلة من الهجمات على مناطق «الكور» وقراهم استخدمت فيها كتائب كاملة من المشاة ، ولكن هذه الهجمات فشلت إزاء مهارة «الكور» في نصب الأفخاخ البدائية ، بحكم انهم صيادون مهرة للحوانات المتوحشة ، وذلك بالاضافة الى استخدامهم الجيد لكثير من الاسلحة البدائية ، ومنها السهام المسمومة . وقد انتشرت حركة المقاومة المسلحة بين جميع شعوب الاقليات القومية ، البالغ عددها الكلي حوالي مليون شخص موزعين على اكثر من ٢٠ قومية ، خاصة بعد ان لجأت سلطات «ديم» الى محاولة تجنيد شباب هذه الاقليات في صفوف الجيش ، على خلاف ما كان متبعاً من قبل . والواقع ان احد الاسباب الرئيسية لمحاولة «ديم» السيطرة على مناطق الاقليات ، خاصة الجبلية منها ، هو الارتباط التاريخي الطويل بين معظم شعوب هذه الاقليات وبين حركة النضال الثوري المسلح في فيتنام طوال الخمس عشرة سنة الماضية ،

أثناء عمليات الامداد ، او الدعاية بين الفلاحين او بين جنود «ديم» المحشودين للقيام بعمليات عسكرية ضد رجال القبائل . ولكن إزاء الاحتياج الشديد الى السلاح اللازم لتوفير وسائل الدفاع عن النفس ، كان لا بد من مهاجمة مراكز قوات «ديم» المسلحة باحدث الاسلحة الاميركية ، والاستيلاء على الاسلحة الموجودة لديها . (انظر توهائي «مركة») . خاصة وان معظم الاسلحة القديمة التي كانت مستعملة في الجنوب ، قد سمحت عند انسحاب الـ ١٤٠ ألف جندي من جنود «الفيته» الى الشمال تنفيذاً لاتفاقيات جنيف ، كما أن معظم الاسلحة التي اخفيت في مخابى* سرية ، سقطت في ايدي رجال «ديم» الذين اكتشفوا ٣٠٧ مخابى* للسلاح في فترة (١٩٥٥ - ١٩٦٠) .

في الاسبوع الاول من شهر كانون الاول (ديسمبر) ١٩٦٠ عقد اجتماع سري في المرتفعات الواقعة شمالي دلتا الميكونغ ، حضره ممثلون عن مختلف الاحزاب السياسية في جنوبي فيتنام (حزب العمال الفيتنامي الذي اصبح فيما بعد خلال العام ١٩٦٢ منظمة مستقلة عن الحزب الاصلي في الشمال واصبح يسمى باسم «حزب الشعب الثوري» ، والحزب الاشتراكي الراديكالي ، والحزب الديمقراطي) ومثّلون عن اتحادات الفلاحين ، والعمال ، والطلبة والمثقفين ، والشباب ، والنساء ، وعن شعوب القبائل والطوائف الدينية المسلحة . وقد استمر هذا الاجتماع نحو اسبوعين ، ثم اسفر عن اعلان قيام جبهة التحرير الوطني في جنوب فيتنام ، يوم ٢٠ كانون الاول (ديسمبر) عام ١٩٦٠ (وهي التي يسميها الغربيون بأسم الفيتكونغ ولكن الفيتناميين لا يعرفون هذه التسمية) . وتشكلت لجنة مركزية مؤقتة للجبهة الى ان يعقد المؤتمر الاول لها ، كان من بينها كثير من اعضاء لجنة ساينغون السابقة للدفاع عن السلام واتفاقيات جنيف . واعلن هذا المؤتمر برنامج الجبهة ، الذي تضمن النضال من اجل الاستقلال والديمقراطية والحياد . وقبول المعونة الخارجية من كل الذين يقدمونها بدون شروط . واتخاذ سياسة اصلاحية معتدلة في الشؤون الداخلية ، ذات طبيعة ديمقراطية وطنية في الاساس .

مرحلة الحرب الخاصة : سجلت قوات جبهة التحرير انتصارات عديدة خلال العام ١٩٦١ . وهب الفلاحون في طول البلاد وعرضها ، يطردون المسؤولين الحكوميين من القرى ، ويقيمون هيئات محلية منتخبة محلها ، وتم تشكيل قوات للدفاع الذاتي في القرى ، ووحدات عصابات للمناطق ، بالإضافة

الى تشكيل جيش التحرير النظامي ، الذي بني في بداية الأمر على تجميع رجال الطوائف الدينية المسلحة ، ثم طعم بالفلاحين المقاتلين في وحدات العصابات بعد ذلك . واقتربت قوات الثوار كثيراً من ساينغون ، واصبح نفوذ حكومة «ديم» الفعلي لا يتجاوز من الناحية الفعلية ساينغون والمدن الكبرى في معظم المناطق . وإزاء هذا التدهور السريع في الموقف العسكري والسياسي لنظام «ديم» ، سارعت الولايات المتحدة الى دعم جيشه بالسلاح والمال والرجال الذين حملوا لقب مستشارين عسكريين ، ووصل «جونسون» (وكان يشغل وقتها منصب نائب الرئيس الاميركي كيندي) الى ساينغون يوم ١١ أيار (مايو) ١٩٦١ ، واعلن في مؤتمر صحفي انه تقرر ان يبلغ عدد جنود جيش الجنوب ، ١٧٠ ألف جندي ، وان يصل عدد رجال الحرس الوطني الى ١٠٠ ألف رجل ، وقوات الامن الى ٩٠ ألف رجل . كما وصل الجنرال «ماكسويل تايلور» رئيس هيئة اركان حرب الجيش الاميركي الى ساينغون ، واجتمع مع المسؤولين فيها ، ليضع خطة عسكرية عرفت باسم «الحرب الخاصة» . وكانت النقاط الاساسية لهذه الخطة تقوم على : ١ - خلق مناطق غير مأهولة بالسكان على طول خط عرض ١٧ ، الفاصل بين الشمال والجنوب ، وعلى طول الحدود مع لاوس وكبوديا ، عن طريق تحطيم كل القرى الموجودة هناك ، واستخدام الغازات السامة لتطهير الازغال ، وبذلك يتم عزل المناطق المحررة في جنوب فيتنام عن العالم الخارجي تماماً . ٢ - إقامة نحو ١٦ ألف «قرية استراتيجية» يحشد فيها ثلثا سكان الجنوب ، وبهذا يعزلون عن قوات المقاومة . ٣ - يشن بعد ذلك هجوم عسكري لإبادة كل قوات جبهة التحرير .

ولضمان تنفيذ هذه الخطة ، انشئت قيادة اميركية في ساينغون تحت رئاسة الجنرال «هاركنز» ، الذي قدر ان التفوق العددي لقوات «ديم» وقتئذ ، يبلغ عشرة الى واحد تقريباً ، بالنسبة لقوات الجبهة . وعلى ضوء الخبرة البريطانية الناجحة من قبل في «الملايو» ، رأى «هاركنز» ان تزيد النسبة الى عشرين الى واحد في نهاية ١٩٦٢ ، حتى يمكن القضاء على مقاومة قوات الجبهة تماماً خلال ستة اشهر . ونتيجة لذلك زادت قوات «ديم» بمختلف انواعها ، من حوالي ٣٧٠ ألف رجل في العام ١٩٦١ الى ٥٧٧ ألف رجل تقريباً في نهاية العام ١٩٦٣ . ورغم ذلك فلقد كانت نتيجة السنة الاولى من تنفيذ الخطة الاميركية الجديدة ، هي تقلص نسبة

التفوق البالغة ١٠ الى ١ الى نسبة تقرب من ٦ أو ٧ الى ١ ، وذلك نتيجة لتزايد عدد قوات الجبهة ، وعدم تمكن قوات «ديم» من القضاء على الجزء الرئيسي منها . وشهد العام ١٩٦٢ بعض الصعاب والمواقف الحرجة بالنسبة لقوات جبهة التحرير ، بسبب تدفق السلاح والخبراء العسكريين الاميركيين الذين تزايد عددهم الى ان وصل الى ٢٥ ألف رجل ، كانوا يتولون قيادة معظم وحدات الجيش الجنوبي بالإضافة الى تدريبها ، وبسبب حادثة خبرة مقاتلي الجبهة في مواجهة اساليب الحرب الميكانيكية الحديثة ، التي اعتمدت هناك على طائرات الهليكوبتر والديابات البرمائية اساساً ، تلك الاساليب التي اتبعها القيادة الاميركية ، على هدى الخبرات العالمية السابقة في مجال العمليات المضادة لحرب العصابات ، مثل خبرات المستشارين الاميركيين في الفلبين ، وخبرات البريطانيين في كينيا والملايو ، وخبرات الفرنسيين في الهند الصينية والجزائر ، حيث استخدمت هناك لأول مرة ، على نطاق واسع ، طائرات الهليكوبتر المحملة بالجنود والمسلحة بالرشاشات ضد رجال العصابات . وادى كل هذا الى تدهور الموقف العسكري بعض الشيء بالنسبة الى الثوار ، والحقت بهم خسائر شديدة بسبب غارات الهليكوبتر ، وبالذات في منطقة دلتا الميكونغ ، حيث لا يوجد جبال او غابات إلا في المناطق غير المأهولة التي تحيط بالمناطق الساحلية ، ولذلك فكر قادة جبهة التحرير في إحدى فترات هذه السنة القاسية في ضرورة إيقاف المقاومة في منطقة الدلتا ، نظراً لارتفاع نسبة الخسائر هناك ، ولكن القادة العسكريين للمنطقة رأوا عدم الانسحاب منها ، لان ذلك قد يؤدي الى خسارة المنطقة نهائياً نظراً لأن الانسحاب سيؤدي الى اعدام ثقة الفلاحين برجال الجبهة . ولقد عزز موقف «ديم» العسكري خلال هذا العام ، انه كان قد استطاع بناء حوالي ٨٠٠٠ قرية استراتيجية بالفعل ، واعاد نوعاً من السيطرة الشكلية على كثير من المناطق ، التي كانت خلال العام ١٩٦١ قد اصبحت تحت سيطرة جبهة التحرير بصورة قوية .

وهكذا شهد العام ١٩٦٢ نجاحاً جزئياً من الناحية العسكرية لخطة «الحرب الخاصة» ، اذ امسكت قوات «ديم» بزمام المبادرة العسكرية من الناحيتين الاستراتيجية والتكتيكية ، ولكنها فقدت من الناحية السياسية ، امكانية كسب اية مساندة شعبية . فقد ادى تنفيذ مشروع القرى الاستراتيجية ، الى تحويل اكثر الناس سلبية بين الفلاحين ، الى



الأميركيون يعذبون أسيراً من الفيتكونغ

تكتيك الجبال « جياب » في أثناء معركة « ديان بيان فو » ، حين حفرت شبكة من الخنادق الزاحفة نحو القلعة ، والخبرة المستفادة من الثوار الصينيين في منطقة « هوييه » خلال الحرب ضد اليابان من حيث بناء شبكة من السراييب ربطت مقاطعات باكملها بنظام دفاعي متكامل ، وخبرة القوات الكورية والصينية في إنشاء شبكة مواصلات تحت الارض في وسط كوريا عند خط عرض ٣٨ ، أثناء حرب التحرير الوطنية الكورية ، قام الفلاحون ورجال الدفاع الذاتي ، بحفر شبكات طويلة من السراييب في القرى المحررة ... بعضها تبرز منه فتحات لصيقة بالارض قدر الامكان ، وموهبة بمهارة وسط اشجار البامبو وغيرها من النباتات ، لاطلاق النار على العدو حال اقترابه من مشارف القرية ، والبعض الآخر للمواصلات بين قرية وأخرى ويستخدم للقرار عند اللزوم ، او للاختباء أثناء القصف الجوي او المدفعي . وبواسطة هذه السراييب التي استغرق بناء بعضها عشرات الآلاف من ساعات العمل الذي قام به شباب القرى ليلا ، كان يمكن لهذه القرى المحصنة ان تصد بقواها الذاتية هجوم سرية او كتبية كاملة من مشاة العدو في بعض الاحيان . خاصة وان استحکامات السراييب هذه كانت تعزز بشبكة معقدة من الافخاخ المموهة المليئة بحراب البامبو والالغام (انظر حرب الانفاق) . ولقد قدر عدد القرى المحصنة في جنوبي فيتنام ، بحوالي ٤٣٠٠ قرية في أوائل العام ١٩٦٤ ، معظمها في دلتا الميكونغ . ويفسر لنا هذا الاسلوب العجيب الشاق التنفيذ من التحصين سر صمود الفلاحين المذهل لسيل الغارات الاميركية المستمرة بواسطة القاذفات الثقيلة « ب-٥٢ » التي كانت تلقي كل يوم مئات الاطنان من القنابل فوق الريف الفيتنامي . ولقد تطور تكتيك حرب العصابات ، التي مارسها رجال جبهة التحرير ، مع تطور الحرب واتساعها التدريجي منذ العام ١٩٦٠ ، فبعد ان كانت التكتيكات مجرد اعمال دفاعية بسيطة عن القرى لصد حملات قوات « ديم » عنها ، انتقلت الى هجمات وكائن صغيرة لتشتيت قوات العدو في منطقة ما لمنعه من التركيز على قرية معينة . ولما طبق العدو اسلوب بناء « القرى الاستراتيجية » ، تطور التكتيك الى هجمات خائفة ليلية على المواقع العسكرية التي تقام بجوارها ، وذلك حتى يمكن تفكيك القرى وهدم اسوارها . ولكن عندما اصيحت طائرات اهليكوبتر تستخدم على نطاق واسع لتطارد في الصباح التالي القوات التي تكون قد شنت الهجوم الليلي ،

معارضة حكم « ديم » الذي كان يجبرهم على هجر قراهم الاصلية وارضهم التي زرعوها لاجيال عديدة ، ليحشدهم داخل معسكرات اعتقال جديدة سميت « قرى استراتيجية » مقامة تحت اشراف مدافع المواقع العسكرية القرية ، ومحاطة بعدة صفوف من الاسلاك الشائكة واسوار البامبو ، وبالخنادق المليئة بالالغام فيما بين هذه الاسوار . ولم يكن مسموحاً للفلاحين بمغادرة هذه « القرى » إلا نهائياً ، للعمل في الحقول الموجودة خارج محيط الاسلاك الشائكة مباشرة ، وذلك بعد ان يجري تفتيشهم بدقة عند الابواب أثناء الخروج او الدخول . وتحت رقابة دوريات اهليكوبتر المستمرة ، التي كانت تطلق النار على أية جماعة من الفلاحين تكون قد افلتت من الاسلاك الشائكة ، او ابتعدت عن المنطقة المحددة للعمل . وقد تمكنت الجبهة من الاتصال بهذه القرى بطرق تظل مختلفة ، كان يترتب عليها مفاجأة الرئاسة الادارية للقرية او اسر او قتل معظم رجال الادارة والحامية المحلية المعززة لهم . كما اتبعت الجبهة ايضاً ، اسلوب الهجمات الليلية الخائفة على المواقع المحيطة بالقرى الاستراتيجية وتدميرها ، ثم تحطيم الاسوار المقامة حول القرية بمعاونة الفلاحين الذين كانوا يشاركون في عملية الهدم هذه بحماسة وفرح . وعندما كانت قوات « ديم » تعود لتسور القرى المهاجمة ، كان الفلاحون في كثير من الحالات يعيدون هدم الاسوار مرة ثانية بمجرد انسحاب القوات الرئيسية ، وذلك أثناء الليل ، ثم يزعمون ان الثوار هم الذين فعلوا ذلك . وهكذا اخذت القرى الاستراتيجية تتفكك تدريجياً ، وبالتالي تحطم العمود الفقري لخط « تايلور » الا وهو عزل الفلاحين عن حركة المقاومة . اما بالنسبة الى اخلاء مناطق الحدود ، فلم يؤثر كثيراً على نشاط قوات الجبهة ، حيث انها كانت لا تتلقى حتى ذلك الوقت أية مساعدات عسكرية من الشمال ، وانما كانت تعتمد على ما تستولي عليه من اسلحة العدو وذخائره ، وما تصنعه محلياً من قنابل والغام داخل ترسانات الاسلحة السرية في الادغال والكهوف الجبلية . ولقد اخذت القرى الاصلية التي كان الفلاحون يعمدون اليها ، على اثر تحطيم وتفكيك أية قرية استراتيجية ، تحصن نفسها جيداً ، حتى تستطيع قوات الدفاع الذاتي التي تسلحت بأسلحة حامية القرى الاستراتيجية المباداة ، ان تواجه من جديد حملات قوات « ديم » من أجل إعادة السيطرة على المنطقة ، وجمع الفلاحين مرة اخرى داخل اسوار القرى الاستراتيجية . وعلى هدى الخبرة المتوفرة من

جندي أميركي يفتش بحثاً عن أسلحة



ضد نظام «ديم» وان النضال العسكري عامل مساعد . وهذا امر منطقي في مرحلة بناء الشكل التنظيمي للجبهة وتدعيم نفوذها الجماهيري ، ومتفق مع تقاليد النضال العسكري ، دون الاستناد الى تحريك الجماهير واقناعها ، يؤدي الى عزل النضال العسكري عن المناخ الثوري الجماهيري اللازم لازدهاره .

ولقد اتبعت الجبهة عدة اساليب للعمل السياسي من خلال الجماهير ، مثل مظاهرات الفلاحين ، الزاحفين من القرى القريبة الى المدن ، ومظاهرات النساء لمنع الجنود من تدمير قرية بحجة وجود ثوار فيها ، بالإضافة الى عقد انواع مختلفة من الاجتماعات الجماهيرية لتعميق الوعي السياسي من خلال عرض بعض المشاكل الحية واثارة النقاش حولها . ومن خلال هذه النشاطات الجماهيرية المتعددة ، التي ساهمت بالنصيب الاساسي في بداية الامر الاشكال التنظيمية لحزب الشعب الثوري ، امكن للجبهة بعد جهود صبورة ، ان تبني اشكالها الخاصة الثابتة من التنظيمات الجماهيرية الواسعة ، المساندة للتنظيمات العسكرية المختلفة . وذلك مثل اتحادات العمال والفلاحين والشباب والطلبة والنساء والمثقفين ، وسارت عمليات النضال المسلح بارتباط وثيق مع اشكال النضال السياسي والجماهيري . وفي النصف الاخير من العام ١٩٦٣ ، كان «ديم» قد اصبح معزولاً عن جميع القوى الاجتماعية في جنوب فيتنام بصورة كاملة . واستعادت قوات الجبهة المبادرة مرة اخرى .

مرحلة الانقلابات العسكرية : لقد ادت سياسة كل من «ديم» و«دالاس» الى دفع اكثر القوى اختلافاً في فيتنام ، الى الوحدة الوطنية ، بما في ذلك البوذيين الذين تصدى لهم «ديم» بوحشية ، ووجدت اميركا انها ستخسر «الحرب الخاصة» في جنوب فيتنام لا محالة ، اذا استمرت مؤيدة لبقاء «ديم» في السلطة ، ولذلك عهدت وزارة الخارجية الاميركية الى سفيرها في ساينون «كابوت لودج» بتدبير انقلاب عسكري للاطاحة بنظام «ديم» وعائلته . وقد نفذ الانقلاب بالفعل ضد «ديم» في اول تشرين الثاني (نوفمبر) ١٩٦٣ بواسطة بضعة جنرالات من الجيش الفيتنامي الجنوبي . واعدم «ديم» واخيه «نغودنه هيو» ، وشكلت لجنة عسكرية للاشراف على البلاد ، ثم تألفت حكومة مؤقتة برئاسة الجنرال «ديونغ فان منه» . ولكن هذه الحكومة لم تعمر طويلاً اذ قام الجنرال «نغوين خانه» بقلبها في ٣٠ كانون الثاني (يناير) ١٩٦٤ وعين نفسه رئيساً للوزراء وقائداً عاماً للقوات المسلحة



الأميركيون يلقون أسيراً من الهليكوبتر

الشكلية الرسمية على معظم «دلنا الميكونغ» اغنى جزء من البلاد ، واكثرها ازدحاماً بالسكان . ولم يصدق الوعود الاميركية القائلة ، بان هذه المواقع ستسرد مرة اخرى بواسطة القوات الميكانيكية ، التي ستجمع من رجال هذه الحاميات المبعثرة المعطلة الفاعلية . وهكذا ثبت ان احتلال الارض لتهدئة المناطق الثائرة يتطلب بعثة القوات على آلاف المواقع الصغيرة ، الامر الذي يتيح للثوار مهاجمتها تبعاً وتركيز قوات متفوقة بالنسبة لحماية كل موقع على حدة ، واذا ما حشدت القوات في تجمعات كبيرة فان ذلك يؤدي الى سيطرة الثوار على مناطق واسعة من الأرض المأهولة بالسكان ، الامر الذي يدعم نفوذهم السياسي بين جماهير الفلاحين ، ويتيح لهم فرصاً اكبر في تجنب المعارك عندما تزحف القوات الميكانيكية مهاجمة بحشود كبيرة .

ولم يستطع «هاركنز» رئيس المستشارين الاميركيين ان ينفذ فكرته بجمع القوات ، إلا بعد ان تم قلب حكومة «ديم» في تشرين الثاني (نوفمبر) ١٩٦٣ بواسطة مجموعة جديدة من الجنرالات ، وقد ترتب عليها سيطرة الجبهة على معظم شبه جزيرة «كاماي» الغنية في دلنا الميكونغ ، نتيجة لاخلاء ٣٠٠ موقع عسكري فيها من هذا النوع .

وبالإضافة الى النشاط العسكري الذي مارسته جبهة التحرير ، فقد مارست خلال هذه الفترة نشاطاً سياسياً مكثفاً ، واستطاعت ان تربط بصورة جيدة بين اشكال النضال السياسي واشكال النضال العسكري . بل انها لم تمارس العمليات العسكرية في بداية الامر الا بقدر ما كانت ظروف الدفاع عن النفس تحتمه ، وظلت حتى منتصف ١٩٦٣ ، تعتبر أن النضال السياسي هو الوجه الاساسي للمعركة

اصبح من الضروري اتباع تكتيك جديد يثل من فاعلية هذه الطائرات . وقد قام هذا التكتيك ، على اساس اجتذاب قوات العدو الميكانيكية وطائراته ، الى منطقة مختارة من قبل جيش التحرير ومجهزة بشبكة جيدة من الخنادق ومواقع اطلاق النار الموهبة ، ثم اطلاق النار عليها من مسافات قريبة ، والاصود امامها عدة ايام الى ان يتم تدمير اكبر عدد ممكن من الدبابات البرمائية والهليكوبتر ، بواسطة المدافع عديمة الارتداد «٥٧ م» وهجمات فصائل قانصي الدبابات بالمتفجرات ، وبواسطة المدافع الخفيفة «٣٧ م» المضادة للطائرات ونيران الرشاشات .

وقد تم تنفيذ هذا التكتيك لأول مرة في معركة قرية «اب باك» باقليم «ماي ثو» جنوبي ساينون ، يوم ٢-٣ كانون الثاني (يناير) عام ١٩٦٣ ، حيث تمكنت كتيبة من جيش التحرير النظامي ، لا يزيد عددها عن ٢٣٠ جندي ، ان تصمد امام هجوم ٣٠٠٠ جندي معاد تقريباً ، تمزهم ١٣ دبابة و٦ مدافع ميدان «١٠٥ م» وسرية هاون «١٠٧ م» و١٥ طائرة هليكوبتر . وكانت نتيجة المعركة اسقاط ١٣ طائرة وتدمير ٨ دبابات واصابة ٤٠٠ رجل ، ما بين قتيل وجريح مقابل ١٣ قتيلاً بينهم ٨ من فصيلة قانصي الدبابات الانتحارية ، و١٥ جريحاً من رجال جيش التحرير ، الذين انسحبوا هدهد بعد ذلك . ولقد كانت «آب باك» نقطة تحول هامة في «الحرب الخاصة» وبداية لاستعادة الثوار زمام المبادرة مرة اخرى .

وبعد معركة «آب باك» ، جرى تطوير جديد لتكتيك الثوار ، على ضوء دراسة الخبرات المستفادة منها ، فظهر ما عرف بتكتيك «إبادة مواقع العدو وافناء امداداته» . وكان يتمثل في مهاجمة بعض المواقع القريبة من بعضها ، واعداد كمين كبير مجهز بخنادق موهبة ، كان يصل طوله في بعض الاحيان الى ميل كامل ، كما حدث في معركة «لوك ننه» التي دارت يوم ١٧ تشرين الاول (اكتوبر) ١٩٦٣ لاصطياد التمريزات الميكانيكية والجوية التي سهرح لنجدة المواقع المهاجمة . ولقد ظل هذا التكتيك لفترة طويلة ، السبيل الرئيسي لجيش التحرير في مواجهة تفوق قوات «ديم» . وقد اضطرت القيادة الاميركية «الاستشارية» الى اخلاء المواقع التي تقل حامياتها عن ١٥٠ جندي ، لانها اصبحت «بمجرد نقطة امداد بالسلاح لجبهة التحرير الوطنية» . ولكن «ديم» كان يعارض هذا الاتجاه ، لانه كان يؤدي الى فقد السيطرة

واعتقل الجنرالات الثلاثة الرئيسيين في الحكومة السابقة ، ثم افرج بعد فترة قصيرة عن «ديونغ فان مينه» . وفي ١٦ آب (اغسطس) ١٩٦٤ ، عين «نغوين خان» نفسه رئيساً للدولة بالإضافة لرئاسة الوزارة . فقام الطلبة بمظاهرات عنيفة ضده حتى استقال من منصبه رئيس الوزراء في ٢٧/٨/٦٤ ، ثم أقيمت من منصبه كقائد عام للقوات المسلحة في ١٥/١١/١٩٦٤ . وذلك بعد ان اعيد تشكيل ما عرف باسم المجلس الوطني الاعلى (أي الهيئة التشريعية العليا) ، الذي كان «ديونغ فان مينه» قد شكله اثناء رئاسته للحكومة المؤقتة ، وقد طالب «نغوين خان» بابعاد الجنرال «ديونغ فان مينه» وعدد من اعوانه عن هذا المجلس الوطني الاعلى في ١٧/١٢/١٩٦٤ ، ثم قام بانقلاب عسكري لتنفيذ مطلبه في اليوم التالي . وحل المجلس الوطني واعتقل جميع الجنرالات باستثناء «فان مينه» الذي صار يعرف باسم «منه الكبير» الذي هرب إلى «تايلاند» . وفي ١٩/٢/٦٥ جرت محاولة انقلاب بقيادة العقيد «فام نغوك ثاو» ، الذي استولى على العاصمة «سايجون» بقواته فعلا ولكن انقلابه فشل في اليوم التالي . ثم أتي القبض عليه وأعدم . وفي يوم ٢١/٢/٦٥ اتهم «مجلس القوات المسلحة» الجنرال «نغوين خان» بالخيانة واقاله من منصبه في قيادة الجيش ، وفي اليوم التالي عين الجنرال المذكور سفيراً متقلاً في الخارج . ثم شكل مجلس القوات المسلحة في ٥/٣/٦٥ «لجنة ادارية» مؤلفة من خمسة جنرالات تتولى السلطة العليا و«لترشد» قائد الجيش الجديد الجنرال «تران فان مينه» الذي عرف باسم «منه الصغير» تمييزاً له عن «منه الكبير» الذي كان هارباً في تايلاند . وسرعان ما ابعد «منه الصغير» إلى الخارج في ٤/٦/٦٥ لانهامه بالتحضير لانقلاب .

ثم اجري انقلاب آخر ، يتوافق وقرار واشنطن في ٩/٦/٦٥ بتدخل القوات البرية الاميركية في العمليات العسكرية بجنوبي فيتنام بشكل مباشر ، فتكون في ١٤/٦/٦٥ ما سمي «مجلس قيادة الدولة» الذي ضم ١٠ جنرالات على رأسهم الجنرال «نغوين فان ثيو» ، وفي ١٩/٦/٦٥ اصبح «ثيو» رئيساً للدولة والجنرال «كاوكي» رئيساً للوزراء ، وفي اليوم التالي مباشرة انتهت فترة عمل «هنري كابوت لودج» كسفير للولايات المتحدة في فيتنام الجنوبية ، وعاد إلى بلاده بعد أن أنجز سلسلة الانقلابات والتعديلات العديدة قرابة العامين اللذين انقضيا منذ قلب «ديم» وقتله ، والتي اوضحت مدى الصعوبات التي اعترضت

الولايات المتحدة في سياستها الرامية إلى إيجاد الشخص المناسب ، أو «الرجل القوي» ، القادر على ممارسة وتطوير سياسة دعوة الولايات المتحدة إلى التدخل العسكري المباشر في الصراع الذي يخوضه الشعب الفيتنامي في الجنوب من اجل التحرر والاشتراكية والوحدة مع الشمال .

وطوال هذه الفترة التي امتدت منذ اواخر العام ١٩٦٣ حتى النصف الاول من العام ١٩٦٥ كانت جبهة التحرير الوطني توسع نشاطها السياسي والعسكري ، الذي اتخذ له هدفاً رئيسياً هو تطويق المدن بحزام من المناطق المحررة التي تسيطر عليها قوات العصابات ، وكادت العمليات المذكورة أن تتحقق نجاحاً حاسماً لولا التدخل العسكري الاميركي المباشر في مجال العمليات البرية .

القوة البشرية المتجابهة : لقد تدرج عدد العسكريين الاميركيين في جنوبي فيتنام على النحو التالي : في العام ١٩٦٠ كان عددهم ٧٨٥ خبيراً ومدرباً ، وفي العام ١٩٦١ اصبحوا ٢٠٠٠ ، وفي العام ١٩٦٢ زادوا إلى ١١٠٠٠ ، وفي العام ١٩٦٣ وصل عددهم إلى ١٦٠٠٠ ، وما لبثوا أن صاروا ٢٣٠٠٠ في العام ١٩٦٤ ، ثم ٣٠٠٠٠ في بداية العام ١٩٦٥ ، ثم ارتفع عددهم إلى ٦١٠٠٠ في ٩ حزيران (يونيو) ١٩٦٥ عند اعلان الولايات المتحدة رسمياً عن تدخل قواتها بصورة مباشرة في العمليات البرية . وفي نيسان (ابريل) ١٩٦٦ اصبح عدد القوات الاميركية العاملة في جنوبي فيتنام ٢٣٠ ألف جندي ، وفي نيسان (ابريل) ١٩٦٧ ارتفع عددها الى ٤٤٨ ألف جندي ، وفي نهاية العام ١٩٦٨ بلغ عددها ٥٥٠ ألف جندي يضاف اليهم ٥٠ ألف جندي كوري جنوبي ، و ١٦ ألف جندي استرالي ، و ١٢ ألف جندي تايلاندي ، و ٣٨ ألف جندي اميركي في مطارات تايلاند (التي كانت تشن منها الغارات الرئيسية على فيتنام الشمالية) ، بالإضافة الى بحارة الاسطول الاميركي السابع الذي كان يدعم القوات المقاتلة في فيتنام جواً وبحراً .

وعلى مستوى التشكيلات المقاتلة بلغ حجم القوات الاميركية في نهاية ١٩٦٨ (وهو اقصى توسع للقوة البرية الاميركية في فيتنام) ٦ فرق مشاة (هي الفرق ١ ، ٤ ، ٥ ، ٩ ، ٢٥ ، ٥٨) وفرقة محمولة جواً (الفرقة ١٠١) وفرقة فرسان الجو الاولى وفرقتان من مشاة البحرية (الفرقتان الاولى والثالثة) ولواءان مدرعان للاستطلاع ، بخلاف بعض التشكيلات الصغيرة نسبياً من الوحدات الخاصة (مثل قوات القبعات الخضراء المعدة للقتال ضد العصابات

بأسلوب المغاور ، و «قوات الدوريات النهرية» ، و «اساطيل الانقضاض النهرية» .

أما قوات الجيش الفيتنامي الجنوبي فقد بلغت في نهاية العام ١٩٦٨ نحو ٧٥٠ ألف جندي ، من بينهم ٣٧٠ ألف جندي موزعين على التشكيلات المقاتلة والوحدات الادارية التابعة لها ، و ٣٨٠ ألف جندي من القوات المساعدة التي تضم الميليشيا الريفية والشرطة وقوات الدفاع المحلي . وضمت التشكيلات النظامية المقاتلة ١٠ فرق مشاة ، و ٤ ألوية مظلات ، وبعض وحدات المدرعات والوحدات الخاصة . كما ضم سلاح الطيران الجنوبي نحو ٢٥ ألف رجل وحوالي ٦٠٠ طائرة من طراز «سكاي ريدر» و «ب ٢٦» و «ف ٤٨» . وضمت القوات البحرية الجنوبية حوالي ١٧ ألف رجل من بينهم ٦ كقائد مشاة بحرية ، وقوات دفاع ساحلي ، واساطيل نهرية صغيرة ، ومراكب قتال وحراسة صغيرة عديدة . اما جانب الثوار الفيتناميين فقد قدرت قواهم البشرية خلال الفترة من ١٩٦٥ حتى ١٩٦٨ على النحو التالي :

في العام ١٩٦٥ كان لدى الثوار في الجنوب نحو ٤٥ ألف رجل كقوات نظامية يضاف اليها حوالي ٢٣ ألف رجل تسللوا من فيتنام الديمقراطية في الشمال لتعزيز قوات الثوار في مواجهة التدخل الاميركي المباشر ، وذلك فضلاً عن نحو ٦٣ ألف رجل آخرين ضمن قوات الدفاع المحلي والميليشيا والعصابات . اما في العام ١٩٦٦ فيقدر عدد القوات النظامية بنحو ١١٢ ألف رجل ، من بينهم ٣٠ ألف تسللوا من الشمال ، والقوات الاخرى بحوالي ٨٦ ألف رجل . وفي العام ١٩٦٧ ارتفع عدد القوات النظامية الى ٢٠٧ آلاف رجل ، من بينهم ٧٥ ألفاً تسللوا من الشمال ، فضلاً عن ١٢٦ ألف رجل من القوات الاخرى . وفي العام ١٩٦٨ اصبح عدد القوات النظامية نحو ٢٤٠ ألف رجل ، من بينهم ٨٠ ألفاً تسللوا من الشمال ، وعدد القوات الاخرى نحو ١٨٠ ألفاً .

وبطبيعة الحال كان هناك تباين كبير في مستوى تسليح الطرفين ، خاصة بالنسبة للتسلح الثقيل (المدافع والدبابات والطائرات) وللقوة النارية المتوفرة لدى كل منهما ، فلقد كانت توجد لدى الاميركيين والقوات الجنوبية نحو ١٠٩٣ طائرة قاذفة ومقاتلة من مختلف الانواع ، ونحو ١٠٧١ هليكوبتر ، وضمت الطائرات الحربية النفاثة ٣٠ قاذفة ثقيلة «ب ٥٢» وطائرات «فانتوم» و «ف - ٥» و «ف - ١٠٥» الخ ، رغم ان

الثوار زادوا من قوة نيرانهم قدر الامكان عن طريق زيادة عدد مدافع الهاون (من عيارات ٦٠م و٨١م و٨٢م و١٢٠م) وقواذف الصواريخ «كاتيوشا» (من عيارات ١٢٢م و١٤٠م و١٧٥م) ، واتقنوا الرماية بها وتصحيح الرمي بسرعة ، فضلا عن ادخالهم اعداد متزايدة سنة بعد سنة من قطع المدفعية الميدانية التقليدية (من عيار ١٠٥م و١٥٢م) والمدفعية المضادة للطائرات ، (من عيار ٣٧م و٥٧م و٨٥م و١٠٠م والرشاشات م/ط و١٢٧م) ، كما استطاعوا ان يدخلوا ويستخدموا في ٧ و٢٧ شباط (فبراير) ١٩٦٨ بعض الدبابات في معركة «خي سانه» (قدرت الاستخبارات الاميركية عددها بنحو ٩٠ دبابة) .

ضخامة الشؤون الادارية ونفقات الحرب بالنسبة للاميركيين : كانت قوات الثوار ، بمختلف انواعها ، تتميز ببساطة تنظيمها وتواضع مطالبها واحتياجاتها الادارية ، ومن ثم تمتعت بقدرة حركية عالية وقدرة على المناورة والانتقال بسرعة من الهجوم الى الدفاع من التقدم الى الانسحاب ، دون ان يشغلها في جميع الحالات تنظيمها القتالي والاداري ، على خلاف الحال بالنسبة للقوات الاميركية والقوات الجنوبية النظامية . فالجندي من الثوار كانت تجهيزاته الادارية اليومية لا تزيد عن ٢ كغ (مؤن ١ كغ وتشمل اساساً ارز وسمك مجفف ، وتجهيزات وزنها ٣٢٠ غرام تضم ملابس بسيطة وارجوحة نوم الخ ، وذخائر وزنها ٦٥٠ غرام) . على حين كان وزن الاحتياجات الادارية للجندي الاميركي ١٨٧ كغ ، موزعة على النحو

التالي : مؤن ٤,٨ كغ وتجهيزات ٢,٥ كغ ومحروقات وزيوت ٢,٣ كغ وذخائر ٩,١ كغ . ان اسلوب قتال القوات الاميركية المعتمد على كثافة قوة النيران ووفرة الآليات المستخدمة فيه فضلا عن ارتفاع نوعية معيشة الجندي الاميركي المرفه والمنتمي الى مجتمع صناعي استهلاكي متطور ، فرضا على القيادة الاميركية القيام بمجهود ادارية هائلة سواء من حيث نقل كيات ضخمة من العتاد والمؤن والذخائر ، أو من حيث تجهيز مسرح العمليات واعداه لاستيعاب واستخدام القوات بمختلف انواعها . فقد ادى افتتاح مسرح العمليات في فيتنام بالنسبة الى القوات الاميركية في العام ١٩٦٥ الى جلب عتاد ومعدات يبلغ وزنها ما يعادل ٤٠ طن لكل مقاتل (على حين كان المعدل في بداية الحرب العالمية الاولى عام ١٩١٤ اربعة اطنان فقط لكل مقاتل) ثم تلا ذلك تموين يعادل ٢,٥ طن لكل رجل في الشهر ، ويتراوح الامداد اليومي لاربع فرق اميركية خلال الفترة من ١٩٦٥ الى ١٩٦٨ مثلا ما بين ٥٦٠٠ و ٦٢٠٠ طن .

وقد تطور حجم الخدمات الادارية وتزايد مع تزايد حجم القوات الاميركية وتدخلها المباشر في فيتنام ، ففي شهر تموز (يوليو) ١٩٦٤ مثلا ، بلغ وزن المواد المنقولة الى فيتنام نحو ٤٠ ألف طن ، ثم ارتفع هذا الرقم في تموز (يوليو) ١٩٦٦ الى ٧٠٠ ألف طن ، ثم تزايد حتى مليون و ٢٠٠ ألف طن في تموز (يوليو) ١٩٦٨ . ونتيجة لارتفاع مستوى نوعية إعاشة الجنود الاميركيين فقد تم مثلا خلال شهر تموز (يوليو) ١٩٦٧ نقل كيات

المؤن التالية إلى فيتنام : ٨٠ مليون وجبة طعام ، و ٢٠ مليون علبة حليب ، ومليون علبة بطاطا حلوة ، و ١٥ مليون علبة عصير برتقال ، و ١٨ مليون كيس بن «نكافيه» ، و ٢٠ مليون زجاجة كوكا كولا ، و ٢٥ مليون زجاجة مياه معدنية . وتطلب هذا المجهود الاداري الضخم تخصيص نحو ٣٢٠ ألف جندي للقيام بالخدمات التي تتضمن استقبال المعدات والمؤن وتخزينها وتوزيعها ، يساعدهم ٥١٠ آلاف موظف مدني ، و ٧٧٠ ألف عامل محلي . وتطلب نقل وتوزيع هذه الكميات الهائلة من الاحتياجات الادارية في تموز (يوليو) ١٩٦٨ مثلا ٥٧٠ مركب شحن عسكري ، فضلا عن ١٥٠ مركب شحن مدني ، و ٤٥٠ طائرة نقل ذات اربعة محركات من طراز «سي - ١٣٣» ، و ١٨٠ طائرة نقل ثقيلة «سي - ١٤١» كما أقيم حوالي ٥٠ مطاراً و ١٠٠ مهابط للطائرات و ١٠٠ جسر فولاذي أو اسمنتي ، و ١٠٠ مرافق ذات ارضفة داخل المياه العميقة ، وعشرات من المخازن والمسكرات والورش الخ . كما ارتفعت قدرة ميناء «ساينون» مثلا من ١٥٠ ألف طن شهرياً في العام ١٩٦٥ إلى ٦٨٠ ألف طن في نهاية العام ١٩٦٧ .

ويضاف إلى هذا أن توفير قوة النيران الكثيفة اللازمة ، في رأي القادة العسكريين الاميركيين ، لشل أو تحطيم القدرات العسكرية للثوار في الجنوب أو لفيتنام الديمقراطية في الشمال ، كان يتطلب استخدام كيات هائلة من مختلف انواع الذخيرة ، وعدد ضخم من الطلعات الجوية (بدء القصف الجوي المنهجي على فيتنام الشمالية ، بخلاف ال ٦٤ غارة جوية التي جرت أثر حادثة خليج تونكين ، في ١٩٦٥/٢/٧ وذلك بهدف اجبار فيتنام الشمالية على وقف مساعداتها لجهة التحرير في الجنوب بال سلاح والرجال ، وقامت بنحو ٨٠٪ من عمليات القصف المذكور قوات الطيران الاستراتيجي الموجودة في قواعد «تايلاند» الجوية السبع التي كانت تضم ٣٠ قاذفة «ب - ٥٢» و ٦٠٠ مقاتلة قاذفة و ٢٠٠ طائرة نقل) . ففي آذار (مارس) ١٩٦٧ مثلا بلغ مجموع الطلعات الجوية الاميركية نحو ٥٠ ألف طلعة استهلكت خلالها كيات من القنابل والصواريخ بلغ وزنها ٨٠ ألف طن ، فضلا عن ٢٠ مليون لتر من المواد الكيماوية التي تسقط اوراق الاشجار ، و ١٠ ملايين برميل من الوقود . وكان وزن المتفجرات التي ألقيت خلال هذا الشهر يعادل نحو ٩٠٪ من وزن المتفجرات التي ألقيت خلال ٣٧ شهراً من الحرب الكورية . وفي خلال العام ١٩٦٧ كان

الوحدات المدرعة أداة ضخمة فشلت في ادغال فيتنام



شل لواء من قوات الثوار عن القتال بفاعلية يتطلب في المتوسط نحو ٢٠ ألف قذيفة مدفعية ، و ٢٠٠ طن من النابالم ، و ٢٠٠ طلعة جوية للطائرات العادية ، و ٣٠٠٠ طلعة لطائرات الهليكوبتر . ولذلك قدر بعض اعضاء مجلس الشيوخ الاميركي وقتئذ تكلفة قتل المقاتل الفيتنامي من الثوار بنحو ٣٥٠ ألف دولار .

ويوضح كل هذا مدى ضخامة التكلفة الاقتصادية للحرب الفيتنامية بالنسبة الى الولايات المتحدة ، والتي بلغت في نهاية الحرب نحو ١٥٠ مليار دولار . وزاد من هذه التكلفة المساعدات الاقتصادية التي كانت الولايات المتحدة مضطرة لاعطائها لحكومة فيتنام الجنوبية لتدعم اقتصادها المنهار ، وتخفف من حدة التضخم لديها . في العام ١٩٦٥ منحها ١٥٠ مليون دولار ، وفي ١٩٦٦ ١٩٦٦ ١٩٦٦ ٣٩٨ مليوناً ، وفي ١٩٦٧ ١٩٦٧ ٥٢٤ مليوناً ثم ٧٨٥ مليوناً في ١٩٦٨ الخ ، وكل ذلك بخلاف المساعدات العسكرية . ورغم ذلك لم تحل مشكلات فيتنام الجنوبية الاقتصادية ، نتيجة لظروف الحرب وانتشار الفساد والسرقة في اجهزة السلطة . ولهذا انخفض محصول الارز مثلاً من ٤٥٠ ألف طن في العام ١٩٦٥ إلى ١٩٥ ألف طن في العام ١٩٦٨ . وهذا في بلد يعتمد اساساً على الارز في غذائه ، وكان يصدر في الماضي اكثر من مليون طن أرز إلى الخارج ، فاذا به يتحول إلى مستورد لغذاء شعبه الرئيسي ، ومن ثم زاد اختلال ميزان مدفوعاته وتفاقم حجم التضخم التقدي وما يترتب عليه من ارتفاع الاسعار وانخفاض مستوى المعيشة .

سير العمليات البرية :

نتيجة لفشل استراتيجية « الحرب الخاصة » ، التي استمرت منذ العام ١٩٦١ حتى بداية العام ١٩٦٥ ، وتزايد حجم وفاعلية عمليات جبهة التحرير ، بدأت مرحلة جديدة من الحرب في فيتنام الجنوبية ، بعد ان افتعلت الولايات المتحدة حادثة خليج تونكين في ٤ آب (اغسطس) ١٩٦٤ كمبرر لبدء شن غاراتها الجوية على فيتنام الديمقراطية (انظر خليج تونكين ، حادثة) ، حيث ازلت القيادة الاميركية (رئاسة الجنرال ويستمورلاند) الطلائع الاولى لمشاة البحرية الاميركيين في مرفأ « دانانغ » يوم ١٩٦٥/٣/٨ ، وذلك بعد ان كان القصف الجوي قد بدأ بصورة مكثفة على فيتنام الشمالية منذ شهر شباط (فبراير) السابق ، تمهيداً للسيطرة على القطاع الشمالي من البلاد قرب خط عرض ١٧

الذي يفصلها عن فيتنام الشمالية ، حتى يمكن قطع سبل وسائل الامداد بالرجال والسلاح والذخيرة عن الثوار في الجنوب . وفي أيار (مايو) من العام نفسه اقامت القوات الاميركية قاعدة عسكرية قوية في «شولاي» الواقعة على مبعده ٨٠ كم جنوبي دانانغ ، وفي آب (اغسطس) من العام نفسه تمركزت وحدات قوة من الطيران ومشاة البحرية في مطار مدينة « هوي » (العاصمة الامبراطورية القديمة) .

واعتقدت القيادة الاميركية وقتئذ بأن ٦٥ ألف جندي اميركي يشكلون قوة كافية للسيطرة على المنطقة الشمالية من فيتنام الجنوبية بين « هوي » وخط عرض ١٧ ، وان ٢٠٠ ألف جندي آخرين يكفون للسيطرة على بقية الجنوب وتصفية الثوار . واتبعت القوات الاميركية وقتئذ استراتيجية « النقاط المحيطة » ، فكانت الوحدات الاميركية التي تصل تباعاً الى فيتنام تتمركز في قواعد تؤمن لها درجة جيدة من الحيطه ، ولا تحاول في هذه المرحلة مطاردة قوات الثوار او تمشيط المناطق الواسعة التي يسيطرون عليها خارج القواعد المذكورة . اما القوات الفيتنامية الجنوبية فقد كلف معظمها بتنفيذ خطة استراتيجية سميت « برنامج احلال السلام في الريف » ، الذي اعتمد على اقامة المزارع الاستراتيجية . وقد عملت قوات الثوار في بداية الصدامات البرية مع القوات الاميركية ، التي ساندها الطيران بقوة ، على تقسيم تشكيلاتها المقاتلة الكبيرة الى وحدات مصغرة اتخذت شكل السرايا المستقلة المتحركة (ثم تحولت بعد ذلك الى كتائب) وعادت الى تطبيق اساليب حرب العصابات (كانت الكمانين تمثل شكلاً رئيسياً لعمليات حرب العصابات ، فثلا وقع فوج مظلي اميركي في كين يوم ٦٧/٣/٢٤ جنوب « داك تو » وقتل منه ٧٦ جندياً) ، التي اصبحت تمثل الشكل الرئيسي للقتال في هذه المرحلة ، فأخذت تهاجم المطارات والمواقع المنزلة (كانت عمليات مهاجمة وقصف المطارات في جنوب فيتنام من انجح عمليات حرب العصابات واكثرها فاعلية ، فثلا دمرت في قاعدة « بليكو » يوم ٦٧/١/٦ نحو ٩٢ طائرة ، وفي ٦٧/٢/٢٧ دمرت في قاعدة « دانانغ » الجوية نحو ٩٤ طائرة) ، كما هاجمت المزارع الاستراتيجية والقواعد الادارية في المؤخرات ، وامتدت عملياتها هذه من « كوانغ تري » في اقصى الشمال حتى « نام يو » في الجنوب ، مركزة هجماتها في شهر آب (اغسطس) ١٩٦٥ على القسم الاوسط من البلاد ، ثم ضاعفت هجماتها في اقليم « بينه دينه » على الساحل الاوسط خلال شهر تشرين الاول (اكتوبر) .

وفي خلال هذه العملية الاخيرة اشتبكت قوة اميركية - فيتنامية مشتركة ، ضمت نحو ١٥ ألف جندي ، مع فوج المشاة ٣٢٥ التابع لقوات فيتنام الشمالية دون أن تتمكن من احراز نتيجة حاسمة . وعموماً كانت قوات الثوار تطبق استراتيجيتها المعروفة القائمة على مبدأي « الانتشار » و « المناورات الاستراتيجية » التي تمزج بشكل وثيق متناسق الاداء بين عمليات نظامية متحركة وعمليات العصابات تبعاً لخطه واحدة على المستوى العام لمسرح العمليات ، والتي تتضمن ضرب العدو في كل لحظة وفي كل المناطق والميادين بدرجات متفاوتة من الشدة وحجم القوات المشتركة فيها ، ويتفاوت نصيب العمليات النظامية وعمليات حرب العصابات في كل مرحلة ضمن التركيب العملياتي العام في كل موجة من موجات العمليات وفقاً للظروف العامة المؤثرة في الموقف ، وتبعاً لتصاعد تأثير استنزاف العدو في العمليات السابقة . وفي النتيجة تمزج القواعد المعادية أو يضعف التنسيق بينها وبين بعضها البعض ، وتفقد القوات الاميركية والفيتنامية الجنوبية قدرتها الهجومية بحكم انها تضطر إلى الانتشار لحماية مختلف المناطق وطرق المواصلات التي تربطها . وتطبق هذه الاستراتيجية ضمن اطار استراتيجية الحرب طويلة الأمد التي تعتبر بمثابة الاستراتيجية العليا للثورة الفيتنامية ، بحكم انها تشكل الاستراتيجية الوحيدة التي تسمح بالتغلب على مصاعب مواجهة التفوق التقني والكمي المعادي ، والبناء التدريجي للقوة الثورية القادرة على حسم الحرب عندما يصل الاستنزاف المادي والمعنوي لقوى العدو إلى حده الاقصى .

وبطبيعة الحال لم يكن من الممكن لفيتنام أن تحقق ما حققته من نجاح في تطبيق استراتيجية الحرب طويلة الامد ، سواء من حيث صمود « الشمال » في وجه الهجوم الجوي الاميركي الضخم (والذي فاق بكثير القصف الجوي الذي تعرضت له المانيا النازية خلال الحرب العالمية الثانية ، انظر الحرب الجوية) عسكرياً واقتصادياً ومن ثم معنوياً ، أو من حيث قدرة قوات الثوار في « الجنوب » (التي عززتها امدادات الشمال بالرجال والسلاح والذخائر والمؤن والعتاد الخ) على التصدي للقوات الاميركية وإلحاق الهزائم بها وتطوير قدرتها القتالية بصورة مستمرة ، لولا الدعم العسكري والاقتصادي والسياسي والمعنوي الذي قدمته الدول الاشتراكية ، وخاصة الاتحاد السوفيتي والصين طوال سنوات التدخل العسكري الاميركي في فيتنام .

في عام ١٩٦٤ قدم الاتحاد السوفيتي إلى فيتنام الديمقراطية مساعدات عسكرية قيمتها ٤٠ مليون دولار، ثم ارتفعت قيمة هذه المساعدات عام ١٩٦٥ إلى ٥٥٠ مليون دولار، وفي عام ١٩٦٦ بلغت قيمتها ٧٠٠ مليون دولار، وفي عام ١٩٦٧ وصلت إلى ٨٥٠ مليون دولار، ثم ارتفعت إلى ١١٥٠ مليون دولار عام ١٩٦٨. والغالبية الساحقة من المساعدات العسكرية السوفيتية لفيتنام قدمت لها مجاناً. وكذلك زادت المساعدات الاقتصادية السوفيتية المرسله لفيتنام من ٣٦٤ مليون دولار عام ١٩٦٥ إلى حوالي ١٠٠٠ مليون دولار عام ١٩٦٨، وأدت إلى دعم هائل للصناعة الفيتنامية (مصانع الاسلحة والذخيرة والصناعات الكيماوية والغذائية والكهربائية والميكانيكية ومصانع الصلب والاسمنت الخ)، وكانت معظم المساعدات العسكرية والاقتصادية السوفيتية تقبل إلى فيتنام عن طريق البحر والبعض الآخر كان يصل عن طريق البر عبر اراضي الصين وفقاً لبروتوكول سوفييتي - صيني وقع في نيسان (ابريل) ١٩٦٧. وقدمت الصين هي الاخرى دعماً عسكرياً واقتصادياً لفيتنام الديمقراطية تضمن اسلحة صغيرة ومدافع مختلفة الانواع وذخائر، وتدريب نحو ٥٠ ألف ضابط فيتنامي من الشمال والجنوب، وإقامة المطارات، وصيانة الطرق المؤدية إلى المنطقة المجردة من السلاح عند خط عرض ١٧ وطريق «هوشي منه»، وتأمين صيانة طائرات الميغ ١٧ والميغ ٢١ الفيتنامية (السوفيتية الصنع في معظمها) في القواعد الجوية الصينية. كما أرسلت الصين عدداً من خبراءها للعمل في اجهزة الرادار الفيتنامية ونحو ٢٠٠ ألف عامل و ٤٠ ألف فني لاصلاح وصيانة الخطين الحديديين الكبيرين، اللذين يربطان فيتنام بالصين، «هانوي - لانغسون» و«هانوي - لاو - كاي» ليلاً ونهاراً نظراً لتعرضهما المستمر للغارات الجوية الاميركية. وكذلك امدت الصين فيتنام الديمقراطية بكثير من الآلات، وخاصة المصفحات، والاسمدة والمواد الكيماوية اللازمة لمكافحة الآفات الزراعية الخ. وفي النصف الاول من العام ١٩٦٦ قامت القوات الاميركية بعمليات تمهيط هامة متفرقة لم تحقق سوى نتائج تكتيكية محدودة. واستغل «جياب» الموقف في تعزيز قوات الثوار عبر طريق «هوشي منه» الذي يمر في اراضي «لاوس». وفي آب (اغسطس) ١٩٦٦ شنت القوات الثورية النظامية (إحدى فرق فيتنام الشمالية) ٦٣٠ هجمة من المرتفعات الوسطى على الطريق رقم ١٩، الذي يعتبر طريقاً استراتيجياً

هاماً لأنه يخترق فيتنام الجنوبية كلها، وذلك بهدف قطع فيتنام إلى قسمين، وهناك خرجت لملاقاتها وحدات من فرق المشاة الرابعة الاميركية، وعندئذ ركز الثوار هجماتهم في دلتا نهر الميكونغ في الجنوب، التي تعتبر بمثابة «البطن الرخو» لجيش فيتنام الجنوبية، واشتبكوا في قتال عنيف مع لواء تابع لفرقة المشاة الاميركية ٢٥ واللواء ١٩٦ من الفرقة الاولى المحمولة جواً «فرسان الجو» ووقعوا بهما خسائر فادحة. ثم استدعت القيادة الاميركية الفرقة ٢٥ واللواء ١٩٦ لتأمين حماية القواعد الاميركية في منطقة «كوانغ تري» في اقصى الشمال، حيث اشتبك آلاف من مشاة البحرية مع قوات نظامية فيتنامية شمالية قرب طريق «هوشي منه». وهكذا تتالت ضربات الثوار ولم تسمح للقوات الاميركية بتركيز جهودها وتنظيمها بالصورة التي كان يتصورها قائدها «ويستورلاند»، رغم الجهود الضخمة التي كان يبذلها الطيران الاميركي سواء في الشمال أو الجنوب.

وفي الفترة من تشرين الاول (اكتوبر) ١٩٦٦ حتى آذار (مارس) ١٩٦٧ شنت القوات الاميركية نحو ألف عملية هجومية بقوات تتراوح بين الكتيبة واللواء، تمت منها حوالي ٦٠ عملية على مستوى الفرقة وثلاثة على مستوى الفيلق. واشتركت في هذه العمليات فرق المشاة الاميركية الاولى والرابعة وفرقة «فرسان الجو» وفرق مشاة البحرية الاولى والثالثة، وساندتها من القوات الفيتنامية الجنوبية والدول الحليفة لها الفرق ٢، ٩، ٢١، ٢٥ وكتيبة المظليين ٧ والكتائب المستقلة ٣٢، ٣٧، ٤١، ٤٢ المدة لقتال العصابات في الادغال. وكانت اهم هذه العمليات، العملية التي جرت على مستوى الفيلق في الفترة من ٦٧/٢/٢ إلى ٦٧/٤/١٣ وعرفت باسم عملية «جونكشن سيتي»، واشترك فيها نحو ٤٥ ألف جندي اميركي وفيتنامي جنوبي، وقد افشل جياب هذه العملية اذ دفع بثلاث فرق عبر خط عرض ١٧ اجبرت فرقتي مشاة البحرية الاميركية وعناصر هامة من فرقة «فرسان الجو» على اتخاذ موقف الدفاع فضلاً عن ٣ فرق فيتنامية جنوبية قرب الخط المذكور، ثم حوصر عدد من القواعد التي يحتلها مشاة البحرية وكان اهمها قاعدة «نخي سانه» (انظر نخي سانه). وهكذا فقدت القوات الاميركية قدرتها على حرية العمل، وفشلت المناورة الاستراتيجية الاميركية واخذت المبادأة الاستراتيجية تنتقل بوضوح إلى الثوار. وقد بلغت خسائر القوات الاميركية والفيتنامية

في هذه العملية نحو ١٤ ألف جندي و ١٠٠٠ آليّة من بينها ٨٠١ مصفحة ودبابة و ١٦٧ طائرة من مختلف الانواع و ٩٠ مدفعاً ثقيلًا. واقتل فصل الامطار فخشيت القيادة الاميركية أن يستغل الثوار غياب الطيران خلاله ويهاجموا القواعد المحاصرة، ولذلك سحبت وحدات كثيرة من مختلف أنحاء فيتنام لتزيد بسرعة من قوات الفيلق الاول في الشمال في نيسان (ابريل) ١٩٦٧، ونتيجة لذلك ارتفع عدد جنوده إلى ١٢٤ ألف جندي، بعد أن كان يضم ٦٢ ألفاً فقط. واستغل الثوار فترة الامطار في راحة قواتهم الرئيسية مع استمرار عمليات العصابات خاصة في المنطقة الساحلية على امتداد ٥٠٠ كم، مع حد اذنى من الخسائر وحد اقصى من البريق العسكري.

وفي الفترة من ايلول (سبتمبر) إلى تشرين الثاني (نوفمبر) ١٩٦٧ شن الثوار هجمات قوية في منطقة المرتفعات الوسطى وفي شرق البلاد. كما تدفقت التمزيقات عبر طريق «هوشي منه» ومعها مئات من قطع المدفعية لمسافات بلغت نحو ٨٠٠ كم من الطرقات السيئة، حيث توزعت في المنطقة الجبلية خاصة الواقعة منها على طول حدود لاوس وكبوديا، وذلك رغم القصف الجوي الاميركي المركز والمستمر على هذا الطريق الهام.

وفي تشرين الاول (اكتوبر) ١٩٦٨ احتشد نحو ٨٥ ألف جندي من قوات الثوار وفيتنام الشمالية على كلا جانبي خط عرض ١٧ بهدف إعاقة إنشاء خط «ماكهارا» (انظر ماكهارا «خط») وتثبيت قوات مشاة البحرية الاميركية والقوات المتحركة الاخرى، مثل فرقة فرسان الجو الاولى، بين «دونغ ها» الواقعة على مقربة من الساحل الجنوبي خط عرض ١٧ وحدود لاوس. وبذلك اضطرت القيادة الاميركية أن تخفف من قواتها في بقية مناطق فيتنام، وخاصة في المناطق القريبة من العاصمة ودلتا الميكونغ.

ولزيادة اجتذاب القوات الاميركية نحو الشمال، وحماية المسالك المؤدية إلى طريق «هوشي منه» في الوقت نفسه، أنشأ الثوار منطقة شديدة التحصين (تضم شبكة من الخنادق المتصلة تنوسطها مئات من الابراج الاسمنتية) في التلال المشرفة على حوض «دالك تو»، فأرسلت القيادة الاميركية قوة يبلغ عددها نحو ١٦ ألف جندي اميركي تمركزت في الحوض المذكور قريباً من خطوط مواصلات الثوار مع «الشمال» عند مخرج طريق «هوشي منه». وقد ضمت هذه القوة فرقة المشاة الرابعة الاميركية

والوالتين المظليين ٤٢ ، ١٧٣ ، وتحدثت في قاعدة محصنة ضمت ٥٣٥ موقماً وخنادق وملاجئ متصلة بانفاق ، ودارت هناك معركة عنيفة استمرت حتى ١٩٦٧/١١/٢٦ بين القوات الاميركية والثوار المشرفين على القاعدة من التلال المحيطة بها (انظر داك تو « معركة »).

وفي الوقت نفسه كانت معركة « سخي سانه » محتمة ، كما أدت هجمات الثوار المتتالية في دلنا الميكونغ بالجنوب إلى قطع الطرق المؤدية إلى « ساينغون » ، الامر الذي اضطر حكومة فيتنام الجنوبية إلى استيراد أكثر من مليون طن من الارز في كانون الثاني (يناير) ١٩٦٨ لمواجهة النقص في هذه المادة الغذائية الرئيسية نتيجة للمعارك الدائرة في الدلتا . كما تعرضت « دانانغ » و « بليكو » و « كوتوم » و « آنجيه » في شمال ووسط البلاد لعمليات قصف مختلفة بالمدفعية . وهكذا استطاع الجنرال « جياب » ، الذي كان يتولى القيادة الاستراتيجية العليا للثوار بالإضافة لقوات فيتنام الشمالية ، أن يشتت جهود القوة الضاربة الاميركية ويجبرها على اتخاذ موقف الدفاع والتخندق داخل قواعد ثابتة تتعرض للحصار أو للقصف شبه المستمر ، كما استطاع أن يحطم خط « ماكهارا » . وفي الوقت نفسه حالت كثرة الهجمات المتفرقة وعمليات الحصار دون تقدير القيادة الاميركية (ريستورلاند) لحقيقة نوايا « جياب » . وهكذا توفرت الظروف الاستراتيجية المناسبة لبدء هجوم رأس السنة القمرية العام الذي شنته قوات الثوار في ١٩٦٨/١/٣١ فجأة وحققته من ورائه نجاحات عسكرية ومعنوية وسياسية هائلة (انظر التيت « هجوم ») ، وانتهى الهجوم في آذار (مارس) ١٩٦٨ بعد أن اظهر امام الشعب في جنوبي فيتنام ، وفي الولايات المتحدة نفسها (التي كانت على ابواب معركة انتخابية) وامام الرأي العام العالمي ، فشل الاداة العسكرية الاميركية الضخمة ليس فقط في القضاء على الثورة في فيتنام وانما أيضاً في تقليص حجمها، واحتمال تعرض اميركا لهزيمة مماثلة لهزيمة فرنسا في العام ١٩٥٤ . واضطر الرئيس الاميركي « جونسون » أن يعلن في ٣١/٣/١٩٦٨ تحديد عمليات القصف الجوي في فيتنام الشمالية (تعرضت فيتنام الديمقراطية لقصف جوي شبه مستمر طوال سنوات التدخل العسكري المباشر من جانب الولايات في الجنوب من ١٩٦٥ حتى نهاية ١٩٧٢ بهدف ارغامها على عدم مساعدة الثوار في الجنوب إلا أن فيتنام الديمقراطية صمدت في وجه العدوان الاميركي رغم استخدام أكثر من ٧ ملايين

في الريف » ولكنه فشل فشلاً ذريعاً ، خاصة بعد أن عادت ٤ فرق نظامية من الثوار وقوات فيتنام الشمالية إلى النشاط بفاعلية في نهاية العام بعد أن تجزأت إلى وحدات صغيرة قادرة على القيام بمهام الازعاج والقضم .

فتنة الحرب (١٩٦٩ - ١٩٧٣) : في ١٠ حزيران (يونيو) ١٩٦٩ شكلت جبهة التحرير الحكومة الثورية المؤقتة في الجنوب كخطوة سياسية لتعزيز سلطتها الداخلية وتكريس اعتراف العالم الخارجي بالثورة ، خاصة بعد أن بدأت مرحلة التفاوض طويل الأمد مع الولايات المتحدة في باريس . ومن جزيرة « غوام » في المحيط الهادئ أعلن الرئيس الاميركي الجديد « ريتشارد نيكسون » سياسة الولايات المتحدة الآسيوية الجديدة التي عرفت « بمبدأ نيكسون » القائل بأن « الولايات المتحدة ستدعم البلدان الآسيوية في جهودها للحفاظ على النظام والامن الدوليين ، طالما ان هذه البلدان تتحمل المسؤوليات الرئيسية ... وعليها أن تتولى بصورة متزايدة مسؤولية واجب التضحية التي تتطلبها حاجاتها الدفاعية . وحيثما تتطور ثورة فان الولايات المتحدة ستزود هذه البلدان ولكنها لن تتورط بقواتها مباشرة ... وإذا كانت المسألة مسألة غزو عبر حدود غير محددة ، فان الولايات المتحدة لن تعتبر نفسها ملتزمة بالسياسة العامة القاضية بتجنب المشاركة القتالية المباشرة » . وكان مبدأ نيكسون يعني فشل سياسة التدخل العسكري الاميركي المباشر ، خاصة في مجال العمليات البرية ، في جنوب فيتنام وبداية « فتنة » الحرب هناك عن طريق تدعيم النظام العميل في الجنوب عسكرياً واقتصادياً ومساعدته بالقصف الجوي المركز الذي شمل معظم اراضي الجنوب بصورة منهجية لا تميز عن الثوار والسكان ، وامتد بعد ذلك مرة اخرى إلى الشمال لفرض شروط السلام الاميركية في « باريس » ، وذلك نظراً لأن القبول بشروط السلام الفيتنامية ، التي كانت جبهة التحرير الوطني قد طرحها في مشروعها للسلام المعلن يوم ٨ أيار (مايو) ١٩٦٩ ، كان يعني قبول الهزيمة العسكرية والسياسية لكل من الولايات المتحدة والنظام العميل في الجنوب . ويتضح لنا ذلك من الاستعراض التالي لمشروع جبهة التحرير الذي اشتمل على ١٠ نقاط نجملها في الآتي :

١ - ينبغي احترام الحقوق القومية الاساسية للشعب الفيتنامي ، اي الاستقلال والسيادة والوحدة

طن من القنابل ضدها واسقطت آلاف من الطائرات الاميركية (انظر الحرب الجوية) واستمرت في دعم الثورة في الجنوب حتى النصر الاخير) ، وانه لن يعيد ترشيح نفسه في انتخابات الرئاسة ، كما اضطر إلى ابعاد « ويستورلاند » عن فيتنام عن طريق تعيينه رئيساً لاركان القوات البرية في « البنغاون » في اوائل (ابريل) ١٩٦٨ وحل محله الجنرال « كرايتون ابرامز » في ١٢/٤/٦٨ والذي كان يشغل من قبل (منذ عام ١٩٦٤) منصب مساعد القائد العام في فيتنام . وقد شنت القيادة الاميركية في الفترة الاخيرة من رئاسة « ويستورلاند » وبداية رئاسة « ابرامز » ، أي خلال شهري آذار (مارس) ونيسان (ابريل) ١٩٦٨ ، سلسلة من الهجمات المضادة اطلقت عليها اسم عملية « مصمون على النصر » ، واستخدمت فيها فرق المشاة الاميركية ١ ، ٩ ، ٥ ، وفرقتي المشاة الفيتناميتين الجنوبيتين ٥ ، ٢٥ بالإضافة لوحدات من المغاوير (الصاعقة) والمظليين ومشاة البحرية (بلغت جملة القوة ٩٠ كتيبة ساندتها نحو ٤٠٠ طائرة و ٨٠٠ هليكوبتر) ، ولكن غالبية هذه الهجمات سقطت في فراغ ، نظراً لأن قوات الثوار الرئيسية كانت قد انسحبت من مواقع انطلاق هجوم « التيت » إلى المناطق الآمنة في المرتفعات والادغال . وكان فشل هذه العملية سبباً من اسباب ابعاد « ويستورلاند » عن القيادة العامة في فيتنام . واضطر « ابرامز » بعده أن يضيق مساحة انتشار قواته لرحلي القواعد والمدن خشية تكرار الهجوم على غرار هجوم « التيت » . ولذلك كان في حاجة لنحو ٢٠٠ ألف جندي اميركي يتمركزون في العاصمة ساينغون وضواحيها فقط ، في الوقت الذي لم تعد واشنطن قادرة فيه على ارسال تعزيزات كبيرة . ولذلك اضطرت إلى البدء في مفاوضات مع الثوار بحثاً عن حل سياسي للمشكلة ومحاوله كسب الوقت وتجميد الموقف العسكري .

بدأت المفاوضات التهديدية في باريس يوم ١٨ أيار (مايو) ١٩٦٨ بين الولايات المتحدة وفد جبهة التحرير . وخفت حدة العمليات النظامية للثوار حتى نهاية ١٩٦٨ نتيجة لانسحاب نحو ٧ فرق من قوات الثوار وفيتنام الشمالية نحو حدود لاوس وكبوديا وفيتنام الشمالية ، على حين استمرت عمليات حرب العصابات في المرتفعات الوسطى وباتجاه قاعدة دانانغ وحول « ساينغون » التي اصبحت شبه محاصرة في نهاية ١٩٦٨ . وحاول « ابرامز » شن حملات مضادة في الربيع الاخير من السنة المذكورة اطلق عليها اسم « البرنامج السريع لاحتلال السلام

والسلامة الإقليمية ، كما اعترفت بها اتفاقات جنيف لعام ١٩٥٤ .

٢ - ينبغي على حكومة الولايات المتحدة أن تسحب من فيتنام الجنوبية كل القوات الأميركية والكوادر العسكرية والأسلحة والمعدات الحربية التابعة لها ولغيرها من الدول الأجنبية في المعسكر الأميركي ، من دون فرض أية شروط على الإطلاق . كما أن عليها تفكيك كل القواعد العسكرية الأميركية في فيتنام الجنوبية ونبد كل تعد على سيادة كل من فيتنام الجنوبية وفيتنام الديمقراطية ... وخلال ٦٠ يوماً من توقيع هذا الاتفاق يتم تنفيذ كل المنصوص عليه في هذه النقطة .

٣ - يتم حل مسألة القوات المسلحة في فيتنام الجنوبية بين الفرقاء الفيتناميين أنفسهم .

٤ - يقوم شعب فيتنام الجنوبية بحل قضاياها بنفسه ومن دون تدخل خارجي . ويقرر بنفسه النظام السياسي لفيتنام الجنوبية عن طريق انتخابات عامة ديمقراطية حرة . وسيقام مجلس تأسيسي ويتم وضع دستور وإقامة حكومة ائتلافية لفيتنام الجنوبية تمكس الوفاق الوطني والوحدة العريضة للشرائح الاجتماعية كافة .

٥ - لن يفرض أي فريق من الفريقين نظامه السياسي على شعب فيتنام الجنوبية خلال الفترة الواقعة بين إعادة استتباب السلام وإجراء الانتخابات العامة . وستدخل القوى السياسية الممثلة للشرائح الاجتماعية وللميول السياسية المختلفة في فيتنام الجنوبية الواقفة مع السلام والاستقلال والحياد ، بما في ذلك الأشخاص المضطرون إلى الإقامة في الخارج لأسباب سياسية ، في محادثات من أجل إقامة حكومة ائتلافية مؤقتة يناط بها تنفيذ الاتفاق بالنسبة إلى سحب القوات والقواعد الأميركية وتحقيق الوفاق الوطني والوحدة الاجتماعية وتحقيق الحريات الديمقراطية العريضة ولأم جراح الحرب وإعادة بناء الاقتصاد وتنميته وإجراء الانتخابات العامة بهدف الوصول إلى حق الشعب الفيتنامي في تقرير مصيره وفقاً لمحتوى النقطة الرابعة من المشروع .

٦ - تتبع فيتنام الجنوبية سياسة خارجية قائمة على السلام والحياد . وتقيم علاقات دبلوماسية واقتصادية وثقافية مع كل البلدان بما في ذلك الولايات المتحدة على أساس مبادئ التعايش السلمي ، وتقبل المساعدات الاقتصادية والفنية من أي بلد ، دون أية شروط سياسية مرفقة بها .

٧ - يتم تحقيق إعادة توحيد فيتنام خطوة إثر خطوة بالوسائل السلمية ومن خلال المناقشات

والاتفاق بين المنطقتين دون أي تدخل خارجي . وإلى أن تتم إعادة التوحيد تعود كل من المنطقتين إلى إقامة علاقات طبيعية بينهما في كل المجالات ، وإن خط عرض ١٧ الذي يمثل خط الحدود العسكري بينهما هو خط ذو طبيعة مؤقتة ، ولا يشكل بأية صورة من الصور حداً أساسياً وإقليمياً . كما نصت على ذلك اتفاقيات جنيف لعام ١٩٥٤ حول فيتنام .

٨ - تتمتع كل من المنطقتين عن دخول أي حلف عسكري مع بلدان أجنبية ، ولا تسمحان بإقامة قواعد عسكرية على أراضيها ، ولا تعترفان بحماية أي بلد أو حلف عسكري ، كما نصت على ذلك اتفاقيات جنيف حول فيتنام عام ١٩٥٤ .

٩ - تقوم الأطراف المعنية بالتفاوض في سبيل إطلاق سراح أسرى الحرب ، وتتحمل الحكومة الأميركية المسؤولية عن الخسائر والدمار في الشمال والجنوب .

١٠ - يتفق بين الأطراف حول الاشراف الدولي على سحب القوات والأسلحة التابعة للولايات المتحدة ولغيرها من البلدان الأجنبية من فيتنام الجنوبية .

وطرح « نيكسون » مشروعاً للسلام من ٨ نقاط في ١٤ أيار (مايو) ١٩٦٩ ، أقرح فيه أن تسحب جميع القوات غير الفيتنامية الجنوبية من فيتنام الجنوبية ، بما في ذلك قوات فيتنام الشمالية ، وفي المقابل تسحب القوات الأميركية والقوات الحليفة لها بصورة تدريجية وخلال مدة سنة كاملة ، على أن يتم انسحابها مع انتهاء انسحاب قوات فيتنام الشمالية ، كما أناط المهام الموكولة إلى الحكومة الائتلافية إلى هيئة دولية . وكذلك كان « ثيو » ، رئيس فيتنام الجنوبية ، قد قدم مشروعاً في ٧ نيسان (أبريل) ١٩٦٩ يتضمن ضرورة أن تراجع فيتنام الشمالية عن محاولاتها لغزو فيتنام الجنوبية بالقوة ، وأن تسحب جميع القوات الشيوعية (بما في ذلك قوات جبهة التحرير) من فيتنام الجنوبية .

وحول هذه المشروعات المتضادة دارت المفاوضات الطويلة في باريس واستمر القتال في جنوب فيتنام والقصف الجوي المتقطع على فيتنام الشمالية بغرض دعم مراكز الأطراف المتصارعة على مائدة المفاوضات . وفي الوقت نفسه كانت الولايات المتحدة تخفض من حجم قواتها البرية تدريجياً وتطبق سياسة « الفتنة » ، وتزيد من ضغط سلاحها الجوي والبحري على فيتنام بشرطها . ونتيجة لذلك خفض حجم القوات الأميركية في فيتنام ما بين حزيران (يونيو) ١٩٦٩ وأيار (مايو) ١٩٧١ إلى ٣٣٠ ألف جندي .

ولكن الحرب الجوية كانت مستمرة بعنف ليس فقط في فيتنام وإنما أيضاً في « لاوس » ضد قوات « الباثيت لاو » ، حيث كانت الطائرات الأميركية تقصف مواقع الثوار وطريق « هوشي منه » ، وتدعم قوات النظام العميل هناك ، كما تم قلب نظام الامير « سيهانوك » المحايد في كمبوديا في آذار (مارس) ١٩٧٠ ودخلت قوات أميركية وفيتنامية إليها في شباط (فبراير) ١٩٧١ لتطهير مناطقها المتاخمة لجنوب فيتنام من الثوار الفيتناميين (تولى « لون نول » السلطة هناك وبدأت على الأثر ثورة شعبية مضادة استمرت خمس سنوات حتى حققت انتصارها الحاسم في ١٧ نيسان (أبريل) ١٩٧٥) .

واستمرت المعارك في جنوب فيتنام وفقاً لاستراتيجية الثوار الذين زادوا من قوة تليحهم ، خاصة في العام ١٩٧٢ حيث استخدموا مئات من الدبابات من طراز « ت ٥٤ » و « ب ت ٧٦ » و « ت ١٠ » في مجموعات صغيرة تدعم المشاة وتعمل بتعاون مع المدفعية وفي ظل أسلحة الدفاع الجوي الأرضي . وفي ٦ نيسان (أبريل) ١٩٧٢ شدد الأميركيون من قصف الشمال على نطاق واسع ، كما لغموا المياه والمرافق الفيتنامية الشمالية ومن بينها « هايفونغ » لمرقلة وصول الامدادات والمساعدات السوفيتية إليها . ثم قطعوا محادثات باريس إلى أجل غير مسمى في ٤ أيار (مايو) ١٩٧٢ ، ولكنهم اضطروا إلى إعادة ثانياً في تموز (يوليو) بعد أن لمسوا عملياً استحالة تحقيق نصر عسكري رغم الغارات الجوية العنيفة التي تعرضت لها فيتنام الديمقراطية ، والتي قصدت الولايات المتحدة من استمرارها حتى النهاية اظهر اتفاق إنهاء الحرب الفيتنامية بالنسبة لها وكأنها تمت تحت ضغط الطيران الأميركي . (انظر هانوي ، قصف جوي) .

وفي ٢٧ كانون الثاني (يناير) ١٩٧٣ وقعت الولايات المتحدة اتفاقية وقف إطلاق النار مع جبهة التحرير وحكومة فيتنام الديمقراطية ، وجاء في مادتها الأولى « ان الولايات المتحدة الأميركية وكافة الدول الاخرى تحترم استقلال وسيادة ووحدة وسلامة اراضي فيتنام المتضمنة في اتفاقيات جنيف عام ١٩٥٤ حول فيتنام » وتالت موادها متضمنة برنامج النقاط العشر للسلام الذي طرحته جبهة التحرير في ايار (مايو) ١٩٦٩ بالكامل تقريباً باستثناء أن الحكومة الائتلافية استعوض عنها بالمجلس الوطني للمصالحة والوفاق الوطني . وقد رفض « ثيو » الاتفاقية ، ولكن الولايات المتحدة نفذتها وانسحبت آخر وحداتها من جنوب فيتنام في ٢٩ نيسان (أبريل) ١٩٧٣ ، بعد



نقل الجرحى على الحملات المتكررة في الأدغال .

والتي تضم مدن « كوتوم » و « بليكو » . وأثر سقوط مدينة « بان مي ثيوت » في مقاطعة « دارلاك » يوم ١٣/٣/١٩٧٥ التي تبعد نحو ٢٥٠ كم إلى الشمال الغربي من سايفون (وحيث تركت قوات فيتنام الجنوبية نحو ٣٢٠٠ طن من الذخيرة و ١٠ آلاف طن من الارز ومليون غالون من الوقود) ، اصبح من الواضح وجود خطر شطر البلاد إلى شطرين وعزل القوات الرئيسية التي لا تزال موجودة في المقاطعات الشمالية ، ومن ثم اضعاف قوات المنطقة العسكرية الثالثة المتمركزة حول « سايفون » ، وفي دلتا نهر « الميكونغ » الغنية بالارز في الجنوب . ولذلك اتخذ « ثيو » قراراً استراتيجياً يقضي بانسحاب شامل من المقاطعات الشمالية لانقاذ ما يمكن انقاذه من قواته هناك وتركيزها حول « سايفون » ، ولكن هذا الانسحاب الاستراتيجي تحول ، تحت وطأة هجمات الثوار المستمرة التي كشفت مدى الضعف المنوي الذي يتسم به جيش « ثيو » ، إلى كارثة وهزيمة عسكرية كبرى . إذ انفرط عقد هذا الجيش ، وتحول إلى مجموعات من الجنود الفارين وسط جموع اللاجئين المدنيين الذين ازدحمت بهم الطرق المؤدية إلى مرافئ الشاطئ الشرقي ، وخاصة في « دانانغ » التي تدفق إليها نحو ٥٠٠ ألف من اللاجئين ، و ١٠٠ ألف جندي من القوات الجنوبية الهاربة . وفي ٢٣/٣/١٩٧٥ تقدم رتل مدرع للثوار في مقاطعة « كوانغ تين » الشمالية نحو مدينة « تام كي » الساحلية ، واستولى عليها دون مقاومة تقريباً ، عازلاً بذلك « دانانغ » تماماً من جهة البر ، الامر الذي

الاقتصادية في كافة انحاء البلاد بسبب الفساد وتهريب الاموال الى الخارج وارتفاع الضرائب غير المباشرة . وفي ٨ تشرين الاول (اكتوبر) ١٩٧٤ وجهت الحكومة الثورية المؤقتة انذاراً نهائياً قالت فيه انه « على الحكومة الاميركية أن توقف بصفة قاطعة ونهائية اشتراكها وتدخلها العسكري في الشؤون الداخلية لفيتنام الجنوبية ، وأن تسحب فوراً من فيتنام الجنوبية كل افرادها العسكريين المتخفين في ملابس مدنية . وينبغي اسقاط « فان ثيو » وامثاله الذين يشكلون العقبة الرئيسية في وجه تسوية المشكلات السياسية لفيتنام الجنوبية ، وأن تشكل حكومة تؤيد السلام والوفاق » . وقد رفض « ثيو » الانذار وقال « ليست هناك إلا حكومة واحدة ، وليس هناك إلا جيش واحد في فيتنام الجنوبية ، اما ما يسمى بالحكومة الثورية المؤقتة فلن يكون بإمكانها أن تعيش ... ان من يجد في نفسه الشجاعة على أن يجهر بتأييده للحياد الشيوعي لن يعيش لأكثر من خمس دقائق » .

وبدأت قوات الثوار هجماتها الاساسية في تشرين الأول (اكتوبر) ١٩٧٤ حول « دانانغ » وفي المقاطعات الشمالية الخمس بصفة عامة ، التي تشكل ما يسميه جيش فيتنام الجنوبية بالمنطقة العسكرية الاولى ، وتبدأ بمقاطعة « كوانغ تري » المجاورة لخط عرض ١٧ وتنتهي بمقاطعة « كوانغ نغاي » التي توجد فيها مدينتا « دانانغ » و « هوي » . ثم انتقلت الهجمات إلى منطقة الهضاب الوسطى المجاورة لاراضي لاوس وكبوديا ، المعروفة بالمنطقة العسكرية الثانية ،

أن عززت قوات جيش « ثيو » بأكثر قدر ممكن من الاسلحة والعتاد والطائرات والمساعدات الاقتصادية ليستطيع الاستمرار في مواجهة الثوار . وقد عدد قوات « ثيو » خلال العام ١٩٧٣ بنحو ٢٣٠ ألف جندي مقاتل ، و ٢٣٥ ألف جندي للخدمات الادارية ، و ٣٢٥ ألف جندي للدفاع الاقليمي ، و ٢٠٠ ألف من القوات الشعبية ، ومليون و ٤٠٠ ألف من قوات الدفاع الذاتي الشعبية .

وبلغت ارقام المساعدات العسكرية الاميركية لنظام « ثيو » خلال سنة ٧٣-٧٤ أكثر من ٣ آلاف مليون دولار ، وتضمنت هذه المساعدات خلال الفترة الممتدة من ٢٨ كانون الثاني (يناير) ١٩٧٣ إلى ١٠ تموز (يوليو) ١٩٧٤ فقط نحو ٦٤٠ طائرة حربية و ١١٠٠ دبابة (من بينها دبابات م-٦٠ الحديثة) و ٨٠٠ مدفع (من بينها مدافع م-١٠٧ عيار ١٧٥ مم بعيدة المدى) و ٢٠٤ قطعة بحرية . كما احتفظت الولايات المتحدة بنحو ٢٧ ألف من العسكريين في فيتنام بملايش مدينة على أنهم تابعون للسفارة الاميركية والفتنصليات الاميركية في مختلف المدن ، وكانوا يعملون في توجيه وادارة العمليات الحربية لجيش « ثيو » من مستوى القيادة العليا حتى مستوى المناطق . ولم تنقطع زيارات كبار القادة العسكريين الاميركيين عن فيتنام طوال ٢٨ شهراً انقضت بعد توقيع اتفاقية باريس وسقوط نظام « ثيو » النهائي . وكان آخر من زاروا « سايفون » قبل سقوطها بأسابيع قليلة رئيس اركان القوات المسلحة الاميركية .

ولم يحترم « ثيو » أي نص من نصوص اتفاقية باريس ، فعمد إلى استبقاء أكثر من ٢٠٠ ألف بحرين سياسي ، رغم ما نصت عليه الاتفاقية من ضرورة اطلاق سراح جميع الاسرى والمعتقلين والمسجونين السياسيين خلال ٩٠ يوماً من توقيعها ، كما اعتقل ٦٠ ألفاً آخرين . وشن عمليات ارهاب ضد السكان في المناطق المحررة بلغ متوسطها ٢٠ ألف عملية في الشهر خلال العام ١٩٧٣ ، و ٢٣٣١٥ عملية في الشهر خلال العام ١٩٧٤ . وفي الاشهر الاخيرة من العام ١٩٧٤ اتخذت هذه العمليات طابع الهجمات الواسعة تحت شعار « إقامة المناطق البيضاء » ، ودمرت خلالها ١٧٢٨ قرية جمع من سكانها مليوناً و ٦٥٠ ألف شخص في ٢١٠ من معسكرات التجميع ، كما نهبت كيات كبيرة من الارز من المناطق المحررة لتجويج السكان واضعاف الثوار الموجودين فيها ، هذا بالإضافة إلى استخدام الطائرات في قصف يومي لهذه المناطق . وتدهورت الحالة

ترتب عليه سقوطها يوم ٢٨/٣/٧٥ واستسلام نحو ١٠٠ ألف جندي جنوبي للقوات الثورية المهاجمة والتي يقدر عددها بنحو ٣٥ ألف جندي فقط ، وكان من بين الاسرى جنود الفرقة الفيتنامية المحمولة جواً الاولى التي تعتبر من خيرة قوات « ثيو » ، والتي سلحتها الاميركيون جيداً قبل انسحابهم ، وقد ترك جنود هذه الفرقة اثناء فرارهم نحو « دانانغ » نحو ٩٠ دبابة و ٢٥٠ مدفعاً بحالة سليمة على الطرق المؤدية الى المدينة . كما استولى الثوار في المدينة والقاعدة الجوية الضخمة القريبة منها على كميات كبيرة من الاسلحة والمتاد والطائرات والهليكوبتر . وكانت فرقتا المشاة ٢ و ٣ ايضاً من ضمن الفرق المستلمة في المدينة ، وقبل ذلك كان قد قضي تماماً على فرقة المشاة ٢٢ حول مدينة « كوي نهون » والفرقة ٢٣ في مدينة « يان مي توت » . وهكذا تم القضاء على تشكيلات مقاتلة من جيش « ثيو » بلغ عددها نحو ٢٧٠ ألف جندي في الفترة من ١/٣/٧٥ الى ٧/٤/٧٥ ، فضلاً عن تحرير ١٦ مقاطعة يقطنها نحو ٩ ملايين و ٣٠٠ ألف من سكان جنوب فيتنام البالغ عددهم حوالي ١٩ مليون نسمة . وقدرت قوات الثوار وقتئذ بنحو ٣٢٥ ألف جندي موزعين على ١٦ فرقة تدعمهم نحو ٦٠٠ دبابة و ٤٠٠ مدفع ميدان وحوالي ١٥٠٠ مدفع مضاد للطائرات . ولكن لم يكن معها طيران .

وأثر ذلك تدفقت قوات الثوار نحو منطقة « ساينغون » ، ودخلت في معركة عنيفة مع قوات « ثيو » (التي ضمت اساساً فرقة المشاة ١٨) في مدينة « كسوان لوك » الواقعة على بعد نحو ٦٠ كم الى الشمال الشرقي من « ساينغون » على الطريق رقم ١ ، حيث حاول « ثيو » ان يؤدي صمود قواته هناك الى دفع الولايات المتحدة الى تقديم مزيد من الدعم العسكري والاقتصادي لنظامه المنهار ، واستمرت المعركة نحو اسبوع تم خلاله اجتذاب معظم الاحتياطي المتحرك الجنوبي (مدرعات ومظليين ومفاوير) ثم طبقت قوات الثوار عليه حلقة الحصار من الشمال والجنوب مع الحماية الاصلية ، وبذلك عزل نحو ثلث قوات « ثيو » المتبقية ، واخذت مدفعية الثوار بعيدة المدى من عيار ١٣٠ مم تقصف المدينة بشدة ، ومضت القوات الرئيسية للثوار اثر ذلك في زحفها غرباً نحو مدينة « بيان هوا » الواقعة على بعد نحو ٣٠ كم فقط الى الشمال الشرقي من « ساينغون » ، مما اضطر « ثيو » الى تقديم استقالته من منصبه يوم ٢١/٤/٧٥ ومغادرة البلاد مع امواله الى « فورموزا » ، وصرح عند استقالته بأن الموقف الاميركي « لا انساني »

وهو « موقف دولة كبرى تهرب من مسؤولياتها » ، وأكد انه حصل من الرئيس « نيكسون » على تعهد رسمي بأن « واشنطن » ستدخل عسكرياً اذا حدث هجوم شيوعي جديد وانها ستستمر في تقديم المساعدات العسكرية والاقتصادية لحكومته التي لن تعترف إلا بها كحكومة للجنوب . ولكن الولايات المتحدة كانت لا تستطيع ولا تريد التورط من جديد في فيتنام ولذلك رفض الكونغرس تخصيص مبلغ ٩٧٢ مليون دولار مساعدات عسكرية لفيتنام ، واكتفى بتقديم ٢٥٠ مليون دولار ك مساعدات انسانية فقط . وفي يوم ٢١/٤/٧٥ ايضاً سقطت « كسوان لوك » بعد ١٢ يوماً من القتال العنيف الذي كان بمثابة المعركة الاخيرة من الناحية الفعلية في الحرب الفيتنامية .

وأثر سقوط المدينة المذكورة سقطت ايضاً مدينة « هام تان » القريبة من الساحل على بعد ١٢٠ كم الى الشرق من « ساينغون » . وقد ترك « ثيو » السلطة في يد نائبه « فان هونغ » الذي حاول ان يشكل حكومة جديدة تتفاوض مع الثوار ، ولكنه فشل في ذلك نظراً لعدم ثقة الثوار فيه ، مما اضطره الى تقديم استقالته يوم ٢٨/٤/٧٥ ، وعهدت الجمعية الوطنية بالرئاسة للجنرال « مينه الكبير » وفي هذا اليوم سقطت « بيان هوا » ، وفي اليوم التالي هاجم الثوار بنيران المدفعية مطار « ساينغون » المسمى مطار « تان سون هوث » ، وانسحب جميع الاميركيين العاملين في العاصمة بواسطة ٦٠ طائرة هليكوبتر بحماية مشاة البحرية والطائرات المقاتلة الاميركية العاملة من فوق ظهر حاملات طائرات الاسطول السابع المرابطة على مقربة من سواحل فيتنام الجنوبية لتأمين ترحيل بقايا الاميركيين ورجال السفارة الاميركية . وقد رفض الثوار نداء لوقف اطلاق النار موجهها من الرئيس الجديد « مينه » وطالبوا باستسلام غير مشروط لقوات فيتنام الجنوبية . وفي ٢٩/٤/٧٥ هرب من « ساينغون » رئيس اركان الجيش الجنوبي الجنرال « فينه لوك » ومساعدته الجنرال « نغوين كانغ » واصبحت « ساينغون » محاصرة تحيط بها نحو ١٨ فرقة للثوار مقابل يقايا ٥ فرق لقوات الحكومة الجنوبية ، ولذلك آثر الجنرال « مينه الكبير » عدم الاستمرار في قتال غير مجد ، وقبل شروط الثوار ، واعلن ذلك في خطاب له بالاذاعة يوم ٣٠/٤/٧٥ .

وبعد ساعتين ونصف من انسحاب آخر اميركي من « ساينغون » ، كانت دبابات الثوار قد اصبحت في ضواحي المدينة ، وبعد ساعات قليلة دخلت قوات الثوار العاصمة في هدوء باستثناء معارك صغيرة جرت لتصفية بعض جيوب المقاومة التي لم تستجب لنداء

الرئيس بالاستسلام . ورفع علم جبهة التحرير فوق مبنى وزارة الدفاع معلناً بذلك نهاية الحرب التي استمرت ٣٠ عاماً . وبعد ساعات قليلة استأنف راديو « ساينغون » إذاعته ولكن باسم جبهة التحرير . واعلن ان المدينة اصبحت تسمى مدينة « هوشي منه » ثم ردد عبارة الزعيم الفيتنامي الراحل (الذي توفي في ايلول ١٩٦٩) الشهيرة « ليس هناك ما هو اضمن من الاستقلال والحرية » .

لقد خسرت الولايات المتحدة في هذه الحرب ٥٦٥٥٠ قتيلًا و ٣٠٣٦٢٢ جريحاً و ٢٩٤٩ اسيراً أو مفقوداً ، فضلاً عن نحو ٣٧٠٠ طائرة نفثة وحوالي ٥٥٠٠ طائرة هليكوبتر ، وبلغت جملة المبالغ التي انفقها على الحرب نحو ١٥٠ مليار دولار . وفقدت فيتنام الشمالية نحو مليون قتيل عسكري ومدني ، أما فيتنام الجنوبية فقدت نحو ٦٥١ ألف قتيل بين عسكري ومدني في الفترة من كانون الثاني (يناير) ١٩٦١ حتى كانون الثاني (يناير) ١٩٧٣ ، بالإضافة لنحو ١٢٠ ألف آخرين قتلوا بعد ذلك حتى نهاية الحرب في ٣٠/٤/١٩٧٥ يقابلهم عدد مماثل تقريباً من الثوار . وبلغ عدد الجرحى من ١٩٦١ حتى ١٩٧٥ في شطري فيتنام نحو ٧ ملايين و ٣١٣ ألف .

ولم يكن النصر العسكري الحاسم في الحرب الفيتنامية - الاميركية ، التي استمرت نحو ١٥ عاماً ، وليد الصدفة أو مجرد استغلال لاختطاف القادة العسكريين الاميركيين والفيتناميين الجنوبيين ، وانما كان نتاج استراتيجية سياسية وعسكرية سليمة رسمتها ونفذتها القيادة الثورية الفيتنامية في الشمال والجنوب ، مستندة اساساً على الحزب الثوري الطليعي الذي امتلك وعياً علمياً وثورياً مكنه من ادراك مهام قيادة نضال الشعب الفيتنامي العريق التقاليد في الكفاح ضد الاستعمار الفرنسي (انظر الثورة الفيتنامية قبل وخلال الحرب العالمية الثانية والحرب الفيتنامية - الفرنسية) ، وابتكار اساليب القتال الملائمة لمواجهة التحدي العسكري الاميركي ضمن استراتيجية حرب الشعب طويلة الامد ، والربط السليم بين العمل السياسي الداخلي والخارجي والعمل العسكري في كل مرحلة من مراحل الصراع ، دون الوقوع تحت سيطرة اوهايم السلام من مركز ضعف تجاه الامبريالية ، أو غرور سوء تقدير قوى الثورة في ظروف توازن القوى ، وبذلك تحقق اكبر انتصار للشعب المناضلة ضد الاستعمار الاميركي الذي اشاع اسطورة عدم امكان قهره عسكرياً .

وبانتصار الفيتناميين والكامبوديين بدأ انهار

نظرية الدومينو الاميركية ، وفقدت الولايات المتحدة قواعد وثوب هامة في جنوب شرقي آسيا ، وأصبح الوجود الاميركي في لاوس وتايلاند مهدداً بالخطر . وفقدت التزامات واشنطن مصداقيتها ، وتزعزعت ثقة حلفائها بها في كل مكان من العالم .

الجانب الالكتروني من الحرب :

كانت معارك الحرب الفيتنامية - الاميركية حقل تجارب واسع لاستخدام المعدات الالكترونية في الحرب . فلقد استخدمت الولايات المتحدة في هذه الحرب عدداً كبيراً من الانظمة الالكترونية المتعددة ، ولأغراض متباينة (كشف ، وانذار ، وسيطرة ، وملاحية ، وتوجيه ، واتصالات - انظر الحرب الالكترونية) . وساهمت السياسة الاميركية التي وجهت ادارة الحرب الفيتنامية مساهمة فعالة في تحديد الملامح الاساسية للحرب الالكترونية ، فلقد قامت هذه السياسة على اساس : استبدال الرجال بالمعدات الآلية ، أي تخفيض القوى البشرية عن طريق زيادة مستوى التقنية العسكرية . واستمرار التدخل في فيتنام ، رغم ازدياد المعارضة في الداخل ، والتركيز على العمليات الجوية بانتظار حل سياسي ملائم .

وكان لثبني هذه السياسة خلفية معينة مستقاة من التجربة الفيتنامية نفسها ، نتيجة الصعوبات التي واجهتها العسكرية الاميركية - رغم تفوقها المادي الساحق - لأن المقاتل العصابي في فيتنام واجهها باستراتيجية الحرب الثورية . وكان البديل امام هذا الموقف استبدال الرجال بالمعدات الالكترونية لكشف اماكن تواجد الثوار والتعامل معهم . وقد صممت المعدات الالكترونية وطورت خصيصاً لتنظيم احتياجات جيش يقوم بمكافحة حرب شعبية يستفيد فيها مقاتلو الخصم من الظلام ، والاحوال الجوية السيئة ، ومعرفة بطبيعة الارض والسكان في تنفيذ عملياتهم ، وذلك لحرمانهم من هذه الامتيازات .

ولقد كانت تقارير كبار رجال الجيش الاميركي ، التي ترفع الى الكونغرس ، تتضمن ثناء على النجاح الكبير الذي احرزته وسائل الحرب الالكترونية التي استخدمت في فيتنام . ولكن رواية سائر الرتب العسكرية العاملة في الميدان كانت تخالف ذلك مخالفة بينة ، وتبدو في الوقت نفسه أكثر انسجاماً مع واقع الضعف الذي عانته القوات الاميركية هناك ، ومع النتائج التي توصلت اليها ، وتتلخص في ان الاجهزة والانظمة الالكترونية بمجموعها حلت محل الافراد في اداء بعض المهام

القتالية ، الا انها لم تساهم في رفع الكفاءة العسكرية بشكل عام . ويمر ذلك الى عوامل عدة منها : - العوامل الطبيعية في فيتنام : التي كانت تسبب قصور المعدات الالكترونية ومنها تفسير الاحوال الجوية من طقس مليء بالغباب الجاف الى طقس مشبع بالرطوبة ، وطبيعة المجال المغناطيسي للكرة الارضية في المناطق الاستوائية التي تؤثر في عمل اجهزة الاتصال بشكل خاص ، والطبيعة الجبلية التي تحد من عمل الرادارات ، وكثرة الغابات الرطبة على مدار السنة التي تحد من فعالية اجهزة الكشف الحساسة للاشعة تحت الحمراء المحمولة جواً .

- اسباب خاصة ادت الى التقليل من فعالية المعدات الالكترونية : ومنها : (أ) عدم دقة خرائط الهند الصينية التي كانت بحوزة الجيش الاميركي ، مما ادى الى حدوث اخطاء ملاحية في توجيه الاسلحة المختلفة ، وبالتالي عدم إصابة الاهداف البعيدة بدقة . (ب) ان الاجهزة المغناطيسية المحمولة جواً كانت عديمة الفائدة في كثير من المناطق الملائي بالآليات المحطمة وشظايا القنابل ، مثل طريق هو شي منه . (ج) ان كثيراً من الاجهزة التي كانت تلي من الجو كان يتحطم عند ارتطامه بالارض . (د) ان استخدام المعدات الالكترونية ولد لدى الجنود شعوراً كاذباً بالامن ، مما ادى بهم الى تشغيلها مدة لا تتجاوز (٢٠٪) من الوقت المفروض .

- الاجراءات المضادة التي ابتكرها الثوار : تحل الثوار الفيتناميون بروح الابتكار والتجديد المستمرين ، وركزوا على اعداد المقاتل اعداداً خاصاً ، وتزويده بمهارات ومعارف يستعين بها على استنباط وتنفيذ تكتيكات مضادة لمبادئ عمل الاجهزة الالكترونية لتقليل فعاليتها . وقد مكّنهم من ذلك وعيهم بأن العقول الالكترونية وسائر انظمة الكشف والانذار مبرمجة وفق معلومات مستقاة من حوادث ومشاهدات سابقة ، ولا يمكنها بحال من الاحوال ان تقوم بمبادرات جديدة ، وبالتالي يمكن تضليلها باتباع اساليب مبتكرة لتحطيم العقبات والحواجز الالكترونية . ومن الاساليب المعروفة التي استخدموها : (أ) تضليل اجهزة الكشف الحرارية باشعال الحرائق او تفجير القنابل المحرقة في مناطق عملهم لتغطية تحرك الافراد والآليات ، واستخدام وسائل نقل ليست لها مصادر للطاقة المحركة كالدرجات . (ب) تضليل اجهزة الشم بتعليق قرب مليحة بيول الانسان فوق الاشجار ، مما يؤدي الى اضطراب عمل هذه الاجهزة . (ج) تضليل اجهزة كشف الذبذبات بدرجعة الصخور

او اطلاق قطعان الماشية في مناطق تلك الاجهزة ، او ادخال فرق انتحارية اليها لصراف نظر العدو عن القوة الرئيسية التي تقوم بمهاجمة اهدافها . وبخلاصة الامر ان التكنولوجيا بغض النظر عن مدى تعقيدها ، لم تستطع ان تهزم تصميم ومثابرة الشعب الفيتنامي ، كما لم تستطع انتزاع ايمانه المطلق بالنصر .

(٤) الحرب الفيتنامية - الفرنسية (١٩٤٥ - ١٩٥٤)

المرحلة الاولى (١٩٤٥ - ١٩٤٧) : وصلت الفرقة المدرعة الثانية الفرنسية ، بقيادة الجنرال « لوكير » إلى « سايجون » ، يوم ٢١ ايلول (سبتمبر) عام ١٩٤٥ ، بواسطة سفن الاسطول البريطاني ، (انظر الثورة الفيتنامية خلال الحرب العالمية الثانية) . وفي يوم ٢٣ ايلول (سبتمبر) ، شنت هذه الفرقة ، بمساعدة القوات البريطانية التي كانت قد انزلت في جنوب فيتنام لنزع سلاح اليابانيين وفقاً لاتفاقية بوتسدام ، هجوماً عاماً على مكاتب حكومة الجمهورية الفيتنامية الديمقراطية في المدينة . وقد اشتبكت معها على الفور وحدات جيش التحرير الشعبي الفيتنامي الموجودة في المدينة ، ودار على الاثر قتال عنيف في شوارع المدينة انتهى بعد قليل بانسحاب القوات الفيتنامية من المدينة ، ثم من معظم مدن الجنوب بعد ذلك ، الى الريف والادغال ، حيث بدأت من جديد عمليات حرب العصابات ضد الفرنسيين . وسقطت معظم مدن جنوب وجنوب وسط فيتنام ، ومعظم الطرق الرئيسية ايضاً ، في أيدي الفرنسيين بسرعة كبيرة . ونتيجة لذلك أعلن « لوكير » ، ان احتلال فيتنام مرة اخرى لن يكون سوى نزهة عسكرية ، وان الاحتلال والتهدة سوف يستغرقان عشرة اسابيع على الاكثر . ولقد كانت ظواهر الامور ، وفقاً للنظرة العسكرية التقليدية توحى بذلك التقدير . وذلك لان الجيش الفيتنامي الوليد ، لم يكن يملك آنذاك اسلحة ثقيلة ، بل كان مسلحاً فقط بالاسلحة الخفيفة ، كالبنادق والمدافع الرشاشة وبعض من مدافع الهاون ، بالإضافة الى الالغام والقنابل اليدوية التي كان معظمها مصنوعاً محلياً بطرق بدائية بسيطة . بل ان البنادق التي كانت في حوزته حينئذ ، كانت عبارة عن خليط من ١٦ نوعاً مختلفاً ، فبعضها من انواع فرنسية قديمة ، وبعضها ياباني الطراز ، والبعض الآخر من النوع الروسي القديم الذي استولى عليه اليابانيون أثناء حرب عام ١٩٠٤ ضد روسيا

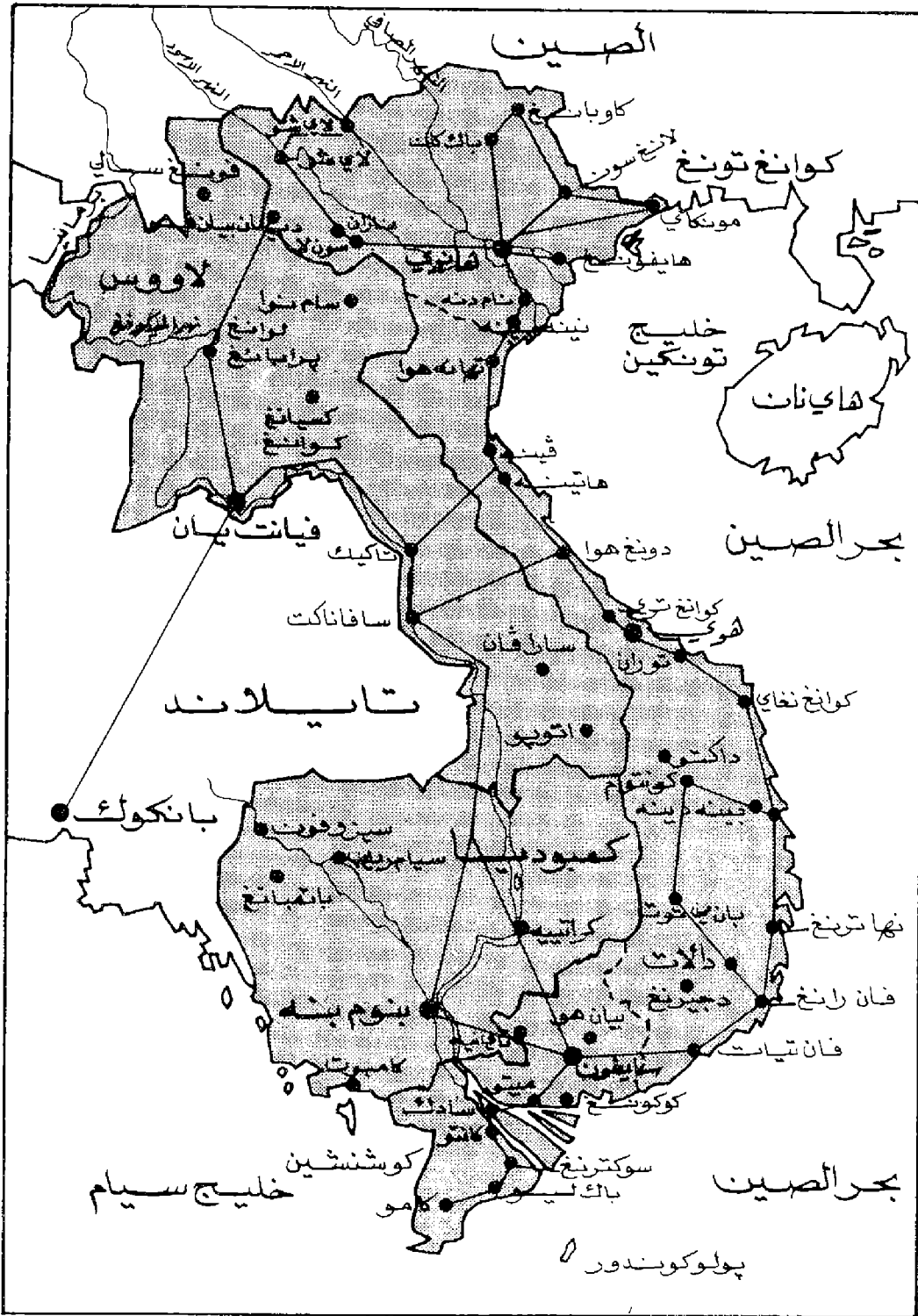

خارطة الهند الصينية

بعض مقاعد في الحكومة الائتلافية التي شكلت في يناير ١٩٤٦ ، وبعض مقاعد في الجمعية الوطنية مقدماً ، وقبل ان تجري انتخاباتها في ٦ يناير . كما حولت نشاط الحزب الشيوعي وجبهة فيتنمته ، الى الشكل السري ، منعاً لاستفزاز القوات الصينية ، وحماية لاعضاءهما قدر الامكان من اغتيالات سفاحي « دونغ منه هاو » . وقد دخلت الحكومة في الوقت نفسه في مفاوضات طويلة من اجل تسوية سلمية ، مستفيدة في ذلك من التناقض بين فرنسا

الرجعي ، الذين كانوا يقيمون في الصين منذ فشل ثورتهم في شباط (فبراير) ١٩٣٠ . كما كانت هناك اثار المجاعة التي سببها اليابانيون ، والتي اودت بحياة مليونين من سكان فيتنام في عامي ١٩٤٤ ، ١٩٤٥ . وكان هناك افلاس وعجز خزانة الدولة الوليدة الخ . ولهذا الاسباب كلها لجأت حكومة « هوشي منه » الى اتباع سياسة مرنة في الداخل والخارج . فتجنبت اي صدام مع الجيش الصيني ، وخصصت لحزب « فيتنام كوك دان دونغ » ، اي الكومنتانغ الفيتنامي ،

القيصرية ، وبالتالي كانت مشكلة توفير الذخيرة اللازمة والكافية لهذه البنادق ، مشكلة معقدة للغاية ، نظراً لاختلاف عيار كل نوع عن الآخر . ولم يستطع الجيش الفيتنامي ان يستولي على الاسلحة الرئيسية لقوات الاحتلال الياباني أثناء ثورة اغسطس ، وذلك لان معظم هذه القوات قد لزم المعسكرات اثناء الثورة ، كما ان قادة الحلفاء طلبوا من اليابانيين الموجودين في فيتنام ، الا يسلموا سلاحهم إلا للقوات البريطانية بعد وصولها الى جنوب فيتنام ، او الى الصينيين التابعين لتشانغ كاي شيك بعد دخولهم الى شمال البلاد . ولذلك بقيت القوات اليابانية فترة من الزمن بعد قيام الجمهورية الديمقراطية المستقلة في فيتنام ، محتفظة بسلاحها الكامل داخل معسكراتها . ويضاف الى هذه الاسباب ، التي تفسر سرعة احتلال الفرنسيين لغالبية مدن جنوب فيتنام ، سبب آخر هام ، هو ان الجيش الفيتنامي والحركة الثورية عامة ، كانا اضعف نسبياً في الجنوب ، عنهما في الشمال ، لاسباب تاريخية واقتصادية واجتماعية معينة ، وكان الشمال المنبع الاصلي للحركة الثورية والخصن الرئيسي لها تاريخياً واجتماعياً ، بل وجغرافياً ايضاً ، نظراً لان الطبيعة الجبلية ، التي تمثل ثلثي الشمال تقريباً ، كانت تسهل للتوار حركتهم نسبياً . ولقد كان الوضع السياسي الدولي والمحلي ، المحيط بجمهورية فيتنام الديمقراطية الوليدة وقتئذ ، دقيقاً للغاية وشديد التعميد ، ولذلك سلكت حكومة « هوشي منه » مسلكاً سياسياً مرناً للغاية حتى توطن مركزها وتدعم قوتها . فقد كان العالم ما زال يلتقط انفاسه بعد حرب عالمية استمرت ٦ سنوات . وكان الاتحاد السوفييتي منشغلاً بمشاكل تعميم ما دمرته الحرب ، وتدعيم النظم الاشتراكية الوليدة في شرق اوروبا . كما كانت الصين ما زالت تحت الحكم الرجعي لتشانغ كاي شيك ، خاصة في الجنوب الملاصق لحدود فيتنام الشمالية ، وكان « ماوتسي تونغ » يدعو الى تشكيل حكومة ائتلافية هناك ، والحرب الاهلية متوقفة بين قواته وقوات تشانغ كاي شيك مؤقتاً . وفي الوقت نفسه كانت امريكا وبريطانيا تويدان فرنسا في العودة الى احتلال الهند الصينية . وفي الداخل كان هناك جيش لجنة « دونغ منه هاو » الفيتنامي الرجعي ، يحتل خمس مقاطعات في الشمال ، ويدعمه ٢٠٠ ألف جندي من جنود تشانغ كاي شيك نظراً لان لجنة « دونغ منه هاو » كانت لجنة شكلها « كاي شيك » في الصين ، كتنظيم مواز لتنظيم جبهة « فيتنمته » الوطني ، مستنداً في ذلك الى بقايا عناصر حزب « فيتنام كوك دان دونغ » البورجوازي

بدلاً منها . ولما لم تستجب الحكومة الفيتنامية لذلك الانذار ، قامت الدبابات الفرنسية بقصف احد الاحياء الفيتنامية في المدينة بمدافعها يوم ١٧ كانون الاول (ديسمبر) . وتلى ذلك حدوث هجوم عام على العاصمة كلها في الساعة الثامنة من مساء ١٩ كانون الاول (ديسمبر) ، فوجه « هوشي منه » نداءه المشهور يوم ٢٠ كانون الاول (ديسمبر) ، الى الشعب الفيتنامي الذي دعاه فيه الى المقاومة الشاملة للفرنسيين المستعمرين ، حتى آخر قطرة من الدماء . ودار اثر ذلك قتال عنيف في شوارع هانوي استمر شهراً كاملاً ، كان الهدف منه إعاقة زحف الفرنسيين السريع ، حتى يتم انسحاب أجهزة الحكومة الى ادغال « فييت باك » ، بعيداً عن المدينة بحوالي ٨٠ ميلاً الى الشمال . ولما تمت هذه العملية انسحبت القوات النظامية في آخر كانون الثاني (يناير) ١٩٤٧ الى الريف ، وتركت بعض المتطوعين للقيام باعمال المقاومة السرية في المدينة . وفي ٦ شباط (فبراير) وجه « هوشي منه » نداء آخر الى الشعب الفيتنامي ، طالبه فيه بتنفيذ تكتيك « الارض المحروقة » لإعاقة زحف الفرنسيين وحرمانهم من كل ما يمكن ان يفيدهم . وتم بالفعل احراق المنازل والحقول ، وتدمير الطرق والمنشآت العامة الاخرى ، بشكل واسع لم يتوقعه الفرنسيون . لقد ارسى القيادة الفيتنامية الثورية خطتها العامة في حرب المقاومة تلك ، على مبدأ اساسي ، هو ان هذه الحرب حرب شعبية يشارك فيها الشعب كله وتستند الى استراتيجية المقاومة الطويلة الامد ، نظراً للتفاوت الكبير في القوى بين الطرفين . وعلى العكس من ذلك كانت استراتيجية الفرنسيين تقوم على مبدأ الحرب السريعة الحاطقة ، لتنتهي الحرب بسرعة قبل ان تستفحل في المنطقة كلها ، وتستنزف مزيداً من القوى الاقتصادية والبشرية الفرنسية .

بعد ان انسحبت الحكومة الثورية الى ادغال منطقة « فييت باك » ، بدأت قوات الجيش الفيتنامي تمارس عمليات حرب العصابات في مواجهة الزحف الفرنسي ، وتتجنب المعارك المباشرة الحاسمة قدر الامكان . وإزاء ذلك قررت القيادة الفرنسية ان تقوم بحملة خاطفة ضد معقل الحكومة الفيتنامية ، لاحتلاله وتحطيم القوة الرئيسية للجيش الفيتنامي ، لتنتهي الحرب قبل ان يتسع نشاط العصابات وينتشر في كل مكان من فيتنام ، وخاصة في مؤخرات الفرنسيين الزاحفين نحو المناطق المحررة ، أو التي لم تحتل بعد . وقد بدأت هذه الحملة التي سميت القيادة الفرنسية بـ « العملية البوليسية » في شهر



معدات برمائية للعمل في ادغال وستتعمات فيتنام

ولم توقع الا اتفاقاً مائماً تؤكد فيه استمرار اتفاقية ٦ آذار (مارس) مع ترك باب المحادثات مفتوحاً . وفي ١٩ تشرين الثاني (نوفمبر) ١٩٤٦ بدأت القوات الفرنسية تنفذ خطتها ، فتمت السلطات الفيتنامية من تحصيل الرسوم الجمركية في ميناء « هاي فونغ » بشمال فيتنام ، وتبادلت معها اطلاق النار بشدة في هذا اليوم . وفي يوم ٢٣ تشرين الثاني (نوفمبر) قصف طراد فرنسي الاحياء السكنية في المدينة ، فقتل حوالي ستة آلاف فيتنامي في ذلك اليوم ، وسقطت المدينة في نفس اليوم في أيدي القوات الفرنسية بالكامل ، واضطرت القوات الفيتنامية النظامية الى الانسحاب نحو الضواحي ، بعد قتال عنيف في شوارع المدينة . وتابع الفرنسيون مخططهم العدواني ، بينما استمرت حكومة « هوشي منه » تدعو الى التفاوض سلمياً ولا تعلن الحرب بصورة شاملة ، وفي الوقت نفسه اخذت تعد نفسها لحرب طويلة الامد . في منتصف كانون الاول (ديسمبر) قامت القوات الفرنسية باحتلال عدد من مكاتب الحكومة الفيتنامية في العاصمة « هانوي » نفسها ، وارسلت اليها انذاراً بضرورة نزع سلاح الميليشيا المحلية في المدينة ، والاعتراف بحقها في المحافظة على الامن

وصين « تشانغ كاي شيك » ، التابع من رغبة كل منهما في السيطرة على شمال البلاد . وقد انتهت هذه المفاوضات بتوقيع اتفاقية ٦ آذار (مارس) ١٩٤٦ ، التي اعترفت فيها فرنسا بفيتنام كدولة مستقلة ووعدت بوقف اعمال العنف في الجنوب واجراء استفتاء هناك حول وحدة البلاد كلها ، كما وعدت بالجله نهائياً عن فيتنام في عام ١٩٥٢ ، (انظر الثورة الفيتنامية خلال الحرب العالمية الثانية) . وخلال هذا كله . وقبل توقيع هذه الاتفاقية ، كانت الحكومة الثورية تساند حرب العصابات في الجنوب قدر امكانها . ولكن فرنسا كانت تعتبر اتفاقية ٦ آذار (مارس) مجرد هدنة مؤقتة ، تستعد خلالها لمواصلة الهجوم بقوة اكبر ضد جمهورية فيتنام الديمقراطية . ولذلك اخذت القوات الفرنسية الموجودة في شمال فيتنام بقيادة الجنرال « فاللي » ، تعد العدة منذ نيسان (ابريل) ١٩٤٦ ، لتنفيذ خطة متكاملة للاستيلاء على السلطة في البلاد تدريجياً . ولذلك ايضاً اخذت تطيل وتماطل في المفاوضات الرسمية التي دارت في باريس منذ حزيران (يونيو) حتى ١٤ ايلول (سبتمبر) ١٩٤٦ ، من اجل التوصل الى اتفاق دائم يوطد السلم والاستقلال في فيتنام ،

اعداد القوات والاسلحة المستخدمة فيها. وهكذا ارتفعت قيمة المساعدات الامريكية ، فبعد ان كانت تغطي نسبة ١٥٪ من نفقات هذه الحرب خلال عامي ١٩٥٠ ، ١٩٥١ ، اصبحت تغطي ٣٥٪ من النفقات في عام ١٩٥٢ ، ثم ٤٥٪ في عام ١٩٥٣ ، ثم ٨٠٪ في عام ١٩٥٤ ومن هذا الباب الذي انفتح تدريجياً ، نفذت الشركات الامريكية لمشاركة الفرنسيين ثروات المنطقة واسواقها ، ومعها تدعم النفوذ الامريكي المتسلل شيئاً فشيئاً : الى ان صنى النفوذ الفرنسي تماماً من المنطقة ، وحل الوجود الامريكي محله بعد ذلك في كل من فيتنام الجنوبية ولاوس وتايلاند .

ولقد اعتمدت الاستراتيجية الفرنسية الجديدة ايضاً ، على فكرة جديدة اخرى ، مصدرها نصائح وتوجيهات الحكومة والصحافة الامريكية ، وهي فكرة «دع الفيتناميين يحاربون الفيتناميين» ، و «اطعم الحرب بالحرب» . وتنفيذاً لهذه الفكرة قررت فرنسا ان تنشأ في فيتنام حكومة محلية عميلة ، لها جيشها الخاص تحت اشراف الخبراء العسكريين الفرنسيين . ولذلك اتصلت ببعض الساسة القدامى الفيتناميين المقيمين منذ زمن طويل في «هونغ كونغ» ، لتشكيل منهم هذه الحكومة برئاسة الامبراطور السابق «باوداي» ، الذي تنازل عن العرش في ثورة آب (اغسطس) ١٩٤٥ وعمل مستشاراً سياسياً للرئيس «هوشي منه» ثم سافر الى «هونغ كونغ» في آذار (مارس) ١٩٤٨ . وقد تم هذا الاتفاق فعلاً بين «باوداي» والحاكم الفرنسي ، يوم ٥ حزيران (يونيو) ١٩٤٨ في إحدى مدن الشمال ، واعترف به رسمياً في باريس بعد ذلك في ٨ آذار (مارس) ١٩٤٩ ، حيث اعلن «باوداي» رئيساً للدولة فيتنام .

اما الجانب الفيتنامي فقد اجري تعميقاً آخر في استراتيجيته هو الآخر ليواجه استراتيجية العدو الجديدة ، بحيث اصبحت حرب العصابات هي الاسلوب الوحيد المتبع في القتال ، مع وضع البذور الاولى لسياسة تطورها الى حرب متحركة . وتطبيقاً لهذا الخط ، قامت قيادة جيش التحرير ، بتقسيم احدى الوحدات الرئيسية للجيش ، الى عدد من مجموعات القتال الصغيرة المستقلة في قيادتها ونشاطها ، ودفعت بها لتتغلغل بعمق وراء خطوط الفرنسيين ، بهدف ممارسة الدعاية لعمليات المقاومة بين جماهير الفلاحين في المناطق المحتلة ، وتدعيم الميليشيا المحلية في القرى التي ما زالت السلطة الشمية قائمة فيها ، في مواجهة اعمال الخونة وعصابات المرتزقة المحلية

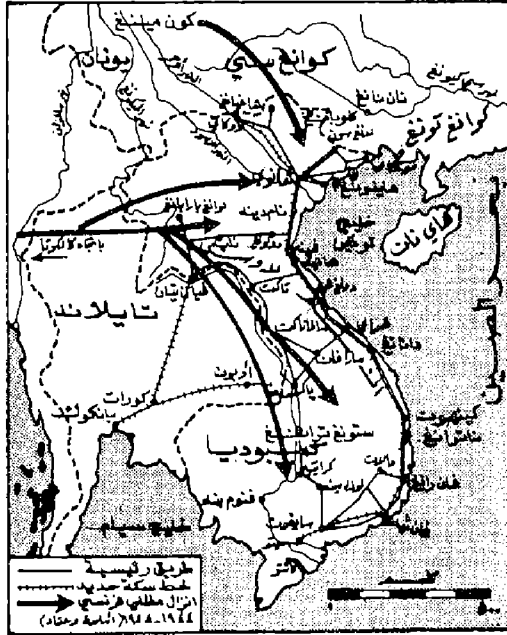

مخطط الإمداد من الجو (١٩٤٤ - ١٩٤٥)



هوشي منه يصل إلى مطار بورجيه

العسكرية المحصنة . ثم اخذت تتبع الاسلوب نفسه في الشمال ، وتوسع المناطق المحتلة تدريجياً ، وبهذه الطريقة اخضع القسم الرئيسي من دلتا النهر الاحمر للاحتلال الفرنسي . ولكن تنفيذ هذه الاستراتيجية تطلب قوات كبيرة ، وبالتالي نفقات ضخمة جديدة ، لا تحتملها قدرات الاقتصاد الفرنسي المهلك . لذلك اشتدت الحاجة تدريجياً الى المساعدات الامريكية ، كما طالت سنوات الحرب ، وزادت

تشرين اول (اكتوبر) ١٩٤٧ واستمرت حتى كانون الاول (ديسمبر) من السنة نفسها ، دون ان تحقق هدفها ، فقد انسحبت الاجهزة الحكومية الفيتنامية الى اماكن اخرى ، قبل ان تصل اليها القوات المهاجمة ، كما فشلت هذه القوات في تحطيم القوة الرئيسية لجيش التحرير الفيتنامي ، رغم ان قوات كبيرة من جنود المظلات قد استخدمت في القتال في اوائل كانون الاول (ديسمبر) لتعزيز الهجوم الخاطف . فقد تجنبت القوات الفيتنامية المعارك الفاصلة الكبيرة ، وناوشت العدو في معارك جزئية متفرقة . ولقد كانت المحصلة النهائية لهذه العملية البوليسية ، الاستيلاء على مدينتي «كاوانغ» و «باك كان» بعد ان احرقتا ، بالاضافة الى الطرق الرئيسية في المنطقة ، وذلك مقابل خسائر فادحة بلغت حوالي ثلاثة آلاف قتيل فرنسي . وبقيت غالبية القرى المحيطة بالطرق والمدن ، في أيدي جيش التحرير الفيتنامي ، الذي احتفظ بنواته الرئيسية سليمة .

وانقضى العام الاول من حرب المقاومة الشاملة ، وخسر الفرنسيون خلاله حوالي ٢٠ ألف جندي ، بين قتيل وجريح ، كما انفقوا اثناء هذا العام على تلك الحرب ، نحو ثلاثة مليارات فرنك . ولقد كان الطابع الرئيسي للقتال خلال هذه الفترة ، من جانب الفيتناميين ، هو المحافظة على القوة العسكرية الاساسية وتنميتها ، وتشاىكت اثناءها اساليب الحرب النظامية - معارك التغطية البطولية في المدن - باساليب حرب العصابات في الريف . وتبلور لدى القيادة الفيتنامية ، في نهاية هذه المرحلة ، الخط الاستراتيجي العام ، الذي يجب ان يحكم حركة وتطور حرب المقاومة طويلة الامد ، وهو ان هذه الحرب يجب ان تقتصر في البداية على اسلوب حرب العصابات ، ثم تتطور تدريجياً الى حرب نظامية متحركة ، تزحف محررة الريف تدريجياً ايضاً ، الى ان تحاصر العدو في المدن والمراكز المحصنة ، ثم تسحقه في نهاية الامر .

المرحلة الثانية (١٩٤٨ - ١٩٥٠) : بعد فشل حملة «فيت باك» الخاطفة ، ادركت القيادة الفرنسية ان الحرب ستطول كثيراً عما كانت تتوقع من قبل ، وان اعادة احتلال وتهدئة فيتنام لن تكون مجرد نزهة عسكرية ، فبدأت في تغيير استراتيجيتها العسكرية ، بما يتفق وهذا التطور الجديد في ظروف الحرب . فاخذت تركز قواها على احتلال الارض وادارة المواقع المحتلة في الجنوب ، بواسطة توزيع قواتها على آلاف النقط والمراكز

وهذا أصبحت الحدود الفيتنامية الشمالية ملاصقة لحدود دولة اشتراكية. وأصبح من الضروري تطهير مناطق الحدود من هذه القوات الفرنسية. ولذلك قامت قوات جيش التحرير المتحركة بحملة عرفت باسم «عملية فتح الحدود»، انتهت بالاستيلاء على المواقع الفرنسية الموجودة في شمال شرق فيتنام على الحدود الصينية، وتحرير مدينة «كاوبانغ» ومقاطعتها. فقامت القيادة الفرنسية بارسال تعزيزات من مدينة «لانغ سون» القريبة، ولكن الفيتناميين أوقفوا هذه القوة في كمين كبير وشتتوها وأسروا قائدها. وترتب على ذلك انهيار معنويات بقية حامية المدينة، فانسحبت منها ومن المقاطعة كلها، واستولت عليها القوات الفيتنامية رغم أن «لانغ سون» لم تكن موضوعة كهدف في هذه المرحلة من الخطة. وسقطت أثر ذلك أيضاً مقاطعات «لوانغ كاي» و«ثيا نجوين» و«هوانه». وانتهت الحملة في ١٥ تشرين الأول (أكتوبر) ١٩٥٠. وبدأت الصين أثر ذلك، تقدم بعض المساعدات العسكرية والاقتصادية لفيتنام الديمقراطية. ولكنها لم تزد في المقدمة للجانب الفرنسي طوال فترة الحرب. وقامت قوات جيش التحرير بعد ذلك بتحرير عدة مناطق أخرى في الشمال الغربي، كما توسعت قواعد العصابات في دلتا النهر الأحمر بعد تحرير «هوانه» وزاد نشاطها هناك. قد ظهر اتجاه مغامر داخل صفوف الفيتناميين أثر هذه الانتصارات، يرى ضرورة تطوير الحرب المتحركة بسرعة إلى هجوم مضاد عام ينهي الحرب، وذلك على أساس الاعتماد على مزيد من المعونات الخارجية التي تقدمها الدول الاشتراكية. خاصة بعد أن اعترفت الصين والاتحاد السوفياتي والدول الاشتراكية الأخرى بجمهورية فيتنام الديمقراطية في أوائل عام ١٩٥٠. ولكن القيادة الفيتنامية الثورية قاومت بشدة هذا الاتجاه. وتغلبت عليه، وعمقت لدى الشعب والجيش الإيمان بأن الاعتماد أساساً على الجهود الذاتية للشعب الفيتنامي هو السبيل الحقيقي إلى النصر في حرب المقاومة، رغم أهمية العطف والتأييد العالمي لقضية فيتنام، وأهمية المساعدات الخارجية.

ولقد كان الوضع الدولي في سنة ١٩٥٠ غير ملائم للقيام بالهجوم المضاد العام، حتى على افتراض توافر عناصر القوة المطلوبة له داخلياً، ذلك أن أمريكا كانت قد ألقت بثقلها في الحرب الكورية تؤيدها الدول الاستعمارية الأخرى، تحت دعوى مقاومة الزحف الشيوعي في آسيا، وتم في العام



مجزرة كوك كسا (١٩٥٠)

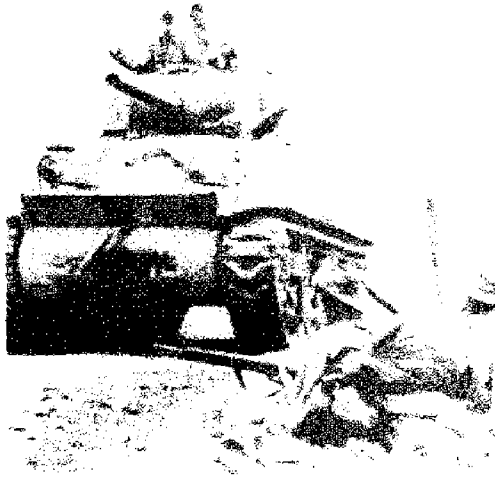

دبابه فرنسية تتجه نحو «توفو»

الأخرى، انشأوا حولها «مناطق بيضاء»، حرّموا فيها زراعة الأرز تماماً، وقرروا حكم الإعدام لمن يخالف ذلك من الفلاحين. كما أخذوا يدمرون مدارس نحو الأمية، التي نشرتها الحكومة الثورية في القرى، في حملتها ضد الأمية التي بدأتها منذ عام ١٩٤٥ واستمرت تمارسها خلال حرب المقاومة. وفي نيسان (أبريل) ١٩٤٩ حررت القوات الصينية الثورية جنوب الصين من قوات «تشانغ كاي شيك»، وأعلن في أول تشرين الأول (أكتوبر) من العام نفسه قيام جمهورية الصين الشعبية.

العملية. ثم لشن عمليات حرب عصابات واسعة النطاق في المؤخرة، تحول هذه المؤخرة تدريجياً إلى جهات أمامية جديدة لجيش التحرير، وتنشأ من خلال تكثيف نشاطاتها مناطق ثورية محررة، وقواعد ثابتة ومتحركة لقوات العصابات في المناطق المحتلة. وفي الوقت نفسه دفعت القيادة الفيتنامية بتشكيلات كبيرة نسبياً - سرية أو سريتين أو كتيبة على الأكثر - لتقوم بعمليات أكثر تركيزاً وقوة. وذلك كنواة للحرب النظامية المتحركة، التي ستعمل في تناسق وتناغم تتفق أيقاعاته مع تطور عمليات حرب العصابات التي تشبه الجماعات الصغيرة الأخرى. وتمت بالفعل خلال ١٩٤٨ بعض الكمان الكبيرة التي اشتركت فيها كتيبة أو أكثر من هذه القوات المتحركة. كما قامت هذه التشكيلات بحملات صغيرة لتحرير بعض المناطق في شمال البلاد، في أواخر العام نفسه، كما قامت بحملات مماثلة أخرى في بداية ١٩٤٩. وقد ترتب على هذه العمليات المتحركة، وقوع خسائر كبيرة نسبياً بالفرنسيين، دفعتهم إلى تشكيل لجنة للتحقيق في أسبابها، انتهت في تقريرها المرفوع إلى الحكومة الفرنسية، إلى أنه من الضروري طلب مزيد من المعونات من أمريكا.

وهكذا تحولت الحرب في فيتنام، إلى حرب قوات متداخلة، ليست فيها خطوط قتال محددة ثابتة، ولا جبهة ولا مؤخرة. ويحاصر فيها الفرنسيون القرى الفيتنامية، ويحاصر الفيتناميون قوات الحصار. ووجد الفرنسيون أنفسهم أيضاً اتجهوا أو تحركوا، غارقين في بحر من الشعب المسلح، الذي يكيل لهم الضربات بواسطة الميليشيا المحلية، أو قوات العصابات، أو القوات النظامية المتحركة. ولذلك أزهقت قواهم ومعنوياتهم تدريجياً، وتولد لديهم الإحساس بأن هذه الحرب بلا نهاية.

هذا وقد اتسمت الحرب خلال هذه المرحلة، التي بدأت قوى الطرفين تتعادل نسبياً فيها، بالعنف البالغ والوحشية المتزايدة من جانب الفرنسيين، الذين فقدوا اعصابهم تماماً في محاولاتهم اليائسة لآبادة قوات العصابات. فقد أخذوا يفتشون القرى بعنف ويهدمونها بحثاً عن مخازن الأرز السرية، المتناثرة في طول البلاد وعرضها، لتؤمن الغذاء لرجال العصابات. كما أخذوا يحرقون حقول الأرز بقنابل النابالم في المناطق المحررة، ويهدمون السدود وخزانات المياه ليسببوا مجاعة عامة، تدفع الفلاحين إلى عدم تأييد حكومة «هوشي منه». ولكي يبعدوا خطر العصابات نسبياً عن «هانوي» والمسدن الكبرى

المحاولات لتطهير هذه المنطقة مرة أخرى ، وبالتالي ضعفت قوته في « هوانغ » ، فقامت القوات النظامية المتحركة بمهاجمتها من الجانبين في « باك بو » و « هوانغ هو » وغيرها من الاماكن . وفي هذه الفترة استدعي « دولتر دو تاسيني » الى فرنسا لمرضه ، وحل محله الجنرال « سالان » ، الذي أمر بضرورة الاحتفاظ بهوا ابنه رغم هجمات جيش التحرير المتكررة على اجنحتها ، وهجمات العصابات المتزايدة في المؤخرة . ولكنه اضطر بسبب تزايد خسائر قواته ، التي بلغت ٢١ ألف جندي بين قتل وجريح ، خلال ثلاثة أشهر من القتال العنيف الذي استفرقه ذلك الهجوم ، الى ان يصدر اوامره بالانسحاب من المدينة والمقاطعة مرة اخرى ، والعودة الى تجميع القوات في مراكزها الدفاعية في دلتا النهر الاحمر لمواجهة تزايد نشاط وقواعد العصابات . وهكذا أصبحت الحرب بالنسبة للفرنسيين عملية استنزاف مستمرة للقوى . فقد كان يحكم عملياتهم الحربية تناقص يصعب حله ، وهو انه بدون توزيعهم لقواتهم على الآف النقط الدفاعية يستحيل السيطرة على الارض ، ولكن ذلك الوضع يضعف من فاعلية كل وحدة عسكرية على حدة ، ويعرض الوحدات الصغيرة لهجمات العصابات القوية او الوحدات المتحركة . فاذا ما حدثت القوات مرة اخرى لتقوم بعمليات هجومية واسعة النطاق من اجل انتزاع المبادرة من الفيتناميين ، تضعف المراكز المحتلة الاصلية وتصبح فريسة سهلة مرة اخرى للقوات الفيتنامية المتحركة ، التي تتجنب الاشتباك العنيف مع الحشود المهاجمة القوية ، وتتبع دائماً استراتيجية مهاجمة قطاعات العدو المكشوفة والضعيفة نسبياً . وهكذا تضطر القوات الفرنسية لإيقاف هجومها الكبير لتعيد تطهير المؤخرة وتؤمنها . وهذا ما حدث بالضبط في هجوم « دولتر دو تاسيني » الفاشل . وعلى النقيض من ذلك كان جيش التحرير الفيتنامي يتطور تدريجياً من خلال عمليات العصابات المكثفة التي تبعث جهود العدو ، وينمي قواته المتحركة النظامية بحرية نسبية دون ان يضطر الى توريطها باستمرار في عمليات مرهقة مبددة للقوى ، وبهذا تطور جيش التحرير من صورة الفصائل والسرايا والكتائب التي تعمل منفردة ، الى ألوية كاملة ثم الى فرق كاملة أيضاً . واصبح يضم وحدات للدفعية الخفيفة والمهندسين والتعمير ، بعد ان كان تشكيله في البداية مقتصرأ ، على وحدات المشاة فقط ، لقد نما جيش التحرير من خلال حرب العصابات والحرب المتحركة ، ووجود تنسيق سليم

نفسه اعتراف الدول الغربية كلها وامريكا « بدولة فيتنام » التي يرأسها « باوداي » ، كما وقعت اتفاقية تقديم المساعدة الامريكية الى فرنسا ، حتى تستطيع ان تستمر في الحرب الفيتنامية ، وبدأت الحرب تتحول تدريجياً ، الى حرب تشن بالدولارات الامريكية ويسفك فيها « الدم الفرنسي » . ولكل هذه الظروف لم يكن الهجوم العام قد آن اوانه بعد ، خاصة ، وان الجيش الفيتنامي النظامي لم يكن قد بلغ الدرجة اللازمة من القوة لاحتراز نصر حاسم . وهكذا انتهت المرحلة الثانية من حرب المقاومة ، التي تعادلت فيها قوى الطرفين المتصارعين ، دون ان يتوفر لأي منهما الظروف المناسب او القدرة اللازمة لاحتراز نتيجة حاسمة .

المرحلة الثالثة (١٩٥١ - ١٩٥٣) : بعد هزائم معارك الحدود الصينية ، بعثت فرنسا واحداً من خيرة جنرالاتها ، ليتولى القيادة العامة في الهند الصينية ، وهو الجنرال « دولتر دو تاسيني » . وقد قام دو تاسيني فور وصوله في بداية عام ١٩٥١ ، بزيادة عدد القوات الفرنسية وتدعيمها بشحنات جديدة من القاذفات الامريكية ، كما عمل على تقوية جيش « باوداي » المحلي . ثم شرع في بناء خط دفاعي لحماية دلتا النهر الاحمر ، مؤلف من حوالي ٢٣٠٠ نقطة محصنة مبنية تحت الارض . بالإضافة الى انشاء مناطق خالية من السكان ، سميت « الاحزمة الحرام » ، تحيط بالمناطق المحتلة من الفرنسيين الى مسافات يتراوح عرضها ما بين ٥ الى ١٠ كيلومترات . ثم قام بواسطة قاذفاته الجديدة ، بهجوم جوي عنيف على المناطق المحررة ، مدمراً القرى والمدن الموجودة بها ، وحارقاً حقول الارز بقنابل النابالم ، وذلك كي يضعف قوى الفيتناميين البشرية والاقتصادية قبل ان يشرع في هجومه العام الذي كان يدره ، والذي سافر الى امريكا في ايلول (سبتمبر) ١٩٥١ من اجل ان يدعّمه بمزيد من المساعدات . وقد بدأ هجومه هذا بالفعل في اوائل تشرين الاول (اكتوبر) بعمليات تطهير كاسحة عنيفة ، ضد مناطق العصابات في دلتا النهر الاحمر ، ليؤمن مؤخرته قبل ان يهاجم المناطق المحررة . ثم حشد قواته مرة اخرى وهاجم مقاطعة ومدينة « هوانغ » واحتلها في الشهر نفسه . ولكن حشده لهذه القوة المهاجمة الكبيرة أدى الى اضعاف قواته المدافعة عن دلتا النهر الاحمر ، فعادت العصابات ، التي كانت قد انسحبت اثناء عمليات التطهير الكاسحة ، مرة اخرى الى هناك ، واخذت تهاجم المؤخرة الفرنسية بشدة . الامر الذي اضطر « دولتر » الى بذل



مشاة فرنسيون وسط مزارع الأرز



جنود الجيش الشعبي الفيتنامي



جنود من جيش فيتنام الجنوبية (١٩٥١)

هوشي مينه ولوكليز المتحالقان ضد اليابان





قوافل الإمداد والتصوين الفيتنامية المتكبرة للتخلص من الطيران

حواجز فيتنامية على الطرقات



بين هذين الاسلوبين من القتال، اللذين دفعا بحرب المقاومة الى الامام ، وارهقا العدو ، وحققا انتصارات كثيرة . ومع تطور القتال اصبحت الحرب المتحركة ، تحتل تدريجياً المرتبة الاكثر اهمية بالنسبة لحرب العصابات . وتبلورت بشكل اكثر وضوحاً اشكال التنظيمات العسكرية الثلاث ، التي نظم الشعب الفيتنامي من خلالها حربه الشعبية ، وهي الجيش النظامي ، وقوات العصابات ، ووحدات الدفاع الذاتي اي الميليشيا المحلية . وتمايزت اكثر فاكثر مهام وواجبات كل شكل من هذه الاشكال التنظيمية في الحرب .

وفي مواجهة المساعدات الامريكية للفرنسيين ، والتنسيق والتدعيم المتبادل بين القوى الاستعمارية في حربها ضد الشعوب المناهضة في فيتنام ولاوس وكبوديا وكوريا ، عقدت القوى الثورية في منطقة الهند الصينية ، اجتماعاً لتنسيق جهودها العسكرية هي الاخرى ، في مواجهة المستعمرين ، في ١١ آذار (مارس) ١٩٥١ ، في منطقة «فيت باك» المحررة بشمال فيتنام . حضره مندوبو هذه القوى المناهضة للاستعمار في كل من فيتنام ولاوس وكبوديا . وقد ترتب على ذلك ان قامت القوات الفيتنامية - اللاوسية المشتركة ، بهجوم على الحاميات الفرنسية في لاوس العليا ، في اوائل عام ١٩٥٢ ، ترتب عليه امتداد المناطق المحررة من «فيت باك» حتى حدود لاوس وداخلها ايضاً . وفي الوقت نفسه قامت القوات الفيتنامية بمحلة اخرى في المناطق الشمالية الغربية من فيتنام ، نتج عنها تحرير مناطق واسعة هناك وصلت حتى مدينة «ديان بيان فو» . وفي بداية عام ١٩٥٣ اصبحت معظم المناطق الجبلية في الشمال محررة ، اي ثلثا فيتنام الشمالية تقريباً ، كما اصبح ثلثا قرى المناطق المحتلة محررة او تحت سيطرة العصابات . بالإضافة الى تحرير بعض المناطق في وسط وجنوب البلاد وازدياد نشاط العصابات هناك .

خطة ناغار : في أيار (مايو) عام ١٩٥٣ ، بعثت فرنسا بقائد عام جديد الى فيتنام ، هو الجنرال «ناغار» بدلا من «سالان» . فكان بذلك ، ثامن جنرال يتولى القيادة الفرنسية هناك . منذ ان وصل الجنرال «لوكليز» الى «سايفون» في ٣١ ايلول (سبتمبر) عام ١٩٤٥ . وقد بدأ فور وصوله في تعزيز القوات الفرنسية والقوات المعيلة الموجودة ، بحيث اصبحت قرب نهاية العام ، تجاوز النصف مليون جندي عدداً ، تدعمهم قوة جوية تبلغ عدد طائراتها الحربية ٥٢٨ ، بخلاف طائرات الهليكوبتر ، بالإضافة الى ٣٥٠ قطعة بحرية معظمها سفن حراسة

نهرية .
وفي صيف ١٩٥٣ انتهت الحرب الكورية ، ووقعت اتفاقية الهدنة بعد ان فشلت امريكا على مدى ثلاث سنوات في احتلال كوريا الشمالية . ولذلك تركزت جهودها في الهند الصينية ، وتدفقت الاسلحة وملايين الدولارات على الفرنسيين هناك ، وتمشياً مع ذلك وضع «ناغار» بالاشتراك مع الاميركيين خطة حربية جديدة واسعة النطاق . وقد اشتهرت هذه الخطة بعد ذلك باسم «خطة ناغار» . وكانت مقسمة الى ثلاث مراحل ، يستغرق تنفيذها جميعاً ١٨ شهراً . في المرحلة الاولى تحشد قوات متحركة قوية - تبلغ ٤٤ كتيبة - في منطقة دلتا النهر الاحمر لتطهرها من العصابات ، وفي نفس الوقت تحتل قوات المظلات مدينة «ديان بيان فو» في المنطقة الشمالية الغربية ، وبذلك تتوفر قاعدتان قويتان للهجوم العام . ويبدأ تنفيذ هذه المرحلة في حريف ١٩٥٣ لينتهي في اوائل شتاء ١٩٥٤ . وفي المرحلة الثانية ، التي تبدأ في صيف ١٩٥٤ ، أي في فصل الامطار الذي لا تتوقع فيه القوات الفيتنامية اي هجوم ، تقوم قوات قوية اخرى باحتلال المناطق المحررة في الجنوب وجنوب وسط البلاد وتطهرها تماماً . ثم تأتي المرحلة الثالثة ، مع بداية حريف ١٩٥٤ ، وتقوم خلالها القوات الفرنسية

فوراً في فيتنام بعد هذه المعركة ، ولكن الحكومة والقيادة الفرنسية شعرتا بآس كبير ، وبدأت انظارها تتجه نحو « مؤتمر جنيف » ، تحت ضغط الشعب الفرنسي الراغب في السلام وإيقاف هذه الحرب «القدرة» . وكان هذا المؤتمر منعقداً منذ نيسان (ابريل) ١٩٥٤ ، بناء على توصية مؤتمر وزراء خارجية الدول الاربع الكبرى في برلين ، الذي تم في شباط (فبراير) من السنة نفسها . تلك التوصية التي رأت عقد مؤتمر جنيف هذا لحل المشاكل المتخلفة عن الحرب الكورية ولاقرار السلام في الهند الصينية . وقد اشتركت الصين الشعبية ايضاً في هذا المؤتمر ، الذي تم الاتفاق فيه على ايقاف القتال في فيتنام وانسحاب القوات الفرنسية من الشمال جنوبي خط العرض ١٧ ، مقابل انسحاب قوات فيتنام الديمقراطية الى الشمال ، وعلى ان تبقى حكومة « باوداي » في الجنوب مؤقتاً الى ان يجرى استفتاء حول وحدة البلاد بعد جلاء الفرنسيين تماماً من الجنوب . وتم توقيع اتفاقية الهدنة فعلاً في باريس يوم ٢١ تموز (يوليو) عام ١٩٥٤ . وهكذا انتهت حرب المقاومة ضد الفرنسيين التي استغرقت حوالي تسع سنوات كاملة ، وكانت انموذجاً رائعاً للحرب الشعبية .

(٤) الحرب القبرصية (١٥٧٠-١٥٧١)

(انظر الملحق في نهاية الموسوعة)

(٨) حرب القرم (١٨٥٣-١٨٥٦)

حرب القرم ، هي الحرب التي بدأت في ٢ ايلول (سبتمبر) ١٨٥٣ بين الامبراطورية العثمانية وروسيا القيصرية . ثم تحولت منذ ٢٥ مارس (آذار) ١٨٥٤ الى حرب اشتركت فيها كل من انكلترا وفرنسا والامبراطورية العثمانية وسردينيا في حلف واحد ضد روسيا القيصرية . وقد دعيت بحرب القرم نظراً لأن شبه جزيرة القرم Crimée كانت المسرح القتالي لها . وقد انتهت الحرب بهزيمة روسيا وتلاها توقيع صلح باريس في ٣٠ آذار (مارس) ١٨٥٦ . ولا يعتبر الغريبون الجزء الأول (الروسي - التركي) من هذه الحرب ضمن حرب القرم ، وهم يعتبرون ان حرب القرم بدأت في ٢٥ آذار (مارس) ١٨٥٤ وانتهت باحتلال كينبورن واورتشاكوف في تشرين الأول (اكتوبر) ١٨٥٥ .

تحالفت فرنسا وبريطانيا للمرة الاولى منذ القرن ١٩ لحوض حرب القرم ضد روسيا ، وكان سبب هذا التحالف استمرار روسيا في تنفيذ سياستها



انسحاب الفرنسيين من فيتنام



الجيش الشعبي يستلم جسر « دور »

جبهة لاوس الوسطى ، حيث قوة الفرنسيين ضعيفة ومكشوفة نسبياً ، ونتج عن ذلك تحرير مدينة « ثانكهمك » وتهديد « سينو » - وهي قاعدة جوية هامة - فقام ناغار بارسال تعزيزات من دلتا النهر الاحمر وغيرها من الجهات ، على وجه السرعة الى هناك . وفي كانون الثاني (يناير) ١٩٥٤ قامت القوات الفيتنامية بهجوم آخر في منطقة المرتفعات الغربية بجنوب وسط فيتنام وحررت مدينة « كونم » وهددت « بليكو » . فاضطر ناغار الى ارسال تعزيزات جديدة اليها . وفي الشهر نفسه قامت القوات الفيتنامية - اللاوسية المشتركة ، بهجوم في منطقة حوض « نام هو » في لاوس العليا ، مهددة بذلك مدينة « لوانغ برابانغ » وارسلت القيادة الفرنسية الى هناك تعزيزات اخرى . وهكذا اجبر الجنرال « جيب » القائد الفرنسي « ناغار » على تشتيت حشوده على خمس مناطق . وانخفضت كنيته السريعة التي كان يتباهى بها ، الى عشرين كتيبة فقط في منطقة دلتا النهر الاحمر ، بدلا من اربعة واربعين ، فكانت بداية نهاية خطته الشهيرة . ولقد أصبحت عمليات الحرب المتحركة في هذه المرحلة من حرب المقاومة ، تحتل المرتبة الرئيسية من الاهمية في القتال ، ولكن ذلك لم يؤد الى انكماش نشاط العصابات ، وإنما زادت من عملياتها في مؤخرة الفرنسيين في جميع اقاليم البلاد ، وبتنسيق وتكامل مع الحرب المتحركة .

وفي هذه المرحلة احرز الفيتناميون انتصارات كبيرة ، وكان اهمها الانتصار في معركة « ديان بيان فو » التي دامت ٥٥ يوماً ولىلة وخسر الفرنسيون من جرائها نقطة ارتكاز هامة من مراكز خطة « ناغار » (انظر ديان بيان فو) . ولم يتوقف القتال

بهجوم قوي كاسح من المناطق الوسطى نحو الشمال في مؤخرة الفيتناميين ، في نفس الوقت الذي تطبق فيه القوات المتحركة السريعة ، المحتشدة في دلتا النهر الاحمر والقوات الاخرى الموجودة في « ديان بيان فو » ، على القوات الفيتنامية والمناطق المحررة في الشمال . فيتم بذلك سحق القوات الفيتنامية بين شقي الرحى ، وتنتهي الحرب بذلك في شتاء ١٩٥٥ .

المرحلة الرابعة (١٩٥٤) : بدأ ناغار ينفذ خطته في تشرين الثاني (نوفمبر) ١٩٥٣ ، فقامت ٤٤ كتيبة سريعة الحركة بهجمات وحشية كاسمة في منطقة دلتا النهر الاحمر ، لتظهرها من قواعد العصابات . على حين قامت عصابات محلية عميلة مؤلفة من الآف المرتزقة بعمليات قتل وتخريب في المناطق الشمالية الغربية لبث الفوضى والاضطرابات هناك . ثم هبطت قوات المظلات في « لانغ سون » واحتلتها وهددت « فوئو » . وفي ٢٠ كانون الثاني (يناير) ١٩٥٤ ، اسقط ناغار قوات مظلاته ايضاً فوق « ديان بيان فو » واحتلتها تمهيداً لضم الشمال الغربي كله الى المناطق المحتلة . ولكن القوات الفيتنامية لم تقنع بالانتظار وتتخذ موقف الدفاع إزاء هذه التحركات والهجمات ، ولم تبعثر قواها فيه ، وإنما احتشدت وتحركت نحو الشمال الغربي لدلتا النهر الاحمر او لحماية المناطق المحررة ، في اوائل كانون الاول (ديسمبر) ١٩٥٣ ، حيث قضت على آلاف من مرتزقة العصابات العميلة ، وشنت هجمات القوات الفرنسية هناك ، كما شرعت في حصار « ديان بيان فو » . الامر الذي دفع ناغار الى تعزيز هذه المنطقة بجزء من قواته المتحركة من دلتا النهر الاحمر . وفي الوقت نفسه قامت القوات الفيتنامية - اللاوسية المشتركة ، بمهاجمة

التوسعية على حساب الامبراطورية العثمانية وتهديدها للقسطنطينية (وهي السياسة التي وضع اساسها القيصر بطرس الأكبر) وفي وقت مبكر من العام ١٨٥٣ ، افادت روسيا من حدوث اضطراب وشغب قامت به اقلية دينية (بعض الكهنة والرهبان اليونانيين) وزعمت أن لها الحق في ممارسة حمايتها للمسيحيين الارثوذكس من رعايا الامبراطورية العثمانية ، واتخذت ذلك حجة لاقتطاع بعض اقاليم الامبراطورية العثمانية (الرجل المريض وفق تسمية القيصر نيقولا الأول). وقد اصطلح هذا الخط السياسي بمقاومة عنيدة وقوية من انكلترا بالدرجة الأولى ، وذلك لان انكلترا كانت ترى ان احتلال روسيا للقسطنطينية سيشكل تهديداً قوياً وخطيراً لطريق الهند . ومن ناحية أخرى فقد وضع القيصر نيقولا الأول نفسه في موقف العداء من فرنسا عندما وقف موقف الاستعلاء يوم تتويج الامبراطور نابليون الثالث (وتصرف تجاهه كصديق لا كأخ). وكان نابليون الثالث ابناً باراً للكنيسة الكاثوليكية ، ولهذا عارض طلب روسيا من الدولة العثمانية في معاملة المسيحيين الارثوذكس معاملة خاصة وبميزة عن معاملة المسيحيين الكاثوليك . وزيادة على ذلك ، فقد كانت تتعمد في نفس نابليون الثالث وفي اوساط الجماهير الفرنسية الرغبة في الانتقام من روسيا التي قهرت فرنسا وحطمت الجيش الكبير (١٨١٢) ، ولكن نابليون الثالث لم يكن على ثقة من قدرته في المحافظة على العرش الفرنسي ، كما لم يكن باستطاعته الدخول في صراع مجهول النتيجة مع روسيا ، وهذا ما دفعه الى التحالف مع انكلترا ضد روسيا . وكان امبراطور النمسا قد تلقى دعماً من روسيا استطاع بواسطته المحافظة على عرش آبائه بالقوة ، ولكنه اتخذ على الرغم من ذلك موقفاً أذهل أوروبا عندما أعلن انضمامه للحلف الانكلو-فرنسي . وكان الحافز الذي دفع هؤلاء جميعاً للتحالف هو مخاوفهم من التقصير في التنافس تجاه الدبلوماسية العثمانية التي خضعت لخط متذبذب متعرج يحركه من وراء الستار السفير البريطاني في استانبول السير ستراتفورد-ريدكليف Stratford Redcliffe . ولقد وجهت روسيا انذاراً الى السلطان العثماني قبل بدء الحرب ، لكن السلطان رفض الانذار . وعلى اثر ذلك عقد مؤتمر اوروبي لمناقشة المشكلة التي لم يحاول أحد فهم حوافزها أكثر من القيصر نيقولا الذي قرر استخدام قواته المسلحة لتحقيق تطلعاته ، فكانت حرب القرم .

وتعتبر هذه الحرب نموذجاً لتطور فن الحرب

وحتى ما وراء القفقاس ، والعمل على اخاد الحركات الثورية في أوروبا .

كان الجيش الفرنسي البري قبل حرب القرم من أقوى جيوش الحلف ، وكانت المشاة فيه تقسم الى مشاة عادية ومشاة خفيفة ، وكانت المشاة العادية تسليح بالأسلحة ذات السطانة الملساء المجهزة بالحربة ، وكان المدى الأقصى لهذا السلاح يتراوح بين ٣٠٠ و ٥٠٠ م ، أما المشاة الخفيفة فكانت مجهزة بالسلاح المخزن الذي يبلغ مداه حتى ١٢٠٠ م ، وكانت تشكل حوالي ثلث الجيش . وكانت اساليب نابليون بونابرت هي المسيطرة في مجال التكتيك ، إذ كانت المعركة تنفذ بالتشكيلات الكثيفة (بالأرتال) ، وأمام هذه الأرتال تعمل صفوف المشاة المسلحة بالسلاح المخزن . وكان الاسطول الحربي الفرنسي يضم أكثر من ١٠٨ مراكب بخارية ، منها المراكب المروحية ، ومنها بعض الفرقاطات . وكان نصف الجيش الانكليزي مسلحاً بالسلاح المخزن . وعلى الرغم من أن الحالة العامة للجيش الانكليزي كانت منخفضة ، فقد ضاعف السلاح المخزن من قوته وفاعليته . وكان الاسطول الحربي الانكليزي من أقوى الأساطيل على الاطلاق . أما الجيش التركي فلم يكن يملك سوى عدد قليل من السلاح المخزن . وكان السلاح الأملس المجهز بالحرب سلاحه الأساسي . ولم يكن الاسطول العثماني يتجاوز في عدده ١٧ مركباً . ومقابل ذلك كانت القوات الروسية متخلفة عن القوات الانكلو-فرنسية نتيجة لتخلف روسيا الاقتصادي الذي انعكس على تسليح الجيش بشكل واضح . فقد كانت نسبة السلاح المخزن لا تتجاوز واحد الى ثلاثة وعشرين من تعداد المشاة العاملة قبل بداية الحرب . وكانت المشاة الخفيفة مسلحة بمجهزة بالأسلحة الملساء التي يجري تلقيمها من الفوهة . وكانت المدافع تصنع من الخلاط النحاسية . وكانت ذات سبطانات ملساء يتم تلقيمها من الفوهة ، ويبلغ مداها العملي عند الرمي بالكرات ١,٥ كم ، وبقنابل المثار المستخدمة ضد المشاة حوالي ٥٠٠ متر ، أي أن مدى المدفعية كان أقل من مدى السلاح المخزن ، وبالتالي فقد كانت المدفعية معرضة ليران أسلحة المشاة المخزنة ، وكانت عند اقتربها من العدو حتى مسافة الرمي المباشر تحترق حوالي نصف تعداد افرادها بسبب تأثير السلاح المخزن ذي المدى البعيد .

كانت المشاة العادية تنطلق في هجومها بالأرتال المتراسة التي كانت تعتبر أساس الترتيب القتالي ،

في النصف الثاني من القرن التاسع عشر ، فقد حدث في القرن التاسع عشر تطور سريع في الصناعة الأوروبية ، أمكن بموجبه الانتقال من الصناعات اليدوية الى الصناعات الآلية (الميكانيكية) المعتمدة على استخدام منابع القدرة (بخار-كهرباء) . وخلال النصف الأول من القرن التاسع عشر بدأت خطوط السكك الحديدية تغطي العديد من الدول الأوروبية . وحلت المحركات محل الأشرعة في معظم الأساطيل ، وكانت المراكب الحربية في بداية الأمر تعتمد على الدواليب المتحركة بقوة البخار ، ثم الغيت هذه الدواليب ، واستخدمت المراوح اللولبية (الحلزونية) .

ولقد زادت السكك الحديدية والأساطيل البخارية من امكانات نقل القوات بشكل سريع للوصول الى مسارح العمليات المختلفة ، كما زادت من امكانات نقل الوسائط والعتاد والمؤن ومتطلبات القتال . وفي منتصف القرن التاسع عشر بدأ تمديد الخطوط التلغرافية التي ساعدت على تطوير قيادة القوات بشكل جذري . وبدا من الواضح ان التقدم العلمي وضع بيد القائد الموهوب الامكانات المادية اللازمة لحوض عمليات ذات نوع جديد في الحروب الأوروبية . وخلال هذه الفترة تبدل تسليح الجيوش بسبب ظهور سلاح يدوي جديد هو السلاح ذو السطانة المخزنة .

وأصبح انتاج هذا السلاح بالجملة ممكناً بسبب التقدم الصناعي الكبير الذي بلغته بلاد أوروبا الغربية في ذلك الوقت . وكانت انكلترا في الفترة التي سبقت حرب القرم الدولة الاولى في أوروبا الغربية من حيث مستوى انتاجها الصناعي . ونتيجة لهذا التطور ، تركزت السلطة في انكلترا بقبضة كبار الصناعيين والبورجوازيين ، وتميزت السياسة الخارجية الانكليزية تبعاً لذلك بطابعها التوسعي بغية تحقيق اهدافها في ايجاد اسواق لمنتجاتها ، والحصول على المواد الأولية الضرورية للصناعة . وقد حققت انكلترا اهدافها الاستعمارية بالقوة احياناً وعن طريق الخداع والتآمر في أحيان اخرى . أما فرنسا فكانت تمثل الدولة الرأسمالية الثانية البارزة . وفي العام ١٨٥١ حكمها الدكتاتورية العسكرية البورجوازية بقيادة لويس بونابرت . وكانت روسيا القيصرية متخلفة عن اللحاق بالدول الرأسمالية المتطورة بسبب خضوعها لنظام القنانة الذي اعاق انطلاقها الصناعية . وكانت السياسة الداخلية للقيصر نيقولا الأول موجهة نحو سحق الحركات الشعبية ، وكانت السياسة الخارجية الروسية تهدف الى السيطرة على مضائق البحر الأسود ، وتوسيع الهيمنة السياسية على شبه جزيرة البلقان ،

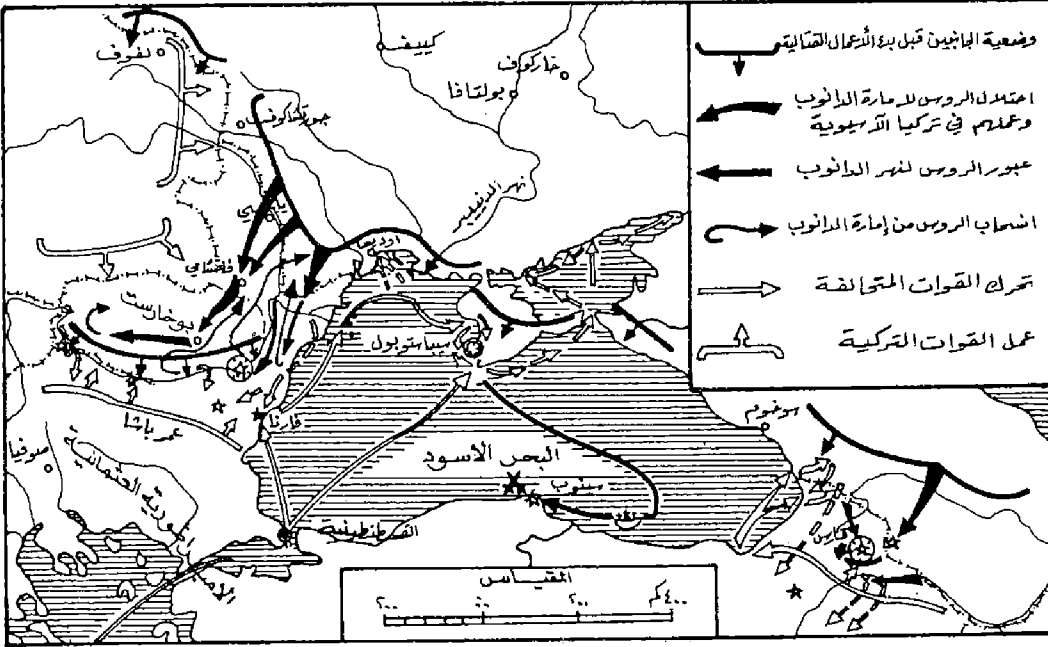

خطوط عمليات حرب القرم (١٨٥٣ - ١٨٥٦)

على روسيا في ٢٥ آذار (مارس) ١٨٥٤. وكان قد سبق ذلك تحرك القوات النمساوية منذ ٢٧ شباط (فبراير) ١٨٥٤، وتوجيه انذار الى روسيا بسحب قواتها، ونظراً لان التحرك النمساوي أصبح يهدد مؤخره قوات روسيا القيصرية فقد اضطرت هذه الى الانسحاب، والاذعان للانذار النمساوي. وكان هذا الانسحاب كافياً لسقوط حجة الحرب وسببها.

ولكن خلال الفترة بين تحرك القوات النمساوية وانسحاب القوات الروسية في تموز (يوليو) ١٨٥٤، كانت عاصمة الامبراطورية النمساوية تشهد نشاطاً دبلوماسياً واستعداداً قتالياً كبيراً، في حزيران (يونيو) ١٨٥٤، وصل ضابط مهندس انكليزي كبير الى القسطنطينية وهو السير جون بورغوين John Burgoyne بمهمة تنظيم المواقع الدفاعية ووضع مخطط الدفاع عن القسطنطينية، وجاء في اقتراح هذا الضابط « بأن أفضل ما يمكن عمله هو الاستناد الى تحصينات غاليبولي وتنظيم الدفاع عنها»، كما كان وزير الحربية الفرنسي الماريشال فيان Vaillant مهندساً أيضاً، فوافق على خطة تحصين غاليبولي بعد دراستها. وكان موقف الحلفاء خلال هذه الفترة دفاعياً. ثم اخذت القوات الانكليزية والفرنسية في التجمع فوق منطقة فارنا على الساحل الغربي للبحر الأسود. ولكن لم تكف هذه القوات تنهي من تحشدها حتى فوجئت بموافقة روسيا على الانسحاب من امارات الدانوب، على ان يتم تحييد هذه الامارات ووضعها تحت الادارة النمساوية. وعلى الرغم من زوال سبب الحرب، فقد تابع الحلفاء تنفيذ مخططاتهم. وهنا ظهر عامل

في جوهرها حرباً روسية - تركية. وتبدأ المرحلة الثانية في ايلول (سبتمبر) ١٨٥٤، وتنتهي بانتهاء القتال في شباط (فبراير) ١٨٥٦. وتعتبر المصادر الغربية حرب القرم الحقيقية - كما ذكرنا - المرحلة الثانية فقط، وتهمل المرحلة الأولى على اساس عدم اشتراك الجيوش الغربية في عملياتها.

المرحلة الأولى

بدأت المرحلة الأولى من الحرب بتقدم القوات الروسية في حزيران (يونيو) ١٨٥٣، واحتلال امارات الدانوب (شمال نهر الدانوب) وأمام هذا الموقف تحركت القوات النمساوية وأصبحت تشكل هجومها خطراً يهدد مؤخره القوات الروسية التي اضطرت الى التراجع والانسحاب من إمارة الدانوب في تموز (يوليو) ١٨٥٤. أما في مسرح عمليات القفقاس فقد قامت القوات الروسية بعمليات هجومية ناجحة. كما استطاع الاسطول الروسي في البحر الأسود في ١٨ كانون الأول (ديسمبر) ١٨٥٣، الحصول على نصر استراتيجي كبير على الاسطول التركي الموجود في خليج سينوب واغراقه، على الرغم من وجود القطع البحرية الحربية الفرنسية والانكليزية في مضيق البوسفور غير بعيد عن مسرح القتال. وانتهت بذلك المرحلة الأولى من حرب القرم.

المرحلة الثانية

عندما احتلت قوات روسيا القيصرية امارات الدانوب وجهت انكلترا وفرنسا انذاراً مشتركاً تطلب فيه سحب القوات الروسية، ولكن القصر نيقولا الأول رفض الانذار، فأعلنت انكلترا وفرنسا الحرب

أما الصف المبعثر فقد كان ينظر اليه كجزء ثانوي من الترتيب القتالي. وكان مخصصاً للمشاة الخفيفة العاملة أمام الأرتال، وكان رتل الكتيبة يتألف عند المعركة من أربعة خطوط، وكل خط من ثلاثة صفوف، أي أن المجموع اثني عشر صفاً تنطلق جميعها في الهجوم بشكل متتابع وعلى مسافات متقاربة. وكانت الفرج بين الكتائب المتقدمة في النسق الأول تتراوح من مائة الى ثلاثمائة متر. وكانت كتائب الخط الثاني تنطلق خلف كتائب الخط الأول على مسافة تقدر بمائتي متر. وكانت كتائب الخط الاحتياطي تتمركز على مسافة اربعمائة متر من الخط الثاني. وكان الاحتياط يقدر بنصف تعداد القوات.

أما بالنسبة إلى عمليات الأساطيل، فكانت المراكب الشراعية تشكل الاكثريه الساحقة في الاسطول الحربي الروسي، على حين كانت المراكب البخارية قليلة العدد، ففي اسطول البحر الأسود وجدت ست قطع حربية بخارية. ولم يكن لدى روسيا عشية حرب القرم أي مركب يعمل على المراوح الحلزونية.

لقد ارتكب نيقولا الأول امبراطور روسيا في هذه الحرب خطيئة سياسية عندما اعتقد أن بوسعه الاشتباك مع الدولة النمساوية وحدها دون تدخل الدول الأخرى. وكانت خطته تهدف الى احتلال إمارة الدانوب لإرغام تركيا على قبول شروطه. وكان الحلف الانكلو-فرنسي يعمل على تشجيع الحرب الروسية - التركية، إذ كان يخطط للهجوم على روسيا بحجة حماية الدولة النمساوية، وسلخ القرم والقفقاس وملدافيا ومنطقة بحر البلطيق وبولونيا وفنلندا عن روسيا القيصرية. وتلخصت الخطة الاستراتيجية للحلفاء في خوض الأعمال القتالية في منطقة القرم وفي الحدود البولونية، وفي منطقة بحر البلطيق، الأمر الذي يؤدي الى تشتيت القوات الروسية. ثم لم يلبث الحلفاء أن ركزوا جميع قواتهم في منطقة القرم، بحيث لم يكن للنجاحات كلها أية أهمية حاسمة، بسبب وقوع مسرح العمليات على حدود الدول المتصارعة بصورة بعيدة عن المراكز ذات الأهمية الاستراتيجية فيها. وكانت الخطة النمساوية تلتخص في القيام بأعمال دفاعية على نهر الدانوب لإعاقة تقدم القوات الروسية وشن العمليات الهجومية في منطقة القفقاس. وقد مرت حرب القرم بمرحلتين: بدأت الأولى في تشرين الأول (اكتوبر) ١٨٥٣، واستمرت حتى بداية الأعمال القتالية في القرم للدفاع عن سيباستوبل في ايلول (سبتمبر) ١٨٥٤. وكانت

جديد وهو انتشار وباء الكوليرا وفتكه بالقوات البريطانية والفرنسية ، ولم يعد باستطاعة هذه القوات البقاء في فارنا . كما انه لم يكن باستطاعة القيادات الانكليزية والفرنسية إعادة القوات الى الوطن دون ممارسة اعمال قتالية . بدأت المحاولات لإشغال الحرب ، وطرح قضية الهجوم على القرم كحل للخروج من هذه المواقف . وقد وقع اختيار منطقة القرم كسرح للعمليات بسبب أهميتها ، فهي تقع الى الجنوب من امبراطورية روسيا القيصرية على البحر الأسود ، وكانت تشكل جمهورية مستقلة عاصمتها آكيتشيك (أو سيمفروبول) ، ومن مدنها أكياد (أو سياستبول) وغويسليف (أو ايباتوريا) وكانت سياستبول القاعدة البحرية الروسية الوحيدة على البحر الأسود .

بدأت دراسة مشروع الهجوم والاعداد له ، دون معرفة جيدة لطبيعة الاقليم ودون توفر معلومات عن الموقف . وكانت الصعوبة الأولى هي الغياب الكامل لأية معلومات حتى عن القرم ذاتها . وطلب نابليون الثالث مخططات عن سياستبول وبلاكافا ، وأشرف بنفسه على مناقشة مخطط العمليات مع ضابط من قيادة القوات العثمانية ، كما عقدت الوزارة البريطانية جلسة لمناقشة خطة العمليات . وبعد دراسة أولية من الناحية النظرية المجردة (على الخارطة) وضع اقتراح باحكام حصار حول سياستبول ، عن طريق زج الاسطول البريطاني واستخدام مدفعيته لقطع الطريق الرئيسي وعزل المضيق بكامله . ثم تبين بعد ذلك ان طرفي ساحل المضيق يشكلان منطقة ضحلة لا يزيد عمقها عن قدمين أو ثلاثة أقدام ، بحيث لا تسمح بتقدم القطع البحرية . وعلى أثر ذلك اكتفت القيادة البريطانية بارسال برقية غير محددة تطلب فيها الى قائدها الأعلى للقوات اللورد راغلان Raglan ، بتاريخ ٢٩ حزيران (يونيو) ١٨٥٤ ، ضرورة « القيام بالهجوم على القرم عندما تسمح الظروف الجوية بذلك » . كما تلقى القائد الفرنسي المارشال سانت ارنو St. Arnaud برقية ماثلة لا تقل في غموضها عن البرقية الانكليزية . وفي « تعليمات للعمل وفق ما تتطلبه الظروف » . وفي ١٨ تموز (يوليو) ١٨٥٤ ، وللخروج من هذه المواقف الغامضة ، عقد اجتماع ضم قادة الحلفاء لمناقشة موضوع الحرب تقرر فيه غزو شبه جزيرة القرم .

لم يكن القائد الأعلى للقوات البريطانية اللورد راغلان قد اشترك في حرب منذ العام ١٨١٥ ، وكان قد اضفى القسم الاكبر من حياته العسكرية

في الحرس الملكي . وتركت هذه الخدمة اثرها على سلوكه وهذبه كرجل في البلاط ، وكانت كفاءته الرئيسية هي انه كان يلتزم بعادة الرجوع الى عدوه والاستناد الى تصرفاته خلال مسيرة الأعمال القتالية كلها . وبذلك فان تصرفات القيادة القيصرية هي التي كانت تفرض عليه السلوك الواجب اتباعه . أما زميله القائد الفرنسي سانت ارنو ، فكان متعدد المواهب والقدرات ، وقام باعمال بارزة اكتسبه شهرة واسعة في الجزائر خلال حصار قسنطينة ، كما انه اشترك في اعداد الانقلاب وتنفيذه من اجل مساعدة نابليون الثالث في الوصول الى عرش فرنسا . ولكن هذا القائد أصيب بمرض قاتل مع بداية معركة القرم . وكان القائد التركي عمر باشا اكثر القادة الثلاثة خبرة ومعرفة بالقتال ، لاحتكاكه الدائم مع مسرح العمليات في الشرق . وعلى كل حال فقد كان جميع القادة البريطانيين رجلا لا تقل اعمارهم عن السبعين عاماً ، باستثناء دوق كامبريدج الذي كان أصغرهم عمراً .

بدأت عملية المرحلة الثانية من حرب القرم يوم ٧ ايلول (سبتمبر) ١٨٥٤ ، حيث اقلعت المراكب وهي تحمل القوات المشتركة من فارنا (تذكر المصادر الروسية ان ذلك كان في ٢ ايلول) وكان عدد افراد القوات ٧٠ ألف رجل (تذكر المصادر الروسية ان عدد افراد هذه القوات كان ٦٢ ألف رجل) . وكانت هذه الحملة اكبر قوة عرفتها عمليات أوروبا وراه البحار . وكان زورق كارادوك Caradoc يحمل القادة (الجنرالات) راغلان وبورغويز وبراون . وعمل هذا الزورق على سبق الاسطول في محاولة لاستطلاع منطقة تصلح لانزال القوات ، وتوقفت بواخر النقل ، وتقدم زورق كارادوك كثيراً ، وعند اقترابه من شواطئ القرم امكن مشاهدة الضباط الروس وهم ينظرون اليهم من وراء عدسات مناظيرهم المقربة « وعند ذلك رفع القادة الانكليز قبعتهم وأنحنوا للقادة الروس إيماة التحية » . وكان قائد الحامية الروسية في ايباتوريا حيث قرر قادة الحلفاء الانزال ، دقيقاً وحريصاً على اكمال الشكليات عند تسلم الدعوة الرسمية للاستسلام : « فأطلق الدخان لتبخير الوثيقة ، ثم قرأها بعد ذلك ، وعندما عرف بأن عليه الخضوع لتفوق خصمه العددي ، اشترط بان تعتبر القوات الفرنسية والانكليزية عند انزالها ، بأنها في حالة حجر دقيق ، ولا يجوز لها مغادرة منطقة انزالها » . وتمت عملية الانزال دون مقاومة أو حادث يستحق الذكر .

لم يكن الجيش الانكليزي في هذه الفترة يعرف التدريب أو المناورة خارج ساحة الشكبة . وكان يطلق على ايام تدريب الميدان اسم (زهة في سوري) ، وكانت هذه الأيام قليلة وعديمة الفائدة . وكان وضع جنرالات هذا الجيش متوافقاً مع وصف اللورد ويستلي لجنرالات ويلينغتون « بأن اكثرهم أغبياء » . ولكن الجنود كانوا رغم ضعف تدريبهم قساة مميزين بعنادهم واقدامهم ، ويشكلون « خامات صلبة » ، ولم يعرفوا الهزيمة منذ ايام وآرلور . ولم يكن المقاتل الروسي أقل كفاءة ، أو أقل عناداً ، ولهذا كان من المتوقع أن يخوض الجنود جميعاً معركتهم حتى الموت ، وذلك عند وصول قوات الحلفاء الى سياستبول التي كانت تبعد مسافة ثلاثين ميلا عن ايباتوريا (منطقة الانزال) .

بدأت قوات الحلفاء تحركها من ايباتوريا نحو سياستبول في يوم ١٩ ايلول (سبتمبر) ١٨٥٤ (تذكر المصادر الروسية ان ذلك التحرك قد حدث يوم ٨ ايلول) . وسار الفرنسيون الى اليمين مما يلي البحر مباشرة ، في حين تحرك الانكليز على المحور الداخلي ، وقد تدمر الفرنسيون - ولم يكن ذلك للمرة الأولى في التاريخ أو الأخيرة - من بطء تحرك الانكليز وتمهلهم في سيرهم . ونظراً لعدم وجود مخطط مشترك لتنسيق التعاون بين عمليات القوات للهجوم على القوات الروسية المتمركزة في مواقعها وراء نهر ألما Alma وعلى امتداد سبعة كيلومترات ، فقد تميز هجوم الحلفاء بغياب الجهد المشترك ، حتى أصبحت الأعمال القتالية وكأنها عمليتين تسييران جنباً الى جنب . وقد جرت محاولة للاتفاف حول الجناح الأيسر للقوات الروسية ، ولكن هذه المحاولة احبطت فتحول القتال الى هجوم جهبي نجح في احتلال بعض المواقع الروسية . وكان دور قيادة الحلفاء غائباً أيضاً ، حتى كان كل رجل ينفذ ما يعتقد انه الافضل دون استلام أي أمر من القيادة .

كانت القوات الخليفة التي نفذت العملية تتفوق على القوات الروسية في القوى البشرية والمدفعية والاسطول ، وكانت القوات الروسية قد احتلت مواقعها على الشاطئ الأيسر المرتفع لنهر ألما . وقد تم تمرركزها على خطين وبنظام الأرتال ، وتمركزت الاحتياطات على الخط الثالث ، كما تمركزت المشاة الخفيفة في الخط الأول . وبدأت القوات الخليفة المسلحة بالسلاح المحلزن (بارودة مينيه Minie) برماياتها على القوات الروسية من مسافة ألف ومائتي متر ، في حين كان مدى السلاح الروسي الأملس

هذه المعركة ، عمدت بعض القوات الروسية المنتظمة بتشكيلة الرتل الى الأخذ بترتيب قتالي جديد هو ترتيب صفوف المشاة ، هرباً من تأثير الأسلحة المحلزنة للحلفاء ، وانتقل الجنود الى هذا الترتيب القتالي الجديد بشكل عفوي ودون أية أوامر ، غير مدركين أنهم وضعوا أساس تنظيم جديد لترتيب القتال .

حقق الحلفاء نصرهم في معركة ألما ، ولكن الفرنسيين لم يتمكنوا من استخدام فرسانهم نظراً لعدم التوصل الى حل لمشكلة ازال الخيول ، ولهذا لم يتم استئثار النصر لاجراء المطاردة . وتوقف القتال لمدة يومين تم خلالها دفن القتلى واخلاء الجرحى الى الاسطول بسبب عدم تنظيم الخدمات الصحية بصورة مسبقة . وفي يوم ٢٣ أيلول (سبتمبر) ١٨٥٤ ، تابع الحلفاء تقدمهم ، وفي يوم ٢٥ أيلول (سبتمبر) ، بوغت الانكليز بظهور رتل للقوات الروسية يتحرك على محور عمودي تماماً على جبهتهم . وكان القائد الروسي منشيكوف Menschikoff يعتقد بأن الحلفاء سيقومون

بهجومهم على سياستبول من الجهة الشمالية ، فعمل على اخراج الكتلة الرئيسية لجيشه من التحصينات المتسلسلة لباكشيسيري Bakshiserai ودفنهما نحو الشمال بهدف المحافظة على محاور اتصاله بروسيا (الأرض الواسعة) . ولم يكن لدى قيادة الحلفاء خرائط لمنطقة القرم ، كما كانت الخرائط التي يمكن التقاطها من القادة الروس تختلف تماماً عن طبيعة المنطقة ، بحيث أن أحد الأنوية سار في ٢٠ أيلول (سبتمبر) يوماً كاملاً ليجد نفسه في نهاية المسير الى الخلف تماماً من جهة سياستبول . وقد طلب

القادة (الجزالات) الانكليز تودلين Todelben ، ونيسل Niel ، واللورد ويلسي Wolseley ، الهجوم المباشر على سياستبول والاستيلاء عليها ، ولكن طلبهم جوبه بمعارضة القائدين بوغونيو وهاملي Hamley . ولهذا لم تبذل أية محاولة لتنظيم هجوم حاسم . وسار الحلفاء للاحاطة بتحصينات سياستبول وحصارها بشكل مناسب ، وبذلك وضع الحلفاء أنفسهم كما قال اللورد ويلسي «تحت رحمة القوات الروسية» .

انتشرت القوات البريطانية على يمين سياستبول (أو الجناح الشرقي للخط الدفاعي) . وكان اسطولهم قد احتل مواقعه في خليج بالاكلافا Balaklava وكان هو الاسطول الوحيد على الساحل الجنوبي ، وكان قادة الاسطول يعتقدون أن في استطاعتهم تكوين قاعدة تدعم القوات الانكليزية البرية ، وقد ظهر

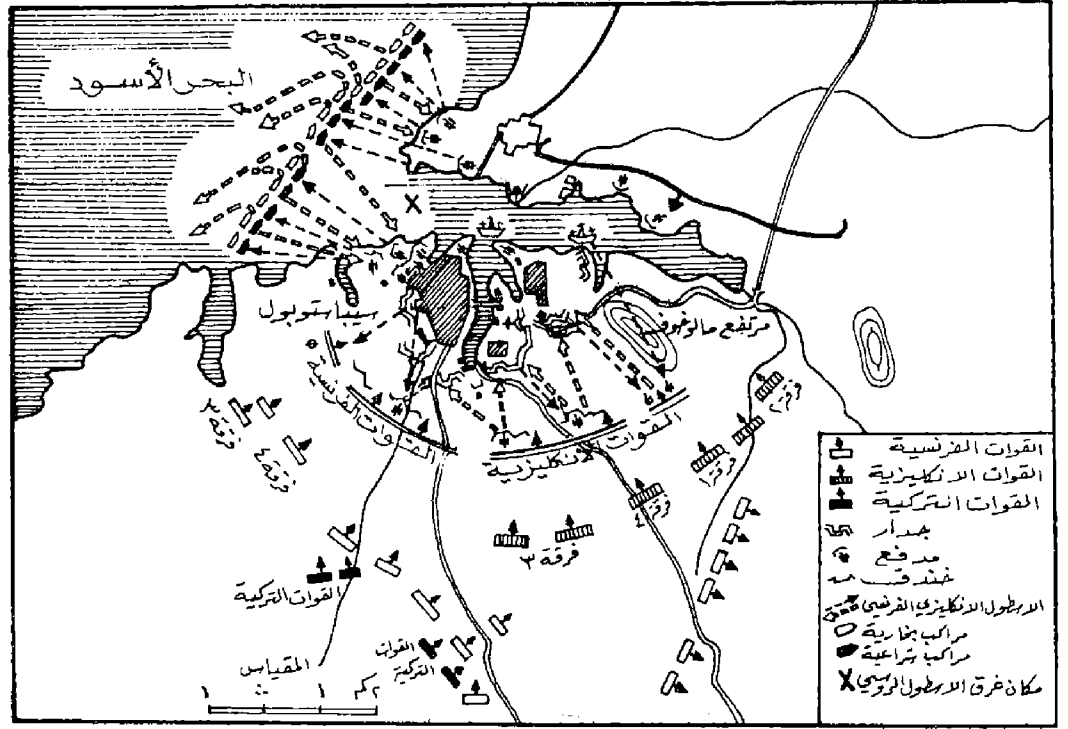

الدفاع عن سياستبول في حرب القرم (١٨٥٤)

بقاء هذه القوات دون أي عمل ، وأدى الى ايقاف تقدم الفوج الفلاديميري بسبب عدم زج قوات جديدة . وفي الوقت نفسه كان تقدم القوات الفرنسية على الجناح الأيسر مستمراً حتى أصبح يهدد مؤخره القوات الروسية ويقطع عليها طريق اتصالها مع سياستبول . عندها قررت القيادة الروسية الانسحاب الى سياستبول تحت حماية حرس مؤخره قوي . وبلغت خسائر القوات الروسية في معركة نهر ألما أكثر من خمسة آلاف وخمسة مائة مقاتل ، في حين خسرت قوات الحلفاء أربعة آلاف مقاتل .

برهنت معركة نهر ألما بشكل واضح على تفوق السلاح المحلزن في مواجهة السلاح الأملس ، حيث كان السلاح المحلزن يرمي المواقع المعادية من أمكنة لا يصل اليها مدى السلاح الأملس . وهذا هو سبب زيادة نسبة الاصابات في القوات الروسية . أما الترتيب القتالي لدى الطرفين المتحاربين فلم تكن لتتجاوب مع متطلبات خوض الحرب في ظروف استخدام السلاح المحلزن الجديد . وقد كشفت هذه المعركة الأزمة التي يعانيها تكتيك الأرتال الذي سيطر على أرض المعركة منذ عهد الثورة الفرنسية والحروب النابوليونية . وقد مارست المشاة الخفيفة المنتظمة في تشكيله صفوف المشاة دوراً كبيراً في المعركة ، وأثبت هذا التشكيل المنتشر تفوقه الأكيد على تشكيل الأرتال المتلاصقة في ظروف استخدام السلاح المحلزن الجديد والتميز بدقة إصابته وبمدها البعيد . وخلال

حوالي ٣٠٠ متر ، الأمر الذي أدى الى عدم إصابة قوات الحلفاء إلا برمايات العدد القليل من الأسلحة المحلزنة المتوفرة . وبدأت المعركة على الجناح الأيسر للقوات الروسية وذلك بهجوم الفرق الفرنسية المطلقة بنظام الأرتال ، والتي استطاعت احتلال المرتفع الأيسر ، ومن هذا المرتفع انطلقت القوات الفرنسية على الموقع الروسي . وقد حاول الروس طرد الفرنسيين باستخدام قتال الصدمة (ضربات الحراب) ، ولكن هذه المحاولة فشلت ، لأن الفرنسيين تجنبوا الاشتباك مع الروس ، واكتفوا باطلاق نيرانهم من أسلحتهم المحلزنة . ولم تستطع بطاريات المدفعية الروسية المرسلة الى الجناح الأيسر تبديل الموقف ، لأن مداها كان أقصر من مدى الأسلحة الفرنسية المحلزنة . وكانت القوات الانكليزية متمركزة امام الجناح الأيمن للقوات الروسية ، وبعد فترة من الانتظار استمرت بعض الوقت ، انطلقت في الهجوم بخطين منتشرين ، ونجحت القوات الروسية في صد هذا الهجوم بواسطة نيران المدفعية والبنادق المحلزنة ، وبعد أن أعاد الانكليز هجومهم ثانية ، استطاعوا عبور نهر ألما ، ولكن القوات الروسية قذفهم ثانية الى النهر بضربات الحراب المركزة التي قام بها الفوج الفلاديميري بقيادة جورتشاكوف ، الذي كان قائداً للجناح الأيمن والقلب . ولكن جورتشاكوف ارتكب خطأ كبرى عندما قاد بنفسه الفوج الفلاديميري مهملاً قيادة بقية القوات التابعة له ، الأمر الذي سبب

خطأ هذا الاعتقاد في تحديد مكان القاعدة البحرية عندما قدم الشتاء ، وحاصر الجليد قطع الاسطول . أما الفرنسيون فقد أقاموا قاعدتهم في كاميش Kamiesch ، في حين كانت قسواتهم البرية تنتشر الى اليسار (أو الجناح الغربي للخط الدفاعي) . وتصادف أن توفي قائد القوات الفرنسية سانت آرنو يوم احتلال القوات لمواقعها في مواجهة سياستبول ، وانتقلت قيادة القوات الى كاروبر Canrobert وعرف القائد الفرنسي الجديد بكفاءته العالية كجندي وقائد ، الى جانب ما عرف عنه من دماثة في الخلق واسلوب يميز في الحديث ، مما دفع القادة الانكليز الى تشبيهه «بالمثل على المسرح» . وكانت سيئته انه يتحدث أكثر مما يفكر ، ويناقش جهتين متعارضتين فيقنهما بان تفكيره متوافق معهما معاً ، بحيث لا يعرف أحد ما هي وجهة نظره .

بدأت القوات الروسية في تنظيم دفاعها عن سياستبول منذ ٢٣ ايلول (سبتمبر) ١٨٥٤ واستمر لمدة سنة تقريباً وتحولت سياستبول الى قلعة حصينة خلال فترة قصيرة ، بفضل الجهود الجارية التي بذلها البحارة والجنود والمواطنون ، وبفضل التخطيط الماهر لرئيس مهندسي القلعة تودلوبين Todleben . وتم تنظيم الدفاع الروسي عن سياستبول على شكل دفاعين : ميداني ومحصن ، منسقين بالعمق ، مع الأخذ بخصائص الأرض ، وطابع الأعمال القتالية المتوقعة . وكان هذا التنظيم الهندسي هو الأول من نوعه في التاريخ كتنظيم هندسي عسكري منسق بالعمق واجه دعم الدفاع عن مدينة ساحلية كبيرة . وبالإضافة الى ذلك ، فقد قام الاسطول الروسي باغراق الاسطول البريطاني في خليج بالاكلافا . وأصبحت القوات البريطانية محرومة من دعم نيران الاسطول .

بدأت مدفعية الخلفاء بقصف تحصينات سياستبول في يوم ١٧ تشرين الاول (اكتوبر) ١٨٥٤ . لكن عملية القصف لم يتبعها هجوم من قبل الخلفاء ، وبعد ذلك بأسبوع ، قام الجيش الروسي بتنفيذ المحاولة الأولى لرفع الحصار ، عن طريق تنفيذ هجوم مباغت على الجناح الأيمن البريطاني ومؤخرته ، بهدف الوصول الى بالاكلافا . وفشلت المحاولة امام عناد لواء الفرسان الثقيلة ، ولكن القوات الروسية نجحت في الاستيلاء على بعض بطاريات المدفعية التركية . وكان راغلان وفيلاً للتقاليد البريطانية المتوارثة التي وضع أساسها ويلينغتون والتي تلخص « في عدم السماح للعدو بالاستيلاء على أي مدفع أو سلاح » ، ولهذا أصدر راغلان أوامره (عن طريق نولان أحد مساعديه) ، الى لواء الفرسان

الخفيف للقيام بالهجوم واستعادة المدافع التركية . وكان نولان فارساً متهوراً ، ولديه اعتقاد ثابت بأن سلاح الفرسان هو السلاح الوحيد الذي يستطيع تنفيذ الواجبات المتنوعة كلها في ميدان المعركة ، ولهذا قاد بنفسه عملية الهجوم ، ووجه لواء الفرسان نحو مواقع المدفعية الروسية مباشرة وبخط مستقيم . واحتلت العملية مكائنها في طليعة الاعمال البطولية والملاحم اليائسة التي ضمها التاريخ العسكري البريطاني ، وانتهت لصالح الروس الذين قطعوا الطريق الوحيد بين لواء الفرسان وقاعدته في بالاكلافا ، ودمروه . ثم وقعت ضربة قوية اخرى في يوم ٥ تشرين الثاني (نوفمبر) ١٨٥٤ . وكانت هذه الضربة موجّهة الى نقطة اتصال القوات البريطانية القائمة على حصار سياستبول مع القوات التي تعمل على تغطيتها في مرتفعات اينكرمان Inkerman . وهيمن الضباب الكثيف على ميدان المعركة ، مما أعاق القيادتين الروسية والحليفة عن ممارسة دورها في تنسيق الاعمال القتالية وادارة الحرب ، فاقترعت المعركة على اشتباكات فردية بسين المقاتلين من الطرفين ، وقدم المقاتلون الفرنسيون دعماً كبيراً خلال هذه المرحلة ، مما اجبر كتلة القوات الروسية على التراجع .

واستقرت الجيوش بعد ذلك في مواقعها ، وجاء فصل الشتاء ليحيط بميدان الحرب بحصار جديد . وهيمن على القوات خلال هذا الفصل جو من الرعب والشقاء والعذاب . وكان في رقعة القوات البريطانية بعض المرسلين الصحفيين . وقد وصف هؤلاء ما يتعرض له المقاتلون في رسائلهم وكتاباتهم ، واعتبرت هذه الكتابات بأنها كانت أخطر على القوات البريطانية من «جيش جاسوسية يعمل لصالح الروس» . ومع هذا فقد افادت هذه الكتابات والمراسلات في إثارة مشاعر الناس داخل انكلترا ، واخذ النقاش يدور في كل مكان حول خطوة نتائج ارسال القوات للقتال في الخارج دون اتخاذ التدابير الضرورية لتأمين غذائها وكسائها وتدقيتها وتأمين العناية الصحية لها . ونتج عن ذلك تنظيم الشؤون الادارية ، وتأمين الامدادات الضرورية للقوات . أما الفرنسيون فقد خسروا بالاصابات المرضية أكثر مما خسروه في ميادين القتال . ولكنهم نجحوا في منع انتقال كل هس أو شكوى الى خارج ميدان القتال . وكان مازق القوات الروسية أكثر خطورة من مواقف القوات الأخرى ، نظراً لما كانت تتعرض له الحماية المدافعة عن سياستبول من عذاب وآلام . ورغم ذلك فقد كانت آلام هؤلاء تتضاءل أمام

ما كان يتعرض له المجندون الجدد الذين كان يتم ارسالهم بعد تطويعهم من روسيا الى الجبهة مباشرة . وكان يموت من هؤلاء اثنان من كل ثلاثة خلال الطريق الى الجبهة بسبب المرض أو الجوع .

كان موقف القوات البريطانية قد أصبح خطيراً بعد غرق الاسطول في يوم ١٤ تشرين الثاني (نوفمبر) ١٨٥٤ . وزاد من خطورة الموقف ضياع الطريق المرصوف (الحجري) الذي يصل القوات البريطانية بقاعدتها في بالاكلافا . وقبل نهاية العام ١٨٥٤ كان هناك ٨ آلاف مقاتل قد سقطوا فريسة للمرض ، وأصبح أقل من نصف القوة الاساسية قادراً على الاستمرار في القتال . وكانت حالة المستشفيات سيئة جداً بحيث كانت تزيد من حدة الأمراض عوضاً عن انقاصها ، وبقي الأمر كذلك حتى وصلت فلورانس ناتينجيل Florence Nightingale (الملك ومعها المصباح) حيث وصلت المستشفيات بفضل جهودها الى درجة لا بأس بها من الفاعلية والفائدة . ومع هذا فقد بقي الوضع متردياً حتى أقبل فصل الربيع ، وبدأت الامدادات الضرورية في الوصول بكميات كبرى . فاستعادت القوات البريطانية جزءاً كبيراً من قوتها ، وأصبحت قادرة على متابعة أعمالها القتالية . ثم جاء إنشاء طريق بالاكلافا ، واعادة رصف الطريق بين قاعدة القوات البريطانية والجبهة عبر المرتفعات ، ليزيل كل خوف تركته أشهر الشتاء القاسية . وعلى كل حال فقد حمل الربيع معه أيضاً اختراعاً جديداً (التلغراف) تركزت فائدته لصالح القيادات وانعكست على القوات المقاتلة . وكان هذا الاختراع قادراً على انقاص مدة نقل التعليمات والأوامر بين القيادات في الميدان وبين القيادات العليا في العواصم ، وتنفيذ نقل هذه التعليمات والأوامر في ظرف ٢٤ ساعة عوضاً عن عشرة أيام . وكان الامبراطور نابليون الثالث أكثر اهتماماً بهذا الاختراع من أي شخص آخر ، لأن الفشل لم يكن يعني بالنسبة اليه ما كان يعنيه بالنسبة الى انكلترا . فقد كان الفشل كافياً لقلب نظام نابليون الثالث بكامله ، في حين ان مثل ذلك الفشل سوف يقف عند حدود تغيير الحكومة البريطانية . ولهذا كان نابليون الثالث يشرف على دراسة الموقف واصدار التعليمات ومناقشة القيادات ، بصفته قائداً أعلى للقوات المسلحة . وكانت القيادة البريطانية تستخدم الاختراع الجديد يومياً من الساعة الرابعة بعد الظهر وحتى الساعة السادسة صباحاً من اليوم التالي لجمع المعلومات حول كل ما يتعلق بأمر الميدان ،

واصدار التعليمات .

وفي الوقت ذاته فان عمليات الحصار التي استمرت بشكل متقطع طوال فصل الشتاء . استؤنفت بشكل حازم مع بداية شهر نيسان (ابريل) ١٨٥٥ ، فقد توفي القيصر نيقولا الأول ، وكان للفشل المرير الذي لحق بالقوات الروسية في محاولة إعادة الاستيلاء على ايباتوريا Eupatoria دوره في تحطيم قلب القيصر . وعلى كل حال ، فان القيصر الجديد لم يكن أقل تصميماً وحزمياً من القيصر السابق لمتابعة الصراع . ومن ناحية اخرى ، فان اهتمام وزراء دفاع الدول المتحالفة وقادتها تركّز حول دفع خط الحصار نحو الأمام في محاولة لتنفيذ هجوم مباغت وفق مخطط جديد أشرف على وضعه وتصميمه نابليون الثالث . ويتم بموجبه تنفيذ عملية هجوم جديدة ضد الجيوش الروسية بقوات جيوش جديدة يقودها نابليون الثالث ذاته . ولكن هذا المخطط الطموح تعرض للمقاومة على المستوى العالمي ، حتى انتهى الأمر بالتخلي عنه في نهاية صيف ١٨٥٥ ، وخلال هذه الفترة ، كان الخلاف بين قادة الحلفاء يتزايد حدة بسبب تباين وجهات النظر حول اقتراح ارسال قوة مشتركة الى كيرتش Kertch ، القاعدة الروسية في شرق القرم . فقد كان القائد البريطاني راغلان يرغب في قيادة هذه القوة ، كما رغب في ذلك ايضاً القائد الفرنسي كاروبير . وبعد ذلك ، واحتجاجاً على هذا الموقف ، وصلت تعليمات من باريس بسحب القوة الفرنسية من تشكيل القوة المشتركة . وبدأت حملة تبادل الاتهامات بالخيانة . ورفض راغلان مناقشة كل مشروع ، واستقال كاروبير من عمله كقائد أعلى للقوات ، ورجع الى ممارسة قيادة فيلقه . وكان خلفه الجنرال ييليسيه Pelissier جندياً عنيداً وحاسماً لا يخشى شيئاً ولا يخاف احداً . فقدم اقتراحاً نال الموافقة لإرسال حملة جديدة الى كيرتش . وحققت هذه الحملة نصراً حاسماً . كما نظم هجوماً جديداً ضد سياستبول في يوم ذكرى معركة واترلو ، وكان نصيب هذا الهجوم الفشل الكامل . وكان من نتيجة هذا الحدث الأخير اجراء تغيير في المناصب القيادية للقوات البريطانية والقوات الروسية في وقت واحد . فقد اصيب تولوبين (روح الدفاع في سياستبول) بجراح خطيرة ، كما استنزفت المعارك ومرارة الهزيمة كل مقاومة يمتلكها راغلان فسقط مريضاً ومات ، فخلفه رئيس هيئة اركان حربه الجنرال سيمبسون Simpson وعلى أثر تسلمه قيادته مباشرة قامت القوات الروسية بمحاولة اخيرة وقوية لتدمير طوق الحصار في

تشيرونايا Tchernaya ، ودارت معركة طاحنة اشتركت فيها قوات بيمونت التي ارسلت للوقوف الى جانب الحلفاء ، وقد طمح رئيس وزراء بيمونت (كافور Cavour) في استخدام هذه الحملة كوسيلة دعائية للبرهان على قوته الجديدة ، واغتنام الفرصة لانجاز اهداف الحرب والوصول الى نهايتها . واخيراً ، قامت قوات الحلفاء بهجوم مباغت وحاسم في ٨ ايلول (سبتمبر) ١٨٥٥ ، ولقيت القوات الانكليزية الفشل عند وصولها الى ريدان Redan . ولكن هجوم الفرنسيين في ساعة تبديل القوات الروسية عند خنادق الحماية الدفاعية ، ساعد على نجاح هذا الهجوم الذي استطاع الوصول الى مرتفعات مالاكوف Malakoff ، الواقعة في شرق المدينة ، وتكبد الفرنسيون في هجومهم خسائر فادحة ، ولكنهم تابعوا الضغط على المدينة من كافة الجهات ، الأمر الذي أدى الى سقوطها في صباح اليوم التالي ، لكن أحداً لم يفكر في متابعة مطاردة القوات الروسية التي لجأت الى الميناء ، وعندما سئل سيمبسون عن سبب توقفه اجاب بأنه كان يرغب في الانتظار لمعرفة مخطط القوات الروسية . وهكذا بقيت القوات الروسية في شبه جزيرة القرم ، ولم تنسحب منها . ونتج عن ذلك تسريح القائد سيمبسون واجراء تغيير في القيادة . ولكن هذا التنير لم يحدث تطوراً بسبب وصول الصراع الى نهايته ، فقد اقتنعت روسيا بعد سقوط كينبورن Kinburn بعدم جدوى الاستمرار في الحرب ، كما استنزفت الصراع قوة نابليون الثالث ، أما بريطانيا التي شمرت بمرارة خيبة الأمل في احراز النصر النهائي خلال معركة سياستبول فانها كانت راغبة في متابعة الصراع ، ولكنها لم تكن قادرة على الاستمرار وحدها في الحرب . وجاءت معاهدة باريس في شباط (فبراير) ١٨٥٦ لتشكل الأرضية الصلبة في إقامة السلم وانهاء الصراع .

ينظر الغربيون الى حرب القرم من الناحية العسكرية كأسوأ نموذج لسوء التنظيم وادارة الحرب في التاريخ العسكري البريطاني كله . وكشال للصعوبات التي تنشأ بين القوات المتحالفة ، على الرغم مما حققته من فوائد سواء بالنسبة الى اختبار الأسلحة أو التنظيمات الجديدة ، وعلى الرغم من النجاح في احتلال قلعة دفاعية حصينة على مسرح بعيد (فيما وراء البحار) اشتبكت فيه اطراف مختلفة بلغ مجموع افرادها ٢٠٠ ألف رجل . وقد نجحت هذه الحرب في تحقيق الهدف السياسي الذي تم تقريره في معاهدة باريس . واكدت هذه الحرب بالنسبة الى روسيا فساد النظام الاجتماعي ، وكانت

نتيجة الحرب سبباً في دفع عجلة الاصلاحات العسكرية في روسيا القيصرية ، مع اجراء اصلاحات في النظام الاجتماعي انتهى بالغناء نظام القنانة في العام ١٨٦١ . ضمنت معاهدة باريس ، استقلال الامبراطورية العثمانية ، وقبول هذه الامبراطورية لمطالب الدول الأوروبية (بريطانيا العظمى والنمسا وفرنسا وبروسيا بيمونت وسردينيا وروسيا) الخاصة بحماية المسيحيين ، مع إبقاء الرعايا المسيحيين تحت حماية السلطان العثماني الذي اصدر مرسوماً سلطانياً (قرمان) بضمان الحريات الدينية . كما تقرر تحييد مياه البحر الأسود تحت الحماية العثمانية . وفرض على روسيا عدم الاحتفاظ باسطول حربي في البحر الأسود ، وعدم إقامة احواض لصناعة السفن على شواطئ هذا البحر . وسلخ عن روسيا وفق معاهدة الصلح جزء من أراضي ملدافيا ومصب نهر الدانوب . ولكن سمح لها بحق المرور في مياه البحر الأسود . وأفادت سردينيا من اشتراكها في مؤتمر باريس لتحقيق وحدة ايطاليا كلها فيما بعد . واتفقت روسيا والنمسا على إقامة معاهدة دفاعية فيما بينهما هدفها تنظيم تحالف ضد روسيا ، ووضع حد للتدخل الروسي أو التوسع غرب البلقان . كما تعهدت الامبراطورية العثمانية بعدم القيام بأية محاولة عدوانية ضد الحدود الروسية . وقدرت مجموع خسائر هذه الحرب بحوالي ٥٠٠ ألف رجل . ومن أبرز نتائجها العسكرية تطوير التسلح ووسائل النقل والاتصال .

(١) الحرب الكورية (١٩٥٠ - ١٩٥٣)

(انظر الملحق في نهاية الموسوعة)

(٦) الحرب الكيماوية

الحرب الكيماوية « Chemical Warfare » هي نوع من الحروب التي يستخدم فيها ، في الهجوم والدفاع ، سلاح دمار شامل يتمثل بالعوامل الكيماوية السامة (كغازات القتال) والمواد الكيماوية الحارقة (كالنابالم والترميت) ، بالإضافة الى الاسلحة التقليدية الاخرى . ويستهدف استخدام العوامل الكيماوية : (١) التأثير على قوى العدو البشرية ، وذلك إما بتلويث الهواء بابخرة هذه العوامل وأما بالتلوث المباشر للشخص والارض والاسلحة والمواد الغذائية وغير ذلك . (٢) إعاقه العدو ومنعه من إنشاء المواقع العسكرية الهامة . (٣) عرقلة تقدم العدو ، ويكون استخدامها في هذه الحالة للدفاع . (٤) ضرب اهداف في عمق العدو ، ويكون استخدامها عندئذ للهجوم والدفاع . (٥) التأثير النفسي واضعاف

الروح المعنوية في صفوف العدو. ويختلف تأثير العوامل الكيميائية الفسيولوجي على الانسان باختلاف نوعها ، ودرجة تركيزها ، ومدة التعرض لها ، وكيفية الاصابة بها بالتأثير والاستنشاق والبلع (انظر غازات القتال ، والتطهير الكيميائي).

وليس استخدام «الكيمويات» على هذا النحو أمراً جديداً ، فقد حاول الانسان منذ عصوره الاولى استخدام الكيمياء في الحروب ، كما ذكرت كتب التاريخ في صفحاتها القديمة «الكيمويات» و«حواجز الدخان» التي استعملت بنجاح منذ آلاف السنين. ففي حروب الهند القديمة ، منذ حوالي ألفي عام قبل الميلاد ، استعملت حواجز الدخان وأدوات الحرائق والابخرة السامة التي تسبب «الارتخاء والناس والتشاوب» ، كما استعملت بخبرة الزرنيخ في عهد مملكة «سونج» الصينية ، واستعمل الغاز في حصار «بلاتيا» سنة ٤٢٩ قبل الميلاد إبان حرب البيلوبونيز. ويقسول المؤرخ اليوناني «ثوسيديس» Thucydides ان اهل «إسبارطة» الاغريقية كانوا يضعون الحطب المشبع بالكبريت تحت اسوار مدينة «بلاتيا» ويشعلون النار فيه ، وكانت تشب حرائق هائلة لم يكن لها مثيل في التاريخ الاسبغ ، وكانت الغازات المتصاعدة من هذه الحرائق تخنق الناس ، ولقد استعمل التكتيك نفسه بنجاح أيضاً سنة ٤٢٤ ق.م. عند حصار «ديليوم» .

واستعملت الاسلحة الكيميائية في القرون الوسطى أيضاً. ففي العام ١٤٥٦ تمكن عالم كيميائي من انقاذ مدينة بلغراد من المهاجمين العثمانيين بواسطة مركب سام ينشر غيوماً كثيفة سامة عند احراق خروق مغسوة بهذا المركب .

وفي اواخر القرن التاسع عشر إبان حرب «البوير» استعملت القوات الانجليزية «حامض البكريك» Picric Acid في قنابل المدفعية وكانت هذه القنابل عند انفجارها تنشر غاز «الدايت» Lyddite السام . ولقد اتهم الانجليز اعداءهم في هذه الحرب بتسميم مياه الشرب بمادة «سيانيد البوتاسيوم» Potassium Cyanide ، الا ان هذا الاتهام مشكوك فيه ، لان اطباء الجيش الانجليزي اعطوا الجنود ادوية مضادة للتسمم آنذاك ، ومن المعلوم ان التسمم بسيانيد البوتاسيوم سريع المفعول ، ولا يسمح بوقت كاف لاعطاء أية جرعة مضادة .

وقد شهد القرن العشرين منذ بدايته اتقان استخدام الغازات القتالية السامة وتوسيع مدى تأثيرها ،

بعد ان عرف القادة العسكريون امكانياتها التخريبية الهائلة . ورغم ان تحريم استخدام الغازات بناء على قواعد اخلاقية دولية بدأ في وقت مبكر ، اذ شهدت الفترة ما بين حرب البوير والحرب العالمية الاولى مؤتمراً للسلام عقداً في مدينة «بلاهاي» ، في العام ١٨٩٩ والعام ١٩٠٧ ، تقرر فيها منع استخدام القنابل التي تنشر الغازات الخائفة ، الا انها استخدمت في الحرب العالمية الاولى . وكانت فرنسا هي البادئة باستخدام قنابل الغاز المسيل للدموع التي تطلق بواسطة البنادق (آب ١٩١٤) كوسيلة لإعاقة زحف القوات الالمانية في بداية الحرب العالمية الاولى ، وقد اتخذت القوات الالمانية من ذلك ذريعة للرد على الفرنسيين بشكل اشمل . وكان الجنرالات الالمان يتوقعون انتصاراً ساحقاً في هجومهم الخاطف ، الا انهم وجدوا انفسهم في حالة حصار مستمر تضادلت معه ذخيرة قواتهم ، وطال امد الحرب ، فلجأوا الى استخدام الاسلحة الكيميائية : في مساء ٢٢ نيسان (ابريل) ١٩١٥ فاجأ الالمان القوات الفرنسية في مقاطعة «ايبير» Ypres البلجيكية باطلاق ما يزيد عن خمسمائة اسطوانة تحوي ١٦٨ طناً من غاز الكلور السام المضغوط ، فانتشرت غيومه الصفراء فوق خطوط تلك القوات ، ودب فيها الذعر والفوضى. وبلغت ضحايا الغاز السام في ذلك اليوم حوالي خمسة آلاف قتيل معظمهم من جنود المستعمرات الفرنسية آنذاك وغالبيتهم من الجزائريين . وتراجع الجيش الفرنسي الى الخلف بفعل المفاجأة تاركاً باب القناة الانكليزية مفتوحاً امام القوات الالمانية التي لم تتوقع مثل هذا النجاح ، وبالتالي فاتتها فرصة الاستفادة من التراجع الفرنسي. ويعتبر المؤرخون العسكريون هذه الحادثة اول استخدام فعلي للأسلحة الكيميائية في القرن العشرين . ثم استعمل غاز الكلور في مواجهات اخرى بين الالمان والحلفاء . الا ان استخدامه لم يحقق نفس الأثر لسهولة الوقاية منه باستخدام الاقنعة الواقية .

وفي ١٩/١٢/١٩١٥ استعمل الالمان غاز الفوسجين لأول مرة ضد القوات البريطانية ، وكان يخرق الاقنعة الواقية آنذاك . وقد تمكن الحلفاء فيما بعد من اختراع اقنعة تقي من هذا الغاز ، فعند الالمان الى استعمال غاز «ثاني فنييل كلور ارسين» الذي يسبب التقيء ، واخذوا يطلقونه مع الفوسجين . وكان يخرق الاقنعة الجديدة ويسبب غثياً وتقيؤاً يجبر الجنود على رفع اقنعتهم للتقيؤ فيتعرضون بالتالي لخطر الفوسجين . والفوسجين اشد فتكاً من الكلور ، وتمود نسبة ٨٠٪ من وفيات

الحرب العالمية الاولى بالغازات السامة اليه (انظر الفوسجين) . ولم يقتصر استعماله من قبل الالمان فحسب ، بل استخدمه الحلفاء ضدهم ايضاً وكانوا يطلقونه بواسطة قذائف الهاونات في العام ١٩١٧ . وفي آب (اغسطس) ١٩١٦ استعمل الروس غاز «كلوربكرين» الذي يستطيع النفاذ واختراق اقنعة الغاز وبالتالي يجبر مرتديها على نزعها ليلتي مصرعه بغاز آخر اكثر سمية . وفي ١٢/٧/١٩١٧ استعمل الالمان غاز «الخرذل» لأول مرة ، وكان استعماله مبالغاً ايضاً وذهب ضحيته آلاف الجنود قبل ايجاد وسائل للحماية منه (انظر غاز الخردل) . وفي آخر سنوات الحرب الاولى كانت نسبة ١٦٪ من اصابات البريطانيين و ٣٣٪ من اصابات الاميركيين مسببة بهذا الغاز ، وقد استهلك منه في تلك الحرب حوالي تسع ملايين قنبلة أدت الى حوالي ٤٠٠ ألف اصابة . وتبلغ حصيلة اصابات الحرب العالمية الاولى من الاسلحة الكيميائية حوالي ٨٠٠ ألف اصابة موزعة على النحو التالي :

حوالي	٢٧٥٠٠٠	اصابة بين القوات الروسية
حوالي	١٩٠٠٠٠	اصابة بين القوات الفرنسية
حوالي	١٨١٠٠٠	اصابة بين القوات الانجليزية
حوالي	٧٨٠٠٠	اصابة بين القوات الالمانية
حوالي	٧٠٠٠٠	اصابة بين القوات الاميركية

وهناك احصاءات تقول بان عدد هذه الاصابات يزيد عن المليون اصابة .

بعد الحرب العالمية الاولى قامت عصبة الامم ببحث استخدام العوامل الكيميائية في الحروب ، واتخذت قرارات بتحريمها ، وذلك في اتفاقية جنيف (١٩٢٥) ، ومؤتمر نزع السلاح (١٩٣٢-١٩٤٤) ، الا ان معظم الدول الكبرى استمرت في ابحاثها في هذا المضمار . وقد استخدمت الغازات في أكثر من مناسبة فيما بعد : في العام ١٩٣٦ استخدم الايطاليون غاز الخردل ضد الاحباش في «مكالا» ، وكان لهذا الغاز تأثير كبير لأن معظم الاحباش كانوا حفاة ، وكان امتصاص المادة الكيميائية يجري من خلال جلد اطرافهم السفلية . وفي العام ١٩٤١ استخدم اليابانيون الغاز ضد الصينيين لفة الحصار الصيني حول قواتهم .

ولم تشهد الحرب العالمية الثانية استعمال الاسلحة الكيميائية ، على الرغم من وجود اتهامات لبعض الدول ، فقد اتخذ الحلفاء قراراً بعدم استخدامها الا في حالات الرد على استخدام تلك الاسلحة من قبل قوات المحور . ولو استعملت الاسلحة الكيميائية في الحرب الثانية ، لكانت النتائج رهيبة

ولفاقت أثر غازات الحرب العالمية الأولى اضماًفاً مضاعفاً ، وذلك بسبب التطور العلمي ، ونجاح الالمان في اكتشاف سلسلة من غازات الاعصاب كالتابون في العام ١٩٣٦ (انظر التابون) ، والسارين في العام ١٩٣٨ (انظر السارين) ، والزرمان في العام ١٩٤٤ (انظر الزرمان) . وهذه الغازات تفوق في تأثيراتها السمية الغازات التي استخدمت في الحرب العالمية الأولى بمراحل . وعندما وضعت الحرب العالمية الثانية اوزارها كان لدى الالمان مخزون ضخم من غازات الاعصاب ، والسؤال الذي يتبادر للذهن هو لماذا لم تستعمل المانيا هذا المخزون في الحرب خصوصاً عندما احست ببوادر الهزيمة ؟ وربما كانت الاجابة على ذلك هي انها لم تكن بحاجة الى استخدامها في اول الحرب عندما كانت منتصرة ، ولعل فقدانها للسيطرة الجوية فيما بعد ، وخوفها من لجوء الحلفاء الى الثأر بالاسلوب نفسه ، جعلها تعزف عن استخدام العوامل الكيميائية .

ولم تستخدم العوامل الكيميائية بعد ذلك في الحرب الكورية ، ولكن الولايات المتحدة استخدمتها ضد الشعب الفيتنامي . وفي حرب حزيران (يونيو) ١٩٦٧ قامت اسرائيل باستخدام قنابل النابالم الحارقة ضد اهداف عسكرية ومدنية عربية ، وهناك من الدلائل ما يشير الى ان اسرائيل تمتلك منظومات ووحدات كيميائية وابحاث خاصة بالسلحة التدمير الشامل ومنها الاسلحة الكيميائية التي لا يستبعد ان تقوم باستخدامها ضد الجيوش والشعوب العربية لدى اية بادرة من بوادر هزيمة ساحقة تحيق بها .
العوامل التي تجعل من الحرب الكيميائية امراً ممكناً : كتب « يوثانت » السكرتير العام السابق للامم المتحدة مقدمة لكتاب « الاسلحة الكيميائية والجرثومية » الذي اصدرته الامم المتحدة في العام ١٩٦٩ ضمنها ما يلي : « كل الدول تقريباً - بما فيها الدول النامية والبلاد الصغيرة - بإمكانها الحصول على الاسلحة الكيميائية والبيولوجية ، نظراً لسهولة تحضير بعضها بمصاريف زهيدة وسرعة فائقة في مختبرات أو معامل بسيطة . وهذه الحقيقة تجعل مسألة السيطرة على هذه الاسلحة ومراقبتها شديدة الصعوبة » . وقد اشار « يوثانت » في كلماته السابقة الى بعض العوامل التي تجعل من السهل على كثير من الدول ان تقوم بشن مثل هذه الحرب ، وذلك للأسباب التالية :
أ) انها تتطلب حداً ادنى من الخبرة التقنية والعسكرية .
ب) ان الاسلحة الكيميائية رخيصة التكاليف بمقارنتها بالاسلحة التقليدية . (ج) انه يمكن استخدامها - بالنظر الى مزاياها الخاصة - جنباً الى جنب

مع انواع الاسلحة الاخرى بشكل يزيد من تأثيرها التدميري بالجيوش ، والاهالي ، والمزروعات ، والحيوانات ، والبيئة بشكل عام . (د) انه يمكن استخدام السلاح الكيميائي ليلائم مختلف السياسات والاستراتيجيات ؛ فثلاً استخدم في الحروب العالمية السابقة لعرقلة تقدم الجيوش وتخفيض معنوياتها ، واستخدم في فيتنام لانجاح سياسة الفتنة والقيام بعمليات ابادة جماعية للشعب الفيتنامي ، كما استخدم ضد ثوار جبهة التحرير الوطنية الفيتنامية لاجراجهم من مخابثهم وتسهيل اسرهم .

انواع الاسلحة الكيميائية : استخدمت في الحروب انواع مختلفة من الاسلحة الكيميائية ، يمكن تصنيفها على النحو التالي :

أ) العوامل الكيميائية السامة او غازات القتال (انظر غازات القتال) . وقد قسمها خبراء هيئة الصحة العالمية الى ثلاثة اقسام هي : اولاً - الكيميائية القاتلة Lethal كغازات الاعصاب . ثانياً - الكيميائية المعطلة - بكسر الطاء - Incapacitating كغاز « الأدمسيت » . ثالثاً - الكيميائية المزعجة او المعوقة Harassing كغاز « ب. ز » . ولكن هذا التقسيم غير دقيق تماماً ، فالكيميائيات المعطلة او المضايقة قد تصبح قاتلة في ظروف معينة كما هو الحال عندما يكون المصاب مريضاً او يكون تركيز المواد الكيميائية عالياً .
ب) المواد المبيدة للنبات : وهي مواد كيميائية تحرق المزروعات وتسقط اوراق الاشجار وتخرب المحاصيل الزراعية وتعمق التربة . وقد استخدمت الولايات المتحدة هذه المواد في فيتنام لاسقاط الاوراق الكثيفة للنباتات الحرجية والغابات من اجل حرمان الثوار الفيتناميين من هذا السائر الطبيعي .
ج) القنابل الحارقة : مثل قنابل النابالم والفسفور والترميت .

وسائل ايصال العوامل الكيميائية على اختلاف انواعها الى اهدافها : يكون استخدام العوامل الكيميائية في القتال الذخيرة الكيميائية التي ترمى بواسطة الاسلحة المختلفة كالمدمعة ، والهاونات ، وقنابل الطائرات ، والصواريخ . والرش من الجو بواسطة الطائرات او طائرات الهليكوبتر ، والالغام ، والقنابل اليدوية ، وقاذفات اللهب .

الدفاع ضد الاسلحة الكيميائية : ان الوحدات والعناصر الكفؤة للرصد والبحث التي تعمل على تحسين وسائل الدفاع ضد الهجمات الكيميائية هي خير ضمان لتقليل خطر وأثار اي هجوم كيميائي محتمل . ويعتمد الدفاع الناجح على الكشف المبكر

لانتشار العوامل الكيميائية السامة في الجو لاتخاذ التدابير اللازمة في الوقت المناسب واعداد وسائل الوقاية والحماية الفردية والجماعية ، التي تحتاج الى مستوى رفيع من التدريب والضبط الكيميائي الى جانب توفر جميع وسائل الوقاية والحماية والتطهير . وللكشف عن العوامل الكيميائية المختلفة ينبغي

ان تتوفر اوراق خاصة تسمى « بأوراق الكشف » التي تتغير الى الوان معينة مميزة للعوامل المختلفة ، كما ان هناك اجهزة ميدانية مبسطة لاكتشاف هذه العوامل . على ان جميع وسائل واجهزة الكشف لا تعطي انذاراً مسبقاً بوجود هجوم كيميائي ، ولهذا يجب اعتبار كل عمل عدواني مشبوه بمثابة هجوم كيميائي محتمل . كما يجب احكام الاقنعة الواقية بصورة تلقائية لدى مشاهدة الطائرات تحلق على ارتفاع منخفض او انطلاق سحب من الغازات في اتجاه المواقع . وفي هذه الحالة يجب انذار الوحدات والعناصر في المواقع الاخرى لاعطائها فرصة احكام الاقنعة الواقية . اما في الليل فالمعضلات تتضاعف ولا بد من الاعتماد على رصاد الغاز لاطلاق الانذار المطلوب .

وللوقاية من العوامل الكيميائية ينبغي الافادة من الحماية الطبيعية التي يؤمنها الاستخدام الجيد للسواتر والارض خاصة ضد عمليات الرش الجوي . اما التدابير الوقائية التي ينبغي تطبيقها فهي تعتمد على تقدير نوعاً العدو ، ولهذا يوضع الرصاد اللازمون في جميع الاوقات في الاماكن المعينة ومعهم اجهزة الكشف والانذار . وفي حالة توقع هجوم كيميائي محتمل تقوم العناصر والوحدات باحكام اقنعتها الواقية . وتولى عناية كافية بالتوعية والتعليم الخاص بالحرب الكيميائية لكافة الافراد لتفادي الخسائر الجسيمة .

وتتنوع تدابير الوقاية ، فهي قد تكون تدابير وقاية فردية ، وجماعية ، وطبية : وفي حالة الوقاية الفردية ، توزع على كل فرد مجموعة كاملة من الملابس والتجهيزات الخاصة لحمايته الشخصية . ويعتبر القناع الواقي من الغازات اهم تجهيز ، فهو اذا ما احكم حسب الاصول ، اعطى الوقاية اللازمة للعينين والانف وجلد الوجه والحنجرة والرئتين . ولا تستطيع ملابس القتال العسكرية العادية تقديم الحماية الكافية ، لهذا توزع ملابس خارجية للأفراد تشمل قفازات وغطاء للرأس ، وتستطيع هذه التجهيزات توفير الوقاية لمدة تزيد عن ٦ ساعات ، على ان تكون هناك كميات احتياطية من هذه الملابس لاستبدال وتعويض ما يتلف منها .

وتعني تدابير الوقاية الجماعية توفير وقاية خاصة في مراكز القيادة والمراكز الطبية ، بحيث يتسنى لعناصرها القيام بواجباتهم دون استعمال تجهيزات الوقاية الفردية التي تحد من فعالية عناصر هذه المراكز وحركتهم .

اما تدابير الوقاية الطبية ، فانها تعني استخدام العلاجات والادوية التي تفيد في تزويد الجسم بالمقاومة ، وتمكن الفرد من تحمل جرعة سمية اكبر ، كالاكزيمات Oximes التي تستعمل في حالة التعرض لعوامل الاعصاب . وفي حالة التسمم يكون الدواء العلاجي ضرورياً ، ويستعمل الاتروبين كدواء علاجي لحقن الجسم في حالة ظهور اعراض التسمم ، ويستطيع الفرد حقن نفسه في هذه الحالة . ولهذا يزود كل فرد بعدد من هذه الحقن (٣ حقن) وتؤمن للوحدات كمية كافية لاستمرار العلاج في الحالات الخطرة والملحة .

وفي حال التلوث بالعوامل الكيماوية وخاصة السائلة منها ، فن الهام جداً فرض السيطرة على المناطق الملوثة ووضع قيود ملائمة على الحركة من وإلى تلك المناطق والقيام بواجبات الوقاية والتطهير الضرورية (انظر التطهير) . لذلك يزود جميع الأفراد بوسائل التطهير ، وتجري الوحدات التدريب اللازم للعناية الفردية . ومن الامور التي تحضر لهذه الغاية مختلف المواد المذيبة والمتصصة للعوامل الكيماوية كالبزيرين والنفط الابيض والكحول والزيوت ومواد القصر والمساء والصابون . ويمكن الاستعانة بالخدمات الطبية في عمليات التطهير ولاكتشاف تلوث الاسلحة والمعدات والطعام والماء ، وتعتبر الاطعمة المعلبة سليمة شرط غسل اوعيتها وتطهيرها تماماً قبل فتحها . اما الاطعمة المحفوظة في اكياس او لفافات ورقية قابلة للتلوث ولا سيما بالعوامل الكيماوية السائلة فانها تعتبر اطعمة ملوثة لا بد من اطلاقها .

الحرب الكيماوية في فيتنام : استخدمت الولايات المتحدة الاميركية الاسلحة الكيماوية في فيتنام وفق شعار مؤداه « احرق كل شيء ، ودمر كل شيء ، واقتل الجميع » . وكانت تستهدف من ذلك : (١) قتل المدنيين العزل ، (٢) تجويع الشعب بجرمانه من مصادره الغذائية عن طريق تدمير المزروعات بحرقها ، وتسميمها ، وتسميم التربة (٣) خلق ظروف اكثر ملاءمة لاستعمال انواع الاسلحة الاخرى بفعالية ، وذلك عن طريق حرق الغابات واسقاط اوراقها لكشف الثوار الذين يختفون تحميها ، (٤) اجبار الفلاحين على اللجوء الى معسكرات التجميع وعزلهم عن الثورة ، (٥) تعطيل وتشويه اكبر عدد

من الاهلين الباقين على قيد الحياة بشكل دائم او لمدة طويلة على الاقل ، (٦) خلق حالة من الذعر بين السكان العزل ، (٧) الاخلال بتوازن البيئة Ecological balance في المنطقة ، (٨) تدمير الغابات والنباتات لزيادة اخطار الفيضانات وآثارها التدميرية .

وقد استخدم الاميركيون احدث ما لديهم من خبرات تقنية في هذا المجال ، ولجأوا في تطوير وتطبيق هذه الخبرات الى العلماء والجامعات ومراكز الابحاث في الولايات المتحدة من اجل تطوير وانجاز وسائل تستخدم في عمليات الابداء الجماعية . واستخدموا الطائرات وطائرات الهليكوبتر المزودة بمعدات رش حديثة لنشر الغازات السامة والعوامل المبيدة فوق الاهداف بشكل مكثف ، ومن الطائرات التي استخدمت في هذه العمليات الطائرات من طراز س - ١٢٣ ، وسي - ١٣٠ ، وسي - ٤٧ . وجميعها تحمل خزانات يتسع الواحد منها لألف جالون من العوامل الكيماوية ، ويستغرق تفريغ الخزان الواحد مدة خمس دقائق في الاحوال العادية ، و ٣٠ ثانية في الاحوال الاضطرارية . وتم عملية الرش بواسطة محرك توربيني خاص يدفع المواد الكيماوية الى الخارج من خلال ٣٦ انبوبة منتشرة في اجنحة الطائرة وذيلها . وهذه الطائرات مصممة بحيث يمكنها التحليق على ارتفاعات منخفضة (اقل من خمسين متراً) فوق الهدف ، وذلك لضمان فعالية عمالية الرش . وهي تطير في تشكيلات يتألف الواحد منها من ٤ - ٦ طائرات ، ترافقها طائرات مقسائلة او طائرات هليكوبتر مسلحة لحمايتها ، ويستطيع تشكيل واحد من هذه الطائرات تغطية منطقة يبلغ عرضها كيلومتر واحد وطولها ١٤ كيلومتراً . وفي اواخر ادارة جونسون ، كما في عهد نيكسون ، استخدمت طائرات الهليكوبتر من طراز هيوبي Hu-IA-Huey ، و Hu-IB ، و H-34 ، وطراز AIE و AIH لهذه الغاية ، وذلك لما تمتاز به طائرات الهليكوبتر المذكورة من قدرة على المناورة والثبات في الجو . وبلاضافة لما سبق فقد شهدت الساحة الفيتنامية تصعيداً تقنياً لم يسبق له مثيل في استخدام الاسلحة الكيماوية . ومن مظاهر هذا التصعيد استخدام بعض انواع الغازات السامة بتركيز يفوق اضعاف الجرعة القاتلة « كغاز CS » . وبلاضافة الى شدة التركيز فقد تم تطوير غاز ال « CS » بحيث زادت خصائصه السمية وقدرته على الابداء الجماعية . كما انتجت المختبرات الاميركية غازي « CS-1 » و « CS-2 » كغازين محسنيين من غاز ال « CS » ، وكلاهما

- كغاز ال « CS » - مكون من « الاورثوكلوروبنزنا - مالونتريل » ، وهما يتعلقان في جسيمات الهباء الجوي على شكل ضباب عند نشره . ولقد اضيفت الى غاز « CS-1 » مادة « السيليكاجل » بنسبة (٥٠٪) ، واحيطت جزئيات غاز « CS-2 » بغلاف من مادة السيليكون ، وذلك لزيادة تأثيرها . ويعتمد تأثير الغازين على حجم جسيمات الهباء (الدقائق التي يحملها الهواء) التي يتعلق بها ، فإذا كانت هذه الجسيمات تزيد في دقتها عن (٥٠ ميكرون) فانها تؤثر على العيون اما اذا كانت تقل عن (٥٠ ميكرون) فانها تصبح ذات تأثير مهيج وسام على الرئتين . وقد تمكنت المختبرات الاميركية من جعل جزئيات غاز ال « CS-2 » تعلق بجسيمات يقل حجمها عن (٥٠ ميكرون) ، الامر الذي يعتبر انجازاً تقنياً خطيراً بحد ذاته ، اما اضافة السيليكون اليه فقد حسن خصائصه من حيث السيولة ومن حيث زيادة مدة بقائه في جو منطقة الهدف (عدة اسابيع) . ولقد ابتكرت التقنية الاميركية معدات تقنية ذات فعالية عالية في نشر الغازات داخل الملاجئ الفيتنامية تحت سطح الارض ، واهمها جهاز البيج « مايي مايت » Mighty Mite . ودجت القوات الاميركية استخدام الاسلحة الكيماوية والاسلحة التقليدية المتطورة معاً لكي يصبح اي تحرك في منطقة الهدف متعذراً ، ولايقاع الحد الاقصى من الخسائر بين صفوف الثوار والجماهير وممتلكاتها . ومن الأساليب التي طبقها الاميركيون قيام طائرات الهليكوبتر في ساعات الصباح الاولى بالتحليق عدة مرات فوق الحقول الزراعية التابعة لاحدى القرى الفيتنامية ، ترش اثناءها مواد سامة يتشبع الجو بها وبرائحها المزعجة المهيجة التي تسبب ضيقاً في التنفس . كما تقوم هذه الطائرات بإلقاء اكياس من البلاستيك تحوي غاز « CS » السام على دفعات تفصل بين الواحدة والاخرى دقائق قليلة ، وفي الوقت نفسه تقصف بيوت السكان بنيران الرشاشات . وعندما يغادر الأهليون بيوتهم عد القصف متوجهين الى الملاجئ ، تعود الطائرات لتقصف المنطقة بقنابل النابالم والفسفور المحرقة مما ينتج عنه حرارة شديدة تجبر الاهلين على الخروج من ملاجئهم فتأتي الطائرات مرة اخرى وتلقي عليهم مئات من القنابل المضادة للافراد . ويمكن ان يتغير ترتيب استخدام الاسلحة المستخدمة في الغارة وفق الاسلوب السابق ، او قد يجري حذف واحد او اكثر منها ، ولكن اثنين منها على الاقل يستخدمان معاً يكون احدهما على الدوام سلاحاً كيماوياً . ولقد قام الاميركيون

بشن هجمات منظمة ضد مأوى السكان العزل ، استخدمت فيها الاسلحة الكيماوية استخداماً متكرراً فوق مناطق غالباً ما تتصف بالكثافة السكانية العالية .

وتقدر كيات المواد الكيماوية المستعملة بما يساوي ٦ باوندات لكل فرد من سكان فيتنام الجنوبية . ولقد استهلك الاميركيون في فترة (١٩٦١-١٩٦٩) حوالي (٥٠٠٠٠) طن من مبيدات اوراق الشجر ، وما لا يقل عن (٧٧٠٠٠) طن من الغازات السامة . وفي العام ١٩٦٩ وحده استخدموا (٦٠٦٣٠٠٠) باوند من الغازات السامة منها (٣٨٨٤٠٠٠) باوند من غاز (CS-2) وحده . وتشير الارقام التي تسربت من مصادر اميركية في العام ١٩٦٨ الى ان مجمل المبالغ التي رصدت للانفاق على المبيدات النباتية في الموازنات المالية للاعوام ١٩٦٦ ، ١٩٦٧ ، ١٩٦٨ هي : ١٢,٥ ، ٣٣,٨ ، ٤٥,٩ مليون دولار على التوالي . في حين ان ما رصد للانفاق عليها في السنة المالية التي تبتدىء في تموز (يوليو) ١٩٦٨ بلغ ٧٠,٨ مليون دولار . واستهلك في فترة (١٩٦٣-١٩٦٨) ما يزيد عن ربع مليون طن من النابالم . وتبلغ مساحة الاراضي الفيتنامية التي تعرضت للرش بالمبيدات النباتية في فيتنام الجنوبية فقط ، حتى نهاية العام ١٩٧٠ ، حوالي المليون فدان من مساحة ارض فيتنام الجنوبية البالغة ٨ ملايين فدان (الفدان مقياس للمساحة يساوي ٤٠٠٠ متر مربع) .

ولقد أثرت الحرب الكيماوية الاميركية في فيتنام على الانسان ، والبيئة ، والثروة الحيوانية والسلمية ، والتوازن البيئي الطبيعي .

اولا - تأثيرها على الانسان : بالإضافة الى الآثار القاتلة للغازات السامة (مثل غازات الـ CS) والغازات المعطلة (مثل غاز BZ والغازات المسيلة للدموع) ، فقد كان للمواد المبيدة للنباتات آثار بالغة الخطورة على الانسان الذي يتعرض لها ، تتمثل في انحطاط عام في القوى ، وعدم القدرة على انجاز الاعمال قد يستمر لعدة اشهر ، وضعف في قوة الابصار ، الامر الذي كانت له نتائج أليمة في بلد استوائي كفيتنام ، تكثرت فيه امراض المناطق الحارة كالتراخوما (٨٠٪ من سكان هذه المنطقة مصابون بها) وامراض جلدية اخرى . واذا نظرنا الى هذه التأثيرات بمنظار طبي-اجتماعي وجدنا ان خطورتها تزداد بمضي الزمن وتعاقب الاجيال . ومن مظاهر ذلك الهجرة الجماعية من الريف الى المدن ، الامر الذي سبب تفشي الامراض السارية

كالطاعون (في العام ١٩٦١ كان عدد الحالات المبلغ عنها لا يتجاوز ست حالات ، وفي العام ١٩٦٥ تصاعد الرقم الى ٤٥٠٠ حالة ، وفي العام ١٩٦٧ الى ٥٥٠٠ حالة) والكوليرا والملاريا . وكان للغازات المعطلة (مثل غاز BZ) تأثير مذهل من حيث الايذاء النفسي الذي كانت تحدثه في ضحاياها ، فقد تسبب في ايذاء اجهزة الشعور الواعي لدى المصابين مما افقدهم القدرة على تمييز الخطأ والصواب والمثل الخلقية ، الامر الذي أدى الى وقوع مأس اجتماعية واخلاقية كثيرة . ولقد وجد ان للعوامل المبيدة للنباتات تأثيرات سمية في المصابين بها تتسبب في احداث تغيير وتدمير للعوامل والصفات العدائية ، وتتسبب بالتالي في ازدياد كبير في نسبة الشذوذ الوراثي ، والمواليد المشوهين والمتخلفين عقلياً . كما وجد ان معدل الشذوذ الوراثي في المناطق الفيتنامية التي تعرضت لعمليات الرش الكثيفة المتكررة بالمبيدات تبلغ عشرة اضعاف النسبة العادية . وهناك مخاوف جمة من حدوث طفرات كثيرة ضارة لا يمكن السيطرة عليها بين الاهالي الذين يعيشون في تلك المناطق بسبب تناولهم المستمر للاطعمة الملوثة ، ذلك ان هذه السموم ترسب في الجسم وتبقى فيه ويظهر اثرها في الاجيال المتعاقبة القادمة في صورة اطفال مشوهين جسمانياً وعقلياً .

ثانياً - تأثيرها على البيئة : تشكل النباتات والاوراق النباتية ٨٠٪ من غابات فيتنام ، والقضاء عليها يعني القضاء على المصدر الاساسي للثروة الطبيعية ، ويعني من ناحية ثانية الاخلال بالميزان الطبيعي لمخزون المياه في تلك البلاد . ويترتب على ذلك حصول فيضانات عنيفة لا تجد سائراً يمنعها من اغراق السهول والمناطق الزراعية الآهلة بالسكان والمخصصة لزراعة الارز (الغذاء الرئيسي للشعب الفيتنامي) . وتشير بعض الاحصائيات الى أن ٤٤٪ من الغابات اصبحت باضرار جسيمة ، و ١٣,٢٪ من ارض فيتنام اصبحت باضرار نتيجة تعريسة النباتات من اوراقها ، و ٢٥٪ من الغابات تعرضت للرش بالسموم الكيماوية اكثر من مرة ، و ٦٥٪ من الغابات التي تسقط اوراقها جزئياً تم تدميرها بفعل عمليات الرش بالمبيدات الورقية ، و ٤٠٪ من اشجار الصنوبر احترقت بفعل القنابل الحارقة . وما ينبغي حسابه ايضاً اثناء تقييم الاضرار ، هو ان الغابات الفيتنامية كانت زاخرة بالحياة الحيوانية بما في ذلك بعض الانواع المحلية النادرة . وقد أدى تدمير البيئة الطبيعية التي تعيش فيها الى انقراض العديد من هذه الأنواع ، وهجرة الانواع

الاخري ، وعلى الاخص الطيور التي حرمت هي ايضاً من النباتات واوراق الاشجار التي تعيش بينها وتقتات منها . ان هذه النتيجة ، بخلاف ما تتضمن من اخلال ظاهر بالتوازن الطبيعي للمنطقة ، فانها تتضمن ايضاً خطراً حقيقياً من حيث نقل وتكاثر الامراض المختلفة التي تصيب هذه الحيوانات الى مناطق اخرى تخلو منها .

وبالإضافة الى الثروة الطبيعية ، فقد شنت الولايات المتحدة حرباً كيماوية ضد الثروة الزراعية في فيتنام ، مستهدفة بشكل خاص محصول الارز ، الغذاء الرئيسي لشعوب الهند الصينية ، والذي يشكل حلقة اساسية تربط بين الارض والقرية . وكان الاميركيون يختارون الفترة التي تسبق تكون حبوب الارز مباشرة ، ويبدأون بها رش الحقول ، مما كان يتسبب في هلاك نسبة كبيرة تتراوح بين ٦٠-٩٠٪ من محصولها . وبالإضافة الى ذلك فإن استعمال العوامل الكيماوية العديدة في الوقت نفسه كان يتسبب في انخفاض القيمة الغذائية لما تبقى من المحصول ، حيث انها كانت تحدث انخفاضاً في نسبة البروتين وزيادة في نسبة مادة النشاء في الحبوب . وقد اصبحت ، بالإضافة الى الارز ، انواع اخرى من المزروعات كالذرة والبطاطا الحلوة والموز واليوكا باضرار كبيرة .

ونتيجة للحرب الكيماوية اصبحت التربة الزراعية ايضاً باضرار كبيرة ، كزيادة سرعة تأكسها وتدميرها ، وبالتالي ضالة انتاجها الذي تستتبعه نتائج تعيق التطور الاقتصادي لدولة فقيرة كفيتنام تعتمد على خصوبة ارضها وثروتها الزراعية كمصدر اساسي للدخل القومي . كما أن المبيدات الكيماوية ، التي جرى رشها بكميات كبيرة فوق اراضي فيتنام ، اخترقت الطبقة السطحية للتربة ، وتسببت في هلاك البكتيريا والكائنات الدقيقة التي تلعب دوراً مفيداً في علاقة التربة بالنبات . وأدت الحرارة العالية (٢٠٠٠ درجة مئوية او اكثر) التي تعرضت لها التربة نتيجة إلقاء كيات هائلة من النابالم والفسفور والمغنيسيوم الى حرق الاشجار والنباتات ، واختراق التربة الى عمق عدة سنتيمترات مما أدى الى تكلس وتماسك التربة وقتل الحياة النباتية والحيوانية المفيدة فيها .

ثالثاً - تأثيرها على الثروة الحيوانية والسلمية : كان للعوامل الكيماوية والمبيدات النباتية آثار سامة على الحيوانات ، نشأت من شدة تركيز هذه العوامل التي تعرضت لها ، ومن تناولها لجرعات منها مع غذائها اليومي . وقد وردت تقارير عديدة تضمنت وصفاً لحالات موت جماعي للخنازير والثيران والابقار

والطيور في المناطق التي تعرضت للرش الكثيف المتكرر. اما الحيوانات التي لم تنفق نتيجة عدم تعرضها لجرعات قاتلة ، فقد عاشت هزيلة ضعيفة ، كما لوحظ ازدياد حالات الاجهاض ازدياداً كبيراً بين كثير من انواع هذه الحيوانات نتيجة ذلك . وهلكت كميات كبيرة من الاسماك التي تعيش في الانهر والبحيرات الفيتنامية التي تعرضت للاصابة المباشرة بالمواد السامة . واصيبت النباتات المنغورة بالمياه (وهي الاساس الذي تعيش عليه الحياة المائية) باضرار جسيمة ، مما ادى الى اضمحلال في مظاهر هذه الحياة . كما اصيبت باضرار مشابهة الاسماك التي تعيش في مياه البحر وبخاصة تلك التي تعيش بالقرب من مصبات الانهار .

رابعا - اثرها على التوازن البيئي الطبيعي : ادى استخدام الاميركيين لكميات هائلة من اسلحة الحرب الكيماوية إلى حدوث تغيرات كبيرة في التوازن البيئي (بعبارة اخرى التغيرات التي اصابت البيئة الطبيعية من حيث المناخ ومن حيث علاقة الكائنات الحية والبيئة المحيطة بها) . ففي مناطق واسعة من ارض فيتنام حدثت تغيرات في كمية الامطار التي تهطل موسمياً . كما حدثت تغيرات كبيرة في درجات الحرارة في مختلف طبقات الجو ، وخصوصاً في الطبقات القريبة من سطح البحر . ومن ناحية ثالثة فإن المياه المناسبة على سطح الارض لم تعد تجد العوائق التي كانت تحفف سرعة انسيابها ، فارتفعت حرارتها . كما أصيب تركيب التربة بتبدلات كبيرة من الحرائق والرش بالكيمياويات السامة .

(٧) حرب المائة عام (١٣٣٧ - ١٤٥٣)

هي الصراع الدامي الذي دار على الأراضي الفرنسية بين جيوش المملكتين الفرنسية والانكليزية طوال مائة عام من أجل انتزاع الأراضي الفرنسية الخاضعة لملك انكلترا ، وإعادة تهابها إلى التاج الفرنسي . ولقد انتهت بتحقيق هذا الغرض .

تطرح حرب المائة عام *Guerre de Cent ans* بالإضافة الى اهميتها العسكرية والسياسية ، مسائل هامة بالنسبة للمؤرخين . ويتجاوز موضوع اسباب هذه الحرب وجذورها موضوع السؤال عن المسؤوليات وبالتالي التفسيرات السياسية والجغرافية والبشرية التي اعتمدت ، وي طرح تفسيراً في العمق يتطرق الى المصالح والعقليات في تلك المرحلة (عقلية العصر والحكومات الملكية) والطبقات المسيطرة (النبلاء يليهم البورجوازيون ثم عامة الشعب) . كما ان موضوع التقويم الديموغرافي والاقتصادي والمعنوي يدخل في

صلب المشكلة الكبرى لما سمي « بأزمة القرن الرابع عشر » . ومن المؤكد أن هذه الحرب كانت عاملاً مؤثراً في تلك الأزمة ، وسط العوامل الاخرى (المجاعات ، الطاعون ... الخ) ، وفي غمرة تبدل البنيات الاجتماعية والاقتصادية والادارية ، وإبان فترات الهجرة وإعادة التشكيلات السكانية وتبدل خارطة الانتاج والاستهلاك وتفاقم الحساسيات السياسية . كما أنها لعبت دوراً هاماً في تحول كل من فرنسا وانكلترا الى دول حديثة : تدعيم الملكية ، إقامة الجيوش ، فرض الضرائب المنتظمة ، سيطرة الشعوب القومي .

ولقد رأى المؤرخون لفترة طويلة من الزمن ، ان حرب المائة عام هي نتيجة نزاع معقد بين الأسر الملكية الحاكمة في ظل الاقطاع الذي يرقى عهده الى تاريخ زواج هنري بلانتاجونا *Henri Plantagenet* وأليينور أكييتين *Alienor d'Aquitaine* مطلقة ملك فرنسا لويس السابع (١١٥٢) ، الذي أصبح في العام ١١٥٣ ملك انكلترا تحت اسم هنري الثاني ، وصار أقوى من ملك فرنسا الذي انزعت منه عدة اقطاعات منها النورماندي *Normandie* ، وتورين *Touraine* ، والمين *Le Maine* ، والأنجو *l'Anjou* ، والاونيس *l'Aunis* ، وبواتو *Poitou* ، والسنتوني *La Saintonge* ، والغوين *La Guyenne* . وبعد نزاعات عديدة وطويلة تمكن فيليب أوغوست *Philippe Auguste* ملك انكلترا القسم الأكبر من ممتلكاته الفرنسية ، وذلك في اوائل القرن الثالث عشر . وبنتيجة معاهدة باريس (١٢٥٩) أعاد له سان لويس *Saint Louis* ملك فرنسا بعض الأراضي ، واعترف له بحق التمتع بمقاطعة الغوين ، على أن يعطي ملك انكلترا لملك فرنسا الحق في السيادة على هذه المقاطعة . وفي الوقت الذي كان فيه امراء انكلترا مستائين من هذه الاقطاعية ولم يكونوا قد نسوا بعد ممتلكاتهم في فرنسا ، كان ملوك فرنسا منذ العام ١٢٩٤ يحاولون استعادة الغوين من الانكليز بطرق غير مشروعة احياناً .

وفي العام ١٣١٦ توفي ملك فرنسا لويس العاشر دون ان يكون له وريث ذكر . فقلعت جمعيات من الوجهاء المرموقين (١٣١٦ و ١٣٢٢) بتأمين التاج لولدي الملك « فيليب لوبيل » المدعويين فيليب الخامس وشارل الرابع . وبعد موت شارل الرابع (١٣٢٨) تأمر ملك انكلترا « ادوار الثالث » الابن الاصغر « لفيليب لوبيل » من أمه على التاج

الفرنسي ضد « فيليب دي فالوا » *Ph. de Valois* ولكن جمعية جديدة فضلت عليه « فيليب دي فالوا » الذي يبلغ عمره ٣٥ عاماً (وكان والده قد لعب دوراً سياسياً هاماً في فرنسا) سيما وانه مولود في المملكة الفرنسية . وكان من نتيجة ذلك ان بعث الشعوب القومي الذي تركز في حرب المائة عام (ولم يكن القانون السالكي *Loi Salique* الذي يحرم النساء واولادهن من التتابع على عرش فرنسا قد أعلن بعد) . وبعد تردد طويل وفور اثبات حقه الشرعي في ولاية عرش فرنسا مجدداً ، أعلن ملك انكلترا « ادوار الثالث » (١٣٢٩) اخضاع الغوين . وعاد النزاع لينشب بين الملكين من جديد . وفي العام ١٣٣٧ أعلن فيليب السادس ملك فرنسا كما فعل قبله « فيليب لوبيل » و « شارل الرابع » وضع اليد على الغوين . ويرى بعض المؤرخين خلال الحرب التي اندلعت منذ ١٣٣٨ ان ادوار الثالث اتخذ من قضية الغوين حجة لتغطية مطامعه في عرش فرنسا ، في حين يرى مؤرخون آخرون عكس ذلك ، فلم يكن التوزيع على العرش الفرنسي الا وسيلة للتمكن من امتلاك الغوين امتلاكاً كلياً . والحقيقة أن الاطماع الانكليزية في فرنسا قد تبدلت حسب تبدل الملوك ووفقاً للفرات الزمنية . ولكن المؤرخين المحدثين يضعون في مقدمة اسباب النزاع الحصومة الفرنسية - الانكليزية في ايقوسيا *Ecosse* وبريتاني *Bretagne* وعلى وجه الخصوص في الفلاندر *Flandre* . ولئن كانت هذه الاسباب مجتمعة قد قوت النزاع الفرنسي - الانكليزي فانها لم تكن هي السبب الرئيسي . فقد بين « فيليب وولف » *Philippe Wolf* ان السبب الرئيسي لحرب المائة عام هو التطور الذي ادى في اول القرن الرابع عشر الى الوحدة الفرنسية . ويبدو ان هذا السبب غير مقنع ، لأن فرنسا لم تكن في العام ١٣٢٨ قد توحدت بعد ، كما ان الدور الذي اعطي لانكلترا لم يكن سوى دور سلبي في تطور الوحدة الفرنسية .

وليس من الممكن البحث عن الاسباب الجذرية لحرب المائة عام في العالم الاقطاعي السائر في طريق الزوال ، بل رداً الفعل التي احدثتها تحولات هذا العالم والتي سماها المؤرخون ازمانات القرن الرابع عشر . ففي فرنسا كما في انكلترا كان النبلاء يبحثون عن توازن جديد لمواجهة تقدم الاقتصاد النقدي ، وتغيرات الدخل الاقطاعي ، ونمو المصدن ، ومفاهيم السلطة الملكية ، فلم يجدوا الا الحرب وسيلة لحل مشاكلهم مهما كانت الاسباب والتاثير والحروب التي امتدت

خلال أكثر من مئة عام . وساندت الاقطاعيين ، على ضفتي بحر المانش ، جماعات منظمة وغير منظمة ، وجواهر الشعب التي حطمتها التحولات النقدية والامراض والابوثة والجماعات واعمال النبلاء والاقطاعيين والرأسمالية التي تولدت مع البورجوازيين فاعطى هذا المناخ المضطرب والمصطنع الصراعات الاجتماعية والقومية في العالم المسيحي . واذا صح هذا الافتراض أمكننا أن نشبه به سائر الاحداث المماثلة التي تفشت في العالم المسيحي بأسره ، من صراع بين المناطق والممالك ، والحروب الأهلية ، والاحداث الاجتماعية التي حصلت في القرنين الرابع عشر والخامس عشر في شبه الجزيرة الايبيرية (اسبانيا والبرتغال) ، وفي ايطاليا وبوهيميا وبولونيا ضد النظام التوتوني **Ordre Teutonique** ، وفي اسكتلندا ، وحتى داخل الكنيسة نفسها .

عندما احتل فيليب السادس ملك فرنسا الغويين في ٢٤ مايو (أيار) ١٣٣٧ ، رد عليه ادوار الثالث ملك انكلترا بالمطالبة بحقه الشرعي في ملكية فرنسا . ولقد وضع هذا الصراع اساس النزاع بين اكبر مملكتين في الغرب . فبعد انهيار الامبراطورية الرومانية المقدسة قامت على انقاضها هاتان القوتان المزهرتان (فرنسا وانكلترا) ، والاهلثان بالسكان ، والثتان تنميان الى حضارة واحدة ومثل عليا واحدة ، وتتميزان بنفس المستوى التقني ونفس التكوين الاجتماعي والحكومي والاداري . فقد كانت انكلترا تعد أربعة ملايين من السكان تقريباً ، ولكن طابع الريف كان غالباً عليها . وكانت السيطرة التجارية فيها لفئات من الغرياء (الايطاليون والفسكونيون والفلامنديون والألمان) ، ولكنها كانت تتمتع بادارة محلية ممتازة وبنظام حكم متوازن بين الملك والبرلمان . إذ كان الملك يتمتع بمصادر تمويلية كبرى وجيش محترف ممتاز يتألف من المتطوعين وفق أنظمة دقيقة أو من رجال يتم تجنيدهم من الكونتيات سواء من أصل ارستقراطي أم من عامة الشعب . اما فرنسا فكانت تعد خمسة عشر مليون نسمة ، وتتمتع باقتصاد متوازن وموارد اقتصادية أكبر من مصادر انكلترا . وبذلك كان في وسعها إنشاء جيش أكبر عدداً من جيش الانكليز . ولكن وحدتها لم تكن قد تمت (فرنسا الشمالية وفرنسا الجنوبية) وكان انتساب الطبقات المدنية والشعبية الى الادارة والجيش محدوداً . وفي العام ١٣٤٠ ، قام ادوار الثالث ملك انكلترا بسائده الفلامنديون بتحطيم الاسطول الفرنسي قرب مرفأ **Brygers, Ecluse** . ثم قاد في صيف ١٣٤٦ معركة كبرى وصحقت الفرنسيين في كريسبي

Crecy في ٢٦ آب (اغسطس) ١٣٤٦ ، واحتل مدينة كاليه **Calais** (١٣٤٧) بعد حصار دام أحد عشر شهراً . ولكن وباء الطاعون الذي انتشر في العام ١٣٤٨ اطال فترة توقف العمليات الحربية حتى ١٣٥٥ ، وهي السنة التي ظهر خلالها الامير « برنس دوغال » الذي سمي فيما بعد بالامير الاسود ، وقام بحملة من بورديو الى ناربون كما قام بحملة اخرى (١٣٥٦) من بورديو نحو الشمال ، ولكنه هوجم في ١٩ كانون الثاني (ديسمبر) في **Manpertuis** قرب بواتييه من قبل ملك فرنسا « جان الثاني لوبون (الطيب) » **Jean II le Bon** الذي أصيب بنكسة أكبر من نكسة كريسبي وأسر . وفي العام ١٣٦٠ وقع ادوار الثالث معاهدة **Bretigny** في كاليه بعد أن فشل في حملته الهادفة الى تكريس قدسيته الدينية في ريمس **Reims** (١٣٥٩) ، وهذا استولى ادوار الثالث على ثلث فرنسا تقريباً ، وقبض فدية كبيرة مقدارها ثلاثة ملايين سيكة ذهبية ، أي ما يعادل دخل ملك فرنسا لمدة سنتين ، وذلك لاطلاق سراح « جان لوبون » . وقد كان تخلي ملك فرنسا عن الاراضي المنتزعة منه وتخلي ملك بريطانيا عن التاج الفرنسي امرأ متوقفاً بعد تسليم الاراضي المحتلة ، كما ان مسألة بروتاني والفلاندر ونافار قد سويت حياً ، وقد أوجد ذلك كله توازناً جديداً في الغرب الأقصى من المنطقة . وكان تسليم الاراضي المحتلة أبطاً مما اتفق عليه الطرفان ، ولم توقع صكوكه التخلي عن الاراضي من قبل ادوار الثالث أو جان الثاني . وبذلك بقي احتمال الحرب وارداً . وكذلك فقد طال مدة دفع فدية الملك بعد اطلاقه . منذ تسلم الدفعة الاولى منها في تشرين الاول (اكتوبر) ١٣٦٠ ، وعاد جان لوبون الى لندن في كانون الثاني (يناير) ١٣٦٤ ، حيث مات فيها في ٨ نيسان (أبريل) .

كان الامير برنس دوغال (الامير الاسود) قد أرقب اتباعه وسائر المواطنين الفرنسيين بالضرائب ، فقسام أحدهم (الكونت دارميناك **Conte d'Armagnac**) واستدعى شارل الخامس ملك فرنسا الذي نال موافقة القضاة الفرنسيين والايطاليين ، وعلن في ٣٠ تشرين الثاني (نوفمبر) ١٣٦٨ احتلال مقاطعتي اكييتين **Aquitaine** ، كما ان ادوار الثالث اصاب لقب ملك فرنسا ، فعادت النزاعات في اول العام ١٣٦٩ .

ولكن شارل الخامس أحسن تنظيم الموارد المالية للمملكة الفرنسية ، وجند عدة جيوش صغيرة من المقاتلين الاختياريين بامرة قادة مطيعين ، واتخذ

خطة تكتيكية جديدة تعتمد على حرب الحصار والمناوشات وتجنب المعارك النظامية واغراء العدو بالقيام بحملات . وكان يبدؤه « منطقة منهوية افضل من ارض ضائعة » . وقد كان لهذا التكتيك نتائج حسنة على الصعيد السياسي ، ولكنه جر قسماً كبيراً من فرنسا الى مذابح ومأس عانى منها اتباع شارل الخامس انفسهم . وكانت هذه المرحلة هي الأكثر خراباً على الصعيد المادي والبشري في فرنسا . وبين ١٣٦٩ و ١٣٧٥ استعاد الفرنسيون (بمساعدة الاسبان انكاستيليين) من الانكليز وحليفهم ملك النافار اكبر قسم من ممتلكاتهم ، باستثناء كاليه وشيربور وبرت وبوردو وبايون وبضعة قلاع جنوبي كتلة الجبال المركزية . وقد عقدت عدة معاهدات وهدنات بين ١٣٧٥ و ١٣٧٧ ولكنها لم تؤد الى اية نتائج ايجابية .

لقد تجلى عجز الملكين الجديدين ريشارد الثاني ملك انكلترا (اعتباراً من ١٣٧٧) وشارل السادس ملك فرنسا (اعتباراً من ١٣٨٠) بالصعوبات المتعددة التي ظهرت في كل من البلدين ، بسبب تضاعف الضرائب التي فرضها الاقطاعيون بدأف من مطامعهم الشخصية . وانفجرت ثورة فلاحية كبرى في بريطانيا (١٣٨٠) ، وقامت هزات مماثلة في فرنسا . ولكن اعمام شارل السادس تمكنوا من تثبيت الاوضاع في فرنسا بشكل افضل مما قام به ريشارد الثاني الذي خضع لضغوط البارونات الانكليز الذين كانوا يهدفون الى وضع الملكية تحت الوصاية . وهذه الصعوبات ، مضافاً اليها الحملات الفاشلة التي قام بها الانكليز ، دفعته الى عقد هدنات سنوية مع الفرنسيين من ١٣٨٨ حتى ١٣٩٥ ، ثم هدنة عامة (١٣٩٦) . وكان من المفترض ان تدوم هذه الهدنة حتى العام ١٤٢٦ مؤمنة سلاماً مقنعاً ، ولكنها دامت بالرغم من المؤامرات عليها حتى العام ١٤٠٤ فقط . وقد اخلى ريشارد الثاني شيربور (١٣٩٤) وبرت (١٣٩٧) ، وكان يتوق الى الصلح مع ملك فرنسا الذي بالرغم من عجزه واصابته بالجنون (١٣٩٢) بقي حكمه أكثر توازناً من حكم ملك انكلترا .

وفي العام ١٣٩٦ تزوج ريشارد الثاني من ايزابيل ابنة ملك فرنسا . وكان شارل السادس ملك فرنسا مدعوماً من شقيقه لويس ومن قدامى مستشاري والده واعمامه والبارونات الذين اعيدوا الى السلطة بعد جنون الملك وكانوا ينظرون الى ابعد من الممتلكات البريطانية ويطمحون بايطاليا واوروبا الشرقية التي هاجمها المانيون (خراب نيكوبوليس

Nicopolis (1396). وكان ميل النبلاء الى الحرب والمشارع الشعبية المضادة للفرنسيين في انكلترا والمشارع المضادة للانكليز في فرنسا، وعدم التفاهم على شروط سلم خطي متفق عليه، كل ذلك كان باعثاً لمخاطر دائمة بين البلدين. ويبدو ان كفة الحرب قد مالت عندما خلع ريشارد الثاني من قبل ابن عمه هنري اوف لانكستر Henri of Lancastre رئيس الحزب الثائر (1399) الذي بقي حذراً بعد الانقلاب.

وفي العام 1404 بدأ الفرنسيون العمليات الحربية مستفيدين من ثورة الغالين Gallois على الانكليز، ولكنهم فشلوا في الغوين تماماً، كما فشل حليفهم دوق برغونيا امام كاليه Calais. وهكذا تميزت السياسة الفرنسية على الفور بالعداوة بين دوق برغونيا (جان سان بور Jean Sans peur) ودوق اورليان (لويس دورليان Louis d'Orleans) فاغتال الاول خصمه الثاني (1407)، وتغلب على البورجوازية الباريسية، وتمكن من تسيير سياسة المملكة الفرنسية، ولكن اخصامه تجمعوا بقيادة الكونت برنارد دارميناك Bernard d'Armagnac والد زوجة شارل اورليان وهو ابن الدوق القليل وسيطروا على نصف المملكة.

وفي العام 1411 استنجد جان سان بور بهنري الرابع ملك انكلترا ضد الأرميناك الذين وعدوا ملك بريطانيا بقسم كبير من الأراضي الفرنسية. وفي العام 1412 قاد الانكليز حملة من شيربور الى بوردو لم تلق أية مقاومة، وتمكن جان سان بور من الفتح بالارميناك في باريس التي كان أهلها يدعونهم. واصدر قانوناً لاصلاح المملكة الفرنسية سمي قانون «كابوشيان»، عندئذ اصاب الذعر اغنياء باريس، واستنجدوا بالارميناك الذين الغوا هذا القانون وزرعوا الرعب في باريس وانحسر تأييدهم الشعبي بقوة. وبموت هنري الرابع (1413) أرسل ابنه هنري الخامس ملك انكلترا انذاراً للفرنسيين مطالباً بالأراضي الضائعة في بريتينني Bretagne ونورماندي، وطالباً يد كاترين ابنة شارل السادس ملك فرنسا ومبلغ ثلاثة ملايين وسبعمائة ألف فرنك فرنسي، وهو ما تبقى من فدية ومهر كاترين. وازاء تقاعس الفرنسيين بدأ هنري الخامس الحرب، وهزم جيشاً فرنسياً قوياً في أزينكورت Azincourt (25 تشرين الأول 1415) وحصل على دعم الامبراطور ودوق برغونيا، وادعى لنفسه الحق بعرش فرنسا، وهاجم النورماندي (1417-1419).

وقد توفي خلال هذه النزاعات جان لوبون في 10 كانون الاول (ديسمبر) 1419. ومنذ ذلك الحين ادرك هنري الخامس انه لم يعد من أمل في الصلح بين البورغونيين والأرميناك. لذلك فرض على دوق برغونيا الجديد فيليب لوبون Philippe le Bon وعلى الملكة إيزابو - المدعومين من قبل المستشارين الملكيين ومن الباريسيين - معاهدة Troyes في 21 أيار (مايو) 1420، التي تزعت بموجبها الوراثة عن زعيم الأرميناك ولي العهد شارل Dauphin Charles لصالح هنري الخامس الذي تولى الوصاية على المملكة قبل ان تزول الى شارل السادس، والذي كرس انفصال الملكتين الفرنسية والانكليزية اللتين كان يحكمهما ملك واحد من قبل. وبعد موت هنري الخامس في 31 آب (أغسطس) 1422 وشارل السادس في 21 تشرين الاول (أكتوبر) 1422، عين هنري السادس وهو طفل عمره عدة شهور ملكاً لفرنسا وانكلترا معاً. وهكذا تمكن عمه الدوق «أوف بدفورد» من الوصاية على فرنسا دون أية صعوبة، ولكن الغلبة كانت أبعد من أن تكون للانكليز. ففي اليوم الثاني من معاهدة Troyes أعلن ولي العهد شارل بطلان المعاهدة، وحصل على تأييد فرنسا بكاملها ما عدا الغوين. وعند موت والده أعلن نفسه ملكاً تحت اسم شارل السابع.

ومنذ العام 1423 حتى العام 1428 لم يحقق الانكليز الا انتصارات عسكرية صغيرة غير مضمونة النتائج، على حين تمكن شارل السابع من شل حركة دوق برغونيا. وفي العام 1428 قرر الانكليز القيام بعمليات حاسمة ضد شارل السابع. وبدلاً من مهاجمة مقاطعة أنجو كما كان يأمل بدفورد، قام العسكريون الانكليز في 12 تشرين الاول (أكتوبر) بحصار اورليان، وهي مفتاح العبور بين اللوار وبيري، ولكنهم اصطدموا بعقبات عديدة، وكان شارل السابع في هذه المرحلة عرضة للسؤامرات والسرقات، وكان هو نفسه يشك بحقه الشرعي في الملكية. وكان حصار اورليان حاسماً بالنسبة الى الفريقين، على الصعيدين النفسي والمسكري. وساعد شارل السابع تدخل جان دارك Jeanne d'Arc لخلص أورليان في 8 أيار (مايو) 1429. وهكذا وجد بدفورد نفسه عاجزاً عن القيام بعملية هجوم ماركس، وعاجزاً عن إعادة المراكز المحتلة من قبل شارل السابع في شمالي اللوار، وعن استمرار بقاء دوق برغونيا في الحلف الانكليزي. ولكن صلح آراس Arras 21

ايلول (سبتمبر) 1435 أعاد الوثام بين دوق برغونيا وشارل السابع. واستعاد شارل السابع باريس في 13 نيسان (أبريل) 1436، ولكنه اضطر الى قمع ثورة النبلاء الكبار Grands Seigneurs 1440 - 1441.

وعلى أثر ذلك عقدت معاهدة عامة في تور (1444). وبعد أن تمكن شارل السابع من إعادة تنظيم جيوشه (1445-1448)، نقض المعاهدة في العام 1449، وهاجم النورماندي في الفترة الواقعة بين آب (أغسطس) 1449 وآب (أغسطس) 1450، حيث حقق انتصار فورمي Formigni (14 نيسان 1450)، كما هاجم الغوين (1450-1453) وحقق انتصار كاستيون Castillon (17 تموز 1453)، ثم انتصر بعد ذلك في بوردو (19 تشرين الاول 1453). كان الفرنسيون يخافون من عودة الحروب الانكليزية. ولكن جنون هنري السادس ملك انكلترا، وقيام حرب الوردتين حالاً دون قيام الانكليز بذلك. وهكذا ولدت انكلترا جديدة ليس من شأنها الاهتمام بفرنسا مطلقاً. وقد عمل ادوار الرابع ملك انكلترا آنذاك بمعاهدة Pequigny التي وقعت في العام 1475 مع لويس الحادي عشر على تصفية المملكة المزدوجة، وانتهى حرب المائة عام ولم يحتفظ من الأراضي الفرنسية الا بمدينة كاليه.

إن من الصعب تقييم حرب المائة عام خلال التطورات الجذرية التي حصلت في فرنسا وانكلترا بين 1337 و 1453 أو (1475) فالميزان المالي كان ايجابياً في انكلترا، على حين شكل الحراب وتكاليف الحرب أزمة اقتصادية في فرنسا. وعلى صعيد التعبئة الاجتماعية فقد كان لهذه الأزمة أثر بالغ في كل من فرنسا وانكلترا على السواء. اما على الصعيد السياسي والاداري والتنظيم العسكري فقد كانت الملكية الفرنسية هي المستفيدة. ولكن الحرب، من كلا الطرفين، أخرجت بمقدار كبير تقدم المركزية الملكية في اوائل القرن الرابع عشر. والحقيقة ان حرب المائة عام كانت على جميع الأصعدة عاملاً مساعداً للتغيير دون أن تكون هي العامل الأساسي لهذا التغيير.

(4) حرب محدودة

صراع مسلح بين طرفين يمارس خلاله أحد الطرفين على الاقل تقييداً معيناً على نفسه في استخدام

أنواع معينة من الاسلحة خلال الصراع ، أو في اختيار الاهداف التي يهاجمها ، أو في تحديد المناطق التي يجري القتال فيها ، أو في تحديد مدى العنف الذي يمارسه ، أو في زمان هذا العنف . وقد يعتبر هذا النوع من الحروب محدوداً من قبل الطرف الاقوى الذي يمارس الحرب ضمن حدود معينة بينما يعد حرباً شاملة من قبل الطرف الاضعف الذي توجه ضده ، وذلك كما يوضح مثلي كوريا وفيتنام ، حيث كانت الحرب في كل منهما حرباً محدودة بالنسبة للولايات المتحدة، وحرباً شاملة بالنسبة لكل من الشيعين المذكورين .

ولكن محدودية الحرب لا تعني بالضرورة محدودية الاهداف السياسية لأي أو لكل من الطرفين المتصارعين ، فقد تكون هذه الاهداف محدودة أو كبيرة، ولكن أحد الطرفين لا يرغب - لأسباب سياسية تحد من حرية عمله العسكري تتصل غالباً بـ عوامل الموقف الدولي - في تصعيد العنف إلى أقصى حد يمكن أن توفره إمكاناته المادية ، على حين أن الطرف الآخر لا يمكنه ضعف إمكاناته العسكرية من تحويل الحرب إلى حرب شاملة ضد خصمه .

وقد ظهرت استراتيجيات الحرب المحدودة عقب انتهاء الحرب العالمية الثانية كنظرية متكاملة وأسلوب واسع التطبيق نسبياً من جانب الولايات المتحدة الامريكية وقادتها ومفكرها العسكريين أمثال الجنرال ماكسويل تايلور (انظر ماكسويل تايلور)، واعتبرت هذه الحرب كـمخرج من مأزق الدخول في حرب شاملة نووية صاروخية تؤدي إلى الدمار المتبادل (انظر استراتيجيات الحرب المحدودة) .

(٢) الحرب المحدودة الشديدة

من الممكن اليوم خلافاً لاستراتيجيات الحسينيات قيام حروب محلية تنسم بكل الصفات المتباينة الدقيقة التي تنسم بها الحرب العامة ، في مساحة جغرافية محدودة الرقعة ، مع استخدام أسلحة تقليدية فقط (كوريا ، فيتنام) ، أو ذرية تكتيكية ، أو استراتيجية ، أو هيدروجينية . وقد عمدتها الامريكويون باسم «الحروب المسرحية» ، التي تستند الى وجود دول من «المحرمات» التي لا يجوز المساس بها .

(٥) الحرب المحلية

إن تعبير الحرب المحلية Local War ، هو في الاصل تعبير سوفياتي يقصد به جميع النشاطات

القتالية التي تدور داخل منطقة معينة ، محددة ويعترف بها كلا الجانبين المتحاربين . وتستخدم في هذه الحرب جميع انواع الاسلحة بما في ذلك الاسلحة النووية .

وينص المذهب السوفياتي الرسمي على استعمال الاسلحة النووية في ميادين القتال في المراحل الاولى لأي حرب تنشب بين قوات حلف وارسو وقوات حلف شمالي الاطلسي في الساحة الاوروبية . والحقيقة ان هذا هو المجال الوحيد لتطبيق هذا النوع من الحروب ، ولا تذكر المنشورات العسكرية السوفياتية اي ميدان آخر لتطبيقه .

اما المذهب الغربي فينص على مرحلة صد غير نووية . ولا يتعارض هذا من الناحية العملية مع المذهب السوفياتي ، حيث يبدو ان استخدام الاسلحة النووية سيكون وسيلة اخيرة من وسائل هذه الحرب ، والدليل على ذلك الاعداد الضخمة من القوات والمدافع والدبابات والطائرات (انظر حلف وارسو) التي تحتفظ بها قوات حلف وارسو على مسرح العمليات المحتمل لهذا النوع من الحروب .

(٤) حرب مركزية

اصطلاح حديث يقصد به حالة نشوب صراع مسلح بين الاتحاد السوفييتي والولايات المتحدة الامريكية ، سواء استخدمت فيه الاسلحة النووية أو لم تستخدم ، وهو يعني في الاستخدام العملي المجابهة بين الاتحاد السوفييتي والولايات المتحدة أو بين حلفاء أي منهما بينما تقف كل من الدولتين الكبيرتين وراء حليفتهما أو حلفائهما بصورة غير مباشرة . ويستخدم اصطلاح «الحرب العامة» للتعبير عن حالة الحرب المركزية التي يجري استخدام كافة الاسلحة فيها بما في ذلك الاسلحة النووية .

(٥) الحرب المضادة للغواصات

الحرب المضادة للغواصات Anti submarine warfare ، هي مجموعة العمليات الحربية التي تهدف الى كشف الغواصات وتدميرها ، او اعاقه عملها ومنعها من تنفيذ مهمتها . وذلك ضمن اطار الاستراتيجية العسكرية العامة ، والمخطط الحربية البحرية ، بمعنى انها ليست حرباً منفصلة لها اهدافها الخاصة ، بل هي امتداد وفرع لاحد اشكال الحرب .

لم يكن للغواصة اية اهمية حربية فعلية حتى الحرب العالمية الاولى ، الا انها سرعان ما احتلت مكانة مرموقة كسلاح فعال يستخدم خاصة لقطع خطوط المواصلات البحرية ، وفرض السيطرة على البحار (انظر الغواصة، وحرب الغواصات) وتطلب ذلك ايجاد وسائل فعالة لمكافحةها تختلف تماماً عن كل الوسائل الاخرى المستخدمة لمقاومة انواع السفن والمراكب الاخرى .

وقد اتخذت الحرب المضادة للغواصات شكل حوار شديد ومتواصل بين عدة عوامل تقنية وتكتيكية . والحقيقة ان التطور التقني الكبير الذي مرت به الغواصة الحربية خلال اقل من نصف قرن ، قد اقترن بتطور مماثل في وسائل مكافحة الغواصات سواء في السفن او في الاسلحة او الاجهزة المضادة للغواصات . وتطورت في المستوى ذاته جميع العوامل المتعلقة باستخدام الغواصات وادارتها وتوجيهها اثناء القتال .

وحظيت الغواصة خلال الحرب العالمية الثانية بميزتين اساسيتين هما : قدرتها على العمل بشكل مستقل ، وحجمها الاكبر بالمقارنة مع سفن السطح الاخرى . ومقابل ذلك تمتعت سفن السطح باداء افضل من اداء جميع انواع الغواصات . فقد كانت سرعة اية سفينة حربية تبلغ ٣ اضعاف سرعة الغواصة تحت الماء . وكان هناك العديد من العيوب الاخرى في الغواصات مثل محدودية سعة البطاريات التي تسيروا تحت الماء ، وضرورة صعود الغواصة الى السطح لاعادة شحن بطارياتها . وكانت الغواصة حتى نهاية الحرب العالمية الثانية مجرد سفينة تسيروا تحت الماء ، الا ان حركتها الاعتيادية من مكان لآخر ، ومطاردتها للاهداف ، وحتى الهجمات في بعض الاحيان ، فقد كانت تتم وهي طافية . ورغم ذلك اوقعت الغواصات الالمانية خسائر هائلة بسفن الحلفاء خلال معركة الاطلسي . ولم ترجح كفة الحلفاء الا بعد استخدام الرادار لكشف غواصات المحور ، واستخدام الطائرات المنطلقة من حاملات الطائرات لاقتناص هذه الغواصات ، وزيادة اعداد مدمرات الحراسة بنسبة كبيرة للغاية (انظر الاطلسي «معركة») .

والحقيقة ان اكتشاف الرادار في الحرب العالمية الثانية قد احدث تغييرات جذرية على حرب الغواصات ، فمن جهة تمكنت الغواصات الاميركية التي زودت بأجهزة الرادار من مهاجمة القوافل اليابانية بكفاءة اثناء الليل . ومن جهة اخرى احقت طائرات الحلفاء المزودة بالرادار خسائر فادحة

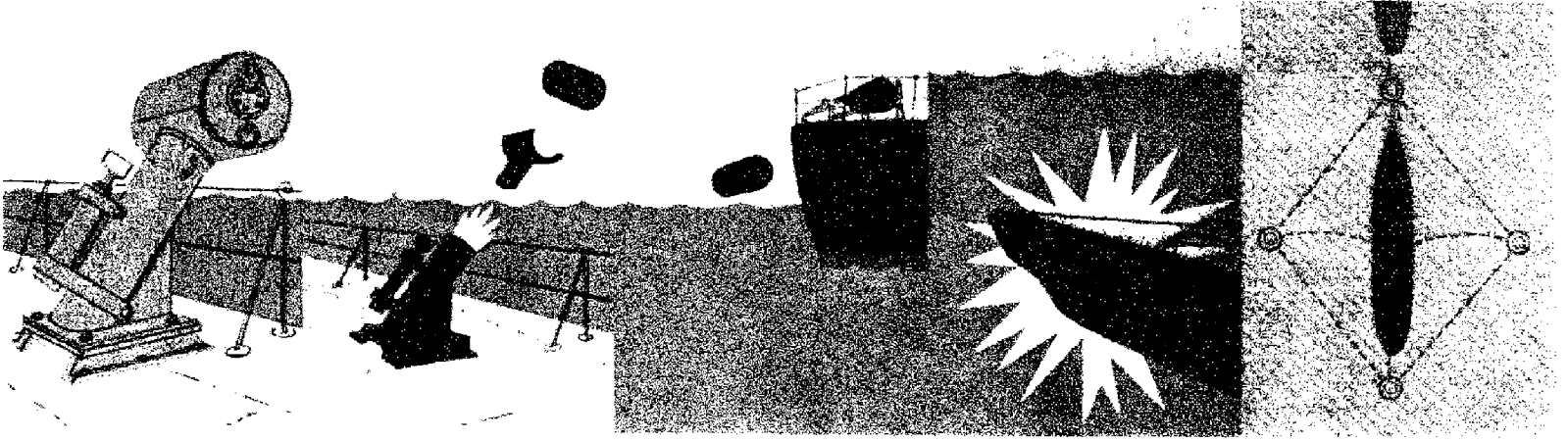

قذف قنبلة أعماق من مدفع هاون بحري

عن الاجهزة المستخدمة في السفن ، وتحمل الطائرات انواعاً مختلفة من اجهزة الكشف تتفق مع نوع الطائرة (هليكوبتر او ذات اجنحة ثابتة) مثل سونار النطس ، والطافيات الصوتية Sonabuys ، وكاشف الظاهرة المغناطيسية الشاذة (انظر السونار وحرب الأصوات) .

والحقيقة ان عملية كشف موقع الغواصة هو اهم عمل في العمليات المضادة للغواصات ، وعليه يتوقف اتخاذ اي اجراء فعال ضدها . وليس هذا العمل سهلاً على الاطلاق . صحيح ان كشف وجود غواصة اصبح امراً أسهل بكثير مما كان في السابق ، الا ان تحديد موقعها بالضبط لمهاجمتها ما زال امراً مستعصياً .

ويمكن في الحرب المضادة للغواصات استخدام جميع انواع السفن الحربية من زوارق الطوربيد الى المدمرة ، بدرجات مختلفة من الكفاءة . ولا تخلو اية سفينة حربية اليوم من اسلحة مضادة للغواصات ، الا ان مستوى اية سفينة مضادة للغواصات يعتمد بشكل رئيسي على نوعية اجهزة الكشف والبحث التي تحملها ، وانواع الاسلحة التي تزود بها . وتتسلح هذه السفن عادة بانواع مختلفة من الاسلحة تتناسب مع حجمها ، واكثر هذه الاسلحة انتشاراً قنابل الاعماق وتحملها زوارق الدورية خاصة ، بالإضافة الى انواع السفن الاخرى . اما السفن المتخصصة بحاربة الغواصات ، مثل سفن الحراسة Escort Vessels القريبة ، والسفن السوفياتية القانصة للغواصات ، فتتسلح بأنواع كثيرة من الاسلحة مثل الهاونات المضادة للغواصات . ويبلغ وزن قذيفة الهاون من طراز « ليمبو » البريطاني حوالي ٢٠٠ كغ ، ويتراوح مداها من ١٠٠٠ الى ٢٠٠٠ متر . او القذائف الصاروخية مثل نظام « سي - أ - ف - ل »



استخدام السونار المحمول بالهليكوبتر

الاشارات والتقاط صداها . وتكون هذه اجهزة ثابتة في السفن المضادة للغواصات ، او يكون بالامكان ازالتها الى اعماق مختلفة .

كما ان البحث عن الغواصات بواسطة الطائرات هو احد العوامل الهامة في الحرب المضادة للغواصات . وتستطيع جميع انواع الطائرات المضادة للغواصات ، سواء منها ذات الاجنحة الثابتة او الهليكوبتر ، القيام بمهام البحث عن الغواصات ومهاجمتها ، مستفيدة من بعض الصفات التي لا تتوفر للسفن مثل السرعة ، والمناورة (خاصة بالنسبة لطائرات الهليكوبتر) ، وسرعة التدخل . اضيف الى ذلك ان الطائرة لا تصدر صوتاً يمكن ان يؤثر على عمل السونار الذي تحمله ، نظراً لأنها لا تلامس الماء . وتختلف اجهزة الكشف المستخدمة في الطائرات

بالغواصات الالمانية التي كانت تكتشف حين خروجها الى السطح لاعادة شحن بطارياتها ، وكافحت الغواصات ذلك باللجوء الى استخدام السونار (انبوب تنفس طافي) الذي مكّنها من استخدام محركاتها الديزل تحت الماء ، الا انه أبقاها قريبة من السطح . وقد قلل السونار من اهمية الطائرات المزودة بالرادار ، وحرمها من استخدامه بفاعلية ، الا انه أبقى الغواصة قريبة من سطح الماء وعرضة لاكتشافها بجهاز السونار ، وأزدريك (الذين طورهما البحريتان الاميركية والبريطانية في ذلك الحين) بسبب الضوضاء العالية التي تحدثها محركات الديزل المسيرة للغواصات . ونظراً لاهمية هذه النقطة ، حيث ان اكتشاف الغواصة يعني تدميرها بسهولة لان جسمها الضعيف لا يحتمل موجات الانفجار القوية تحت الماء ، فقد زودت الغواصات بعد ذلك بمحركات كهربائية تقلل الى حد بعيد من الضوضاء التي تصدرها محركات الديزل .

اما اجراءات اية عملية مضادة للغواصات فتتكون من مهمتين رئيسيتين : (١) كشف الغواصة ، (٢) مهاجمتها . والوسيلة الرئيسية لكشف الغواصات هي السونار ، وطريقة عمله قريبة من طريقة عمل الرادار ، الا انها تم في ظروف اصعب نظراً لاختلاف درجات الحرارة في الماء ، وتباين المسافات ، وعمق المياه ، ولوجود كائنات حية من مختلف الاصناف تؤثر على الاجهزة الكاشفة بحركتها واصواتها . بالإضافة الى ضجيج محركات السفينة التي تحمل الاجهزة .

وتحمل السفن المضادة للغواصات انواعاً متعددة من اجهزة الكشف والسونار ، بعضها سلبي يلتقط الموجات الصوتية التي تصدرها الغواصات ويختلف السفن الاخرى ، والبعض الآخر ايجابي يقوم باطلاق

(CAFL) الفرنسي الذي يتراوح مداه من ٢٦٠ الى ٣٦٠٠ م . او الصواريخ مثل صاروخ «أسروك» الاميركي الذي يتراوح مداه من ٢ الى ١٠ كيلومترات . وتتسلح الطائرات المضادة للغواصات وكذلك السفن بالطوربيدات، مثل الطوربيد «مارك ٤٦» الاميركي الذي يدفع بالوقود الصلب ، ويحمل معدات بحث سلبية وإيجابية ، ويمكن اطلاقه من الطائرات ومختلف انواع السفن .

وتشغل بعض أنظمة الاسلحة المذكورة ، مثل نظام «أسروك» الاميركي ، مساحة واسعة على سطح السفينة ، لذلك تزيد به سفن الحراسة الكبيرة نسبياً . وتقضى متطلبات الحرب المضادة للغواصات وجود طائرة هليكوبتر او أكثر على سطح سفينة الحراسة ، تقوم بتوسيع مجال البحث عن الغواصات ، وتوسيع نطاق الحماية حول السفينة المضادة للغواصات . وتستخدم الولايات المتحدة والاتحاد السوفياتي اليوم (١٩٧٧) عدداً من حاملات طائرات الهليكوبتر المضادة للغواصات . وسبب ذلك تعاطف خطر الغواصات بعد ظهور «الغواصة الحقيقية» ، اي الغواصة النووية ، والتهديد الهائل الذي تمثله هذه الغواصات كقواعد متنقلة لاطلاق الصواريخ النووية بعيدة المدى . ويدخل في اطار الحرب المضادة للغواصات ايضاً ، منع الغواصات من الاقتراب من الموانئ او التسلل اليها . وتقام لهذا الغرض خطوط كشف كاملة حول الموانئ لحماية ، والانداز بوجود الغواصة بمجرد اقترابها . وتوضع في هذه الخطوط انواع متعددة من الاجهزة ، مثل المؤثر الاطاري المغناطيسي (انظر السونار) ، وجهاز هيرالد (اختصار لجملة جهاز سبر صدى الموانئ والاستماع) . ويتكون خط الدفاع عن الموانئ عادة من ٣ خطوط : (١) المؤثر الاطاري المغناطيسي وهو أكثرها كفاءة ولا يحتاج الى انتباه كبير من العامل المختص ، (٢) السماعات المائية المتصلة باسلاك او طافيات صوتية ، (٣) جهاز هيرالد .

ولقد اثبتت الخبرات العملية ان استخدام اعداد كبيرة من السفن والطائرات المضادة للغواصات ، افضل بكثير من استخدام اعداد قليلة من السفن عالية التخصص ومزودة باجهزة معقدة مضادة للغواصات . فخلال الحرب العالمية الثانية ساعد العدد الهائل من مدمرات الحراسة - أكثر من ٥٠٠ قطعة - الذي بنته الاحواض الاميركية على كسب معركة الاطلنطي ، رغم ان هذه السفينة كانت بسيطة البناء والتسلح . وهذا هو في الحقيقة ما اتاح بناءها باعداد كبيرة . لذلك تتجه بعض الدول اليوم

نحو بناء سفن بسيطة يمكن انتاجها باعداد كبيرة ، ويساعد على هذا - خاصة بالنسبة للقوى البحرية الكبرى - العمل على شكل مجموعات قوات ، مما يتيح لسفن الحراسة المضادة للغواصات الاستفادة من اسلحة واجهزة القطع البحرية الرئيسية في المجموعة . والحرب المضادة للغواصات اهمية خاصة في الاستراتيجية الدولية ، فقد شهدت فترة الستينات واولائل السبعينات تنامي قوة اسطول الاتحاد السوفياتي من الغواصات وتهديده لخطوط المواصلات الغربية . كما تطورت اساطيل الغواصات النووية حاملة الصواريخ باليستية ، والتي تشكل احد اهم عوامل الردع النووي لدى كل من الاتحاد السوفياتي واميركا . ونظراً للحركية العالية لهذه الغواصات ، وصعوبة تحديد موقعها ، فان في مقدورها ان تنجو من اي هجوم مباغت ، بخلاف قاذفات القنابل الاستراتيجية وصوامع الصواريخ البرية . ولا شك ان امتلاك اي من الدولتين العظميين للقدرة على تحديد مواقع الغواصات النووية المعادية ، سيقلب جميع الموازين الاستراتيجية ، وسيكون له اثر كبير على الحرب المضادة للغواصات ، وحرب الغواصات ، والاستراتيجية البحرية بشكل عام .

(٥) الحرب النفسية

هي مجموعة الاعمال التي تستهدف التأثير على افراد العدو ، بما في ذلك القادة السياسيين والافراد غير المقاتلين ، بهدف خدمة اغراض مستخدمي هذا النوع من الحرب . وتهدف الحرب النفسية الى خلق تصورات معينة لدى العدو ، او نفي تصورات معينة ، عن طريق الدعاية او عمليات عسكرية استعراضية ، والتنسيق بين العمل العسكري والدبلوماسي لخلق تصورات معينة ، واحداث الفوضى واللبلة في معسكر العدو للتأثير على روح الجنود المعنوية ، وعلى انضباطهم ، وعلى قرارات ضباطهم وقادتهم . هذا بالإضافة الى عمليات «غسل الدماغ» ، وهي عمل منظم يخضع له عادة اسرى الحرب ، او متبعي برامج اذاعة العدو وارساله التلفزيوني . والحرب النفسية مهمة جداً في أي صراع بين قوتين ، لان للعمليات العسكرية العادية وكذلك الدبلوماسية زاوية نفسية يجب استغلالها لتحقيق مكاسب افضل .

اما أدوات الحرب النفسية فهي وسائل الاعلام المختلفة مثل التلفزيون ، والراديو ، والصحف ، بالإضافة الى الملصقات ، والاشاعات ، واستعراضات

القوة ، والارهاب البدني او النفسي ، والمنشورات التي تلقى من الطائرات على المدن وتجمعات القوات العسكرية ، وتستخدم القوات في الميدان مكبرات الصوت ، وقنابل الطائرات أو قذائف المدفعية المحشوة بالمنشورات . وتستغل الحرب النفسية فكرة او مجموعة افكار وتركز عليها محاولة خلق التناقض الطبقي او اثارة الثورات الدينية او القومية بين صفوف العدو . والحرب النفسية مهمة جداً في الحروب التقليدية ، الا انها أكثر اهمية في الحرب الثورية ، نظراً لان العامل المعنوي يلعب دوراً رئيسياً في هذه الحرب ، وهو العامل الذي يحقق التوازن بين قوة الثوار العسكرية المحدودة ، والقوة المضادة الضخمة ، وانتصار هذه الاخيرة في مجال الحرب النفسية ، كفيل بتجريد الثوار من سلاح اساسي في ايديهم .

(٢) الحرب النووية «الأعلى من المحدودة»

الحرب النووية «الأعلى من المحدودة» هي الشكل الوسيط للحرب النووية ، وتتضمن استخداماً مكنناً ، لكنه ضيق جداً ، لأسلحة نووية . ويرى هرمان كاهن ان يكون طابع هذه الحرب شن ضربات انذار استراتيجية فقط ذات أغراض نفسية خالصة . بيد ان آخرين مثل كيسنجر يرون على العكس ضرورة استخدام ضربات انذار أو تحذير بغرض تحقيق هدف تكتيكي (تدمير قوة غزو أو تدنخل في المعركة الدفاعية) .

(٩) الحرب الهندية - الباكستانية (١٩٦٥)

(انظر الملحق في نهاية الموسوعة)

(١٠) الحرب الهندية-الباكستانية (١٩٧١)

هي حرب الاسبوعين ، او الحرب الخاطفة التي أدت ، في اواخر العام ١٩٧١ ، الى فصل باكستان الشرقية عن باكستان الغربية وقيام دولة «بنغلادش» . في الواقع ، ان هذه الحرب التي قيادت بشكل خاطف ، قد امتدت اسبابها الى بضع سنين خلت ، بحيث اعتبرت انها واقعة لا محالة ، فلقد كانت الهند وباكستان تؤلفان اقليماً واحداً خاضعاً لبريطانيا وتم تقسيمها في ١٤ آب (اغسطس) ١٩٤٧ . ومع هذا التقسيم تكونت احتمالات الصدام بينهما ، كما تكونت احتمالات الصدام بين الهند والصين من جهة ، وبين باكستان وأفغانستان من جهة ثانية .

من اجل الاحتمالات اعلاه ، وحيث ان الدولتين تقعان في منطقة بالغة الاهمية الاستراتيجية بين العملاقين ، الاتحاد السوفياتي والصين ، فقد عكفت

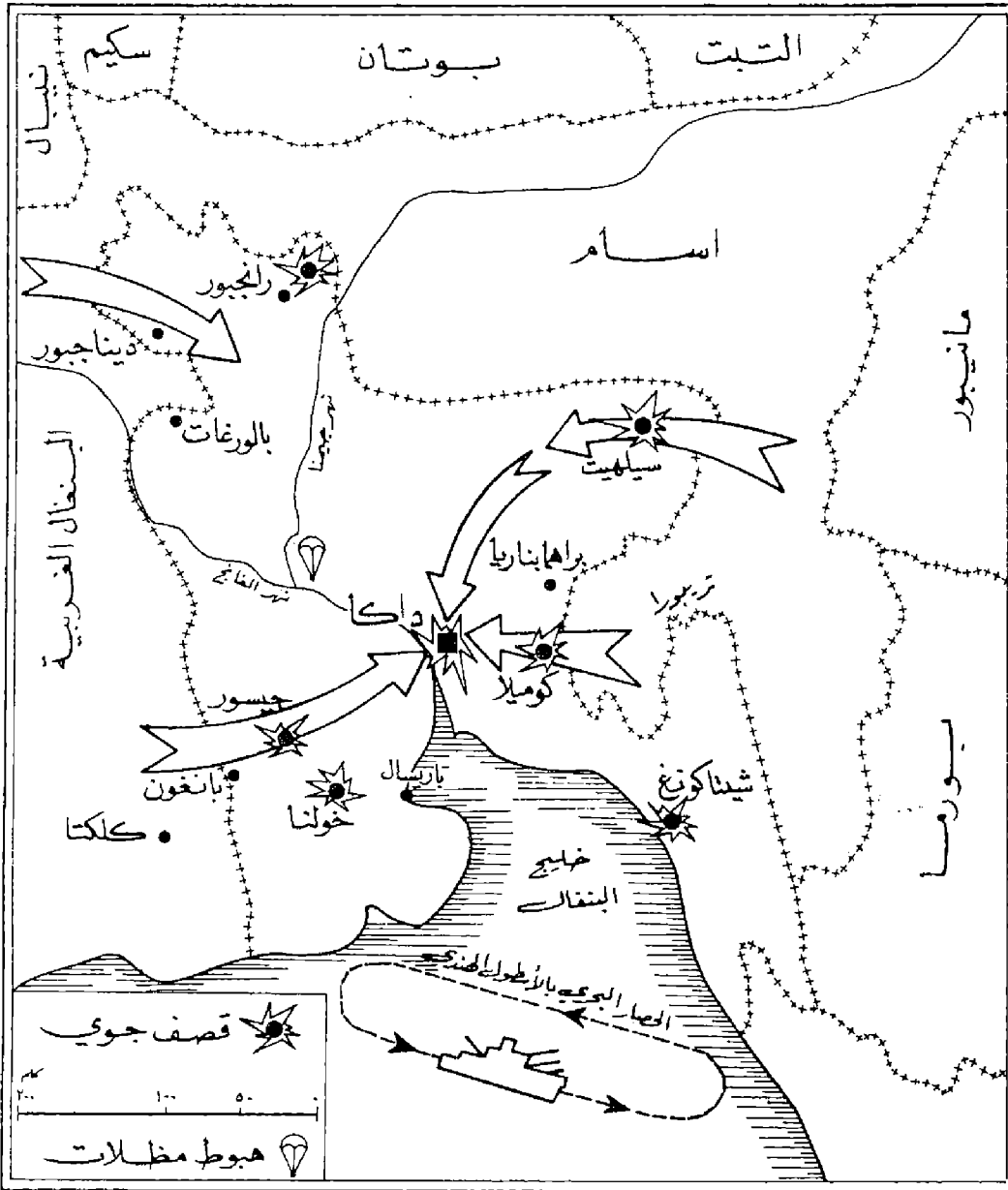

الحرب الهندية - الباكستانية (١٩٧١)

مع باكستان ، بعد ثمانية اشهر من التوتر الشديد والتصعيد المتبادل لعمليات الحدود ، وحتى قبل شهر من بدء العمل العسكري فقد وضع جيداً ان الهند سائرة نحو تلك الحرب تمهيداً لحل مشكلة عشرة ملايين لاجيء تدفقوا عليها من باكستان الشرقية . ولقد كانت باكستان اول من فهم النوايا الهندية ، لذا اعلن الجنرال (يحيى خان) رئيس الجمهورية حالة الطوارئ في البلاد في ٢٣ تشرين الثاني (نوفمبر) ١٩٧١ بعد اول هجوم هندي ذي شأن . ويبدو أن نيودلهي انطلقاً من الشواهد القديمة والحديثة في علاقتها مع جارتها باكستان ، كانت تفكر في العمل العسكري قبل ذلك بكثير ، لكنها كانت ترغب في ضمان امرين : اولهما الاستفادة من الرأي العام العالمي بتسليطها الاضواء على مشكلة اللاجئين

براً وبحراً حتى عزلتها عن امدادات الدولة الباكستانية وكادت ان تخنقها لوجستيكياً قبل ان تسيطر عليها عسكرياً . وبالإضافة الى كل ذلك ، فقد زاد الامر سوءاً وجود حركات تمرد في «بنغلادش» دفع الحكومة الباكستانية آنذاك الى اعتماد سياسة صارمة لقمع حركات التمرد ولاعتقال زعماء المعارضة وعلى رأسهم الشيخ مجيب الرحمن رئيس رابطة «عوامي» . ونتج عن اعمال القمع فرار العديد من البنغلاديشيين الى الهند ، حتى وصل عديدهم ، (حسب الاحصاءات الهندية) الى عشرة ملايين لاجيء ، رأت الهند نفسها تجاههم اعجز من أن تأويهم وتكفيهم . كما لم يكن ممكناً لديها اعادتهم الى بلادهم وتعريضهم لعمليات القمع الدموية . كانت الهند هي البادئة في فتح جبهة حربية

الدولتان على تطوير امكاناتهما العسكرية ، وأولتا ، بالنظر الى اتساع اراضيها الى بعد المسافات ، عناية خاصة بتطوير سلاح الطيران . وساعد هذا التسابق في التسليح على حدوث اول صدام ذي اهمية بين الدولتين في اول ايلول (سبتمبر) ١٩٦٥ بسبب الموقف المتدهور في كشمير ، واستمر الصراع المسلح في تلك الفترة سبعة عشر يوماً قام سلاح الطيران الباكستاني خلالها بدور حاسم . وفي تلك الفترة من الصراع وقفت الصين الى جانب باكستان ، وكانت الهند تعتمد في دفاعها ضد الصين على صعوبة الحدود وعلى العائق الجبلي المتمثل بجبال «هيمالايا» . ولكن الهجوم الصيني اثبت للهنود ان جبال «هيمالايا» لا يمكن الاعتماد عليها للدفاع ، إذ استطاعت القوات الصينية التوغل واحتلال ستة آلاف ميل مربع من الاراضي الهندية

وببروز الباكستان ، مع حليفها الصين ، في الميدان العسكري ، رأت الهند نفسها امام تهديد دائم ، فعملت منذ تلك الفترة على بناء سياستها للمستقبل ، وقد جهدت في عدم الاشتباك مع باكستان قبل تأمين تحالف مع إحدى القوتين الباقيتين في الميدان العالمي ، الاتحاد السوفيتي والولايات المتحدة الاميركية ، وهذا ما حصل بالفعل ، اذ توجهت السيدة انديرا غاندي ، رئيسة وزراء الهند الى موسكو ، وعقدت تحالفاً بشكل معاهدة صداقة مع الاتحاد السوفيتي بتاريخ التاسع من آب (اغسطس) ١٩٧١ . كان من اول نتائجه دعم السوفيات للهند دعماً مباشراً في حربها العسكرية والسياسية ضد باكستان ، وزيادة رصيد السيدة غاندي الشعبي في الهند .

اما الصين ، حليفة باكستان ، فلقد بقيت بجانب هذه الاخيرة لموازنة النفوذ السوفياتي في الهند . وكانت ترغب بصدق في بقاء وحدة الدولة بين شطري باكستان ، ذلك ان دولة باكستان الموحدة سياسياً تستطيع حصار الهند بين طرفي كاشه ، احد طرفيها كشمير والطرف الآخر «بنغال» .

كانت نقطة الضعف في الكيان الباكستاني تقسيمه الى قسمين متباعدين تصل المسافة بينهما الى ١٦٠٠ ميل وهما : باكستان الغربية وباكستان الشرقية (اي «بنغلادش» فيما بعد) ، فن جهة تقف الهند حاجزاً منيعاً بين شطري الدولة الباكستانية ، ومن جهة ثانية يتعذر ايصال الامدادات والاعتدة وكل وسائل القتال الا بقدر ما يسمح به الوقت وتسمح به حرية شبكات المواصلات . وهذه الاخيرة من نقطتي الضعف قد استغلها الهند استغلالاً واسعاً ، اذ ضربت حصاراً محكماً على باكستان الشرقية ،

وكسب العطف على قضيتهم ، وثانيهما تأمين طريق الامدادات العسكرية والى حد ما الحماية العسكرية من موسكو ، ذلك ان ثمة طرفاً ثاكاً لا يمكن تجاهله في اي نزاع بين الطرفين هو الصين . ولكن كانت الصين غير مستعدة للدخول في حرب علنية الى جانب باكستان ، فهي ستعتمد على الاقل ، الى الضغط على مناطق اخرى من الحدود الهندية كما فعلت في الحرب بين « كراتشي » و « نيودلهي » (١٩٦٥) . ورداً على الاستقطاب الهندي - السوفييتي ، قام استقطاب معاكس ، واوفد الجنرال (يحيى خان) الى بكين وفداً رفيعاً تعمد ان يكون برئاسة زعيم المعارضة في باكستان الغربية والرجل الذي كان وراء التقارب الباكستاني - الصيني ، (ذو الفقار علي بوتو) . وقد حصل الوفد الباكستاني في بكين على وعود بالتأييد ، ولكن هذه الوعود لم تجسد خلال القتال .

القوات المتجابهة : تعتبر الهند وباكستان من اقوى الدول عسكرياً في آسيا ، وهما تحصلان على الاعادة العسكرية من الدول الرئيسية في العالم ، كما لدهما صناعتها الحربيتين الخاصتين بهما . وكان الاتحاد السوفييتي في السنوات الاخيرة ، المصدر الرئيسي للاسلحة الهندية ، بينما تلقت باكستان اسلحتها من الصين . وكانت كل من الدولتين تنفق على قواتها المسلحة مبالغ ضخمة ، وصلت نسبتها في الهند حتى ثلث الموازنة العامة للدولة ، وحتى ريع الموازنة في باكستان . ورغم ان عدد الجيش الهندي كان يزيد على ضعف عدد الجيش الباكستاني ، فانه لم يكن يوسع أي من البلدين استخدام كل قواته في حرب ضد الآخر : فالهند مضطرة الى الابقاء على قسم كبير من جيشها على حدودها مع الصين ، في حين ان الجيش الباكستاني موزع في كل من باكستان الشرقية والغربية .

بلغ عديد الجيش الهندي عشية الحرب ٨٦٠ الف رجل ، بالاضافة الى ٥٠ الفاً استدعوا من الاحتياط قبيل الحرب ، وقوة حراسة حدود تألفت من ١٠٠ الف . وضم ذلك لوائى مظلات ، ونحو ٢٠ وحدة مدفعية مضادة للدبابات ، و ١٥٠٠ دبابة من صنع بريطاني وسوفييتي وفرنسي . اما سلاح الجو فقد ضم : ٦٢٥ طائرة قتال ، و ٨٠ الف رجل ، وتألف من ثلاثة اسراب قاذفات خفيفة (كانبيرا) البريطانية الصنع ، و ١٥ سرباً من المقاتلات القاذفة (سوفييتية وبريطانية وهندية وفرنسية الصنع) ، و ١٥ سرباً معترضاً (سوفييتية وهندية الصنع) ، و ٥٠ قاعدة صواريخ أرض - جو .

وعلى صعيد البحرية ، كانت الهند تملك ٥٨ سفينة حربية بينها حاملة طائرات بريطانية الصنع ، وطرادان ، وثلاث مدمرات ، واربع غواصات سوفييتية الصنع وزوارق اخرى مختلفة . في الجهة الثانية بلغ عدد جيش باكستان ٣٦٥ الف رجل ، بالاضافة الى ٢٥٠ الفاً من الميليشيا ، وضم زهاء ١١٠٠ قطعة مدفعية ، و ٨٠٠ دبابة ثقيلة ومتوسطة من صنع اميركي وسوفييتي على السواء . اما سلاح الجو فبلغ ١٧ الف رجل و ٢٨٥ طائرة ، معظمها قاذفات مقاتلة من نوع (ميراج) الفرنسية الصنع واسراب (اليوشين) السوفييتية الصنع ، وطائرات معترضة من نوع (ساريف ٦١) الاميركية الصنع . وعلى صعيد القوات البحرية ، تألف الاسطول الباكستاني من ٢٨ سفينة بينها طراد خفيف ومدمرتان وثلاث سفن حراسة المدمرات واربع غواصات وزوارق اخرى مختلفة .

العمليات : انفجرت شبه القارة الهندية واشتعلت نار الحرب بين الهند وباكستان في غارات جوية وقصف مدفعي وغزوات برية على الحدود الشرقية والغربية للبلدين اثر اسابيع من المناوشات المحدودة واشهر من التوتر . ولقد بدأت المدفعية الهندية في اول كانون الاول (ديسمبر) ١٩٧١ تعاون قوات (الموكتي باهيني) اي فدائسي البنغلادش ، في قطع السكك الحديدية بين العاصمة « داکا » ، و « خولنا » و « شيتا كونغ » المينامين الرئيسيين على خليج البنغال ، و « كومبلا » قرب الحدود الشرقية ، وفي ٢ منه ، شنت القوات الجوية الهندية ضربتها المركزة ضد مطارات وطائرات باكستان ، واستمرت طوال يومي ٢ و ٣ منه حتى اتت على معظم الطائرات الباكستانية ، وانتزعت السيطرة الجوية في سماء باكستان الشرقية . وشتت القوات الهندية هجومها الاساسي في مقاطعة « دينا جور » في القطاع الشمالي من باكستان الشرقية ، وكان اللواء الجلي الهندي ٧١ تسانده كتيبة الدبابات ٦٣ المجهزة بالدبابات السوفييتية الصنع من طراز (ت ٥٥) رأس الحربة في الهجوم الهندي في هذه المنطقة . اما الاتجاه الثاني للهجوم الهندي فقد انطلق في ولاية « تريپورا » الهندية ووجهته مقاطعة « كومبلا » وطلبعته لواءان مدرعان ، تقدم اللواء ٣١١ على المحور الاساسي بينما تقدم اللواء ٦١ من الشمال . وبالاضافة الى محوري الهجوم اندفعت قوى ايضاً من مرتفعات « شيتا كونغ » وقوى ايضاً من الحدود الغربية باتجاه « بانغون » و « جيسور » . في ٥ كانون الاول (ديسمبر) اغرقت مجموعة قتال بحرية هندية المدمرتين الباكستانيين « خيبر »

(٢٣٢٥ طن) و « شاه جيهان » (١٧١٠ اطنان) ، كما اعطيت سفينتين اخريين في معركة بحرية استمرت ساعة كاملة على مسافة ٢٠ ميلا من « كراتشي » . وفي الوقت نفسه اغرقت غواصة باكستانية من طراز « دافني » وبجارتها الثانوز في خليج البنغال . ثم هاجمت الطائرات الهندية التي تعمل من حاملة الطائرات « فيكرانت » (حمولة ١٦ الف طن) مينائي « شيتا كونغ » و « باريسال » . وتلها في ٦ منه الضربة الرئيسية الهندية ضد « جيسور » توطئة لانتقال حكومة بنغلادش اليها من منفاها في « كلكتا » . بعد ذلك وقعت الضربة الثانوية لقطع اقليم « شيتا كونغ » في الشرق الى شطرين ، في نفس الوقت الذي كادت الفرق الهندية التي تهاجم « سيلهت » من « اسام » ان تستولي فيه على شبكة المطارات شمال شرقي البلدة . ازاء هذه الهجمات الناجحة امر الجنرال « نيازي » قائد القوات الباكستانية الشرقية قواته ، بالارتداد من مواقعها الدفاعية قرب الحدود في انسحاب استراتيجي عام . وقبل ان ينتهي يوم ٦ اسرت القوات الهندية السفينتين « مينيلوف » و « مينيليدي » (حمولة كل منهما ١٠٠٠ طن) وهما تحاولان اختراق الحصار لنقل الوقود من « شيتا كونغ » الى « باريسال » . وفي يوم ٧ استولت القوات الهندية في الغرب على بلدة « جيسور » وتابعت تقدمها شرقاً صوب العاصمة . وعندما كانت المعارك دائرة اجتمع مجلس الامن لدراسة الموقف الخطير ، وبتاريخ ٦ كانون الاول (ديسمبر) وفي الامم المتحدة ، استخدم الاتحاد السوفييتي حق النقض (الفيتو) للمرة الثانية خلال ٢٤ ساعة وذلك ضد مشروع قرار يدعو الهند وباكستان الى وقف اطلاق النار وانسحاب القوات المسلحة لكل منهما من اراضي الطرف الآخر ، كما يدعو مجلس الامن الى ايجاد ظروف ملائمة لعودة اللاجئين الباكستانيين الى ديارهم بصورة طوعية . وقد جاء الفيتو السوفييتي بعدما رفض مجلس الامن مشروع قرار سوفييتي يتضمن دعوة الى القوات الباكستانية لوقف اعمال العنف في باكستان الشرقية . وتجدر الاشارة الى ان مجلس الامن بقي يتداول في موضوع وقف الحرب الهندية الباكستانية في الوقت الذي كانت المعارك تشتد وتتابع القوات الهندية تقدمها داخل باكستان الامر الذي حمل ، قبيل نهاية تلك الحرب ، الوفد الباكستاني بكامله على الانسحاب من مجلس الامن ، بعدما مزق علي بوتو وزير الخارجية الباكستانية ورئيس وفد بلاده ، كل مشاريع القرارات المروضة على المجلس ، ونسدد

بمناورات التأخير التي يلجأ إليها المجلس ، وفي أخفاه في ان يحقق العدالة لباكستان . وهكذا احيلت قضية الصراع الدائر بين الهند وباكستان الى الجمعية العمومية للأمم المتحدة ، حيث لا يتمتع اي من الدول بحق الفيتو ، فاصدرت قراراً بعد ٢٤ ساعة من إحالة القضية اليها (١٢/٨) يفرض على الهند وباكستان وقف اطلاق النار فوراً وسحب القوات من الاراضي التي احتلتها ، ولكن هذا القرار بقي دون تنفيذ ، وسارت الحرب الهندية - الباكستانية حتى نهايتها ، على مرأى ومسمع من هيئة الامم المتحدة . وفي كشمير شن الباكستانيون هجوماً عاماً على الهند ، أمليين ، بفتحهم جبهة جديدة في الغرب ، تخفيف الضغط على الجبهة الشرقية ، وفي اسوأ الاحوال كسب ارض هندية تصلح فيما بعد للمساومة مع الهند . ولقد استخدم الباكستانيون في هجومهم فرقتين من المشاة وثلاث كتائب مدرعة ، وقد جرت معارك عنيفة في منطقة « تشامب » الهندية ، واستولى الباكستانيون على مدينة « ماندياك » إلا أن العمليات الباكستانية في « كشمير » لم تذهب بعيداً ، ولم يكن لها من اثقل ما يؤهلها لتحقيق الغاية التي ارادها الباكستانيون .

وفي صباح ٨ كانون الاول (ديسمبر) كانت القوات الهندية قد اتمت انجاز المهمة المباشرة، بينما كانت القوات الباكستانية تنسحب امامها على كافة المحاور صوب الموانئ على مسافة ٨ اميال جنوب شرقي « داکا » و « باريال » الواقعة على مسافة ٧٠ ميلا من جنوب « داکا » . وبنهاية المرحلة الاولى من خطة الهجوم الهندية ، وجه الجنرال « مانيكشو » رئيس هيئة اركان حرب القوات الهندية رسالة بالراديو الى القوات الباكستانية نصحتها فيه بالتسليم حفاظاً على ارواحها ، واعقب هذه الرسالة قيام الطائرات الهندية بقصف بعض الاهداف الصناعية الهامة ، ومطار « داکا » الجديد الواقع شمالي المدينة ، كما هاجمت الطائرات ممرات المطارات ومرابض نيران الاسلحة المضادة للطائرات من ارتفاعات منخفضة ، وتم ذلك بهدف التأثير على الروح المعنوية وتمزيق ارادة الصمود الباكستانية . ومع صباح يوم ٩ كانون الاول (ديسمبر) دفع الجنرال « اورورا » قائد القوات الهندية الغازية ، نسقه الثاني في القتال بهدف تطویر الهجوم والاطباق من كل الاتجاهات على العاصمة « داکا » ، وبالفعل فقد انطلق الدفع الهندي من ثلاثة اتجاهات رئيسية بقوة فرقة مدعمة لكل منها ، تعاونها « الموكتي باهيني » الفدائية على النحو التالي : الاتجاه الاول ، من « تريورا » الى

« كومبلا » . الاتجاه الثاني ، من « سيلهيت » ثم الالتفاف من الشمال نحو « داکا » . الاتجاه الثالث ، من « جيسور » على امتداد نهر « الغانج » الى « داکا » .

واتخذت القوات الباكستانية المنسحبة اوضاعها الجديدة حول « داکا » اعتباراً من صباح ١٠ بأمل ان تتمكن من العمل من خطوط داخلية للتمسك بالدفاعات وشن الهجمات المضادة لتعطيل تقدم القوات الهندية ، لأطول مدة ممكنة ، حتى تفرض هدنة مشرفة ، أو تتدخل قوى كبرى ، الا ان سيطرة القوات الهندية على سماء الجبهة افسدت المخطط الجديد ، كما مكنت القيادة الهندية من اسقاط مجموعتي لوامين مظليين على مسافة ٦٠ ميلا شمال « داکا » ، عبر نهر « الجيمنا » ، لفتح وتأمين محور الهجوم امام القوات الهندية الرئيسية المتدفة من الشمال ، وتمكينها من عبور آخر الموانع المائية ذات الشأن التي تفصلها عن « داکا » .

وانتهى يوم ١٠ كانون الاول (ديسمبر) وقوات باكستان تتخذ مواقعها الجديدة حول « داکا » ، داخل خمس مناطق دفاعية ، احتلت كلا منها مجموعة كتيبة مدعمة . ومع حلول صباح ١١ كان اندفاع القوات الهندية قد انخفض كثيراً ، فلم يعد معدله يتجاوز الخمسة اميال في اليوم الواحد ، نتيجة كثرة الموانع المائية في طريق القوات ، والارهاق الذي تعرض له الجنود باستمرار ، وعلى الرغم من ذلك ظهرت بوادر الانهيار النهائي في دفاعات باكستان الشرقية مع مغرب هذا اليوم ، اذ استمر الأسطول الهندي في فرض الحصار البحري على سواحل خليج البنغال ، فاصلا باكستان الشرقية فصلا كاملا عن باكستان الغربية ، وقاطعاً أية خطوط مواصلات بحرية بين شطري الدولة . ومع فجر يوم ١٢ شوهدت قوات باكستانية تتجه صوب موانئ الجنوب ، بينما وصلت طلائع القوات الهندية الى مسافة ١٥ ميلا من « داکا » على بعض الاتجاهات ، معلنة انتهاء الصفحة الاخيرة من الحرب . فاستسلمت حكومة باكستان المدنية ، واستقالت في رسالة بعث بها رئيسها السيد مالك الى الرئيس يحيى خان كتبها امام المرسلين بيد ترنجف .

وقامت طائرات (ميغ) هندية بنارات عديدة على العاصمة من علو منخفض ، بينما التجأ مسؤولو الحكومة المستقيلة الى فندق « كوتنينتال » بموجب امر خطي من السيد مالك . وكان الفندق المذكور قد اعلن منطقة محايدة . ومع ضوه أول يوم ١٣ كانون الاول (ديسمبر) ، اتضح للجنرال « اورورا » ضرورة

اعادة تنظيم قواته ودفع الاحتياطي العام قبل شن الهجوم الاخير للاستيلاء على « داکا » . وفي منطقة « كومبلا » على الحدود الشرقية انهارت مقاومة القوات الباكستانية واستسلم ٢٠٠٠ جندي وضابط للقوات المهاجمة ، بينما استمرت قوات « خولنا » التي لا تعدو الا لالفين مقاتل في الصمود . وفي صباح يوم ١٤ كانون الاول (ديسمبر) وصلت طلائع الاسطول السابع الاميركي الى خليج البنغال ، تتقدمها حاملة الطائرات الذرية « انتربرايز » قادمة عبر مضيق « ملقا » ، ولكن بعد فوات الاوان . « ان داکا مدينة حرة الآن في وطن حر » . هذه الكلمات اعلنت رئيسة وزراء الهند اندرا غاندي ، في مجلس النواب الهندي ، السقوط النهائي لباكستان الشرقية والخطوات الاولى لقيام « بنغلادش » ، كما عبرت عن املها في أن يأخذ الشيخ مجيب الرحمن مكانه على رأس الدولة الجديدة في وقت قريب جداً (وكان لا يزال سجيناً في باكستان الغربية) . وبالفعل وقع الجنرال « نيازي » وثائق الاستسلام في « داکا » بتاريخ ١٦ كانون الاول (ديسمبر) وتسلمها منه الجنرال « اورورا » .

كانت خسائر الهند في هذه الحرب ٢٠٦٣٣ فرداً ، منهم ٢٣٠٧ قتلى ، بينما خسرت باكستان كل قواتها في الجبهة الشرقية بين قتلى او جرحى او اسرى .

في ٢٠ كانون الاول (ديسمبر) استقال الرئيس يحيى خان من منصبه كرئيس لجمهورية باكستان ، تحت ضغط شعبي متزايد ، وسلم السلطات الى ذو الفقار علي بوتو ، كبير الزعماء السياسيين في باكستان الغربية ، ومن جهة اخرى نقل الجنرال « نيازي » من داکا الى كلكتا بطائرة خاصة . وحلت الانتقامات الوحشية مكان الابهتاج في العاصمة « داکا » ، وانسحق زهاء خمسة آلاف من ثوار « بنغلادش » المزودين بأسلحة اوتوماتيكية حديثة ، في الشوارع بسيارات شحن وجيب ، يتخلصون بسرعة من الذين يشتهون بانهم كانوا يؤيدون الحكم السابق ، والواقع ان اعمال العنف قد ارتدت طابعاً غير مألوف من الوحشية والفظاعة حتى اصبحت الجثث والمختصرين والمثل بهم منظراً يومية في شوارع العاصمة .

وكان اول ما فعله الرئيس علي بوتو بعد استلام السلطة اطلاق سراح الشيخ مجيب الرحمن بتاريخ ٢٢ كانون الاول (ديسمبر) ، الذي وصل الى « بنغلادش » في العاشر من الشهر التالي ، واخذ في ممارسة صلاحياته في الدولة الجديدة . وفي ٢٥ كانون الثاني (يناير) ١٩٧٢ كانت « بنغلادش » قد حصلت

على اعتراف الاتحاد السوفياتي وفنلندا وبولونيا ويوغوسلافيا ومنغوليا بالإضافة الى الهند التي اعترفت بها خلال ايام الحرب . ولم تمتص فترة طويلة حتى حصلت الدولة الجديدة على اعتراف الاسرة الدولية بما في ذلك باكستان نفسها .

(٨) حرب الوراثة الاسبانية (١٧٠١ - ١٧١٤)

يطلق اسم (حرب الوراثة الاسبانية) على مجموعة الحروب الأوروبية العامة التي بدأت في العام ١٧٠١ وانتهت في العام ١٧١٤ ، بعقد معاهدات أوترخت وراستات . وكانت هذه الحرب عبارة عن جولات رتيبة من المسيرات الطويلة ، واعمال الحصار والتطويق غالباً ما تزايدت اشراقاً وتألقاً بما أضافها عليها ثلاثة من كبار القادة هم مارلبورو Marlborough الانكليزي ، والأمير أوجين Eugene النمساوي ، والمارشال فيلار Villars الفرنسي ، في حين ظهرت مجموعة من القادة - ولو أنهم كانوا أقل شهرة من القادة السابقين ولم يحالفهم حظ زملائهم - إلا أنهم كانوا دون ريب رجالاً يتمتعون بكفاءة عالية وقدرة واضحة في ادارة اعمال القتال ومنهم بيتر بورو Peter - Borough وغسالوي Galway وكاتينا Catinat وفاندوم Vandome . ونقد كانت المناورات والتهديدات واعمال الخداع في هذه الحرب تسهم بالدور الاكبر في مجال الأعمال القتالية . وكانت الاسم الحقيقية للوصول الى السلم تمثل في قضية الامساك القوي بالتحصينات والقلاع والاقاليم ، وهي القضية الرئيسية التي قام الملوك والأمراء بشن الحرب من أجلها .

حكمت اسبانيا في القرنين السادس عشر والسابع عشر سلالة هابسبورغ القوية والتي جاء تسلسل الحكم فيها منذ فيليب الاول (ارشيدوق النمسا) ١٤٧٨-١٥٠٦ الذي تزوج بإيزابيلا ملكة البرتغال ووجد حكم اسبانيا ، وانجب هذا الزواج شارل الأول، المعروف بشارل الخامس الاسباني أو شارلكانت Charles Quint (١٥٠٠-١٥٥٨) ثم جاء من بعده ابنه فيليب الثاني (١٥٢٧-١٥٩٨) ثم فيليب الثالث ملك اسبانيا (١٥٧٨-١٦٢١) ثم فيليب الرابع الذي أصبح ملكاً على اسبانيا حتى العام ١٦٦٠ .

وحكم اسبانيا بعد ذلك شارل الثاني (١٦٦٠-١٧٠٠) وقد اضاع شارل الثاني الفلاندر الفرنسية ، وفرانش كومتي La Franche Comte ، واللوكمبرغ

وغنمت فرنسا هذه المقاطعات الثلاث فتعاظمت قوتها . وعندما توفي شارل الثاني كانت اسبانيا نهياً للدمار . واراد لويس الرابع عشر تعيين حفيده فيليب الخامس الذي ولد في العام ١٦٨٣ ملكاً على اسبانيا . وكان من نتيجة ذلك ظهور موقف جديد حفز دول أوروبا ودفعتها للحرب ، ولم يكن هدف الحرب في هذه المرة بالنسبة الى انكلترا وهولاندا هو مجرد الحصول على المدن والاقاليم بقدر ما كان يتركز حول وضع حد لقوة لويس الرابع عشر ملك فرنسا ، لأن طموح هذا الملك لوضع حفيده فيليب على عرش اسبانيا هدد بقلب ميزان القوى على الساحة الأوروبية . وكانت أداة لويس الطموحة متمثلة في تنظيم جيش قوي موجه اساساً ضد انكلترا، الأمر الذي جعل تدمير هذا الجيش هدف الحرب . وكان لدى عدد من الحلفاء الآخرين سبب حقيقي للخوف من امتلاك فرنسا لمثل هذا الجيش . أما بقية الحلفاء الذين دخلوا الحلف فكان لديهم على الأقل أمل في الحصول على بعض المكتسبات لقاء دفع ثمن زهيد من نفقات الحرب . ونتيجة لذلك ، كان الحلفاء من جانبهم يمارسون صراعاً يتراوح في قوته بين عمليات الهجوم الشرسة وبين الأعمال الدفاعية السلبية .

كان موقف لويس الرابع عشر من قضية الوراثة الاسبانية متوقفاً ، ولهذا عمل ويليام الثالث ملك انكلترا على تخصيص بقية سني حياته للنضال ضد هذا الموقف ، والعمل على تشكيل حلف أوروبي هدفه المطالبة بالعرش الاسباني للارشيدوق شارل الرابع (١٦٨٥-١٧٤٠) ، امبراطور جرمانيا (من ١٧١١ حتى ١٧٤٠) وهو الابن الثاني لليوبولد الأول ووالد ماري تيريز وريثة عرش النمسا . وقد تشكل هذا الحلف وكبر بصورة طبيعية ، فأصبح يضم النمسا وبعض الدول والامارات وبريطانيا العظمى وهولاندا والدانمرك والبرتغال . ووقف في مجابهة هذا الحلف لويس الرابع عشر تدعاه اسبانيا (بعد ان تم الاعتراف بالأمير فيليب - الخامس - وريثاً للعرش الاسباني) بالإضافة الى بافاريا وكولونيا . وكان هناك حليف محتمل هو (دوق ساكسوا) الذي كان من سياسته استئثار كل موقف والافادة من كل فرصة لتوسيع رقعة دولته وزيادة قوتها .

حدثت وقائع حرب الوراثة الاسبانية بصورة دورية وبمعدل سنوي على النحو التالي : حملة ايطاليا - شيارى Chiari (١٧٠١) ، وحملة مارلبورو الأولى (١٧٠٢) ، وحملة هوشستت Hochestett (١٧٠٣) ، وحملة الرين

والدانوب (١٧٠٤) ، وحملة عام (١٧٠٥) ، وحملة راميليه (١٧٠٦) . وكان العام ١٧٠٧ عام استراحة واعادة تنظيم من اجل حملة (١٧٠٨) وجاءت بعد ذلك حملة مالبلاكيه Malplaquet (١٧٠٩) ثم حملة (١٧١٠) والى جانب هذه الحملات البرية حدثت معارك بحرية وعمليات عسكرية اسبانية ، منها نصر الحلفاء في قانس ، في ١٢ تشرين الاول (اكتوبر) ١٧٠٢ ، وانضمام البرتغال الى الحلفاء في العام ١٧٠٣ ، واستيلاء الحلفاء على جبل طارق في ٢٣ تموز (يوليو) ١٧٠٤ ، وغزو الحلفاء لاسبانيا (١٧٠٦) .

حملة ايطاليا (١٧٠١) :

بدأت حرب الوراثة الاسبانية بإبراز كل النوايا والأهداف من خلال التعامل مع قلاع الأرض الاسبانية وتحصيناتها حتى الأراضي الفرنسية ، وذلك في آذار (مارس) ١٧٠١ . وقد بدأت بريطانيا وهولاندا استعداداتهما في وقت واحد . ولكن النجاح لم يحالف احدهما في هذه السنة لحشد جيش وزجه في ميدان القتال . ذلك لأن جيش انكلترا في زمن السلم كان ضعيفاً . كما أن هولاندا لم تجد في نفسها الجرأة للدخول وحدها ميدان الحرب . وعلى كل حال . فقد أخذ الأمير أوجين المبادأة على المسرح الايطالي وقاد جيشه النمساوي بهدف الاستيلاء على الممتلكات الاسبانية في شبه الجزيرة الايطالية . وتم حشد القوى في التيرول مع بداية فصل الصيف ، واستطاع الجيش الفرنسي بقيادة كاتينا تشكيل سد أمام الزحف النمساوي . ولكن الأمير أوجين نجح في استخدام الدروب والممرات عبر الجبال بين روفيريدو Roverdo وفيسنزا Vicenza ، حيث المقاطعة الخالية من حدود امارة فينيتيان Venetian . وفي ٢٧ أيار (مايو) ١٧٠١ اتخذ الأمير اوجين تدابير الخطة الضرورية واجراءات الأمن للتقدم وذلك باقناع السلطات المسؤولة في فينيتيان بعدم التعرض لقواته أو مقاومتها طالما أنها لن ترتكب مخالفة أو تقوم باتخاذ موقف عدواني من السكان . ثم انطلق الأمير أوجين بعد ذلك في مسيرته عبر الدروب التي لم يسلكها جيش منذ أيام شارلكان . وفي يوم ٢٨ حزيران (يونيو) ١٧٠١ ، وصل جيشه الى السهول ، ثم انتشر على مساحة واسعة ووصل الى ليناغو Legnago (القلمة الايطالية في اقليم فيرون على نهر أديج Adig) ثم تجاوزها في محاولة للبحث عن طريق يعبر خلاله نهر أديج الأسفل . وعند ظهور الأمير أوجين في السهل بوغت

القائد الفرنسي كاتينا مباغته تامة ، لأنه كان يعتمد في تنظيم دفاعه اعتماداً كاملاً على حياض فينيتيان . كما ارتكب هذا القائد الفرنسي خطأ كبرى عندما افترض ان الجيش النمساوي مصمم على غزو الممتلكات الاسبانية جنوبي بو Po ، فعمل على نشر قواته بشكل ستارة ضعيفة وتنظيم خطوط دفاعية رقيقة حتى يستطيع تغطية جبهة طويلة على امتداد نهر اديج . واستطاع الأمير أوجين العثور على بقعة غير محروسة من قبل القوات الفرنسية فعمل بطريقته الخدرة على اجتياز أديج الأسفل في ليل ٨ - ٩ تموز (يوليو) ، وعندها جمع القائد الفرنسي كاتينا قواته فوراً ، وحشدتها خلف النهر الابطالي مينسيو Mincio في الوقت الذي كان فيه أوجين يستدير شمالاً بجيشه لمعاودة تحقيق الاتصال مع خطوط امداداته الاساسية في روفيردو - ريفولي Roverdo - Rivoli . وتعرض الامير اوجين خلال تلك الفترة لصعوبات كبيرة في تأمين امداداته نظراً لأن إمارة فينيتيان لم تعد تسمح للأمير أوجين باستخدام أراضيها لنقل القوات والامدادات . وأخيراً قرر الأمير أوجين مجابهة الموقف وحسمه بالصراع . فاتخذ استعداداته لاختراق نهر مينسيو قريباً من بحيرة بيسشيرا Peschiera . وعلى بُعد مسافة من الجناح الأيسر لجيش كاتينا . وفي ليل ٢٨ تموز (يوليو) نفذ أوجين العملية وتراجع كاتينا يهدو الى «أوليو» Oglio . ولكن هذا التراجع أثار نفقة القوات الفرنسية لاسيما وأن القوة النمساوية كانت أصغر بكثير من القوة الفرنسية . وفي مطلع آب (اغسطس) نقل تيسيه خصم كاتينا هذا الموقف الى باريس التي أرسلت المارشال فيلروا Villeroy المقرب من الملك الرابع عشر لاستلام القيادة من كاتينا . وكان القائد الجديد أقل كفاءة من جميع الضباط الأعدوان الفرنسيين . فعمل قبل كل شيء على شن هجوم ضد الأمير أوجين الذي كان يحتل مواقع دفاعية جيدة في شياري Chiari ، وذلك في ١ ايلول (سبتمبر) . وانتهى الهجوم بهزيمة كاملة للقوات الفرنسية . وفي الشتاء قام الأمير اوجين بهجوم مباغت على كريمونا Cremona في ليل الأول من شباط (فبراير) ١٧٠٢ . وبعد قتال في ظروف غامضة ومعقدة انسحب الأمير أوجين ومعه القائد الفرنسي (فيلار) كأسير حرب ، في حين كانت بقية الجيش الفرنسي تتراجع ، وعاد الأمير أوجين لقضاء الشتاء في مقر قيادته واستئناف حصار Mantua .

حملة مارلبورو الاولى (١٧٠٢) :

بدأ الصراع الحقيقي مع العام ١٧٠٢ . وكان بعض مستشاري الملك لويس الرابع عشر قد اقترحوا عليه العمل على تركيز الجهد للدفاع عن الرين والدانوب ، وذلك لأن هذه المنطقة هي نقطة التوازن ومركز الثقل في التحالف المضاد لفرنسا . ولكن الملك لويس الرابع عشر لم يستجب لنصح مستشاريه ، وزج القسم الأكبر من الجيش الفرنسي على ضفة نهر الموز ، وترك جبهة الرين تحت حراسة قوات ضعيفة كلفت بواجب الدفاع ، وقد تم هذا التوزيع بالقوى وتحديد الواجبات القتالية بتأثير عوامل سياسية . أما في مسرح عمليات ايطاليا فقد بقي ميزان القوى ثابتاً ، ولم يطرأ عليه أي تغيير باستثناء ارسال قائد من أفضل قادة الملك لويس وهو الجنرال فاندوم ، ليحل محل القائد الأسير (فيلار) . وفي البلاد المنخفضة ، كلف جينكل Ginkel بممارسة القيادة المؤقتة للقوات الخلفاء (الانكليز والألمان وبعض الامارات الجرمانية الصغرى) . وكان جينكل في بدايات احباط مناورات القائد الفرنسي بوفلر Boufflers . وكان التهديد الفرنسي المؤقت بالغزو قد ترك أثراً ثابتاً في السلطات الألمانية التي كانت مواقفها المتخاذلة عاملاً في تدمير افضل المخططات التي وضعها مارلبورو ، حتى أصبح مرغماً للخضوع إلى عطائها ورفضها . وعلاوة على ذلك فان هذه العقبات لم تكن المصدر الوحيد لتعاقب مارلبورو الذي كان عليه ايضاً أن يضع في حسابه دائماً موقف كبار قادته وصراعهم فيما بينهم على السلطة والتحزب ورسم المؤامرات على انكلاترا ، علاوة على ما كان يجب عليه اتخاذه لدفع عوامل الحسد والحين والتهاون والتمرد والرفض بين دول الحلف التي قدمت فرقها العسكرية لجيشه المختلط . يمثل هذه الصورة بدأت الحرب في القرن الثامن عشر ، وتم تنفيذها بجيش شديد التعقيد ، سواء في تكوينه أو في تنظيمه . بحيث لم يكن هناك رجل آخر في أوروبا يستطيع المحافظة على قوة هذا الجيش وقيادته كقوة واحدة سوى مارلبورو .

عمل الفرنسيون بالتعاون مع الحاميات على الأرض الاسبانية وفوق هذا المسرح للحرب فنظموا خطأ دفاعياً من التحصينات طوله أكثر من مائة كيلومتر ، ويمتد من أنتويرب في الشمال حتى هوي Huy بالإضافة الى خط آخر أكثر طولاً ولكنه أقل أهمية في قوته وقدرته الدفاعية يمتد من أنتويرب أيضاً ويسير حتى شيلدت - ليس Scheldt - Lys ليصل الى أير Aire في فرنسا . وكان إلى جانب

ذلك كله خطوط برابان التي احتلها بوفلر كما احتل جميع قلاع الموز الواقعة تحت هوي باستثناء ماستريتش . ومقابل ذلك فقد عمل مارلبورو على حشد وتركيز قوة مكونة من ستين ألف مقاتل (منهم ١٢٠٠٠ مقاتل انكليزي فقط) في المنطقة المحيطة بمدينة نيجمجن ، وذلك في شهر حزيران (يونيو) وبداية تموز (يوليو) ١٧٠٢ . وبعد انتهاء الاستعدادات تقدم مارلبورو مباشرة حتى ديبست Diest المدينة البلجيكية مما حمل بوفلر على التراجع بسرعة للوصول الى خطوط برابان والاستناد الى تحصيناتها . وقد حاول مارلبورو القيام برد فعل ايجابي وذلك بدفع قواته للتقدم بسرعة ، وزجها في المعركة لحرمان قوات بوفلر من الاستناد الى تحصيناتها ، واستطاع مارلبورو كسب السباق ، وتوقف في انتظار وصول جيش بوفلر ليضربه ضربة تصيبه بالشلل وتقوده عن العمل وهو لا يزال متعباً من المسير الطويل ، ولكن وفي اللحظة الحرجة ، رفض النواب الألمان الاستمرار في المعركة ، واكتفوا من النصر برؤية الجيش الذي كان يهدد هولاندا بالغزو وهو ينسحب الى مسافة الأمن دون اوراق قطرة دم واحدة ، وذلك في ٢٢ تموز (يوليو) . ونتيجة لهذه التجربة المريعة قرر مارلبورو اتخاذ جانب الحذر من سلبية الألمان ، والعمل على تطويق قلاع نهر الموز وتحصيناته التي لم تلبث ان بدأت بالسقوط تباعاً وبسرعة في قبضة قوات مارلبورو في شهري ايلول وتشرين الاول (سبتمبر واكتوبر) وتراجع بوفلر الى حدود المنطقة التي يدافع عنها من خطوط برابان ، وتوقفت الاشتباكات عند سقوط لياج في قبضة الخلفاء بتاريخ ١٢ تشرين الأول (اكتوبر) ١٧٠٢ ، وعاد مارلبورو بعدها الى لندن حيث منح لقب دوق في تشرين الثاني (نوفمبر) .

وعند عودة مارلبورو الى مسرح عمليات أوروبا ، لم يكن ميزان القوى لصالح الخلفاء . وكان التفوق البعدي لصالح الفرنسيين (٩٠٠٠٠ مقابل ٥٠٠٠٠) . وعلى الرغم من ذلك فقد قرر مارلبورو الوصول قبل خصمه الى ساحة المعركة ، وبدأ عملياته بالاستيلاء على بون Bonn في أيار (مايو) ١٧٠٣ ، ثم وضع (الدوق مارلبورو) مخططه لاختراق الخطوط الدفاعية الطويلة على الجبهة الواسعة للفرنسيين والاسبانيين والاستيلاء على أنتويرب . وتنفيذاً لهذا المخطط كان على فيلق ألماني بقيادة كوهورن Coehoorn التجمع في اقليم سلوزي - هولست Sluys - Hulst بينما يتجمع فيلق ألماني آخر بقيادة اوبدام Opdam

في بيرجن - اوب - زوم **Bergen - op - Zoom** وخلال ذلك يقوم مارلبورو بتنفيذ مناوخته خارج الطرقات للانضمام الى جيش الاميرين الالمانيين امام التحصينات الفرنسية في انتويرب . ونفذ مارلبورو نصيبه من المخطط ، وقاد تحرك القوات بمهارة ، ولكن القائدين الالمانيين ساعدا الفرنسيين على الخروج من المناورة بنصر ضخم نظراً لعدم تدخلها في المعركة . وتدخلت هنا مشاريع كبيرة وضعها الفرنسيون ، وكان من هذه المشاريع الاستيلاء على فيينا بجيش (فرنسي - بافاري - هنغاري) مشترك . وقد أصر الأمير البافاري أن يعمل فيلار على عبور الغابة السوداء للانضمام اليه ، ولم يكن فيلار (الذي اطلق سراحه من الاسر وعاد الى قيادة القوات) راغباً في عبور الغابة السوداء منذ وقت مبكر من هذه السنة نظراً لأن ثلثي ضباطه كانوا كالعادة على وشك ترك الخدمة ، أو التخلي عن التزاماتهم في الجيش . والى جانب ذلك فقد قرر كورتية Courtier أن بقدرته كمارشال ، عدم التحرك تحت تأثير أي حافز أو تحريض حتى لو كان مصدر ذلك الملك ذاته ، قبل انهاء استعداداته . ونتيجة لذلك ، قرر تالارد Tallard العمل وحده ، وانطلق في نهاية نيسان (أبريل) ١٧٠٣ للدفاع عن الألزاس ضد الحاكم العسكري لبادن Baden ، كما زج فيلار قواته في مضائق الغابة السوداء ودروها ، وانضم في ٨ أيار (مايو) الى قوات الأمير الألماني (الايكتور) في ايبينجن Ebingen . وكانت كل الظروف مناسبة للتقدم الى فيينا ، ولكن وفي اللحظة الأخيرة أظهر الأمير الألماني بعضاً من الندم لتحالفه مع اعداء الجرمان . وتقدم بعرض بديل عن الذهاب الى فيينا وذلك بالتوجه الى التيرول Tirol والاتصال بفاندوم في ايطاليا . ولكن هذا العرض لم يحقق شيئاً . فقد نهض التيروليون واشعلوا نار الثورة بسبب السلوك الشائن والتصرفات الحمقاء للبافاريين الذين تميزوا بقله الانضباط . أما فاندوم الذي كان راغباً في اللوكسمبرغ فانه كان عملاقاً في ميدان القتال ، ولكنه كان كسولاً متراحياً في المعسكر ولهذا فانه لم يتمكن من التحرك أو القيام بعمل ايجابي .

حملة هوشستت (١٧٠٣) :

نظم فيلار المراكز الدفاعية في أولم وترك فيها جيش المقاطعة تحت قيادة حاكمها العسكري (المارغراف) حتى عودته اليه . أما هذا الجيش فيعد الاشتباك في ماندركينجن Munderkingen يوم

٣١ تموز (يوليو) ١٧٠٣ رجع الى الرين تنفيذاً لأوامر الملك لويس الرابع عشر . وعلى كل حال . فبعد مضي خمسة أسابيع ، رجع جيش مقاطعة أولم وهو بكامل قوته ، وتحرك مع الضفة اليمنى لنهر الدانوب حتى وصل اوغسبورغ Augsburg في ٦ ايلول (سبتمبر) . وخلال هذه الفترة رجع أمير المقاطعة الألماني من حملته الفاشلة في التيرول ، وانضم فوراً الى فيلار في ديلينجن ، وقد شجعه المارشال على مهاجمة الجيش النمساوي الذي كان يغطي فيينا وذلك قبيل أن يتمكن الجنرالان من ضم قواتهما ، وكانت النتيجة حدوث معركة هوشستت في ٢٠ ايلول (سبتمبر) ١٧٠٣ التي انتهت بتحقيق نصر كبير لصالح الأمير الألماني وفيلار بخسارة ألف قتيل فقط ، في حين كانت خسائر العدو أحد عشر ألف قتيل . وتعتبر هذه النتيجة ، اكبر نصر حققته حروب القرن الثامن عشر لاسيما وأنها استطاعت إنهاء الحرب بموقعة واحدة . وعلى الرغم من ذلك فان فيلار ذاته لم يفكر في طريقة لاستئثار الظفر أكثر من تحقيق الاتصال دونما عقبة أو عائق بين جيشه وجيش تالار Tallard وقضاء الشتاء في فيرتمبورغ Wurttemberg . وهكذا فان التقدم الكبير حتى فيينا لم ينته الى نتيجة حاسمة ، وحقق الفرنسيون نجاحاً كبيراً في تنظيم جيش بافاريا . أما في ايطاليا فان فاندوم لم يحقق شيئاً من المنجزات على الرغم من أن الأمير أرجين لم يظهر أية مقاومة جديده .

حملة الرين والدانوب (١٧٠٤) : على الرغم من حدوث تطور هام في مسارح عمليات الاقاليم المنخفضة وايطاليا بنتيجة معركة الرين والدانوب ، فان مسيرة مارلبورو الى الدانوب في هذه المعركة هي من اكبر العمليات الاستراتيجية للقرن الثامن عشر . أ - معركة الرين : في البداية كان الامير الالماني والقائد مارسان Marsin (خليفة فيلار) في الموقف الأضعف بين أولم والموز ، وكان يقف في الطرف المقابل الحاكم العسكري للاقليم الجرمان في اقليم ستوكيتش - انجن Stockach - Engen . ونظراً لمسؤوليته في السيطرة على منطقة وسط الرين بكاملها وريغته في مقاومة الامراء الالمان ، فقد كان موقفه ضعيفاً في كل مكان ، وكان دفاعه عن الرين محدوداً عملياً بالصمود في خطوط ستوهوفن ، واقامة موقع دفاعي قريباً من بوهل Buhl في بادن . وكان الفرنسيون ، بفضل سيطرتهم على جيش بريساك وكيميل ، يؤمنون الاتصال مع رفاقهم العاملين في بافاريا . وقد عمل تالار على ارسال فرقة كبرى

من المتطوعين عبر مضائق الغابة السوداء ودروها لدعم جيش مارسان . ولكن العدد الأكبر من أفراد هذه الفرقة تشتت خلال الطريق وهرب من الخدمة . واضطر جيش المقاطعة الجرمانية الى شق طريقه ، وفي الواقع فانه لم يتم تنظيم أي محور نظامي لطرق المواصلات . وقد وضع مارلبورو مخططاً دقيقاً ومحدداً للغاية يتلخص بنقل الفيالق الكبرى من البلاد المنخفضة الى بافاريا ، وحشد القوات هناك بالتعاون مع الحلفاء لسحق الجيش الألماني التابع للايكتور ، وإلحاق الهزيمة الساحقة به .

وحتى لا يثقل القائد مارلبورو كاهله بالمستشارين الالمان واعتراضاتهم ، فقد قرر اغتنام الفرصة والتخلي عن فكرة دعم الوحدات الألمانية ، وتركها تحت قيادة الكنيسة للدفاع عن الموز ، والتي اعباء المغامرة على عاتق الانكليز والوحدات المأجورة التي يدفع لها الانكليز .

ولقد قدر مارلبورو موقفه فوجد أن الفرنسيين سيحشدون المزيد من قواتهم مع كل تقدم له نحو الرين ، وذلك لمنعه من العبور ، عوضاً عن قيامهم هم أنفسهم بالعبور للانضمام الى الايكتور ودعم مارسان . وعلى هذا فان باستطاعته قيادة حملته للوصول الى وادي نيكار Neckar دون أن يثير الشكوك حول اهداف تحركه الحقيقية ، وعند الوصول الى هناك فان باستطاعته الاختفاء من مراقبة الفرنسيين وقواتهم المدافعة عن الرين ليعاود الظهور من جديد على الدانوب ، حيث لا يتوقع أحد ظهوره هناك . وفي ١٢ أيار (مايو) ١٧٠٤ عبر مارلبورو بجيشه نهر الموز عند ريموند Ruremond . وفي يوم ٢٣ أيار (مايو) وصل بون ، وفي ٢٩ وصل مينز Mainz ، وفي الأول من حزيران (يونيو) لوحظ ان الفرنسيين المرتبكين يقومون باستعداداتهم لإقامة جسر على الرين عند فيليبسبورغ Philisburg ولكن وبعد يومين استدار الانكليز الى اليسار ودخلوا وادي نيكار ، وقد أظهرت فيالق مارلبورو كفاءة عالية وقدرة على تحمل المشاق خلال مسيرتها الطويلة من ريموند ، ولقد كان من الظواهر الرائعة للعملية في القرن الثامن عشر قيام القوات بمثل هذا الانجاز في عصر تميز بطابعه العام الذي تكثر فيه المثبرات والمخزضات للفرار من جيش قد يتعرض للدمار خلال تنفيذ مثل هذه المحاولات . وقد أعجب الأمير أوجين الى درجة الدهول للدقة الجيدة التي تميزت بها مواقف هذا الجيش . وفي الوقت ذاته فقد كانت الأمور تسير على الجانب الفرنسي في إطار من الاضطراب والفوضى بحيث انه مضى اسبوع كامل على انضمام

ودون انتظار تحرك أمير البافاريين (المارغراف) واتجه كل قائد من القائدين العظميين الى الأمام وفي اتجاه الآخر. وفي ١٢ آب (اغسطس) حدث الهجوم ، وتم تدمير الجيشين فعلياً وخسر تالار ومارسان المعركة بضياع قواتهما .

حملة عام (١٧٠٥) :

كانت حملة عام ١٧٠٥ هادئة بعيدة عن الأحداث المثيرة ، وذات فائدة قليلة للطرفين المتصارعين . فقد رجع جيش مارليورو الى البلاد المنخفضة ، كما رجع فيلرورا الى خطوط رابان واستعاد هوي Huy وأصبح معه الآن دوق بافاريا (الايليكتور) الذي رافقه إلى خطوط رابان . وفي ١٨ تموز (يوليو) ١٧٠٥ وبعد مجموعة من المناورات التي صممت باتقان واحكام ونفذت بمهارة ، اخترق مارليورو خطوط رابان عند نهر اليسيم Elissem قريباً من تيرلومونت Tirlmont ، ولكن وعلى الرغم مما حققه مارليورو من نجاح في بلينيم Bienheim فانسه لم يتمكن من استشارة حماسة النواب الألمان وحملهم على اطلاق يده أو يرغم القادة الألمان على الانقياد لمخططاته . وكان الملك لويس الرابع عشر قادراً على دعم فيلرورا عاجلاً وتقوية جيش اللورين في الوقت المناسب ، ونتيجة لذلك انتهت المعركة بنتيجة لا تزيد على تدمير وإبادة المواقع الفرنسية التي استولى عليها الخلفاء . وفي اللورين قاد فيلرورا هجوماً بقوات ضعيفة في عددها متدهورة في روحها المعنوية لاختضاع (المارغراف لويس) وفي ايطاليا حدثت اشتباكات عنيفة ومعارك ضارية ، فقد اندفع هنا جيش فاندوم في محاولة لاختضاع فيكتور أمادوس Victor Amadeus دوق سافوا ، وكان هجومه ناجحاً بحيث اضطر دوق سافوا الى الاسراع لطلب دعم الامبراطور النمساوي . وأرسل الأمير اوجين ومعه قوات دعم جديدة لمهاجمة القوات التي كانت بقيادة فيليب (وهو أخو فاندوم) وكان فيليب هذا كسولاً ، محباً للفنون ولا يصلح للحرب . ولهذا ترك نفسه حتى وقع فريسة للمباغلة التي أوقعه بها الأمير اوجين بهجومه العنيف على خط أدا Adda . ومع هذا فقد امكن تصحيح الموقف في آخر النهار ، وأمكن إلحاق الهزيمة بالنمساويين بفضل وصول فاندوم في الوقت المناسب وبفضل شجاعة الابن الأكبر للملك فرنسا (الدوفين) وبذلك انتهت معركة كاسينو في ١٦ آب (اغسطس) . وفي هذا الموقف تم تأجيل اخضاع البيدمونت Piedmont حتى السنة التالية .



لويس الرابع عشر يعلن دوق أنجو ملكاً لاسبانيا

وحده الى الايليكتور الألماني ، وانضم اوجين الى مارليورو فان اللعبة ستكون لصالح الخلفاء ، ولكن واحداً من احتمالات انضمام الجيشين لم تتحقق بسبب عدم محاولة أحد الأطراف للقيام به . وعندما علم الأمير اوجين بأن تالار يتحرك مبتعداً عن فيلرورا تحرك للانضمام الى مارليورو . وفي الواقع فقد كان تالار والايليكتور يتخذان من الأمير اوجين موقف الخذر الكبير ، ولهذا فأنهما عندما شعرا بتحريك الأمير اوجين اكتفيا بضم قواتهما والتوقف عند اوغسبرغ . كما أن فيلرورا الذي كانت في قبضته مفاتيح الموقف لم يتخذ موقفاً حاسماً ووقف موقف المتردد ، وأخيراً ، وعندما حاول احتجاز الأمير اوجين وأعاقته ، كان الأمير اوجين قد ابتعد مسافة كافية ، ووصل الى خطوط ستولوفون Stollhofen . وجاء موعد المرحلة الأخيرة من المعركة التي كانت قصيرة وموجزة . فقد كان مارليورو والأمير اوجين يضعان في تفكيرهما تصفية الموقف بمعركة حاسمة ، في حين كان تالار ومارسان يريدانها حرب مناورات وتحركات تستغرق الاسابيع القليلة الباقية قبل حلول فصل الشتاء . وقد تم لقاء الجيشين الخلفين في وادي الدانوب يوم ٦ آب (اغسطس) . ووضع مارليورو الاحتمالين التاليين : إذا حاول الفرنسيون البقاء في الجهة الجنوبية للدانوب فان على الأمير اوجين العبور ، أما اذا عاودوا العبور الى الشمال فان على مارليورو اتباع الموقف الملائم . وكان الفرنسيون قد وجهوا (المارغراف) لويس أمير بادن لحصار اينغولستادت Ingolstadt وذلك لمجرد وصول الأمير اوجين الى مسافة الأمن الكافية . ونتيجة لذلك وحالما توفرت التقارير عن توقف الفرنسيين والبافاريين في مواجهة الأمير اوجين ، شمالي الدانوب ، أسرع مارليورو فوراً بالعبور

جيش مارليورو الى الجيش الألماني (المارغراف) قبل أن يبدأ جيش فيلرورا Villeroy عبور نهر الموز للوصول الى الانزاس ومراقبة فيلق الأمير اوجين ، أو بالأحرى الاشراف على مواقع بوهل في ستولوفون . وهذا يعني ان المبادأة والتفوق العددي اصبحا وبصورة نهائية لصالح مارليورو .

ب - معركة الدانوب (١٧٠٤) : قاد دوق مارليورو قواته حتى الآن ، ونفذ مناورته بنجاح رائع عند الانتقال من مسرح العمليات الى مسرح آخر وضمن لنفسه جميع الميزات الضرورية للتصر . وأخذ في التحرك من أمام أولم Ulm لينحرف جانبياً بصورة تدريجية على امتداد الجانب الشمالي للدانوب في محاولة للبحث عن ممرات غير محروسة . وكان يتناوب مع دوق الجرمان (المارغراف) القيادة العامة في الأيام المتتالية ، وعندما كان يوم دوره في ممارسة القيادة وصل الى امام دونوورث Donauworth وعرف بتدابير الخطة التي اتخذها لويس ، ووجد أن القيام بالهجوم المباشر هو أفضل من انتظار يومين آخرين الى الشرق . وزيادة على ذلك فقد كان في حاجة الى اقليم محدد تتوفر له شروط الحماية لاستخدامه كقاعدة خلفية تضم المستودعات والمخازن . وفي وقت متأخر من بعد ظهر يوم ٢ تموز (يوليو) ، اندفع مارليورو بجيشه لاحتلال الخنادق المحصنة في مرتفع شيللينبرغ Schellenberg القريب من دونوورث ، وقد تكبدت القوات الانكليزية خسائر في هجومها ، ولكنها لم تتوقف واستطاع (الايليكتور) تنظيم مفرزة قوية ، ونجح الهجوم في النهاية في الوصول الى اهدافه . وكانت تكاليف الهجوم ٦٠٠٠ رجل في حين لم يرجع من البافاريين البالغ عددهم ١٢ ألف مقاتل سوى ثلاثة آلاف مقاتل ، التحقوا بقطعاتهم الاساسية بعد الانسحاب من التل ، وأخذوا بعد ذلك في التحرك من أولم الى لويجنس Lauingen وأصبح الخلفاء عند اجتيازهم النهر مطوقين بخصومهم ، واستولوا على قلعة صغيرة على الرين ومن ثم تحركوا الى جوار اوغسبرغ Augsburg وهم يدمرون عن عمد وبصورة شاملة أرض الاقليم ، بغية ارغام الايليكتور على التفاهم معهم . وأصبح هناك الآن خمسة جيوش في الميدان جيشان للخلفاء وثلاثة جيوش للفرنسيين . ونتيجة لذلك أصبح مركز الثقل والتوازن متمركزاً بموقف معسكر فيلرورا Villeroy ، فماذا انضم هذا المارشال الى تالار وتبعه فانه لن تكون لدى مارليورو قوة كافية للاستمرار في الصراع حتى لو انضم اليه الأمير اوجين ، أما اذا انضم تالار

حملة راميليه (١٧٠٦) :

كان العام ١٧٠٦ عاماً سيئاً بالنسبة الى الفرنسيين ، فنذ البداية المبكرة للمعركة في البلاد المنخفضة وصلت المعلومات الى فيلرورا بأن بعض قوات الحلفاء التي نظمها مارلبورو وضمتها الى جيشه قد رفضت اللحاق به . فغامر بمغادرة خطوطه الدفاعية الجديدة على امتداد نهر الديل Dyle . وتحرك في اتجاه نامور Namur . فأسرع مارلبورو في اتجاهه وذلك ليسبقه في الوصول الى ملاجئه المحصنة وقلاع القوية على ضفاف نهر الموز . وما ان أقبل يوم ١٢ أيار (مايو) حتى كان مارلبورو في المواقع التي اختارها لاستقبال الفرنسيين بحيث لم يعد قادراً على كسب النصر فحسب ، بل أصبح باستطاعته أيضاً استئثار النصر العظيم في موقعة راميليه التي حدثت يوم ١٢ أيار (مايو) ١٧٠٦ . وفي إيطاليا استمرت المعركة كما كانت عليه من قبل . وأخذ الصراع ابعاده في فرعين أو اتجاهين ، صراع من جهة من اجل السيطرة على بيدمونت وصراع من جهة اخرى بين الفرنسيين في لومباردي Lombardy والجيش النمساوي الثاني الذي كان من المفروض أن ينضم الى فيكتور أمادوس Victor Amadeus وستارلمبرغ Starlemberg وقد نجح فاندوم في دفع ستارلمبرغ في كاسانو Cassano وارغامه على الانسحاب الى بريسكيا Brescia وبحيرة غاردا Lake Garda ثم تبعه فاندوم ، مستفيداً من غياب الأمير أوجين المؤقت ، لتنظيم هجوم على المعسكرات النمساوية في نيسان (ابريل) ١٧٠٦ . وقد نجح فاندوم في اختراق الدفاع وتدميره تدميراً تاماً (في معركة كالاناتو Calanato ١٩ نيسان) وطرد بقوة بقايا الجيش النمساوي الممزق وارغامها على التراجع حتى الجبال ، حيث جابه الأمير أوجين أعظم الصعوبات في اللحاق بها . واستطاع فاندوم حتى منتصف حزيران (يونيو) إعاقة الأمير أوجين إعاقة تامة واحباط جميع محاولاته للتسلل بين صفوفه للوصول الى بيدمونت . وعلى كل حال ، فقد تغير الموقف عندما طلب الى فاندوم الحضور الى بلجيكا لابطال دور فيلرورا . وقد فشل خلفه لضغفه في استئثار الفرصة . وكان فيليب دوق ارليان ومارسان يحاصران مدينة توران Turins . وحالما علم الأمير أوجين بغياب القائد فاندوم أسرع في الظهور ودفع قوات جديدة من الجبال ، واحبط مناورات الفرنسيين في لومباردي Lombardy ، ثم أسرع في اتجاه توران فعمل فيكتور أمادوس على ترك الدفاع للنمساويين والبيمونتيين

المشاة ، وتسلل من خلال قوات الحصار وخطوطهم الدفاعية وانضم الى ابن عمه مع قوة كبرى من الفرسان . وفي يوم ٧ ايلول (سبتمبر) قام اوجين وابن عمه بالهجوم على الخطوط الفرنسية المحيطة بتوران ، وامكن تدمير الفرنسيين تدميراً تاماً وإلحاق الهزيمة بهم على الرغم من تفوقهم العددي الكبير ، وذلك بسبب الاختلاف والانقسام بين قادة الجيش الفرنسي والصراع بين مختلف الفيالق الفرنسية . وانتهت المعركة بمقتل القائد الفرنسي الكبير مارسان وانسحاب دوق اورليان الى بينرولو Pinerolo . وقد أنهت معركة توران عملياً الحرب على المسرح الايطالي . وتحول الموقف في الشمال والجنوب في وقت واحد، وانتقل الصراع الى حدود فرنسا ذاتها . وهنا بدأ المد الفرنسي في التراجع والتقهقر . ولكن ومن هذه النقطة ذاتها ، توقفت العمليات الفرنسية عن الظهور بمظهر العمليات غير الواضحة وغير المحددة بدقة أو التي تشكل مزيجاً غير متجانساً من القوى التي تقوم بالغزوات او التي تنظم نطاقات دفاعية على نحو ما كانت عليه حتى هذه المعركة . وقد تم هذا التحول في الواقع بصورة تدريجية . فاتخذ الملك لويس الرابع عشر قراره بتعيين فيلار وفاندوم وبرويكس Berwicks عوضاً عن تالار ومارسان وفيلرورا . وعلاوة على ذلك فقد كان اقتراب جيوش الحلفاء من الحدود الفرنسية بمثابة حافز أثار في الأمة الفرنسية روح الدفاع الوطني . وكان ظهور هذا الروح يشابه الى حد بعيد تلك الثورة الجاهجة التي وحدت الشعب الفرنسي عند اقتراب الحلفاء من حدود فرنسا وتهددهم لها في العام ١٧٩٢ . وحتى تستطيع فرنسا التقاط انفاسها وحشد هذه الطاقة المتفجرة للروح المعنوية غير المتوقفة ، فقد كان لا بد من فترة استراحة ، وارجاء الأعمال القتالية لمدة سنة ، وكان العام ١٧٠٧ عام الهدوء على جبهات القتال .

حملة عام (١٧٠٨) :

كان الأمير أوجين يتوقع بالنسبة الى عمليات عام ١٧٠٨ تحولا في مركز الثقل ومركز التوازن . واتخذ الاجراءات مع مارلبورو لنقل جيشه ، الذي كان مخصصاً ظاهرياً لمعركة الرين ، من أجل العمل على خطوط برايان . وذلك لأن جيش الفرنسيين كان متفوقاً بشكل واضح في عدده على جيش مارلبورو ، وأقل بقليل جداً من جيشي مارلبورو والأمير أوجين مجتمعين . عين الملك لويس الرابع عشر ابنه الأكبر ووريثه الشاب (دوق بورغندي Burgundy) لقيادة الجيش الكبير الذي حشده في فالانسيين Valenciennes وعين القائد فاندوم مستشاراً له ، وكان الأمير (دوق بورغندي) تقياً ورعاً معتدل المزاج بطيئاً في ردود فعله عنيداً ، والى جانب ذلك لم يكن طموحاً لتحقيق الانتصارات العسكرية ، وكان فاندوم على التقيض تماماً ، مقداماً ، مندفعاً بحماسة تصل الى درجة البهور . وفي نهاية أيار (مايو) تقدم فاندوم للالتحام مع مارلبورو قبل أن يتمكن الأمير أوجين من الانضمام اليه . وبما أن الفرنسيين كانوا يتقدمون في اتجاه بروكسل ، فقد قرر مارلبورو - بعد أن حشد قواته بتركيز كبير في هال Hal - التراجع بسرعة والقيام بمسير اضطراري للوصول الى لوفان Louvain . وبذلك كسب فاندوم المرحلة الأولى من العملية . وهنا حدث توقف . فقد انتشرت القوات الفرنسية بصورة مباغته حول الغرب ، وأخذت في اجتياح الفلاندر Flanders ، حيث كان انصارها قد حققوا انتصارات في كثير من المراكز والمقاطعات على الموظفين والمسؤولين من ضمنهم الحلفاء في مواقع السلطة منذ العام ١٧٠٦ ، وتم حصار غنت وبروغس Bruges ، Ghent في وقت واحد واستعاد الملك فيليب كامل الإقليم غرب شيلدت ، ولم يبق عليه سوى الاستيلاء على اودنارد Oudenaarde . ولقد ناقش الدوق مارلبورو الموقف مع الأمير أوجين ، وكان مارلبورو أكثر رغبة في انتظار وحدات الأمير أوجين بسبب معرفته بعدم وجود خطة للمقاومة عند فاندوم ، ولكن الأمير أوجين اقترح القيام بعمل مباشر خشية فرار الفرنسيين وانسحابهم ، واعتمد مارلبورو على مهارته في تنفيذ مناوراته وكفائه القيادية يقدر اعتماداً على معرفته الجيدة بتمزق القيادات الفرنسية ، فقرر البدء بالعمل واتجه فوراً الى الأمام ، ومع تقدم مارلبورو أخذ الفرنسيون في رفع الحصار عن اودنارد ، وانتقلوا لاحتلال مواقع دفاعية في غافر Gavre على بعد عشرة كيلومترات تقريباً عن المنخفضات السفلى لشيلدت . وفي هذه المرحلة أصبح الاختلاف في القيادة الفرنسية خطيراً . فبدأ فاندوم بوضع قسم من الجيش في موقع دفاعي على امتداد النهر . في حين عمل دوق بورغون على توزيع بقية الجيش في مواقع الى الخلف وعلى مسافة بعيدة من المواقع الأولى . وانطلقت الكتلة الرئيسية من جيش الحلفاء بأقصى سرعتها ، وعبرت شيلدت من جميع الاتجاهات . وفي معركة المواجهة التي اعقبت ذلك ، عمل مارلبورو على فصل القوات وتجزئتها وتدمير الجناح الأيمن للقوات الفرنسية . وانسحب الفرنسيون يوم

١١ تموز (يوليو) بشكل فوضوي الى غنت بعد أن خسروا ١٥ ألف رجل. وقد رغب مارلبورو في متابعة الهجوم والقيام بتحريك مياغيت في اتجاه باريس بعد انتهاء معركة أودنارد، ولكن الخلفاء احبطوا رغبته. وخلال هذه الفترة، تم سحب بيرويك من الألزاس، وقام بمناورته حول دواي Douai، بينما بقي فاندوم قريباً من غنت، وكان يعمل بينهما جيشا الامير أوجين ومارلبورو، وقد ركزا جهودهما لتطويق مدينة ليل Lille. وفي هذا الاقليم كان المارشال العجوز بوفلر يقوم بالدفاع عن القطاع الرئيسي من تحصينات فوبان Vauban. وقد استطاع بوفلر في الواقع تنظيم مقاومة قوية استمرت فترة طويلة وغير متوقعة في مواجهة جيش الأمير أوجين الذي احكم طوق الحصار، واستمر الموقف على هذه الصورة حتى يوم ٨ كانون الأول (ديسمبر)، حيث وجد المارشال العجوز بوفلر نفسه مرغماً على الاستسلام بعد أن أظهر شجاعة نادرة وكفاءة عالية في قيادة المعارك الدفاعية، وقد عامله الأمير أوجين بفروسية واحترام، فسمح له بكتابة شروط الاستسلام كما يريد. واستطاع الخلفاء بعد ذلك الاستيلاء على غنت وبييرغس دونما صعوبة تذكر. وهكذا جاءت الكوارث متتالية لتلتي بثقلها على كاهل الفرنسيين سواء في اودنارد أو في ليل، وجاء بعد ذلك فصل الشتاء حاملا معه مزيداً من الكوارث والنتكبات لتدمر فرنسا تدميراً تاماً تقريباً. وفي حالة من حالات اليأس قرر الملك لويس الرابع عشر الدخول مع الخلفاء في مفاوضات لاحلال السلم، ولكن الخلفاء تقدموا بشروط قاسية جداً بحيث لم يكن الملك لويس الرابع عشر وحده هو الذي رفضها بل ان شعبه ايضاً رفضها وقرر متابعة الصراع حتى نهايته.

حملة مالبلالكيه (١٧٠٩):

اقترح مارلبورو قيام قوات الخلفاء بهجوم في اتجاه باريس مع قدوم ربيع ١٧٠٩، واتخذ الاجراءات الحداعية لتمويه القلاع والتحصينات التي نظمها. ولكن هذا المخطط كان على درجة كبيرة من الجرأة حتى بالنسبة للأمير أوجين ذاته الذي كان يفضل انقاص المواقع القوية قبل استئناف الاعمال القتالية. وأمكن حصار ليل وتنظيم التطويق حولها بفاعلية ونجاح، وكانت تورنيه Tournai هي الهدف التالي للهجوم، ثم قام الخلفاء بصورة سرية ومباغطة في الانسحاب المنظم واخلاء معسكرات النمساويين المحيطة بمدينة ليل، وذلك في ليل ٢٦-٢٧ حزيران (يونيو)، وكانهم يريدون

الهجوم على خطوط دواي Douai، ولكن، وقبل ظهر يوم ٢٧ حزيران، كانت قواتهم تحاصر تورنيه، وبعد ذلك بأيام قليلة كانت مدافعهم تكمل التطويق وتأخذ طريقها صاعدة من مينان Menin عبر طريق النهر (في أسفل ليس Lys وأعلى شيلدت)، وتم احكام ضغط الحصار القوي وتنفيذه بجرأة وحماسة. وعلى الرغم من ذلك فان الحماية المدافعة عن القلعة لم تستسلم قبل يوم ٣ ايلول (سبتمبر)، وعند ذلك أصبح مارلبورو حر التصرف بصورة مطلقة لنقل جيشه بصورة سرية وعلى مراحل الى نهر هين Haine، والقيام بالهجوم لاختراق خطوط الدفاع الفرنسية هناك دون مقاومة تقريباً. وبما أن التنظيمات الدفاعية عند مونس Mons كانت ضعيفة، فقد تركز جهد مارلبورو من أجل تطوير عملياته بسرعة كبيرة قبل أن يتمكن فيلار من التدخل لمنعه من الاستيلاء عليها. ولكن فيلار تحرك ايضاً بسرعة أكبر، وارتفعت حماسة جيشه وروحه المعنوية بوصول المارشال بوفلر اليه بعد اطلاق سراحه من الاسر. وكان بوفلر يعمل مساعداً لفيلار، وقد عاد ثانية للانضمام اليه في لحظة الخطر، وليضع نفسه في خدمة فيلار كقائد ثان له في ممارسة القيادة. وكان القائدان الفرنسيان يعتقدان ان قوات الخلفاء كانت اكثر بعداً الى الشرق مما وصلت اليه في الواقع، ولهذا فقد عمل المارشال الفرنسي بوفلر على تنظيم تقدمه بصورة سرية مستخدماً بصورة جيدة الأرض وتضاريسها المقطعة والمكسوة بالغابات لاختفاء تحركاته وتمويهها حتى وصل جنوب القلعة واحتل في يوم ٩ ايلول (سبتمبر) الثغرة بين أولنوا Aulnois ومالبلالكيه. وبدأ العمل بصورة محمومة لحماية نفسه وتنظيم مواقع دفاعية قوية.

وفي الوقت ذاته تابع مارلبورو تنفيذ مخططة حصار مونس، فنقل جيشه بهدف تنفيذ الهجوم بأسرع ما يمكن وفق وصول ألويته الى ساحة المعركة ودون انتظار لوصولها كلها والقيام بالهجوم بها ككتلة واحدة. وفي مواجهة هذه الأزمة قرر مارلبورو اخضاع مشكلة الهجوم لقرار (مجلس الحرب) وكان ذلك على غير ارادة من مارلبورو. فقد وقف الأمير أوجين في معارضة الاشتباك والدخول في معركة غير متوقعة وغير كاملة الاعداد والتحصير. وتبع ذلك بالضرورة فترة من الجمود والتوقف بحيث انه عندما بدأ مارلبورو هجومه يوم ١١ ايلول (سبتمبر) كان الفرنسيون قد احتلوا المواقع الدفاعية القوية. وهكذا كانت معركة مالبلالكيه في ذروة الصراع

اليأس الذي شهدته عمليات حرب الوراثة الاسبانية. وفي النهاية، وعندما تسلم بوفلر القيادة، بعد إصابه فيلار بجراح أعاقته عن متابعة ممارسة القيادة، قرر القيام بانسحاب منظم للتخلص من الاشتباك، واستطاع بوفلر تنظيم الانسحاب وتنفيذه بشكل جيد. وفي الطرف المقابل أصيب الامير أوجين بجراح ايضاً، كما تعرض مارلبورو لأقسى تجربة مريرة يمكن أن يتعرض لها جندي في حياته بحيث لم تعد لديه القدرة للاستيلاء على مونس، وفضل الانسحاب الى مقر قيادته الشتوي. وكانت خسائر الفرنسيين المقدرة تتراوح بين ٧ و ١٢ ألف رجل، في حين ارتفعت تضحيات الخلفاء الى اكثر من ٢٠ ألف رجل.

حملة عام (١٧١٠):

تمركز فيلار دفاعياً في العام ١٧١٠ خلف سلسلة من الخطوط الدفاعية المنظمة بصورة جيدة والتي اعتبرها (خطوطاً لا مثيل لها Ne Plus Ultra) وكانت هذه الخطوط تمتد من البحر حتى فالانسيان. ولم يحاول مارلبورو بعد تجربته الفاشلة في السنة السابقة غزو فرنسا من جهة مونس. وعلى الرغم من بقاء فيلار على رأس الجيش الفرنسي الذي تحمل محنة مالبلالكيه الرهيبة والقاسية، فان هذا البقاء لم يتم دون مجابهة مقاومة بازال عقوبة تصيب قائد الجيش فيلار. وفي انكلترا ايضاً كان حزب خصوم مارلبورو قد كسب الجولة وأصبحت له اليد العليا في المجلس الاستشاري للملكة، ولهذا لم يعد باستطاعة مارلبورو الاقدام على مزيد من المغامرات او تحمل المجازفات غير المحسوبة، فعاد الى جهة ليل، واستولى على دواي في ٢٦ حزيران (يونيو)، وبيتون Buthune في ٢٦ آب (أغسطس)، ولم يحاول أبداً التعرض للهجوم على الخطوط الدفاعية الفرنسية. وفي دوفينه Dauphine، استطاع بيرويك دفع هجمات النمساويين والبييمونتيين.

معركة (١٧١٠): كان عام ١٧١٠ آخر عام مارس فيه مارلبورو قيادة الأعمال القتالية، وقد تميزت عمليات هذه السنة بصورة خاصة بالاستيلاء على الخطوط الفرنسية (التي لا مثيل لها) بواسطة مناورة تستحق تسجيلها بأنها مناورة (لا مثيل لها ايضاً) بين مناورات وعمليات القرن الثامن عشر، وذلك من حيث قيادة الحرب بتوافق مع الأسس الاستراتيجية. وفي شهر أيار (مايو) ١٧١٠، جاءت وفاة الامبراطور النمساوي لمارس دورها في ادخال تعديل كامل على التطلعات السياسية لدول الحلف. بحيث لم تعد القضية بالنسبة الى خلفه

شارل مجرد قضية الحلف من المطالبة بالعرش الاسباني ، بل اصبحت بالنسبة إلى من كانوا يقاتلون من أجل المحافظة على توازن القوى ، قضية لا يمكن التساهل فيها لأنه لم يعد باستطاعتهم رؤية لويس الرابع عشر وقد أصبح شارلمان أوروبا الجديد . بقي المارشال فيلار في مواقعه خلف الخطوط الدفاعية وفقاً للسياسة الاستراتيجية السلبية والثابتة . ولهذا قرر مارلبورو اخراجه من هذه المواقع المحصنة ، ونظراً لعدم توفر القوة اللازمة لإنجاز مثل هذا الهدف الكبير ، فقد كانت لدى مارلبورو الثقة بالوصول عن طريق الخيلة والخداع ما كان يعجز عن تحقيقه بالقوة ، وكانت الخطوط الدفاعية الفرنسية تبدأ من بحر المانش وتسير مع امتداد نهر كانش Canche (الذي يمر من مونتروي ويصب في المانش وطوله ٩٦ كم) حتى تصل أراس Arras (العاصمة القديمة لمقاطعة أرتوا - بادي كاليه) وعلى طول سين Senne النهر البلجيكي حتى بوشين Bouchain (مركز الشمال في اقليم فالانسين) عند شيلدت . وبما ان القسم الغربي من الخطوط كان عديم الأهمية ، قليل الفائدة ، الى جانب كونه قوياً ومنيعاً من وجهة نظر الغزو ، فقد اتخذ مارلبورو قراره باختراق الحاجز الدفاعي بين أراس وبوشين . وفي ٦ تموز (يوليو) ١٧١٠ ، قاد مارلبورو جيشه مبتعداً نحو الغرب متظاهراً وكأنه يريد الهجوم على الخطوط بين أراس ومراكز القيادة الفرنسية في كانش . وتبع فيلار هذه الحركة بحذر . ولكن وفي هذه المرحلة ، اضاع مارلبورو صفاه الذي عرف به وخسر هدوه ، وتصرف بطريقة متصلبة جداً حتى ان جيشه الذي طالما أعجب بقيادته أهمه بالحماقة والجنون . فقد أرسل مارلبورو قسماً من جيشه الى بيتون Bethune (المدينة القديمة في بادوكاليه القريبة من لو Lawe) ، كما أرسل قسماً آخر الى خلف دوييه ، وأمر بقية القوة الصغيرة التي بقيت معه بالهجوم على الخطوط الفرنسية بين كانش وأراس ، في حين كان فيلار يحتفظ بكامل جيشه في كتلة واحدة . وفي ليل ٤ - ٥ آب (أغسطس) ١٧١٠ ، انحرفت القوة الرئيسية لجيش مارلبورو نحو الغرب ، وسارت بأقصى سرعة لها ، وقامت بعبور نهر سكارب Scarpe (الذي ينبع من بادوكاليه ويرفد نهر إيسكوت وطوله ١٠٠ كم) وبعد ذلك تزايدت سرعة المسير حتى تحولت الى هرولة وركض بحيث سقط آلاف جنود المشاة منهكين ، وفسدوا حياتهم بسبب استنزاف قوتهم وقصورهم عن متابعة التقدم . وتم التوقف بعيداً عن مسرح القتال . ولم تمض على هذا التوقف

أكثر . من خمسة ساعات حتى كانت بقية قوات الحلفاء تحتاج مواقع الجيش الفرنسي وتستولي على الخطوط الدفاعية الكبرى دون مقاومة تقريباً ، بعد ان كانت القوات الفرنسية قد تجمعت في كامبري . وحاول فيلار قيادة هذه القوات والدخول في معركة حاسمة مع مارلبورو الذي رفض الاشتباك في القتال ، وقام بمناورته متوجهاً الى مسافة أبعد نحو الشرق ، واجتساح بوشان Bouchain . وكانت المواقع مغطاة بنقاط قوية (يمثلها خط من المتاريس والتحصينات) ، بحيث أن فيلار لم يحاول ابداً تنظيم هجوم ضدها . وانتهى الأمر بتطويق هذه المواقع من قبل القوات الفرنسية في يوم ١٣ ايلول (سبتمبر) ، وبذلك انتهت مجموعة المناورات الرائعة . وفي شهر كانون الأول (ديسمبر) ١٧١٠ تم عزل مارلبورو الذي انهى خدمته بشكل غير مشرف . ولكن هولاندا والنمسا قررتا القيام بمحاولة أخيرة لفرض شروطهما الخاصة على الملك لويس الرابع عشر . وكان جيش الأمير أوجين الذي استخدم العام ١٧١١ للتأثير على الانتخابات الامبراطورية ، قد تم سحبه الى البلاد المنخفضة عوضاً عن زجه في القتال ضد فيلار . وعي الأمير أوجين ما تعنيه قصة سقوط مارلبورو ، فقرر استثمار الموقف ، وأخذ في الاستعداد بصورة سرية ، ووضع الخطط لتسلم قيادة قوى الحلفاء المختلفة وزجها كلها في المعسكر الامبراطوري او المعسكر الذي تموله هولاندا . وعندما وصل اورموند Ormonde الذي عينته انكلترا خلفاً لمارلبورو ، لم يتبعه سوى ١٢ ألف مقاتل من المرتزقة الذين تدهورت روحهم المعنوية ، وارتسم البؤس على جباههم ، في حين كان جيش الأمير أوجين يضم ١٠٠ ألف مقاتل . خلال هذه الفترة توفي في شهر واحد وعلى التتابع اثنان من ورثة العرش ، وحدثت فترة من الغموض والاضطراب شملت كل شيء ، ونشر الحزن ظلاله على فرنسا ، وقد أفاد الأمير أوجين من الحظ السيء الذي نزل بفرنسا لتنفيذ باكورة عملياته بنجاح ، وأصبح الخطر يقرب من حدود فرنسا ، وهنا ثارت شجاعة الملك المعجوز في مجابهة الموقف المتدهور ، فأعلم فيلار بأنه اذا ما هزم الجيش الفرنسي فانه سينضم بنفسه الى الجيش لمقاسمته مصيره . وعلى الرغم من أن فيلار كان لا يزال يعاني من آلام الجراح التي تركتها في جسمه معركة مابلانكيه . فانه تسل قيادة الجيش يوم ٢٠ نيسان (أبريل) وخصص كل وقته حتى نهاية أيار (مايو) لإعادة تنظيم الدفاع وقيادة الأعمال القتالية الدفاعية حتى

أرغم اورموند على سحب قواته من ميدان القتال . ونظراً لتراجع انكلترا واقتصار عملياتها على العمل بعيداً عن مسرح العمليات الأوروبي ، وممارسة القتال بشكل غير مثمر على مسافة قريبة من البحر ، فقد أخذ الأمير أوجين المبادرة ، واستولى على لو كينوي Le Quesnoy بتاريخ ٤ تموز (يوليو) ، وتحرك بعد ذلك الى لاندرسي Landrecies حيث عمل على تنظيم حصار دقيق حولها . ونظم بعد ذلك المجموعة الأخيرة من الأعمال القتالية في الحرب ، والتي تمثلت بمعركة دينان Denain ، وهي المعركة التي انقذت العرش الفرنسي وأكلت تمزق التحالف المضاد لفرنسا .

معركة دينان (١٧١٢) :

أنشأ الأمير أوجين خطوطه الدفاعية خلف متاريس (عوائق) وذلك بهدف حماية معسكراته حول لاندرسي المحاصرة . وتمت إقامة المتاريس والتحصينات بسرعة كبيرة بحيث انه لما وصل القائد الفرنسي فيلار ، وجد بأنه من الصعب القيام بالهجوم على هذه المواقع القوية والضخمة . وشعر فيلار بالقلق فأخذ في البحث عن فرصة يستطيع استثمارها لاخترق الدفاع ، وكان طريق قوات الأمير أوجين الذي يقوم بحصار دينان يمر من شيلدت فقرر فيلار القيام بالهجوم على هذه النقطة . وفي الساعة التاسعة من مساء يوم ٢٤ تموز (يوليو) ١٧١٢ ، انتشر الجيش الفرنسي بكامله على الضفة الشمالية لنهر شيلدت ، وأسرع الأمير أوجين لاحتضار جيشه من لاندرسي لزجه بأقصى سرعة ممكنة ولكن وقبل وصوله بوقت طويل ، استطاعت القوات الفرنسية اختراق الخطوط الدفاعية بسرعة العاصفة وتدميرها . واستمر فيلار انتصاره على الفور وذلك بدفع قواته للاستيلاء على مارشين Marchiennes وسانت أماند St. Amand ، وتم له ذلك ، وكانت هذه المواقع تضم جميع مستودعات الأمير أوجين ومخازنه الاحتياطية ومدافعه ومواده التموينية . ووجد الأمير أوجين نفسه مرغماً في يوم ٢ آب (أغسطس) على رفع الحصار عن لاندرسي ، والتراجع عبر الطرق البعيدة التي تمر خلف مونس ، في حين كان القائد المساعد لفيلار يستعيد دواي وبوشين في ايلول وتشرين الأول (سبتمبر وأكتوبر) . وتم التوقيع على معاهدة اوترخت من قبل جميع المتحاربين (عدا النمسا) في العام ١٧٠٣ . وانتهت بذلك حرب الوراثة الاسبانية بالنسبة الى هولندا وانكلترا .

ولكن امبراطور النمسا قرر متابعة الصراع وحسده لسنة أخرى ، ولكن المحاربين الذين

اتبعهم الحرب قبلوا التسليم باحتلال فيلار لاندو Landau بتاريخ ٢٢ تموز (يوليو) ١٧١٣ وفريبورغ Freiburg في ٢١ تشرين الثاني (نوفبر) بعد معركة حاسمة . وتم التوقيع على معاهدة راستات Rastatt بين النمسا وفرنسا في ٧ آذار (مارس) ١٧١٤ وبذلك اسدل الستار النهائي على حرب الوراثة الاسبانية .

العمليات البحرية والعسكرية في اسبانيا : نصر الحلفاء في قادس (١٧٠٢) :

في منتصف ١٧٠٢ صدرت التعليمات الى الاميرال الانكليزي السير جورج روك George Rooke بالاستيلاء على قادس بهدف استخدامها كقاعدة للعمليات المقبلة في البحر الأبيض المتوسط ، وكانت التقديرات في اوساط قيادة الحلفاء تتوقع حمل الاسبانيين على الاعتراف بالأرشيدوق شارل كلك شرعي لهم ، عن طريق قصفهم بالقنابل . وكان من الطبيعي على كل حال تراجع الاسبان عن استقبالهم لمرشح ملك فرنسا الذي لا يتمتع بدعم الجيوش الانكليزية - الهولندية . وعلى ضوء هذا الموقف فانه لم يكن بالمستطاع تطوير محاولة قادس ودفعها بقوة ، وبهذا يمكن القول أن المحاولة كان مقدراً لها الفشل سلفاً . ولقد وجه روك القوة البحرية الانكليزية في اتجاه الشمال من جديد عندما علم بأن الاسطول الاسباني الذي يحمل ثروة ضخمة قد دخل خليج فيغو Vigo-Bay ، وقررت قيادة الحلفاء على الفور حرمان خصومها من الحصول على الثروة والاستيلاء عليها لأنفسهم . وقاد روك قواته البحرية ، واقتحم بها الخليج ، وتم إزال وحدات بحرية بقيادة ارموند للهجوم على القلعة ، في حين كان روك يدفع الى الأمام فصيلة خاصة ونجح بواسطتها في اقتحام العائق بالقوة (وهو العائق الذي وضعه الفرنسيون لاقفال المدخل الى الخليج ومنع الوصول الى داخل الميناء) ثم تابعت قوة الانزال طريقها وتمكنت من احتلال الميناء يوم ١٢ تشرين الاول (اكتوبر) ١٧٠٢ م . وخلال الاشتباك العنيف الذي تبع ذلك نجح روك في إغراق وأسر ٢٤ قطعة بحرية فرنسية علاوة على ١٧ غليون (سفينة شراعية ضخمة بحرية أو تجارية كان الاسبان يستخدمونها بين القرن الخامس عشر والثامن عشر) ، كما استولى على ثروة ضخمة تساوي مليوني جنيه استرليني .

انضمام البرتغال الى الحلفاء (١٧٠٣) :

انضمت البرتغال الى الحلفاء في العام ١٧٠٣ ، واصبح بالامكان استخدام لشبونة كقاعدة بحرية .

ولكن ارسال الاميرال الانكليزي كلودبلي شوفل Clowdisley - Shovel قد تم في وقت متأخر جداً ، بحيث أنه عندما وصل الى البحر الأبيض المتوسط لم يجد أهدافاً يستطيع التعامل معها . وعند عودته دمر كثير من قطعه البحرية خلال عبورها القنال بسبب اصطدامها بعاصفة كبيرة هوجاء في يوم ٢٧ تشرين الثاني (نوفبر) ١٧٠٣ . وقد بذلت جهود ضخمة في العام ١٧٠٤ للوصول الى نتيجة حاسمة ، فأبحر روك في شهر شباط (فبراير) وقام بالانزال في أرض الأرشيدوق شارل في لشبونة ومعه وحدات تضم ٢٠٠٠ مقاتل انكليزي وهولاندي بهدف التعاون مع البرتغاليين لغزو اسبانيا . ثم قاد روك اسطوله عبر مضيق جبل طارق ، على أمل أن تتوفر له الفرصة المناسبة للقيام بالهجوم على طولون وذلك بالتعاون مع دوق سافوا Savoy الذي كان قد انضم الى الحلف حديثاً . وكانت هذه المناورة تتوافق مع تقدم مارلبورو ومسيرته عبر ألمانيا الى بليهنيم Blenheim ، وبذلك يمكن اعتبارها ضربة معاكسة للهجوم الفرنسي الموجه ضد فيينا . ولكن ، وكما كان يحدث غالباً فيما بعد ، فقد فشل التعاون مع سافوا ، واجريت محاولة لتحقيق انتصار عن طريق برشلونه لدعم قضية الارشيدوق ، ولكن الحاكم رفض قبول قوات الحلفاء ، وفي الوقت ذاته نجح كونت تولوز في احضار اسطول الهجوم الفرنسي الى البحر الأبيض المتوسط . وعلى الرغم من تحرك الاسطول الفرنسي تحت مراقبة الاسطول الانكليزي بقيادة روك . فان تحرك القطع البحرية الانكليزية كان بطيئاً جداً ، بحيث انها لم تتمكن من اللحاق بالفرنسيين الذين دخلوا ميناء طولون دون أن تعترضهم أية مقاومة ، وبذلك امكن لهم توحيد قواتهم البحرية الرئيسية العاملة في المحيط الاطلسي وفي البحر الأبيض المتوسط . وأمام هذا الموقف اضطر روك الى عبور مضيق جبل طارق ومقابلة شوفل والنمساويين بين رأس سان فانسان St. Vincent وقادس ، حيث عاد بعدها من جديد الى البحر الأبيض المتوسط لمراقبة الاسطول الفرنسي فيه .

استيلاء الحلفاء على جبل طارق (١٧٠٤) :

اتخذ قادة الحلفاء قرارهم التاريخي باحتلال جبل طارق ودفع نطاق نشاطهم وفعاليتهم الى أفق ثلاثمائة ميل فيما وراء لشبونة . وبعد مرحلة طويلة من التحضير للعملية والاستعداد لتنفيذها قاد الاميرال الانكليزي جورج بينغ George Bing الحملة الى هدفها ، وبدأ بقصف القلعة ، واستخدم في ذلك بعض القطع البحرية الخاصة ، وذلك في يوم ٢٣ تموز (يوليو)

١٧٠٤ ، في حين بدأ الأمير النمساوي جورج بانزال ١٨٠٠ مقاتل من البحرية الانكليزية . ونجح في تمزيق الدفاع المحيط بمشنتاله . وكانت القوات المدافعة عن جبل طارق ضعيفة في قوتها ووسائلها فتم إزال قوة بحرية للقيام بهجوم فوري ، وامكن تطويق الموقع في اليوم التالي . وترك روك الأمر جورج ومعه تسعمائة بحار في جبل طارق ، وذهب للبحث عن طريقة يصل بها الى تولوز ، وفي يوم ٩ آب (أغسطس) وقفت الاساطيل الفرنسية والانكليزية متقابلة في البحر ، وفي هذا الموقف بدأت القوات البحرية الفرنسية بالتراجع ، ثم حاولت بعد ذلك مضاعفة سرعتها من جديد والتحرك بصورة قريبة وموازية للشاطئ . وتابع روك هذه المناورة ، وتقدم بمرونة حتى أصبح قريباً من الفرنسيين وأرغمهم على الدخول في معركة بحرية خارج مالاقا Malaga في يوم ١٣ آب (أغسطس) . وانتهت المعركة بالحاق هزيمة حاسمة بالقوات البحرية الفرنسية . وعاد الحلفاء بعد ذلك الى لشبونة لاعادة اصلاح القطع البحرية واعادة التنظيم والاستعداد . وهناك تقرر ترك الأمير جورج مع قوة البحارة بكاملها وبعض القطع البحرية والمدافع والمواد التموينية وذلك بمهمة الدفاع عن جبل طارق . وبدأ الأمير جورج على الفور بالهجوم البري - البحري بقوات متفوقة تفوقاً ساحقاً . ولكنه لم يتمكن من متابعة عملياته بسبب استبداله بالاميرال الانكليزي ليك Leake الذي وصل من لشبونة ، وقد تم تعيينه لممارسة القيادة عوضاً عن روك الذي رجع الى انكلترا . وخلال هذه المرحلة أرسل الفرنسيون المارشال تيسيه Tesse مع وسائل ضخمة للحصار ، وحددت للمارشال تيسيه مهمة قيادة الهجوم البري ، وتعرض الأمير جورج لضغوط قوية ، ولكن ليك استطاع دعمه بقوة وجهزه بالامدادات والتموين من جديد في كانون الأول (ديسمبر) ١٧٠٤ . وبتاريخ ١٠ آذار (مارس) ١٧٠٥ م . دمرت قوات ليك من قبل قوات بوانتيس الفرنسي Pointis في ماربيللا Marbella ، وعندها عمل تيسيه على رفع الحصار .

قيام الحلفاء بغزو اسبانيا (١٧٠٦)

حضر شوفيل ولورد بيتر بورغ Peterborough من انكلترا للانضمام الى جهاز القيادة ، وبدأ الحلفاء هجومهم الآن وفق مخطط جديد ، فتحركت القوة البحرية الى لشبونة حيث انضمت الى الحملة قوة الجزائر ليك ، وتابعت الحملة طريقها الى جبل طارق حيث انضمت اليها ايضاً قوة الأمير جورج وتابعت الحملة البحرية تحركها وهدفها الوصول الى

برشلونة . وعند الوصول إليها عملت على تطويقها واحكام الحصار حولها حتى استسلمت في ٣ تشرين الأول (أكتوبر) ١٧٠٥ . وقامت قوات الحلفاء باحتلالها ، واثناء الهجوم قتل الأمير جورج ، وهنا أسرع فيليب (المرشح البوربوني) الى كاتالونيا ومعها المارشال تيسيه لمعاودة الاستيلاء على برشلونة ؛ وأبحرت قوة بحرية من طولون لدعم الهجوم البري الفرنسي . ولكن ليك استطاع إحباط الجهود الفرنسية كلها وارغام الفرنسيين على رفع الحصار بتاريخ ٣٠ نيسان (ابريل) ١٧٠٦ . كما عمل ليك بعد أن تولى من جديد قيادة الاسطول على استخدام الوقت بشكل جيد ، فاستولى على قرطاجنة Gartagena بتاريخ الأول من حزيران (يونيو) ١٧٠٦ ، وليقنت Alicante في ٢٤ آب (أغسطس) ١٧٠٦ ، ثم اتجه بحراً بعد ذلك لاحتلال جزر البليار ، فاستولى على جزيرة مايورقة Majorca ، وجزيرة يابسه Iviza في شهر ايلول (سبتمبر) ١٧٠٦ . وفي الوقت ذاته كانت قوات الحلفاء تتقدم من البرتغال ، واستطاعت هذه القوات الاستيلاء على مدريد في ٢٦ حزيران (يونيو) ١٧٠٦ ، واعلنت تنصيب الأمير شارل ملكاً على عرش اسبانيا . واستطاع بيرويك Berwick توحيد القشتاليين وتنظيم المقاومة وارغام الحلفاء على التراجع في اتجاه الجنوب الشرقي لشبه الجزيرة الاسبانية ، واستمر تراجعهم حتى توقفوا في فالانسيا Valencia عند حدود الشاطي* .

شهدت الفترة بين شهري تموز وآب (يوليو - أغسطس) ١٧٠٦ محاولات جديدة للقيام بعمليات مشتركة ضد طولون . ولكن دوق سافوا تأخر عن التدخل مرة أخرى . وعاد شوفيل مع ١٢ قطعة بحرية فقط بعد أن دمرت بواخره في جزر صقلية بتاريخ ٢٢ تشرين الأول (أكتوبر) ١٧٠٧ . ولم يبق سوى ليك الذي أخذ يمارس نشاطه الآن في البحر الأبيض المتوسط ، واستطاع الاستيلاء على سردينيا في آب (أغسطس) ١٧٠٨ لصالح الحلفاء وفي شهر ايلول (سبتمبر) ١٧٠٨ نجح الجنرال الانكليزي ستانهورب Stanhope في احتلال جزيرة مينورقه (من جزر البليار) .

وصلت الحرب على مسرح العمليات الاسباني الى درجة كبيرة من الضعف في العام ١٧١٠ . ولكن ستانهورب استطاع اقناع وحدات النمساويين بالانضمام اليه للقيام بغزوة جديدة ، واستطاعت هذه الوحدات في تحقيق بعض النجاح والوصول الى مدريد واحضار الارشيدوق شارل . وتكررت الظروف السابقة ذاتها،

ووجد الحلفاء أنفسهم مرغبين من جديد على التراجع الى الشرق والانسحاب الى الشاطي* تحت ضغط قوات دوق فاندوم . وفي ٩ كانون الأول (ديسمبر) ١٧١٠ امكن الحاق الهزيمة بقوات ستانهورب وأخذ ستانهورب ذاته أسيراً في بريهغو Brihuego . ولم يعد أمام الحلفاء سوى الانسحاب بشكل منظم الى برشلونة التي أمكن المحافظة عليها والتمسك بها حتى تم توقيع معاهدة أوترخت . وفي البحر ، نجح الاميرال الانكليزي ويجر Wager في الاستيلاء على اسطول اسباني ينقل ثروة ضخمة وذلك عند خروج هذا الاسطول من قرطاجنه في ايار (مايو) ١٧٠٨ . ومقابل ذلك استولى القائد الفرنسي دوغاي تروين Duguay - Trouin على قافلة بحرية بريطانية خارج ليزارد Lizard بتاريخ ٢٠ تشرين الأول (أكتوبر) . وفي العام ١٧١٠ قاد الاميرال البحري الانكليزي مارتن Martin قوة بحرية مدعمة بقوة أمريكية من المستعمرات واستطاع الاستيلاء على نوبا - سكوتيا Nova-Scotia وكانت هذه العملية هي نهاية الصراع البحري في حرب الوراثة الاسبانية .

انتهت حرب الوراثة الاسبانية بعقد معاهدي أوترخت Utrecht وراستات Rastatt . وتقع مدينة أوترخت في البلاد المنخفضة (هولاندا) وفيها عقدت الاتفاقية ، وبدأ المؤتمر اجتماعاتهم في ٢٩ كانون الثاني (يناير) ١٧١٢ ، ووقع الملك فيليب (ملك اسبانيا) تنازله عن حقه في وراثة عرش فرنسا . وبعد ذلك وقعت انكلترا وفرنسا اتفاقية هدنة عاجلة للسلم ، وجاء توقيع المعاهدة النهائية بتاريخ ١١ نيسان (ابريل) ١٧١٣ بين فرنسا وانكلترا اعترف بموجبها الملك لويس الرابع عشر للبروتستانت بحق وراثة عرش انكلترا وإيقاف دعمه لعائلة ستوارت ، وسلمت فرنسا لانكلترا نيوفونديلاند Newfoundland أو Terre Neuve (وهي جزيرة في امريكا مساحتها ١١٠,٦٦٧ كم ٢ عاصمتها سان جان وكانت لفرنسا قبل العام ١٧١٣)، كما تنازلت لها عن نوبا سكوتيا أو أكاديا (وهي اقليم في كندا يقع على الأطلسي) وكذلك جزيرة سان كيت أو جزيرة سان كريستوف ، وخليج هـ. ون . كما تمهد الملك لويس الرابع عشر بتدمير الحصينات في دنكرك . أما الاتفاقية بين فرنسا والاقاليم المتحالفة فقد ركزت بصورة اساسية على ضمان حدود التحصينات وكانت هذه التنظيمات الدفاعية على درجة كبيرة من التعقيد ، وتمتد على مساحة واسعة ، وكانت النمسا وبافاريا تركزان

اهتماماً كبير على البلاد المنخفضة ، ولهذا فانها لم توافق على شروط اتفاقية السلم . وقد منحت فرنسا الامبراطورية الالمانية امتيازات مشابهة لتلك التي اعطتها لانكلترا بالنسبة الى الاتفاقات التجارية التي تم توقيعها في اليوم ذاته . وفي هذا الوقت أيضاً تم توقيع اتفاقات اخرى بين فرنسا وسافوا ، وفرنسا وبروسيا والبرتغال . وبموجب هذه الاتفاقات استعاد دوق سافوا كلا من سافوا ونيس ، وتعددت فرنسا بالحصول له على جزيرة صقلية ، وحصلت بروسيا أيضاً على بعض المكاسب الصغرى على الحدود بما في ذلك قسم من جيلدرلاند Gelderland ونيوشاتل Newchatel ، ومقابل ذلك حصلت فرنسا وبشكل نهائي على مقاطعة اورانج Orange . اما المعاهدة بين فرنسا والبرتغال فقد ركزت بصورة اساسية على التسوية البرتغالية للبرازيل . واعترفت فرنسا لها بذلك . وهناك اتفاقات اخرى تم توقيعها في أوترخت بين اسبانيا والحلفاء ، ووقعها فيليب الذي أصبح منذ ذلك الوقت الملك الشرعي والمعترف به لاسبانيا . وفي ١٣ تموز (يوليو) ١٧١٣ وقعت انكلترا اتفاقية مع اسبانيا نظمت بموجبها بعض العلاقات التجارية التي كانت قائمة بين الاقليمين في السابق ، وسلمت اسبانيا لانكلترا جزيرة مينورقه الاسبانية وجبل طارق ، ووعدت باعطاء صقلية الى سافوا ، كما منحت لانكلترا امتيازاً لمدة ثلاثين عاماً باحتكار تجارة الرقيق بين اسبانيا وامريكا ، وبذلك اذترعت انكلترا من فرنسا ما كانت تحققه من مكاسب ، وتلك هي أهم بنود الاتفاقية . أما اتفاقية السلم بين اسبانيا والاقاليم المتحالفة فانها لم توقع قبل ٢٦ حزيران (يونيو) ١٧١٤ . ولكن الفصل النهائي من الاتفاقية بين اسبانيا والبرتغال تأخر حتى شهر شباط (فبراير) لعام ١٧١٥ . وكانت الاقاليم المتحالفة مهتمة بصورة رئيسية بالامور التجارية ، فأعطت اسبانيا لهذه الاقاليم افضل الشروط لتنظيم العلاقات التجارية . وقد اشترطت معاهدة أوترخت أيضاً التعويض للامبراطور شارل الرابع (امبراطور جرمانيا) بمجرد موافقة الامبراطور شارل على تقديم طلب بذلك الى اسبانيا . وكان من المفروض ان يتسلم شارل الرابع نابولي وميلانو والاراضي المنخفضة التي كانت معروفة باسم الاراضي المنخفضة النمساوية . ولكن التسوية السلمية الشاملة لم تتحقق بسبب استمرار الصراع بين فرنسا والامبراطور شارل . وعلى كل حال ، فلم تمض سوى فترة قصيرة حتى أدرك شارل الرابع بأنه لا يستطيع متابعة الحرب طويلا مع فرنسا دون وجود



خيالة الحرس الأحمر السوفييتي

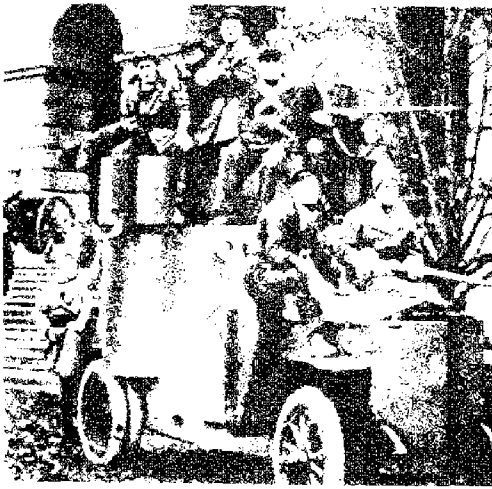

مصفاة للحرس الأحمر (١٩١٧)

تدريب فتيات الحرس الأحمر الصيني

ثورة ١٩٠٥ .

عقب الانتفاضة ضد القيصرية ، في شباط (فبراير) ١٩١٧ ، أخذ عمال بتروغراد وموسكو والأورال والمراكز الصناعية الروسية الأخرى في تشكيل فصائلهم المسلحة . وحملت هذه الفصائل أسماء متعددة ، مثل «الميليشيا العمالية» ، و«المفارز الكفاحية» ، و«الحرس العمالي» . وما أن أخذت الحكومة المؤقتة في تشكيل «الميليشيا المدنية» البرجوازية ، لتحل محل الشرطة القيصرية ، حتى بادرت الطبقة العاملة الروسية ، في نيسان (أبريل) ١٩١٧ ، الى اطلاق اسم «الحرس الأحمر» على فصائلها المسلحة . وقامت اللجان العمالية التي يقودها البلاشفة بتشكيل هذه الفصائل من العناصر العمالية . وقام أفراد الحرس الأحمر بصنع أسلحتهم بأنفسهم ، وغالباً ما كانوا يحصلون على الأسلحة من المخازن الحكومية عنوة ، أو عن طريق جنود انتقلوا الى صفوف الحرس الأحمر .

وظلت فصائل الحرس الأحمر تفتقر الى تكوين تنظيمي متناسق ، والى روابط قوية فيما بينها ، أشهر عدة . مما دفع قيادة الحزب البلشفي الى بذل الجهود للارتقاء بالتدريب العسكري لأفراد الحرس الأحمر ، مع اضافة شكل تنظيمي جيد عايه ، لزيادة كفاءته القتالية . وميزت ربطة الساعد أفراد الحرس الأحمر عن غيرهم من المسلحين الروس . وفي تموز (يوليو) ١٩١٧ ، شنت الحكومة المؤقتة البرجوازية حملة تصفية واسعة ضد البلاشفة والحرس الأحمر معاً ، بهدف تحطيم تنظيماتها وتجريدها من أسلحتها . وعندما سحب القائد العام للجيش الروسي ، الجنرال كورنيلوف ، القوات الموالية له من جبهة القتال ، واتجه بها نحو بتروغراد (لينينغراد فيما بعد) ، في آب (اغسطس) ١٩١٧ ، لكي يقيم دكتاتورية عسكرية في روسيا ، هب الحرس الأحمر متصدياً لمحاولته وأحبطها . وسرعان ما تشكلت هيئة أركان عامة للحرس الأحمر ، في المصانع ، والأحياء ، والمدن الروسية . وعزز انتصار الحرس الأحمر على كورنيلوف مركز الحرس ووسع عضويته ، حتى وصل عدد أفرادها ، في تشرين الأول (أكتوبر) ١٩١٧ ، الى نحو مائة وعشرين ألف شخص .

وفي الثالث والعشرين من تشرين الأول (أكتوبر) ١٩١٧ ، وضع الحرس الأحمر نظاماً داخلياً له ، وأنشأ قيادات إقليمية ، وصدرت هذه التنظيمات عن مؤتمر للحرس الأحمر عقد في سان بطرسبورغ (بتروغراد أو لينينغراد) . وبذا أصبح الحرس الأحمر

حلفاء الى جانبه ، ولذلك قابل مثله (الأمير أوجين) المارشال فيلار الفرنسي في راستات ، خلال شهر تشرين الثاني (نوفمبر) ١٧١٣ . وتم توقيع اتفاقية الصلح في ٧ آذار (مارس) ١٧١٤ . ووقع شارل الرابع الاتفاقية دون انتظار حضور ممثلي الامارات والمقاطعات المختلفة للإمبراطورية . وكان حضورهم ضرورياً لضمان السلم ، وعلى هذا تقابل ممثلو بعض الامراء في الامبراطورية مع اقربانهم من الفرنسيين في بادن بتاريخ ٧ ايلول (سبتمبر) ١٧١٤ ، ووقعت اتفاقية بادن التي وضعت حداً نهائياً للحرب وكانت هذه الاتفاقية آخر معاهدات السلم العام المتفق عليه في معاهدة اوترخت . وقد ركزت المعاهدة الأخيرة بكاملها على قضية تنظيم الحدود بين فرنسا والامبراطورية للمودة بهذه الحدود الى مثل ما كانت عليه قبل اندلاع حرب الوراثة ، باستثناء واحد هو اكتساب فرنسا لاقليم لاندو Landau . ولقد تضمنت معاهدة اوترخت قضية الاتفاقات المحورية التي عقدت خلال الحرب ، وأمكن بذلك تسوية المشاكل الحدودية بشكل حاسم .

حرب الوراثة النمساوية (١٧٤٠-١٧٤٨)

(انظر الملحق في نهاية الموسوعة)

(٥) حرب الوردتين (١٤٥٥ - ١٤٨٥)

(انظر الملحق في نهاية الموسوعة)

(٨) الحرس الأبيض

(انظر الجيش الأبيض) .

(١٣) الحرس الأحمر

الحرس الاحمر : تعبير يدل على الفصائل العمالية المعبأة سياسياً ، والمسلحة لحماية السلطة البروليتارية او قلب النظام القديم وبناء السلطة البروليتارية .

الحرس الاحمر السوفييتي :

هو كتائب العمال المسلحة الخاصة ، التي كونتها البروليتاريا الروسية ، أثناء إعداد وتنفيذ الثورة الاشتراكية في العام ١٩١٧ . وكان الحرس الأحمر قد تشكل ، لأول مرة في روسيا ، خلال



مجموعة من الحرس الأحمر خلال الحرب الأهلية الروسية

الامتحانات الدراسية والتسجيل في المدارس مدة ثلاثة أشهر. وبالرغم من توقف المدارس والجامعات عن مباشرة مهامها التعليمية ، إلا أن أغلب الطلبة والمدرسين واطلوا على الحضور الى معاهدهم ، بل أنهم مددوا مدة وجودهم في مدارسهم وجامعاتهم لساعات طويلة من النهار والليل ، خاضوا فيها نقاشات حامية حول التربية والسياسة ، والتأثير المتبادل بينهما . وظهرت الشعارات والبيانات وصحف الحائط داخل المدارس والجامعات الصينية ، وغطت الجدران . وبعد اشهر قليلة امتدت الشعارات والبيانات وصحف الحائط الى خارج المدارس والجامعات ، وعمت معظم أرجاء الصين .

وفي بداية حزيران (يونيو) ١٩٦٦ نجح ماوتسي تونغ في طرد مجموعة من خصومه في اللجنة المركزية ، مما أوجع المعركة في الشارع الصيني ، بين مؤيدي ماوتسي تونغ وبين خصومه . واستجابت أغلبية الطلاب والمدرسين لأفكار ماوتسي تونغ ، واشتدت حركة انتقاد خصومه . وجاء انتقال الحرس الاحمر الى العلن غداة انفضاض الدورة الحادية عشرة للجنة المركزية للحزب الشيوعي الصيني ، في اوائل آب (أغسطس) ١٩٦٦ ، حيث نشرت في الثاني عشر من آب (أغسطس) قرارها الذي كانت قد اتخذته في الثامن من الشهر نفسه ، وعرف باسم « البنود الستة عشر » ، وهو القرار الخاص بالثورة الثقافية في الصين .

وفي الأسابيع القليلة السابقة على نشر قرار اللجنة المركزية هذا ، كان بعض الطلاب والمدرسين المؤيدين لأفكار ماوتسي تونغ قد بادروا بتكوين نوى لتنسيق نشاطهم المناهض لنظم التربية السائدة ،

في تسينان ، ضم كوادرات التعليم العالي ، وانتهى الى قرارات ، لم توضع فيها السياسة في المرتبة الأولى ، مما فجر انتقادات بعض الطلاب الصينيين الذين توسعوا في انتقاد نظام التعليم ، واعتبروه منقطع الصلة بالواقع ، وينأى بالطلاب عن حياة الشعب وعن الممارسة السياسية ، وفيه يجري تمييز أبناء البورجوازية عن أبناء العمال والفلاحين ، كما يذكي نظام التعليم هذا نوار التنافس الفردي ، وينمي النمط البورجوازي في الفكر والممارسة ، ويدعو الى الطاعة العمياء ، ويمتهن الانسان ، وانه - بالنتيجة - يفرز متعلمين غير مناضلين وغير مثقفين ثوريين . ومن هنا رددت جنيت الصين صرخات جموع الطلبة المناهضة بضرورة تجديد نظم التعليم الصينية ، وتثويرها .

وحذا طلبة المدارس الثانوية ، حذو زملائهم الجامعيين ، فطالبوا اللجنة المركزية للحزب الشيوعي الصيني ، في رسالة وجهوها اليها ، بضرورة تثوير التعليم . واتهموا نظام التعليم القائم آنذاك بأنه يوسع الشقة بين العدل اليدوي والعمل الفكري ، وبين العمال والفلاحين ، وبين المدينة والريف ، بعكس ما تنادي به وتعمل من اجله الاشتراكية . وهاجمت نظام التعليم مجموعة ثانية من الطلبة الثانويين في بكين ، ذكرت في رسالة اخرى بعثتها الى اللجنة المركزية للحزب الشيوعي ، ان نظم التعليم السائدة ، تعيد السياسة الى المرتبة الثانية ، وتعمل على تكوين تكنوقراطيين ، مما يؤدي الى إعادة الرأسالية بعد حين . وفي الثالث عشر من حزيران (يونيو) ١٩٦٦ ، أصدرت اللجنة المركزية للحزب الشيوعي الصيني والحكومة الصينية قراراً يقضي بتأجيل

هيئة كاملة التنظيم ، مشكلة من جماعات ، وفصائل سرايا، وكثائب، وكثائب خاصة . ولعب الحرس الأحمر دوراً رئيسياً في انجاز الثورة الاشتراكية في الخامس والعشرين من تشرين الأول (أكتوبر) ١٩١٧ (انظر الثورة الروسية) ، وفي احباط هجمات الثورة المضادة خلال الحرب الأهلية الروسية ، كما شارك في المعارك ضد الغزاة الخارجيين خلال حرب التدخل . وبرزت ، غداة هزيمة الثورة المضادة الروسية ، ضرورة تشكيل جيش جماهيري قوي ، مؤهل لصد الهجمات الامبريالية الخارجية . على أن الظروف لم تكن تسمح بتصفية الجيش القديم فوراً ؛ بسبب وقوف روسيا - عملياً وقانونياً - في جبهة الحلفاء ، حتى ربيع ١٩١٨ ، مما استتبع وجود أغلب قواتها المسلحة في جبهات القتال . ولتغلب على هذه المعضلة ، دعا المؤتمر الثاني لسوفييتات الجنود والبحارة الروس الى انتخاب لجان ثورية تصدى لقيادة وحداتهم . في حين ألغت الحكومة الثورية الرتب والألقاب القديمة في الجيش الروسي ، واستبدلتها بنظام انتخاب القادة . وفي الحادي والعشرين من الشهر نفسه ، صدر « مرسوم حول الجيش الأحمر » . عن مجلس مفوضي الشعب . وكان أفراد الحرس الأحمر أول المنخرطين في هذا الجيش . وبدا كان الحرس الأحمر أحد مصادر بناء الجيش الاحمر الروسي .

الحرس الأحمر الصيني :

لجأ الرئيس الصيني ماوتسي تونغ وأنصاره في اللجنة المركزية للحزب الشيوعي الصيني ، الى تشكيل فصائل « الحرس الأحمر » في العام ١٩٦٦ ، لمواجهة خصومهم السياسيين ، الذين يشكلون أغلبية أعضاء اللجنة المركزية للحزب الشيوعي . وتكون « الحرس الأحمر » في الصين من الطلاب والشبيبة ، وكان بمثابة منظمة ليبرالية من ناحية الانضباط ، وتلتزم بأفكار ماوتسي تونغ وأجهااته السياسية . ولقد تشكلت نواياها سراً في تموز (يوليو) ١٩٦٦ ، وظهرت الى العلن في آب (أغسطس) من العام نفسه . وتعود نشأة الحرس الاحمر في الصين الى ربيع العام ١٩٦٦ ، اذ انعكس الصراع المحتدم في اللجنة المركزية للحزب الشيوعي الصيني ، آنذاك ، على الجامعات في الصين ؛ فجرى الاستقطاب ، ووقع الصدام بين فريقين ، ضم كل منهما مجموعة من الطلبة وأعضاء هيئات التدريس . وبالرغم من ان الصراع دار حول التربية وأساليبها ، إلا أن جوهره كان سياسياً .

في الثاني عشر من آذار (مارس) عقد اجتماع

الشبان الصينيين الذين أتوا إليها من أرجاء الصين المختلفة ، ليروا بأنفسهم ما سموه من أفراد الحرس الأحمر عن نشاط الحرس وعن الثورة الثقافية . ونظم الجيش استقبال الحرس الأحمر في بكين ، بشكل دقيق ، من حيث توفير السكن والتموين وتسهيل التنقلات ، واستقبلت بكين ، خلال أربعة أشهر ، مليون ساكن إضافي ، ظلوا يتزايدون مع مرور الوقت طوال الثورة الثقافية . وتوالت مظاهرات الحرس الأحمر في بكين ، والتي خلالها قادة شيوعيون ، مثل لين بياو وشو إين لاي ، خطباً هامة ، اتسمت بالطابع التوجيهي للحرس الأحمر . واثناء احتشاد الحرس الأحمر في ساحة « تين آن من » ببكين ، في الثامن عشر من آب (أغسطس) ١٩٦٦ ، ظهر امام الحشد ماوتسي تونغ ، وقد وضع على يده شارة الحرس الأحمر ، معبراً بذلك عن تأييده المطلق لحركة هذا الحرس . ومنذ ذلك الوقت اخذ لين بياو ، وزير الدفاع الصيني ، يظهر مرافقاً لماوتسي تونغ ، وبرز كخليفة له . وعلى الرغم من ان ماوتسي تونغ لم يخطف في هذا اللقاء ، إلا أن لين بياو تحدث في الحشد ، فأعرب عن مؤازرته ومؤازرة اللجنة المركزية للحزب الشيوعي الصيني لأعمال الحرس الأحمر ، وشدد على ضرورة الاطاحة بالمسؤولين الذين يريدون ان يعودوا بالصين الى الطريق الرأسمالي . وناشد الحرس الأحمر ضرورة مقاومة « الملكيين » ، وبذل الجهود من اجل التعمية الواسعة للجماهير ، مع التمسك الصارم بالبنود الستة عشر . وأعقبه شو اين لاي ، رئيس الوزراء ، فأكد على موضوعات لين بياو نفسها .

إن فصائل الحرس الأحمر في الصين لم تكن مسلحة ، ولم تحصل على سمعتها بفضل عملها العسكري بل بفضل توعيتها السياسية . ومن المؤكد أنها لعبت دوراً رئيسياً في حسم الصراع داخل اللجنة المركزية للحزب الشيوعي الصيني لصالح ماوتسي تونغ وأنصاره .

(٨) حرس الحدود

تنظم كل دولة ، وفق طبيعتها ، قوات دفاعية تضطلع بواجب حرس الحدود . ففي فرنسا على سبيل المثال يضطلع الدرك Gendarmerie بهذا الواجب ، (انظر الدرك) ، بينما تضطلع به في الولايات المتحدة كتائب الحرس الوطني (انظر الحرس الوطني) . وفي جمهورية مصر العربية تضطلع قوات حرس الحدود بهذا الواجب ، وهي تشابه في تنظيمها

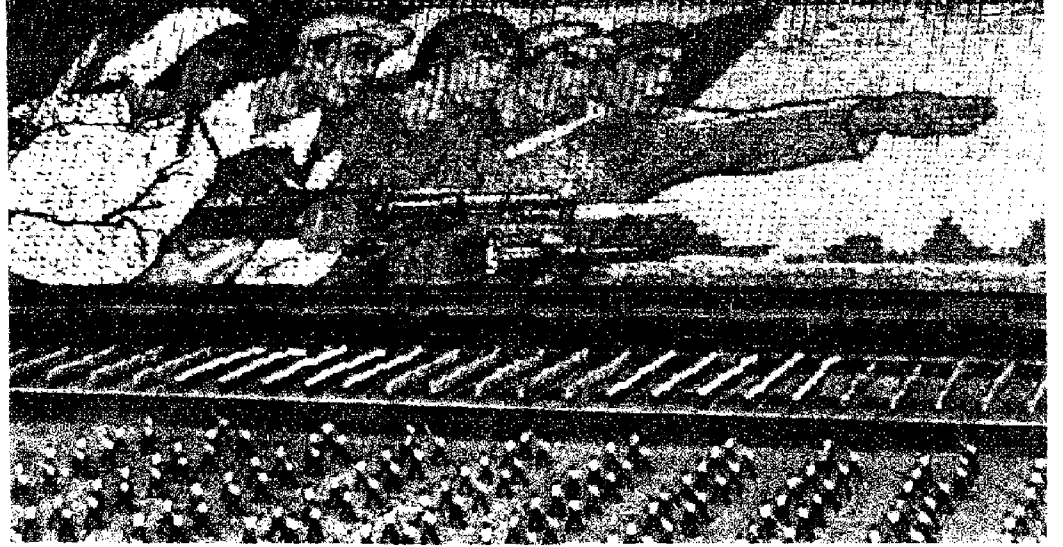

استعراض للحرس الأحمر في بكين

ولا يعتبر الصينيون فصائل الحرس الأحمر منظمة عسكرية ولا شبه عسكرية . وتعين تلك المجموعات قادتها بطريق الانتخاب ، ويمكن عزل هؤلاء القادة بواسطة من انتخبهم ، في الملاحظة التي يشعر فيها هؤلاء الناخبون بعدم جدارة قادتهم . وجدير بالذكر ان فصائل الحرس الأحمر لم يحدث أن حصلت على تصريح بحمل السلاح من السلطات الصينية . ولقد استخدم تيار ماوتسي تونغ « الحرس الأحمر » في عمليات استعراض قوة ضد الخصوم ، وفي الضغط على الفئات المترددة . لذا كثرت تحركات الحرس الأحمر ، الذي بادر بتغيير أسماء الشوارع والمحلات التي تحمل أسماء قديمة . كما قام بمصادرة أموال بعض الرأسماليين وبقايا كبار الملاك الزراعيين . واقرنت بعض أعمال الحرس الأحمر هذه بالعنف . ومن الواضح أن ماوتسي تونغ وأنصاره في اللجنة المركزية برعوا في الإفادة من تحركات الحرس الأحمر ، وتوظيف هذه التحركات لخدمة خطتهم السياسي داخل اللجنة المركزية . ومن هنا استمر ماوتسي تونغ وأنصاره يوجهون الحرس الأحمر لتعزيز الأهداف الثورية .

لقد انحصر نشاط الثورة الثقافية والحرس الأحمر في البداية في بكين وشنغهاي وكانتون ، ثم انطلق بعض أفراد الحرس الأحمر من المدن الثلاث المذكورة الى أنحاء الصين ، لينقلوا تجاربهم الى مدنها وقراها المختلفة ، وليوزعوا على جماهير الشعب الصيني « الكتاب الأحمر » ، الذي يضم مقتطفات من أقوال ماوتسي تونغ في الحزب والسياسة والصراع الطبقي والحرب والاقتصاد والادب والفن ... الخ . واستقبلت العاصمة ، بكين ، مئات الألوف من

واتخذت هذه النوى طابعاً شبه سري . ويرجح ان ماوتسي تونغ مد اتصالاته الى هذه النوى ، بهدف تشجيعها وحثها على الاستمرار في نشاطها . وبعد الثاني عشر من آب (أغسطس) ١٩٦٦ عمم تنظيم تلك النوى في كافة أنحاء الصين . وفي نظم الحرس الأحمر ، التي وضعت في وقت لاحق ، نص على ان باب فصائل الحرس الأحمر مفتوح لأصحاب الوعي السياسي العالي وذوي المواقف الثورية من ابناء الصين .

وتوالت الصفات المختلفة على الحرس الأحمر ، وعرفوا أحياناً بـ « الجنرالات الصغار » ، وملأت حشودهم المدارس والشوارع ، وقد ميزتهم شارة من القماش الأحمر على الساعد ، نقشت عليها ثلاثة حروف كبيرة صفراء ، هي : هونغ دي بنغ (وتعني الحرس الأحمر) بالإضافة الى حروف أصغر حجماً في طرف الشارة ، تبين اسم الفصيلة او المؤسسة التابع لها عضو الحرس الأحمر . وهذه التقسيمات نفسها مطبوعة على رايات كبيرة حمراء ، وهي التي تتقدم كل مسيرة لمجموعات الحرس الأحمر . وكان أغلب أفراد الحرس الأحمر يرتدون بزة كاكية ، في حين كان بعضهم الآخر يرتدي بزة من القطن الأزرق أو الرمادي . وكانت عناصر الحرس الأحمر الصيني تحمل الحراب المزركشة ، وتنتعل صنادل القش . وتراوح أعمارهم بين الثانية عشر والثلاثين وكان ثمة مجموعات ثورية في بعض المكاتب والمصانع ، ولكن على نطاق أضيق مما في المدارس والجامعات . ونظم الحرس الأحمر في فصائل ، أقامت على مستوى المدينة أو على مستوى المقاطعة قيادات لها .

وعملها لقوات حرس البادية (انظر قوات البادية). وكانت هذه التنظيمات الداخلية حتى الحرب العالمية الثانية قوات ضعيفة لا تمارس عملاً يتجاوز واجب حفظ الأمن. لكن ضرورات الحرب دفعت الى تطوير هذه التنظيمات. ففي الولايات المتحدة استخدمت كتائب الحرس الاتحادية للعمل مع قوات الغزو في أوروبا والشرق الأقصى. ومع انتهاء الحرب، ونظراً لتوسع نطاق التسلح، واحتمال خوض المعارك المقبلة على نطاق أكثر اتساعاً، تم تطوير تنظيم حرس الحدود في أكثر دول العالم، وأصبح الواجب الأساسي لهذه التنظيمات يتجاوز واجب حفظ الأمن الداخلي، ليصل حتى تنفيذ واجب حماية الحدود ضد كل عدوان مباغت. فظهرت ألوية و فرق حرس الحدود المسلحة بالاعتدة الثقيلة والمدفعية والصواريخ، والمجهزة بعتاد يماثل تماماً أعتدة الجيوش النظامية. وأصبح ضباط حرس الحدود يتلقون تدريباً في كليات عسكرية وفي معاهد عليا مع ضباط وقادة القوات النظامية سواء بسواء. وأصبح باستطاعة قوات حرس الحدود تلقي الصدمة الأولى للحرب، وإتاحة الفرصة امام كتلة القوات الرئيسية الضاربة للتدخل في الزمان والمكان المناسبين، وبالشكل والحجم المناسبين، لاجباط نوايا العدو، التي يتم اكتشافها بعد تلقي الصدمة الأولى.

وليست قوات حرس الحدود اليوم مجرد قوات دفاعية، على الرغم من أن واجبها هو الدفاع عن الحدود. ولكن طبيعة الدفاع الحديث، وتطور الاساليب التكتيكية والعملياتية، دفعت الى تطوير قوات الدفاع حتى تستطيع التوافق مع طبيعة المعركة الحديثة للأسلحة المشتركة. ويتم تنسيق التعاون بين قيادة حرس الحدود والقيادة العامة للقوات المسلحة. ونظراً للواجب المزدوج الذي يضطلع به حرس الحدود في حفظ الأمن وحماية الحدود، فإنه ينظم شبكة من مراكز المراقبة تنتشر على امتداد الحدود، وتجهز هذه المراكز بما هو ضروري من وسائل للقيام بالواجب المحدد لها. وترتبط شبكات المراقبة بالقيادة العامة لحرس الحدود عن طريق الاتصالات السلكية واللاسلكية، بالإضافة الى الوسائل التبادلية الأخرى.

(٨) حرس السواحل

حرس السواحل أو خفر السواحل Cost Guard، تنظيم دفاعي واجبه حماية الحدود البحرية للبلاد. ويعتمد في تنظيمه على قوات

بحرية - برية، تقوم بواجبها بشكل متكامل لمجابهة الاحتمالات المختلفة. وتقسم اجراءات الدفاع الى قسمين: دفاع سلبي ودفاع ايجابي. وتكتمل اجهزة الرصد والانذار بعيدة المدى واجهزة الاستطلاع البحري جهاز الدفاع وتوفر له القدرة على التدخل في الوقت المناسب.

وتتألف قوات حرس السواحل بصورة أساسية من طائرات هليكوبتر، وقطع بحرية سريعة: (زوارق دورية، وزوارق طوربيد، وزوارق صواريخ)، واجها القيام بدوريات في حدود المياه الإقليمية، لاكتشاف عمليات التسلل أو الانزال أو كل تحرك مشبوه والتصدي له. وفي حال اكتشاف عملية معادية كبيرة، تقوم دوريات الاستطلاع بالانسحاب والانذار تاركة المجال لتدخل القطع البحرية القوية (بوارج، حاملات طائرات، غواصات الخ...). وفي حال اقتراب قوات العدو تصدى المدفعية الساحلية بعيدة المدى لقوات العدو البحرية وتعامل معها بنيرانها القوية محاولة إيقاف تقدمها واغراقها. فاذا نجح العدو في الوصول الى الشاطئ والقيام بانزال قواته، تبدأ المعركة البرية بتدخل قوات حرس السواحل البرية والمماثلة في تنظيمها وتسلحها للقوات البرية النظامية، ولكن حجم هذه القوات لا يسمح لها بالتصدي عادة لعمليات انزال كبرى. ويقتصر واجبها على ممارسة العمليات الدفاعية واكتشاف نوايا العدو والسباح لكتلة القوات البرية الرئيسية بالتدخل في ظروف مناسبة.

تتعاون قوات حرس السواحل (وهي تابعة لقيادة القوى البحرية) مع وسائل الدفاع الجوي المتمركزة فوق أرض الاقليم. كما يتم تنسيق التعاون بين قيادة القوى البحرية وقيادة القوى البرية لمجابهة اعمال العدوان الكبيرة. ويتم التعاون أيضاً مع قيادة القوى الجوية لتكثيف ضربات القوى البحرية وزيادة فاعليتها. ويعتبر هذا التعاون من أول الظواهر المميزة لمعركة الأسلحة الحديثة المشتركة.

لقد ساعدت التطورات العلمية والتقنية قوات حرس السواحل على القيام بواجباتها. فأجهزة الكشف الالكتروني، والطيران البحري للاستطلاع، وزوارق الطوربيد السريعة والمجهزة بتجهيزات واسلحة متطورة، قد مكنت من اكتشاف محاولات العدوان في وقت مبكر، ووفرت القدرة على التعامل معها بكفاءة. ولكن وعلى الرغم من هذا التطور، فإن تنظيم التعاون بين القوى المختلفة لحرس السواحل (مدفعية، مهندسين، مشاة، مدرعات) وكذلك تنظيم التعاون مع الأسلحة

الأخرى (طيران وقوات برية)، هي العامل الاساسي لنجاح حرس السواحل في تنفيذ واجبات حماية المياه الإقليمية للبلاد. وإن حرس السواحل (كنظيم دفاعي) لا يعني انتظار وقوع العدوان بل ان امكاناته وقواته تسمح له بالتعامل مع قوات الغزو والانزال ومجابهة العدوان وهو لا زال بعيداً في عرض البحر.

(٨-١١) الحرس الوطني

هو قوات مسلحة شبه نظامية ذات مهمة دفاعية. ولقد برزت فكرة الحرس الوطني Garde Nationale تلبية للتوسع في اعمال القتال وزيادة حجم الجيوش، بعد ظهور الاسلحة النارية، وعدم قدرة الجيوش النظامية على القيام بواجب حماية الحدود والدفاع عن الوطن، وكثيراً ما يختلط مفهوم الحرس الوطني بمفهوم الميليشيا نظراً للتشابه الوطني بينهما رغم تباينهما الجذري في التنظيم.

فعمدا انفجرت الثورة الفرنسية لم يعد باستطاعة الجمهوريين الاعتماد على الجيش الملكي (الذي لم يكن يتجاوز في تعداد ٨٠ ألف جندي) في مواجهة الاخطار الخارجية التي مثلت خطراً حقيقياً في وجه الثورة الفتية. ولذلك بدأ الجمهوريون العمل على إعادة تنظيم الجيش ضمن الظروف الصعبة التي وجدوا فيها، ورغم أن الجيش القائم (الجيش الملكي) تعرض لتبديلات عامة في تكوينه وتنظيمه وجهاز قيادته، فإن الثوار بدأوا بتشكيل جيش جديد هو الجيش الجمهوري النظامي، معتمدين على التطوع، إلا أن ذلك لم يوفر للجيش حاجته من العناصر البشرية، فبدأ عندها العمل لتطبيق تجربة «المصادرة»، (انظر المصادرة). وإلى جانب هذين التشكيلين العسكريين فقد أخذت تنظيمات شبه عسكرية تظهر منذ العام ١٧٨٩، معتمدة على العناصر البورجوازية، وقد أطلق عليها اسم الحرس الوطني. وقد تشكل في البداية في باريس، ثم انتشر فيما بعد في كافة المدن الفرنسية. وقد تشكل هذا الحرس من المتطوعين الذين كانوا يؤدون الخدمة مجاناً، ويعيشون في بيوتهم، ويشتركون السلاح والاليسة من حسابهم الخاص، وعندما تم تنظيم الحرس الوطني في سرايا وكتائب، اتخذت كل كتيبة علماً لها (مثلث الألوان) كالعالم الفرنسي الحالي، وكان العلم يحمل كتابة على وجه من الوجوه هي: «الشعب الفرنسي»، وكان الجانب الآخر يحمل عبارة «الحرية أو الموت». وكان رجال الحرس الوطني يتدربون في أيام الاحاد، وقد ازداد تعداد الحرس

الوطني مع تقدم الثورة فبلغ في العام ١٧٩٠ بضع مئات الألوف من الرجال . وفي منتصف العام ١٧٩١ ، بلغ هذا التعداد حوالي المليونين . وبما أن هذا الحرس اعتبر منذ البداية التنظيم المسلح للبورجوازية ، فقد نفذ مهمة تعزيز السيطرة البورجوازية داخل البلد، ولكن قلة تدريبه وتنظيمه الخاص جعله غير قادر على الصراع مع العدو الخارجي .

وعند ظهور الاخطار الخارجية ، مثله بالعدوان النمساوي - البروسي على الاراضي الفرنسية ، عمل الثوار على زيادة تعداد الجيش الدائم عن طريق إنشاء كتائب المتطوعين - من رجال الحرس الوطني - وكان تجنيد هؤلاء يتم بموجب عقود لقاء رواتب شهرية . وكانت مهمة كتائب المتطوعين مجابهة اعمال العدوان الخارجي ، بينما بقي واجب الحرس الوطني هو العمل داخل البلاد ، فكان بذلك يعتبر احتياطياً للقوات المسلحة النظامية . وعندما سقطت جذور الثورة واكتسبت قوة واصبح من الصعب النيل منها تم احداث تطور جديد ، وذلك بدمج الافواج الملكية بكتائب المتطوعين . وتم إلغاء الجيش القديم (الملكي) واحتوى الجيش الجمهوري عناصر هذا الجيش ، وقد تم ذلك في المرحلة الثالثة للثورة .

تراجع دور «الحرس الوطني» تدريجياً امام تعاضل قوة «الجيش المتطوع» . وعندما جاء نابليون بونابرت ، ووجد نفسه في صراع مستمر ، اضطر الى إعادة تنظيم الجيش وفق أسس جديدة ، كما أظهر اهتماماً خاصاً بالحرس الوطني الذي اصبح يعرف باسم «الحرس الامبراطوري» والذي كان يتشكل من الجنود القدامى والمحاربين القدامى ذوي المآثر الخاصة ، فأصبح الحرس هو القوة الحيازة في الجيش الفرنسي ، ووصل عدد افراده في العام ١٨٠٩ الى عشرة آلاف مقاتل . ثم تزايد هذا العدد حتى اصبح في العام ١٨١١ اثنين وخمسين الف مقاتل . وسمى نابليون حرسه الخاص باسم «الحرس القديم» وكان تعداده عشرة آلاف رجل .

كان تموين الجيش خلال الحرب يتم عن طريق المصادرة المحلية - أي حسب المبدأ الذي طرحته الثورة المحمية بالقوات . وكان من نتيجة هذه السياسة فقدان السيطرة على قوات الحرس الوطني ، واقدام افراد الحرس على اعمال السلب والقتل تحت شعار المصادرة ، وكان الامبراطور نابليون بونابرت يقر أنه ليس في وسع نظامه الحربي قبول انضباط قاس . ونظراً لأن جنوده لا يعيشون على الاعاشة المنظمة ، فقد كان محظوراً أن يتحدث اليه أحد

عن ذلك . كما أظهرت التجربة الفرنسية ، قلة انضباط رجل الحرس وضعف روحه العسكرية ، وتدني كفاءته القتالية . وكان رجال الحرس يهربون من الخدمة بالآلاف ، ويتصرفون في بلادهم الاصلية وكأنهم في بلاد غريبة يدخلونها لأول مرة ، وقد أدى ذلك كله الى اظهار ضرورة عدم الاعتماد على الحرس الوطني . وكان نظام التجنيد قد أثبت نجاحه في رفد القوات المسلحة بالمقاتلين ، فأخذ نظام الحرس في الاختفاء تدريجياً حتى لم يبق له وجود واقعي بعد أيام نابليون .

ومهما كان عليه وضع الحرس الوطني ، فقد اعتبرت التجربة الفرنسية تجربة رائدة عمد الكثير من الدول الى تطبيقها ، بعد أن تأكدت هذه الدول من أنه يصعب عليها انكار دور الحرس كقوة تستطيع دعم الجيش بشكل قوي وفعال . ولكن الخبرة العملية أثبتت أن الاستخدام الاساسي والمجدي للحرس الوطني لا يكمن في استخدامه كقوة هجومية ، وانما في استخدامه كقوة دفاعية ، وكقوة احتياطية هائلة .

ويعتبر تنظيم الحرس الوطني نموذجاً لتضامن جماهير الشعب كلها وتعاونها على نطاق واسع لخدمة اهداف الحرب ، واقدام جماهير الشعب على وضع جميع امكاناتها وقواها المادية تحت تصرف القوات المحاربة . وعندما يعتمد تنظيم هذه القوات عن هذا النموذج ، فان الحرس الوطني يفقد صفاته ليصبح جيشاً آخر يحمل اسماً غير الحرس الوطني . وللتمييز بين الحرس الوطني الحقيقي ، والقوات التي تحمل هذا الاسم دون أن تكون حرساً وطنياً فان من الضروري الانتباه الى أن الحرس الوطني الحقيقي يتشكل حسب التعبير القائل : «خزان ضخم من القوات لا تحده أية حدود في مجال عمله . ومن الممكن توسيعه بسهولة تامة عندما تم الاستعانة بالحوافز القومية ووطنية الشعب» .

اعتماداً على هذه التجربة الفرنسية أخذ عدد من الدول الأوروبية في تطوير تنظيم قواتها المسلحة . ووضع نظام وسيط يعتمد على التوسع في قبول المتطوعين . وعندما تم الاخذ بمبدأ الخدمة الانزامية أخذ نظام «الحرس الوطني» في الاختفاء تدريجياً من سويسرا وغيرها من دول أوروبا .

أما في الولايات المتحدة ، فقد بدأت التنظيمات الشعبية العسكرية مع حرب الاستقلال ، واطلق عليها آنذاك اسم قوات الميليشيا ، وظهرت اول تسمية للحرس الوطني عندما قدم المركزي دولافايت (قائد الحرس الوطني الفرنسي) الى واشنطن من باريس لدعم

النضال الاميركي ضد الانكليز ، والاشترك في ثورة واشنطن . وقد وصل لافايت الى كارولينا الشمالية في ١٣/٦/١٧٧٧ ، واصطفت كتيبة نيويورك كحرس شرف أثناء زيارته لأمريكا ، فحملت هذه الكتيبة اسم كتيبة الحرس الوطني ، واصبحت حالياً تعرف باسم كتيبة المشاة ١٠٧ . ثم أخذت تسمية الحرس الوطني تنتشر بين القوات الاميركية خلال حرب الاستقلال (١٧٧٥ - ١٧٨٢) . واعتبر جورج واشنطن أن المواطن - الجندي هو دعامة الوطن ، فعمل على اصدار قانون لتنظيم قوات الحرس الوطني في الولايات المتحدة ، وتكليفها بمهمة الدفاع المحلي . وعندما بدأت الحرب الاهلية الاميركية (١٨٦١ - ١٨٦٥) كان جيش الشمال لا يضم أكثر من ٧٥٠٠٠ مقاتل ، بينما حشد الجنوبيون قوة مكونة من ٤٠٠٠٠٠ مقاتل ، ولكن امكانات الشماليين الاقتصادية وكفاءة قياداتهم العسكرية وخبرة قواتهم المقاتلة كانت أفضل من الجنوبيين . وعلاوة على ذلك فقد كانت استراتيجية الجنوبيين دفاعية ، وتعتمد على دعم فرنسا وبريطانيا . ولقد اضطرت الولايات الشمالية خلال الحرب الاهلية الى استخدام كتائب الحرس الوطني ، واستطاع جيش الشمال احراز النصر ، فتعززت بذلك مكانة الحرس الوطني كقوة دفاعية وكقوة احتياطية دعمت جيش الاتحاد عند الضرورات ، وتحولت الى قوات هجومية في أكثر من مناسبة .

ثم استخدمت قوات الحرس الوطني في الحرب العالمية الاولى عندما تم قبول متطوعين في صفوف القوات المسلحة لتعمل خارج القارة الاميركية ، وكذلك الحال في الحرب العالمية الثانية . فعمدنا وقعت كارثة بيرل هاربر في بداية الحرب العالمية الثانية (في ٧ كانون الأول (ديسمبر) ١٩٤١) ، اصدر الرئيس الاميركي فرانكلين روزفلت قراراته بتحويل قسم من قوات الحرس الوطني لدعم الجيش الاميركي ، وان تعمل سرايا وكتائب الحرس الوطني في الولايات المتحدة الاميركية بأوامر ومقررات الرئيس الاميركي ، وذلك بمهمة الدفاع المحلي .

وتسمح القوانين الاميركية للرئيس الاميركي باستخدام قوة الولايات (كتائب الحرس) للعمل في ولايات اخرى من أجل قمع حركات الثورات أو التمرد أو ظهور حركات انفصالية . وهكذا تعتبر قوات الحرس الوطني الاميركي بمثابة قوات أمن داخلي تضطلع بواجب الدفاع المحلي وتلقى تدريباً عسكرياً يؤهلها لتكون قوة احتياطية للجيش الاميركي . ونظراً لاحتمال استخدام كتائب الحرس وقواته في الدفاع

عن الولايات المتحدة الأمريكية فقد تم تنظيمها في إطار الجيش الداخلي (أو المحلي).

وفي انكلترا استخدم الحرس الوطني خلال فترات مختلفة ، فقد تم تنظيم قوات الحرس الوطني خلال فترات الصراع مع فرنسا في القرن التاسع عشر ، ففي العام ١٨٥٩ ، أصبحت فرنسا تشكل تهديداً خطيراً في النزاع بين البلدين ، فلجأت انكلترا الى تنظيم الحرس الوطني للقيام بمهمة الدفاع عن الوطن . وأصبحت قوة الحرس الوطني البريطاني تضم ١٥٠ الف مقاتل تم تنظيمهم في كتائب وسرايا مقاتلة .

وفي الدول الاشتراكية اطلقت اسماء الحرس الشعبي ، والحرس الاحمر ، وحرس الحدود على مفارز وقطعات شبه عسكرية تنتدب لمهام محددة ، ولم تظهر تشكيلات عسكرية شعبية ، طوعية ، أو الزامية مستقلة عن الوحدات العسكرية النظامية التي هي جيش البلاد ، اذا استثنينا فترة الحرب العالمية الثانية والتشكيلات العسكرية وشبه العسكرية العاملة في المناطق الواقعة تحت الاحتلال الألماني آنذاك (الانصار) .

ولقد أنقى التطور التقني الحديث ، وتطبيق نظام التجنيد الاكثامي في معظم دول العالم ، الدور التقليدي للحرس الوطني ، ولكن فكرة الحرس الوطني لا زالت تعيش في إطار الحروب التقليدية ، وبصورة خاصة عندما يتحول الصراع الى حرب محدودة أو حرب بين قوى غير متكافئة . واذا ما نظر الى حركات المقاومة وحركات الانصار من حيث طبيعة عملها ودورها الوطني ، فإنها لا تخرج عن مفهوم الدور الوطني للحرس الوطني ، ولو أنها لم تحمل اسمه . وعلاوة على ذلك فقد أصبح تطور مفهوم الصراع والتزامه بأفكار ايديولوجية كالفوضوية على الاستعمار ، والتحرر ، ومناهضة الفاشية ، سبباً في تصفية مفهوم الحرس الوطني من العيوب التي كانت تنتقص من مكانته وتسيء اليه .

(١٢) الحركات الثورية في فلسطين

عاشت فلسطين تحت الاحتلال البريطاني ثلاثين سنة ، من ١٩١٨ - ١٩٤٨ ، وتميزت تلك الفترة من تاريخ فلسطين بالحركات الثورية المستمرة المتصاعدة . اذ شهدت البلاد العديد من الصدمات والهبات والانتفاضات والثورات ضد سلطات الانتداب البريطاني وغزوات الاستيطان الصهيوني . فن صدمات ١٩٢٠ ، و ١٩٢١ ، و ١٩٢٤ الى هبة ١٩٢٩ ، فانفضاضة ١٩٣٣ ، وحركة عز الدين القسام المسلحة

(١٩٣٥) التي كانت مقدمة لثورة ١٩٣٦ الشعبية المسلحة ، التي امتدت حتى اواخر ١٩٣٩ . ولا يمكن وضع هذه الحركات جميعها في مستوى واحد من ناحية الاعداد والتنظيم والعنف والشمولية . ومن الخطأ تاريخياً اعتبارها كلها ثورات ، لأن بعضها كان عبارة عن صدمات محدودة ، وكان بعضها الآخر هبات اندلعت بشكل عفوي ودون تنظيم سابق ، واتصفت بالحدودية مسن حيث الشعارات والاهداف والانتفاضة الجغرافي والمدى الزمني . وكان من بينها انتفاضات سبقها اعداد وتخطيط ، وأشرف عليها تنظيم سياسي او أكثر ، وحملت شعارات أكثر عمقاً من شعارات الهبة . ولقد أدت كل هذه الحركات الثورية المسلحة الى اعداد المناخ الثوري لاندلاع ثورة ١٩٣٦ التي كانت أكثر من الحركات السابقة شمولاً ، واعظم اتساعاً ، وتهدف الى تغيير سياسي واجتماعي ، وتعبير شعاراتها ومطالبها واهدافها عن هذا الطموح .

أ - صدمات ١٩٢٠ :

اتسمت المرحلة الممتدة من ١٩١٨ إلى ١٩٢٩ بسيادة الوجهاء - كبار الملاك وابناء العائلات الكبيرة - على قيادة الحركة الوطنية فكراً واسلوباً نظراً لموقعها الاقتصادي والاجتماعي والديني . وكان طبيعياً ان تسود في هذه الفترة الاساليب السلبية في الكفاح : مذكرات ، وعرائض ، ووفود تسير الى الحكومة البريطانية ، ومؤتمرات تعقد برخص منها ، وتمتنح عن قرارات معتدلة . وقد ركزت تلك القيادة على توجيه عداء الجماهير العربية الفلسطينية الى الصهيونية دون التشديد على الارتباط الوثيق ما بين الصهيونية والاستعمار البريطاني . ولقد تخللت تلك المرحلة صدمات عديدة بين المستوطنين الصهاينة والسكان العرب . وكان جوهر الصراع وطنياً وطبقياً في آن معاً ، ذلك لأن الصهيونية جاءت بمثابة غزو استعماري استهدف اقتلاع الوجود القومي العربي لشعب فلسطين ، كما ان الصهاينة احتلوا مواقع طبقية ممتازة على حساب عرب فلسطين كوظفين كبار ، وملاك ، واصحاب اعمال من ورش ومصانع ، وكتسبيين في بطالة العمال العرب وكنازعين لاراضي الفلاحين العرب وطاردين لهم من اراضيهم ، ولهذا كانت جماهير الكادحين العرب سدى ولحمة الفريق العربي في الصراع مع الصهيونية .

وكان اول هذه الصدمات ، ذلك الصدام الدامي الذي وقع بين الجماهير العربية الفلسطينية من جهة ، وبين المستوطنين الصهاينة والجنود البريطانيين من جهة اخرى بالقدس ، في الرابع من نيسان (ابريل)

سنة ١٩٢٠ . وكانت اسباب هذا الصدام أكثر عمقاً من مجرد الاستجابة لتحريض قيادة الحركة الوطنية . اذ كان هناك أكثر من مصدر للسخط الشعبي المتزايد في اوساط الشعب العربي الفلسطيني . فاللجنة الصهيونية أخذت تدلي بالعديد من التصريحات الاستفزازية بصدد اطماع الحركة الصهيونية في فلسطين ، ومحاربة سلطات الاحتلال البريطاني للمستوطنين الصهاينة على حساب السكان العرب في كافة المجالات ، الاقتصادية والسياسية والثقافية وغيرها . حيث قررت السلطات البريطانية - على سبيل المثال - اعتبار العبرية لغة رسمية في فلسطين ، واغدقت الامتيازات على اللجنة الصهيونية واعضائها . وهناك أسباب عامة لسخط عرب فلسطين ، لعل ابرزها خيبة املهم لتنكر بريطانيا لوعودها للعرب بالاستقلال ، بالاضافة الى غضب عرب فلسطين بعد اكتشافهم لما يتضمنه وعد بلفور من منح المستوطنين الصهاينة حق تحويل فلسطين الى وطن قومي لليهود . وكان لسخط الطبقات العربية الفلسطينية أسباب

واضحة ؛ اذ ناء الفلاح العربي الفلسطيني تحت وطأة الضرائب المتراكمة عليه منذ اواخر ايام الاتراك ، والتي اصرت سلطات الاحتلال البريطاني على جمعها بالكامل . ويتضح مدى الجور في هذا ، اذ علمنا ان متوسط الدخل السنوي للفلاح العربي الفلسطيني بلغ ، عندئذ ، نحو ٢٦ جنياً ، على حين كان عليه دفع نحو ستة جنيهات كضرائب للحكومة ، اي ما يعادل ٢٣٪ من دخله السنوي . ورفضت الحكومة في الوقت نفسه إنشاء بنك زراعي لاقرض الفلاحين العرب ، مما أوقع الفلاح العربي الفلسطيني فريسة للمرابين ، الذين كانوا يتقاضون على ديونهم للفلاحين فائدة تعادل ٣٠ - ٥٠٪ . وعمدت سلطات الاحتلال البريطاني الى اغراق الفلاح العربي الفلسطيني بالازمات . أما مثقفو عرب فلسطين فقد تزايد سخطهم بسبب احتلال البريطانيين والمستوطنين الصهاينة للوظائف العليا في البلاد ، وحصر العرب في بعض الوظائف الصغرى ، بالاضافة الى معارضتهم لسياسة الاحتلال التعليمية الزامية الى تضيق عدد المتعلمين العرب بما يكفي لمد سلطات الاحتلال البريطاني بالموظفين لادارة البلاد ، وتيسير استغلال وامتنصاص مواردها لصالح الاستعمار والصهيونية . في حين اغدقت هذه السلطات الاعتمادات المالية الكبيرة لتدعيم اوساط المستوطنين الصهاينة .

وهناك عوامل اخرى محلية وخارجية ، لعبت دوراً غير هين في إلهاب الحماس الوطني للجماهير العربية الفلسطينية ، كمنع السلطات البريطانية المؤتمر

الفلسطيني من عقد دورته الثانية في شباط (فبراير) ١٩٢٠ ، واعتلاء فيصل بن الحسين العرش في سوريا ، وقرار مجلس النواب التركي ، في كانون الثاني (يناير) ١٩٢٠ ، والقاضي بضرورة منح الولايات العربية حق تقرير المصير . وعمو الحركة الثورية في مصر والسودان وسورية ولبنان والعراق والمغرب .

وما ان هل « موسم النبي موسى » في نيسان (ابريل) ١٩٢٠ ، حتى كان التذمر الشعبي سائداً والنخط مستفحلاً . وموسم النبي موسى هو من « المواسم » و « الاحتفالات » التي ابتكرتها عقلية القائد الكبير صلاح الدين الايوبي ، بهدف تجميع الناس ، واستغلال تجمعهم هذا في التحريض ضد الصليبيين الذين كانوا يحتلون جزءاً من بلاد الشام . ويبعد موقع الاحتفال بموسم النبي موسى نحو ٣٠ كيلومتراً الى الشرق من القدس ، ويقع على الطريق من القدس الى اريحا . وتبدأ الاحتفالات بتجمع سكان مدن وقرى فلسطين في مدينة القدس ، حيث يقد إليها اهالي نابلس من باب العبود يوم الخميس ، ويقد إليها اهالي الخليل يوم الاحد التالي من باب الخليل ، ويدخل هؤلاء وأولئك شاهرين سيوفهم ورماحهم ، رافعين راياتهم منشدين الاناشيد الوطنية والدينية ، ويلتقي الجميع في المسجد الأقصى يوم الجمعة ، حيث يتجهون الى النبي موسى للاحتفال .

ولقد وقع صدام نيسان (ابريل) ١٩٢٠ ، حين منعت الشرطة اهالي الخليل من الدخول الى القدس ، مما دفع مواطن من الخليل ، يدعى عبد اللطيف ابو سينة وشهرته ابو الشعر ، الى ضرب شرطي بالسيف ، وعندها اخذ الحماس جماهير الخليل الوافدة الى القدس ، فتدافعت واقتحمت باب الخليل عنوة ، وقابلها كل من موسى كاظم الحسيني والحاج امين الحسيني وعارف العارف (من قادة الحركة الوطنية الفلسطينية آنذاك) بالخطب السياسية من شرفة « النادي العربي » ، فتأجج حماسها والتهبت مشاعرها الوطنية . وتمخضت الصدامات عن مقتل أربعة من العرب ، وخسة من اليهود ، وإصابة ٢٤٩ بجراح ، منهم ٢١١ يهودياً ، و٧ جنود انجليز . وأصدرت المحاكم احكاماً بالسجن ضد ٢٩ شخصاً ، منهم تسعة من العرب ، بينهم الحاج امين الحسيني وعارف العارف ، اللذين فُرا الى دمشق عبر شرقي الاردن . كما نحت السلطات البريطانية موسى كاظم الحسيني عن رئاسة بلدية القدس ، وعينت بدلا عنه راغب النشاشيبي .

ب - صدام أيار ١٩٢١ :

استمرت أسباب النخط الشعبي على ما كانت عليه ، بل ازدادت تفاقماً . ففي تموز (يوليو) ١٩٢٠ ، استبدلت الحكومة البريطانية الادارة العسكرية في فلسطين بادارة مدنية ، ووضعت على رأسها هيرت سموثيل ، احد ابرز صهيونيين بريطانيا وأحد صانعي وعد بلفور ، وهو الذي وصفه حايم وايزمن بقوله « صموثيلنا » . وفي عهده ازداد ظهور الانحياز البريطاني للصهيونية وللمستوطنين الصهاينة في فلسطين . كما زادت احوال الشعب العربي الفلسطيني سوءاً ؛ إذ منع صموثيل تصدير الحبوب والزيت ، مما ادى الى انخفاض اسعارها في فلسطين بسبب كثرة المعروض منها ، وصنى صموثيل البنك الزراعي العثماني ، وأمر بتحصيل الجزء الاكبر من ديونه قسراً من صغار الفلاحين ، لهذا اشتدت حالة الفلاح العربي الفلسطيني سوءاً . وقدم صموثيل أكثر من مائة ألف دونم من اراضي الدولة التي كان يستغلها العرب الى المؤسسات الصهيونية . ونقل - بمقتضى تشريعات جديدة - ملكية اراضي ٢٢ قرية في سهلي الحولة ومرج ابن عامر الى الدولة ، ثم فوضها للمستوطنين الصهاينة . وأخرج سكانها ، وهم اكثر من ٢٥ ألف نسمة ، وحجز اراضي ومواشي من عجز عن تسديد قروضه من الفلاحين العرب . وفي عهده اتسعت الهجرة اليهودية الى فلسطين ، فعلى سبيل المثال ، سمح في ٢١ آب (اغسطس) ١٩٢٠ ، بدخول ١٦ ٥٠٠ مهاجر خلال سنة واحدة . ويقول احصاء بريطاني رسمي ، انه في حزيران (يونيو) ١٩٢١ ، كان ١٧٩ بريطانياً يشغلون وظائف عليا منهم ١٤ بريطانياً يهودي الديانة ، على حين لم يشغل العرب (وهم ستة اسباع السكان) سوى ١٤٥ من هذه الوظائف ، وشغل المستوطنون الصهاينة ٥٠ وظيفة اخرى منها . وشغل الانجليز ٨٩ وظيفة متوسطة ، بينهم ١٣ انجليزي يهودي الديانة ، في الوقت الذي احتل فيه العرب ١٤٨٨ وظيفة متوسطة ، وشغل المستوطنون الصهاينة ٥٦٦ من هذه الوظائف . لذا كان طبيعياً ، والامر كذلك ، ان يتعمق سخط مثقفي الشعب العربي الفلسطيني . ولقد زاد من هذا السخط احداث عديدة أهمها : قيام المجلس الاعلى للحلفاء ، المنعقد في سان ريمو في الخامس والعشرين من نيسان (ابريل) ١٩٢٠ ، بوضع فلسطين تحت الانتداب البريطاني ، مع التزام بريطانيا بتنفيذ وعد بلفور ؛ وقيام فرنسا في تموز (يوليو) ١٩٢٠ ، بإبعاد فيصل بن الحسين عن سوريا ، واحتلال سوريا ؛ وضغط الحلفاء على السلطان التركي

محمد السادس ، واجباره في آب (اغسطس) على توقيع معاهدة سيفر التي اعترف السلطان فيها بانتداب فرنسة وبريطانيا على سورية وفلسطين والعراق . وبدأ صدام أيار (مايو) ١٩٢١ ، حين اصطدمت مظاهرتان يهوديتان في تل ابيب ، اثناء احتفالهما بعيد أول ايار (مايو) ، وكانت الاولى للشيوعيين والثانية لأحدوت هاعفودا ، واتجهت مظاهرة الشيوعيين الى حي المنشية بمدينة يافا الملاصق لمدينة تل ابيب ، ويبدو أن سكان يافا العرب اساءوا فهم مقصد الشيوعيين من مظاهرتهم ، فاصطدموا بهم ، واججت الشرطة البريطانية الصدام باطلاق النار . وانتقلت الشرارة الى مناطق مختلفة من البلاد ، فهاجم العرب مستعمرات للمستوطنين الصهاينة مثل : رخابوت ، والخضيرة ، وبتاح تكفا ، وديران ، واليهودية ، على حين هاجم الصهيونيون بلدة قلقيلية العربية ونهبوها . وانتهت الصدامات بعد نحو اسبوع ، وتمخضت عن مقتل ٤٨ عربياً و ٤٧ صهيونياً ، وإصابة ٧٣ عربياً بجروح ، وضعف هذا العدد من الصهاينة . وأصدرت المحاكم أحكامها بسجن ٤٧ عربياً وإبعاد سبعة من عرب يافا الى القدس ، ونفى ثلاثة من قادة الشيوعيين (وكانوا من المستوطنين اليهود) الى خارج البلاد .

ج - صدام آذار (مارس) ١٩٢٤ :

وفي آذار (مارس) ١٩٢٤ ، تجددت الصدامات الدامية بين العرب والمستوطنين الصهاينة ، نتيجة استقراوات قام بها المستوطنون اثناء احتفالهم بعيد « اسر » والمعروف عند العرب بعيد المساخر ، والذي يرتدي فيه اليهود الملابس الهزلية (الكرنفال) ويرقصون فيه ، وقد قام بعض المستوطنين بارتداء ملابس رجال الدين الاسلامي ، وطاقوا الشوارع والاحياء ، مما استفز مشاعر المسلمين الدينية ، فحاولوا منعهم من التعرض برجال الدين الاسلامي ، دون جدوى . وكانت الصدامات الدامية في تل ابيب ، ولقد القت حكومة الانتداب البريطاني القبض على نحو ١٥٠ عربياً ، عادت وأفرجت عنهم بعد ثبوت براءتهم .

د - هبة البراق ١٩٢٩ :

بعد المؤتمر الوطني الفلسطيني ، المنعقد في يافا في حزيران (يونيو) ١٩٢٣ ، عجزت قيادة الحركة الوطنية الفلسطينية عن عقد مؤتمرها السابع طوال خمس سنوات . بسبب حدة التآزر بين القوى التقليدية التي شكلت المؤتمرات الستة السابقة . ذلك لأن قوى الثورة المضادة التي شاركت في المؤتمرات المذكورة عادت الى مقاطعة القوى الوطنية التقليدية في قيادة

اليهودية على المؤازرة الحكومية ورؤوس الأموال الضخمة والخبرة الفنية العالية ، وهي عوامل هامة افتقرت إليها الصناعة العربية في فلسطين ، مما حال دون تطورها بالشكل المرتقب ، بل وشوه نمو البورجوازية العربية الفلسطينية ، وزاد نغمها ، ومن ثم ثورتها ، خاصة بعد أن احتكرت المؤسسات الصهيونية توكيلات الصناعات الانجليزية والامريكية وغيرها من الصناعات الاستعمارية .

ولقد تصافرت كل هذه العوامل لخلق مناخ متوتر قابل للانفجار . ووسط هذا المناخ المتوتر احتفل المستوطنون الصهاينة بعيد غفرانهم ، في الخامس عشر من آب (اغسطس) ١٩٢٩ ، وقاموا باستفزاز المسلمين ، عندما صاحوا مطالبين بامتلاك حائط المبكى على اعتباره الجزء الباقي من قصر سليمان بن داود ، ورأى المسلمون ان في ذلك تحدياً لمشاعرهم الدينية خاصة وأن حائط المبكى هو الحائط الذي حط فيه «البراق» عندما أسرى بالنبي محمد (صلعم) الى السماء . وأدى هذا الوضع إلى توتر حاد في مدينة القدس ، خاصة وأن المسلمين كانوا يحتفلون بالمولد النبوي ، فاتجه المسلمون من المسلمين الى الحائط وحاولوا انتزاع الستائر والمقاعد التي وضعها المستوطنون اليهود هناك ، مما تسبب في اشتباكهم مع اليهود ، الا ان الشرطة نجحت في تهدئة الموقف وانهاء الاشتباك .

وفي اليوم التالي ، اشتبك بعض الشبان الصهاينة مع بعض الفلاحين العرب في احدى ضواحي القدس ، وجرح على اثر ذلك ١٤ عربياً ، وخمسة من الصهاينة ، ومات احدهم . وتجدد الصدام اثناء تشييع جنازته ، في ١٩ آب (اغسطس) ، وتمخض عن اصابة ٢٤ عربياً ويهودياً وشريعياً بجروح . وفي يوم الجمعة ٢٣ آب (اغسطس) احتشد المسلمون في المسجد الأقصى بالقدس ، وخرجوا في مظاهرة ، ضاربين عرض الحائط بتحذيرات المشايخ . وفي هذا الوقت اعتدى بعض الصهاينة المسلحين على نساء واطفال قرية «لفتا» ، مستغلين غياب رجالها لاداء الصلاة بالقدس ، وأسرع الرجال لنجدة نساءهم واطفالهم ، وسرعان ما سرى القتال الى القرى المجاورة ، ومنها الى بقية ارجاء فلسطين .

ويلاحظ ان السلطات الانجليزية ظلت ملتزمة الصمت طوال الايام الاولى للصدام ، مطبقة بذلك سياسة «فرق تسد» ، وحتى تسمح للسخط العربي بالتعبير عن نفسه من وقت لآخر ، شريطة أن يتجه العنف نحو المستوطنين الصهاينة لانحو سلطات الانتداب . وبمجرد ان تتسع هذه الصدامات ،



مجاهدون عرب أثناء المعركة

عليه اقصى اليمين الى النجاح ، على حساب الحركة الوطنية .

وعندما هلت سنة ١٩٢٩ ، كانت احسوال الشعب العربي الفلسطيني الاقتصادية قد ازدادت سوءاً ، خاصة بعد تعرضت البلاد للجراد والزلازل والوباء التي اجتاحت البلاد عام ١٩٢٧ . خاصة وان عام ١٩٢٩ كان بداية الازمة الاقتصادية العالمية الشهيرة (١٩٢٩-١٩٣٢) . وبالإضافة الى ذلك ، فقد سهلت التشريعات التي سنتها حكومة الانتداب البريطاني ، من تدفق المزيد من المهاجرين اليهود الى فلسطين ، حتى فاق عدد من دخل منهم الى فلسطين منذ الاحتلال البريطاني وحتى بداية العام ١٩٢٩ ، المائة ألف مهاجر ، عدا الآلاف العديدة الاخرى من المتسلبين غير الشرعيين . واقرنت هذه الهجرة باتساع رقعة الاراضي التي انزعزت من الفلاحين العرب ، وتم طردهم منها ، وحرمانهم من العمل فيها كأجراء . وقننت الحركة الصهيونية هذا الحرمان في شعاري : «العمل العبري» و «احتلال العمل» ، اللذين أشهرتهما الصهيونية في وجه العمال والمزارعين العرب الفلسطينيين ، وبلغ عدد العمال العاطلين في العام ١٩٢٧ ، ٨٤٤٠ عاملاً يهودياً ، و ١٦٠٠ عاملاً عربياً .

وكانت مساحة مجمل ما منحتة حكومة الانتداب للشركات الصهيونية من اراض ٨٢ ألف دونم من الاراضي الاميرية ، علاوة على ما قدمته الحكومة للشركات الاحتكارية الصهيونية ، ومنها ٧٥ ألف دونم لشركة البوتاس ، و ١٨ ألف دونم أخرى لشركة كهرباء روتنبرغ ، كما نقلت سلطات الانتداب امتياز تجفيف سهول الحولة الى الشركات الصهيونية ، وتبلغ مساحة هذه السهول نحو ثلث الاراضي الخصبية في فلسطين .

وفي مجال الصناعة ، اشتدت منافسة الصناعات اليهودية للصناعات العربية ، واعتمدت الصناعة

الحركة الوطنية ، بعد وضع فلسطين تحت الانتداب البريطاني في تموز (يوليو) ١٩٢٢ . وفي الوقت الذي كان خروج قوى الثورة المضادة من المعسكر الوطني تطهيراً له ، قامت القوى الوطنية التقليدية بالسمي وراء قوى الثورة المضادة ، تسترضيها وتعرض عليها حتى التنازلات على حساب الخط الوطني . الا ان قوى الثورة المضادة سرعان ما دخلت في مرحلة التأطير ، بنية رفع درجة تنظيم صفوفها . فكان حزبا «الزراع» و «الوطني» في اواخر العام ١٩٢٣ ، نتاجاً لهذا الاتجاه .

وأسنت الحركة الوطنية الفلسطينية فيما بين ١٩٢٣ و ١٩٢٩ ، بسبب هذا الترددي . وفي حزيران (يونيو) ١٩٢٨ ، توصلت القوى الوطنية التقليدية الى اتفاق مع قوى الثورة المضادة ، لعقد المؤتمر السابع ، بعد أن حازت قوى الثورة المضادة على أكثر من نصف مقاعد هذا المؤتمر . وكان اصرار الاتجاهات السياسية التقليدية على عقد هذا المؤتمر ناجماً عن عدة أسباب : أ) رغبة القوى الوطنية التقليدية في التصدي للحكومة ، التي منحت حق استغلال املاح ومعادن البحر الميت لشركة صهيونية ، ومعروف ان رئيس المؤتمر ، موسى كاظم الحسيني ، كان احد المتقدمين للحصول على هذا الامتياز ب) التحضير لتلقي منحة حكومة الانتداب لاهالي فلسطين ، ونعني بها «المجلس التشريعي» التي اشاعت حكومة الانتداب انها بصدد تكوينه في فلسطين ، توطئة لمنح البلاد الحكم الذاتي ؛ ج) مواجهة «قانون ضريبة الاملاك في المدن» ، الصادر في اول العام ١٩٢٨ ، والذي أدى الى تقارب القوى الوطنية التقليدية وقوى الثورة المضادة بشكل مصلحي ؛ د) كما ان قوى الثورة المضادة حققت انتصارات ملموسة في انتخابات المجالس البلدية التي اجريت في أنحاء فلسطين ، في ربيع ١٩٢٧ ، مما عزز مواقع الثورة المضادة ، وزاد من إلحاح القوى الوطنية التقليدية على ضرورة التحالف معها باسم «وحدة الصف» .

وكاد المؤتمر السابع ان «يسفر عن المطالبة بحكومة وطنية في ظل الانتداب» ، على حد تعبير محمد عزة دروزة ، احد المشاركين في هذا المؤتمر . وانبثقت عن المؤتمر السابع لجنة تنفيذية ممثلة للاتجاهين معاً ، وانتخب هذه اللجنة امانة سر من ثلاثة اعضاء ، اثنان منهما يمثلان قوى الثورة المضادة . وغلب على اللجنة التنفيذية طابع الذاتية والمحلية ، وغرقت الى اذنيها في المهارات والصراعات غير المبدئية . وكان الحل الوسط هنا جسراً مر

وتتطور بدرجة تهدد بتحويلها ضد الانتداب نفسه ، كانت سلطات الانتداب تتدخل ، وتوجه ضربتها الشرسة للجانب العربي ، ثم تظهر بمظهر « الحكم » بين الطرفين المتصادمين .

وأصدر بعض قادة الحركة الوطنية (الحاج أمين الحسيني وبعض الوجهاء) بياناً في ٢٤ آب (أغسطس) طالبوا فيه الشعب العربي الفلسطيني بالثذرع بالصبر والتوقف عن الصدام . وفي اليوم نفسه هاجم عرب الخليل الحلي اليهودي بالمدينة ، وقتلوا ٦٤ مستوطناً صهيونياً . وعقدت جماهير نابلس وطولكرم وجنين مؤتمراً في نابلس ، ندد فيه الخطباء بالحكومة ، وطالبوا باستعادة الأراضي التي انتزعتها الصهيانية ، واخراج كبار الملاك من باعومهم هذه الأراضي من ذلك المؤتمر . ثم توجه المجتمعون الى مركز شرطة المدينة ، واستولوا على السلاح الموجود فيه ، ورفعوا علم فلسطين فوقه ، بعد أن فقدوا تسعة شهداء ، كما هاجم اهالي بيسان بعض المستعمرات اليهودية المحيطة ببلدتهم . وحدث الشيء نفسه في يافا .

وفي ٢٥ و ٢٦ آب (أغسطس) ، عززت الحكومة قواتها المسلحة ، فاستقدمت خمسة آلاف جندي بريطاني من مصر ومالطة ، وست قطع بحرية بريطانية ، رابطت في مينائي يافا وحيفا للارهاب . كما قبعت ١٢٠ طائرة حربية بريطانية في مطارات فلسطين المختلفة ، انتظاراً لمواجهة ما يستجد في الموقف الملتهب . وقتل عرب القدس بعض الجنود البريطانيين ، وقطعت الجماهير العربية الطائرة خطوط الهاتف في أكثر من مكان . وأوقفت الحكومة خط حديد فلسطين - مصر . ووجد الثائرون العرب بعض الجنود البريطانيين من أسلحتهم أثناء مرور القطار الذي يقلهم قرب حيفا . على حين هاجم المستوطنون الصهيانية المسلحون ضاحية ابو كبير في يافا ، وقتلوا إمام مسجدها وستة من افراد عائلته ، ومثلوا بجثثهم . كما هاجم الصهيانية المسلحون مقام النبي عكاشة في القدس ، ونبشوه ، وودنسوه .

وفي ٢٩ آب (أغسطس) ، هاجم عرب صفد المستوطنين الصهيانية في مدينتهم ، بعد ان قتل احد هؤلاء المستوطنين بدياً كان يمر بالمدينة . وتمخض الهجوم عن مقتل وجرح ٤٥ صهيونياً ، ومقتل ٩ عرب واصابة ٢٦ آخرين بجروح مختلفة .

وعندما خشي الانجليز من اتساع نطاق الهبة وتحولها ضدهم ، بادروا بالتدخل العسكري بقوة كبيرة ، فألحقوا اضراراً جسيمة في قريتي « لفتنا » و « دير ياسين » وغيرها . وبعد توقف الصدمات سيق مئات العرب الى سجون ومعتقلات الحكومة ،

واصدرت المحاكم عشرين حكماً بالاعدام بحق العرب ، خفضت الى ثلاثة هم : فؤاد حجازي (من صفد) وعطفا الزير ومحمد جمجوم (من الخليل) ، وقضت بالسجن المؤبد على ٣٣ عربياً آخرين . وحكمت بالاعدام على شرطي صهيوني لافئائه اسرة عربية بكاملها بسلاح الحكومة الذي في عهده . كما اصدرت احكاماً مخففة على ٩٢ صهيونياً آخرين . وفرضت الحكومة الغرامات المالية الجماعية على مدن وقرى الخليل وصفد وموتا وعرفوف ، عقاباً لها على مهاجمة المستوطنات اليهودية والجنود الانجليز .

واتصلت حسوادث العنف حتى ٣٠ آب (أغسطس) ، وان استمرت بشكل متقطع حتى التاسع من أيلول (سبتمبر) . مخلفة ١٣٣ قتيلاً و ٣٣٩ جريحاً من المستوطنين الصهيانية ، و ١١٦ قتيلاً و ٢٣٢ جريحاً عربياً .

وعندما عاد السير جون تشانسلور المندوب السامي البريطاني الى فلسطين بعد ان قطع اجازته ، اصدر بياناً ، في اول ايلول (سبتمبر) ، ندد فيه بالعرب ، وتوعدهم بانزال اقسى العقوبات بهم . وارسلت حكومة صاحب الجلالة لجنة برلمانية للتحقيق في الاسباب المباشرة للهبة ، ترأسها والتر شو ، وحملت اسمه . ووصلت اللجنة الى فلسطين في ٢٣ ايلول (سبتمبر) ١٩٢٩ ، وانتهت من كتابة تقريرها في السادس من آذار (مارس) ١٩٣٠ ، وان تأخرت في نشره حتى اول نيسان (ابريل) . وجاء في تقرير « لجنة شو » ان السبب الرئيسي للاضطرابات « هو شعور العرب بالعداء والبغضاء نحو اليهود ، شعور نشأ من خيبة امانهم السياسية والوطنية ، وخوفهم على مستقبلهم الاقتصادي .. بسبب الهجرة اليهودية وشراء الأراضي ... ومن عجزهم المتواصل عن نيل اي قسط من الحكم الذاتي » . وأكد تقرير اللجنة ان « المهاجرين الذين قدموا الى البلاد كانوا اكثر مما تستطيع البلاد استيعابه » . وانتهت « لجنة شو » تقريرها بتوصية الحكومة بالحفاظ على الاراضي العربية .

وشجعت الموضوعية الشكلية للتقرير اللجنة التنفيذية العربية ، فسارعت بارسال وفد منها الى لندن ، في آخر آذار (مارس) ١٩٣٠ ، برئاسة موسى كاظم الحسيني ، وعضوية كل من امين الحسيني والفريد روك وراغب النشاشيبي وعوني عبد الهادي وجمال الحسيني ، الا ان الوفد عاد الى فلسطين خائب الرجاء ، بعد سبعة اسابيع قضاهها في لندن .

وفي تشرين الاول (اكتوبر) ١٩٣٠ ، اصدرت

الحكومة البريطانية « الكتاب الابيض » الذي اكدت فيه ان صك الانتداب « تعهد دولي لا يمكن العدول عنه » ، وأكد الكتاب على ضرورة ربط الهجرة الى فلسطين بمقدرة البلاد الاقتصادية ، وأشار الى « ان الوقت قد حان للسير في مسألة منح فلسطين درجة من الحكم الذاتي » . ووعد بتشكيل مجلس تشريعي في فلسطين كقدمة لهذا الحكم . الا ان الحكومة البريطانية عادت وتراجعت عن هذا الكتاب ، تحت الضغط الصهيوني . فتى لورد باسفيلد ، وزير المستعمرات البريطاني ، في الرابع من تشرين الثاني (نوفمبر) ١٩٣٠ ، ان تكون بريطانيا تريد ايقاف الهجرة اليهودية الى فلسطين . وأرسل رامزي ماكدونالد ، رئيس وزراء بريطانيا ، رسالة ، في ١٣ شباط (فبراير) ١٩٣١ ، الى حاييم وايزمان ، اكد له فيها ان « الكتاب الابيض لا يعني منع اليهود من امتلاك اراض جديدة » . واطلق العرب على رسالة ماكدونالد هذه اسم « الكتاب الاسود » .

وهكذا لم تحقق هبة البراق النتائج المرجوة منها ، ولكنها كانت رغم كل شيء نهاية مرحلة وبداية اخرى ، في الحركة الوطنية الفلسطينية . فن خلال الهبة اقتنعت الجماهير العربية الفلسطينية ، على الصعيد السياسي ، بعقم اساليب قيادة الحركة الوطنية في الكفاح ، كما تأكد لها ان الاستعمار البريطاني هو عدوها الرئيسي ، اما على الصعيد الاقتصادي فكانت البرجوازية المحلية الفلسطينية قد تمت وتطورت ، واخذت تشارك كبار الملاك في قيادة الحركة الوطنية ، فوضعت حداً لاحتكار كبار الملاك لقيادة هذه الحركة . وكانت هذه البرجوازية الناشئة ثورية ، بسبب الضغط المزدوج الصهيوني والبريطاني ، الذي ناءت البرجوازية الفلسطينية تحته ، وهي ثورية ايضاً بسبب رغبتها الحقيقية في انهاء الاحتلال البريطاني لفلسطين للانفراد بسوقها المحلي . ومن جهة اخرى قطعت الطبقة العاملة العربية الفلسطينية خطوات واسعة الى الامام ، وكان مؤتمرها الاول ، المنعقد في كانون الثاني (يناير) ١٩٣٠ ، تعبيراً عن هذا التقدم والتطور النقابي والسياسي ، والذي كان له اثره الواضح في المراحل التالية لنضال الحركة الوطنية الفلسطينية .

٥- انتفاضة تشرين الاول ١٩٣٣

في فترة (١٩٣٠ و ١٩٣٥) ، دخل الى فلسطين نحو ١٨٠ ألف مهاجر يهودي ، منهم نحو ١٥ ألفاً دخلوا البلاد فيما بين اول نيسان (ابريل) وأول ايلول (سبتمبر) ١٩٣٣ ، اي غداة وصول النازي

الى الحكم في ألمانيا في كانون الثاني (يناير) ١٩٣٣ . واقرن هذا الاتساع في الهجرة باتساع عمليات طرد الفلاحين العرب من اراضيهم ، واصبح في حوزة الجماعات الصهيونية نحو مليون وربع مليون دونم من اجود اراضي فلسطين الزراعية . وطرد العمال العرب من الاعمال في القطاع اليهودي ، بعد ان وضعت الحركة الصهيونية شعار « احتلال العمل » موضع التطبيق ، واخذت تطرد العمال العرب وتحل مكانهم مستوطنين يهود ، بالقوة عند الاقتضاء .

وفي العام ١٩٣٢ ، رفعت حكومة الانتداب نسبة ضريبة الاملاك من ٩٪ الى ١٥٪ ، مما تسبب في نقمة كبار الملاك العرب العقارين والزراعيين . واخذ رأس المال الاجنبي برقباب البرجوازية العربية الفلسطينية ، مما اضعف نفوذها الاقتصادي ، واطال امد المرحلة التجارية في حياتها . واتسمت البرجوازية العربية في فلسطين بالثورية ، أثناء المرحلة الثانية من الحركة الوطنية (١٩٣٠ - ١٩٣٩) ؛ لكونها ناشئة اولاً ، وضعيفة الصلة بالسوق الاستعمارية ثانياً ، ولانها تجارية تتلطف على امتلاك سوقها المحلية ثالثاً ، واخيراً بسبب وقوعها تحت الضغط المزدوج الاستعماري والصهيوني .

وسارت حركة المثقفين في طريق التآطير ، فتشكلت الأحزاب العربية الفلسطينية في النصف الاول من الثلاثينات (الاستقلال ، مؤتمر الشباب ، الكتلة الوطنية ، الاصلاح ، العربي ، الدفاع) ، وعقد المؤتمر النسائي العربي الفلسطيني الاول (تشرين الاول ١٩٢٩) ، وكان الطلاب قد عقدوا مؤتمرهم الاول في ايلول (سبتمبر) ١٩٢٩ . وكانت هذه الاحزاب والمؤتمرات التعبير السياسي لتطور البرجوازية العربية الفلسطينية ونموها ، في حين كانت البنوك العربية التي انشئت في فلسطين التعبير الاقتصادي عن هذا التطور والنمو (البنك العربي ١٩٣٠ والبنكان الزراعي والصناعي ١٩٣٥) .

اما العمال العرب فقد تضاعف عدد العاطلين منهم ، من جراء عوامل ثلاثة : الهجرة اليهودية الواسعة الى فلسطين ، وما تسببه من بطالة في صفوف العمال العرب ، والازمة الاقتصادية العالمية (١٩٢٩ - ١٩٣٢) ، وضعف الانتاج الصناعي العربي في فلسطين . حتى بلغ مجمل العاطلين من العرب واليهود في العام ١٩٣٠ ، اكثر من ثلاثين ألف عامل ، منهم نحو اثني عشر ألف عامل عربي ، وانخفضت اجور العاملين الى ٥٠٪ . وفي نهاية العام ١٩٣٥ ، ارتفع عدد العاطلين الى ثلاثة وعشرين ألف عامل عربي . وادت هذه الأوضاع الى تعاظم الحركة

العمالية العربية في فلسطين ، فنظم في فترة (١٩٣٠ - ١٩٣٥) ، ستة واربعون اضراباً عمالياً ، شارك فيها نحو اربعة آلاف عامل عربي . ورداً على الحاميات الصهيونية التي دأبت على طرد العمال العرب من المشاريع اليهودية ، ألف العمال العرب في كل من القدس ويافا وحيفا (١٩٣٤) ، حاميات عربية لطرد العمال اليهود من المشاريع في المناطق العربية . ولم يكن بدو فلسطين أحسن حالا . اذ بلغ انتاج الدوم الواحد في اراضي قضاء بئر السبع ، الذي يعيش فيه اغلب البدو ، نحو ٣٤ جنياً ، في حين بلغت مصاريفه نحو ٢٣ جنياً . وكانت كل عائلة بدوية تخسر نحو ثلاثة جنيهات في العام على كل رأس من الاغنام التي تربها .

وكان للعامل الديني أثر غير بسيط في تحريك واثارة مشاعر المسلمين ضد المحتلين « الكفرة » وعمالئهم الصهيونيين ، بالاضافة الى التأثير الايجابي للحركات الثورية في البلدان العربية المجاورة على الحركة الوطنية الفلسطينية . ومن هنا ، كان طبعاً أن تنجذب طبقات الشعب العربي الفلسطيني الى خضم الكفاح الوطني ضد الاستعمار والصهيونية .

وفي الثاني والعشرين من آذار (مارس) ١٩٣٣ ، اذاع موسى كاظم الحسيني - رئيس اللجنة التنفيذية العربية - بياناً ، اعرب فيه عن خيبة أملة في حكومة الانتداب ، واعتبرها « الخصم الحقيقي » . واستجابة لهذا النداء ، انعقد في يافا في ٢٦ آذار ، اجتماع واسع ضم نحو ستمائة شخصية وطنية ، وانتهى الاجتماع الصباحي الى اعتبار حكومة الانتداب مسؤولة عما يجري في فلسطين ، من هجرة يهودية وبيع اراضي ، وقرر الاجتماع : مقاطعة حفلات ولجان الحكومة ، ومقاطعة البضائع الانجليزية واليهودية ، والامتناع عن دفع الضرائب . واصبح واضحاً ان البلاد مهيأة للثورة . وتحت ضغط الجماهير ، أقرت اللجنة التنفيذية العربية ، في اجتماع ، عقده بالقدس في ١٥ ايلول (سبتمبر) ١٩٣٣ ، تنظيم مظاهرات في مدن فلسطين على التوالي ، يوماً بعد آخر .

بدأت القدس مظاهرتها يوم ١٣ تشرين الاول (اكتوبر) ١٩٣٣ ، وضمت نحو خمسة آلاف شخص ، تشاركهم نحو خمسين امرأة . وتصدت الشرطة للمتظاهرين ، فسقط ٣٥ جريحاً من المتظاهرين وخمسة آخرون من رجال الشرطة . وأجلت اللجنة التنفيذية مظاهرة يافا الى يوم ٢٧ من الشهر نفسه ، بدلا من الرابع عشر ، حتى تهدأ النفوس ، ولتلا تقلت الامور من أيدي قيادة الحركة الوطنية . وفي

الموعد المضروب خرجت مظاهرة يافا ، تضم نحو اربعة آلاف شخص ، يتقدمهم موسى كاظم الحسيني . الا ان رجال الشرطة وحرس الحدود (جوالي ١٠٠٠ رجل) اصدموا بالمتظاهرين ، وفتحوا عليهم النيران . وانتهى الصدام بمقتل ١٢ عربياً وشرطي واحد ، وإصابة ٧٨ عربياً و ١٢ شرطياً بجروح مختلفة ، واعتقال عشرات المتظاهرين . وسرعان ما انتقلت الشرارة الى حيفا ، حيث هاجم نحو أني متظاهر عربي محطة السكة الحديدية ومركز الشرطة فيها ، واقتحموها . وفي نابلس ، هاجم حوالي ثلاثة آلاف متظاهر عربي محطة السكة الحديدية وفرع بنك باركليز في المدينة ، واعلن طلبة نابلس الاضراب ، فذهب نائب مدير المعارف (فول) بنفسه ليقوم بجهد زعماء طلبة المدرسة الاصلاحية بنابلس . ووقعت صدامات دامية في القدس ، يومي ٢٨ و ٢٩ تشرين الاول (اكتوبر) ، واطلق الثائرون العرب النار خلال الليل في اتجاه مركز شرطة القدس ونزل راغب النشاشيبي (رئيس بلدية القدس) في ذلك الحين) . ووقعت في مدن أخرى أيضاً : صفد ، الناصرة ، طولكرم صدامات بين رجال الشرطة والمتظاهرين العرب ، وفي جنين أضمرت الجماهير العربية الثائرة النار في مبنى الحكومة ، واستولت على اسلحة رجال الشرطة . ونسف الثائرون في طولكرم خط السكة الحديدية المار ببلدتهم .

ولما عجزت محاولات التهدئة التي قام بها قادة الحركة الوطنية منذ بداية الانتفاضة ، لجأت حكومة الانتداب الى طائراتها الحربية في استعراض للقوة ، تقمع بها الانتفاضة الشعبية . الا ان الانتفاضة ازدادت اشتعالاً ، وفي عدة اماكن من البلاد تم قطع خطوط الهاتف والتلغراف . وتوقف السفر بين المراكز الرئيسية في البلاد . وانقطع اتصال فلسطين بكل من سورية ومصر . وفي الثاني من تشرين الثاني (نوفمبر) عزلت القدس عن العالم الخارجي . وفرضت حكومة الانتداب رقابتها على الصحف العربية في فلسطين ، مما دفع هذه الصحف الى الاحتجاب ، احتجاجاً على فرض هذه الرقابة ، فأصدرت الحكومة صحيفة باللغة العربية لمدة عدة أيام ، ولكن الجماهير العربية كانت تمزقها ، أيتها وجدت نسخاً منها ، الأمر الذي جعل الانجليز يوقفون إصدار هذه الصحيفة .

واستقطبت الانتفاضة تأييداً شعبياً في العديد من البلدان العربية . فشاركت وفود من سورية وشرقي الاردن في مظاهرة يافا ، وفي دمشق اشتبك المتظاهرون مع الشرطة الفرنسية ، حيث سقط العديد

من القتل والجرحى السوريين. وهتفت مظاهرات الموصل وبغداد بسقوط الاستعمار الصهيونية. وعمت عمان مظاهرات شعبية لاربعة ايام متوالية، هاجم فيها المتظاهرون الجنرال البريطاني، جون باجوت غلوب، قائد الفيلق العربي ورجموه بالحجارة وحطموا سيارته. كما رجموا بالحجارة المعتمد البريطاني، الكابتن كوكس، وطالبوا الامير عبد الله (امير شرقي الاردن آنذاك) بضرورة موازنة انتفاضة الشعب الفلسطيني. ومن شرقي الاردن دخل الى فلسطين نحو ألني بدوي مسلح لمساندة الانتفاضة الفلسطينية. وعقد العديد من المؤتمرات الشعبية الخاشدة في كل من مصر وتونس والحبشة والهند، لموازنة الانتفاضة الفلسطينية.

وانتهت الانتفاضة، بعد ستة اسابيع من انفجارها، بمقتل ٢٦ عربياً وشرطي واحد، واصابة ١٨٧ عربياً و٥٦ شرطياً بجروح مختلفة. وتميزت هذه الانتفاضة، عن سابقتها، بالاتساع والعمق، وتوجيه العداة الى الاستعمار البريطاني.

و - حركة عز الدين القسام ١٩٣٥

تنسب هذه الحركة الى قائدها ومنظمها، الشيخ عز الدين القسام، المولود في جبلة بجبل العلويين في سوريا، (١٨٨٢)، والذي لجأ الى فلسطين في العام ١٩٢١ بعد أن انتكست الانتفاضة الشعبية السورية، المعروفة بثورة الشيخ صالح العلي، في السنة نفسها. وأصدرت السلطات الفرنسية حكماً ضد القسام بالاعدام، لاشتراكه في قيادة الثورة المذكورة. واختار القسام مدينة حيفا الفلسطينية مقراً له.

وفي اواسط العشرينات، أخذ القسام في بناء نواة تنظيمه السري. واتخذ من شمال فلسطين مسرحاً لنشاطه السياسي والتنظيمي، مستفيداً من تواجده في أكثر من تجمع جماهيري في هذه المنطقة: فهو مدرس بالمدرسة الاسلامية في حيفا، ورئيس فرع جمعية الشبان المسلمين بالمدينة، وإمام وخطيب مسجد الاستقلال الحيفاوي، ومأذون قرى شمال فلسطين. واتسع تنظيم القسام السري من تزايد السخط الشعبي، وانبثقت عن قيادة التنظيم خمس لجان قيادية: للدعاية والتعبئة، وللتدريب العسكري، ولتأمين الاسلحة وتخزينها، وللمخابرات، وللاتصالات الخارجية. وقسم التنظيم الى خلايا سرية، ضمت كل منها خمسة اعضاء كحد أعلى، وقاد كل خلية نقيب. وكان الاعضاء يدفعون اشتراكاً مالياً، يصل الى حوالي عشر الدخول الشهري.

وبحلول العام ١٩٣٥، شعر القسام باقتراب نضوج الازمة الثورية؛ فالقيادة التقليدية للحركة الوطنية الفلسطينية منقسمة على نفسها، وعاجزة عن التصدي لأي عمل ايجابي، وامرها مفضوح لدى قطاعات واسعة من الشعب الفلسطيني، وهي القطاعات التي شتمت الاساليب السلبية في الكفاح، وتطلعت لخوض الكفاح المسلح. وعلى المستوى الذاتي كان تنظيم القسام قد اتسع واكتمل تسليحه. وفي النصف الاول من تشرين الثاني (نوفبر) ١٩٣٥، خرج القسام مع ٢٤ من رفاقه الى قضاء جنين، للحض السري على الثورة وتدريب الفلاحين على السلاح، وتشكيل «البؤرة الثورية»، وهي الصيغة التي اعتمدها أرنستو جيفارا في بوليفيا بأمريكا اللاتينية، بعد حركة القسام بأكثر من ثلاثين عاماً.

وأقى اختيار القسام لقضاء جنين دون غيره، لوقوع هذا القضاء وسط جبال الجليل الوعرة، ذات المواصل الصعبة، التي تعيق تحرك قوات الاحتلال البريطاني، ان هي اكتشفت امر القسام ورأت ان تعقبه. وبذا يكون القسام قد لجأ الى المدينة ليقيم فيها تنظيمه، حيث السكان الأكثر تعليماً، والأشد كثافة واستعداداً للتنظيم منهم في الريف، وحيث القبيلة والطائفية والإقليمية شبه محطمة، وحيث الصراع السياسي أكثر وضوحاً واحتمالاً. وبمجرد عزمه على اشعال الثورة، لجأ القسام الى الريف الجبلي، حيث تضعف فيه قبضة السلطة الاستعمارية، ويتوفر حد معقول من الأمان للطلائع والعصابات المسلحة.

وانتشر رفاق القسام في دوريات تجوب قضاء جنين. حيث قتل أحدهم شرطياً صهيونياً، مما أدى الى اكتشاف مواقع القساميين، وضياح عنصر المفاجأة من يد الثوار، ونقل المبادرة الى قوات الاحتلال البريطاني. وفي صباح اليوم التالي، ١٥ تشرين الثاني (نوفبر) ١٩٣٥، وقع اشتباك بين القساميين والشرطة التي خرجت لمطاردهم، قرب قرية البارد، سقط فيها الشيخ محمد الحلحولي شهيداً، كما قتل اثنان من رجال الشرطة. عندها اجتمع المندوب السامي البريطاني بكبار القادة العسكريين البريطانيين في فلسطين، لمواجهة الموقف، والحيلولة دون انتشار شرارة الثورة الى بقية ارجاء فلسطين. وفي مساء ١٨ تشرين الثاني (نوفبر)، تحركت حملة عسكرية بريطانية، تقدر بحوالي خمسمائة جندي، وطوقت المنطقة التي سبق ووقع فيها اشتباكا ١٤ و ١٥ تشرين الثاني (نوفبر). وضيققت الحملة الخناق على القسام ورفاقه، المحتفين

في أحراش يعبد. واستدرجهم الى قعر أحد الوديان، حيث دار بين الطرفين اشتباك غير متكافئ، قرب قرية الشيخ زيد، واستمرت المعركة من الفجر الى حوالي الساعة التاسعة من صباح التاسع عشر من تشرين الثاني (نوفبر) ١٩٣٥، وانفرت عن استشهاد القسام واثنين من رفاقه، هما: الشيخ يوسف الزيباوي والشيخ محمد حنفي احمد (مصري)، وإصابة كل من الشيخ نمر السعدي والشيخ اسعد المفلح والشيخ حسن البائر بجروح مختلفة. وتمكن الجريح الاول من الافلات، في حين أسر زميلاه مع معظم من بقي حياً من رفاقهم، وهم: الشيخ احمد عبد الرحمن جابر، والشيخ محمد يوسف، وعربي البدوي. ان حركة القسام، بتوجيهها ضد العدو الرئيسي: الاستعمار البريطاني، خلت من الملامح التساوية المتخلفة لبعض الاتجاهات الفلسطينية في تلك الحقبة، تلك التي كانت تخلط بين الصهيونية واليهودية، وتتجاهل العدو الرئيسي (الاستعمار البريطاني)، بل تحتكم اليه في صراعها مع المستوطنين اليهود في فلسطين. ولم تكن تلك السمة المميزة الوحيدة لحركة القسام، فقد تضمنت العديد من الايجابيات والدلالات الهامة، يمكن حصر أبرزها فيما يلي:

أ - كانت حركة القسام المبادرة الأولى، في ظل الانتداب البريطاني، لخوض الكفاح المسلح بشكل منظم، كما كانت المرة الأولى الذي يتم فيها تحرك ثوري بمعزل عن القيادة التقليدية للحركة الوطنية الفلسطينية.

ب - بالرغم من أن الحركة لم تحقق الاهداف التي قامت من أجلها، الا انها حفزت الجماهير العربية الفلسطينية لمضاعفة النضال، وأبانت لها السبيل؛ واضاءت أمامها طريق حريتها، وأوضحت لها امكانية الكفاح المسلح، وضرورته، في مواجهة القهر الاستعماري - الصهيوني.

ج - كشفت الحركة ضعف وتردد قيادة الحركة الوطنية الفلسطينية التقليدية.

د - فتحت حركة القسام أمام الجماهير العربية الفلسطينية الباب لانتراع زمام المبادرة من القادة التقليديين للحركة الوطنية الفلسطينية، فجاوت ثورة ١٩٣٦ بمبادرة شعبية خالصة، وبمعزل عن القيادة التقليدية للحركة الوطنية، وان افلحت هذه القيادة في تطويق واحتواء الثورة بعد ايام قليلة من اندلاعها.

ه - اشعل القسام حركته، في الوقت الذي كانت فيه الجماهير العربية الفلسطينية لا تزال

ملته حول القيادات التقليدية للحركة الوطنية ، بشكل عام ، ولم تأخذ هذه الحركة فرصتها الزمنية لتجميع الجماهير حول شعاراتها ، فكان أن أصابت ضربة القوات البريطانية قلب التنظيم القسامي ، فتوقف عن العمل .

و - فرضت الاعتبارات الأمنية على القسام ، وقف تنظيمه على النخبة (البثورة الثورية) ، مما أدى الى ضيق حجم التنظيم .

ز - أما الخطأ العسكري الرئيسي الذي وقع فيه القسام ، فكان حصره لنشاطه السياسي والتنظيمي في منطقة واحدة ، هي شمال فلسطين ، وفي بدئه حركته المسلحة في قضاء جنين وحده ، مما سهل مهمة القوات البريطانية في القضاء على الحركة ، وهي بعد في المهدي ، ومنع وصول شرارتها الى بقية ارجاء فلسطين .

على ان حركة القسام كانت المقدمة والبدية الحقيقية لثورة ١٩٣٦ . ولم تكن الأشهر الخمسة التي فصلت بين حركة القسام وبداية ثورة ١٩٣٦ الا الفرصة التي تمكن فيها رفاق القسام من التقاط أنفاسهم ولم شتاتهم . ونجح التنظيم القسامي هذه المرة في تفجير الثورة .

ز - ثورة ١٩٣٦ - ١٩٣٩

هي الثورة التي خاضها الشعب الفلسطيني ضد قوات الاحتلال البريطاني والحركة الصهيونية في فلسطين ، وامتدت من نيسان (ابريل) ١٩٣٦ الى اواخر العام ١٩٣٩ .

شهدت بداية العام ١٩٣٦ توتراً في فلسطين وصل حد الأزمة . فقد أشاد المؤتمر الصهيوني ، المنعقد في لوزان بصيف العام ١٩٣٥ ، بالدور الذي تلمبه بريطانيا في فلسطين لصالح الصهيونية . وكان المؤتمر محقاً في هذه الإشادة ؛ ففي آذار (مارس) ١٩٣٦ ، رفض مجلس العموم البريطاني الموافقة على الحد من حجم الهجرة اليهودية الى فلسطين ، كما رفض منح فلسطين حق تشكيل مجلس تشريعي خاص بها . وفي أواسط الشهر نفسه ، أخذ المستوطنون اليهود في الاعتداء على العرب المهاجرين لتل أبيب والمستوطنات اليهودية الكبيرة . ومع اتساع الهجرة اليهودية الى فلسطين ازداد حجم ما في حوزة المستوطنين اليهود من أراضي الى ١٣٢٢٠٠٠ دونم في العام ١٩٣٦ ، مقابل ٥٤٤٠٠٠ دونم كانوا يمتلكونها في العام ١٩٢٥ . وأثار مبدأ « العمل العبري » ومبدأ « احتلال العمل » العمال العرب الفلسطينيين ، لأنهما أفقلا باب العمل

بالنسبة لهؤلاء العمال في المشاريع اليهودية والمشاريع الحكومية المنفذة في المناطق اليهودية . وكانت أحوال العمال العرب في العام ١٩٣٦ جد مآرديّة ، فتوسط الدخل الشهري لـ ٥٧٪ من عمال يافا كان أقل من ثلاثة جنيهات فلسطينية ، ودخل ٢٤٪ أقل من أربعة جنيهات وربع ، ودخل ١٢٪ أقل من ستة جنيهات ، ودخل ٤٪ أقل من عشرة جنيهات ، ودخل ١٥٪ أقل من ١٢ جنيهاً ، ودخل ٥٠ نحو ١٥ جنيهاً . في الوقت الذي كان متوسط الاحتياجات الشهرية للعائلة الواحدة ، آنذاك ، حوالي ١١ جنيهاً . وبلغ عدد العاطلين عن العمل في يافا (ذات الواحد وسبعين ألف نسمة) ، في أواخر العام ١٩٣٥ ، نحو ٢٢٧٠ عاملاً وعاملة عربية ، وارتفع هذا العدد بعد نشوب ثورة ١٩٣٦ الى أربعة آلاف . واثبتت « لجنة الأجور » أن أجور العمال العرب الفلسطينيين الحقيقية انخفضت بمقدار ٢٥٪ . ما بين عامي ١٩٣٤ و ١٩٣٩ ، في حين لم تنخفض أجور العمال اليهود الحقيقية سوى ١٦٪ ، وأقر المجلس الزراعي العام ، في العام ١٩٣٦ ، أن أجر العامل الزراعي اليهودي السنوي للدونم الواحد هو ١٢ جنيهاً فلسطينياً ، مقابل ٨ جنيهات لقريته العربي عن المساحة نفسها .

وادت الحماية الجمركية التي أحاطت بها حكومة الانتداب البريطاني صناعات المستوطنين اليهود الى انتعاش هذه الصناعات على حساب الصناعة العربية ، التي افتقرت الى مثل هذه الحماية ، والتي وضعت حكومة الانتداب في طريقها العراقيل والعقبات المختلفة . فتدهورت الصناعة العربية الفلسطينية ، وهبطت قيمة صادرات صناعة الأصواف العربية من ١١٣٢٠ جنيهاً في العام ١٩٣٠ ، الى ٣٧٧٧ جنيهاً في العام ١٩٣٥ ، وتناقصت معامل صناعة الصابون في يافا وحدها ، في العام ١٩٣٦ ، الى اربعة ، بعد ان كانت ١٢ مملاً في العام ١٩٢٩ . وانخفضت صادرات الصابون العربي الفلسطيني في العام ١٩٣٤ الى ما قيمته ٧١٥٣٢ جنيهاً ، مقابل ما قيمته ١٠٦٢٥٩ جنيهاً في العام ١٩٣٠ . وبالخلاصة ان الصناعة العربية الفلسطينية تجددت وتدهورت في معظمها .

وبالإضافة الى كل هذه العوامل ، كان ثمة عوامل خارجية عززت النضال العربي الفلسطيني وحفزته ، وزادت من حيويته . ففي المجال العربي تأجج النضال الوطني التحرري في مصر وسورية في عامي ١٩٣٥ و ١٩٣٦ . وعلى المستوى الدولي ،

أدى وصول النازي الى الحكم في ألمانيا ، في كانون الثاني (يناير) ١٩٣٣ ، الى زيادة حجم الهجرة اليهودية الى فلسطين ، تحت ضغط القهر النازي لليهود الالمان . وزاد احتلال ايطاليا الفاشية للحبشة من أزمة العمل في فلسطين ، نتيجة هجر معظم السفن لطريقها المار بالحبشة ، والتي كان لا بد لبعضها من المرور بفلسطين بعد أو قبل مرورها بقناة السويس . كما زاد الاحتلال الايطالي للحبشة من أهمية فلسطين الاستراتيجية في نظر الانجليز ، مما جعلهم يزدادون تشبثاً بها ، وشراسة في قمع الحركة الوطنية فيها .

ولهذا كله ، كانت الأوضاع في فلسطين ، في مطلع العام ١٩٣٦ مؤهبة لاندلاع الثورة . وفي مساء الأربعاء ، ١٥ نيسان (ابريل) ١٩٣٦ ، اعترض بعض المسلحين العرب الفلسطينيين ، من بقايا القساميين ، مجموعة من عشر سيارات ، كانت تسير على طريق نابلس - طولكرم ، وأطلقوا النار على ثلاثة من المستوطنين اليهود كانوا ضمن المسافرين في قافلة السيارات ، فقتل اثنان وجرح الثالث . ورد المستوطنون اليهود على هذه الحادثة بقتل عربيين في بتاح تكفا في اليوم التالي . وفي صباح اليوم التالي شيعت جنازة احد القتلى اليهود في تل أبيب في مظاهرة صاخبة ، حاولت التوجه الى مدينة يافا ، فاصطدمت بالشرطة البريطانية ، وسقط اربعة من المتظاهرين اليهود قتلى برصاص الشرطة . وتوالى تعديتات المستوطنين اليهود على العرب في مناطق متفرقة من فلسطين . مما فجر مظاهرة واسعة في يافا صباح الأحد ، التاسع عشر من نيسان (ابريل) ، اصطدمت بيهود تل أبيب ، وانتهت بمقتل تسعة من اليهود وعربيين ، وإصابة ٤٠ يهودياً وعشرة من العرب بجروح مختلفة . وفي نابلس وطولكرم نظمت مظاهرات محدودة نسبياً . وفي اليوم نفسه ، أعلن آرثر وأكهوب ، المنسحب السامي البريطاني ، وضع فلسطين تحت قانون الطوارئ ، وأجاز حاكم تل أبيب البريطاني لسكان المدينة بتشكيل حامية يهودية كبيرة ، واذن لهم باستخدام أسلحة الحكومة .

وما كان لمثل هذا الحادث البسيط ان يفجر ثورة لولا نضوج الوضع الثوري في البلاد ، فاحادث الخامس عشر من نيسان (ابريل) الا الشرارة التي اشعلت النار في الهشيم القابل للاشتعال . فقد استمرت اسباب الحركات الثورية السابقة في الاتساع . من هجرة يهودية ، وما رافقها من طرد للفلاحين العرب من أراضيهم ، وبطالة للعمال

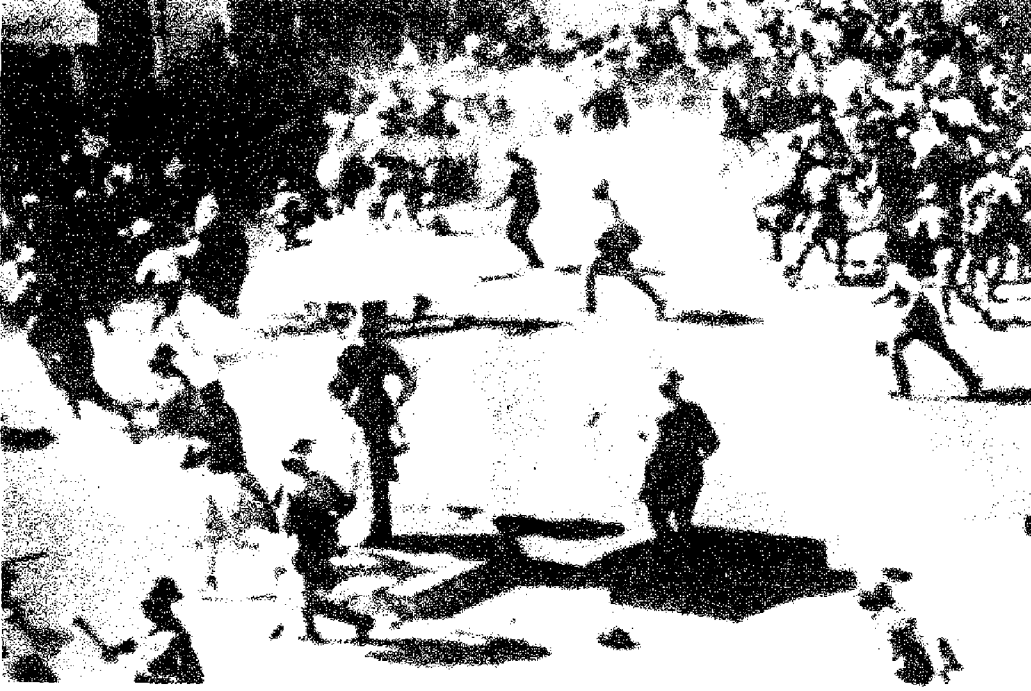

الشرطة البريطانية تشتت المتظاهرين العرب في يافا (١٩٣٧)

انيجاد تسوية للثورة الفلسطينية . ومع تطور الثورة ونموها ، طلب المندوب السامي البريطاني الى الامير عبد الله (امير شرقي الاردن) ، والملك عبد العزيز بن سعود (ملك العربية السعودية) التدخل لانهاء الثورة ، على ان ينهي الفلسطينيون ثورتهم دون قيد او شرط ، ودون وعد بريطاني بتحقيق مطالب الثوار في وقف الهجرة اليهودية الى فلسطين ، ومنع بيع الاراضي ، وإلغاء الانتداب على فلسطين . وسارع كل من عبد الله وابن سعود ، بعد ان اشركا معهما الملك غازي بن فيصل (ملك العراق) والامام يحيى حميد الدين (امام اليمن) سارعوا جميعاً الى اصدار بيان ، في التاسع من تشرين الاول (اكتوبر) ١٩٣٦ ، (رفض مصطفي النحاس باشا رئيس وزراء مصر ، التوقيع عليه) ناشدوا فيه عرب فلسطين «الإخلاق الى السكينة ، حقناً للدماء ، معتمدين على حسن نوايا صديقتنا الحكومة البريطانية ورغبتها المعلنة في تحقيق العدل» . وكان الزعماء الفلسطينيون : الحاج امين الحسيني وراغب النشاشيبي وعوني عبد الهادي ، قد اعربوا للمندوب السامي ، عندما اجتمع بكل منهم على حدة في العاشر من ايلول (سبتمبر) ١٩٣٦ ، عن استعدادهم لوقف الاضراب اذ طلب الملوك العرب اليهم ذلك . لذا سرعان ما استجابت «اللجنة العربية العليا» لنداء الملوك والامراء العرب ، ودعت الشعب العربي الفلسطيني ، في بيان أصدرته في الحادي عشر من تشرين الاول (اكتوبر) ١٩٣٦ ، الى انهاء

فقد البريطانيون والصهيونيون ٢٨ قتيلًا وجريحاً . وفي آب (اغسطس) ١٩٣٦ ، دخل فوزي القاوقجي البلاد على رأس نحو ٥٠٠ مجاهد عراقي . وقطعت الثورة خطوات غير قليلة في طريق التنظيم ، فشكلت فصائلها المسلحة في الريف والجبال . واضطرت حكومة الانتداب الى تعزيز قواتها المسلحة ، فزادتها الى اكثر من عشرين ألف جندي ، بالاضافة الى خمسة آلاف شرطي ، ونحو ١٥ ألف مقاتل صهيوني مسلح . ولقد لعبت «قوة حدود شرقي الاردن» (الجيش الاردني فيما بعد) ، دوراً هاماً في منع تسلل الثوار العرب عبر الحدود الاردنية - الفلسطينية ، وحماية مشروع روتنبرغ ومشاريع صهيونية اخرى من هجمات الثوار العرب . وفي وقت لاحق ، نظم ضابط المخابرات البريطاني ، ادوارد تشارلز وينغت ، مجموعات من العناصر الصهيونية ، وكون منها «الفرق الطائرة» ، لحماية المنشآت البريطانية ، وبشكل خاص خط أنبوب بترول شركة النفط العراقية I. P. C. وتحركت النظم العربية لتهدئة الثورة .

وحضر نوري السعيد (وزير خارجية العراق آنذاك) الى فلسطين في السادس والعشرين من آب (اغسطس) ١٩٣٦ ، واتفق مع اللجنة العربية العليا على وقف الاضراب وتصفية الثورة ، مقابل منع الهجرة اليهودية مؤقتاً ، والنفو العام عن الثوار . الا ان الحكومة البريطانية تخلت عن نوري السعيد ، ورفضت وساطته ، ونفت أنها اوكلت اليه مهمة

العرب ، ومنافسة غير متكافئة مع الصناعة العربية الخ . وفيما بين ١٩ و ٢١ نيسان (ابريل) ، تشكلت في معظم مدن فلسطين «لجان قومية» لتنظيم مواجهة العنف البريطاني والصهيوني . وقررت لجنة يافا القومية ، في ١٩ نيسان (ابريل) ، اعلان الاضراب في مدينتها ، وسرعان ما انتشر الاضراب في كل فلسطين ، وعمها الاضراب العام الذي استمر بعد ذلك حتى ١٢ تشرين الاول (اكتوبر) ١٩٣٦ . وفي ٢٥ نيسان (ابريل) التقت قيادات الاحزاب العربية الفلسطينية الستة (الاستقلال ، العربي ، الشباب ، الاصلاح ، الكتلة الوطنية ، الدفاع) وقررت الائتلاف برئاسة الحاج امين الحسيني في جبهة واحدة ، عرفت باسم «اللجنة العربية العليا» . وتشكل في معظم المدن العربية الفلسطينية «الحرس الوطني» لتنظيم الاضراب وحراسته . وفي الثامن من ايار (مايو) ، انعقد في القدس «المؤتمر العام للجان القومية» ، الذي قرر اعلان العصيان العام ابتداء من السادس عشر من الشهر نفسه . وفي ٨ ايار (مايو) أعلنت حكومة الانتداب عن وقوع هجوم على سيارة يهودية ، على طريق الرملة - يافا ، واشعال النار في مصنع للاكياس الورقية في حيفا . وبلغ عدد القتلى التي القيت على الجنود البريطانيين ، في نابلس وحدها ، خلال يوم ٣ ايار (مايو) ١٩٣٦ ، ١٥ قتيلة . وفي الحادي عشر من ايار (مايو) التي الثائرون العرب عدة قتلى على دوائر الحكومة ، وفي اليوم التالي ألقوا قنبلة قرب المركز العام للشرطة في القدس . وردت الحكومة بشن حملة اعتقالات واسعة ضد العناصر الوطنية النشطة . ففي ١٢ ايار (مايو) كان عدد المعتقلين العرب اكثر من ٦٦٠ معتقلاً . وفي الثالث والعشرين من ايار (مايو) ، أُلقت السلطات البريطانية القبض على ٦١ عربياً من المشرفين على تنظيم الاضراب . فانفجرت المظاهرات العربية في فلسطين ، وتحولت الى صدامات دامية مع القوات البريطانية . وفي ٣١ ايار (مايو) ، اجتمع رؤساء البلديات العرب ، حيث وافق نصفهم على اشتراك موظفي بلدياتهم في الاضراب العام . واتسعت الاعمال الثورية ، فأطلق الثوار العرب النار على المندوب السامي البريطاني في الحادي عشر من حزيران (يونيو) ١٩٣٦ ، وحاولوا اغتيال سيكرست ، مفتش شرطة القدس البريطاني . وخاض الثوار اشتباكات متعددة ضد القوات البريطانية ، كما قساموا بشن عدة هجمات على المستوطنات والسيارات اليهودية . وفي شهر تموز (يوليو) وحده ،

الاضراب .

وبدا انتهت المرحلة الاولى من الثورة ، مخلّفة وراءها - حسب الاحصاءات الرسمية البريطانية - ١٩٧ قتيلاً عربياً ، وثمانين قتيلاً يهودياً ، وسبعة قتلى من رجال الشرطة البريطانيين ، وثمانية قتلى من رجال الشرطة العرب ، وقتيلاً واحداً من الشرطة اليهودية ، اما الجيش البريطاني فخرس ١١ جندياً من قواته . في حين جرح ٨٢٣ عربياً ، و ٣٠٨ يهود ، و ٤٠ شرطياً بريطانياً ، و ٥٤ شرطياً عربياً ، وثمانية من رجال الشرطة اليهود ، و ١٠٤ جنود بريطانيين . ومن المعتقد ، ان الارقام المعلنة للقتلى والجرحى العرب ، هي أقل من العدد الحقيقي للقتلى والجرحى ، اذ كان الثوار العرب يخفون قتلاهم وجرحاهم عن أعين سلطات الانتداب ، مما جعل « لجنة بيل » تقدر عدد القتلى العرب - في المرحلة الاولى من الثورة - بألف قتيل . وبلغ مجموع من ألفت سلطات الانتداب القبض عليهم ، حتى ٢٠ أيلول (سبتمبر) ١٩٣٦ ، ٢٦٤٣ عربياً ، بينهم ١٦٤٦ صدرت بحقهم أحكام مختلفة ، في حين برئت ساحة ٧١٠ منهم ، كما أدين ٢٧١ يهودياً . ونسفت سلطات الانتداب نحو ٢٢٠ من منازل العرب ، فشردت بذلك نحو ستة آلاف شخص . وفي حزيران (يونيو) ١٩٣٦ ، تم هدم جزء كبير من الحي القديم في يافا ، بحجة تجميل المدينة . وان كان السبب الحقيقي وراء ذلك الهدم هو توسيع طرق الحي ، لتسهيل مرور وتنقل الدوريات البريطانية لملاحقة الثوار فيه . كما نسفت السلطات البريطانية مائة تخشبية في حي الجبالية ، و ٣٠٠ تخشبية في حي أبو كبير ، و ٣٥٠ في الشيخ مراد ، و ٧٥ في عرب الداودي (وكلاهما أحياء بمدينة يافا) بالإضافة الى ١٤٣ بيتاً في القرى الفلسطينية المختلفة .

وفي المرحلة الأولى من الثورة ، والتي انتهت في الثاني عشر من تشرين الاول (أكتوبر) ١٩٣٦ ، نسف الثوار العرب ٤٨ جسراً ، وقطعوا اسلاكاً كهربائية وهاتفية ٣٠٠ مرة ، وعطلوا القطارات ٢٢ مرة ، ونسفوا خطوط السكة الحديدية ١٣٠ مرة . ولم تدل حكومة الانتداب على حسن نواياها ، كما اشار الملوك والامراء العرب في بيانهم ، بل اقدمت على العكس ، على منح الحركة الصهيونية ١٨٠٠ شهادة لمهاجرين يهود جدد ، كما نفذت احكاماً بالاعدام ضد عدد من الشبان العرب ، وذلك غداة وقف الثورة مباشرة . وحاولت اللجنة العربية العليا مقاطعة « لجنة بيل » ، التي اوفدها الحكومة البريطانية

الى فلسطين ، لعصبي الحقائق حول اسباب الثورة ، الا ان الملوك والامراء العرب عادوا ومارسوا ضغطهم على « اللجنة العربية العليا » للمثول امام اللجنة المذكورة . ووصلت « لجنة بيل » الى فلسطين ، والتقت بالعديد من الزعماء العرب واليهود فيها ، واستمعت الى شهاداتهم ، ثم اصدرت تقريرها في السابع من تموز (يوليو) ١٩٣٧ ، وفيه اقترحت تقسيم فلسطين بين العرب واليهود ، مع ابقاء قسم من البلاد في أيدي الانجليز .

ومن الجدير بالذكر ان القسميين لم يمثلوا لأمر اللجنة العربية العليا بوقف الثورة ، فقتلوا - في العشرين من نيسان (أبريل) ١٩٣٧ - حليم بسطا ، مساعد مدير البوليس بحيفا . وقيل نشر تقرير « لجنة بيل » بثلاثة ايام ، انسحب « حزب الدفاع » من « اللجنة العربية العليا » . وفور نشر التقرير المذكور ، تجددت الاعمال الثورية في البلاد . وفي ٢٣ آب (اغسطس) قتل القسميون حاكم لواء جنين البريطاني موقات ، وفي ٢٦ أيلول (سبتمبر) قتلوا مستر اندروز ، حاكم لواء الجليل .

وفي السابع عشر من تموز (يوليو) ١٩٣٧ ، اختفى الحاج امين الحسيني في الحرم الشريف ، بعد ان فشلت حكومة الانتداب في اعتقاله . وفي اول تشرين الاول (أكتوبر) ، أمرت حكومة الانتداب بحل « اللجنة العربية العليا » ، واعتقلت اغلب اعضائها ، ونفّتهم الى سبيل وروديسيا ، في حين تمكن كل من عوني عبد الهادي (رئيس حزب الاستقلال) وجمال الحسيني (رئيس الحزب العربي) من الإفلات . كما حلت الحكومة اللجان القومية واعتقلت معظم اعضائها ، وعزلت الحاج امين الحسيني من كافة مناصبه (المفتي ، رئيس المجلس الاعلى ، مدير الاوقاف) ، ولجأ المفتي سراً الى لبنان ، في الرابع عشر من تشرين الاول (أكتوبر) ١٩٣٧ . وعززت الحكومة قواتها المسلحة ، حتى بلغت نحو ٤٠ ألف جندي بريطاني ، بالإضافة الى عشرين ألف شرطي ، و ١٨ ألفاً من الصهاينة المسلحين ، وتم تعيين الجنرال ويقل قائداً عاماً للقوات البريطانية في فلسطين ، في ايلول (سبتمبر) ١٩٣٧ . وفي ١٨ تشرين الاول (أكتوبر) ١٩٣٧ ، فرضت حكومة الانتداب الحكم العسكري على البلاد ، وأجازت لحاكمها العسكرية إصدار حكم الاعدام ضد كل عربي يحمل ولو طلقة واحدة .

وأعلنت حكومة الانتداب انه قتل ، في العام ١٩٣٧ وحده ، مائة جندي ورجل إداري من

البريطانيين .

وعشاً ، اعلنت الحكومة - في اوائل تشرين الثاني (نوفمبر) ١٩٣٨ - سحب مشروع التقسيم .

وبعد ضرب اللجنة العربية ، تكونت في دمشق « اللجنة المركزية للجهاد » من قادة عسكريين وسياسيين فلسطينيين . ونجح الثوار - فيما بين ايار (مايو) وتشرين الاول (أكتوبر) ١٩٣٨ - في احتلال مدن الخليل وبئر السبع وطبريا ونابلس ، احتلالاً مؤقتاً ، واستولوا على اموال الادارة والبنوك البريطانية ، واطلقوا سراح المعتقلين والسجناء العرب في سجون تلك المدن . كما استولى الثوار ، في ايلول (سبتمبر) من السنة نفسها ، على اموال جمرک ميناء يافا .

وفي أول آذار (مارس) ١٩٣٨ ، استبدلت الحكومة البريطانية آرثر واكهورب بمنذوب سام جديد هو السير هارولد مكمايكل ، وخلف الجنرال هاينغ الجنرال ويقل في قيادة القوات البريطانية في فلسطين . وبعدها بشهرين عززت الحكومة قواتها المسلحة بثلاثة آلاف جندي آخرين ، وأخضعت الشرطة لقيادة الجيش ، وتوسعت في عمليات الاعتقال ، حتى انها اعتقلت خلال اسبوع واحد (الاسبوع الأخير من تشرين الاول ١٩٣٨) ٧٥٧ عربياً .

ومع ظهور سحب الحرب العالمية الثانية ، لجأت الحكومة البريطانية الى اتباع تكتيكات جديدة جوهرها التسوية والتجميع ، فأطلقت ، في السابع من كانون الاول (ديسمبر) ١٩٣٨ ، سراح بعض المعتقلين الفلسطينيين وبعض المنفيين من زعماء فلسطين الى سبيل وروديسيا ، ودعت الى مؤتمر يعقد في لندن ويضم الوكالة اليهودية وزعماء عرب فلسطين والحكومات العربية . وتم افتتاح مؤتمر لندن في السابع من شباط (فبراير) ١٩٣٩ ، واستمر حتى اواسط آذار (مارس) ١٩٣٩ ، ولكنه فشل في التوصل الى تسوية مرضي الاطراف المختلفة . وفي ايار (مايو) ١٩٣٩ ، اصدر مكدونالد (وزير المستعمرات البريطاني آنذاك) الكتاب الابيض ، الذي تمهد فيه بمنح فلسطين الاستقلال بعد عشر سنوات ، وحظر بيع الاراضي في بعض مناطق فلسطين مع تقييده في مناطق اخرى ، ووقف الهجرة بعد ادخال ٧٥٠٠٠ يهودي الى فلسطين خلال السنوات الخمس التالية لصدور الكتاب الابيض . ورفض الصهاينة الكتاب الابيض المذكور ، كما رفضته اللجنة العربية العليا ، في حين قبله كل من الامير عبد الله وحزب الدفاع . وصعدت حكومة الانتداب اساليب القمع التي مارستها ضد الثوار ، إذ كانت بريطانيا تهدف الى



نسف هدف صهيوني في شارع بن يهودا في القدس

إسكات كل الجبهات التي تقاوم فيها ، حتى يتسنى لها التفرغ للخطر النازي ، فضاءت حملات مطاردة العرب ، وتوسعت في نصف منازلهم ، واعتقال «المشبهين» ، واعداد حملة السلاح . في حين خاض الثوار معاركهم غير آبهين بمحاولات قيساداتهم السياسية لعقد تسوية مع الانجليز . في كانون الثاني (يناير) ١٩٣٩ وحده ، خاض الثوار ٥٤ اشتباكاً عسكرياً ضد المستعمرين الانجليز والعصابات الصهيونية ، اسفرت عن مقتل ٢٢٠ من الاطراف الثلاثة المذكورة . وفي فترة ٢٠ كانون الاول (ديسمبر) ١٩٣٨ - ٢٠ شباط (فبراير) ١٩٣٩ ، وقع ٣٤٨ حادث اغتيال ، و ١٤٠ حادث تخريب ، و ١٩٠ حادث خطف ، و ٢٣ حادث سطو ، وانفجرت تسعة ألغام و ٣٢ قنبلة ، وخسر الانجليز في هذه المدة ١٨ قتيلاً و ٢٩ جريحاً .

ثم تناقص الزخم الثوري الفلسطيني تحت الضربات الشرسة المتلاحقة للقوات الانجليزية والصهيونية ، وبعد غياب معظم القيادات العسكرية والسياسية للثورة امسا في المنور او السجن او باستشهادهم (قائد الثورة العسكري عبد الرحيم الحاج محمد استشهد في آذار ١٩٣٩) ، وبسبب افتقار الثوار الشديد للسلاح والذخائر ، مقابل قوات انجليزية وصهيونية مدربة ومجهزة بالسلاح الحديث والذخائر الوفيرة . ولقد زاد من صعوبات الثورة قيام السلطات الفرنسية في سوريا ولبنان بدعم سلطات الانتداب البريطاني في فلسطين ومساعدتها في مطاردة الثوار . ويرجع السبب في هذا التحول الذي اصاب الموقف الفرنسي ، إلى ظهور سحب الحرب العالمية الثانية ، وتزايد الخطر النازي ، اللذين دفعا الحكومة الفرنسية الى طلب ود الانجليز لمواجهة الخطر الجديد ، وجعلها تتخلى عن تجاهلها لنشاط قيادة الثوار في لبنان وسوريا ، وضرب طوق صارم على حدودها مع فلسطين ، بشكل جعل الاتصال بين الثوار ومن تبقى من قياداتهم في سوريا ولبنان صعباً للغاية . وهناك عامل آخر ساعد في توقف الثورة ، وهو قيام الثورة المضادة ، والمتمثلة في قيادة حزب الدفاع ، بتشكيل عصابات اجرامية من عناصر اخرجتها سلطات الانتداب خصيصاً لهذه الغاية من سجونها ، واطلق قادة حزب الدفاع على تلك العصابات اسم «فصائل السلام» ، واقترفت هذه العصابات العديد من الجرائم البشعة ضد الاهالي العرب ونسبتها الى الثوار ، بهدف تشويه الثورة وتنفير الجماهير الفلسطينية منها . ومع تسلل الضعف الى جسم الثورة ، انتقلت «فصائل السلام» الى ممارسة اعمالها علناً ،

عربية فلسطينية عن ميلها لمهادنة الاستعمار البريطاني ، وأخذ حجم هذه العناصر يتسع ، حتى شكلت تياراً وكتلة في الحركة السياسية الفلسطينية . وقد تشكل هذا الاتجاه السياسي كنتيجة لفشل الثورة وتسلل اليأس الى نفوس قطاعات واسعة من البورجوازية العربية الفلسطينية ، مما جعلها تميل لمهادنة الاستعمار والتعامل معه ، ما دام الكفاح المسلح لم ينجح في تحقيق الأهداف التي قامت من أجلها ، كما ان الاستعمار البريطاني اضطر للتعامل مع البورجوازية العربية الفلسطينية ، وتقديم التسهيلات لها ، غداة نشوب الحرب العالمية الثانية ، في العام ١٩٣٩ . وجاء هذا الاسلوب البريطاني الجديد ثمره للضرورة ، حيث كانت القوات البريطانية في الشرق الأوسط بحاجة الى معدات ادارية وتموين من المنطقة نفسها ، خاصة وان سفنها المحملة بهذه المعدات كانت عرضة للغوصات والطائرات الحربية الألمانية . وشددت البورجوازية العربية الفلسطينية من اتجاهاتها الهادئة بعد بروز الاتحاد السوفياتي كقوة عالمية في أعقاب الحرب العالمية الثانية . ويعتبر بروز هذا الاتجاه المهادن ، وتراجع الحركة الوطنية الفلسطينية خطوات واسعة الى الوراء ، من أهم نتائج ثورة ١٩٣٦ .

فأخذت تتعقب الثوار وتفرض الاتاوات على الفلاحين . ومع انتهاء العام ١٩٣٩ ، انتهت الثورة ، عدا أعمال متفرقة صغيرة متباعدة زمنياً وجغرافياً . وتركت الثورة وراءها ٥٠٣٢ قتيلاً عربياً ، منهم ١١٢ نفذت فيهم حكومة الانتداب احكام الاعدام ، وبلغ عدد القتلى من المستوطنين اليهود ٤١٥ قتيلاً . واصيب ١٤٧٦٠ عربياً بجروح مختلفة ، وبلغ عدد المعتقلين العرب ٨٩٥٨ معتقلاً ، وصدرت على نحو ألفين منهم احكام بالسجن لمدد متفاوتة ، وهدمت الحكومة أكثر من خمسة آلاف منزل يمتلكها العرب . وبلغت الأعمال الثورية في العام ١٩٣٨ وحده - وحسب احصاءات الحكومة البريطانية - ٥٧٠٨ حوادث ، منها ٩٨٦ هجوماً على الشرطة والجيش ، و ٧٢٠ هجوماً على المواصلات البرية ، و ٣٤١ حادث تخريب في السبلك الحديدية ، وعشرة حوادث تفجير في انابيب شركة نفط العراق ، التي توصل النفط من العراق الى حيفا ، و ٤٣٠ اغتيالا ومحاولات اغتيال ، و ٦٥١ حادث هجوم على المستوطنات اليهودية .

وفي أعقاب الثورة ، أعربت عناصر بورجوازية

الحركة (Mouvement) ، هي تبديل وضع الاسلحة التي تطلق النار ، وتبديل وضع الرجال الذين يستخدمون هذه الاسلحة ، وكذلك تبديل مكان الاعتدة اللازمة لعمل الاسلحة ، مهما كانت طريقة هذا التبديل الذي قد يتم على سواعد الرجال ، او على ظهور الحيوانات ، أو بواسطة الآليات أو عن طريق استخدام السكك الحديدية أو الطائرات .

اعتبرت كثير من المذاهب العسكرية الحركة مبدأ من مبادئ الحرب ، واعتبر المذهب العسكري السوفييتي ان الحركة تتمثل بالمناورة . وهناك نظريات عسكرية تفصل بين الحركة والمناورة ، وتعتبر الحركة هي التقرب من ميدان المعركة . وفي هذه الحالة تصبح الحركة مجرد عملية تنقل عادية لا علاقة لها بمسرح العمليات ، اما الحركة في مسرح العمليات فتندمج مع مفهوم المناورة . وهناك أيضاً من يحاول التمييز بين تنقل الافراد والوحدات الصغرى فوق ارض المعركة ، وبين حركة التشكيلات والقوات الكبرى في مسرح العمليات ، فيطلق على الأولى اسم الحركة ، وعلى الثانية اسم المناورة ، وفي الواقع فانه بالامكان دمجها باسم المناورة نظراً لطبيعة عملها ، وتشابه الهدف فيهما ، وهو : دفع وسائل النار والقوات للقضاء على العدو .

وتندمج التحالف الفرنسية الحركة بالصدمة . وتعتبر ان الحركة ما هي إلا وسيلة للصدمة . وهي تعرف الحركة بما يلي : « تهدف حركة القوات باستمرار الى التقرب من العدو ، والوصول الى مسافة تسمح بتدميره ، إما بالوسائل (النيران) ، وإما بواسطة الصدمة (قتال الالتحام) . وتتطلب هذه الصدمة في حد ذاتها استخدام النيران ، ولكن من مسافة قريبة جداً ، يكون فيها الرمي مدمراً لقوات العدو ، أو مرغماً له على الاستسلام ، أو وضعه خارج القتال . وهذه الغاية فان الحركة ليست مجرد انتقال بالعناصر الخفيفة أو الوحدات الصغرى فقط ، بل انها حركة يرافقها التقدم المتتابع لوسائل إنتاج النيران التي توفر الحماية للحركة وتدعمها . ونتيجة لذلك ، يتم دعم المشاة في معارك الحرب الحديثة للأسلحة المشتركة بأسلحة دعم مختلفة (دبابات وقناصات ، مدفعية ومدافع اقتحام ومدافع مضادة ، علاوة على دعم الطيران) . ويختلف حجم أسلحة الدعم وقوتها تبعاً لاختلاف العدو ، وكثافته ، وتنظيمه في العمق . كما تختلف حسب طبيعة العملية (هجوم ضد قوات متمركزة في مواقع محصنة ، أو ضد عدو في مواقع

محصنة على عجل ، أو ضد عدو في العراء ، كما في المعركة التصادمية أو المعركة التراجعية) . كما تختلف أيضاً حسب طبيعة الأرض في مسرح العمليات (أرض سهلة ، أو أرض شديدة الوعورة ، أو قتال في مناطق جبلية أو غابات الخ) . والهدف من أسلحة الدعم توفير القدرة على الحركة ، وانتقال القوات بصورة مستمرة للاقترب من العدو . وتستفيد القوات الأرضية في مجابهة عدو ضعيف الكثافة أو قليل العمق في أرض صالحة للتقدم ، نصف مقطعة أو نصف مغطاة ، لتنفيذ الحركة بواسطة اعمال التسلل حتى اعظم مسافة ممكنة داخل ترتيب العدو الدفاعي ، مستثمرة في ذلك تقطع نيران العدو ، أو الفواصل بين رمي المدفعية . وتحاول بعض القوات الاستمرار في هجومها الجهبي في محاولة للقضاء على مقاومة العدو ، مع الاستمرار في الحركة لتطويق العدو من الاجناب أو الخلف .

وفي مواجهة عدو يحتل مواقع تختلف في درجة تنظيمها بين متصلة ومتقطعة ، وتتراوح في درجة عمقها وكثافة القوات فيها . فانه يجب على القوات التي تقوم بالهجوم تنفيذ حركتها بالقوة ، بمعنى ان يتم دعم قوات الهجوم بأسلحة قوية ، ذلك ان القتال داخل المواقع وضمن حدود ثغرات ضيقة يتطلب تكثيف غزارة في النيران ، لا سيما في المرحلة التي يصبح فيها من الصعب على القوات المتقدمة دعم حركتها بأسلحة المدفعية والطيران والافادة من وسائل النيران البعيدة .

ان تقدم القوات في تنظيم العدو الدفاعي ، وحركة القوات في « التطويق والاحاطة » ، يعتمدان بالدرجة الاولى على اسلحة المشاة الخاصة ، واسلحة الدعم المرافقة لها ، ونيران الدبابات والمدافع ذاتية الحركة . وعلى القوات التي تقوم بالحركة بالاعتماد على امكانياتها لتطوير قدرتها حتى حدودها القصوى لكي تستطيع الاستمرار في تنفيذ حركتها . وان مثل هذا التقدم ينفذ بصورة متقطعة وبالتناوب بين اعمال الانقضاض المحلية التي يتم تنفيذها في كثير من الاحيان بمبادرة القادة . وقد يتم تنفيذ الحركة بواسطة اعمال قتال الالتحام (جسم لجسم) ، حيث تباد كل مقاومة مباشرة ويتم تدميرها بالوسائل التقليدية (مسدسات ، مسدسات رشاشة ، قنابل يدوية ، حراب) . وقد يفشل بعض هذه الاعمال القتالية في التحامها مع الخصم في حين يلاقي بعضها الآخر النجاح . وتستثمر القوات كل نجاح لتنفيذ حركتها بسرعة ، والتقدم نحو الهدف المحدد ، وتطوير المناورات الجزئية والنجاحات الموضعية الصغيرة الى

حركة التفاف أو إحاطة ناجحة بمجموعها ، دون التوقف عند الحركات الفاشلة أو انتظار نتائجها . وخلال مرحلة التقدم وحركة القوات نحو الهدف . وقبل الوصول الى الهدف النهائي ، فانه كثيراً ما تجد القوات التي تقوم بالحركة نفسها مرغمة على التوقف عند اهداف وسيطة ، أو عند خطوط معينة ، وذلك لاعادة تنظيم القوات ، واعادة السيطرة عليها ، وتنسيق عملياتها ، واعادة تقييق التعاون بين وسائل إنتاج النيران ، ومعالجة المواقف الصعبة والطارئة ، والاعداد لمتابعة تنفيذ المهمة ، واعادة توزيع الوسائل والقوى اذا تطلب الأمر ذلك . وفي مثل هذه المواقف يصبح لزاماً على القوات ان تستعيد قدرتها القتالية بسرعة ، وان تحتل مواقع جيدة تساعدها على الانطلاق لمتابعة تنفيذ الواجب ، مع الاستعداد في الوقت ذاته لمجابهة كل هجوم مضاد واحباطه ، حتى لو كان مدعماً بقوات مدرعة متفوقة .

وهكذا تم حركة القوات احياناً « بمرونة » وأحياناً « بقوة » . وليس هناك مبدأ يمكن تحديده بدقة للعمل بهذه الوسيلة أو تلك . وفي الواقع فانه يتم الانتقال وبسرعة من حركة المرونة الى حركة القوة وبالعكس ، وفقاً لمبادرة القادة ، وحسب الموقف الذي تم مجابهته مع الاستخدام الصحيح لنظريات القتال ، وتعليمات الأمن ضمن حدود الواجب الذي يجب تنفيذه . وقد أعطى التنظيم الحديث للقوات في معارك الاسلحة المشتركة قدرة كبيرة على تنفيذ الحركة بسرعة ، واستخدام اسلحة الدبابات ومدافع الاقتحام كنيرون لإسكات مقاومات العدو ، والعمل كأسلحة دفاعية ضد دبابات العدو التي تقوم بالهجمات المضادة .

وتكتسب الحركة في المعارك الدفاعية ، ذات الأهمية وذات الطابع الذي تأخذه في المعركة الهجومية . وتنفذ الحركة في المعارك الدفاعية بصورة أساسية ، للقيام بالهجمات المضادة ، وتدمير العدو الذي ينجح في اختراق بعض المواقع . أو من أجل إعادة التوازن للدفاع باعادة توزيع «الوسائل والقوات» في مجابهة اتجاهات خطرة . أو من أجل تنفيذ الانسحاب لبعض القوات . ويتم هذا الانسحاب وفق خطة منسقة بصورة مسبقة ، وفي إطار من التدابير المحددة بدقة (انظر الانسحاب) .

وتكون الحركة في الهجوم المعاكس مشابهة الى حد كبير مفهوم الحركة في الهجوم . ولكن من الضروري أن تكون اهداف الهجوم المضاد دقيقة ومحددة بصورة جيدة وواضحة . (انظر الهجوم المعاكس) . وتهدف حركة اعادة التوازن للدفاع ،

إعادة توزيع الوسائط والقوات وفقاً لاسلوب عمل العدو وتلبية لتطورات المعركة التي قد يكون من الصعب توقعها قبل الاحتكاك بالعدو ومعرفة اهدافه ونواياه . وتم إعادة التوازن للدفاع بتنفيذ الحركات الضرورية لتحسين مواقع الأسلحة ، والأسلحة المضادة للدبابات منها بصورة خاصة (دبابات ، مدافع ذاتية الحركة ، قواعد صواريخ م/د) . ونظراً لما تتميز به هذه الأسلحة من مرونة، فانه بالإمكان تنفيذ حركة القوات والوسائط بسرعة لاحتلال المواقع الأفضل . وبصورة عامة تقوم القوات الاحتياطية والانساق الثانية بهذه الحركة . ولكن قد يطلب في بعض الاحيان الى قوات النسق الأول تعديل مواقعها والقيام بالحركة ضمن إطار إعادة تنظيم شامل للمواقع الدفاعية في مواجهة تهديدات العدو على محاور خطرة ، أو نقل جزء من القوات الأمامية الى قطاعات أخرى أكثر تهديداً من قبل العدو . وتتطلب مثل هذه الحركات ارضاً صالحة للحركة ، تتوفر فيها تغطية جيدة للقوات ، مع المحافظة على تدابير الحيلة لمجموع القوات . ونظراً لأن مثل هذه الحركة هي من الأمور المتوقعة في ساحة المعركة ، فانه يجب الاهتمام بصورة مسبقة بالتنظيم الهندسي للأرض، إذ كثيراً ما يتم تنفيذ مثل هذه الحركة في خنادق المواصلات وعبر الخنادق التحويلية . واخيراً فان الحركة في الانسحاب هي من الحركات الصعبة والتي يجب أن يسبقها بصورة حتمية « عملية قطع التماس » وغالباً ما يتم تنفيذ ذلك ليسلا او تحت ستار من الدخان الكثيف او في الاحوال الجوية السيئة كالضباب واهيئاً تسمح طبيعة الأرض باجراء هذه الحركة في النهار (انظر الانسحاب) .

إن ما سبق ذكره عن الحركة يتوافق مع مفهوم المناورة في عقيدة القتال السوفيتية التي تقسم المناورة إلى : أ - الضربة بالمواجهة ، ب - الالتفاف أو الاحاطة ، ج - التطويق . ولا تضع العقيدة الشرقية حركة الانسحاب أو حركة الهجوم المعاكس في إطار حركات المناورة . وإنما تقتصر على الاشكال الثلاثة السابقة الذكر . وتعتبر العقيدة السوفيتية حركة القوات في الانسحاب في طائفة الاعمال القتالية - كالتقاتل التراجعي - كما تضع حركة الهجوم المضاد في طائفة الاعمال الدفاعية ، وليس كحركة مستقلة على نحو ما تصنفه عقيدة القتال الفرنسية . وفيما عدا هذه الفوارق النظرية ، فانه لا فوارق في مفهوم الحركة بين العقيدتين الشرقية والغربية . وليس هناك اختلاف كبير في الاساليب وطرائق العمل .

لقد كانت الحركة والصدمة أساس قتال المارك القديمة قبل ظهور الأسلحة النارية . وقد طبقت الحركة بأشكال مختلفة ، وكان أبرزها الهجوم جبهياً ، مع محاولة الالتفاف والتطويق من جانب واحد أو جانبيين معاً ، عندما كانت طبيعة الأرض تسمح باجراء حركات الالتفاف . وكان الاسكندر المقدوني يستهدف باستمرار أجنحة العدو ، ويركز ثقل هجومه ضدها على نحو ما نفذه في معركة كافكامل (٣٣١ ق. م) .

وخلال مرحلة الفتح العربي الاسلامي ، اظهرت القوات العربية مهارة كبرى في تنفيذ حركاتها . وكان يساعدها على ذلك مرونتها ، وتحررها من الأعباء الادارية ، في حين كانت الجيوش المضادة تفتقد عامل المرونة ، وتثقل حركتها الأعباء الادارية ، وان المسيرات الكبرى حتى حدود الصين شرقاً ، وحتى حدود الدولة الكارولنجية غرباً ، خلال فترة ثمانين عاماً تقريباً ، برهان واضح على المرونة وسرعة الحركة اللتين تميز بهما قتال العرب المسلمين .

وكانت المعارك القتالية للعرب المسلمين تتميز بالحسم نتيجة للتوسع في استخدام الحركة فوق ارض المعركة ، والبحث باستمرار عن امكانيات الالتفاف حول اجناب ومؤخرة العدو ، وتدميرها ، مع اجراء مطاردة لفلول قوات العدو المهزومة .

وفي عصر الأسلحة النارية اكتسبت الحركة مفهوماً جديداً . واصبح تنفيذ المناورة يعتمد على التنسيق بين النار والحركة . وتعتبر معارك نابليون بونابرت بصورة خاصة تجسيداً لفكرة الحركة الجديدة . وكانت الحركية العالية لكثلة القوات الضاربة (مشاة ، خيالة ، مدفعية) هي الطابع المميز لمعارك نابليون القتالية . وكانت هذه الحركية العالية ايضاً هي التي ساعدت نابليون على توجيه ضرباته ضد خصومه بسرعة ، واجهاض اعمالهم الهجومية بهجوم وقائي قبل أن يتمكنوا من التجمع وحشد قوات كبيرة ضده . كما كان الجيش الفرنسي يعتمد في مناوراته الالتفافية على المرونة وخفة الحركة في التنظيم الفرنسي ، مقابل صعوبة التحرك عند الجيوش المعادية بسبب ثقل ذيولها الادارية . وقد استمر تطوير واستخدام مبدأ الحركة في الحروب المتتالية ، مع اجراء التعديلات بما يتوافق مع تطور الأسلحة ، ومع ما توفره التقنية الحديثة من امكانيات لتنفيذ الحركة بقوة اكبر وبسرعة اكثر . وهذا ما ساعد بدوره على اجراء تحولات في التنظيم القتالي للقوات في حالات الهجوم أو الدفاع على حد سواء . ولكن ورغم هذه التطورات الكبرى فقد بقي التفاعل يسير

بصورة بطيئة نسبية حتى الحرب العالمية الأولى . وجاءت معارك الخنادق والمواقع الثابتة لتضعف من مرونة القوات وتضع حداً للحركة . وانتهت الحرب العالمية الأولى وأعقبها تطور كبير في وسائط النقل الأرضية والجوية . وكان الاستراتيجيون الألمان اكثر ادراكاً لحقيقة هذه التطورات ، فعالجوا موضوع « الجمود في الحركة » بعمليات الاختراق من البعد الثالث (الجو) ، بالإضافة الى الاعتماد على الحركة في تنظيم القوات الارضية عن طريق التوسع في استخدام المدرعات والمشاة الميكانيكية . وليست الحرب الصاعقة في جوهرها سوى تطوير كبير لمفهوم الحركة التي أصبحت تستهدف الوصول الى العمق الاستراتيجي للبلاد المعادية .

وقد اخذت العقائد القتالية في الغرب والشرق هذه المفاهيم في الحركة وطبقها بما يتوافق مع امكانياتها . وليست العمليات الكبرى في نهاية الحرب العالمية الثانية سوى ترسيخ لمفهوم الحركة الحديثة ، التي يتم فيها تعاون مختلف صنوف الأسلحة للوصول الى الهدف . وتعتمد الاستراتيجية الاسرائيلية على مفهوم الحركة ، وتطبق هذا المبدأ في جميع معاركها ، سواء في إطار نقل الهجوم الى البلدان المجاورة ، او في توجيه الهجمات الوقائية . كما تخطط اسرائيل دفاعها ضمن مفهوم الحركة ، مع الاعتماد في المرحلة الأولى على الصد والانتقال بعد ذلك إلى الرد .

(١) الحركة العاملة لتحرير فلسطين (انظر المقاومة الفلسطينية) .

(أ) الحركية

الحركية *Mobilité* أو القدرة الحركية ، هي قدرة نقل القوى والوسائط ، وزجها في المعركة ، وتطوير هذه المعركة من اجل وضع حد نهائي وحاسم للصراع المسلح . وتعتبر الحركية العالية للقوى والوسائط إحدى مميزات المعركة الحديثة للأسلحة المشتركة ، ذلك لأن الحركية توفر للهجوم (وهو الشكل الاساسي للحرب) فرص النجاح والتطور . ويقابل القدرة الحركية مفهوم حرب الثبات أو حرب الخنادق ، مع ما يرافقها من تنظيمات دفاعية وتحصين هندسي للأرض ، وتنسيق للتيار . ونظراً للاهمية الكبرى التي تتميز بها القدرة الحركية ، فقد اعتبرتها معظم العقائد العسكرية من مبادئ الحرب . ومهما اختلفت تعريفات هذه المبادئ

باختلاف العقائد ، فان الاجماع على اهمية الحركة معقود بين جميع هذه العقائد على اعتبار الحرب المتحركة هي الشكل الأمثل للقتال ، حيث تبرز فيه مبادئ الحرب وتتصارع وتحشد فيه القوات بهدف الهجوم على العدو والقضاء على قواه ووسائله ، والتوغل في العمق إلى ما وراء خطوطه ، والانسحاب ، وفقاً لتطورات المارك القتالية ، بسرعة ومرونة ، مع الاحتفاظ دائماً - سواء في الهجوم أو في القتال التراجعي والانسحاب - بالحد الأقصى من الحركة والديناميكية والمبادأة ، واتخاذ القرارات السريعة في مواجهة التطورات والاضاع الجديدة اثناء القتال .

كانت القدرة الحركية للجيش القديمة ترتبط بقدرة تحرك الفرسان والمشاة ، ويتوفر متطلبات الشؤون الادارية ، ونظراً للحجم الكبير الذي تتطلبه القوات من المواد التموينية ، والسرعة البطيئة للذيل الاداري ، فقد اتسمت حركة الجيوش القديمة ببطء سرعتها . وعندما ظهرت قوات العرب المسلمين على مسرح الاحداث ، انفردت بميزة كبيرة بالنسبة لعصرها ، وذلك بسبب صغر الذيل الاداري الذي يرهق القوات ويعيق حركتها ، فكان المقاتل يعتمد في غذائه على ما يحمله من زاد بسيط ، ويعتمد في سلاحه على ما يحمله أو على ما ينتزعه من قبضة عدوه . وكانت هذه الحركة العالية ، والمرونة الكبرى في تنفيذها ، من جملة العوامل التي ضمننت للعرب المسلمين انتصارات رائدة على جيوش متفوقة ذات خبرات عسكرية كبيرة . وحقق لهم السيطرة على العالم القديم بداية من حدود الصين وحتى أقصى المغرب العربي والاندلس وجنوب فرنسا وجزر البحر الابيض المتوسط في فترة لا تزيد على ثمانين عاماً . وكان المغول أساتذة في زيادة الحركة ، وكانت حركتهم تأتي من الاعتماد على الفرسان ، وتخصيص خمسة خيول لكل فارس ، وإنقاص حجم الذيل الادارية ما يمكن عن طريق التموين محلياً من الاراضي المحتلة (انظر جنكيزخان) .

وفي الغرب اتبعت امبراطورية شارلمان عدداً من الحلول لتوفير القدرة الحركية للقوات المقاتلة ، ومن بينها إنشاء مستودعات تموينية على امتداد محاور حركة القوات المقاتلة . ولكن القدرة الحركية بقيت مرتبطة بقدرة حركة الرجال ووسائل النقل البدائية (الخيول وال عربات) وبقي الأمر كذلك حتى ظهرت الآلة البخارية فأعطت الحركة زخماً جديداً وقدرة جديدة .

لقد اكتسب نابليون بوناپرت شهرته الكبرى كقائد ومجدد عسكري بفضل تطوير قواته ، واعتماده

على القدرة الحركية ، لخوض معاركه الحاسمة . وقد اصبح الطابع الحاسم لاسراتيجية نابليون ممكناً بسبب العلاقات الاقتصادية - الاجتماعية الجديدة والاكثر تقدماً ، وبسبب الجيش الجديد ذي التركيب المتطور الذي خلقتة الثورة الفرنسية البورجوازية . واخذت جيوش العالم بعد ذلك في تطوير قواتها المسلحة لاكسابها مزيداً من القدرة الحركية حتى الحرب العالمية الأولى ، وكان التوسع في استخدام (القطارات) والعربات من العوامل التي ساعدت على اكساب الحركة قدرة قوية ، ونقل القوات بين مساح العمليات المختلفة . لقد بدأت الحرب العالمية الأولى عام ١٩١٤ ، بعد ان استعدت جميع الجيوش للقيام بأعمال المناورة ، وخططت لتنفيذ الالتفافات والاحاطة وتطويق القوى الرئيسية المعادية ، ولكن لم يستطع أي جيش تحقيق المخططات الموضوعة ، بسبب تأثير النيران . فكان لا بد من اللجوء الى الرفش والممول ، واخذت تظهر الجبهات الثابتة مع ما يرافقها من جمود وانعدام في الحركة ، واكدت تجربة الحرب أنه يجب تركيز القوى والوسائل على الاتجاهات الحاسمة لتحقيق الهجوم الناجح الى عمق كبير ، وكذلك إيجاد عدة انساق عملياتية للتمكن من تغذية القوى الأولية وتطويرها والمحافظة على التفوق الذي كان متوفراً في بدء العملية . وأدى غياب الانساق الثانية الاستراتيجية عند جميع الاطراف المتحاربة الى تلاشي الاعمال الهجومية الواسعة . وقد حاولت القيادات حل مشكلة الجمود بالبحث عن مساح اخرى للعمليات ، وفتح جبهات جديدة ولكن مشكلة كثافة النيران ، ارغمت القوات - في جميع الجبهات - على استخدام الرفش والممول وتنظيم الدفاع واللجوء الى الجبهات الثابتة . وكان فشل القدرة الحركية سبباً في عدم وضع حد حاسم وسريع للصراع . وتكررت محاولات كسر الجمود في عدد من الهجمات، ولكن جميع المحاولات انتهت الى الفشل وكانت استعادة القدرة الحركية مسألة بشرية في جوهرها ، فليست الخنادق بدون المشاة إلا سلسلة متصلة من الحفر والحواجز . فقد كان الانسان ببندقيته ورشاشه في الخندق خلف الاسلاك الشائكة هو الذي يمنحها القيمة التكتيكية ، وبناء على هذا يكمن الحل بالقضاء على الجنود في الخنادق ، أو بنزع سلاحهم ، ومن الممكن حل المشكلة اذا كان من الممكن التوصل الى ذلك دون انقضاء أشهر في التحضير والتمهيد ، ودون قلب وحرث ساحة المعركة الذي يمنع كل تقدم لآليات ، لأن قصف ساحة المعركة أشهراً طويلاً يحرم المهاجم من عامل

المباغتة ، ويقلب الأرض ويجعلها غير صالحة للحركة . وقد حاول الألمان حل المشكلة بواسطة الغازات السامة ، ولكن هذا الحل ، رغم ما أوقعه من خسائر في قوات الحلفاء لم يحقق الهدف ، ولم يكسب القوات القدرة الحركية التي تمكنها من متابعة المعركة حتى النصر . وكان الحل الثاني هو نزع سلاح المدافع وتحويل بندقية ورشاشه الى سلاحين غير فعالين ، وذلك بحماية المهاجم بدرع يحمي من الرصاص أثناء التنقل . وبما ان هذا الدرع سيكون ثقيل جداً ، فقد كان من الضروري نقله على آلية متحركة تحتاج الى تصفيح ، ويتربط على الآلية ان تكون صالحة للسير على الطرقات وفوق ساحات المارك المغطاة بالخنادق ، وأن تكون مجهزة بالسلاسل بدلاً من العجلات . وقد أدت هذه الشروط الثلاثة الى تبني دبابة الانقضاض ، وهي قلمسة متحركة ، أو كما سميت في بادئ الأمر (مركب أرضي) . وكانت فكرة إنشاء الدبابة فكرة قديمة ، إلا أنها كانت غير قابلة للتنفيذ قبل اختراع المحركات الانفجارية ، فا أن ظهر الجمود واستقرار الجبهات بصورة منعزلة ، وانعدام الحركة ، حتى اقترح عدد من القادة المشبعين بالخيال عدة اقتراحات عن امكانية استعادة الحركة بفضل التصفيح . واستخدمت الدبابات للمرة الأولى في ١٥ ايلول (سبتمبر) ١٩١٦ أثناء معركة السوم ، وكانت تجربة محدودة رغم نجاحها ، ثم تكررت المحاولة على نطاق أوسع في معركة كامبري في ٢٠ تشرين الثاني (نوفمبر) ١٩١٧ . (انظر كامبري ٢ معركة) . وكان نقص القوات الاحتياطية سبباً في فشل الهجوم ، وفي معركة أميان ٨ آب (أغسطس) ١٩١٨ ، أمكن تطوير حرب الحركة بنجاح أكبر وخرق الجبهات الألمانية ، وبذلك استعادة القوات قدرتها الحركية وأمكن القضاء على الجمود وحرب الثبات .

خرجت القيادات من الحرب العالمية الأولى بنتائج مختلفة . وعندما تمت إعادة تنظيم القوى والاستعداد للحرب المقبلة ظهر مفهوم الحركة بأشكال مختلفة . ولكن مفهوم « القدرة الحركية » كان أكثر وضوحاً في عقول القادة الألمان الذين أقاموا بناء قواتهم المسلحة على أساس اكساب القوات قدرة حركية عالية ، بواسطة حشد الكتلة الضاربة المدرعة في قوة واحدة ، تتوفر لها قوة نيران عالية ، وحركية سريعة ، مع توفير القدرة الحركية للمشاة والمدفعية (بواسطة الناقلات والجرارات) . واخيراً تم التغلب على مشكلة الثبات باقتحام ميدان المعركة من البعد الثالث (الجو) ، وأصبح باستطاعة جنود الجو

الانفصاف مباشرة على اهدافهم ، واستخدام المتفجرات القوية والحشوات المستطيلة والحشوات الجوفاء وقاذفات الالمب . ومساعدة كتلة القوات الرئيسية على تجاوز الحواجز بسرعة ، والمحافظة على معدل سرعة الهجوم . وهكذا اكتسبت القوات قدرة حركية عالية بفضل التوسع في استخدام قدرة النقل الجوي ، وتطوير المدرعات وعربات نقل الجند المدرعة ، والجرارات . لقد ركزت العقائد العسكرية اهتمامها على القدرة الحركية للقوات . واعتبرت العقيدة السوفيتية ان الحركة تشمل المناورة . وقد استطاع القادة السوفيت تأمين القدرة الحركية والافادة منها ، رغم أن خبراتهم حتى ابتداء الحرب العالمية الثانية كانت محدودة بتجاربهم في الحرب الأهلية التي كانت حرب حركة ، بالإضافة الى تجارب المناورات السنوية التي امكن من خلالها تطوير وسائل القتال والتوسع في تجهيز القوات لحرب الحركة (القوات المحمولة جواً والقوات الميكانيكية) وقد حاولوا الإفادة من تجارب الصراع مع اليابان في منشوريا ، خلال حرب خالخين غول ، وكذلك في الصراع مع فنلندا . وكانت تجارب الصراع في اسبانيا مفيدة بالنسبة لاطهار مرونة الحركة الجوية . ولكن وضع هذه الخبرات موضع الاستخدام والتطبيق العملي قد تأخر نسبياً بسبب سرعة اجتياح الألمان للحدود السوفيتية ، واضطرار القوات السوفيتية لخوض قتال دفاعي خلال المرحلة الأولى من الحرب . ولكن مفهوم (حرب الحركة) ظهر بشكله الواضح عند القيادة السوفيتية خلال مرحلة الهجوم العام الذي بدأ من موسكو ولينينغراد وانتهى في برلين . أما بالنسبة إلى الغرب ، فقد رفض القادة الغربيون الأخذ بتجارب الحرب الأهلية الاسبانية ، باعتبارها لا تتناسب مع متطلبات الحرب الحديثة . واعتمدوا على التحصينات الثابتة (قلاع لياج ونامور في بلجيكا وخط ماجينو) . وكانت ألمانيا الدولة الوحيدة التي قدرت أهمية التجارب الاسبانية ، وافادت من خبرة عمليات النقل الجوي في تحقيق قدرة حركية عالية للقوات . كما أن التنظيم المدرع في الغرب بقي في إطار وحدات مستقلة ، ولم يتم حشدها في كتلة ضاربة قوية للافادة من قدرتها الحركية العالية للتوغل في العمق الاستراتيجي . وان أحسن من يمثل مبدأ الحركة في قيادة القوات ، وفق المفهوم المتطور للقدرة الحركية ، القائدان الألمانيان غودريان ورومل ، اللذان يرتبط اسمهما ارتباطاً وثيقاً بتطوير فكرة الحرب الصاعقة وتنفيذها بقوات متحركة ، أسما بالنسبة للحركة الجوية فان أفضل من يمثلها ستودنت الذي ارتبط اسمه بتنفيذ عمليات القوات

المحمولة جواً الألمانية ، تلك العمليات التي كانت باكورة النقل الجوي وأساس بناء القوات المحمولة جواً في العالم . ويعتبر هؤلاء القادة الكبار أول من تفهم بعمق المبادئ التي قدمها واضعوا النظريات العسكرية الانكليزية : ليدل هارت وفولر ، وتطبيقها عملياً في أعمال القتال الأرضية المتحركة ، وذلك في حملة الجيش الألماني في العام ١٩٣٩ على بولونيا ، وحملته في العام ١٩٤٠ على الأراضي المنخفضة وفرنسا ، وفي الأعمال القتالية الناجحة في روسيا خلال المرحلة الأولى من الحرب العالمية الثانية وفي شمال افريقيا . وتعتبر عمليات الجيش الألماني هذه أفضل الأمثلة التي توضح مدى النتائج التي يمكن احرازها بالاستخدام الصحيح والمدروس للقدرة الحركية . وان تاريخ فن الحرب مليء بالأمثلة التي تظهر مدى الميزات التي توفرها الحركية في القوات المسلحة ، وبالأمثلة التي تبرز بعض الأعمال الناجحة التي تقوم بها قوات متحركة مجهزة بعناد جيد ، مع توفر تدريب عال ، وقيادة على درجة عالية من الكفاءة . ففي الحرب العالمية الثانية - بصورة خاصة - وبفضل استخدام البعد الثالث (الطائرات الشراعية ، والمظلات) انفتح افق جديد لخوض العمليات الحربية ، واعطت هذه الوسائل العمليات حركة لا تقل عما أعطته الدبابات والناقلات المدرعة عند ظهورها . ان مفهوم الحرب المتحركة يشمل - بصورة رئيسية - مجموعة الآراء في اساليب خوض الصراع المسلح بهدف تكثيف القوى والوسائل في المكان الحاسم واللحظة الحاسمة ، وفي اظهار الروح الهجومية في الاعمال القتالية أثناء التخطيط للهجوم وخلال تنفيذ عملياته . وبعد هذا فهو اسلوب خوض الأعمال القتالية المستمد من الدروس المستفادة التي تؤكد أن الطرق العادية والخطية في خوض الأعمال القتالية ستؤدي الى حرب لاستنزاف القوى والوسائل دون الوصول الى الحسم في الصراع . أما اذا نسقت الحرب المتحركة مع الطرق العادية فيمكن الوصول الى امكانات الاقتصاد بالقوى ، وتصحيح الاعمال المتميزة باستخدامها للقدرة الحركية ، مفتاحاً الى تحقيق ناجح لمبدأ تكثيف القوى والوسائل وتحقيق المباغطة ، وتوجيه ضربات حاسمة للعدو . وتستوجب القدرة الحركية في القتال وجود قيادات ديناميكية قادرة على اتخاذ القرارات والمبادرة ، وقوات متحركة مرنة ، وشؤون ادارية قادرة على الحركة بوتيرة عالية . وان زيادة معدل سرعة الهجوم ينقص بشكل واضح من مدة الفترة الزمنية الضرورية للقائد وأركانها من أجل اتخاذ القرار في المواقف سريعة

التبدل والتطور . وفي حالة عدم توفر اشارة جيدة تعمل بصورة فورية فانه من المحتمل الا يستطيع القائد اتخاذ القرار المناسب الذي يوفر لقواته فرص النجاح في مجابهة التبدل الحاد في الموقف . وترجع علاقة القدرة الحركية مع قدرة التنظيم الاداري وامداد القوات بالتموين المادي والدعم التقني . إلا أن قدرة القوات على الحركة بسرعة ، والوصول الى عمق كبير خلف خطوط العدو لازال ضربات قوية بمؤخراته وحرمانه من موارده التموينية ، يتطلب جهازاً ادارياً قادراً على تحمل ضربات العدو ، ومنع الاستنزاف الكبير للوسائل وما تتطلبه الاعمال القتالية المستمرة في حرب الحركة من ذخائر ، وقود ، وتموين الخ .. ان اكمال عمليات الحشد بنجاح ، يفرض بالضرورة على الوحدات والتشكيلات التمتع بقدر كبير من المرونة (والقدرة الحركية) ، لا سيما في ظروف الحرب الحديثة التي تتطلب تحريك قوات ووسائل ضخمة في أوقات محددة وعلى طرق معينة . ولقد كتب رومل عن القدرة الحركية في الحرب الحديثة ومتطلباتها ما يلي : « ان الرجال الشجعان لا يمكنهم القتال بدون أسلحة ، والأسلحة لا تعمل بدون ذخيرة ، والذخيرة لا يمكن احضارها الى ميدان العمليات الا ينقلها بالعربات . والعربات تحتاج الى وقود . وكل هذا يتطلب قدراً مناسباً من التموين ، ولكن هل يمكن القيام بكل ما هذا ما لم تتوفر السيطرة الجوية ؟ ان هذه الأعمال تتطلب قدراً مناسباً من التفوق الجوي ، أو على الأقل الى تعادل جوي . اذ بدون ذلك لا يمكن اتمام عمليات التموين بنجاح . وعلى ذلك يجب أن تسبق المعركة البرية معركة جوية ، لتقرير مصير التفوق الجوي الذي تتوقف نتيجة المعركة البرية عليه الى حد بعيد . وتشير الدراسات السوفيتية عن الحرب العالمية الثانية الى أن فقدان المبادأة في أثر الغزو الألماني كان نتيجة طبيعية للمباغطة الاستراتيجية ، كما تشير تلك الدراسات الى ان الاستراتيجية السوفيتية في مرحلتها التي بدأت بالحرب وانتهت بمعركة ستالينغراد كانت نضالاً من أجل استعادة المبادأة وتوفير « القدرة الحركية الاستراتيجية » . ويشير المفكرون العسكريون السوفيت الى ان السرعة في العمل والمهارة في المناورة وقابلية الحركة هي إحدى الشروط الاساسية للنجاح ، وان القوات التي تنفذ الأوامر بسرعة ، وتتجمع بسرعة ، وتتحرك بسرعة ، وتنقل من الراحة الى العمل بسرعة ، وتقفز الى الأمام وتتخذ تشكيلة القتال وتندفع في هجومها بسرعة ، وتستخدم نيرانها

وتطارد عدوها بسرعة. ان هذه القوات يمكنها ان تكون واثقة من النصر دائماً. لان السرعة وقابلية الحركة والايقاع السريع في القتال تسمح بكسب الوقت، وتخلق أوضاعاً لا ينتظرها العدو ويصعب عليه مواجهتها، وتؤمن المبادأة وتمنع العدو من اتخاذ الاجراءات لايقاف الهجوم.

ويرى القادة الغربيون في الحركة مبدأ هاماً من مبادئ الحرب، كما يرون أن القدرة الحركية تشكل الجزء الأهم من مفهوم الحركة. ان آليات القتال التي لا تملك القدرة على التحرك خارج الطرق، وتحت نار العدو قد تفقد قدرتها الحركية. ولكن اذا كانت لدى هذه الآليات قدرة نارية متفوقة، أو يمكن ان تغطي في ساحة المعركة بيران قوية من وسائط الدعم، فإنها تتمكن من المحافظة على قدرتها الحركية في ظروف مماثلة. كما يمكن القول أنه غالباً ما تفقد آليات القتال غير المصفحة قدرتها الحركية، على حين تبقى الآليات المحمية بالدروع محافظة على حركيتها دون أن تعاني كثيراً من نيران العدو. من هنا نجد العلاقة القائمة بين التصفيح وقوة النيران من جهة، والحصول على القدرة الحركية الأرضية من جهة اخرى. ويجب ان يضاف الى التصفيح وقوة النيران عامل آخر وهو الكشف السريع والدقيق للأهداف على أرض المعركة، كما أن تأمين الحركية في المؤخرات يقدم ميزات رئيسية في تنظيم الامداد والتموين للقوات في ميدان المعركة. ان العوامل الأربعة المذكورة لا يمكن تطبيقها واستخدامها بشكل ملائم اذا لم يتوفر جهاز اتصال محكم ودقيق، اذ ان الاشارة تملك أهمية خاصة وكبيرة في مختلف الظروف. وبدون اشارة جيدة ومحكمة لا يمكن تأمين قيادة فعالة وحاسمة للقوات واتخاذ القرارات في الوقت المناسب. على أن هذه العوامل (الحركة الميكانيكية، القوة النارية، التصفيح، امكانية كشف الاهداف، حركية المؤخرة، الاشارة الجيدة) لا تعطي أفضل النتائج، اذا لم تتوفر خاصة المرونة في القيادة. ان جميع كبار القادة العسكريين الذين حققوا انتصارات لقواتهم كانوا بشكل عام يتمتعون بمرونة التفكير. وان الهدف من أي تنظيم عسكري يتمثل في الحصول على مستوى من قابلية الحركة يمكن به التفوق على العدو. على أن هذا الهدف لا يمكن احرازه بزيادة حركية القوات فقط بل بانقاص القدرة الحركية لدى العدو بمختلف الوسائل أيضاً. وواضح بعد ذلك ان الدروس المستخلصة من الحرب العالمية الثانية كانت واحدة بالنسبة لقضية (القدرة

الحركية) عند الشرق وعند الغرب على حد سواء. لقد اخذت قيادة حلف شمالي الاطلسي في الخمسينات بإعادة تنظيم قواتها وتسليحها وتشكيلها وفق تطور النظريات العسكرية. وحتى تتمكن القيادات من تجربة تلك النظريات، أجرت عدة مناورات سنوية كبرى، اشتركت فيها جميع صنوف الاسلحة البرية والجوية والبحرية في مختلف مسارح الحرب المرتبطة بحلف الأطلسي، وقد خلص قادة الحلف من تلك المناورات التي جرت عدة سنوات الى ان المبادئ الرئيسية المؤثرة في الاستراتيجية والتكتيك هي المناورة، والمرونة، والسرعة في تكون مفهوم القائد عن المناورة، وقراره، وفي تنفيذ القيادة والوحدات لذلك القرار، وفي تجميع الوحدات وحركتها وامتدادها. وقد انتهى قادة الحلف الى ان هذه المبادئ لا تنطبق - آنذاك - على الوحدات التابعة للحلف، لأنها ما تزال مشكلة على أساس المبادئ المقررة في اثر الحرب العالمية الثانية. وأكد هؤلاء القادة ان عهد الوحدات الثقيلة قد انقضى، وأنه لا بد من أن تكون الوحدات الكبيرة اكثر مرونة وخفة وحركة، وان تحافظ في الوقت ذاته على قوتي النار والصدمة اللتين تملكهما الوحدات الثقيلة. وقد أخذت قيادات القوات المسلحة المنضمة الى الحلف تعيد تشكيل وحداتها وفق المبادئ الثلاثة المذكورة.

ولا يزال سباق التسلح لدعم «القدرة الحركية» مستمراً بين الدولتين الاعظم بصورة خاصة، وبين دول العالم المتطورة بصورة عامة، وذلك في البر والبحر والجو، مع الإفادة إلى الحد الأقصى من تطور وسائط النقل والاتصال، والإفادة من الطاقة النووية لزيادة الحركية في البحر. وجدير بالذكر أن أهمية «القدرة الحركية» قد تزايدت إلى حد بعيد نتيجة لاحتلالات العمل تحت التهديد باستخدام الأسلحة النووية، مما يفرض على الأسلحة كلها، والقوات المسلحة بشكل عام، العمل بسرعة للتخلص من الضربات النووية.

(٩) الحروب البونية (٢٦٥ ق.م - ١٤٦ ق.م)

(انظر الملحق في نهاية الموسوعة)

(٦) الحروب الأفغانية - البريطانية (١٨٣٨ - ١٩١٩)

(انظر الملحق في نهاية الموسوعة)

(٥) حروب التدخل الأجنبي في الصين

(انظر الملحق في نهاية الموسوعة)

(٦) الحروب الروسية - التركية (١٦٧٧ - ١٩١٨)

(انظر الملحق في نهاية الموسوعة)

(٣) حروب الروم

تعرف بهذا الاسم الحروب التي شنها الخليفة ابو بكر (رضي) اول خليفة للمسلمين على القبائل التي ارتدت عن الاسلام بعد موت الرسول، وذلك في خلال العام الحادي عشر للهجرة (٦٣٢ م)، فقد توفي النبي في ذلك العام، فاستكبر عامة المسلمين موته، واتخذ منه بعض القبائل ذريعة للارتداد عن الدين الجديد، ولما اختار المسلمون ابا بكر خليفة لهم، عزم الخليفة المنتخب على ان يضع حداً لحركة الارتداد هذه، وذلك لما تنطوي عليه هذه الحركة الانقلابية - والدين الجديد لا يزال في بدء انتشاره - من خطر جسيم على الدعوة الاسلامية سواء في الجزيرة او خارجها، فقرر ان يعيد، بالسيف من خرج من المسلمين على الدين وارتد عنه.

وخرج أبو بكر بجيوش المسلمين الى مكان قرب المدينة يدعى «ذا القصة» ليوجه الزحف الى المرتدين، فهاجمته قبائل عبس وذبيان وغطفان، وكانت قد ارتدت، فهزبها، وفي «ذي القصة» وزع مهام القتال على احد عشر قائداً من قادة جيوشه فوجه كلا من هؤلاء القادة الى قبيلة او أكثر من القبائل المرتدة، وهؤلاء القادة هم:

- عكرمة بن ابي جهل، وقد وجهه في البدء الى بني حنيفة في اليمامة لقتال مسيلمة بن تمامة المعروف بالكذاب فهزبه مسيلمة، فوجهه الى عمان (شرقي البحرين) وفيها قبيلة الازد، ثم الى الشحر وحضرموت واليمن (جنوبي الجزيرة) وفيها قبائل طيء وخولان وكندة ومراد وحدير ومدحج وهمدان.

- عمرو بن العاص، وقد وجهه الى شمالي الحجاز حيث قبائل جذام وكلب وقضاعة وطيء وعذرة ويلي.

الحرب السيليزية الاولى بمعااهدة الصلح هذه . ولع نجم فريدريك العسكري نتيجة الانتصارات الساحقة التي احرزها في هذه الحرب ، اذ كانت من اوائل المجاهات العسكرية بين اكبر دولتين ألمانيتين .

الحرب السيليزية الثانية : وفي هذه الاثناء كانت حرب وراثة العرش النمساوي (١٧٤٠ - ١٧٤٨) ما تزال مستمرة . فهاجمت القوات النمساوية براغ ، كما اجتاحت بوهيميا ، واستولت على العاصمة ميونخ . وبعد ان احرزت القوات النمساوية هذه الانتصارات تقدمت بقيادة شارل امير اللورين Charles of Lorraine بقصد عبور الرين من جهة المانيا الجنوبية وذلك في محاولة لاسترجاع سيليزيا . وفي ٥ حزيران (يونيو) ١٧٤٣ عقد فريدريك الاكبر تحالفاً جديداً مع فرنسا آملاً ان يستطيع سحق النمسا بجيشه الذي ترايد عدده حتى بلغ ١٤٠ ألف مقاتل ، ولكن الانتصارات النمساوية والمعاهدات مع سردينيا وسكسونيا أثارت قلق فريدريك على مملكته ، فنشبت الحرب السيليزية الثانية (١٧٤٤ - ١٧٤٥) ، حيث اقتحم فريدريك سكسونيا على رأس جيش مؤلف من ٨٠ ألف مقاتل ، وغزا بوهيميا في آب (اغسطس) ١٧٤٤ ، ثم انسحب منها لتخلي الفرنسيين عنه ، وارتد الى سكسونيا .

وفي كانون الثاني (يناير) ١٧٤٥ تم التحالف بين النمسا وسكسونيا وانكلترا وهولندا ضد بروسيا . وحاولت القوات النمساوية بالاشتراك مع قوات سكسونية مهاجمة سيليزيا ، لكنها ردت على اعقابها ، وهزمت قرب هوهن فريدبورغ Hohen Friedberg في ٤ حزيران (يونيو) ١٧٤٥ . وللمرة الثانية غزا فريدريك بجيشه بوهيميا . وما ان انتهى العام نفسه حتى كان القسم الاكبر من سكسونيا في يد فريدريك . وفي ٢٥ كانون الاول (ديسمبر) ١٧٤٥ انتهت الحرب السيليزية الثانية بتوقيع معاهدة درسدن Dresden بين بروسيا والنمسا وتم التصديق على معاهدة برسلو-وبرلين (١٧٤٢) ، والتأكيد على حق بروسيا بامتلاك سيليزيا .

الحرب السيليزية الثالثة : في معاهدة اكس-لا شابيل Aix-La-Chapell التي عقدت في العام ١٧٤٨ ، نودي بماريا تريزا ملكة على بوهيميا والمجر . وبالرغم من معاهدات الصلح التي تمت بين كل من النمسا وبروسيا فقد استمر التوتر قائماً بينهما . اذ كانت ماريا تريزا ترغب في استرجاع سيليزيا وضمتها الى مملكته ، فكانت الحرب

وتتبع بولونيا حالياً) .

كان الامبراطور شارل السادس قد نص في ترتيبه لوراثة العرش النمساوي بعده (الضمان الوراثي) ، ان جميع الاراضي التابعة للامبراطورية النمساوية غير قابلة للتجزئة ، وانه في حال عدم وجود وريث ذكر يؤول العرش الى اكبر بناته . وكانت ماريا تريزا اكبرهن ، وقد عارض وصول ماريا تريزا الى العرش كل من شارل البرت ، منتخب بافاريا ، من سلالة أنا ، الذي لم يعترف مطلقاً بالضمان الوراثي ، وفيليب الخامس ، ملك اسبانيا ، واوغسطس الثالث من سكسونيا ، زوج ابنة جوزيف الاول الكبرى . وهنا عرض فريدريك الاكبر على ماريا تريزا حمايتها من اعدائها شريطة ان تتنازل له عن جزء من سيليزيا ليضمها الى مملكته ، ولما رفضت الملكة هذا العرض قرر فريدريك احتلال سيليزيا بالقوة . فكانت الحروب السيليزية الثلاث : الحرب السيليزية الاولى (١٧٤٠ - ١٧٤٢) والحرب السيليزية الثانية (١٧٤٤ - ١٧٤٥) والحرب السيليزية الثالثة (١٧٥٦ - ١٧٦٣) المعروفة بحرب السنوات السبع .

الحرب السيليزية الأولى : اندلعت هذه الحرب في ٢٢ كانون الأول (ديسمبر) ١٧٤٠ ، عندما زحف الجيش البروسي بقيادة فريدريك الاكبر الى مقاطعة سيليزيا ، اروع مقاطعات الملكة تريزا واحتلها ، كما استولى على جلوجاو ، ثم تابع زحفه حتى وصل برسلو Breslau الواقعة جنوب غربي بولونيا . وفي ١٠ نيسان (ابريل) ١٧٤١ هزم فريدريك جيشاً نمساوياً في معركة مولويتز Mollwitz . وفي هذه الاثناء تقدمت قوات بافاريا تساندها قوات فرنسية وسكسونية باتجاه لينز Linz الواقعة شمالي النمسا ، واستولت على براغ Prague ، وذلك وفقاً لتحالف نيمفنبيرغ السري في أيار (مايو) ١٧٤١ ، بين كل من فرنسا وبافاريا واسبانيا وسكسونيا وبروسيا - ضد النمسا . وفي ١٧ أيار (مايو) ١٧٤٢ احرز فريدريك انتصاراً ساحقاً في معركة تشوتوسيتز Chotusitz على القوات النمساوية ، فاضطرت مساريا تريزا عندئذ أن تعقد معه صلح برسلو-وبرلين (بين ١١ حزيران (يونيو) و ٢٨ تموز (يوليو) ١٧٤٢) وذلك للتخلص من الخطر الذي يشكله على مملكته . وقد تنازلت بموجب هذا الصلح عن سيليزيا العليا (كرونوف ، Karnov وأوبافسا Opava ، ويسيمزين Cieszyn) ، وسيليزيا السفلى ، وقطاع كلاتز ، Klatz ، واحتفظت بمقاطعتين تروبو Troppau وتستنن Teschein . وهكذا انتهت

- شرحبيل بن حسنه ، وقد وجهه في البدء الى اليمامة في إثر عكرمة ليلتقي معه على قتال مسيلمة ، فادرك مسيلمة بعد ان كان عكرمة قد هزم فهزمه مسيلمة كذلك ، فوجهه الخليفة بعد ذلك ، مع عمرو بن العاص ، الى شمالي الحجاز .

- المهاجر بن ابي أميه ، ووجهه الى كندة بحضرموت .

- خالد بن سعيد ، ووجهه الى مشارف الشام ، وهي قرب حوران .

- حذيفة بن محصن ووجهه الى اهل دبا ، قصبة عمان ، وهم من الازد .

- عرفجة بن هرثة ، ووجهه الى قبيلة مهرة من قضاة ، وقيل : مهرة ، ارض بالقرب من حضرموت .

- طريفة بن حاجز ، ووجهه الى بني سليم ومن معهم من هوازن .

- سويد بن مقرن ، ووجهه الى تهامة باليمن .

- العلاء بن الحضرمي ، ووجهه الى البحرين .

- خالد بن الوليد ، ووجهه الى «عين بزاخة» وفيها قبائل غطفان وعيس وذبيان ، ومن انضم اليها من اهد وفزارة ، ثم وجهه الى بلاد بني عامر (تمتد من شرقي المدينة الى الخليج العربي) وفيها قبائل بني تميم وعشائرها من بني حنظلة ، ثم الى اليمامة وفيها بنو حنيفة وعليهم مسيلمة الكذاب الذي سبق وهزم عكرمة وشرحبيل فقضى خالد عليه وعلى قومه في معركة اشتهرت باسم «عقرباه» أو «حديقة الموت» (انظر عقرباه)

وما ان انصرم عام ١١ هـ حتى كانت جميع قبائل العرب التي ارتدت عن الاسلام بعد موت النبي قد عادت اليه ، وقضى على الفتنة قضاء تاماً ، وتفرغ الخليفة بعدها لنشر رسالة الاسلام خارج ارجاء الجزيرة العربية .

(١٢) الحروب السيليزية الثلاث

(١٧٤٠ - ١٧٦٣)

حروب نشبت بين ماريا تريزا ، ارشيدوقة النمسا ، (ملكة بوهيميا والمجر فيما بعد) وحلفائها من جهة ، وفريدريك الثاني الاكبر ، ملك بروسيا ، وحلفائه من جهة ثانية ، من اجل السيطرة على سيليزيا Silesia (تقع في اوروسا الوسطى ،

السيلازية الثالثة او حرب السنوات السبع (١٧٥٦ - ١٧٦٣) بين بروسيا وانكلترا من جهة ، والنمسا وفرنسا وروسيا وسكسونيا والسويد من جهة ثانية . ونظراً لاتساع رقعة هذه الحرب وأهميتها بالنسبة إلى سابقتيها من حيث سير العمليات الحربية ، والنتائج السياسية ، فقد جرت العادة في الدراسات العسكرية على عزها ودراستها بشكل مستقل (انظر حرب السنوات السبع) .

وتعتبر الحروب السيلازية الثلاث ، الناجمة عن زيادة عمق التناقضات بين الدول الأوروبية الكبرى ، نقطة تحول في تاريخ الدول الأوروبية ، فلقد ثبتت بروسيا في مركزها الجديد كدولة عظمى ، وجعلتها منافسة للنمسا في قيادة الدول الألمانية ، كما جعلت انكلترا الدولة الاستعمارية الكبرى على حساب فرنسا . وأحرزت روسيا ربحاً غير مباشر ، تمثل في إيقاف نفوذ فرنسا وتحديد أطعائها في بولونيا . ولقد أظهرت معارك هذه الحروب الثلاث النبوغ العسكري لفريدريك الثاني الذي اعتبر أبا الحرب المتحركة في القرن الثامن عشر .

(٢) الحروب الصليبية

تعرف بهذا الاسم ، الحملات العسكرية التي قامت بها أوروبا المسيحية إلى الشرق الإسلامي في خلال القرنين الثاني عشر والثالث عشر الميلادي (في فترة ١٠٩٦ - ١٢٩١ م) وقد جرت هذه الحملات تحت ستار الدوافع الدينية (انقاذ بيت المقدس من المسلمين) إلا أنها كانت في الحقيقة ذات دوافع اقتصادية في الأساس ، ويبلغ عدد هذه الحملات او الحروب سبع ، هي :

الحملة الصليبية الأولى : (١٠٩٦ - ١٠٩٩)

بدأت هذه الحملة عام ١٠٩٦ بكتائب شعبية من المشاة والنساء والاطفال قادها بطرس الناسك ، إلا أنها ابعدت على أبواب مدينة نيقية عاصمة السلجوقيين بآسية الصغرى ، وعلى يد السلطان السلجوقي قليج ارسلان .

اما الحملة الصليبية العسكرية الأولى فكانت نحو سبعماية ألف مقاتل (ماية ألف من الفرسان وسماية ألف من المشاة) وقد انطلقت بأربعة جيوش :

— واحد من جنوبي فرنسا بقيادة ريموند دي سانجيل
Raymond de St. Gilles دوق تولوز .

— وثان من شمالي فرنسا بقيادة روبرت كورت هوز
Robert Court-Heuse .

— وثالث من أعالي فرنسا بقيادة غودفروا دي بويون
Godefroi de Bouillon دوق اللورين السفلي .

— ورابع من جنوبي ايطاليا بقيادة تنكريسد
Tancred وبوهيموند Bohémond النورماندي ملك جنوبي ايطاليا .

اتفق القادة الاربعة على ان يلتقوا عام ١٠٩٧ في القسطنطينية ، وكانت هذه عاصمة البيزنطيين ، لذا لم تتوقف الجيوش الصليبية طويلا عندها ، بل تجاوزتها (بعد الاتفاق مع الامبراطور البيزنطي) الى الاناضول فاستولت على نيقية عاصمة السلجوقيين ، ثم الرها ، ثم انطاكية ، ثم بيت المقدس ، ثم عكا وطرابلس وصور ، وقد آمنت فتح هذه البلدان جميعها في عام ١٠٩٩ ، وكونت فيها مملكة وثلاث إمارات هي :

— امارة الرها وعليها بودوان اخو غودفروا دي بويون وكانت اول امارة لاتينية أقيمت في الشرق الاسلامي

— امارة انطاكية وعليها بوهيموند .

— امارة طرابلس وعليها ريمون دي سانجيل .

— مملكة بيت المقدس وعليها غودفروا دي بويون .

الحملة الصليبية الثانية : (١١٤٧ - ١١٤٩)

برزت في هذه الفترة عائلة اسلامية قيادية جديدة ، هي عائلة آل زنكي ، وكان عماد الدين زنكي أتابك الموصل والعراق ، وكبير امراء السلاجقة ، قد عقد العزم على طرد الصليبيين من البلاد ، فقصده الشام واحتل حلب ثم سقطت امارة الرها بيده ، إلا انه توفي قبل ان يحقق اهدافه في طرد الصليبيين فخلفه ابنه نور الدين زنكي على الشام الذي تابع القتال ضد الصليبيين واخذ ثورة الارمن في الرها (عام ١١٤٧) فقدمت الحملة الصليبية الثانية لتتصدى لنور الدين زنكي الذي اصبح يهدد الحكم الصليبي في الشرق ، وقد تزعم هذه الحملة الراهب الفرنسي سان برنار (St. Bernard de Clairvaux) ، وانضم اليه بعض الملوك والامراء مثل لويس السابع ملك فرنسا Louis VII . كوزاد الثالث ملك ألمانيا Conrad III ولكن هذه الحملة باءت بالفشل ، لاحتدام الخلاف بين قادتها من جهة ، ولاندحارها امام السلجوقيين عند قونية ، من جهة اخرى .

وفي هذه الاثناء توفي نور الدين زنكي (١١٧٤) ، فاستلم صلاح الدين الايوبي مقاليد الحكم في البلاد بعده (وكان صلاح الدين قد خلف اسد الدين شيركوه في الوزارة فألغى الخلافة الفاطمية

ودعا للخليفة العباسي ببغداد) ، (انظر صلاح الدين الايوبي) ، واعلن نفسه سلطاناً (سنة ١١٨٣) على مصر والشام والعراق الأعلى بعد ان اعلن توحيد هذه البلاد ، ثم انطلق بجيوشه يحارب الصليبيين واضعاً نصب عينيه تحرير بيت المقدس من قبضتهم .

وفي عام ١١٨٧ خاض صلاح الدين ضد الصليبيين معركة الشهيرة الحاسمة حطين ، (انظر حطين) فهزم الصليبيين فيها ، وبلغ عدد قتلاهم نحو عشرة آلاف ، وأسر ملك بيت المقدس ، وقتل أرناط صاحب الكرك ، ثم حرر صلاح الدين من قبضة الصليبيين في العام نفسه كلا من عكا وتينين وصيدا وجبيل وبيروت وسائر الساحل الشامي ، ثم الرملة وغزة وبيت لحم ، ثم حاصر بيت المقدس مدة اسبوع استسلمت بعده ، وتم لصلاح الدين ما ابغى ، وهو إعادة بيت المقدس الى حكم المسلمين . اما فلول الصليبيين فقد اجتمعت بصور وتوجهت بعد ذلك الى عكا لمحاصرتها (١١٨٩) .

الحملة الصليبية الثالثة : (١١٨٩ - ١١٩٢ م)

قاد هذه الحملة ثلاثة من اشهر ملوك أوروبا وهم :

— امبراطور ألمانيا فريديريك بربروس
Frédéric Barbe-Rousse

— ملك فرنسا فيليب أوغوست
Philippe - Auguste

— ملك انكلترا ريكاردوس قلب الاسد
Richard Cœur de Lion

إلا ان مصيرها كان الفشل ، كسابقها ، اذ ان الامبراطور فريديريك قائد الجيش الألماني (البالغ مائة ألف مقاتل) غرق في نهر «السالف» وهو في طريقه الى الشرق ، فقتلت جيشه من بعده ورجع قسم كبير منه الى ألمانيا ، ولم يصل منه الى سورية سوى قسم ضئيل . اما الجيشان الفرنسي والانكليزي فقد التقيا في صفية ولكن قائديهما (ملك فرنسا وملك انكلترا) اختلفا على خلاف ، فوصل الفرنسيون الى عكا ليمزوا القوة الصليبية التي تحاصرها ، اما ريكاردوس فقد احتل تبرص ثم توجه بعدها لنجدة ملك بيت المقدس الذي اطلقه صلاح الدين من الاسر .

وسقطت عكا بيد الصليبيين من جديد بعد حصار طويل ، إلا ان الخلاف بينهم عاد يظهر من جديد فرحل فيليب ملك فرنسا عائداً الى بلاده وظل ريكاردوس يقاتل صلاح الدين راغباً بإعادة بيت المقدس الى الحكم الصليبي الى ان انتهى القتال بعجز ريكاردوس عن استعادة بيت المقدس وبتوقيع صلح الرملة بين الطرفين (١١٩٢) وقد توفي

ومنع وصول امدادات صليبية جديدة الى الشرق لمدة عشر سنوات . الا ان هذا الاتفاق لم يعمّر طويلا اذ انه ما ان توفي الملك الكامل (١٢٣٩) وخلفه ابنه الملك الصالح ، حتى وصلت قوات صليبية جديدة الى الشام قادمة من فرنسا ، فا كان من الملك الصالح الا ان اعلن الحرب ومن جديد على الصليبيين واحتل بيت المقدس ليعيدها الى حظيرة الاسلام (١٢٤٤) .

الحملة الصليبية السابعة : (١٢٤٨ - ١٢٥١)
لم يرق للاوروبيين ان يسترجع المسلمون بيت المقدس فهبوا لنجدها من جديد، وكانت الحملة الصليبية السابعة بقيادة لويس التاسع ملك فرنسا الذي اصطحب معه كثيراً من الاشراف في هذه الحملة . ورأى لويس التاسع انه يتوجب عليه لانقاذ بيت المقدس ان يبدأ بالقضاء على ملكة الايوبيين في مصر ، فهاجم دمياط واحتلها (سنة ١٢٤٩) وفي هذه الاثناء توفي الملك الصالح (١٢٤٩) إلا ان شجرة الدر (مخبطته) تسلمت زمام الامور بعده ، وتمكنت ، بمساعدة قادة جيشها ، من دحر الصليبيين في عدة معارك، اهمها معركة المنصورة (١٢٥٠) (انظر : المنصورة)، حيث قُتل منهم نحو سبعمائة الفاً (وقيل خمسين الفاً وقيل ثلاثين الفاً) وأسر مئتيهم لويس التاسع ، ولم يفرج عنه الا بعد ان تعهد بمغادرة ارض مصر .

الحملة الصليبية الجديدة :

يطلق بعض المؤرخين العرب المحدثين اسم الحملة الصليبية الجديدة على الغزوة الأوروبية التي بدأت في أواخر القرن التاسع عشر ومطلع القرن العشرين ضد مصر وبلاد المشرق العربي ، وأدت إلى خضوع هذه البلدان للاستعمار الانكليزي-فرنسي الذي أخذ عدة أشكال متباينة (استعمار ، انتداب ، وصاية ، معاهدات ... الخ) حتى نهاية الحرب العالمية الثانية ، ويده عصر تصفية الاستعمار . ولم تأخذ هذه الحملة ، كالحملات السابقة ، طابعاً دينياً ، ولكنها كانت مدفوعة مثلها بدوافع اقتصادية . ولقد استبدلت الدول الأوروبية خلالها فكرة تحرير بيت المقدس ، بفكرة تحرير البلدان العربية من الحكم العثماني ، والسير بها على طريق التقدم والازدهار . ولكنها كانت في جوهرها غزوة للسيطرة على مصر وبلدان المشرق العربي ، بكل ما تمثله هذه البلدان من موقع استراتيجي هام ، وموارد أولية أساسية لتسيير عملية الاقتصاد الصناعي المتقدم ، وأسواق تجارية ضرورية لتصريف المنتجات الصناعية .

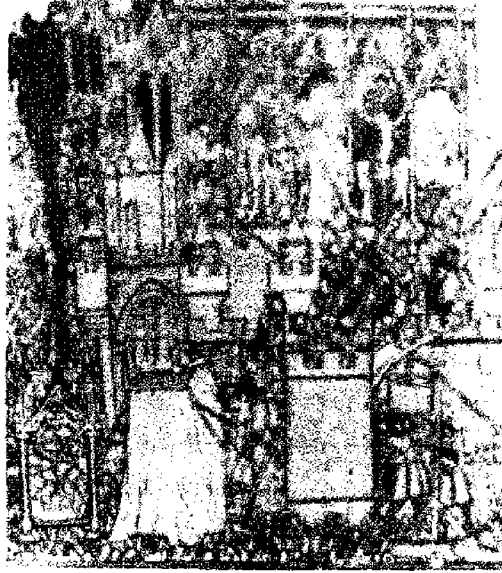

حصار الصليبيين لمدينة القدس

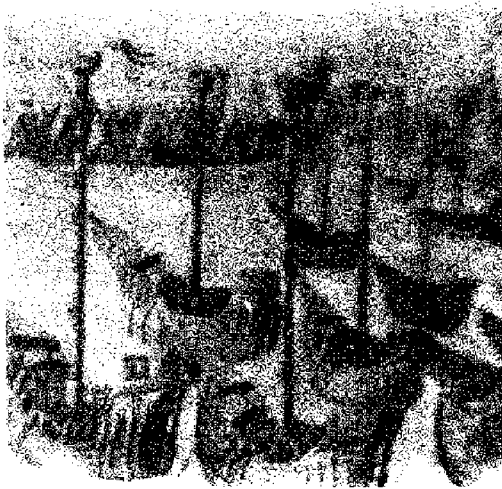

حشود الصليبيين أمام القسطنطينية

سان لويس يتحرك مع قواته

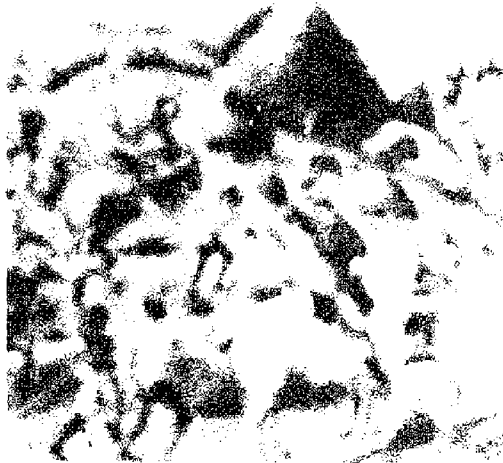

صلاح الدين بعد هذا الصلح بعام واحد (١١٩٣) .

الحملة الصليبية الرابعة : (١٢٠٣ - ١٢٠٤)
كانت هذه الحملة موجهة بالاصل ضد مصر التي كانت تعاني من الحرب الاهلية التي نشبت بين أبناء صلاح الدين وقد اشعل نارها البابا (انوسنت الثالث Innocent III) وكان داعيتها « فولوك دي نويي » Foulouques de Neuilly ، وقد استجاب لدعوته كثير من الاقطاعيين والاشراف بفرنسا ، منهم بودوين التاسع ، ولكن شعور الكراهية الذي كان ينتساب الاوروبيين ضد البيزنطيين جعلهم يعتقدون ان لن يكون بإمكانهم مقارعة المسلمين إلا اذا اقاموا دولة لاتينية على انقاض الدولة البيزنطية في القسطنطينية ، وهكذا تحولت هذه الحملة عن هدفها الاصلي ، واتجهت نحو القسطنطينية فاحتلتها سنة ١٢٠٤ ونصبت بودوين التاسع امبراطوراً عليها باسم « بودوين الاول » .
الحملة الصليبية الخامسة : (١٢١٦ - ١٢٢١ م)

كان الداعية الى هذه الحملة البابا هونوريوس الثالث Honorius III ، وقد استجاب لدعوته الامبراطور اندريه الثاني André II ملك المجر وليوبولد السادس Léopold VI دوق النمسا . نزلت هذه الحملة بمكا (١٢١٧) فهب لصددها الملك العادل سلطان الدولة الايوبية في مصر ، الا أنه لم يكن بوسعه مجابهة الصليبيين وجهاً لوجه لقلّة جيشه ، فاحتل الصليبيون البلدان الشامية من بيسان الى بانياس ثم صيدا والشقيف ، وحاصروا قلعة الطور فلم يقووا على فتحها فعادوا الى عكا . وعاد امبراطور المجر الى بلاده، اما ملك بيت المقدس جان بريين Jean Brienne فقرر غزو مصر واقام الحصار على دمياط (١٢١٨) واستولى عليها . وفي هذه الاثناء مات الملك العادل وخلفه الملك الكامل الذي استطاع ان ينهي النزاع مع الصليبيين في مصر ويسترد دمياط (١٢٢١) .

الحملة الصليبية السادسة : (١٢٢٨ - ١٢٢٩)
قاد هذه الحملة فريديريك الثاني امبراطور المانيا وكان اعظم ملوك اوروبا يومذاك ، فنزل بمكا سنة ١٢٢٨ وكان الملك الكامل آنذاك بالشام ، وقد تم التفاهم بين الامبراطور فريديريك الثاني والملك الكامل على ان يتخلى المسلمون عن الناصرة وبيت لحم والقدس للصليبيين وان يعطوهم مراً للحجاج بين القدس والساحل ، على أن يتعهد فريديريك لقاء ذلك بمساندة الملك الكامل ضد خصومه ،

(١) الحروب الغالية (٣٨٧ق.م – ٥٢ق.م)

(أنظر الملحق في نهاية الموسوعة)

(٥) الحروب الفرنسية والهندية

(١٦٨٩-١٧٦٣)

(أنظر الملحق في نهاية الموسوعة)

(٦) حروب الكفير (١٧٧٩ – ١٨٧٩)

(أنظر الملحق في نهاية الموسوعة)

(٨) حروب محمد علي (١٨١٢ – ١٨٤١)

هي الحروب التي شنها محمد علي باشا والي مصر في مطلع القرن التاسع عشر لتثبيت دعائم الحكم العثماني، أو لتثبيت دعائم سلطته الشخصية وقد نفوذه إلى عدد من الأقطار المحيطة بمصر وبناء امبراطورية قوية تحقق طموحاته.

عندما انتهت حملة نابليون بونابرت في مصر إلى الفشل، وخرج الفرنسيون من مصر في أول ايلول (سبتمبر) ١٨٠١، اخسذت القوى التي تعاونت ضد الفرنسيين في الصراع على السلطة. وكانت هذه القوى تتمثل بالمماليك الذين فقدوا رصيدهم بعد هزيمتهم وعجزهم عن صد الغزاة الفرنسيين، كما فقدوا جزءاً كبيراً من قوتهم خلال الصراع مع الفرنسيين، وقتل عددهم. وكانت القوة الثانية هي قوة الأتراك الذين رغبوا في استعادة سلطتهم الفعلية على وادي النيل، وذلك بالقضاء على سلطة المماليك. ولكنهم اتبعوا طريقاً خاطئاً تمثل بمعاودة تطبيق سياسة استنزاف قوة الشعب واضطهاده، مما حمل الجماهير على مقاومتهم. وتمثلت القوة الثالثة بالنفوذ البريطاني الذي أخذ في التسلل محاولاً إيجاد موطئ قدم له في أرض مصر، واستخدم البريطانيون قوتهم لدعم المماليك واحباط المخطط العثماني. وكانت القوة الرابعة هي قوة جماهير الشعب العربي في مصر، التي أيقظتها «غزوة الفرنسيين»، وأصبح من الصعب عليها الاستمرار في احتمال ظلم المماليك واضطهاد الأتراك العثمانيين. وكانت هذه الانقسامات بين مراكز القوى تنعكس على جماهير الشعب، فتعمل على زيادة النعمة، وتدفع إلى البحث عن طريق للخروج من أزمة الحكم المدمرة.

وكان في مصر فرقة البانية من الجيش العثماني

وصلت إلى مصر عن طريق البحر لاجراح الفرنسيين. وقتل قائد هذه الفرقة خلال الصراع مع الفرنسيين، فتولى القيادة الضابط الأقدم في الفرقة وكان يحمل اسم محمد علي آغا القولي. ودرس محمد علي آغا الموقف، واخذ في استثمار صراع مراكز القوى للوصول إلى السلطة وحكم مصر. واعتمد في تنفيذ مخططة على جماهير الشعب ومثليه من المشايخ ورجال الدين. ونجح هؤلاء في العام ١٨٠٥ في توليته على مصر، واشترطوا لذلك ان تتم ممارسة الحكم بمشورتهم، ووافق السلطان في القسطنطينية على التعيين، وجاء في فرمان الصادر «ان التعيين قد تم بسبب ارادة الشعب وتأييده لمحمد علي». ولكن السلطة البريطانية نمت على محمد علي الذي سعى للقضاء على انصارها من المماليك، فتدخلت لدى السلطان لزلزه وارجاع المماليك، ولكن تدخلها لم يصل إلى نتيجة. وزاد الأمر تفاقماً بسبب اتفاق محمد علي مع نابليون، وتزايد نفوذ الفرنسيين عند السلطان في القسطنطينية، فعملت بريطانيا في العام ١٨٠٧ على توجيه حملة بقيادة فريزر لاحتلال الاسكندرية، بغية الضغط على السلطان. ونجحت حملة فريزر في تحقيق المراحل الاولى عند احتلالها لمدينة الاسكندرية، ولكن الجماهير العربية في مصر صدعت مقاومتها. وعندما حاول فريزر دفع قواته في اتجاه الرشيد، نصب الأهالي كيناً لنجح في هزيمة القوات البريطانية، وتدمير قسم كبير منها، وارغام القوة الباقية على العودة إلى الاسكندرية. وكان محمد علي يحارب المماليك في الصعيد عندما وصلته أخبار الانزال البريطاني في الاسكندرية. وكان الموقف حرجاً، لكن المشايخ استطاعوا التوفيق بينه وبين المماليك، فصالحهم دون ان يطلعهم على الانزال البريطاني، وتوجه نحو الاسكندرية لطردهم منها. وخلال هذه الفترة حصل تطور في الموقف. فقد استطاعت المقاومة الباسلة لجماهير الشعب العربي في مصر ان تلزم البريطانيين في البقاء ضمن حدود مدينة الاسكندرية. كما أن توقيع الصلح بين نابليون وقيصر روسيا في العام ١٨٠٧ (صلح تلسيت)، واعتراف نابليون بمصالح روسيا في الدولة العثمانية، اضعف من نفوذ فرنسا عند السلطان، مما دفع بريطانيا إلى انتهاج سياسة جديدة، فقررت سحب قواتها من الاسكندرية للتقرب من السلطان. وظهر محمد علي بعد انسحاب القوة البريطانية كبطل قومي، فتزايد نفوذه في مصر، وتعاظمت سلطته، فاضاف إليه السلطان حكم السواحل المصرية، وأصبح الحاكم الوحيد لمصر (بداية من سواحلها الشمالية على البحر الابيض

المتوسط وحتى أقاصي الصعيد).

وبدأ محمد علي بتدمير مراكز القوى، فعمل على اخراج المماليك من القاهرة، ومطاردتهم حتى صعيد مصر، وتصفيتهم نهائياً بمذبحة القلعة (١٨١١). ثم عمل على تحطيم قوة المشايخ التي ساعدته في الوصول إلى السلطة، وذلك بإثارة التناقضات بين المشايخ وضرب بعضهم ببعض، وإسمالة بعضهم بالرشاوى والمناصب، ونفي من يقاومون مشاريعه (كما فعل مع الشيخ عمر مكرم).

وعندما نجح في تحويل حكم مصر إلى حكم فردي (أوتوقراطي) انصرف إلى تنفيذ مشاريعه داخل مصر وخارجها. وكان هدف محمد علي تحويل مصر من ولاية متخلفة إلى دولة متقدمة، فعمل على تطوير الزراعة، وإتماء التجارة وإتامة الصناعات وفي طليعتها صناعة القطع البحرية. وشهدت مصر نهضة شاملة في جميع المجالات. وكانت دعائمها الأولى نشر العلم، حيث خطط محمد علي لإقامة الجامعات، والتوسع في إقامة المدارس، وإرسال البعثات التعليمية إلى أوروبا، كما نظم الإدارة في مصر، وبذلك استكمل البنيان الداخلي الذي ساعده على بناء القوات المسلحة، فطور تنظيم الجيش وتسليحه. ولم تكن هذه الإصلاحات تمر دون مقاومة، وكان محمد علي حذراً في إجراءاته. فاستطاع في النهاية إقامة دولة حديثة لها جيشها القوي واسطولها الكبير. وعند ذلك اخذ محمد علي في الانطلاق إلى آفاق جديدة. وتجاوز نشاطه حدود مصر في إطار مجموعة من الحروب والحملات التي يمكن تصنيفها ضمن طائفتين: أولاهما الحروب التي قام بها محمد علي بتكليف من السلطان. وثانيتهما الحروب التي قام بها لتحقيق تطلعاته ومطامحه الشخصية. وتقع في الطائفة الأولى حروبه للقضاء على الحركة الوهابية في الحجاز، ومحاولته القضاء على الثورة اليونانية. وتقع في الطائفة الثانية حروبه لفتح السودان، وحملته ضد سوريا. وقد كان لتكليف السلطان محمد علي بواجب القضاء على حركة الوهابيين وثورة اليونان دور حاسم في تعاظم قوة محمد علي، والحصول على خبرات قتالية جيدة، مما شكل حافزاً لمحمد علي من أجل الخروج على ارادة السلطان ومحاولة، تقليص رقعة نفوذه، ومشاركته في حكم الامبراطورية العثمانية. وقد استطاع تحقيق بعض تطلعاته.

أ - إخماد الحركة الوهابية. نشأت في الحجاز حركة إصلاح دينية عرفت باسم الحركة الوهابية نسبة إلى مؤسسها محمد بن عبد الوهاب (١٦٩٦ - ١٧٨٧ م). وكان هدف هذه الحركة العودة بالاسلام

الى تعاليم الرسول ، والالتزام باوامر القرآن الكريم ونواهيهِ، ونبد البدع التي استحدثها المبدعون، والتركيز على فكرة الوحدةانية ، ومحاربة الشرك . وقد انتشرت هذه الحركة بسرعة وتحولت الى حركة سياسية عندما تبناها آل سعود الذين حاولوا نشر الدعوة الوهابية بالقوة ، فكثرت انصارهم ، وقوي نفوذهم ، حتى خضعت لهم جزيرة العرب . ثم انطلقتوا بعد ذلك فهاجموا العراق ، وقطموا طريق الحج ، ووصلت طلائع قواتهم حتى مشارف حوران في العام ١٨١٠ . وكان هذا التطور مصدر قلق للسلطان في القسطنطينية ، فكلّف عدداً من الولاة للقضاء على الثورة ، ولكن هؤلاء الولاة فشلوا في مقاومة توسع الوهابيين ، مما حمل السلطان على تكليف والي مصر محمد علي القولي بمهمة القضاء على الحركة الوهابية . فنظم محمد علي حملة كبرى بقيادة ابنه طوسون ووجهها الى الحجاز . واستطاعت هذه الحملة أن تدخل المدينة المنورة ، وبقي القتال سجالاً بين الطرفين بحيث لم يتمكن أحدهما من احراز نصر حاسم ، حتى توفي سعود الثاني عام ١٨١٤ ، وتولى ابنه عبدالله السلطة ، فتطورت القوات المصرية عملياتها ، واستطاعت في العام ١٨١٨ اقتحام (الدرعية) عاصمة الحركة الوهابية ، فاضطر عبد الله الى الاستسلام ، وألقى ابراهيم باشا بن محمد علي الذي تسلم القيادة بعد موت أخيه طوسون القبض على عبد الله ، وارسله الى والده في مصر الذي حمله بدوره الى القسطنطينية حيث أمر السلطان بضرب عنقه .

وتابع ابراهيم باشا مطاردة الوهابيين وتصفييتهم، وركز نيران مدفعيته على الدرعية حتى دمرها تدميراً تاماً . وأمكن له القضاء على نفوذ الوهابيين بصورة مؤقتة . وتابع محمد علي تنفيذ مخططه حتى سيطر تماماً على كامل المنطقة بين الاحساء شرقاً واليمن جنوباً .

كانت حملة محمد علي باشا ضد الوهابيين تضم الضباط الالبانيين الذين كان يخشى محمد علي نفوذهم ، كما كانت تضم مجموعة من المرتزقة الاوروبيين الذين فضلوا البقاء في مصر بعد انتهاء حملة نابليون بونابرت . وقد جعل محمد علي من بعض هؤلاء مساعدين لابنه طوسون للانفاضة من خيراتهم القتالية . وضمت الحملة أيضاً قوات من العراق والسودان والمغرب والشراكية بالإضافة الى البدو . وكان سلاح الحملة في معظنه سلاحاً فرنسياً ، كما كانت المدفعية الفرنسية هي أحدث انواع اسلحة هذه الحملة . وقد بلغ مجموع أفراد القوة التي تم ارسالها في البداية ستة آلاف مقاتل ، جرى نقلهم

عن طريق البحر وازالهم في ميناء (ينبع) في الحجاز وانضم الى هذه القوة ألفا خيال عراقي تم دفعهم عن طريق البر ، فوصل عدد أفراد القوة الى ثمانية آلاف مقاتل . ونظراً للتفوق في القوى لمصلحة الجيش المصري فقد وضع الوهابيون مخططهم الدفاعي على اساس استنزاف قوة خصومهم بمعارك صغيرة ، والسباح لهم بالتوغل حتى عمق الجزيرة العربية وتدميرهم فيها . وقد نجحت هذه الخطة ، فامكن تنظيم معركة في وادي الصفراء استمرت ثلاثة أيام ، وانتهت بتدمير الحملة والقضاء على خمسة آلاف جندي وضابط . مما حمل طوسون على الانسحاب حتى ينبع ، وطلب ارسال قوات دعم جديدة من والده . فأرسل محمد علي في العام ١٨١٢ قوة مكونة من خمسة آلاف مقاتل . وزحف طوسون بهذه القوة الى المدينة المنورة ، ورغم الاستخدام الكثيف لنيران المدفعية ، فقد فشل هجوم طوسون ، مما حمله على فرض حصار استمر خمسة وسبعين يوماً . وكانت الأوبئة وتزايد الخسائر المستمر في صفوف المدافعين عن القلعة ، حتى لم يبق من الحامية إلا ثلاثة آلاف من أصل سبعة آلاف مقاتل، سبباً في إضعاف موقف الحامية النجدية التي اضطرت في النهاية الى الاستسلام ، فدخل جيش طوسون المدينة المنورة . وولى طوسون حاكماً اسكوتلندياً للمدينة اسمه «توماس كيث» ، كان أول أجنبي غير مسلم يتولى ادارة الامارة وحكم المدينة منذ ظهور الاسلام .

ووضع طوسون مخططاً جديداً يعتمد على تمزيق القبائل ومحاولة شرائها بالمال . واستعان بحاكم مكة (الشريف غالب) الذي كان موالياً ضمناً لمحمد علي . وبذلك أمكن له التقدم حتى وصل حدود نجد ، وعندما علم محمد علي بذلك جهز حملة جديدة مكونة من خمسة آلاف مقاتل قادها بنفسه حتى وصل جده ، فاسرع حاكم مكة لاستقباله ، ولكن محمد علي اعتقله وصادر الاموال والممتلكات وعين والياً مكانه لحكم مكة ، ثم تولى بنفسه قيادة العمليات لاحتلال نجد . وعندما وصل جيش محمد علي الى «آربة» اصطدم بقوات نجد . وبعد معركة طاحنة استطاعت قوات نجد إلحاق الهزيمة بجيش محمد علي . كما لقي هذا الجيش هزائم مماثلة في «القفزة» مما حمل محمد علي على الاستنجاد بالآستانة لطلب اموال إضافية ، مع طلب إرسال قوات جديدة من مصر . وخلال هذه الفترة حدث تبدل في المخططات . فقد نتج عن وفاة سعود الثاني واستلام الامام عبد الله تنفيذ استراتيجية تعتمد على مجاهدة جيش محمد علي بقوات كبيرة وفي معارك نظامية . ونظراً للتفوق في

التسلح لصالح محمد علي فقد اصبحت الفرص أكثر مناسبة له لتحقيق النصر على النجديين . كما ان وقوف الحجازيين بجانب القوات المصرية أضعف من موقف النجديين الوهابيين ، وبذلك استطاع محمد علي تطوير الموقف لصالحه .

وعندما هرب نابليون من منفاه (١٨١٥) ، عرف محمد علي ان هناك تطورات قد تحدث وقد يكون لها تأثير على الموقف في مصر . فأسرع في العودة الى القاهرة ، وترك القيادة لابنه ابراهيم الذي استخدم الوسائل كلها لاختضاع القوات الوهابية ، واستطاع تطوير جيشه حتى اصبح يضم ما يزيد على ٤٠٠٠ ضابط وجندي مصري والباقي ٥٠٠٠ مقاتل من المغرب وبضعة آلاف من الحجازيين ، بحيث يزيد مجموع القوة على اثني عشر ألف مقاتل . وكان التفوق في المدفعية عاملاً حاسماً في اخضاع القوات الوهابية . وكانت معركة «الدرعية» آخر المعارك الحاسمة التي جابهت ابراهيم باشا الذي انطلق بعدها الى حكم البلاد حكماً مباشراً ، فصادر اموال العائلة السعودية وممتلكاتها ، ونقل قسماً كبيراً من السعوديين الى مصر ، وذبح رؤساء العشائر الذين وقفوا الى جانب السعوديين ، وبقي ابراهيم باشا في نجد حتى صيف ١٨١٩ . وعندما غادرها كانت الجزيرة قد تحولت الى مدن مدمرة مهجورة ، وكان من اول نتائج هذه الحملة توغل النفوذ البريطاني في الخليج العربي والجزيرة حيث تم احتلال البحرين في العام ١٨٢٠ .

ب - محاولة القضاء على الثورة اليونانية (١٨٢٤ - ١٨٢٨) . اجتاحت اليونان ، التي كانت تابعة للدولة العثمانية ، ثورة قومية استطاعت في مراحلها الاولى اخراج الحاميات التركية من اليونان . فطلب السلطان الى واليه في مصر محمد علي ان يوجه جيشاً لاختاد الثورة . وارسل محمد علي جيشاً بقيادة ابنه ابراهيم الى اليونان ، واستطاع الجيش المصري القضاء على الثورة . وعند ذلك تدخلت الدول الأوروبية المساندة للثورة والمحرضة عليها ، ودفعت انكلترا اسطولها والاساطيل الاوربية فدمرت الاسطولين المصري والعثماني في ميناء نفارين ، واتفق محمد علي مع انكلترا على سحب قواته من اليونان واعادتها الى مصر في العام ١٨٢٨ ، وذلك على الرغم من معارضة السلطان للاتفاقية ورغبته في بقاء جيش محمد علي في اليونان .

ج - حملة السودان ١٨٢٠ . رغب محمد علي في فتح السودان لاسباب عديدة ، منها استثمار مناجم الذهب التي سمع بتوفرها وكثرتها في السودان . ومنها

حاجته لدعم جيشه بتجنيد أبناء السودان وذلك بعد رفض « الألبان » للإصلاحات التي كان يعمل لها ، ومنها أيضاً الحصول على الاموال الناتجة عن تجارة الرقيق والتجارة بالحصلات الزراعية المتوفرة في السودان ، بالإضافة الى رغبته في السيطرة على منابع النيل . ونتيجة لهذه العوامل جهز محمد علي جيشاً كبيراً وسلم قيادته لابنه اسماعيل ، وكلفه بالتوجه الى السودان وفرض السيطرة عليها . واستطاع اسماعيل احتلال بعض مدن السودان مثل شندي وبربر ومستار . لكن اسماعيل لم يتمكن من متابعة عملياته بسبب مرض أصابه واضطره الى العودة ، وفي طريق عودته الى مصر نصب الملك (نمر) صاحب شندي كينياً وقبض على اسماعيل وأحرقه ، وعندما علم محمد علي بذلك وجه حملة انتقامية الى قرية شندي فأحرقها وأباد سكانها إبادة تامة وأمر بالعمل لبناء مدينة الخرطوم حتى تكون عاصمة بدل شندي .

د - الحملة على سوريا (١٨٣١ - ١٨٤١)

خرج جيش محمد علي من حروبه السابقة بخبرات قتالية جيدة ، وتوفرة له القوة الكافية . فأخذ في الموازنة بين قوته وقوة الجيش العثماني . ووجد أن الظروف مناسبة له حتى يستطيع فرض سيطرته على الشام . وكان يحفزها الى ذلك رغبته في إقامة امبراطورية قوية تتوفر لها امكانيات اقتصادية وبشرية كافية ، وقد حاول محمد علي تحقيق تطلعاته بالطرق السلمية ، فطلب الى السلطان منحه حكم ولاية الشام حتى جبال طوروس ، وجعل هذه الجبال حداً فاصلاً بينه وبين الدولة العثمانية . ولكن آمال محمد علي لم تتحقق ، وتجاهل السلطان طلب محمد علي بمنحه ولاية الشام مكافأة له على تضحياته في حربه مع اليونان . فأخذ محمد علي في البحث عن حجة يتدرج بها للهجوم ، وكان والي عكا يعيق عملية نقل الاخشاب الى مصر ، ويمتنع عن تسليم الفلاحين المصريين الهاربين من الجنديّة ، كما كان لمحمد علي ديون عند والي عكا رفض هذا الاخير دفعها . ووجد محمد علي في ذلك ذريعة كافية للهجوم ، فدفع جيشاً بقيادة ابنه ابراهيم باشا في اتجاه الشام بتاريخ الرابع عشر من تشرين الأول (اكتوبر) ١٨٣١ . وتحركت طلائع القوات المصرية عن طريق سيناء ، كما تحرك الاسطول الحربي لنقل المدفعية الثقيلة والامدادات عن طريق البحر . وكان القائد العام ابراهيم باشا ومستشاره سليمان الفرنساوي واركان حربه مع القوة البحرية .

سقطت ياقا في الثامن من تشرين الثاني (نوفمبر) ، وفي التاسع من كانون الأول (ديسمبر) اكمل الاسطول

المصري والقوات البرية الحصار حول مدينة عكا . وكان واليها يعتقد ، كما كان يعتقد السلطان ايضاً ، ان باستطاعة عكا الصمود في وجه الجيش المصري ، كما صمدت عكا واسوارها من قبل لحصار جيش نابليون . وبينما كان جيش ابراهيم باشا يشدد قبضة الحصار على عكا ، كانت القوات المصرية قد أنهت احتلال مدن القدس وبيروت وطرابلس الشام . واستمرت عكا في مقاومتها للحصار مدة ستة أشهر ، ولكن الحامية المدافعة عنها اضطرت الى الاستسلام في نهاية شهر أيار (مايو) ١٨٣٢ ، وأسر واليها ، وأرسل الى الاسكندرية . وكان لسقوط عكا اصداء واسعة عند حكام بلاد الشام فأعلن الأمير بشير الشهابي خروج لبنان عن سيطرة السلطان وانضمامه الى محمد علي . كما تقدم رؤساء العشائر والوجهاء السوريون الى المعسكر المصري يقدمون له الولاء ، ويعلنون عن استعدادهم لدعم الجيش المصري ومساعدته . وكان السلطان يعتقد حتى سقوط عكا ان الخلاف محصور بين الوالين (والي مصر ووالي عكا) وان صراعهما سينتهي الى اضعافهما معاً مما يوفر له الفرصة للتدخل في الوقت المناسب . ولكن هذا الاعتقاد الخاطيء تلاشى بعد سقوط عكا ، وعرف السلطان انه هو المقصود من الحرب ، وان القتال مع والي عكا لم يكن سوى ذريعة للوصول الى بلاد الشام . فأصدر السلطان أمره بعزل محمد علي عن ولاية مصر ، وتعيين وال آخر يدعى (حسين) مكانه . وتوجه حسين مع جيش لهجاية ابراهيم باشا . وكلف السلطان ولاته المخلصين في بلاد الشام بمهمة إيقاف تقدم الجيش المصري . ولكن ابراهيم باشا دخل دمشق دون قتال ، ثم تابع تقدمه حتى وصل الى بحيرة قطينة قرب حمص حيث اصطدم بقوات الجيش العثماني وهزمها . واصبحت ابواب شمال سوريا مفتوحة أمامه .

وعندما أنهى حسين الوالي الجديد لمصر استعداده ، قاد جيشه في اتجاه مدينة حلب ، ولكن هذه المدينة اغلقت ابوابها في وجه الجيش العثماني ، وفتحتها لجيش ابراهيم باشا الذي دخل حلب في منتصف تموز (يوليو) ١٨٣٢ . وفي آخر شهر تموز (يوليو) وقعت المعركة الحاسمة بين جيش ابراهيم باشا والجيش العثماني الذي يقوده حسين وذلك عند مضيق يبلان ، ولحقت بالجيش العثماني هزيمة منكرة ، فهرب حسين الى أضنة تاركاً جيشه وامداده لابراهيم باشا الذي استمر في تقدمه حتى وصل أضنة وسيطر على اقليمها ، وتوجه نحو الآستانة ، فأرسل السلطان آخر قوات لديه ، فحقها الجيش المصري في معركة «قونيه» ،

وغدا الطريق الى العاصمة « الآستانة » مفتوحاً ، واصبح واضحاً ان باستطاعة محمد علي توجيه قواته للاستيلاء على عاصمة السلطنة العثمانية للقضاء على سلالة آل عثمان وتنصيب نفسه سلطاناً جديداً ، فتدخلت الدول الاوربية لايقاف الصراع ، ومارست ضغطها على السلطان وعلى واليه محمد علي .

ولقد قاد حملة الضغط كل من روسيا القيصرية وانكلترة . وكانت روسيا تهدف الى ابعاد محمد علي عن الآستانة والمضائق ، وتفضل ابقاها تحت سلطة السلطان الضعيفة ، على حين كانت انكلترة تخشى من تعاضم قوة محمد علي لما قد يشكله من تهديد على طريق الهند . وتبحث الدولتان في الوصول الى فرض « اتفاقية كوتاهيه » في أيار (مايو) ١٨٣٣ ، وفيها منح السلطان ولاية سورية وإقليم أضنة الى محمد علي . وقد استاء السلطان من موقف انكلترة حيث كان يأمل بمساعدتها . فعقد نكايه بها معاهدة دفاعية - هجومية مع روسيا تعهد فيها قيصر روسيا بالدفاع عن السلطان مقابل إغلاق المضائق في وجه الدول المعادية لروسيا . وانصرف ابراهيم باشا بعد ذلك للبناء الداخلي ، وحقق لأهل الشام الذين ناصروه ومساعدوه بعضاً من تطلعاتهم في إزالة الظلم وتحقيق الاستقرار والقضاء على الفساد ، واعلن ابراهيم باشا المساواة بين الطوائف جميعاً ، وطبق في الشام ما كان يطبق في مصر ، واحتكر تجارة بعض المواد كالحرير والقطن ، وأرغم المزارعين على انتاجها مما خلق نوعاً من التدمير الذي لم يلبث ان تصاعد بسبب فرض ضرائب جديدة على المواطنين واعلان التجنيد الاجباري ومصادرة المواد الضرورية للجيش ونزع سلاح السكان فبدأت الثورات في العام ١٨٣٤ ، ودامت سنتين ، وبذل ابراهيم باشا جهداً كبيراً للقضاء على الثورات التي استنزفت طاقة جيشه .

هـ - الحملة الثانية ضد الوهابيين (١٨٣٦ - ١٨٣٨)

بعد انسحاب الجيش المصري من الحجاز ، ورجوع الامام فيصل بن تركي اليها ، بدأ نفوذ الوهابيين في التعاضم من جديد ، وعندما بدأت الاضطرابات في الشام ، خشي محمد علي أن تعمل السلطة العثمانية على تحريض الوهابيين والاتفاق معهم ضده ، فقرر توجيه حملة جديدة الى الحجاز . وأسند قيادة الحملة الى أحد قواده (اللواء اسماعيل آغا) وأرسل معه الأمير خالد بن سعود الكبير بمهمة استشارة الأمراء السعوديين وضرب بعضهم ببعض ، وكان الأمير خالد من بين الأمراء السعوديين الذين نفاهم ابراهيم باشا الى مصر بعد سقوط « الدرعية » ، فنشأ في كنف محمد علي . وقد توجهت هذه الحملة

في العام ١٨٣٦ الى نجد عن طريق « القصيم » ، وعندما وصلتها انسحب الإمام فيصل بن تركي الى الاحساء تاركاً بعض المقاومات الصغرى لمجابهة تقدم الجيش المصري . واخذت القوات المقاومة في الاشتباك مع الجيش المصري ، ونجحت في تحقيق عدد من الانتصارات في « الحلوه » و « الحوطة » و « الحريق » من مدن العارض . وعندما انطلق الإمام فيصل بن تركي بقواته لمجابهة الجيش المصري وتم اللقاء في « المصانع » ، وبعد معركة قصيرة وحاسمة انتصر الامام فيصل . وأرادت القوات المهزومة الوصول الى الرياض ولكنها وجدت نفسها محاطة بالقوات السعودية ، فحاولت الانسحاب الى « متفوحه » ، فلحق بها الإمام فيصل وشدد الحصار حولها . وأرسل المصريون الأمير خالد لمفاوضة الامام فيصل على الصلح ، فأصر الإمام على اعتراف المصريين باستقلال الدولة العربية السعودية وسيادتها . وكان هذا التصميم سبباً في دفع محمد علي نحو توجيه قوة عسكرية جديدة تم إرسالها في العام ١٨٣٨ بقيادة قائد جديد (خورشيد باشا) . ودارت بعض المفاوضات بين القائد المصري الجديد خورشيد باشا والامام السعودي فيصل للوصول الى صلح يكون فيه الامام معترفاً بالسيادة المصرية - العثمانية على شبه الجزيرة العربية ، ولكن الامام فيصل تمسك بموقفه من الاستقلال والسيادة ، وأصر على عدم الخضوع لكل من المصريين والعثمانيين . وبدأ الصدام من جديد . وبعد معارك متلاحقة استسلم الإمام فيصل ، فتم نقله أسيراً الى مصر ، وتم تنصيب الأمير خالد على نجد ليحكمها باسم محمد علي . ولكنه لم يستمر طويلاً بسبب مقاومة الأمراء السعوديين له . وانتهى الأمر بحلعه بعد سنتين فقط من حكمه . وبعد انتصار خورشيد باشا على الوهابيين واخضاعهم تابع تقدمه في اتجاه الخليج العربي ، فوجد ان القوات البريطانية فرضت سيطرتها على بعض أجزائه ، وخشي ان يصطدم معها دون دعم بحري ، فطلب الى القاهرة ارسال سفينتين حربيتين الى الخليج لتكونا نواة الاسطول المصري في الخليج العربي . وكان عباس الأول نائباً ل محمد علي ، فرجع عباس الأول الأمر الى محمد علي فرفض ارسال السفينتين ، وعندما يسر خورشيد باشا من امكانات دعم القاهرة له في مقاومته للبريطانيين ارسل مندوبين عنه للاتصال بشيوخ الامارات ، فاستجابوا لدعوته من اجل مقاومة البريطانيين . وقام حاكم الكويت بدور الوساطة بين القائد خورشيد وبين العناصر الراجبة في التعاون مع المصريين سواء في جنوب العراق او في إمارات الخليج . وبلغ هذا التعاون ذروته

عندما تم نقل كتائب عثمانية بسفن كويتية لدعم المصريين في البصرة ، كما قدم امير الكويت مبالغ من المال لدفع رواتب الجند بعد أن أوقفها القاهرة مدة ستة أشهر . وحاول خورشيد اقناع القاهرة بخطورة الموقف في الخليج العربي أمام قوة الدولتين الروسية والبريطانية ، بالإضافة الى القوة البريطانية ، ولكن محاولاته انتهت الى الفشل ، وجاءه رد القاهرة « ليس الوقت وقت المصلحة التي تصورها ، لذلك عليك ان تأتي الى هذا الطرف - يقصد مصر - وتغلق باب المصروفات الذي فتح لنجد » . ونجحت جهود القنصل البريطاني في الخليج العربي بايقاف نشاط خورشيد وإرجاعه الى القاهرة واحباط فكرة تحرير الخليج العربي من النفوذ البريطاني .

و - الحملة الثانية في سوريا (١٨٣٩ - ١٨٤١) . لم يكن الصلح بين السلطان وبين محمد علي أكثر من هدنة مؤقتة ، فقد قبل السلطان « صلح كوتاهية » مرغماً . وكان محمد علي يعرف نوايا السلطان تجاهه ، فأخذ كل واحد منهما في الاستعداد للجولة الثانية . وأعلن السلطان الحرب من جديد على محمد علي ، والتقت القوات العثمانية بقوات ابراهيم باشا في معركة « نرب » (قرب عينتاب) في نهاية شهر حزيران (يونيو) ١٨٣٩ . وحقق ابراهيم باشا انتصاراً حاسماً على خصمه . ولكن أبناء الهزيمة لم تصل السلطان الذي توفي قبل نهاية المعركة وخلفه ابنه السلطان عبد المجيد . وظهر بعد معركة « نرب » أن الدولة العثمانية قد أشرفت على النهاية ، بحيث لم ينقدها من موقفها سوى تدخل انكلترا التي حملت الدول الأوروبية (فرنسا وروسيا وبروسيا والنمسا) على الاتفاق لتقديم مذكرة مشتركة الى السلطان تنص على ان الدول الخمس متفقة فيما يخص بالمسألة وأنها تصر على عدم توقيع اي اتفاق أو صلح مع محمد علي إلا بموافقة هذه الدول . وعلى الرغم من معارضة فرنسا ومحاولتها مساندة محمد علي ، فقد اتفقت انكلترا مع الدول الاخرى (عدا فرنسا) على توقيع معاهدة لندن عام ١٨٤٠ . وفيها تعهدت الدول الموقعة عليها بمساعدة السلطان على اخراج محمد علي من سوريا مقابل تقديم عرض له يجعل حكم مصر وراثياً له مع ولاية عكا طوال حياته ، فاذا لم يقبل ذلك خلال عشرة أيام خسر ولاية عكا ، واذا بقي مصراً على رفضه عشرة أيام أخرى فللسلطان الحق في اتخاذ الطريقة التي تضمن له مصالحه وتمليها عليه نصائح حلفائه . ورفض محمد علي معاهدة لندن معتمداً على دعم فرنسا ، لكن فرنسا خذنته ، وعملت انكلترا على ازالة قواتها على الساحل السوري .

ودعمت الثورات في الداخل ، فاضطر ابراهيم باشا الى الانسحاب من بلاد الشام . وتم توقيع الاتفاق النهائي مع السلطان في شباط (فبراير) ١٨٤١ . فأبقى السلطان مصر ل محمد علي ، بعد أن أكد هذا خضوعه للسلطان ، ونظمت العلاقة بين السلطان وبين واليه محمد علي بإصدار « فرمان حزيان (يونيو) ١٨٤١ » ، الذي تضمن ممارسة حكم محمد علي لمصر ، وجعله حكماً وراثياً ، تكون الوراثة فيه لأكثر أفراد أسرته سناً مع تحديد الجزية السنوية بثمانين ألف كيس ، بالإضافة الى منح والي مصر حق رفيع ضباط الجيش حتى رتبة قائمقام (عقيد) . وانتهت حياة محمد علي السياسية بهذا الاتفاق . فسافر الى الآستانة لتقديم فروض الطاعة تاركاً الحكم في مصر لابنه ابراهيم باشا الذي توفي في العام ١٨٤٨ ، ولحق به محمد علي في العام ١٨٤٩ . وانتهى حكم مصر الى عباس بن طوسون حفيد محمد علي .

(٨) حرية العمل

حرية العمل (Liberté d'Action) مبدأ عسكري مجرد عرفته الانظمة القديمة بما يلي : « من الممكن اعتبار حرية العمل محققة - وهي فكرة مجردة بعض الشيء لم تعرفها أنظمتنا حتى الآن - عندما يجمع القائد قوته ويكون قادراً على تطوير مخططه وتنفيذه رغم أنف العدو . فكلما كان القائد محتفظاً بحرية العمل ، كان من الطبيعي ان يصبح محمياً ضد المباغته هو وقطعته » . وترجع العقيدة العسكرية حرية العمل الى الأمن الهجومي المخصص للتأثير على الخصم واحباط مشاريعه . ومن الملاحظ ان هذا التعريف ينوه الى الحماية ضد المباغته ، وهو بذلك يربط بين حرية العمل وبين الحيلة والأمن ، ولكن بشكل غير واضح تماماً . وهذا ما دفع كاستكس ودوبني الى التأكيد على التلاحم بين حرية العمل والأمن ، وصعوبة التمييز بينهما . وانطلاقاً من هذه الفكرة اصبح بالامكان التمييز بين حرية العمل الخارجية والداخلية . وقد أبرز فوش عندما تحدث عن المعارك النابليونية صفات حرية العمل الخارجية ، وهي صفات تكتيكية صرفة ، اذ قال : « هذه الحرب المتميزة قبل كل شيء بالأمن وبفن العمل بأمن ، وطالما كان هذا الفن قادراً على الضرب ، فإن هذه الحرب تتميز بفن العمل بأمان . فلكي نناور بأمن طوال الوقت الضروري للمناورة ، فاننا نحتاج الى تأمين حماية كل شيء ، حتى اللحظة التي يستطيع فيها الطرف

المعرض للهجوم تنمية قوة حماية قادرة على إيقاف العدو إذا ما أصبح موقفه مهدداً . فالهدف من كل هذا هو مجموعة من التدابير القادرة على السماح بإعداد وإدارة العمليات مع بقاءنا في منجاة من المشاريع العادية اذن فهذا هو الأمن . أما حرية العمل الداخلية ، فننتج عن التنظيم السياسي والتنظيم الإداري للقوات . وتعتبر هذه الحرية من طبيعة استراتيجية . ويعبر عنها مارمون بالعبارات التالية : « ان القائد الذي يتمسك بمجده ، يتخلص في العمليات من كل تبعية مطلقة . وسواء بالنسبة اليه ان امتنع رؤسائه عن معارضته او عزله عن قيادته » . وواضح هنا ان حرية العمل الداخلية ترتبط بقوة شخص القائد وعناده ، وقدرته على تنفيذ قراراته ، سواء نال موافقة رؤسائه او لم يحصل عليها ، مع ما يتبع ذلك من احتمال عزله عن قيادته . فارمون يطالب بالحرية الداخلية السياسية ، وهي حرية غير كافية ، فمن المهم بنفس المقدار ان تتلام الخطة الاستراتيجية مع الامكانيات الادارية خوفاً من ان تحطم هذه الخطة وهي في ذروة اندفاعها . وينبغي ايضاً ان يكون بوسع قائد الجيش الاعتماد على امكانية تمويض خسائره ، حتى يكون جريئاً في خوض المعركة ، وهذا ما لم يكن مؤمناً دائماً . وينبغي هنا الاشارة ايضاً الى ان التركيبات العسكرية الحاسمة قد بعثت الحياة في الطرق القادرة على توليد حرية العمل تبعاً للوسائل والوقت . ويفترض هذا الأمر وعياً جديداً بقدرات التقنية ، وامكانيات الاستقلال التكتيكي أو الإداري للمفازز بالنسبة للمجموعات . وترتبط حرية العمل هنا بعاملين اولهما الامكانيات الادارية، وثانيهما شخص القائد . وقد كان لشخص القائد في العصور القديمة أهمية كبرى ، حيث كان باستطاعته ، ومن خلال ما يكتسبه من نفوذ ، ممارسة دور سياسي في الدولة . وهذا ما دفع السياسيين المناوئين لتتبع خطى قادة الحرب ، والوقوف موقف الحذر من حرية العمل عند القادة . وقد عبر مارتينيك عن هذا الحذر بقوله : « ان القائد الذي أتاح عمله للملكه انتصارات ونجاحات ، يتمتع بالضرورة بهيبة ونفوذ رائعين لدى جنوده ولدى الشعب ولدى خصمه ، وهذا ما يجعل انتصاراته تثير مشاعر أخرى غير صداقة الملك . فعل الملك ان يتخذ احتياطاته إزاء قائده وعليه ان يقضي عليه أو يتزاع منه نفوذه » . ثم جاء بعد مارتينيك كوكولي فعرف حرية العمل ترميماً واضحاً عندما قال : « حرية العمل هي بدء القتال عندما نريد نحن لا عندما يريد الخصم . وتأخذ حرية العمل في هذا التعريف مفهوم

المبادأة بكل أبعاده . وجاء جيبير بعد ذلك فوضع اسلوباً جديداً اقترحه للحرب المباشرة بترتيب « متمفصل » وما قاله حول حرية العمل هو تعريف جديد يرتبط بميدان المعركة والتنظيم للقتال اكثر مما يرتبط بنوع التشكيلات : « ينبغي ان نناور كلنا معاً في الوقت نفسه وأن ننتشر دون أن نشتبك ، وان نتقارب دون أن نفرق ، وان لا نشكل مفارز دائمة » . واذا اسقطنا من هذا التعريف جملة عدم تشكيل مفارز دائمة ، التي أثبتت تجارب الحرب المستمرة فشلها لاسيما في عصر التطور التقني الذي اصبح يفرض وجود قطعات دائمة الاستعداد على مستوى تدريسي عال ، فان التعريف يظهر مفهوم حرية العمل بشكل واضح ، ويربطه بمنورة القطعات فوق ميدان المعركة .

ولقد كان ارتباط حرية العمل بشخص القائد العسكري محور جدل عبر التاريخ . وقد جاءت التنظيمات المتطورة في الدول لتضع حداً لهذا الفصل وذلك عن طريق مكاتب الأمن وهيئات الأركان . وقد جاءت زيادة حجم القوات ، والتطور العلمي والتقني ، ونشوء الجيوش الشعبية في ظل نظام التجنيد ، لتضع حداً في تحديد الصلاحيات ، واعطاء القائد العسكري قدراً من حرية العمل يتوافق مع الواجب المحدد له ، والامكانيات التي أمكن وضعها تحت تصرفه .

ان وضع الخطة العامة للحرب ، وتنظيم الارض هندسياً في بعض الجبهات ، والتركيز عندها دفاعياً من أجل حشد القوى والوسائل للهجوم في الجبهات الأخرى ، هو نوع من حرية العمل . ولقد استطاع خط ماجينو على سبيل المثال ، ورغم كل ما نسب اليه من قصور وضعف ، ان يوفر المناخ الملائم لاجراء تعبئة عامة بشكل محمي من الهجمات القوية والمباغته ، فوفر بذلك حرية العمل للقيادة . وفي هذا المثال ايضاً يرتبط مفهوم حرية العمل بمفهوم الاقتصاد بالقوى ، وبمفهوم الحيلة والأمن في وقت واحد .

وتعتمد حرية العمل في ميدان المعركة على عدد من العوامل ، في مقدمتها المحافظة على قوة احتياطية كبيرة في يد القائد يمكن استخدامها لاحباط هجمات العدو ، ولاعطاء المعركة قوة دفع جديدة تساعد على تطوير القتال ، بالاضافة الى مجابهة المباغته . وقد وفر التنظيم الحديث للقوات في المعركة الحديثة للأسلحة المشتركة امكانيات تشكيل قوات احتياطية على مختلف المستويات - ويتزايد حجم هذه القوة الاحتياطية كلما تزايد حجم التشكيل - وعلاوة على ذلك ، فان تركيز بعض الأسلحة في قبضة

قيادة الجبهة أو مسرح العمليات (مثل مجموعات المدفعية ، ومجموعات المدفعية م/د ، واحتياطي الجبهة من المدرعات الخ) يساعد هذه القيادة على ممارسة دورها بصورة فعالة للتدخل في الوقت المناسب ، ويوفر لها الضرورة الاساسية لتلبية متطلبات حرية العمل . ولقد ساعد التطور الكبير في وسائط النقل (البرية ، والجوية ، والبحرية) على توفير المتطلبات الادارية المتزايدة للقوات في المعركة الحديثة للأسلحة المشتركة . واصبح التنظيم الاداري للجيوش قادراً على امدادها بمتطلباتها حتى خطوطها الامامية ، ولم تعد مشكلة الشؤون الادارية ترهق قادة الجيوش . كما اصبح التنظيم الاداري للقوات يحقق نوعاً من الاكتفاء الذاتي لفترة محدودة . وهذا أصبح قادة الجبهات اكثر قدرة على قيادة مناوراتهم وتنفيذ عملياتهم في إطار من حرية العمل .

وترتبط حرية العمل بمجموعة من العوامل ، منها : طبيعة تنظيم العدو ونواياه ، والمخطط العام الذي يجب الالتزام به والتقييد به والعمل ضمن حدوده بحيث يتوافق الهدف العسكري مع الهدف السياسي ، ومنها ايضاً مستوى الوحدات وتدريبها وتسليحها وامكانياتها . واذا كانت المبادأة تعني وضع العدو أمام موقف يصعب عليه ممارسة أعماله القتالية «بحرية» واذا كانت المحافظة على المبادأة تعني وضع العدو أمام مواقف مستجدة باستمرار لحرمانه من « حرية العمل » ، فان حرية العمل تعني ممارسة تنفيذ الواجب في إطار من « تدابير الحيلة » التي تحرم العدو من استخدام المبادأة أو المحافظة عليها .

وتتحقق حرية العمل بفضل الاستخدام الماهر والذكي لمجموعة « القوى والوسائل » ضمن الاتجاهات التي تنتهي بتحطيم قوة العدو القتالية وحرمانه من استخدامها بشكل منظم في ميدان المعركة .

وتتدخل في حرية العمل مجموعة من العوامل . فالاستطلاع الجيد والمستمر لقوات العدو ، والاستنتاج الصحيح لمخططاته ، يساعدان على اتخاذ القرار المناسب الذي يحرم العدو من استخدام قوته ووسائله ويسلبه « حرية العمل » . كما ان الحرب النفسية المنظمة التي تستطيع إحباط إرادة القتال عند الخصم ، وتشل فاعليته ، وتفقد توازنه وقدرته على اتخاذ القرارات المناسبة ، توفر بالتالي المناخ الملائم لقيادة العمليات القتالية ضد هذا الخصم في مناخ من « حرية العمل » . وبالاضافة إلى ذلك فان التوسع باستخدام الانصار والميليشيا خلف خطوط العدو ، وزج مفارز صغرى من القوات المحمولة جواً على مؤخراته ، ضمن إطار خطة عمليات منسقة ومرتبطة مع عمل القوات الرئيسية ،

يسهم الى حد بعيد في ارغام هذا الخصم على تخصيص قسم من قوته لتوفير الحيطه . كما ان الأثر النفسي المتلاحم مع التأثير المادي لعمل الانصار والقوات المحمولة جواً يحرم العدو من « حرية العمل » ، ويوفر بالتالي هذا العامل لصالح القوات الصديقة . وقد برهنت الحروب التثبتيّة وحرب المصائب سواء على الجبهة السوفياتية ، أو في دول البلقان وفرنسا بصورة خاصة ، خلال المرحلة الثانية من الحرب العالمية الثانية ، على التأثير الكبير لمثل هذه الأعمال في سلب « حرية العمل » من الخصم .

وتستطيع المباغته سلب « حرية العمل » وحرمان الخصم من استخدام وسائله وقواته خلال فترة من الزمن . ولكن هذه الفترة قصيرة جداً . فاذا لم تتم الافادة من المباغته لتطوير العمليات بسرعة من أجل خلق أوضاع جديدة ، فان عامل المباغته يفقد تأثيره ، ويستطيع الخصم عندئذ إعادة التوازن بسرعة لتنظيم عملياته ، ويستعيد حرية العمل لتنفيذ مناووراته . ان المناورة العميقة بالقوات والوسائل ، وامكان الوصول بكتلة القوات الضاربة حتى العمق الاستراتيجي لمسرح العمليات ، يوفران فرصة جيدة « لحرية العمل » . ولهذا فان المناورة للوصول الى مجنبات العدو ومؤخرته او زج قوات كبرى منقولة جواً خلف مسرح العمليات ، من شأنه احباط ارادة القتال عند الخصم ، وبالتالي سلبه « حرية العمل » . كما ان ادخال اسلحة متطورة الى ميدان المعركة ، او استخدام هذه الأسلحة وفق مخطط جديد ، يحرم الخصم من « حرية العمل » . وقد استطاعت القوات الالمانية في بداية الحرب العالمية الثانية « سلب حرية العمل » من الحلفاء ، والانفراد بميزة « حرية العمل » ، عن طريق زج قوات محمولة جواً للاستيلاء على التحصينات الواقعة على الحدود البلجيكية ، ثم الاندفاع بكتلة المدرعات الضاربة حتى عمق مسرح العمليات (الحرب الخاطفة) . وكانت حرية العمل هذه من العوامل الحاسمة في تقرير نتيجة الصراع .

ويعتبر التفوق في نوع الأسلحة أو حجمها من العوامل المساعدة على تأمين « حرية العمل » ، اذا استخدم هذا التفوق بشكل صحيح وفي الوقت المناسب . كما ان استخدام القنبلة الذرية ضد اليابان في هيروشيما وناغازاكي قد حرم اليابان من « حرية العمل » . وبالتالي وضع حداً حاسماً لصراع القوات المسلحة . ولقد كان التفوق في الجو نتيجة لتوجيه ضربة مباغته لسلاح الطيران ، واستخدام اساليب الحرب النفسية بشكل متطور ، والاستطلاع الجيد ، من العوامل التي حرمت القوات العربية في دول

المواجهة من « حرية العمل » خلال حرب ١٩٦٧ . وبالتالي قررت نتيجة المعركة في ميدان القتال . ان المعركة الحديثة للأسلحة المشتركة تعتمد على التنسيق الجيد في عمل مختلف صنوف الاسلحة . لذا فان غياب نوع من الاسلحة او عدم استخدامه بشكل جيد ينتهي إلى حرمان القائد من كل أو بعض « حرية العمل » . وعلى سبيل المثال فان فقدان السيطرة الجوية لالمانيا في الحرب ، حرّمها من زج قواتها بشكل صحيح ، وحرّمها بالتالي من « حرية العمل » . وتعتمد الحرب البحرية على وجود تفوق جوي . ولكن عدم توفر هذا التفوق يؤدي الى الحد من « حرية العمل » .

وخلاصة القول ان « حرية العمل » عامل تلتقي عنده مجموعة من المعطيات : كالمس ، والأمن ، وتدابير الحيطه في حشد القوات ، والتفوق في الاسلحة والقوات ، وتوفير العامل الاداري ، ووجود قوات احتياطية ، الى جانب وجود قيادة على درجة عالية من الكفاءة وقوات على درجة عالية من التدريب ، تتمتع بروح معنوية عالية . وان غياب بعض هذه المعطيات يؤدي بالضرورة الى ضعف « حرية العمل » أو فقدانها ، الأمر الذي يؤثر على المخططات القتالية بشكل واضح ، ويعرض الخطة التكتيكية أو الخطة الاستراتيجية للفشل ، خاصة وأن الهدف من الخطة بكل مستوياتها التكتيكية والاستراتيجية والادارية ، هي تأمين « حرية العمل » للقوات الصديقة ، وحرمان العدو من حرية عمله .

(٣) الحسك الشائك

في الاصل ، هو نبات له شوك صلب ذو ثلاث شعب ، أشهره ما يسمى بحسك السعدان . وقد استعير شكل هذا الشوك لصنع أداة خشبية في البدء ، ثم حديدية مشعبة تغرز شعبتان منها في الارض وتبقى الثالثة فوق سطحها لتعيق تقدم المغيرين من فرسان ومشاة . وقد كان المقاتلون يثبون هذا النوع من العتاد الحربي ويرعونه حول الخنادق ، وهذا ما فعله النبي في حصاره للطائف ، فقد صنع الحسك الشائك من خشب على شكل صليب بحيث تتألف كل حسكة من اربع شعب مدبية ، وزرعه في الارض حول الخندق ، جاء في الطبقات الكبرى لابن سعد قوله : « ونصب (اي الرسول) عليهم (اي على ثقيف) المنجنيق ، وثّر الحسك سقبين من عيدان حول الحصن » . وكما استعمل المسلمون هذا النوع

من السلاح في حروبهم فقد استعمله الفرس والروم كذلك للدفاع عن حصونهم وخنادقهم ، فهو سلاح يستعمل في الدفاع كما في الهجوم ، ويستعمل المحاصر والمحاصر معاً . ويعتبر الحسك الشائك أصل العوارض القنفيذية المستخدمة في الحرب الحديثة (انظر العوارض القنفيذية) .

(٨) الحسم

الحسم هو التصميم على تحقيق الهدف من الحرب بتدمير قوات العدو وإبادتها . ويتم ذلك في الهجوم بواسطة المناورة العميقة لتطويق قوات العدو وتدميرها أو إرغامها على الاستسلام ، مع مطاردة القوات المنسحبة بسرعة ، وعدم تمكينها من تشكيل مقاومات جديدة . ويتم الحسم في الدفاع عن طريق التمسك بالارض ، والدفاع عنها بحزم ، وتدمير العدو قبل الوصول الى خط المقاومة الرئيسي ، مع تدمير القوات المعادية التي قد تنجح بانحراق المواقع الدفاعية ، واستخدام جميع وسائل النيران والمناورات لتحقيق هذه الغاية .

وقد أعطى « كلاوزفيتز » مفهوم الحسم أبعاداً محددة ، فأوضح أنه لا يتم تقرير مصير أي اشتباك في لحظة واحدة ، ولكن في كل اشتباك لحظات حاسمة ذات أهمية كبرى بالنسبة لنتيجة الاشتباك كله . وان خسارة اشتباك ما تعني انخفاضاً متدرجاً في كفة الميزان ، ومع هذا ففي كل اشتباك لحظة معينة يمكن اعتباره فيها أمراً منتهياً بشكل تصبح معه العودة الى الصراع اشتباكاً جديداً لا متتابعة للاشتباك القديم . ومن الضروري تكوين فكرة واضحة عن هذه اللحظة لمعرفة ما اذا كان الاشتباك قادراً على تحقيق بعض النجاح بفضل دعم يأتي من نجدة سريعة . اما الاشتباكات التي لا أمل بتحسين نتائجها ، فانها تمتص القوى الجديدة ، وتضحي بها بلا جدوى . وكثيراً ما كانت تفوت الفرصة في قلب الموقف عندما يكون هذا الأمر ممكناً وميسراً . وان أي اشتباك هو مجموع متكامل ، ترتكب الاشتباكات الجزئية في داخله ضمن نتيجة عامة تكمن فيها نتيجة الاشتباك الحاسمة . وليست هذه النتيجة دائماً عبارة عن انتصار واضح ، فعالباً ما يكون المنتصر غير مستعد لذلك ، أو أن الفرصة لا تتاح له بسبب إسراع العدو في الانسحاب ، وتقع النتيجة الحاسمة في معظم الحالات قبل أن يصل النجاح الى درجة الوضوح المتلائمة مع مفهوم النصر الحقيقي . ومن هنا نرى أن الحسم هو محصلة الجهد

المستمر عبر المراكز القتالية لتخطيم التفوق في «القوى والوسائط» عند طرف من الاطراف المتصارعة، مقابل كسب هذا التفوق التدريجي لصالح الطرف الآخر، مع توفر الامكانيات لدعم معركة الطرف الرابع بزج قوات جديدة. وحرب الاستنزاف ضمن هذا المفهوم، هي مجرد اشتباك لا أمل في تحقيق نصر حاسم بواسطته، إلا إذا أمكن تدمير التفوق عند طرف من الأطراف لحساب الطرف الآخر، مع عدم وجود قدرة لتعويض خسائر حرب الاستنزاف عند الطرف الأول. ومعنى ذلك بصورة أوضح أن مخطط حرب الاستنزاف يجب أن يكون مرتبطاً بمخطط هجومي، بحيث يتم امتصاص تفوق طرف من الاطراف وتخطيم محصلة التفوق من «القوى والوسائط» عنده، تمهيداً لعمليات هجومية يمكن الوصول بواسطتها الى «الحسم». ويرتبط مفهوم الحسم هنا ارتباطاً وثيقاً بالتفوق (انظر التفوق). وإذا وضعنا جانباً الاشتباكات النضالية التي لا تحمل في طياتها بالأصل حلاً حاسماً يصبح بالامكان القول: أ - إذا كان تدمير قوات العدو المتحركة هو الهدف من الصراع، فإن تدمير هذه القوات يؤدي الى الحسم. ب - وإذا كان احتلال الأرض هو هدف الصراع، فإن فقدان هذه الأرض يؤدي الى الحسم. ولا يقع هذا إلا إذا كان للأرض أهمية خاصة. ومن الممكن استعادة أية مقاطعة يسهل احتلالها دون التعرض خلال الاشتباك الى خطر كبير، مهما كانت هذه المقاطعة هامة. ج - وفي جميع الحالات التي لا يبت فيها في الاشتباك بالطريقتين المذكورتين، لا سيما إذا كان الهدف الرئيسي هو تدمير قوات العدو، فإن «الحسم» يأتي في اللحظة التي يتخلص فيها المنتصر من حالة التفتت أو العجز. وأن اشتباكاً حافظت به قوة مهاجمة، باستثناء جزء منها، على نظامها وقدرتها القتالية، على حين تفتتت القوة الأخرى نسبياً، هو اشتباك لا يمكن استعادة الموقف فيه لصالح الطرف الذي تفتتت قوته. كما انه من الصعب تحقيق هذا الأمر عندما يستعيد الطرف الآخر قدرته على العمل. ويرتبط الحسم ضمن هذا المفهوم بتحقيق الهدف مع المحافظة على القوى والوسائط. ولا يتم هنا تحديد حجم الهدف وأهميته، أو حجم الوحدة أو التشكيل المقاتل. فقد تستطيع قوة مقاتلة تدمير قوة معادية وتحقيق انتصار حاسم في منطقة عملها، دون أن يكون لهذا النصر دور كبير في تحقيق «الحسم في الصراع» بسبب الفشل في تحقيق الهدف الاستراتيجي على سبيل المثال.

وقد يكون النصر الحاسم في المعركة عاملاً لتحقيق نصر حاسم في «مجموعة الاعمال القتالية»، ولكنه ليس شرطاً أساسياً لها. وكثيراً ما أمكن في الحروب تحقيق نصر حاسم في كثير من المراكز دون أن يتم تحقيق نصر حاسم في نتيجة الحرب، إما بسبب غياب الهدف الاستراتيجي، وإما بسبب استنزاف الوسائط والقوى في القتال، والقصور عن الاستمرار في الحرب لفرض أهداف الصراع المسلح على الطرف الذي خسر في القتال بشكل حاسم. وبقدر ما تكون القوات المشتبكة في القتال صغيرة يتراد حجم القوات الاحتياطية التي تشارك في تحقيق الحسم بمجرد ظهورها، وينقص احتمال قيام قوة معادية جديدة بانتزاع النصر من الطرف الذي زج قواته الاحتياطية في الوقت المناسب. وأن القائد والجيش اللذين يديران الاشتباك مع تحقيق الحد الأقصى من الاقتصاد بالقوى، ويقدران تقديراً سليماً الأثر المعنوي لاحتياط كبير، يتيحسان لأنفسهما أفضل ضمانة للنصر الحاسم. وبالإضافة الى ذلك، فإن سرعة عودة اللحظة التي تتوقف فيها حالة أزمة القتال لدى المنتصر، ويستعيد فيها قدرته الأولية، ان هذه السرعة تزداد كلما صغر حجم القطعة العسكرية. ان جماعة تطارد عدوها قادرة على استعادة توازنها الأساسي في لحظات، ولا تذهب الأزمة عندها أبعد من ذلك. أما الكتيبة أو اللواء فيحتاجان الى وقت أكبر. وتتراد المدة المطلوبة لاستعادة التوازن في الفرق المؤلفة من مختلف الصنوف، والتي اندفع جزء منها في اتجاه، بينما اندفع جزء ثان في اتجاه آخر، غلغل اشتباك يزيد من اضطراب النظام الذي تزداد حدته لجهل كل جزء بعمل الجزء الآخر. وبالتالي فإن حجم مجموع القوات وسعة مجال العمل يؤديان الى تأخير قدوم اللحظة التي يعيد فيها القائد تنظيم قواته، ووضعها في مكانها الملائم، بالإضافة الى تأمين النظام في ساحة المعركة. ولقد برهنت المعركة الحديثة للأسلحة المشتركة على أهمية «القوة الاحتياطية»، فجاء تنظيم القوات في المعركة لينسق عمل القوات في عمق كبير، مما يساعد على دعم المعركة باستمرار بقوات احتياطية جديدة. كما ان الحركية، وتنسيق التعاون، والتطور الكبير في أجهزة الاتصال، قد وفرت موضوع إعادة تنظيم القوات ضمن حدود زمنية قصيرة نسبياً، حتى لو كان التشكيل القتالي كبيراً. وبذلك أمكن توفير ظروف أفضل للإفادة من لحظة الحسم. وتكتسب عملية زج القوات الاحتياطية في اتجاه مجنبات العدو ومؤخرته أهمية خاصة في الحسم،

بقوات العدو . وفي هذه الحالة تزايد حدة الأزمة عند الحسم ، كما يتضاعف تفوق القوى الجديدة . فاذا كانت النتيجة النهائية والاجمالية لمصلحة طرف أمكن له احتلال ميدان المعركة والاستيلاء على الغنائم ، تحولت جميع القوى التي زجها الطرف الخاسر ربحاً صافياً للطرف الرايح او المنتصر . وتحول الفشل السابق الى نصر اكبر .

وتتمثل أفضل السبل لتجنب النهاية السيئة لاشتباك هام ، في بذل جهد لتحويل الموقف ، عوضاً عن القيام فيما بعد باشتباك انتقامي جديد ، حتى لو كان التفوق واضحاً لدى القوات التي تريد الانتقام ، وكان بوسعها الثأر من انتصار العدو بانتصار اكبر . ولهذا فليست الاشتباكات الدامية التي تقوم بها القوات المتقدمة قبل المعركة إلا شراً لا بد منه ، ومن الأفضل تجنبه كلما كان بالإمكان ذلك لمصلحة « النصر الحاسم »

إن الحسم في القتال مرتبط ارتباطاً عضوياً بالهجوم . ذلك ان الهجوم وحده هو الذي يوفر الفرصة لتدمير قوات العدو ، واحتلال أرضه ، وفرض الشروط التي لم تتمكن الأساليب السياسية من تحقيقها . ولكن الاعمال الدفاعية غير مجردة من مفهوم الحسم عندما تنفذ بقوة ، وعندما يرتبط مفهوم الدفاع بمفهوم الهجوم . وان طبيعة معارك العمليات الحديثة ، واتساع أفق القتال ، حمل الاطراف المتصارعة على اللجوء الى الدفاع أحياناً بغية الاقتصاد في القوى ، وتركيز الجهد ، والحصول على التفوق في جبهات او قطاعات أخرى . ولهذا فان الدفاع القوي الذي يستطيع تدمير قوات العدو ، هو دفاع حاسم ، لاسيما عندما يتم الانتقال من مواقع الدفاع الى مواقع الهجوم . وان الصورة المتكاملة هي في المطاردة الحاسمة التي تهدف الى تدمير العدو بصورة نهائية وحرمانه من كل فرصة لتكوين مقاومات جديدة يأمل الحسم من ورائها الى إعادة تحويل الموقف .

(٤) الحسن بن مسلمة الفهري

(أنظر الملحق في نهاية الموسوعة)

(٩) الحسن بن قحطبة

(أنظر الملحق في نهاية الموسوعة)

(٩) الحسين بن طلال

(أنظر الملحق في نهاية الموسوعة)

(٦) الحسين بن علي

(أنظر الملحق في نهاية الموسوعة)

(٦) حسين (كمال الدين)

(أنظر الملحق في نهاية الموسوعة)

(٦) الحسيني (الحاج أمين)

(أنظر الملحق في نهاية الموسوعة)

(٣) الحسيني (عبد القادر)

هو ابو موسى عبد القادر بن موسى بن كاظم الحسيني ، ولد في استنبول عام ١٩٠٧ حيث كان والده السيد موسى كاظم الحسيني يتولى مركزاً هاماً من المراكز الادارية في الدولة العثمانية ، ولما عاد السيد موسى الى القدس بعد ان انتهت خدمته لدى الدولة العثمانية ، وكان عبد القادر في الثانية عشرة من عمره ، عقد المؤتمر العربي الاول في القدس (سنة ١٩١٩) وانتخب السيد موسى رئيساً للمؤتمر ثم رئيساً للجنة التنفيذية التي انبثقت عنه ، وظل في هذين المنصبين قائداً للحركة في فلسطين منذ عام ١٩١٩ حتى عام ١٩٣٣ ، عندما أصيب في القدس بجرح خلال تظاهرة وطنية ، وكان عمره ٨٣ عاماً ، فاضطرته حالته الصحية المتردية للاعتكاف في اريحا حيث توفي في ٢٣ آذار (مارس) ١٩٣٤ مخلفاً وراءه فراغاً في الزعامة العربية بفلسطين ، وهو الذي كانت شخصيته الفذة - كما يقول الغوري « تفرض نفسها على الجميع وتحملهم على الاجماع على زعامة صاحبها وقيادته » .

ولما توفي السيد موسى كاظم الحسيني كان ابنه عبد القادر قد بلغ السابعة والعشرين من عمره ، وكان قد شب وترعرع على الافكار والمبادئ الوطنية التي عمل والده لاجلها طيلة حياته ، ففتح عينيه على انباء المؤتمرات الوطنية في القدس وانباء التظاهرات يقيمها أبناء وطنه في كل ناحية من نواحي فلسطين ضد الانتداب البريطاني وضد الهجرة اليهودية التي

اخذت تتدفق على فلسطين بشكل مستمر تنفيذاً لفكرة إنشاء الوطن القومي اليهودي في فلسطين ، فكان الى جانب والده في تظاهرة القدس بتاريخ ١٣ تشرين الاول (اكتوبر) ١٩٣٣ حيث كان من عناد الجرحى ، وكان الى جانبه كذلك في تظاهرة القدس ثانية بتاريخ ٢٧ تشرين الاول ١٩٣٣ ، تلك التي كانت جراحها سبباً لوفاة ابيه فيما بعد .

تلقى عبد القادر علومه الابتدائية والثانوية في روضة المعارف الوطنية بالقدس ، ثم ارسله والده الى القاهرة حيث تابع دراسته الجامعية في قسم الصحافة والتاريخ بالجامعة الاميركية ، ورفض تسليم شهادته من تلك الجامعة في حفلة التخرج بعد ان ألقى خطاباً حماسياً تهجم فيه على اميركا ، الدولة الاستعمارية التي تحمي الصهاينة في فلسطين ، (وقيل انه طرد لسلكه الوطني من مصر قبل ان ينال شهادته وبأمر من رئيس وزرائها في ذلك الحين ، اسماعيل صدقي باشا) ، ثم عاد الى فلسطين ليتابع نضاله القومي في ظل والده وبعد وفاته . ومارس مهنة الصحافة فترة من الزمن ثم تخلى عنها ليعين في وظيفة حكومية (مأموراً للتسوية) ، إلا انه ترك الوظيفة بعد فترة وجيزة كي يتفرغ للإسهام في اعداد الثورة الفلسطينية الكبرى عام ١٩٣٦ . كان عبد القادر على رأس مجلس قيادة التنظيم السري للثورة (قوات الجهاد المقدس) التابعة للهيئة العربية العليا في فلسطين ، ولقد قام مجلس القيادة وزعماء المجاهدين ، في اجتماعهم السري الطارئ بالقدس في اول ايار (مايو) ١٩٣٦ بتفويض عبد القادر الحسيني والقيادة العامة للتنظيم امر إعلان بدء الثورة في الظرف الذي يرونه مناسباً . وعقد مجلس قيادة التنظيم السري للثورة اجتماعاً ثانياً برئاسة عبد القادر في ٦ ايار (مايو) للبحث في الوضع ، وتنفيذ مقررات الاجتماع السابق ، فقرر إعلان الثورة في السابع من الشهر نفسه (أيار ١٩٣٦) .

وما ان أعلن عبد القادر وزملاؤه القادة المجاهدون الثورة ليل ٦ - ٧ ايار (مايو) حتى التحقوا خفية بالجيال ، وكان هو اول من اطلق النار إيذاناً ببدء الثورة ، حين هاجم ثكنة بريطانية ببيت سوريك شمالي غربي القدس . ثم انتقل من هناك الى منطقة القسطل ، بينما تحركت خلايا الثورة في كل مكان من فلسطين ، في بيتر وقلونيه وعين كارم وساريس وابوديس وقطنه وصوبه والميسوية وغيرها في قضاء القدس ، وفي القدس نفسها وفي سائر أنحاء فلسطين ، وكان عبد القادر قد قرر ان يتخذ ، لاسباب عديدة ، بلدة « بيرزيت » مقراً لقيادته

وقيادة الجهاد المقدس ، كما قسم فلسطين الى مناطق قتالية ولى على كل منطقة منها قائداً من قاداته ، اما الخلايا السرية وقيادتها فطلت تابعة له مباشرة . وبلغت الثورة الفلسطينية اوج قوتها في تموز (١٩٣٦) ، حيث انضم اليها من بني من رفاق الشهيد عز الدين القسام ، وبلغت اناؤها العالم العربي كله ، فالتحق بها المجاهدون العرب افواجا ، وخاض الثوار ضد البريطانيين وحلفائهم الصهاينة في فلسطين معارك متعددة قاسية ومريرة ، في كل ناحية من أنحاء فلسطين ، في القدس ورام الله وبيت لحم والخليل ونابلس ويافا وطولكرم وجنين وبيسان والناصرة وطبرية وغيرها ، وكانت أهم المعارك التي خاضها عبد القادر هي معركة (الخصر) الشهيرة ، في قضاء بيت لحم (٤ تشرين اول ١٩٣٦) وقد استشهد في هذه المعركة المجاهد السوري القائد سعيد العاص ، وجرح عبد القادر جرحاً بليغاً ، فنقل الى المستشفى الحكومي بالقدس لمعالجته ثم محاكته بعد شفائه ، الا ان رفاقه المجاهدين قاموا بمغامرة رائعة اذ هاجموا القوة البريطانية التي تحرس المستشفى وانزعوه منها ثم نقلوه لاكمال معالجته في دمشق . وفي صبيحة ١٣ تشرين الاول (اكتوبر) ١٩٣٦ ، وتلبية لنداء أصدرته اللجنة العربية العليا لفلسطين ، توقفت الثورة الفلسطينية الكبرى بعد قتال دام ١٦٠ يوماً (٦ أيار - ١٣ تشرين اول) وذلك بناء لوعود من الدولة المنتدبة باحقوق الحق في فلسطين ، وفي هذه الاثناء ، كان عبد القادر قد غادر المستشفى بدمشق فاقام فيها زمناً ، ثم عاد فدخل فلسطين خلسة ليشارك من جديد في القيادة التي اجتمعت في «بيرزيت» واصلت استئناف الثورة في ٢ تشرين الثاني (نوفمبر) ، بعد ان تحققت من ان وعود الدولة البريطانية المنتدبة خادعة وغير جدية . وتحركت خلايا الجهاد المقدس من جديد لتعمل ضد قوات الانتداب ، فجرت معارك عنيفة في أقصى القدس وبيت لحم ورام الله ونابلس وجنين وبيسان وطبرية وعكا وصفد وحيفا وطولكرم ويافا والخليل وغزة وغيرها ، وكانت أهم المعارك التي خاضها عبد القادر في هذه المرحلة من الثورة هي معركة بني نعيم في الخليل (مطلع تموز ١٩٣٨) ، فقد خاضها بنحو ألف مجاهد ضد ثلاثة آلاف جندي من جنود السلطة معززين بألف رجل من البوليس وقوة الحدود وسبع عشرة مصفحة وبطاريات مدفعية ورشاشات ثقيلة ، واستمرت المعركة نحو اربعين ساعة ، كان القتال فيها كراً وفرأ الى ان تمكن جيش السلطة الذي عزز مراراً من التغلب على المجاهدين



القائد عبد القادر الحسيني

فيقضي في معتقل «العمارة» سنتين آخرين دون جرم . وما ان خرج منه حتى غادر العراق الى المملكة العربية السعودية ، حيث قضى فيها فترة من الزمن انتقل بعدها الى مصر (١٩٤٧) ليبحث عن السلاح في كل من مصر وليبيا اعداداً للمعركة المقبلة . وفي ٢٩ تشرين الثاني (نوفمبر) ١٩٤٧ صدر قرار تقسيم فلسطين فناد عبد القادر اليها ، واختارته اللجنة العسكرية بدمشق (والهيئة العربية العليا) قائداً عاماً لقوات الجهاد المقدس ، وكلفته ، بالإضافة الى ذلك ، بمهمة الدفاع عن القطاع الشرقي من المنطقة الوسطى اي القدس ورام الله وباب الواد (وكانت فلسطين قد قسمت الى خمس مناطق عسكرية) وخاض عبد القادر ، قبل دخول الجيوش العربية الى فلسطين في ١٥ أيار (مايو) ١٩٤٨ ، معارك عديدة ضد العدو الصهيوني ، تكلفت جميعها بالنصر ومنها معارك القدس وبيت سوريك وبيت محير وقلندية وشعفاط وباب الواد وبرك سليمان وصوريف ورام الله وغيرها ، الى ان كانت معركة القتل التي استمرت اربعة ايام بكاملها (من ٤ حتى ٨ نيسان ١٩٤٨) وانتهت بان تمكن المجاهدون من انتزاع البلدة العربية من أيدي الصهاينة ، الا انهم لم يكتفوا فيها سوى بضع ساعات تمكن الصهاينة بعدها ، وفي خضم ذهول المجاهدين وتضعفهم بسبب استشهاد قائدهم ، من شن هجوم معاكس واحتلال البلدة من جديد (انظر معركة القسطل) . وقد استشهد عبد القادر صبيحة الثامن من نيسان (ابريل) ، ووجدت جثته قرب بيت من بيوت القرية ، ونقل في اليوم التالي (٩ نيسان) الى القدس حيث دفن جنب أبيه في ضريح كائن بين باب القطنين وباب الحديد ، ومثى في جنازته زهاء عشرة آلاف عربي وسمي (بطل القسطل) وقد استشهد عبد القادر وهو في الاربعين من عمره .

(٨) الحشد

مبدأ من مبادئ الحرب القديمة والتي تحتل مرتبة هامة بين مبادئ الحرب الحديثة ، وقد وضعه المفكر العسكري البريطاني «جون فولر» بين المبادئ الخمسة للحرب ، كما اعتمده المذهب العسكري الامريكى ووضعه بين المبادئ التسعة للحرب . والحشد هو الوسيلة الوحيدة والحاسمة للحصول على التفوق الذي يمكن به تحقيق النصر . ويتم ذلك عن طريق زج مجموعة «القوى والوسائط» في اتجاه الضربة الرئيسية . والمقصود بالقوى والوسائط مجموعة الامكانيات المتوفرة ،

الذين خسروا نحو مائة واربعين شهيداً ، بينهم المهندس علي الحسيني ابن عم عبد القادر ، فانسحبوا تاركين خلفهم قتلاهم وجرحاهم ، وبينهم قائدهم عبد القادر نفسه ، الذي جرح جرحاً بليغاً ، فناد بعض رفاقه المجاهدين اليه بعد انتهاء المعركة وحملوه الى المستشفى الحكومي في الخليل حيث ارغموا طبيب المستشفى على معالجته بعد ان قطعوا اسلاك الهاتف لمنع اي اتصال بالخارج ، وما ان ضمد الطبيب جروحه حتى حملوه الى دمشق عبر الاردن لاتمام معالجته (وهناك رواية تقول انه أدخل مستشفى الخليل باسم مستعار ، وبقي فيه فترة حتى زال الخطر عنه فخطفه رفاقه ونقلوه الى دمشق لاتمام معالجته) .

وفي عام ١٩٣٩ غادر عبد القادر دمشق الى بغداد حيث دخل الكلية العسكرية وتخرج منها برتبة ضابط ، واشترك في ثورة رشيد عالي الكيلاني (٢١ نيسان ١٩٤١) ، ولما فشلت الثورة حاول اللجوء الى ايران عن طريق كرمنشاه مع رهط من رفاقه في الثورة ، فنجح رفاقه من دخول ايران وسمح له هو وحده باللجوء اليها ، فرفض وعاد الى بغداد مشياً على الاقدام مسافة ألف كيلومتر مشاهداً في خمسة وعشرين يوماً ، وما ان وصل الى بغداد حتى اعتقل ففرضت عليه الإقامة الجبرية في بلدة «زاخو» شمالي العراق ، ثم نقل منها الى سجن بغداد بعد ان اتهم باغتيال احد رجالات العراق ، وقضى في السجن زهاء سنة وثمانية أشهر ، ولما ثبت براءته خرج من السجن لكي يعود اليه مرة ثانية

دون إهمال بعضها أو قسم منها . وقد أوضح كلاوزفيتز هذه النقطة بقوله : « ان البلد يحكم على نفسه بالهزيمة عندما يمتنع عن استخدام جزء من وسائله في الوقت الذي يصمم فيه خصمه على استخدام وسائله كلها » . يهدف الحشد الى توجيه القوى ووسائلها في اتجاه مناطق الحشد . وقد يتم الحشد باتجاهات ثانوية ، في إطار مخطط العمليات . ولكن المضمون الاساسي للحشد هو توجيه القوى ووسائلها في اتجاه العمليات الرئيسية . او بمعنى أوضح إجراء الحشد لتحقيق هدف استراتيجي .

لقد اكتسبت المعركة الحديثة للأسلحة المشتركة مفهوم الحشد أهمية كبرى ، لا سيما خلال الحرب العالمية الثانية . وأصبح الحشد من خواص المعركة الحديثة ، وصفة أساسية من صفاتها ، بحيث أنه لم تنفذ عملية كبرى من المعارك الحاسمة دون ان يسبقها حشد في المشاة والمدفعية والمدرعات والطيران والقوات الخاصة . وقد جاءت تجارب ما بعد الحرب لتثبت صحة هذا التطور وتؤكداه . وقد نتج عن هذا التضخم في حشد القوات والوسائل ، تضخم مماثل في الأعباء الادارية . فالمعركة الحديثة تستنزف قدرات كبيرة وامكانيات ضخمة ، مما يتطلب تموينها او اخلاصها او اصلاحها بسرعة ، علاوة على ضرورة توفير متطلبات من مواد تموينية ومخزونات وذخائر . وبهذا برز العنصر الاداري كعامل أساسي من عوامل الحشد ، بحيث يمكن القول ان النجاح في المعركة يتوقف الى حد بعيد على كفاءة الجهاز الاداري ، وعلى توفر الامدادات الضرورية للمقاتلين والوصول بها اليهم وتوزيعها عليهم في الوقت المناسب وفي المكان المناسب .

ويعتبر استخدام الوحدات والتشكيلات في اتجاه الجهود الرئيسي وسيلة للحصول على التفوق في مواجهة قوى العدو ، وتوفير الفرصة لتحقيق انتصار حاسم وسريع ، عن طريق استخدام اكبر كمية ممكنة من النيران في هذا الاتجاه .

يتم حشد القوات ووسائلها قبل الدخول في المعركة ضمن «منطقة الحشد» ، ويحاول العدو باستمرار اكتشاف هذه المناطق ، وتوجيه الضربات اليها بمختلف الوسائل ، وبصورة خاصة الطيران ، وذلك لاجهاض العمليات الهجومية منذ بداياتها المبكرة . وقد زادت خطورة العمل في منطقة الحشد بسبب ظهور السلاح الذري مما فرض بالضرورة تجهيز منطقة الحشد ، واعدادها بصورة مسبقة ، بحيث تتوفر فيها المتطلبات الضرورية للإخفاء والتويه ، الى جانب وجود منشآت هندسية تكفي

لوقاية القوات ضد اسلحة العدو وهجماته الجوية . وكثيراً ما تم زج القوات في المعركة الحديثة دون اللجوء الى استخدام منطقة للحشد ، بحيث تتقدم التشكيلات والقوات حتى مسافة قريبة ، وتتخذ تشكيلات التنظيم القتالي خلال مرحلة التقرب ، وتحت ستار تحضير المدفعية وحماية الطيران (مثل حالة الهجوم من الحركة او الهجوم على مواقع العدو المجهزة على عجل) ، كما يمكن استخدام الظلام او الستائر الدخانية على نطاق واسع لاختفاء تحرك القوات والتشكيلات من مواقع انطلاقها للهجوم . وبذلك يمكن تجنب الوقوف في مناطق الحشد مع ما يرافق ذلك من خطورة .

كان الحشد في الحروب القديمة محدوداً نظراً لمحدودية القوى والوسائل المستخدمة في القتال . وقلة عدد الجيوش المتحاربة وقلة حاجاتها من المؤن والذخائر . ولكن الحشد كان يتم ، رغم محدودية القوى ، بشكل يؤمن توجيهها نحو المحور الرئيسي الذي ستقع عليه المعركة الرئيسية . وعندما بدأ الفتح العربي الاسلامي لم يكن باستطاعة قبائل الجزيرة العربية حشد قوات كبيرة ، (انظر اليرموك والقادسية) . ومع تطور الدولة واتساع رقعتها وتزايد ثروتها ، أصبح يوسع العرب المسلمين حشد قوات كبيرة . فكانت غزوات الصوائف والشواتي تصل إلى ١٠٠ ألف مقاتل . وحشد المعتصم في عمورية حوالي نصف مليون مقاتل . كما وصل الحشد في موقعة الزلاقة (١٠٨٦) ، وموقعة الأرك (١١٩٤) ، وموقعة العقاب (١٢١٢) إلى ما يقارب الستمائة ألف مقاتل . ورافق تطور الحشد تطور كبير في تنظيم القوات ، وقيادة المعارك، وكان هذا التطور في الحشد حافزاً لتطور مماثل في الدول التي كانت تدخل في صراع مع العرب المسلمين .

وعندما انقسمت الوحدة السياسية لدولة العرب المسلمين في العصر العباسي الثاني وما بعده ، ولم تعد هناك امكانيات اقتصادية لإجراء حشود كبيرة ، بدأ ميزان القوى في الاختلال والاضطراب ، وكان ذلك في غير صالح العرب المسلمين ، مما حفز الدول المعادية على الانتقال من مواقع الدفاع الى مواقع الهجوم .

ارتبط مفهوم الحشد دائماً بالمفهوم الاقتصادي . ويلاحظ هذا الارتباط في جميع الحروب والصراعات . ففي عام ١٢٤٢ ، وفي الصراع بين روسيا والمانيا ، وقعت معركة الجليد ، ولم تكن قوات كل طرف من الاطراف تزيد على ثلاثين ألف مقاتل . بينما استطاعت روسيا

عام ١٣٨٠ وفي معركة كوليكوف ان تحشد قوة مائة ألف مقاتل . وبقى الأمر كذلك حتى ظهر البارود . ودخلت الحرب عهداً جديداً تميز بالاستنزاف الكبير للقوى . وتطلب حشد قوات كبرى . ورغم ذلك لم يتطور الحشد تطوراً كبيراً حتى ظهرت الثورة الفرنسية ودخل مفهوم التلاحم الشعبي بالقوات المسلحة ، وتم إنشاء «الحرس الوطني» كظاهرة لهذا التلاحم ، وبذلك امكن رقد القوات المسلحة بقوات كبيرة ، فأصبح حجم القوات المسلحة كبيراً . وفي حملة نابليون بونابرت على روسيا عام ١٨١٢ ، استطاع نابليون ان يحشد جيشاً يزيد على المليون رجل (١٠٠٠ كتيبة مشاة تعادل ٨٠٠ ألف رجل ، و ٤٠٠ سرية خيالة تقدر بمائة ألف مقاتل ، وقوات مدفعية ومهندسين تزيد على ١٠٠ ألف مقاتل) . واستطاع الجيش الروسي في عام ١٨١٢ ان يطور امكانياته فأصبح يضم ٢٠٠ حتى ٢٢٠ ألف رجل و ٩٥٠ مدفعاً . وأوضح هنا ان تزايد حجم القوات المتحاربة وزيادة قدرة الحشد في القوى والوسائل قد ارتبطت بالثورة الصناعية . وزيادة القدرة على دعم القوات المسلحة بالامكانيات والأسلحة والوسائل . زيادة على إجراء تطور في نظام التعبئة وفرض نظام التجنيد الالزامي في عدد كبير من الدول . ورغم هذا التطور فان نظام التعبئة وحشد القوى لم يتجاوز حتى الحرب العالمية الاولى ٤ - ٦٪ من مجموع السكان ، ثم قفزت هذه النسبة في بداية الحرب العالمية الاولى الى ١٠,٦٪ في روسيا ، و ١٧,٢٪ في فرنسا ، و ١٩,٧٪ في المانيا . وظهرت للمرة الأولى في التاريخ الجيوش الجرارة التي يتجاوز عددها الملايين . وقد رافق هذه الزيادة في حشد القوات والوسائل تطور مماثل في الاسس الاستراتيجية للقتال ، وتطور في فن الحرب وقيادة القوات .

وفي ظروف الحرب العالمية الثانية أخذ مفهوم الحشد أبعاداً جديدة ، وارتبط مصير المعارك الحاسمة بقدرة هذا الحشد وقوته على اتجاه الضربة الرئيسية . فحشد الالمان عند اجتياح حدود الاتحاد السوفيتي ١٥٣ فرقة مسلحة بحوالي ٣٧١٢ دبابة ومدفع أقتحام و ٤٩٥٠ طائرة قتال . وفي بداية تشرين الثاني (نوفمبر) ١٩٤٢ كان لدى الالمان على الجبهة السوفيتية - الالمانية ٢٦٦ فرقة يبلغ تعداد افرادها أكثر من ٦ ملايين رجل ، وأكثر من ٧٠٠٠٠٠ مدفع وهاون، و ٦٦٠٠ دبابة ومدفع هجوم، و ٣٥٠٠ طائرة مقاتلة، و ١٩٤ سفينة حربية . وكان لدى الاتحاد السوفيتي مقابل ذلك ٦ ملايين مقاتل، و ٧٢٥٠٠

استخدام المتفجرات القاصمة فقط . وتقدر قيمة الحشوة المركزة بالكيلوغرام ، بينما تقدر قيمة الحشوة المتطاولة بالكيلوغرام/متر .

توضع الحشوة المركزة المحسوبة وفق قوانين النسف والتخريب على شكل مكعب أو أقرب ما يمكن من المكعب أما الحشوة المتطاولة فتتمد على طول الجسم المنوي تدميره أو قطعه . وفي حالة الرغبة في قطع المعادن (الصفائح أو القضبان أو السلك) يفضل تقسيم الحشوة السطحية إلى قسمين ، ووضعهما متقابلين بحيث يؤدي انفجارهما معاً الى احداث تأثير قص .

تستخدم في الحشوات الداخلية المتفجرات القاصمة أو الدافعة . ويتطلب وضع الحشوة داخل الجسم المنوي تخريبه حفر بئر أو دهليز ينتهي بحجرة لاستيعاب الحشوة . وتساعد الدكة في هذه الحالة على زيادة قوة التدمير ، أي أنها تنقص بالتالي كمية الحشوة اللازمة لتحقيق التدمير .

عندما يكون الجسم المنوي تخريبه كبيراً ، تقسم الحشوة المركزة إلى عدة حشوات مركزة توزع بحيث تزداد فاعلية التخريب . وإذا كان المطلوب حدوث انفجار الحشوات كلها بأن واحد ، توصل جميع الحشوات بفتيل صاعق مزدوج لتأمين انفجارها معاً ، أما إذا كان المطلوب ، لاسباب تقنية ، حدوث انفجار الحشوات بشكل متعاقب ، فإن من الضروري تزويد الحشوات بصواعق كهربائية تأخيرية (بأعشار الثانية) وربط هذه الصواعق بالدائرة الكهربائية بشكل يؤدي مرور التيار إلى انفجار الصواعق (وبالتالي الحشوات) بالتعاقب .

الحشوة الخاصة : انظر الحشوة المستطيلة (بنالور) ، والحشوة الجوفاء .

الحشوة الدافعة : هي الحشوة التي يؤدي انفجارها الى انطلاق المقذوف سواء كان هذا المقذوف رصاصة أو قذيفة مدفع أو قذيفة هاون ، أو صاروخ . وقد تكون الحشوة الدافعة داخل ظرف متصل مع المقذوف (رصاصة البندقية ، قذيفة المدفع) ، أو مثبتة داخل ذيل المقذوف (القذيفة الصاروخية) ، أو على أجنحة هذا الذيل (قذيفة الهاون) ، أو ضمن كيس يوضع خلف القذيفة في حجرة الانفجار (بعض المدافع الثقيلة) .

تكون الحشوة الدافعة في ذخيرة بعض الاسلحة ثابتة الوزن . ويرجع اختلاف مدى

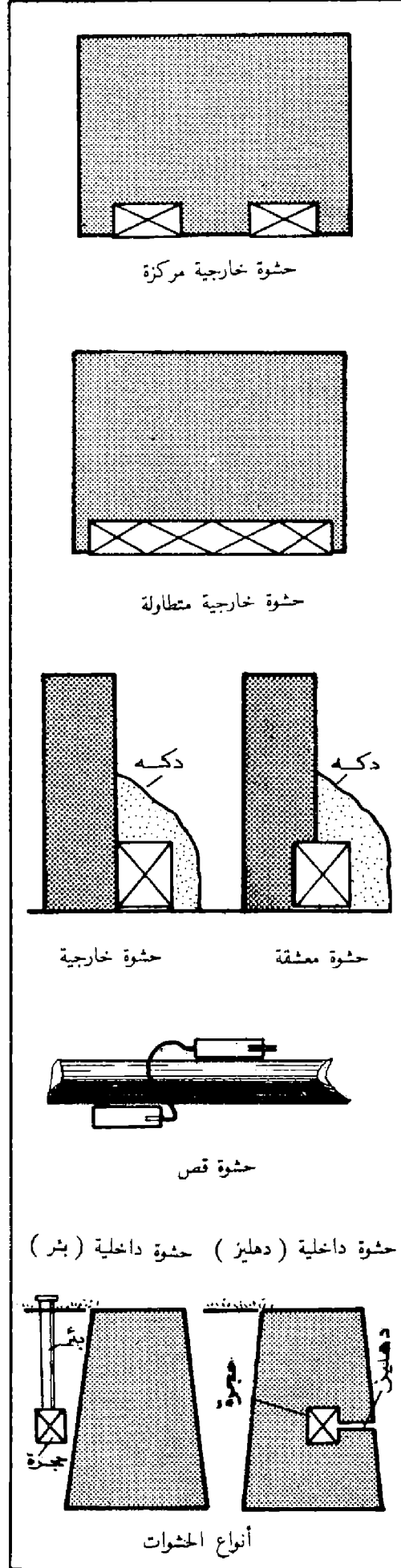

مدفع وهاون، و ٦٠١٤ دبابة ومدفع هجوم، و ٣٠٨٨ طائرة مقاتلة . كما حشدت القيادة السوفيتية في احتياطها العام ٢٥ فرقة و ١٣ فيلقاً مدرعاً وميكانيكياً و ٧ ألوية مدرعة مستقلة .

وفي بداية العام ١٩٤٥ ، اصبح لدى الاتحاد السوفيتي ٧١٠٩٠٠٠ مقاتل، و ١١٥١٠٠٠ مدفع وهاون، و ١٥١٠٠ دبابة وقانص، و ١٥٨١٥ طائرة قتال، ويقابلها لدى المانيا على الجبهة السوفيتية ٣١٠٠٠٠٠ مقاتل، و ٢٨٥٠٠ مدفع وهاون و ٣٩٥٠ دبابة، و ١٩٦٠ طائرة حربية .

ولم تقتصر ضخامة الحشد على الجبهة السوفيتية، بل كانت ظاهرة عامة شملت الجبهات الرئيسية ومسارح العمليات البرية والبحرية . اذ اشترك في معارك هذه الجبهات والمسارح ملايين الرجال وآلاف الدبابات والطائرات والمدافع والقطع البحرية ، وارتفع من جراء ذلك مستوى القوة التدميرية ومستوى متطلبات المعركة من الامداد والتموين ، وتزايدت الحسائر البشرية إلى حدود الكوارث (انظر الحرب العالمية الثانية) ، الأمر الذي لم يكن يوسع الدول المتحاربة تحمله لولا حشدها لكل طاقاتها البشرية والمادية لرفد القوات المحاربة بما تحتاج اليه من رجال وسلاح ومعدات .

(١) الحشوة (أو العبوة)

هي كمية المتفجرات المخصصة لتدمير جسم معين والمحسوبة وفق قوانين النسف والتخريب لتحقيق الغرض المطلوب . وتوضع الحشوات على سطح الجسم المنوي تدميره أو قلبه ، فتكون حشوة سطحية ، أو توضع داخل الجسم المنوي تدميره ، فتكون حشوة داخلية .

تستخدم في الحشوات السطحية عادة المتفجرات القاصمة ، ولا تتطلب بالضرورة استخدام دكة ، رغم ان الدكة ضرورية لزيادة فاعلية الحشوة ، ولا تستخدم المتفجرات الدافعة في الحشوات السطحية إلا إذا كان الجسم المنوي تخريبه خشبياً أو عبارة عن بناء متوسط القوة . ويشترط عند ذلك استخدام دكة كبيرة مهمتها توجيه القسم الاكبر من تأثير الانفجار نحو الجسم المراد تخريبه . وتكون الحشوة السطحية مركزة أو متطاولة . وتوضع كلتا الحشواتين بملصقة الجسم المراد تخريبه أو قلبه . ومن الأفضل تمسيق الحشوة مع الجسم قبل وضع الدكة . وإذا كانت الحشوة المركزة تسمح باستخدام المتفجرات الدافعة والقاصمة ، فإن الحشوة المتطاولة تفرس

الرمي في هذه الاسلحة الى اختلاف زوايا الرمي . ولكن هناك اسلحة (مدافع ، هاونات) ذات حشوات دافعة قابلة للتعديل . ولذا فان لكل زاوية رمي عدة مديات رمي تختلف باختلاف الحشوة الدافعة المستخدمة .

حشوة القذيفة او القنبلة : هي الحشوة الموجودة داخل الجسم المنقذوف (قنبلة ، قذيفة ، صاروخ) والتي يؤدي انفجارها إلى انفجار جسم المقذوف وتدمير الهدف (أنظر قذيفة المدفع ، وقنبلة الطائرة ، والصاروخ) .

حشوة اللغم : هي كمية المتفجرات الموجودة داخل اللغم ، والتي يؤدي انفجارها إلى تدمير الهدف البري أو البحري (انظر اللغم ، واللغم البحري) .

(١) الحشوة الجوفاء

هي حشوة خاصة مشكلة ذات تجويف يتم تفجيرها بملصقة جسم معدني او من البيتون او البيتون المسلح ، فتحدث فيه خروفاً اعتمق من الحروق التي تحدثها حشوة عادية مركزة مماثلة لها في الوزن . تعمل الحشوة الجوفاء (Charge Creuse) وفق ظاهرة الحشوة الجوفاء (ظاهرة موزرو) (ظاهرة Neumain او (ظاهرة نيومان) . ولقد عرفت هذه الخاصية منذ العام ١٧٩٢ حيث عرفت بعض تطبيقاتها في المناجم . ولكن اهدأ لم يكن يعرف آنذاك تفسير السبب الذي يجعل للحشوات الجوفاء تأثيراً اكبر من تأثير الحشوات المركزة العادية . وترجع اول اشارة الى اهمية استخدام الحشوات الجوفاء الى العام ١٨٨٣ دون ايجاد تفسير لها ايضاً . وصادف العام ١٨٨٧ بداية عمل جدي في هذا المجال ، فقد لاحظ البروفسور الاميركي تشارلز موزرو ، اثناء عمله في مركز التطوير الاميركي في مدينة نيويورك ، عندما فجر قالباً من البارود القطني على سطح درع معدني سميك ان احرف U. S. N. 1884 (وهي ترمز الى اسم صانع القالب المتفجر والى سنة الصنع) ، وكانت محفورة على سطح القالب الملامس للدرع ، قد انطبعت على سطح الدرع . ولم يجد موزرو سوى تفسير واحد لهذه الظاهرة ، هو ان القالب المتفجر لم يلامس الدرع المعدني بالكامل ، لأن الاحرف المحفورة فيه سببت وجود فراغات هوائية صغيرة بين سطحي القالب والدرع . ولاختبار دقة هذا التفسير

اجرى موزرو تجربة اخرى استخدم فيها حزمة من اصابع الديناميت ربطها باحكام بعد ان سحب الاصابع الموجودة في وسطها الى الخلف مسافة انش تقريباً ، وعندما فجر الحزمة بملامسة خزنة معدنية احدثت فيها ثقباً . وبعد ان تأكد موزرو من اكتشافه قام في العام ١٨٨٨ بكتابة بعض المقالات حوله . ومنذ ذلك الحين اطلق البعض على هذا الاكتشاف اسم (ظاهرة موزرو) وتم الاجماع على ان ما يحدث في الحشوة المشكلة وفق هذا المبدأ هو عملية تركيز لموجة الانفجار الرئيسية ، داخل التجويف ، في نقطة واحدة (بؤرة) ينتج عنها الحرق .

ولم يؤد انتشار المعلومات عن ظاهرة موزرو الى استخدامها في التطبيقات العملية ، بل كادت ان تنسى لولا ان جاء الالماني نيومان (Neuman) واعاد اكتشاف هذه الظاهرة في العام ١٩١٠ ، ربما دون علمه بتوصل موزرو الى هذا الاكتشاف ، الى درجة انه نسيه الى نفسه . وقد سجل اكتشاف نيومان في المانيا (١٩١٠) وبريطانيا (١٩١١) من قبل مؤسسة المانية (شركة وستفاليا المساهمة للمتفجرات) . وكان سبب اهتمام المؤسسة بهذه الظاهرة هو انها كانت تسمى الى تصنيع متفجرات يمكن استخدامها داخل المناجم بأمان . وقد تمكنت هذه المؤسسة من تسجيل براءتي اختراع لنوعين من الحشوات المشكلة لاستعمالها داخل المناجم التي تستخرج منها الخامات في احداث ثقب في الصخور تمهيداً لنسها بدلا من مثقاب الصخور الآلي . وهكذا بدأ استخدام الحشوات المشكلة للاغراض المدنية .

وترجع اقدم اشارة الى تطبيق المبدأ لاغراض عسكرية الى العام ١٩٢١ ، في هذا العام وصفت بعض المراجع الالمانية حشوات جوفاء تشبه شكل القلنسوة . وتتابع بعد ذلك اهتمام الخبراء العسكريين في مختلف الدول بتطبيق مبدأ الحشوة الجوفاء للاغراض الحربية : روسيا (١٩٢٥) ، ايطاليا (١٩٣٢) ، وفي العام ١٩٣٥ اقترحت في المانيا فكرة تطبيق المبدأ في صناعة الذخائر الحربية وخصوصاً اللغم . وكان الالماني اول من ادخل استعمال الحشوات الجوفاء خلال الحرب الاهلية الاسبانية (١٩٣٦) . وفي العام ١٩٣٩ طور الالماني اللغم المغناطيسي المضاد للدبابات ، وكان هذا اللغم الذي يحتوي على حشوة جوفاء يلصق على الدبابة باليد وينفجر بواسطة صمام توقيت . كما طور الالماني سلاح «البانزر فاوست» (Panzer Faust) ، وهو عبارة عن قذيفة ذات حشوة جوفاء مشكلة تطلق بواسطة قاذف انبوبي حديدي مفتوح الطرفين مستخدمة مبدأ المدفع عديم

الارتداد ، وتحفظ توازنها اثناء الانطلاق زعانف مثبتة في ذيلها .

وفي اثناء الحرب العالمية الثانية استخدمت الدول المتحاربة تطبيقات المبدأ المذكور في صناعة العديد من الاسلحة والذخائر : فقد استخدم الالماني قذائف المدفعية ، وقنابل للطائرات ، وقنابل يدوية وصواريخ وجميعها تحوي حشوات جوفاء مشكلة ، واستخدم الروس عدة انواع من قنابل المدفعية ذات الحشوات الجوفاء المشكلة ، وطور اليابانيون حشوة مشكلة (لغم لنغ Lung Mine) كانوا يثبتونها في رأس عمود خشبي طويل يحمله جندي مكلف بمهاجمة الدبابة من مكمنه وضرب جانب الدبابة برأس العمود . كما استخدموا قذائف مدفعية متنوعة مصنوعة وفق مبدأ الحشوات الجوفاء المشكلة ، وطور البريطانيون نوعين من القنابل هما «قنابل بيات (Piat Bombs) و (بي هايف Bee - Hive) وفق المبدأ نفسه ، وطور الاميركيون اسلحة مشابهة من بينها حشوات خاصة للتخريب ، وألغام بحرية .

وبالرغم من ان ظاهرة الحشوات الجوفاء (المشكلة) كانت معروفة منذ العام ١٧٩٢ ، الا ان التطور الكبير الهام الذي اضاف الى الحشوات الجوفاء مقدرة كبيرة على الاختراق لم يتم إلا قبيل نشوب الحرب العالمية الثانية . فقد اكتشفت انه اذا اضيف الى الحشوة بطانة معدنية تبطن السطح المحجوف ، فان مقدرة الحشوة على الاختراق تتضاعف لتصل الى اربعة اضعاف مقدار الاختراق الذي يمكن الحصول عليه بتفجير الحشوة غير المبطنة ببطانة معدنية . ويرجع البعض فضل هذا الاكتشاف الى البروفسور الاميركي «ود Dr. R. W. Wood» من جامعة «جونز هوبكنز Johns Hopkins» الذي كان اول من اكتشف في سنة ١٩٣٦ ، بان تبطن الحشوة الجوفاء ببطانة معدنية من شأنه ان يعطي جزئيات معدنية او «نفث» مكون من المعدن والغازات الناتجة عن الانفجار يسير بسرعة عالية . ولكن هناك من يؤكد بأن الحشوات المبطنة استخدمت في المناجم الالمانية قبل العام ١٩٣٦ .

وفي العام ١٩٤٠ قام هنري موهوبت Henry Mohaupt (وهو مخترع سويسري قام بتطوير الاكتشاف لمصلحة القوات المسلحة الاميركية) والميجر ديلاوند بتقديم حشوة جوفاء مخروطية الشكل مبطنة ببطانة مصنوعة من الحديد لمصلحة المعدات الحربية الاميركية . وقام موهوبت بعدها بتصميم قذيفتين خشارقتين لمدفعي الهاوتزر عيار ٧٥ م و ١٠٥ م ، والقنبلة اليدوية الحارقة للدروع «م ٩» ،

وقذيفة خارقة للدروع تطلق بواسطة بندقية عادية (كما هو الحال بالنسبة للانفجار) طورت فيما بعد ونتج عن تطويرها تصميم سلاح البازوكا الصاروخي الحارق للدروع الذي استعمل لأول مرة في أوائل ١٩٤٣ في شمالي أفريقيا .

وهكذا فإن فضل تطوير الذخائر والأسلحة ذات الحشوات الجوفاء (المشكلة) المبطنة ببطانة معدنية يرجع الى موهوبت ، الى الدرجة التي دعت البعض الى اقتراح اطلاق اسم مبدأ موهوبت Mohaupt Effect على هذا التطوير الهام للحشوات المشكلة . واليه يرجع الفضل في حياة القوات المسلحة الاميركية للذخيرة والأسلحة ذات الحشوات الجوفاء (المشكلة) ذات البطانة المعدنية في وقت مبكر من نشوب الحرب العالمية الثانية (في سنة ١٩٤٢ على وجه التحديد) . واليه ايضاً يرجع الفضل في تصميم اكثر الاسلحة المضادة للدروع فعالية وأجداها من الناحية العملية في ذلك الوقت ، وهو سلاح البازوكا المضاد للدروع . ولقد كان الدافع الى هذا الابتكار استنتاج منطقي وبسيط جداً . وهو انه اذا كانت ظاهرة موزو تحدث عن طريق تركيز الموجة الانفجارية الرئيسية وتوجيهها في اتجاه واحد ، فان من الواضح ان تأثيرها سوف يزداد اذا امكن زيادة كثافة الموجة الانفجارية ، وكان الحل اللازم لزيادة كثافة هذه الموجة الانفجارية هو اضافة بطانة معدنية تحطم عند حدوث الانفجار ، الامر الذي سيجعل الموجة الانفجارية تحمل معها الجزيئات والغازات المتبقية من البطانة المعدنية فتزداد كثافتها وبالتالي مقدرتها على الاختراق .

ولقد اقبلت الدول على الافادة من مبدأ الحشوة الجوفاء في الصناعة الحربية ، نظراً لانه يؤمن المزايا العسكرية التالية : ١ - التوفير في المتفجرات المستخدمة في قطع الجسور المعدنية وخرق ابواب وجران التحصينات . ٢ - التوفير في وزن المتفجرات اللازمة لخرق الدبابات والعربات المدرعة ، الامر الذي يؤدي بالتالي الى تخفيف وزن الحشوة الدافعة للقذائف وتخفيف وزن السلاح القاذف بشكل ينقص سعره ويزيد قدرته على المناورة ، ٣ - ايجاد سلاح خفيف ورخيص وقادر على مجابهة الدبابات وتدمير دروعها المتزايدة السماكة ، ٤ - ايجاد وسيلة سريعة ورخيصة لفتح ثغرات في جدران الابنية والتحصينات ، او في ركائز ومتكآت الجسور بنية وضع حشوة المتفجرات فيها بدلا من فتح هذه الثغرات بالمشقاب الآلي .

ومن التطبيقات العسكرية للحشوة الجوفاء :

قنابل القواذف الصاروخية المضادة للدبابات ، وقنابل المدافع عديمة الارتداد المضادة للدبابات ، والقنابل البندقية المضادة للدبابات ، والقنابل اليدوية المضادة للدبابات ، والحشوات الخاصة المستخدمة لتدمير التحصينات البيتونية والبيتونية المسلحة ، والحشوات الخاصة المستخدمة لخرق الابواب المعدنية في التحصينات ، والحشوات الخاصة المستخدمة لقطع العوارض المعدنية في الجسور المعدنية ، والحشوات الخاصة بفتح الثقوب في الجدران او في ركائز الجسور ومتكآتها ، والصواريخ الموجهة المضادة للدبابات (بنوعها جو-ارض ، وارض-ارض) .

وتقسم الحشوات الجوفات العسكرية حسب استخدامها الى : ١ - حشوات القطع ، وتكون على شكل اسطوانة مجوفة او نصف متوازي مستطيلات مجوف ، ٢ - حشوات الاختراق ، وتكون ذات شكل مخروطي او خوذتي او نصف كروي او قنبي . وتتألف كل حشوة مهما كان شكلها او الغرض من استخدامها من : المادة المتفجرة ، جهاز الصعق ، التجويف ، بطانة التجويف المعدنية .

تأثير البطانة المعدنية : اذا قارنا بين تأثير حشوتين من نوع الحشوات الجوفاء احدهما مبطنة والاخرى بدون بطانة معدنية ، فاننا نلاحظ ما يلي : (أ) اذا كانت الحشوتان على اتصال مباشر بالهدف (اي في حالة اتمام المسافة التي تفصل بين الهدف وقاعدة التجويف) فانهما تعطيان التأثير نفسه . (ب) اما اذا كانت الحشوتان المذكورتان على مسافة مناسبة من الهدف ، فان تأثير الحشوة غير المبطنة يكون اقل بكثير من تأثير الحشوة المبطنة .

ولقد بدأ الاهتمام من العام ١٩٤٢ بدراسة وتفسير ما يحدث للبطانة المعدنية المستخدمة في الحشوة الجوفاء منذ اللحظة التي تصطم فيها القذيفة الحاملة للحشوة بالهدف ، حتى حدوث عملية الخرق . وكانت العقبة امام هذا التفسير آنذاك هي افتقار العلم الى وسيلة مناسبة تمكن من ملاحظة ما يحدث بالضبط ، الى ان تمكن العلماء في بريطانيا وأمريكا من تطبيق استخدام التصوير بالاشعة لهذا الغرض . وفي اعقاب ذلك اعلن بركهوف Birkhoff في الولايات المتحدة الاميركية ، عن نظريته التي تقول بأن عملية تحطم البطانة المعدنية يجب ان تفهم في ضوء قوانين حركة الموائع Hydrodynamic Theory of Fluid Flow . وفي الوقت نفسه توصل فريق من العلماء البريطانيين المهتمين بهذه المسألة الى نتائج مماثلة لتلك التي توصل اليها العلماء في الولايات المتحدة وبالاعتماد ايضاً على صور الاشعة .

وقد حصلوا عليها في وقت سابق لتلك التي تم الحصول عليها في الولايات المتحدة . ولا يرجع فضل سبق في هذا المجال للاميركيين ، حيث ان النظرية المقبولة حالياً لتحطم البطانة المعدنية Hydrodynamic Theory of Detonation ، وضعها العالم البريطاني تايلور Taylor دون الاعتماد على نتائج البحوث الاميركية .

ولتوضيح ميكانيكية تحطم البطانة المعدنية في الحشوة الجوفاء يمكن القول ان ميكانيكية انفجار الحشوة الجوفاء تتمثل في تحطم البطانة المعدنية نتيجة لوقوع الموجة الانفجارية على جدران الخروط وما يعقب ذلك من تركيز للموجة الانفجارية . فاذا كانت المسافة بين قاعدة التجويف والهدف هي المسافة المثلى المطلوبة ، فتكون النتيجة ، عند حدوث الانفجار ، تحطم البطانة المعدنية بالكامل قبل ان تصل الموجة الانفجارية الى الهدف .

اما ميكانيكية تحطم البطانة المعدنية ، كما وصفها بركهوف فهي : عند انفجار الصاعق تنتج موجة انفجارية تتقدم خلال المسافة المتفجرة ، ويوصلها الى قمة الخروط المعدني الرقيق الجدار (البطانة المعدنية) تحدث فجأة ضغطاً عالياً جداً على الجدار الخارج للمخروط مسببة تحطم جداره وتحرك معدنه الى الداخل في اتجاه المركز بسرعة عالية جداً . ويحتفظ المعدن المتحرك بالشكل المخروطي مع تقدم قمة الخروط على طول محوره الى الامام . ويولي قمة الخروط المتقدمة كتلة Slug . تتكون من معدن الجدار الخارجي للمخروط المتحطم بالكامل . اما معدن الجدار الداخلي للمخروط فانه يكون نقشاً Jet يبرز من القمة الداخلية للمخروط ويندفع بسرعة عالية على طول المحور الى الامام . وهكذا فان معدن البطانة المخروطية ينقسم الى قسمين : معدن الجدار الخارجي ، ويتشكل في هيئة كتلة Slug تندفع الى الامام بسرعة بطيئة نسبياً (حوالي ٥٠٠ - ١٠٠٠ متر/ثانية) ، ومعدن الجدار الداخلي ، ويكون عموداً من النفط Jet يندفع الى الامام على طول محور المخروط بسرعة عالية جداً (حوالي ٢٠٠٠ - ١٠,٠٠٠ متر/ثانية) ، وقد تصل الى ١٥٠٠٠ متر/ثانية) .

ان العامل المسبب لخرق الهدف ليس الكتلة Slug المتكونة من الجدار الخارجي للمخروط ولكنه عمود النفط Jet المتكون من جدار المخروط الداخلي ، اذ ان جزيئاته تحدث ضغطاً عالياً جداً على مادة الهدف ، يقدر بـ ١/٣ مليون ضغط جوي . وهذا الضغط يزيد الى حد كبير

جداً عن مقاومة مادة الهدف ، مما يتسبب في ازاحتها ودفعها أمام مسار عمود النفت وكأنها سائل لزج . وينجم عن ذلك خرق يكون قطره دائماً أكبر من قطر عمود النفت المسبب للخرق .

العوامل المؤثرة في زيادة فاعلية الحشوات الجوفاء :
تتأثر فاعلية الحشوة او قدرتها على الاختراق بالعوامل التالية :
اولاً ، نوع المادة المتفجرة : وينبغي ان تكون من المواد الشديدة الانفجار التي يمكن قولبتها مثل البنتوليت Pentolite ، والادانتول Edantol والمركب ب Comp. B. وجميعها تفضل الدت. ن. ت. « T. N. T. » في هذا المجال اذ انه يعتبر من المتفجرات البطيئة بالنسبة اليها . ومن أنسب المواد المتفجرة المركبة للاستعمال في الحشوات الجوفاء مادة السيكلوتول Cyclotol بنسبة ٦٠/٤٠ . ثانياً ، مادة البطانة : هناك علاقة بين مقدار الاختراق وبين مادة البطانة (سبك البطانة ، كثافة المعدن ، قابلية المعدن للسحب والطرق) وهذه العلاقة هامة جداً لدى اختيار معدن البطانة . ويتوقف مقدار الاختراق بشكل عام على كثافة معدن البطانة ، فكلما زادت زاد الاختراق ، ويتناسب مقدار الاختراق ايضاً مع سمك البطانة . فقد وجد من خلال التجارب ان زيادة سماكة البطانة لغاية ملمتر واحد فقط في حشوات يقارب قطرها ٤٢ ملمتراً ، تؤدي الى زيادة مضطربة في عمق الاختراق ، ولكن اذا تجاوزت سماكة البطانة هذا المقدار فان ذلك لا يسبب زيادة تذكر في الاختراق الى ان تبلغ السماكة حداً معيناً حرجاً تبدأ عندها قدرة الحشوة على الاختراق في النقصان . وكلما زادت قابلية معدن البطانة للسحب والطرق كلما زادت قدرة الحشوة على الاختراق بشكل عام . وعموماً فان أنسب المعادن التي يمكن استخدامها هي النحاس الاحمر والصلب . ولكن هناك سبائك معدنية افضل من النحاس والصلب ، ويعتبر تركيبها من اسرار الصناعة الحربية لكل دولة . ثالثاً المسافة بين قاعدة الحشوة وسطح الهدف : لكي تعطي الحشوة الجوفاء فعاليتها القصوى ، يجب ان تكون هناك مسافة مناسبة تباعد قاعدة مخروط الحشوة عن سطح الهدف . ذلك لان جزئيات عمود النفت هي العامل الفعال في عملية الاختراق ، ولكي يعطى عمود النفت هذا الوقت الكافي ليصبح ويمتد فلا بد من وجود المسافة المبدئية المذكورة . وما ينطبق على نقصان المسافة المبدئية المناسبة - من حيث ارتباطها بنقصان مقدار الاختراق - ينطبق ايضاً على زيادة هذه المسافة . فان زيادتها عن الحد المطلوب تؤدي ايضاً الى نقصان الاختراق ،

لان عمود النفت سوف يخترق طبقة اضافية من الهواء ، وهذا الاختراق سوف يكون على حساب سمك مائل من معدن الهدف المراد اختراقه وبالتالي يقل الاختراق . وليست المسافة المبدئية المثالية ثابتة ، وانما تختلف باختلاف المعدن الذي يستخدم في صنع البطانة ، فلكل معدن مسافة مبدئية مثالية خاصة به . ومن الممكن زيادة المسافة المبدئية الى حد كبير وذلك باختيار شكل مناسب لتجويف الحشوة المشكلة واستخدام بطانة معدنية ملائمة . واهمية ذلك هو الوصول الى تركيز الموجة الانفجارية في بعد بؤري كبير وتمكين عمود النفت من الاستطالة مع الاحتفاظ بفعاليتها الى مسافات كبيرة . رابعاً تشكيل الحشوة : هناك علاقة بين مقدار الاختراق وبين زوايا تشكيل تجاويف الحشوات وانواعها المختلفة : فالحشوة نصف الكروية Hemispherical تعطي عمق اختراق اقل ، ولكن قطر الخرق الذي تحدثه اكبر بالمقارنة مع الحشوة المخروطية . والحشوة المخروطية Helmet-Shaped تعطي اختراقاً اكبر من الحشوات المخروطية البسيطة او نصف الكروية . واذا اتحد التجويف نصف الكروي بتجويف محوري آخر على شكل أنبوية محورية سبكية Flashback Tube ، فان من شأن هذا التجويف الانبوبي الاضائي ان يزيد عمق الاختراق المحدث في الدرع ، اذ يسبب نشوء عمود نفت سبكي (اي سابق على تكون عمود النفت الاساسي) منشؤه هذا الجزء الانبوبي من تجويف الحشوة . وقد استخدم هذا النوع من الحشوات في المدفع ٧٥ م عديم الارتداد . اما الحشوة القنينية Bottle-Shaped ، فهي تطوير للنوع السابق . وفي كلا النوعين ينشأ عمود نفت منشؤه الجزء الاسطواني للحشوة ، يليه عمود النفت الاساسي الناشيء من التجويف الاساسي (نصف الكروي او القنيني) ، ثم يلي ذلك كتلة Slug هي عبارة عن الجزء الاساسي من مادة البطانة المنحطمة . خامساً وضع الصاعق : ان اختيار وضع مناسب للصاعق في الحشوات الجوفاء المشكلة عملية هامة . ذلك ان عملية الصمق يجب ان تضمن تسارعاً ذاتياً لانفجار الحشوة الرئيسية في اتجاه الموجة الانفجارية لكي يمكن احداث اقصى اختراق ممكن للهدف . ويوضع الصاعق في حشوات القص والقطع والقسم المتطاولة خارج احد طرفي الحشوة بشكل متعامد مع محورها ، عندئذ تتحرك موجة الصمق من احد طرفي الحشوة الى الطرف الآخر . اما بالنسبة الى الحشوات الحارقة الاخرى ، فيتم وضع الصاعق في

(١) الحشوة المتطاولة

(انظر البنغالور) .

(١٢) الحصار

يعتبر الحصار Le Siège عملية حربية تهدف الى احاطة مدينة او قلعة او موقع محمي او محصن بقوات عسكرية ومحاصرته ، حيث يعتمد

Namur ، وموبوز Maubeuse ، وانتويرب ، وانتويرب Antwerp ، واستولت القوات الالمانية بواسطتها على ليج ونامور وموبوز .

وقد أدى اختراع الطائرات المقاتلة والمدفعية ذاتية الحركة والدبابات والعربات المدرعة والقذائف والصواريخ الى تسهيل مهمة المحاصر ، اذ اصبح باستطاعة هذه الآلات الحربية الحديثة ان تدمر المركز المحاصر تدميراً كاملاً ، وذلك بقصفه من مسافات بعيدة .

وكانت المدن تتحصن عادة ضد الحصار بأسوار عالية وخنادق عريضة . اما في القرن السابع عشر فيعود الفضل في بناء الاسوار المعروفة بالبلاستيان Bastioned Fortress للمهندس الفرنسي فوبان Vauban (انظر التحصينات) ، او بخنادق تحفر حولها وتعلأ ماء ، او بإنشاء الحصون والقلاع المحصنة التي تبني من جهات مختلفة من الموقع المراد حمايته ويحتلها المقاتلون للدفاع عن الموقع ضد أي هجوم . وكان المحاصرون (قبل اختراع البارود) يعمدون الى اقتحام الاسوار لينفذوا منها الى الموقع اما بواسطة الابراج المتحركة التي يفتحون بواسطتها ثغرات في السور او بسلام الحصار التي يتلقون بواسطتها اطراف السور . اما الخنادق فكانوا يجتازونها بأن يردموها الجوانب الضعيفة فيها بالانخشاب والتراب كي تجتازها الجيوش الى الموقع المحاصر . ثم تطورت عملية الاقتحام بعد ظهور المدفع ، واصبح تدمير الاسوار بتيار المدفعية امراً ممكناً ، وهذا ما أفقد الاسوار اهميتها ، وجعل التحصينات الدائمة والميدانية تحمل محلها .

(١٢) الحصار البحري

الحصار البحري Blockade عملية احاطة لشواطئ العدو بسفن حربية ، بغية عزل تلك الشواطئ وما فيها من موانئ ، ومنع السفن من ارتيادها ، بقصد حرمان العدو مما يحتاج اليه من ذخائر واسلحة ومؤن ومعدات ومواد استراتيجية . يكون الحصار البحري اما سلمياً او حربياً . والحصار البحري السلمى هو حصار يفرض في حالة السلم دون اعلان حرب ، وتستطيع اية دولة ان تفرضه لتجبر دولة اخرى على الانصياع لمشيئتها ، وفي هذه الحالة يطبق الحصار على السفن الخاضعة لدولة للحصار فقط ، ومن امثلته الحصار الذي فرضه الرئيس الاميركي جون كندي على كوبا في تشرين الاول (اكتوبر) ١٩٦٢ لارغام الاتحاد السوفياتي

المعدنية ، وقنابل المدفعية ، ومدافع الهاوتزر الخفيفة (٨ إنش) ، والهاونات . وقد استخدمت القوات الالمانية في هذه الحرب المدافع الرشاشة الطويلة (٦ إنش) . كما استعملت القوات البريطانية في العام ١٩١٧ ثلاثة ملايين وخمسة آلاف طلقة في مدة عشرة أيام ، وذلك لقصف المواقع الالمانية في ماسين ريدج Messines Ridge ، بالإضافة الى زرع حوالي ٢٠ منطقة بالالغام متعملة ملايين الارطال من المتفجرات . اما في الحرب العالمية الثانية فقد ظهر نوع جديد من المدافع هي مدافع عيار (١٧ إنش) وقد استعملتها القوات الالمانية ضد الحصون في فردان Verdun ، وتول Toul ، وايبينال Epinal ، وليج Liege ، ونسامور

المحاصر الى التركز امام هذا الموقع (أو المدينة أو القلعة) أو الاحاطة به بقصد ارغام المحاصرين على الاستسلام .

ولقد عرف هذا النوع من القتال العسكري منذ أن نشأت الحروب ، ولعبت عمليات الحصار ادواراً هامة في التاريخ العسكري ، كما استعملت فيه انواع شتى من الاسلحة ، اختلفت باختلاف العصور والتقدم التكنولوجي لآلات الحرب . ومن أهم اسلحة الحصار القديمة الابراج المتحركة ، والدبابه (أو الضبر) ، والكباش ، والمنجنيق ، والموادات وسلام الحصار . ثم تطورت اسلحة الحصار باستمرار ضمن المسار العام لتطور اسلحة القتال ، ففي الحرب العالمية الاولى استخدمت راجمات الالغام ، والكرات

جدول بأهم عمليات الحصار في التاريخ العسكري

حصار طرواده	١٢٠٠ (ق. م.)	دام	١٠ سنوات ، سقطت
حصار دمشق	٦٣٤ ٥١٤	دام	٧٠ يوماً ، سقطت
حصار كاليه	١٣٤٧	دام	١١ شهراً ، سقطت
حصار الاورليان	١٤٢٨ - ١٤٢٩	دام	٧ أشهر ، رفع الحصار
حصار القسطنطينية	١٤٥٢	دام	٥٠ يوماً ، سقطت
حصار جبل طارق	١٧٧٩ - ١٧٨٣	دام	٣ سنوات و٧ أشهر و١٥ يوماً ، لم يسقط
حصار عكا (بونايرت)	١٧٩٩	دام	٧٠ يوماً ، رفع الحصار
حصار موسكو	١٨١٢	دام	٤٠ يوماً ، سقطت
حصار عكا (ابراهيم باشا)	١٨٣١ - ١٨٣٢	دام	٦ أشهر ، سقطت
حصار سيستوبول	١٨٥٤ - ١٨٥٥	دام	٣١٦ يوماً ، سقطت
حصار دلهي	١٨٥٧	دام	١٣٢ يوماً ، رفع الحصار
حصار لوكناو	١٨٥٧	دام	١٤١ يوماً ، رفع الحصار
حصار فيكسبورغ	١٨٦٢ - ١٨٦٣	دام	٤٧ يوماً ، سقطت
حصار سان بطرسبورغ	١٨٦٤ - ١٨٦٥	دام	٢٨٧ يوماً ، اخليت
حصار ميتر	١٨٧٠	دام	٧٠ يوماً ، سقطت
حصار ستراسبورغ وباريس	١٨٧٠ - ١٨٧١	دام	١٣٠ يوماً ، سقطت
حصار بلازينا	١٨٧٧	دام	١٤٤ يوماً ، سقطت
حصار ليدي سميث	١٨٩٩ - ١٩٠٠	دام	١١٨ يوماً ، سقطت
حصار بورت آرثر	١٩٠٤ - ١٩٠٥	دام	٢٤١ يوماً ، سقطت
حصار ادرينوبل	١٩١٢ - ١٩١٣	دام	١٥٥ يوماً ، سقطت
حصار برزيسل	١٩١٤ - ١٩١٥	دام	١٨٥ يوماً ، سقطت
حصار فردان	١٩١٦	دام	٢٩٨ يوماً ، لم تسقط
حصار الكازار	١٩٣٦	دام	٧١ يوماً ، رفع الحصار
حصار لينينغراد	١٩٤١ - ١٩٤٢	دام	٤٥٥ يوماً ، رفع الحصار
حصار ستالينغراد وسيستوبول	١٩٤٢ - ١٩٤٣	دام	١٦٦ يوماً ، رفع الحصار
حصار ديان بيان فو	١٩٥٤	دام	٥٥ يوماً ، سقطت

على سحب صواريخه الاستراتيجية من الجزيرة . ويعتبر كثير من القوانين الدولية هذا الحصار غير شرعي . أما الحصار البحري العسكري فهو الذي يهدف الى تحقيق غرض عسكري مباشر (معركة ابي قير البحرية ١٧٩٨ ومحاصرة نلسون باسطوله للاسطول الفرنسي قبل تدميره) .

ولا يحق لاية دولة ان تعلن الحصار البحري ما لم يكن لديها القوة الكافية لتنفيذه ، مع التقيد بالقانون الدولي الذي وضع وفقاً لاعلان باريس بعد حرب القرم (١٨٥٦) ، والقوانين الاخرى التي وضعت وفقاً لاعلان لندن (١٩٠٩) ، وهي تنص على أن على الدولة التي ترغب بفرض حصار بحري ان تعلنه رسمياً ، وان تعلم الدولة المحايدة عنه ، وان لا يتجاوز هذا الحصار الشواطئ والموانئ التي تخص العدو .

ومن انواع الحصار البحري : أ) اللاتحفة السوداء Black List . وهو حصار استعملته انكلترا والولايات المتحدة الاميركية في الحرب العالمية الثانية ، وذلك عندما ادرجت هاتان الدولتان على هذه اللاتحفة اسماء الشركات والاشخاص الذين يتعاملون التجارة مع دول المحور ، فنع هؤلاء من شراء البضائع من انكلترا والولايات المتحدة الاميركية . ب) حصار الورق Paper blockade (نسبة الى الاوراق الثبوتية التي تحدد هوية السفينة) . وهو حصار تعلنه دولة ليس لديها سلطة تنفيذ الحصار البحري العسكري . وقد اعلن نابليون هذا النوع من الحصار ضد انكلترا (١٨٠٦) ، وعلنته انكلترا بدورها ضد فرنسا (١٨٠٧) ، واعتبر الحصار الالماني للجزر البريطانية في الحرب العالمية الاولى من هذا النوع . كما اشتهر خلال الحرب العالمية الثانية اذا استخدمته دول الحلفاء ضد دول المحور لتشديد الرقابة على الشحن البحري (الرقابة على الوثائق والتراخيص التي كانت تزود بها دولة محاربة سفنها لتدل على ان سفينة ما هي تابعة لدولة صديقة او محايدة ولا تحمل اية شحنات محظورة) .

وللحصار البحري شروط قسائونية تستند الى مبادئ وضعها المحاكم الانكليزية - الاميركية وتتلخص بما يلي : ١ - أن يعلن الحصار رسمياً بأمر من حكومة محاربة ، وعلى الضابط الذي يتولى امر الحصار ان يعلم السلطات المحلية والقنصليات الاجنبية عن الميناء الذي سيحاصر ، ٢ - ان يكون الحصار قائماً عملياً وفعالاً ، ٣ - ان يكون الحصار مستمراً ومفروضاً على كل السفن على السواء ، ٤ - اذا ارتكبت سفينة ما مخالفة لاوامر الحصار

وجهت اليها السفن المحاصرة « انذاراً » بالامتثال للتفتيش ، وفي هذه الحالة يجب ان يدرج « الانذار » في سجل السفينة المخالفة ، ٥ - يجب ان يكون لدى السفينة ما يدل على ان القائمين عليها (اصحابها - او شركة الملاحة التابعة لها) على علم بهذا الحصار . وينتهي الحصار عندما ترفعه الحكومة التي كانت قد أمرت به ، او يرفعه القائد الذي انيطت به تلك العملية . وقد أشار تقرير صدر عن محكمة العدل الدولية في لاهاي (١٩٢٣) الى ما يلي : عندما يقام حصار بحري في منطقة معينة ، فإن اية سفينة تمر بالمنطقة المحاصرة وفي المجال العائد للقوات القائمة بالحصار ، تكون ، بما فيها من معدات مشحونة ، عرضة للمصادرة .

ومن أهم الأمثلة على الحصار البحري : ١) حصار السفن البريطانية للموانئ الفرنسية والاسبانية من العام ١٨٠٣ الى العام ١٨١٤ ، ٢) حصار بريطانيا وفرنسا وروسيا في العمام (١٨٢٦) للشواطئ اليونانية والتي كانت تحتلها الجيوش العثمانية لمنع وصول الامدادات الى هذه الجيوش واكراهها على قبول وساطة الدول المذكورة لانهاء الحرب مع اليونان . وقد ادى هذا الحصار الى اشتباك الاسطول العثماني الراسي في ميناء نافارين مع سفن الدول الثلاث التي كانت تقوم بالحصار في معركة حربية أدت الى تدمير هذا الاسطول ، ٣) حصار فرنسا ضد البرتغال (١٨٣١) ، ٤) حصار انكلترا ضد اليونان (١٨٥٠) ، ٥) حصار الفريديو وينفلسكوت ، القائد العام للفدراليين ابان الحرب الاهلية الاميركية (١٨٦١ - ١٨٦٥) للموانئ الجنوبية ، ومنع الجنوبيين من الاتصال بأموربا واستيراد الآت الحرب والسلع الاساسية منها ، ٦) حصار انكلترا ومانيا وايطاليا ضد فنزويلا (١٩٠٢) ، ٧) حصار الاسطول الياباني لميناء بورت آرثر في الحرب الروسية اليابانية (١٩٠٤ - ١٩٠٥) وتدمير الاسطول الروسي فيه . وقد مني الاسطول الياباني في هذا الحصار بخسائر جسيمة بسبب الالغام البحرية التي زرعتها الروس في ذلك الميناء ، ٨) في ٣ تشرين الثاني (نوفمبر) ١٩١٤ اعتبرت بريطانيا بحر الشمال منطقة عسكرية ، وحذرت سفن الشحن من اجتيازه لما بث فيه من الغم . كما اعلنت المنطقة الواقعة بين اسكتلندا والنرويج «منطقة عمليات حربية» ، ٩) في شباط (فبراير) ١٩١٥ ردت ألمانيا على ذلك بأن اعلنت القتال البريطاني والمياه المحيطة ببريطانيا وايرلندا «منطقة عمليات حربية» وانذرت بتحطيم كل سفينة تجارية تعبر

فيها ، ١٠) حصار الاتحاد السوفياتي لسواحل فنلندا والجزر المجاورة لها في كانون الاول (ديسمبر) ١٩٣٩ .

وكثيراً ما يكون الحصار البحري عنصراً من عناصر الخلق الاستراتيجي (انظر الخلق الاستراتيجي) وخاصة اذا كانت الدولة الخاضعة للحصار مرتبطة مع العالم الخارجي بطرق بحرية فقط . في ١٢ أيلول (سبتمبر) ١٩٥٥ مثلاً نفذ الرئيس المصري جمال عبد الناصر حصاراً بحرياً سلمياً ضد اسرائيل ، عندما وضع قانوناً نظم بموجبه دخول السفن الاجنبية الى خليج العقبة بحيث جعل الدخول اليه مشروطاً بالاعلان المسبق (٩٢ ساعة) وبالتصريح بالمرور من قبل السلطات المصرية المكلفة بذلك . وكان هذا الحصار احد اسباب حرب ١٩٥٦ .

وفي ١٦ أيار (مايو) ١٩٦٧ حاول الرئيس المصري جمال عبد الناصر ان يفرض حصاراً بحرياً عسكرياً على اسرائيل ، عندما طلب سحب القوات الدولية من سيناء لتحل محلها قوات عسكرية مصرية تسيطر على شرم الشيخ وخليج العقبة ، وكان ذلك سبباً لاندلاع حرب ١٩٦٧ . وفي حرب ١٩٧٣ حاصرت البحرية المصرية إسرائيل من جهة الجنوب عندما أغلقت مضيق باب المندب أمام الملاحة الإسرائيلية ، ولم تفتحه إلا بعد انتهاء الحرب .

(١٤) حصار برلين (١٩٤٨ - ١٩٤٩)

هي العملية التي اعلنها رئيس مجلس الرقابة الرباعي للاشراف على برلين في شهر حزيران (يونيو) عام ١٩٤٨ . وكانت رئاسة مجلس الرقابة الرباعي للسوفييت ، فصدر الأمر بتعليق اجتماعات المجلس ، ثم اتبع السوفييت هذا القرار بقرار آخر نتج عنه ما عرف باسم «حصار برلين الغربية» ، حيث شددت القوات السوفيتية رقابتها على الممرات البرية الواصلة بين برلين والقطاعات الغربية ، ودام هذا الحصار حتى الثاني عشر من شهر أيار (مايو) عام ١٩٤٩ ، رغم كل المساعي التي بذلت لتسوية الاوضاع بين حلفاء الحرب العالمية الثانية ، سواء عن طريق الانتقال الى موسكو في محاولة لتسوية الأزمة ، أو عن طريق الشكوى التي تقدم بها الغربيون الى مجلس الأمن في ٢٦ أيلول (سبتمبر) عام ١٩٤٨ .

خلال الفترة الاخيرة من الحرب العالمية الثانية ، عقد قادة الحلفاء المؤتمر الاول في يالطا (سبين) ٤ و١٣ شباط (١٩٤٥) والمؤتمر الثاني في بوتسدام

(بين ١٧ تموز، و ٢ آب ١٩٤٥) وتقرر انتحاج سياسة موحدة تجاه المانيا لفترة ما بعد الحرب ، وأصبح الحلفاء كما ارادوا اسياداً في المانيا التي قسمت الى اربعة قطاعات ، سيطر الاتحاد السوفييتي بموجبها على قطاع شرقي مساحته اربعين بالمائة من مساحة المانيا ، وقدر عدد سكانه بستة وثلاثين بالمائة من عدد سكان المانيا خلال تلك الفترة . وبلغت ثروة القطاع آنذاك حوالي ثلاثة وثلاثين بالمائة من مجموع ثروة الاقتصاد الألماني بكامله . أما انكلترا وفرنسا والولايات المتحدة الامريكية فقد سيطرت على المناطق الألمانية الشمالية والغربية الصناعية ، وعلى المناطق الجنوبية الزراعية ، في حين قسمت العاصمة الألمانية (برلين) الى اقسام اربعة ايضاً ، تم ادارتها من قبل « اللجنة الرباعية الخليفة للرقابة » .

وكان حلفاء الأمم المشتركين في احتلال المانيا ينظرون الى بعض بشك وحذر ، اذ كان السوفييت يتخوفون من البلاد الرأسمالية ، ويعيشون تحت تأثير تجربتهم المريرة خلال حرب التدخل التي أعقبت الثورة البلشفية . (انظر حرب التدخل) ، ويشعرون بأن الدول الغربية راغبة في متابعة فرض الحصار الرأسمالي على الاتحاد السوفييتي ، على حين كانت الدول الغربية ترى ان وجود القوات السوفييتية في أوروبا الشرقية ، وتزايد نفوذ الأحزاب الشيوعية في بولونيا وتشيكوسلوفاكيا وهنغاريا ويوغوسلافيا والباينا ورومانيا ، يهددان بتغيير الخارطة السياسية لأوروبا وتغيير موازين القوى العالمية .

ولقد وجد السوفييت أن مصلحتهم تأجيل البت في أمر المانيا ومعاهدة الصلح معها سواء كان ذلك في المؤتمرات التي عقدت أثناء الحرب أو بعد انتهائها مباشرة . ولما شعر الغرب بأن الأمور قد اخذت تخرج عن ارادته ، بدأ في الالحاح على الاتحاد السوفييتي وتذكيره بوجود الانتهاء من الامور المؤقتة لاوضاع ما بعد الحرب ، وبخاصة في المانيا . واجتمع الكبار الأربعة في المؤتمر الثاني لمجلس وزراء خارجية الدول المنتصرة في باريس ، واستمر الاجتماع من ٢٥ نيسان (ابريل) ١٩٤٦ حتى ١٢ تموز (يوليو) عام ١٩٤٦ . وفي هذا الاجتماع الشاسي لمجلس وزراء الخارجية ، كان الغرب منقسماً على نفسه ، في حين كان الاتحاد السوفييتي يعرف ما يريد به بدقة . فتقدمت فرنسا بمشروع يقضي بتقسيم المانيا تقسيماً نهائياً ، وتقدم البريطانيون والامريكيون بمشروع يقضي بتوحيد المانيا اقتصادياً ، وضم شطريها في اتحاد فيدرالي سياسي ، شريطة ان تبقى مزروعة السلاح لمدة عشرين سنة ، ورفض الانكلو-

اميريكيون المشروع الفرنسي ، وعارض مولوتوف المشروع الانكلو-اميريكي وطالب بأن تكون الرقابة رباعية على احواض المانيا الغربية ، وعلى زيادة انتاج الفولاذ فيها ، كما طالب بتشكيل حكومة المانية مؤقتة ذات صلاحيات هامة ، فتخوف الغربيون الثلاثة من المشروع السوفييتي لانه يهدف الى توسيع نفوذ الاتحاد السوفييتي ليشمل المانيا كلها . وافترق الأربعة المؤتمرون على غير وفاق . وحاول الغربيون تقريب وجهات نظرهم قدر المستطاع لتشكيل جبهة موحدة في مجابهة ما اعتبروه اطماعاً سوفييتية في المانيا ، وكان لا بد لهم من اجل التفاهم مع فرنسا ، من اقتناعها بعدم جدوى اقتراحاتها بشأن المانيا او اقرارها بالسير وفق مخططها الذي كان يتضمن فصل رينانيا نهائياً عن المانيا وتدويل حوض الروور وفصل منطقة السار نهائياً عن المانيا . وكانت منطقة السار شغل فرنسا الشاغل . وعرف الانكلو-اميريكيون ذلك ، فقرررو السير معها والعمل بسرعة لاعادة توحيد المانيا . وفي اليوم الأول من تشرين الاول (اكتوبر) ١٩٤٦ ، تم توحيد القطاعين الانكليزي والاميريكي . واستقبل ستالين هذا الاجراء بالاحتجاج ، فاعلن في ٢٣ من الشهر ذاته « ان وجهة نظر الاتحاد السوفييتي مبنية على احلال الديمقراطية في المانيا التي يجب ان تبقى مزروعة السلاح » . وفي هذا الجو من المواقف المتناقضة ، اجتمع مجلس وزراء خارجية الكبار للمرة الثالثة في نيويورك (٤ تشرين الثاني ١٩٤٦) ، فكان اجتماعاً سلبياً انتهى دون الوصول الى اتحاذ اي قرار ، فسا كان من فرنسا الا ان اقتطعت منطقة السار من المانيا ، وضربت من حوطها الحواجز الجمركية . ونتج عن ذلك تصعيد حدة التوتر بين الاتحاد السوفييتي من جهة والدول الغربية الثلاث من جهة ثانية . وتبع ذلك انتقال المسؤولين في الغرب الى موسكو لعقد اجتماع رابع مع وزير خارجية الاتحاد السوفييتي ضمن نطاق اجتماعات مجلس وزراء خارجية الأربعة الكبار في محاولة منهم لرد الاتهامات المتبادلة ، واحتجاجاً على صيغة الأمر الواقع . وتم عقد المجلس الرباعي في ١٠ آذار (مارس) ١٩٤٧ ، واستمرت الاجتماعات حتى يوم ٢٥ نيسان (ابريل) ١٩٤٧ ، تم خلالها عقد أربع وأربعين جلسة انتهت الى فشل ذريع ، واختلاف تام في وجهات النظر المتعلقة بالقضية الألمانية . وتقدم الاميريكيون في المؤتمر باقتراح طرحه مندوبهم (مارشال) لتشكيل تحالف رباعي ضد المانيا المستقلة والموحدة ، اذا اصبح خطر في المستقبل .

وتقدم الاتحاد السوفييتي بمشروع مقابسل لتشكيل حكومة شديدة المركزية ، تستند الى دستور يضعه مجلس نواب يمثل الهيئات المناهضة للفاشية ، اكثريته من الشيوعيين . كما اعلن الاتحاد السوفييتي رفضه للمشروع الاميريكي ، وأصبح مسن الواضح أن الانكلو-اميريكيين يرغبون في إقامة حكومة اتحادية ، وفق دستور ديمقراطي بالمفهوم الغربي ، في حين كان السوفييت يرغبون في اقامة حكومة ديمقراطية ايضاً ولكن بالمفهوم الشيوعي .

وتبادل الطرفان خلال جلسات المؤتمر مختلف انواع الاتهامات . وأخذ الغربيون على السوفييت معارضتهم طيبة الاشراف الرباعية بمراقبة المعامل في قطاعهم ومنعها من ممارسة عملها . وأخذ السوفييت على الغربيين عدم تخريبهم للمصانع في قطاعاتهم كما هو متفق عليه . وهكذا فشل اجتماع مجلس وزراء خارجية الحلفاء في موسكو بسبب تبادل الاتهامات اثناء الاجتماعات ، وبسبب حوادث اخرى جرت قبل ذلك ، وافترق الغرب والشرق على غير اتفاق ، وتلاشت سياسة الوفاق . وانطلق كل طرف في محاولة لتعزير مواقفه .

وكان الاتحاد السوفييتي اكثر تصميماً لمتابعة اجراءاته ، فتابع تصعيد الحرب الباردة عن طريق الاستمرار في عقد المعاهدات مع دول أوروبا الشرقية . واعلنت موسكو بأن جميع بنود الاتفاقيات المبرمة سابقاً مع الحلفاء ، والتي كانت تقضي بتحديد القوات المسلحة للدول التي كانت حليفة لقوى المحور في الحرب العالمية الثانية ، قد أصبحت ملغاة ، وكان المقصود بالدول الخليفة هنا تلك الدول التي احتلها الاتحاد السوفييتي في أوروبا الوسطى . وهكذا حقق الاتحاد السوفييتي هدفه الثاني لاستراتيجيته بابعاد الخطر عن حدوده الأصلية ، وتكوين قوة دفاعية من هذه الدول في مواجهة المسكر الغربي . وقد وصف تشرشل الخطوات التي قام بها الاتحاد السوفييتي للسيطرة على أوروبا الوسطى ، وعدم اشراك الحلفاء بادارة الأقسام التي احتلها او ابعادهم عن الادارة المشتركة تدريجياً « ان الاتحاد السوفييتي يقوم بعمله هذا وكأنه يبني من حوله ستاراً حديدياً » . وظهر منذ ذلك اليوم تعبير « الستار الحديدي » . واستقبل الغرب الاجراءات السوفييتية بموجة من النقمة ، وخاب أمل أميركا التي رأت انها انفقت على الحرب العالمية الثانية مبلغ ٣٤١ مليار دولار من اجل تسليم أوروبا الشرقية هدية الى الاتحاد السوفييتي . وقام الرئيس الاميريكي (رومان) في صبيحة يوم ١٢ آذار (مارس) ١٩٤٧ بتصوير

الوضع الدولي امام الكونغرس بلهجة حزينة ، وطالب الكونغرس بمساعدة اليونان وتركيا وغيرها اقتصادياً . وكان الهدف المباشر للعون الاميركي احاطة الاتحاد السوفييتي بدول تشكل ستاراً مقابلاً لستار دول اوروبا الشرقية . وظهر بسرعة (مشروع ترومان للعون الاميركي) ، وصوت الكونغرس الاميركي في نيسان (ابريل) ١٩٤٧ على تخصيص مبلغ ٤٠٠ مليون دولار لمساعدة اليونان وتركيا . ثم تزايد تورّ الجور الدولي بسبب اخراج الوزراء الشيوعيين من الحكومة الفرنسية في الرابع من ايار (مايو) ١٩٤٧ ، ثم جاءت محاضرة مارشال وزير الدولة الاميركي في جامعة هارفارد في ٥ حزيران (يونيو) ١٩٤٧ وفيها «بالنظر الى خطورة الاحداث الدولية ، وبغية تمكين أوروبا من النهوض بعد دمار الحرب ، فقد يتوجب على الولايات المتحدة الاميركية تقديم عون مجاني وهام الى الدول الاوروبية» . وهكذا ظهر مشروع مارشال المعروف للوجود (انظر مارشال مشروع) ، واصبحت هناك خطة جاهزة للعمل بعد اجتماع باريس في ١٣ تموز (يوليو) ١٩٤٧ ، والذي ضم مندوبين عن فرنسا والنمسا والدانمارك وبريطانيا وايسلندة وايطاليا ولكسمبورغ والنرويج والبرتغال والسويد وسويسرة وتركيا . وكان هدف اجتماع باريس دراسة مقترحات مارشال وارسال التقرير النهائي الى الحكومة الاميركية .

كان موقف الاتحاد السوفييتي من تطورات الاحداث واضحاً وحازماً ، فقد أعلن مولوتوف في المؤتمر الثلاثي (فرنسا وبريطانيا والاتحاد السوفييتي) والذي عقد في باريس من ٢٧ حزيران (يونيو) حتى ٢ تموز (يوليو) ١٩٤٧ . بان العون الاميركي لأوروبا سينقص من استقلال الدول الأوروبية التي تقبله ، واقترح ان يكون العون مقتصرأ على البلاد الأوروبية التي كانت ضحية العدوان النازي (دول أوروبا الوسطى وفرنسا) ، وأن لا يشترط هذا العون تنسيقاً تخطيطياً بين الدول التي ستقبله . ولم تقبل فرنسا وبريطانيا مقترحات مولوتوف ، وفشل المؤتمر الثلاثي . فأعلن الاتحاد السوفييتي تكوين (الكومونفورم) في شهر ايلول (سبتمبر) ١٩٤٧ . بحيث يضم هذا التنظيم الاحزاب الشيوعية في تسع دول منها فرنسا وايطاليا . وصرح جدانوف ، المبعوث السوفييتي لاجتماع الكومونفورم الأول ، بأن العالم اجمع اصبح منقسماً الى كتلتين : الكتلة الامبريالية الرأسمالية ، والكتلة المناهضة للرأسمالية الامبريالية . وهكذا سمع العالم رسمياً ولأول مرة بعد الحرب العالمية الثانية كلمة انقسام العالم الى كتلتين ، واصطلح دولياً على تسمية

عام ١٩٤٧ بعام الانقسام الدولي . وانتهى ذلك العام بفشل «مؤتمر الحظ الأخير» لوزراء خارجية الدول الكبرى الأربع ، الذي عقد في لندن منذ ٢٥ تشرين الثاني (نوفمبر) ١٩٤٧ ، واستمر حتى بداية كانون الأول (ديسمبر) ، وكان الخلاف في جلسات المؤتمر كاملاً بين مختلف وجهات النظر للمؤتمرين حيال القضايا الثلاث التي جاؤوا لبحثها وهي : السار والمانيا والنمسا . وعاد كل طرف لممارسة دوره في دعم موقفه وسط مناخ من تبادل الاتهامات وتصعيد الحرب الباردة وعقد الاتفاقيات والمعاهدات (وبصورة خاصة بين دول أوروبا الشرقية) . وفي هذا الجو المتوتر ، استمرت محاولات الغربيين لتوحيد وجهات نظرهم من قضية المانيا بشكل عام وقضية برلين بصورة خاصة ، وذلك من خلال الاجتماعات الثلاثية في لندن بين ٢ نيسان (ابريل) والأول من حزيران (يونيو) عام ١٩٤٨ . وكانت قد سبقت هذه المرحلة ، عملية تمهيد خلال الفترة بين ٢٣ شباط (فبراير) و ٦ آذار (مارس) . وقد تركزت المحاولات على اقتناع فرنسا بترك اهدافها (الكونفيدريالية) ، وتبني الرأي الانكلو-اميركي (باقامة دولة فيدرالية المانية) وانتهى الأمر بقبول فرنسا لوجهة النظر الانكلو-اميركية ، ووافقت على دمج قطاعها مع القطاع الانكلو-اميركي الموحد ، لقاء ما كانت تطالب به فرنسا بشأن نزع السلاح الألماني . وبدأ الغرب على الصعيدين السياسي والاقتصادي بالسير وفق خطوات موحدة ضمن قطاع موحد ، فأصبح القسم الغربي من ألمانيا شبه وحدة سياسية - اقتصادية كاملة على صعيد الواقع العملي ، ولا ينقصه ليصبح دولة سوى الاعلان عن ذلك وتأليف حكومة تقوم بالمهام التي كان الحلفاء يقومون بها ، وفي مثل هذا الجو المتوتر ، كان لا بد من ان تتوقف جميع الأجهزة الرباعية المكلفة بادارة المانيا المحتلة . وقد تم هذا التوقف فعلاً في ٢٠ آذار (مارس) عام ١٩٤٨ ، حين توقف مجلس الرقابة الرباعي عن عقد جلساته بعد أن صرح المارشال سوكولوفسكي (مندوب الاتحاد السوفييتي) معلناً عدم جدوى الاجتماعات ورفع الجلسة . وكان ذلك باكورة انقسام المانيا المحتلة الى قسمين . وقد ساعد الغربيون الثلاثة مثل هذا الاجراء عندما أقروا في اجتماعهم (١ حزيران عام ١٩٤٨) في لندن ، بالنسبة لقطاعهم الموحد ما يلي : ١ - دعوة مجلس تأسيس في اليوم الأول من ايلول (سبتمبر) ١٩٤٨ ، ٢ - تأليف مجلس برلماني قوامه ٥٥ عضواً مهمتهم تنفيذ مقررات الحكومة العسكرية الخليفة في المانيا الغربية ، ٣ - تأليف

السلطة الدولية لحوض الرور (تدويسل الرور) ويشترك في هذه السلطة ممثلون عن الولايات المتحدة الاميركية وبريطانيا وفرنسا ومجموعة البينيلوكس (بلجيكا وهولندا واللوكسمبرغ) ، والمانيا ، ٤ - سيصار الى خلق لجنة أمن عسكرية مهمتها السهر على نزع السلاح في المانيا . وجاء صباح اليوم التاسع عشر من شهر حزيران (يونيو) ليحمل معه أول تطبيق لمقررات لندن ، وهو انشاء مصرف موحد للدولة من أجل القطاعات الغربية الثلاثة ، وضرب المارك الألماني (الدوتش مارك) كملة تداول في المانيا الغربية بما في ذلك القسم الغربي من برلين . وحيال تلك الاجراءات العملية التي اتخذها الغربيون في قطاعهم الموحد ، بدأ الاتحاد السوفييتي بوضع سلسلة من الاجراءات جاءت كرد فعل على اعمال الغرب واجراءاته . ففي يوم ٢٢ حزيران (يونيو) اعلن المارشال السوفييتي سوكولوفسكي عن عزم الاتحاد السوفييتي على اجراء تعديل في النقد المتداول لقطاع ألمانيا الشرقي . أما بالنسبة الى برلين ، فقد كانت ادارتها رباعية كما هو معروف ، وبإشراف مجلس رقابة رباعي تكون الرئاسة فيه دورية . وكانت برلين (التي تقع في القطاع السوفييتي) تتصل بالقطاعات الغربية بواسطة ممرات برية لم تحدد فيها أنظمة خاصة بالمرور الذي كان حراً ينظمه العرف والاتفاق الشفهي . ولم يكن الاتحاد السوفييتي مرتبطاً ببند اتفاقية تفرض ديمومة تلك الحرية ، ولم يخطر على بال الحلفاء وجوب تحديد عملية المرور من القطاعات الغربية الى القطاع الشرقي ، وعندما اتخذت القيادة السوفييتية قرار (حصار برلين الغربية) في يوم ٢٤ حزيران (يونيو) ١٩٤٨ ، وقف الغربيون أمام الأمر الواقع ، ولم يحاولوا فك الحصار عن طريق البر ، حتى لا تقع أزمات أخرى أكثر خطورة ، ولجأوا في ٢٨ حزيران (يونيو) الى طريقة الجسر الجوي لتسوين أهالي برلين الغربية البالغ عددهم ٢٢٠٠٠٠٠ نسمة ، وتم تخصيص ٣٠٠ طائرة نقل تقل يوماً من مطارات هجرم وهانوفر وفرانكفورت لتذهب الى برلين الغربية وهي محملة بالمواد الغذائية والتموينية وتفرغها ثم تعود وهكذا بدون انقطاع . (انظر الجسر الجوي) . وقد استطاع هذا التدبير اقناع السوفييت بعدم جدوى حصارهم ، فأدى ذلك الى محاولة ثنائية في ٢١ آذار (مارس) ١٩٤٩ ، حين صرح مندوب الاتحاد السوفييتي في هيئة الأمم المتحدة لزياله الاميركي بأنه اذا ما تم تحديد موعد لاجتماع وزراء خارجية الدول الخليفة الاربعة ، فان الاتحاد السوفييتي سيرفع الحصار عن

برلين قبل موعد الاجتماع . وهذا ما تم بالفعل، حيث تم رفع الحصار يوم ١٢ أيار (مايو) عام ١٩٤٩، بعد أن أعلن عن موعد اجتماع وزراء الخارجية في يوم ٢٣ من الشهر ذاته ، ولكن الجسر الجوي استمر بعد ذلك حتى ١٦ و ١٧ حزيران (يونيو) ١٩٤٩ . كان من أول نتائج حصار برلين ، دفع الدول الغربية لعقد حلف عسكري مع البلاد الأوروبية (حلف شمالي الاطلسي) ، واتخاذ اجراءات اخرى على الصعيد الداخلي لألمانيا . ومضى الغربيون في طريقهم خلال حصار برلين بتطوير اجراءاتهم مخطوات متسارعة في طريق التكوين الفعلي للدولة الألمانية الغربية ، فجاءت العقود المبرمة في واشنطن من قبل الغربيين في ٨ نيسان (ابريل) ١٩٤٩ والتي تنص على : ١ - الاستقلال الذاتي لألمانيا الغربية ، مع بقاء الاحتلال الحليف كما هو دون تغيير ، ٢ - المحافظة على بعض الأوضاع الخاصة (كزع السلاح) وعدم تمكين ألمانيا من انشاء جيش وطني ، ٣ - يحتفظ الحلفاء بحق النقض تجاه المقررات الألمانية جميعها ، ٤ - تكوين لجنة حليفة عليا من ممثلين عن الحلفاء الغربيين الثلاثة ، ٥ - يكفل الحلفاء تشجيع الشعب الألماني للتجمع تحت قيادة حكومة فيدرالية ديمقراطية ضمن المجموعة الأوروبية . ثم جاء اعلان (قانون بون الأساسي) في يوم ٨ أيار (مايو) عام ١٩٤٩ الذي نص على تكوين (جمهورية ألمانيا الاتحادية) من أحد عشر اقليماً (لاندر) لكل اقليم دستور خاص به .

وفي يوم ٢٣ أيار (مايو) ١٩٤٩ ، استأنف وزراء خارجية الدول الأربع الكبرى اجتماعاتهم التي استمرت في باريس حتى يوم ٢٠ حزيران (يونيو) ١٩٤٩ ، وكانت اجتماعات وزراء الخارجية منبراً دعائياً ، ولم تسفر عن نتائج ايجابية هامة ، وانتهى المؤتمر الى فشل ذريع ، فقد رفض الاتحاد السوفييتي الشروط التي وضعتها الغربيون لتوحيد شرطي ألمانيا ، كما رفض الغربيون مقترحات الاتحاد السوفييتي بالعودة الى نظام الادارة الرباعي . وكان كل ما امكن الوصول اليه من اتفاق يتلخص بالتوقيع على اتفاقية لنظام التمايش ، والذي يسمح باستئناف التبادل التجاري بين القطاعات الغربية والقطاع الشرقي ، كما يسمح باستئناف عمليات التنقل والمرور بشكل حر بين برلين والقطاعات الغربية . وبقيت برلين مقسمة الى شطرين غربي وشرقي . وفي الرابع عشر من آب (اغسطس) ١٩٤٩ ، جرت الانتخابات في ألمانيا الغربية ، وتم انتخاب البروفسور تيودور

هيس الليبرالي رئيساً للجمهورية في الثاني عشر من ايلول (سبتمبر) عام ١٩٤٩ ، كما انتخب الدكتور كوزراد ادانور مستشاراً لألمانيا بعد ثلاثة أيام من انتخاب رئيس الجمهورية ، وبذلك تمت الحلقة الأولى لانقسام ألمانيا . ولم يطل أمد ظهور الحلقة الثانية ، في السابع من تشرين الاول (اكتوبر) ١٩٤٩ اعلن في الجزء الشرقي من ألمانيا (القطاع السوفييتي) عن قيام جمهورية شعبية ألمانية برئاسة أوتو كروتويل . وحلت في العاشر من تشرين الأول جميع الأجهزة السوفييتية لتحل محلها حكومة «جمهورية ألمانيا الديمقراطية» . وفي ١١/٢٢/١٩٤٩ دخلت ألمانيا الاتحادية عضواً في السلطة الدولية لحوض الرور ، وأوقفت عملية تفكيك المصانع ودفع تعويضات الحرب ، وأعلن الحلفاء إنهاء حالة الحرب مع ألمانيا . وهكذا كان حصار برلين عاملاً مسرعاً لتقسيم ألمانيا إلى دولتين : شرقية وغربية .

(١) الحصان الشائك

(انظر الموانع الهندسية) .

(٥) الحصن (قلعة)

(انظر الملحق في نهاية الموسوعة) .

(١) الحضيرة (الجماعة)

(انظر الملحق في نهاية الموسوعة) .

(٣) حطين (معركة) ١١٨٧

قرية في فلسطين تقع قريباً من الساحل الغربي لبحيرة طبرية ، جرت فيها الواقعة الحاسمة المسماة باسمها بين صلاح الدين الايوبي والصليبيين في ٤ تموز (يوليو) سنة ١١٨٧ ، الموافق ليوم الخامس والعشرين من شهر ربيع الثاني (٥٨٣ هـ) . وقد مهد انتصار صلاح الدين فيها على خصومه الصليبيين الطريق امامه لفتح فلسطين كلها ، من طبرية الى عكا فالناصره فقيسارية فحيفا ، ثم تحرير بيت المقدس من حكمهم ، وبالتالي انهيار دولتهم في المشرق العربي . كان صلاح الدين الايوبي قد وحده ، قبل

ان يواجه الصليبيين ، مصر والشام والعراق والجزيرة . وبعد ان تم له جمع كلمة العرب تحت لوائه قرر التصدي للصليبيين ، فوضع خطة لاستدراجهم الى المكان الذي يحدده لقتالهم وفي الوقت الذي يناسبه ، وفي اواخر حزيران (يونيو) ١١٨٧ حشد جيشاً مؤلفاً من ثلاثة عشر ألف مقاتل راجل واثنى عشر ألف فارس ، وعسكر بهذا الجيش في سهل الاقحوانة في الطرف الجنوبي لبحيرة طبرية ، ثم ارسل قوة هاجمت طبرية فاحتلتها وحاصرت قلعتها حيث اعتصمت فيها حاميتها مع الكونتيسة «أشيفا» زوجة الكونت «ريموند» امير طرابلس والجليل ، فأثار ذلك ملوك الصليبيين وامراءهم ، وعلى رأسهم «غي دي لوسينيان» ملك بيت المقدس والبرنس رينو دي شاتيون Renault de Chatillon (او البرنس ارناط كما يسميه العرب) امير الكرك ، والكونت ريمون ، وزعماء الفرسان الداويه (فرسان الهيكل) والاستباريه (فرسان المستثنى او فرسان القديس حنا) ومهم صليب الصليبوت او الصليب الاعظم ، فقرروا جميعاً التصدي لصلاح الدين ، وكان ذلك ما يريده هو ، ولكنهم اختلفوا فيما بينهم ، هل يذهبون اليه عند طبرية ام يتركونه يتقدم اليهم عند صفورية ، وقر رأيهم اخيراً بالتقدم اليه ، وكان ذلك ايضاً ما يريده صلاح الدين ، فهو يريد ان يجتذبهم اليه بعيداً عن معانقهم وحصونهم ، وان ينازله في ارض مكشوفة بعيدة عن وسائل الامان والراحة .

وتحرك جيش الصليبيين وعلى رأسه ملك بيت المقدس ، وفيه أمراء الصليبيين جميعهم ، وقوامه نحو خمسين ألف مقاتل ، فتولى ريمون المقدمة ، بينما تولى ارناط المؤخرة ، وبقي الملك غي في قلب الجيش . وما ان تحرك هذا الجيش نحو طبرية حتى تحرك صلاح الدين بدوره واتخذ موقفاً له قرب حطين ، وكان قد تولى هو قيادة قلب الجيش ، بينما تولى ابن اخيه تقي الدين قيادة الميمنة ، وتولى مظفر الدين كوكبري قيادة الميسرة .

ترك الصليبيون مراكزهم في صفورية في ٣ تموز (يوليو) ، وكان يوماً حاراً جداً ، وساروا في ارض جرداء وعرة لا كلاً فيها ولا ماء ، وما ان ساروا شوطاً حتى اخذ الرجال والخيول يعانون من الحر والتعب والعطش ، على حين كانت دوريات صلاح الدين تهاجمهم في المقدمة والقلب والمؤخرة ، وتقوم بحرب ازعاج ضدهم ، ثم تنسحب بسرعة دون ان تترك مجالاً للانتحام ، وفي هذا الوقت كان عسكر صلاح الدين قد وصل الى سفوح هضاب

(٩) الحظر

حطين فمسكر عندها ينتظر وصول الجيش الصليبي .
ووصل الصليبيون الى تلك الهضاب قرأوا جيش
المسلمين قد عسكر في السفوح ، وبدلاً من ان
يهاجموه توقفوا على الهضبة وتدارسوا الأمر ، ثم قرروا
إبقاء امر الهجوم الى صباح اليوم التالي .

وفي صباح ٤ تموز (يوليو) ، كان صلاح الدين
قد طوق بجيشه الهضبة التي تركز الصليبيون عليها ،
ومنع عنهم الماء التي كانت تبعد قليلاً عن الهضبة
فبقي عسكر الصليبيين بلا ماء ، كما احرق المسلمون
الاراضي المكسوة بالاشواك، وكانت الريح مواتية
فحملت الى الصليبيين حر النار والدخان فاجتمع
عليهم ، كما يقول ابن الاثير « العطش وحر الزمان
وحر النار والدخان وحر القتال » . ودارت رحى
ممركة ضارية بين الجيشين ، وكان صلاح الدين
هو البادئ بالهجوم ، وكان جيش الفرنجة يقاتل
ببساطة لا نظير لها متحملاً عطشه ونار خصمه ،
ولكن هجمات المسلمين ظلت تتكرر دون ان تترك
للمدو مجالاً لالتقاط انفاسه ، فانهزم مشاته ، اما
فرسانه فقد لاذ قسم منهم بالفرار مخترقاً صفوف
المسلمين بقيادة « ريمون » وارتد قسم آخر نحو
تل حطين حيث نصبت خيمة الملك « غي » والتف
حولها نحو مائة وخمسين فارساً يدفعون المسلمين عنها ،
وإدرك صلاح الدين ان هزيمة الصليبيين تتم ساعة
تدك خيمة ملكهم ، فإرسل الى تلك الخيمة وحاميتها
موجة من الجند المهاجم اثر موجة ، حتى رآها
تدك ، ويقع الملك « غي » وسائر الامراء والفرسان
الصليبيين وفي مقدمتهم « رينو دي شاتيون » ومقدم
الاستبارية وعدد كبير من رجالاتهم وقادتهم اسرى
في ايدي جنده ، وقاد صلاح الدين الملك والامراء
من اسراهم فاكرم ضيافتهم وسقى ملكهم الماء المثلج ،
لكنه قطع رأس ارناط (رينو دي شاتيون) بسيفه
تنفيذاً لوعده قطعه على نفسه اذا وقع هذا الامير
في قبضته وذلك لخيائته الميثاق الذي كان قد سبق
وارتبط به معه ، ولجرائمه السابقة في قتل الأسرى .

ويختلف المؤرخون في قدر عدد قتل الصليبيين
واسراهم في هذه الواقعة ، فذكر بعضهم « ان عدد
قتلاهم كان اثنين وعشرين ألفاً . وذكر آخرون
انه كان خمسين ألفاً » ، كما ذكر ان المسلمين
قتلوا ثلاثين ألفاً واسروا مثلها . ولكن ادق وصف
يمكن اعتياده في هذا المجال هو قول ابن الاثير :
« وكثر القتل والأسر فيهم فكان من يرى القتل
لا يظن أنهم اسروا واحداً ومن يرى الاسرى لا
يظن أنهم قتلوا واحداً » .

– الحظر الفرنسي على تصدير الاسلحة الى
الشرق الأوسط على اثر حرب ١٩٦٧ (حظر
وقائي – ارغامي) .

– الحظر الفرنسي على تصدير كل انواع
الاسلحة وقطع الغيار الى اسرائيل في ١/٣/١٩٦٩
على اثر اغارة الكوماندوس الاسرائيلي على مطار
بيروت الدولي (حظر ارغامي) .
ومن امثلة الحظر الجماعي الذي تقوم به منظمات
دولية :

– الحظر الذي فرضته عصبة الأمم في العام
١٩٣٤ على تصدير الاسلحة والعتاد الحربي إلى
بوليفيا وباراغواي خلال النزاع على منطقتي شاكرو
(حظر وقائي) .

– الحظر الذي فرضته عصبة الأمم ضد باراغواي
وحدها مع رفع الحظر عن بوليفيا نظراً لأن الأولى
رفضت التصرف وفق مبادئ عصبة الأمم وتابعت
القتال ضد بوليفيا . (حظر ارغامي) .

– حاولت عصبة الأمم أن تفرض حظراً ارغامياً
على ايطاليا خلال اعتدائها على الحبشة (١٩٣٥) –
(١٩٣٦) ، ولكنها فشلت في ذلك .

– الحظر الذي فرضته الجمعية العامة للأمم
المتحدة – بناء على طلب اميركا – على شحن
السلاح والمواد الاستراتيجية الى المناطق التي يسيطر
عليها الشيوعيون في الصين الشعبية وجمهورية كوريا
الديمقراطية الشعبية ، في العام ١٩٥١ خلال حرب
التحرير الوطنية الكورية . (حظر ارغامي) . ولقد
اعلنت ٣٥ دولة عن استعدادها لتطبيق قرار الحظر ،
وألفت ١٤ دولة من الدول المعنية الرئيسية لجنة
دولية للإشراف على تطبيق القرار . ولقد كان هذا
الحظر مكملاً للعمل العسكري الذي قامت به الأمم
المتحدة في كوريا ، ولكنه استمر بعد توقف العمل
العسكري وتوقيع هدنة بانمونجوم (١٩٥٣) .

– الحظر الذي فرضته الأمم المتحدة على
روديسيا وجنوبي أفريقيا بسبب سياسة التمييز
العنصري التي تمارسها ، وعدم تنفيذ مقررات مجلس
الأمن والجمعية العامة (حظر ارغامي) .

– الحظر النفطي الذي فرضته الدول العربية
المنتجة للبتروكول باشكال متباينة خلال حرب ١٩٧٣
(حظر ارغامي) .

– الحظر الذي فرضته الامم المتحدة على
البرتغال لاستمرار استعمارها لشعب انغولا قبل سقوط
الحكم الديكتاتوري في العام ١٩٧٤ . (حظر ارغامي) .

ومهما كانت طبيعة الحظر (فردياً أم جماعياً ،
ارغامياً أم وقائياً) فانه يعتبر نوعاً من التدخل إذا

تأني كلمة « الحظر » Embargo من الكلمة
الاسبانية (Embargar) التي تعني التوقيف او
وضع القيود . والحظر في الاساس هو حجز البواخر
التجارية او غيرها في موانئ دولة ما لمنعها من
التوجه الى دولة اخرى . ولقد اتسع مفهوم الحظر
حتى غدا يشمل منع الشحن البري والجوي . وصار
لهذا الحظر شكلان : الحظر المدني والحظر العدائي .
ويتمثل الاول في الحجز الذي تفرضه دولة ما على
سفنها في موانئها بغية حمايتها من الاعتداءات
الخارجية ، او لمنعها من نقل البضائع التابعة
لدولة ما ، او منع شحن بضائع من نوع معين
لدولة ما .

وباختلاف غرض الحظر ، فان من الممكن ان
يأخذ شكل حظر ارغامي ، او شكل حظر وقائي .
ويتخذ الحظر الارغامي ضد دولة ما بغية اجبارها
على القيام بالواجبات التي تفرضها قواعد القانون
الدولي وموجبات السلم والامن العالميين ، أما الحظر
الوقائي فيستهدف منع تصدير السلاح والمواد الحربية
الأخرى لدول أو اطراف متصارعة بغية الضغط
عليها بشكل جماعي لوقف القتال ، أو للتأكيد
على موقف الحياد .

ويعتبر القانون الدولي الحظر عملاً مشروعاً
تقوم به الدول منفردة كعمل من أعمال السيادة ،
كما تقوم به المنظمات الدولية والاقليمية ضد الدولة
التي تخرج بتصرفها على قوانين الأسرة الدولية ،
وقواعد الأمن والسلم الدوليين .

ومن أمثلة الحظر الذي تقوم به دول منفردة :
– الحظر الذي فرضته الولايات المتحدة ضد
فرنسا وبريطانيا في العام ١٨٠٧ (حظر وقائي) .

– الحظر الذي فرضته بلجيكا وسويسرة على
شحنات الاسلحة المرسله إلى فرنسا وألمانيا خلال
حرب ١٨٧٠ (حظر وقائي) .

– الحظر الذي فرضته الولايات المتحدة بالنسبة
إلى اسبانيا في العام ١٩٣٧ لاثبات حيادها في
الحرب الاهلية الاسبانية (حظر وقائي) .

– الحظر الذي فرضه الرئيس فرانكلين روزفلت
على اليابان بموجب قانون مراقبة التصدير للعام
١٩٤٠ ، وذلك قبل أن تدخل اليابان الحرب ضد
اميركا (حظر وقائي) .

– الحظر السوفياتي على تصدير البترول الى
اسرائيل في العام ١٩٥٦ عقب حرب ١٩٥٦
(حظر ارغامي) .

فيها : فهناك الحفارة الآلية ذات الكابيل التي تنتقل فيها الحركة الى القاعدة والوصلة الامامية بواسطة قوابض (كلتشات Clutches) ، وتروس ، ومحاور ادارة Shafts ، ورافعة ، واسطوانات Drums ، وكابيل (حبل معدني) . وهناك الحفارة الكهربائية ذات الكابيل التي تنتقل الحركة فيها بواسطة عدة محركات كهربائية تستمد طاقتها من خط كهربائي ، وفي احيان نادرة من مولد كهربائي مركب على المنصة ، وتحمل محل المحرك ومعظم القوابض والتروس ومحاور الادارة في الحفارة الآلية . وهناك الحفارة الهيدروليكية التي تنتقل الحركة فيها بواسطة مضخات يديرها محرك ، وتؤمن الضغط اللازم لمختلف المكابس والمحركات . وقد تقوم الحفارة الآلية باداء بعض وظائفها بالطاقة الكهربائية او بواسطة مضخات هيدروليكية .

وهناك خمسة انواع رئيسية من الوصلات الامامية التي يمكن تركيبها في الحفارات الآلية الصغيرة والمتوسطة الحجم التي تستخدم الكابلات (الحبال المعدنية) : اقدمها واكثرها اهمية هو قادوس (سطل) الغرف Dipper ، ويتألف من عارضة ثقيلة وقصيرة نسبياً ، وعصا للغرف (هي عبارة عن ذراع مرتكزة الى العارضة بواسطة محور) تتصل بقادوس (سطل) له قعر مفصلي يمكن فتحه بواسطة قائد الحفارة . وبحريك القادوس الى الامام والاعلى يمكن ملؤه بالتراب والانقاض ، وهو يستخدم في اعمال الحفر الصعبة في الاراضي الصلبة وفي تحميل الشاحنات بالآتربة والانقاض . وهناك وصلة المعول Hoe or backhoe التي تستخدم بدلا من وصلة القادوس عند اجراء الحفر تحت مستوى الاشغال ، وهو يقوم بالجرف باتجاه منصة الحفارة نفسها بعكس وصلة القادوس . وتوجد حالياً انواع حديثة هيدروليكية من وصلة المعول يمكن تركيبها على الحفارات او خلف الجرارات الآلية . وهناك أيضاً «وصلة الرافعة» التي تستخدم لرفع الاحمال الثقيلة ونقلها من مكان الى آخر ، وتوجد منها رواق مصممة خصيصاً لاستخدامها في الحفارات الهيدروليكية . وهناك وصلة الحفار ذو كابيل السحب dragline excavator ، وتتألف من عارضة طويلة ذات بنية تشابكية تمتد من حجرة الحفسار الى الامام بزوايسة ميل عن الارض تقارب 35° ، ويتعلق في طرف العارض كابيل السحب ، وفي نهايته قادوس . ويمتد كابيل السحب من الحجرة الى القادوس مباشرة ، وعند تخفيض القادوس الى الاسفل فإن الشد على كابيل السحب

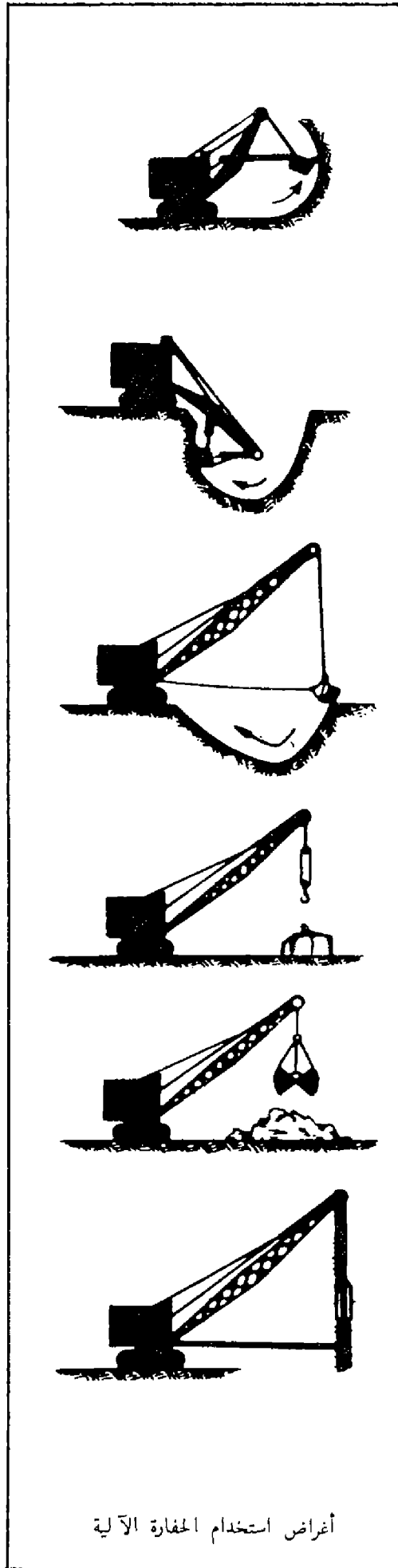

أغراض استخدام الحفارة الآلية

فرض على طرف واحد من الطرفين المتنازعين . كما يمكن أن يأخذ في بعض الحالات شكل التدخل ، حتى لو فرض على الطرفين المتنازعين (كحظر السلاح مثلا عن دولتين تملك احدهما صناعة حربية ولا تملك الأخرى مثل هذه الصناعة ، أو حظر السلاح عن دولتين بعد أن تحقق احدهما تفوقاً معيناً وتحتل جزءاً من أراضي الدولة الأخرى) .

وبالإضافة إلى كل هذه الانواع من الحظر ، فإن هناك نوعاً من الحظر يشمل بواخر دولة يحتل أن تنضم الى العدو . ولقد استعمل هذا الحظر في الحرب العالمية الثانية . ولكن مؤتمر لاهاي الثاني شجبه واعتبره حظراً تعسيفياً . ويمكن للدول المتحاربة فرض الحظر بمختلف أشكاله على البواخر المحايدة .

يمكن للدول المحايدة فرض الحظر على بواخر الدول المتحاربة . ففي الحرب العالمية الأولى فرضت فرنسا وبريطانيا وعدد من الدول المحايدة حظراً شاملاً استعداداً لممارسة حق المصادرة الطارئة the right of angary . وفي العام 1918 حمزت التشيلي والأرجنتين المحايدتان بواخر المانية ، وفي العام 1940 فرضت الترويج حظراً على شحن البترول الى ايطاليا . وفي العام 1941 ، وقبل ان تدخل الولايات المتحدة الحرب رسمياً ، وضعت الحكومة الاميركية يدها على البواخر الالمانية والايطاليسية والدنماركية والفرنسية التي كانت في مياهها الاقليمية ، كما جمدت أرصدة ممتلكات دول المحور .

(٦) الحفارة الآلية متعددة الاغراض

الحفارة متعددة الاغراض «Power Shovel» عبارة عن مجراف آلي يستخدم اساساً في اعمال الحفر ، وجرف التراب والانقاض من مكان الى آخر او تحميلها للشاحنات ، سواء تم ذلك في الاستخدام العسكري او المدني . وتتألف هذه الآلية من منصة دوارة، ووحدة توليد للقوة ، وميكانيكيات للقيادة والسيطرة ، ووزن معاكس ، ووصلة أمامية او رافعة تحمل ذراعاً ممتدة الى الامام ينتهي طرفها بمجراف معدني . وجميع هذه الاقسام مركبة على قاعدة تتحرك على عجلات او سلاسل معدنية (جنازير) .

ظهرت اول نماذج الحفارة الآلية في القرن الـ 19 ، وكانت تتحرك بطاقة البخار على قضبان السكك الحديدية ، وتقوم باعمال الحفر وتحميل الشاحنات . اما اليوم فقد تطورت الحفارات وتعددت أوجه استخدامها تبعاً لنوع وغرض الوصلات الامامية التي توصل بها ، كما تعددت وسائل نقل الحركة الميكانيكية

ويمكن تجهيز الحفارة بحيث تستطيع حفر الاراضي الصلبة وحتى قطع الصخور الطرية ، ولكنها تواجه صعوبة في قطع الحجارة والصخور القاسية .

توجد حفارة الخنادق عادة في وحدات المهندسين (العضوية أو المستقلة) ، وتستخدم في الانساق الخلفية ، او في الاماكن المحمية من انظار العدو وبرائه ، لحفر خنادق الرمي وخنادق المواصلات . وتكون خنادق المواصلات التي تقوم بحفرها جاهدة للاستخدام مباشرة ، أما خنادق الرمي فلا تغدو جاهدة للاستخدام بفاعلية كاملة إلا بعد قيام الجنود بعمل يدوي لاعداد السرتين الأمامية والخلفية وتمويهما واعداد دكة الرمي الأمامية ومسطبة وقوف الرماة بالإضافة إلى اعشاش الذخيرة ومساند الاسلحة الجماعية (انظر الخندق) . ولقد أدى وجود حفارة الخنادق في وحدات المهندسين الى زيادة طول الخنادق التي تنجزها هذه الوحدات في كل يوم عمل ، وخفض المدد الزمنية اللازمة لتحكيم (ترصين) الأرض التي تنتشر عليها القطعات ، وخاصة اذا كانت هذه القطعات تستخدم العقيدة الشرقية التي تعتمد على الخنادق المتصلة .

(1) حفارة الملاغم

(انظر اللغمة)

(1) الحفرة الفردية

الحفرة الفردية Trou individuel ، هي الحفرة التي يحفرها الجندي فور توقيفه المؤقت (في الهجوم) ، أو عندما يبدأ تحضير الموقع الدفاعي (في الدفاع) ، بغية حماية نفسه ، واستخدام سلاحه ضمن أفضل الظروف الممكنة . ولكي تحقق الحفرة الفردية هذين الأمرين ينبغي أن تتوفر فيها الشروط التالية : أ - أن يكون أمامها حقل رمي وحقل نظر واسعين حتى يستطيع المقاتل المراقبة والرمي ، ب - أن تكون مخفية ما أمكن عن انظار العدو البرية والجوية ، ج - أن تؤمن الحد الأقصى من الحماية للمقاتل ضد رميات اسلحة العدو المباشرة وضد انفجار القنابل المعادية ، د - أن تكون بعيدة عن الحفرة الفردية المجاورة مسافة تتراوح بين ٥ و ١٠ أمتار (حسب طبيعة الأرض) ، حتى لا تلتحق قنبلة معادية بالضرر بحفرتين معاً ، هـ - أن لا تكون الحفرة الفردية لعدة جنود موجودة على خط واحد ، حتى لا تؤخذ معاً بالرمي المعادي الضام ،

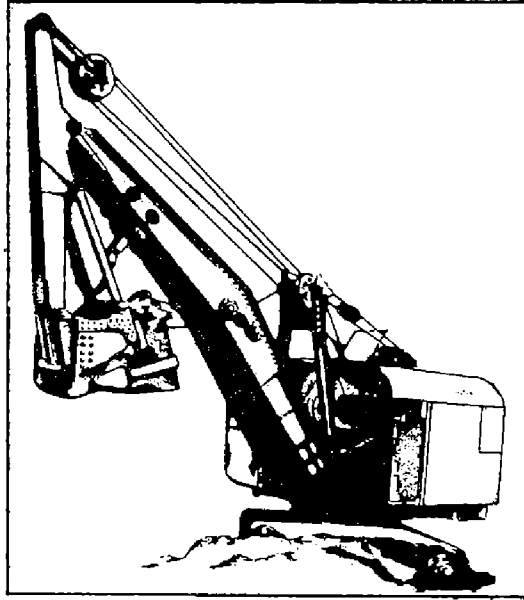

حفارة آلية مع مجراف

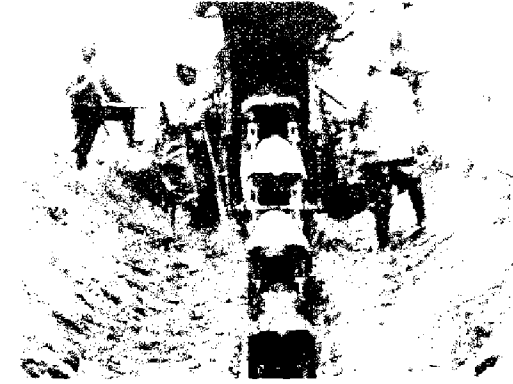

حفارة الخنادق أثناء العمل

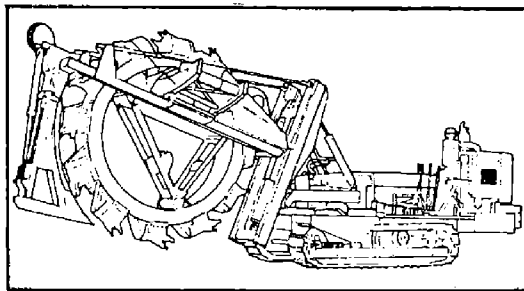

حفارة الخنادق

الإمام تدور حولها سلسلة من القواديس أو سلسلة سلمية Ladder Chain من الكاشطات . وعندما تتحرك الحفارة إلى أمام ، فانها تدير الدولاب أو السلسلة السلمية بحيث تقوم القواديس أو الكاشطات بحفر خنادق بعرضها في الارض وإلقاء ركام الحفر على جانبي الخندق المحفور بواسطة حزام ناقل او مجرى مائل Chute

يجعله يحفر في الارض فيمتلي* بالتراب والانقاض ثم تدور الآلة حول محورها لافراغ القادوس من محتوياته في مكان آخر . وتستخدم هذه الوصلة في الاراضي الطرية الرطبة ، وبشكل خاص في انشاءات السدود ، للافادة من طول عارضتها وبالتالي قدرتها على الوصول الى اماكن لا تستطيع الوصلات والآليات الاخرى بلوغها . واخيراً ، فهناك وصلة القادوس المحاري Clanshell وهي عبارة عن قادوس ، يتألف من قطعتين (فكين) مفصليتين تضمّان عند كبش التراب والانقاض) ، تحملها رافعة معلقة في عارضة بواسطة كابلين : احدهما يرفع ويخفض القادوس ، والآخر يضم ويفصل فكي القادوس عند الحفر . وتستخدم وصلة القادوس المحاري بشكل رئيسي للحفريات العميقة الضيقة كما تستخدم في حفر الآبار ، وفي تركيب الاتربة والرمال وغيرها ، ولكنها تستطيع القيام بجميع انواع الحفر تقريباً . توجد الحفارة الآلية عادة في وحدات المهندسين (العضوية أو المستقلة) ، ومن مهماتها الميدانية ، الرفع ، وحفر الخنادق المضادة للدبابات ، واعداد حفر الملاجئ والنقاط الطبية ومقرات القيادة ومسائر المدفعية والدبابات والعربات طالما كانت طبيعة الأرض وبعد العدو يسمحان بذلك . ولقد أدى وجود هذه الحفارات في وحدات المهندسين إلى زيادة حجم عمليات الحفر التي تنجزها هذه الوحدات في كل يوم عمل ، وخفض الى حد بعيد المدد الزمنية اللازمة لتحكيم (ترصين) الأرض التي تنتشر عليها القطعات خلال القتال أو الاقامة .

(1) حفارة الأنفاق

(انظر النفق)

(٦) حفارة الخنادق

إن حفارة الخنادق Trenching Machine آلية ذاتية الحركة تسير على عجلات ، او على سلاسل (جنازير) معدنية ، وتستخدم لحفر الخنادق العسكرية ، او في الاستخدام المدني المتعلق بالانشاءات . وتحتوي حفارة الخنادق على معدات الحفر في مقدمتها ، وتكون هذه المعدات مثبتة بواسطة روافع هيدروليكية للسيطرة على عملها . وهناك نوعان من معدات الحفر المشار اليها : النوع الاول منها عبارة عن دولاب معدني مثبت على سطحه الخارجي سلسلة من القواديس (السطول) الدوارة ذات الحواف الحادة ، والنوع الثاني عبارة عن رافعة ممتدة الى

(١) حقل الألغام

هو مساحة من الأرض مزروعة بخطوط منتظمة أو غير منتظمة من الألغام المضادة للدبابات أو المضادة للأشخاص أو النوعين معاً. ويعتبر حقل الألغام Champ de mines من أكثر الموانع فاعلية وقدرة على مفاجأة العدو وإعاقة تقدمه. ولقد استخدم هذا النوع من الموانع على نطاق واسع خلال الحرب العالمية الثانية، وبرع الألمان في استخدامه، وكانوا يطبقون خلال هذا الاستخدام أساليب مبتكرة وخيالا خلاقاً، وساعدهم على تحقيق ذلك تقدمهم التقني الصناعي، وتشكيل مكاتب دراسات متخصصة في تطوير حقول الألغام وأساليب زرعها وتعليمها. ثم أخذت بقية الجيوش عن الألمان أساليبهم في زرع حقول الألغام التي غدت عنصراً أساسياً من عناصر اعداد الأرض دفاعياً، وأثرت بشكل ملحوظ على أساليب القتال في جميع الحروب التي اندلعت بعد الحرب العالمية الثانية.

وتأتي أهمية حقول الألغام بالنسبة إلى الموانع الاصطناعية الأخرى من قلة تكاليفها وسهولة وسرعة زرعها، وقدرة على إعاقة الهجمات الكبيرة وإعاقة تسلل الوحدات الصغرى، وتأثيرها المعنوي والمادي على القوات المهاجمة خلال رحلتها الهجوم والمطاردة.

تستخدم حقول الألغام في الهجوم لتغطية جهة ومجنبات القوات الأمامية بعد احتلال الأرض، وتستخدمها الموجات الأولى عند العبور لحماية رؤوس الجسور من الهجمات الماكسة، كما يستخدمها المظليون لحماية أنفسهم من المفاجأة. ولكن الاستخدام الأساسي لحقول الألغام يكون في الدفاع وفي القتال التراجعي. وتكون مهمتها في هذه الحالة الأخيرة: تأخير العدو ومنعه من الاندفاع بالعمق والقيام بالمطاردة. ولكي يحقق حقل الألغام الفاعلية القصوى ضد العدو، مع حماية القطعات الصديقة من الوقوع في حقول الألغام الصديقة نفسها، تراعي الجيوش مجموعة من القواعد التكتيكية والتقنية.

القواعد التكتيكية: وتمثل في: ١ - الإبداع والمبادأة عند زرع حقل الألغام، ٢ - تنسيق حقل الألغام مع بقية الموانع الطبيعية والاصطناعية، ٣ - تمويه حقول الألغام وتفخيخها لتحقيق القسط الأكبر من المفاجأة، ٤ - إعطاء حقل الألغام العمق الكافي ووضع الحقول المتعاقبة أمام الخط الدفاعي الأول وفي عمق المنطقة الدفاعية، ٥ - تغطية

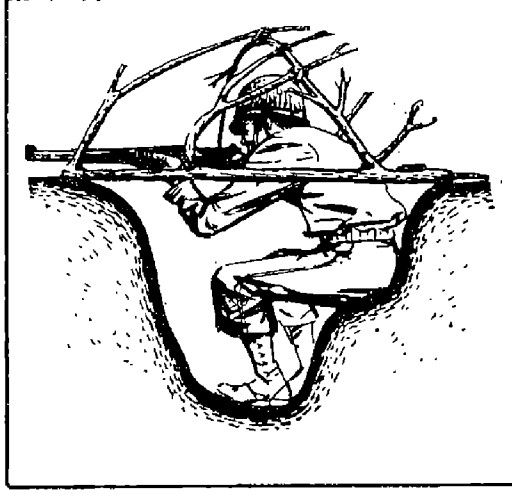

الحفرة الفردية للرامي جالساً مع غطاء

المجاورة بخندق قتال يصبح بعد اتصال جميع حفر الجماعة موضعاً قتالياً متصلًا (انظر الموضع القتالي للجماعة).

تكون الحفرة الفردية في القتال الليلي وفي الغابات حفرة مزدوجة لشخصين. الأمر الذي يؤمن الرصد المزدوج، ويرفع القوى المعنوية للمقاتلين ويمنهم من الشعور بالهزلة. وتكون مقاييس الحفرة المزدوجة بشكل يسمح باستخدامها بحرية من قبل رجلين. ويكون لها مصطبتان يقف عليهما هذان الرجلان.

يستخدم المقاتل أدوات الحفر الفردية خلال الحفر تحت انظار العدو، وهو يقوم بهذا العمل منبطحاً. وما أن يحل الظلام حتى يصبح بوسعه استخدام الرفوش والمعاول الكبيرة لتعميق الحفرة. وتستخدم المتفجرات في عملية الحفر اذا كانت الأرض صخرية، وفي هذه الحالة يكون عمق الحفرة محدوداً بطبيعة الأرض، ويكفل الارتفاع اللازم لحماية المقاتل عن طريق إحاطة الحفرة بأكياس الرمل المموهة. أما في الحالات التي تتطلب إعداد الحفر بسرعة كبيرة، كالوقوف في موقع دفاعي مع انتظار هجوم معاكس معاد قريب، فإن من الممكن استخدام حشوات خاصة (جوفاء) تفتت الأرض وتساعد المقاتل على اعداد حفرة خلال فترة قصيرة. ويلجأ المظليون إلى هذا الأسلوب بعد نزولهم وراء خطوط العدو حتى يعدوا حفرهم بسرعة قبل قيام القوات الاحتياطية المعادية بالهجوم عليهم. وبما أن هذه الطريقة تكشف مواقع المظليين وتفقدتهم عامل المفاجأة، فإنهم لا يستخدمونها إلا عندما تؤكد لهم تصرفات العدو بأنه كشف مكان الانزال، وأخذ يعد العدة لمهاجمته.

و - أن تكون الحفر الفردية المتجاورة متصلة مع بعضها بالنظر.

يبدأ المقاتل اعداد الحفرة الفردية فور توقفه مستخدماً أدوات الحفر الفردية التي يحملها معه. وتكون في البداية عبارة عن حفرة للرامي المنبطح تؤمن الشروط الدنيا للحماية واستخدام السلاح. وعندما يجد المقاتل أمامه سمة من الوقت يبدأ بتعميق الحفرة (٦٠ - ٧٠ سنتمترًا) لتكون صالحة للرمي جاثياً، ثم للرمي واقفاً (١٣٠ - ١٦٠ سنتمترًا). ويرافق التعميه كل مراحل تعميق الحفرة. ويبقى الشغل الشاغل للمقاتل قبل الحفر وخلاله وبعده. ويضع المقاتل التراب المحفور حول الحفرة من جميع الجهات، باستثناء الجهة التي يريد منها المراقبة أو الرمي. الأمر الذي يساعده على الرمي ويؤمن له في الوقت نفسه ستره تقيه من الرصاص المعادي ومن الشظايا خلال المراقبة أو الرمي. وقد يضطر المقاتل إلى تطهير الأرض أمامه لتأمين حقل الرصد والرمي، شريطة أن لا يؤدي ذلك إلى كشف الحفرة الفردية والإساءة إلى شروط التعميه.

تكون جدران الحفرة الفردية عادة مائلة لمنع انهيارها، وتكون مقاييس الحفرة من الأعلى ٦٠×٨٠ سنتمترًا ومن الأسفل ٦٠×٤٠ سنتمترًا. ويختلف العمق باختلاف مراحل الحفر. والعمق الأقصى للرامي واقفاً هو ١٣٠ - ١٦٠ سنتمترًا. ويتعد تراب السترة عن جوانب الحفرة من الأعلى مسافة ٣٠ - ٤٠ سنتمترًا. ولكي لا تظهر الحفرة الفردية من الجو تغطي مع تراب الحفر عادة بشبكة دزركشة أو بأغصان أشجار، وتختلف التغطية باختلاف طبيعة الأرض (انظر التعميه).

عندما يطول وجود المقاتل في مكانه، فإنه يلجأ إلى تحسين حفرة الفردية بأن يحفر في أحد جدرانها عشاً يضع فيه حقيبته وأدواته، ويحفر في الجدار الآخر ملجأ يركن إليه عند الاستراحة، ويلتجئ فيه عند القصف المعادي اذا لم يكن مكلفاً بمهمة الرصد خلال هذا القصف، ثم يصنع للحفرة غطاء قابلاً للحركة من الخشب أو الأغصان المتشابكة أو ألواح التوتياء ويموه حسب طبيعة الأرض ويضعه فوق حفرة الفردية خلال الراحة لحماية نفسه من آثار الاشعاع الذري. واخيراً فإنه يدعم جدران الحفرة بالخشب أو ألواح التوتياء أو الحجارة أو الأغصان المتشابكة لمنعها من الانهيار بتأثير العوامل الجوية.

ولا يكتبني الرامي بتحسين حفرة الفردية فحسب، بل يسعى أيضاً إلى وصلها مع الحفر

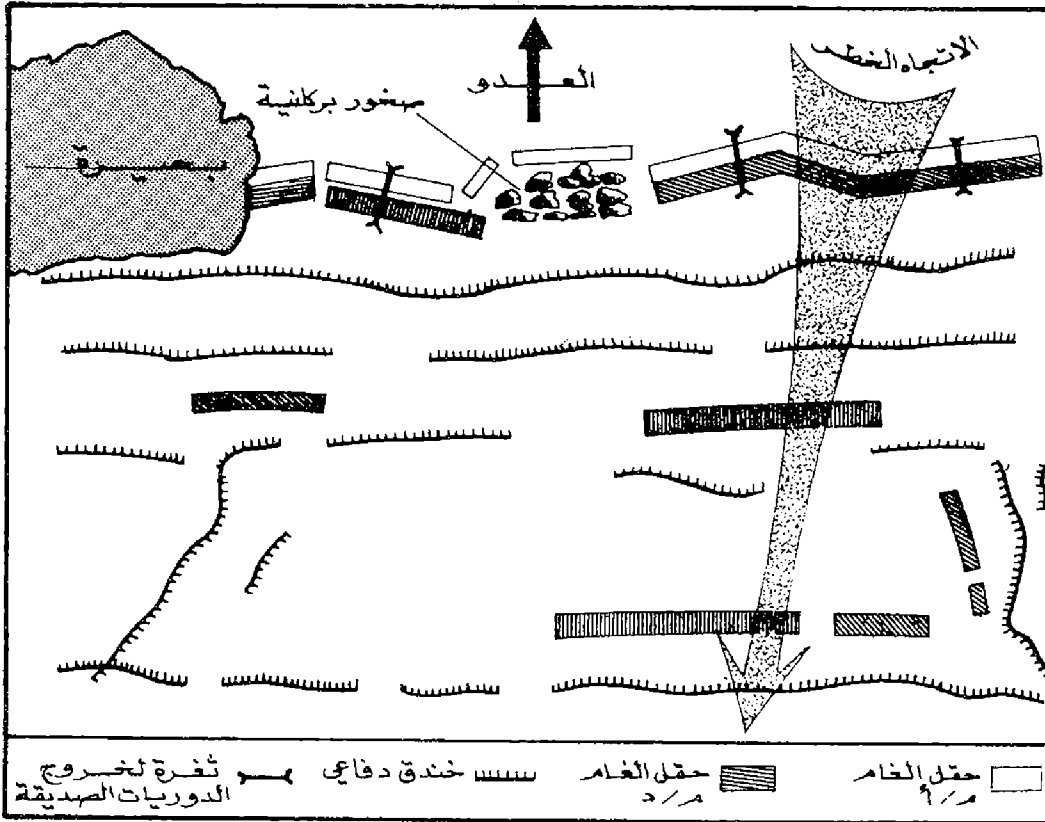

حقول ألغام في منطقة دفاعية منظمة على أساس الخنادق المتصلة

حقول ألغام في منطقة دفاعية منظمة على أساس نقاط استناد مفصلة

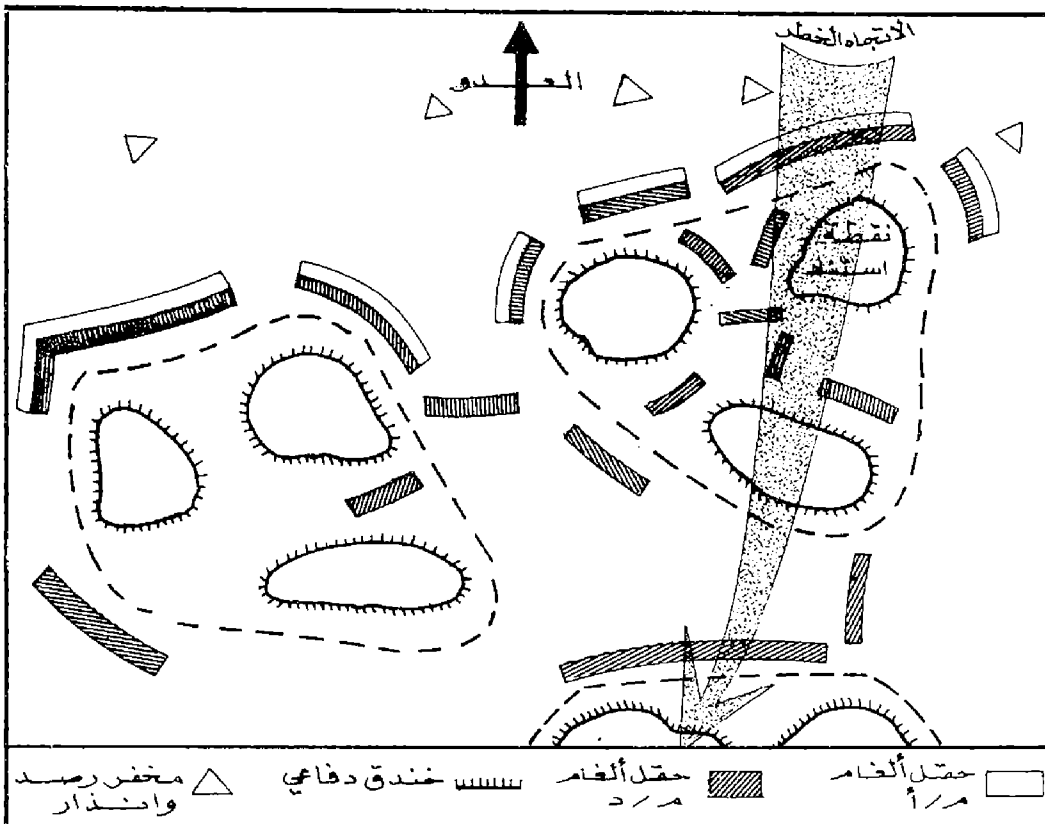

حقل الألغام بالنيران المضادة للأفراد والنيران المضادة للدبابات ، ٦ - وضع حقول الألغام بحيث لا تعيق الاتصال بين القطعات وتسمح بالمانورة بالقوات وشن الهجمات المعاكسة ، ٧ - تأمين الحماية الذاتية لحقل الألغام المضاد للدبابات عن طريق دعمه بحقل ألغام مضاد للأشخاص . وتزداد الحاجة لهذا التدبير كلما تناقصت إمكانات ضرب الحقول م/د بالنيران المضادة للأفراد ، ٧ - استخدام مختلف أساليب الخداع عند اختيار مكان حقل الألغام .

القواعد التقنية : وتتمثل في : ١ - إبعاد الألغام عن بعضها مسافة ٥ - ٦ أمتار حتى لا ينفجر لغم من قوة الضغط الناجمة عن انفجار لغم قريب آخر ، وحتى لا تفجر قنابل مدفعية العدو عدداً كبيراً من الألغام بأن واحد . ولتأمين سد المسافة الواقعة بين لغمين تكون الألغام الموضوعة على الخطوط المتعاقبة مزروعة بشكل شطرنجي ، ٢ - تزرع الألغام في الحقل على ٤ - ٨ صفوف متعاقبة بحيث يكون عمق الحقل ٥٠ متراً ، ٣ - لزيادة كثافة الحقل تزداد عدد الصفوف بدلاً من انقاص المسافة بين الألغام أو الصفوف ، ٤ - يعلم حقل الألغام بشكل يسمح للقطعات الصديقة عند اللزوم بتحديد مكان الحقل ومكان كل لغم من ألغامه، ويتم ذلك عن طريق رسم مخطط يحدد مكان الحقل بالنسبة إلى نقاط علام مميزة على الأرض وعلى الحصارطة العسكرية ، كما يحدد عدد صفوف حقل الألغام والمسافة بين هذه الصفوف وبين الألغام في كل صف ، وعدد ونوع الألغام المستخدمة ، والافخاخ المزروعة مع الألغام ، ومكان الثغرات المفتوحة مسبقاً في حقل الصديق (انظر الثغرة في حقل الألغام) . ٥ - يحدد المحيط الخارجي لحقل الألغام ويؤثر بشكل يضمن عدم دخول القطعات الصديقة إلى الحقل عن طريق الخطأ . ويستخدم التحديد والتأشير على مقربة من العدو وسائل وعلامات لا تلفت انظار العدو ولا يمكن أن يلاحظها إلا الذي وضعها . ومع الابتعاد عن العدو يحدد المحيط الخارجي بشبكة شائكة مطوية (كونسرتينا) ، وفي العمق الدفاعي يحاط الحقل بسياج شائك يحمل مثلثات حمراء (كل ٢٥ متراً) وكتابات وإشارات خطر تدل على وجود حقل الألغام . ومن الضروري خداع عملاء العدو وذلك بجعل سياج التحديد غير مواز للحقل ، وبنصب سياج تحديد حول حقول ألغام كاذبة . أما إخفاء السياج عن الرصد الجوي المعادي فيتم باستخدام خطوط الأرض بشكل جيده ، ونصب

تزرع الألغام في الحقل النظامي على خطوط متوازية متباعدة مسافة ٥ - ٧ أمتار. ويكون عدد خطوط الحقل النظامي ثمانية خطوط. أما الحقل السريع فيمكن أن يتألف من ٤ - ٥ خطوط ألغام. ويستخدم في الزرع عدة طرق تختلف باختلاف الشروط العملية القائمة، وطبيعة الحقل المطلوب زرعها، ونوع الألغام المستخدمة. وأهم الطرق لزرع حقول الألغام هي: ١ - الزرع بواسطة شبكة (١٠×١٢ متر) ذات فتحات تحدد موقع الألغام، ٢ - الزرع السريع بالخطوة، ٣ - الزرع بالخطوة والسيارة، ٤ - الزرع مع استخدام حبل التحديد ذي الحلقات، ٥ - الزرع بواسطة المجموعات النجمية، ٦ - الزرع الآلي بواسطة العربة الخاصة بزرع الألغام (انظر مفرزة السود المتحركة).

ومهما كانت طريقة الزرع المستخدمة فإن من الضروري تسجيلها وذكر تفصيلاتها بدقة في اضبارة الألغام التي تنظم على نسختين، تحفظ واحداهما في هيئة أركان قيادة القطعة الكبرى، وتحفظ الأخرى في قيادة الجيش.

تتأثر الألغام عادة بالعوامل الجوية، فتفقد حساسيتها أو تضعف قدرتها على التدمير، الأمر الذي يجعل حقل الألغام يفقد جزءاً من فاعليته. وفي هذه الحالة، تلجأ القطعات المدافعة إلى تدعيم الحقل بخط أو خطين أو أكثر. ويتناسب عدد الخطوط مع نسبة فقدان الفاعلية التي أصيب بها الحقل. وتلجأ القطعات المدافعة إلى الوسيلة نفسها إذا قصفت العدو حقل الألغام بالمدفعية وفجر بعض ألغامه وأفقدته جزءاً من فاعليته، أو إذا أدى دخول الحيوانات البرية إلى الحقل إلى تفجير بعض الألغام (وخاصة المضادة للأشخاص).

ولا تكفي القطعات بزرع حقل ألغام واحد أمامها في حالة الدفاع الطويل، أو عندما يكون خطر الهجوم المدرع كبيراً. ولكنها تلجأ إلى زرع حقول متعاقبة حتى يصل عمق المنطقة الملقومة إلى ٢٠٠ - ٥٠٠ متراً. ولقد استخدمت الجيوش هذه الوسيلة في الحرب العالمية الثانية عند الدفاع في الصحراء أو في السهوب، أو على المحاور الخطرة في الأراضي العادية.

كثافة حقل الألغام: تحسب كثافة حقل الألغام بتقسيم عدد الألغام المزروعة في جبهة ما على عرض هذه الجبهة بالامتار. وتكون كثافة الألغام في الحقل السريع لغم في كل متر من عرض الحقل، أما الكثافة في الحقل النظامي فهي تعادل ١,٥ - ٢ لغم/متر. وقد تصل الكثافة عند زرع حقول ألغام

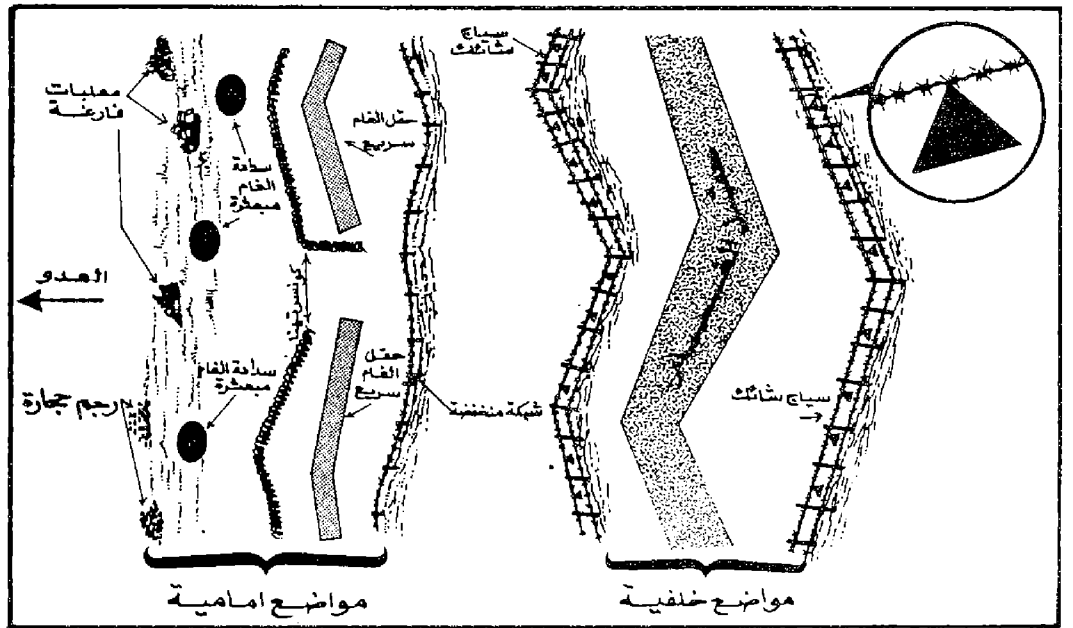

مخطط تحديد وتعليم حقول الألغام من الأمام إلى الخلف

السياح فوق الخطوط الأرضية التي تندرج في الصورة الجوية مع السباح زرع حقل الألغام: تزرع حقول الألغام المضادة للأشخاص أمام الخط الدفاعي الأول، وفي كل مكان يحتمل أن يتسلل جنود المشاة منه. وتزرع في عمق الدفاع في المناطق المحتملة لنزول المظليين. وتزرع حقول الألغام المضادة للدبابات في المناطق الصالحة لتقدم الدبابات أمام الخط الدفاعي الأول وفي عمق المنطقة الدفاعية وحول نقاط الاستناد المغلقة أو في الفرجات الواقعة بينها. كما تزرع في المطارات وأراضي الهبوط المهجورة أو التي يتم الانسحاب منها. أما حقول الألغام المضادة للانزلاق فتزرع في الأماكن الصالحة لتقدم قوارب الانزال أو العربات البرمائية على الضفة الصديقة للنهر أو على الشاطئ الذي يجري الدفاع عنه.

وما أن حقول الألغام تعرقل حركة الصديق مثلما تعرقل حركة العدو، فإن من الضروري زرعها بشكل يضمن تنفيذ المناورة الدفاعية العامة على أحسن وجه وفق الخطة الدفاعية للقطعة الكبرى. ولهذا تتركز صلاحية تحديد مكان وعمق حقول الألغام النظامية بيد قائد القطعة الكبرى (الفرقة أو الفيلق)، أما الألغام المبعثرة التي تزرع مؤقتاً أمام الوحدة فإن الحطة المؤقتة خلال ليلة واحدة، فإن صلاحية تحديد مكان زرعها تقع على عاتق قادة الوحدات من مستوى لواء وكتيبة. ولا يملك قادة الوحدات الأصغر صلاحية إصدار الأوامر بزرع الألغام إلا نادراً وفي حالة الانزلاق الكامل عن القيادة الأكبر.

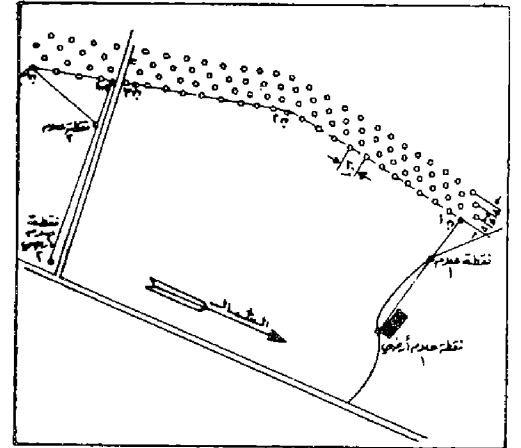

نموذج حقل ألغام «م/أ» سريع ونظامي

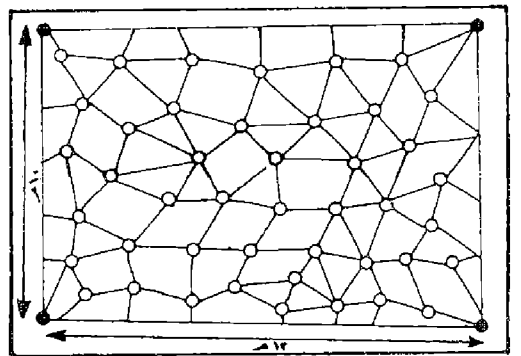

شبكة لزرع الألغام بخطوط غير منتظمة

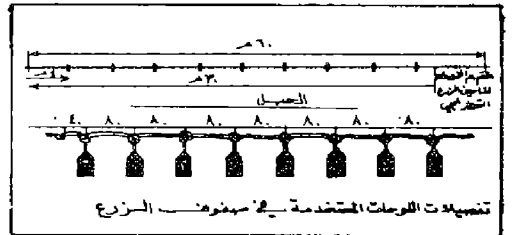

حبل لزرع حقل ألغام نظامي

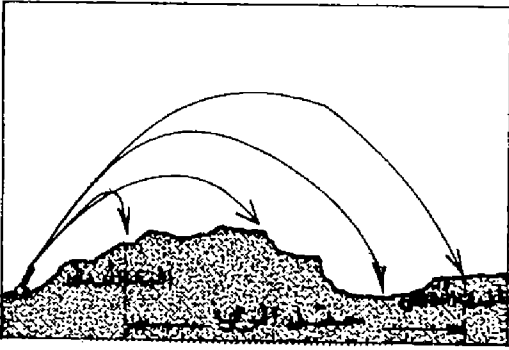

حقل رمي هاون

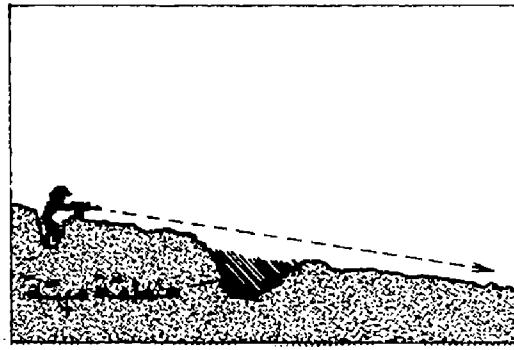

منطقة مينة في رمي مستقيم

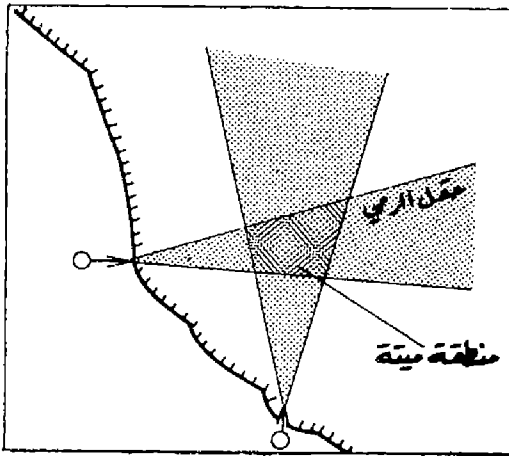

تكميل حقل رمي متقطع

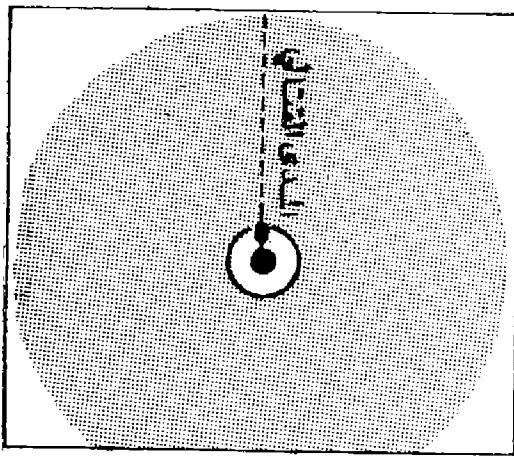

حقل رمي رشاش في برج دوار

حقل رمي رشاش يرمي من كوة (مزغل)

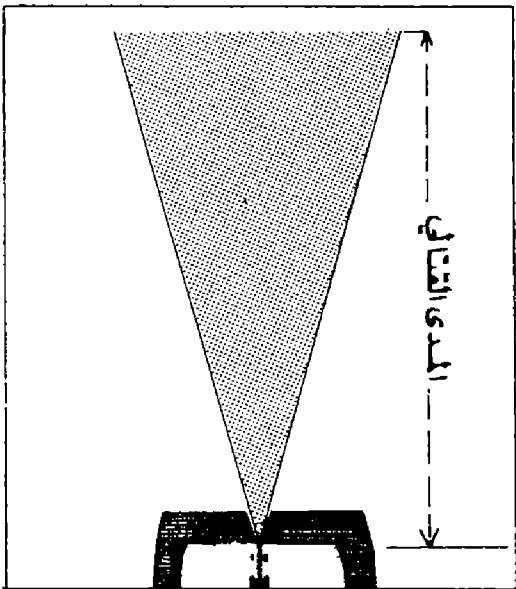

هامش حيلة جانبية في حقل رمي

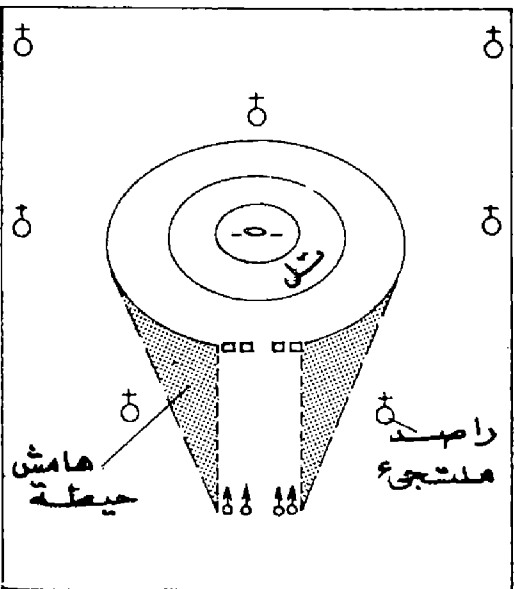

متعاقبة متلاصقة في الأراضي الصالحة لمناورة الدبابات إلى ٦ - ١٠ ألفام/متر. أما كثافة حقول الالغام في جبهة معينة فتحسب على أساس تقسيم عدد الالغام المزروعة في الحقول المتعاقبة الموجودة في عمق الدفاع على عرض الجبهة بالمتر. ومن المؤكد أن هذه الكثافة غير متساوية في كل مكان من الجبهة، فهي تزيد على المحاور الرئيسية الخطرة الصالحة للاختراق المعادي المدرع، وتنقص على المحاور الثانوية.

(١) حقل الرمي (ميدان الرمي)

حقل الرمي : Champ de tir هو أقسومة الأرض التي تغطيها نيران الرمي الساف لسلاح من اسلحة الرمي المستقيم، أو تغطيها نيران الرمي المنحني أو السابح للأسلحة الخاصة بهذه الرمايات. وقد يكون هذا الحقل قطاعاً من الأرض محدداً من اليمين واليسار بحواجز طبيعية أو اصطناعية، أو بقدرة السلاح على الحركة إلى اليمين أو اليسار (زاوية الحركة الأفقية)، كما قد يكون ممتداً في الاتجاه على ٣٦٠ درجة. ويعادل عمق حقل الرمي بالنسبة إلى أسلحة الرمي المستقيم، المدى القتالي لهذه الاسلحة. أما بالنسبة إلى أسلحة الرمي المنحني أو السابح، فإن عمق حقل الرمي يكون محصوراً بين المدى الأقصى والمدى الأدنى لهذه الاسلحة.

يكون حقل رمي الاسلحة ذات الرمي المستقيم متكاملًا ومتصلاً في الأراضي المنبسطة والمكشوفة، ولكنه يندو متقطعاً بالمدى أو بالاتجاه في الأراضي المتعرجة أو المغطاة في بعض مناطقها بالمتزروعات أو الأبنية. ويأخذ هذا التقطع شكل مناطق مينة لا تصلها نيران اسلحة الرمي المستقيم. ويكون حقل رمي اسلحة الرمي المنحني أو السابح متكاملًا ومتصلاً حتى في الأراضي المتعرجة أو المغطاة بالمتزروعات والأبنية، نظراً لأن انحناء محرك الرماية لهذه الاسلحة يسمح بضرب المناطق المينة الداخلة ضمن إطار حقل الرمي. وينطبق هذا القول على حقول الرمي في مختلف الأراضي، ولكنه لا ينطبق على حقول الرمي في الجبال، نظراً لأن تضاريس الأرض وعمق الوديان ومحدودية زوايا الرمي بالارتفاع تؤدي في كثير من الحالات إلى وجود أراضي مينة عند الرمي بأسلحة الرمي السابح، بل وعند الرمي بأسلحة الرمي المنحني أحياناً.

لتوسيع حقل الرمي أمام اسلحة الرمي المستقيم يتم اتخاذ التدابير التالية كلها أو بعضها:

١ - حسن اختيار موقع السلاح ، ٢ - اختيار موقع تبادلي يضمن وجود السلاح فيه إلغاء بعض المناطق الميتة أو كلها وتنقل السلاح بين الموقع الاصلي والموقع التبادلي حسب الحاجة ، ٣ - إزالة الحواجز الطبيعية أو الاصطناعية التي تقطع حقل الرمي ، وتستخدم القطعات لهذا الغرض عدة اساليب كاحراق النباتات أو قطعها ، واستخدام المتفجرات لإزالة الجدران ، واستخدام البلدوزرات لإزالة تفتت الأرض الصغيرة .

إن حقل الرمي لاسلحة الرمي المنحني غير مرتبط بامكانية الرؤية أو بطبيعة الأحوال الجوية على حين أن حقل الرمي لاسلحة الرمي المستقيم مرتبط بامكانية الرؤية ومتطابق إلى حد ما مع حقل النظر (انظر حقل النظر). وهو يتأثر بالأحوال الجوية ، وتنقص ابعاده في الليل ، والضباب ، والعواصف الرملية ، والأيام الغائمة أو الماطرة ، وفي الساعات التي تكون فيها الشمس في وجه الرامي . وتزيد في أيام الصحو ، وفي الساعات التي تكون فيها الشمس وراء الرامي . وتتأثر ابعاد حقل الرمي ليلاً حسبما يكون الرمي بدون استخدام أجهزة رؤية ليلية ، أو مع استخدام هذه الأجهزة ، أو في ظروف الانارة الاصطناعية ، وهي تحدد بقدرة اجهزة الرؤية الليلية ، وبمدى الرؤية في حالة الانارة أو بدون إنارة .

ورغم قدرة معظم أسلحة الرمي المستقيم على الرمي بزوايا أفقية ٣٦٠ درجة ، فإن وجود السلاح داخل التحصينات ، واضطراره إلى الرمي من خلال كوة معقل التحصينات (الدشمة) يحددان حقل الرمي بالاتجاه بامكانية حركة السبطانة عبر الكوة . وتلجأ بعض التحصينات إلى التخلص من هذا التحديد عن طريق خلق الأبراج الدوارة للأسلحة (انظر البرج والتحصينات) ، الأمر الذي يسمح بتأمين الوقاية مع امكانية الرمي في جميع الاتجاهات .

(١) حقل (ميدان) رمي التدريب

إن حقل رمي التدريب : Champ de tir d'instruction (أو Polygones المدفعية ، و Stands de tir للأسلحة الخفيفة) ، عبارة عن قطعة الأرض المخصصة للتدريب على الرمي . وتكون تابعة لقطعة عسكرية متركزة في مكان ما ، أو لقيادة موقع يضم عدة قطعات عسكرية . تكون أبعاد حقل الرمي متناسبة مع نوع الرمايات المنوي اجراؤها ، إذ لا يزيد طول حقل الرمي

اللازم لرمايات البنادق والرشاشات عن ٤٠٠ - ٦٠٠ متر ولا يزيد عرضه عن ٢٠٠ متر ، على حين تكون ابعاد حقل الرمي اللازم لرمايات المدفعية والهاونات والصواريخ الموجهة ومدافع الدبابات متناسبة مع مدى هذه الأسلحة . ويتم اختيار حقل الرمي عادة في مناطق غير آهلة بالسكان ، ويكون حقل رمي البنادق والرشاشات مستنداً إلى مرتفع أو جرف عال لإيقاف الطلقات ومنعها من متابعة مسارها حتى المدى الأقصى للسلاح بعد إصابة الهدف . ويشترط في هذه الحالة أن يكون ارتفاع الجرف أو المرتفع أكثر من ٢٠ - ٢٥ متراً عند الرمي من مسافة ٢٠٠ متر ، لضمان قدرته على إيقاف الطلقات المتناثرة بالارتفاع ، ولضمان ذهاب الطلقات المتناثرة التي تتجاوز الحاجز من الأعلى ، إلى مدى يفقد سرعتها ، ويجعلها غير قادرة على التأثير في نقطة السقوط . وكلما زاد بعد الرمي عن المرتفع أو الجرف كان من الضروري وجود مرتفع أو جرف أعلى . وعند عدم توفر مرتفع أو جرف يبني جدار عال على عرض حقل الرمي ويردم بالتراب من جهة الرمي لاحتواء الطلقات ومنع الدليف (الزلاق الطلقات) .

لا يمكن الرمي في حقل الرمي إلا بعد اتخاذ تدابير حيطة مشددة تتمثل عند الرمي بالرشاشات والبنادق بالنقاط التالية : ١ - تثبيت الاسلحة على خط الرمي والانتباه إلى عدم انحرافها بسبب أخطاء الرماة ، ٢ - تثبيت مصادم زاوية الرمي في الاتجاه في الرشاشات لمنع انحراف الرشاش بشكل غير ارادي ، ٣ - إخلاء الأرض في حقل الرمي ، ٤ - وضع الاهداف عند منتصف الجرف أو المرتفع مع ترك مسافة خالية بين طرف الجرف أو المرتفع والحد الأقصى للاهداف ، وذلك لتأمين هامش حيطة جانبية ، ٥ - وضع رصاد ملتجئين إلى جانبي حقل الرمي لمنع الاشخاص من اجتيازه ، وتزويدهم بأجهزة اتصال وادوات اذار سمعية (صفارات ، أبواق) . وبصرية (شهب ، إشارة) ، ٦ - وضع رصاد ملتجئين وراء المرتفع أو الجرف لمنع الاشخاص من التقدم باتجاهه مع تزويدهم بنفس الاجهزة وادوات الانذار ، ٧ - رفع اعلام حمراء فوق المرتفع وحول حقل الرمي ، واعطاء اشارات انذار صوتية (صفارات وأبواق) لتنبه الاهالي لوجود رماية في حقل الرمي ، ٨ - تجهيز نقطة اسعاف ثابتة أو متحركة قرب حقل الرمي .

وعند اجراء التدريب العملي على الرمي بالهاونات والمدافع والدبابات والصواريخ الموجهة تتخذ

التدابير التالية : ١ - تثبيت الاسلحة على خط الرمي لضمان عدم انحرافها بالاتجاه ، ٢ - تثبيت المصدم السفلي لزاوية الرمي بالارتفاع بالنسبة إلى الرشاشات والمدافع المضادة للطائرات لضمان عدم انخفاض زاوية الرمي إلى الحد الخطر ، ٣ - إخلاء الأرض بعرض ١ - ٢ كيلومتر على طول مسار القذائف حتى في حالات الرمي المنحني لضمان عدم إصابة الاهالي بالطلقات الشاردة التي تسقط قبل الوصول إلى الهدف بسبب نقص دفع الحشوة أو انفصام ذيل القذيفة ، ٤ - إخلاء الأرض في مكان الاهداف ضمن دائرة نصف قطرها ١ - ٢ كيلومتر ، ٥ - وضع مجموعات رصاد ملتجئة على جانبي حقل الرمي وتزويدهم بأجهزة الاتصال والانذار ، وبآلية قادرة على السير خارج الطرقات ، شريطة أن تكون مجموعات الرصاد متصلة مع بعضها بالنظر . وتكون مهمتها منع الاشخاص من التقدم باتجاه حقل الرمي ، ٦ - وضع مجموعات رصد ملتجئة حول دائرة الأمان المحيطة بالاهداف وتجهيزها كمجموعات السابقة ، بالإضافة إلى سيارة اسعاف ، وتكون مهمتها منع الاشخاص من التقدم باتجاه منطقة الاهداف ، ٧ - رفع اعلام حمراء على جانبي حقل الرمي وحول منطقة الاهداف ، وإعطاء الاشارات الصوتية (صفارات وأبواق) لتنبه الاهالي إلى وجود رماية ، ٨ - تجهيز نقطة اسعاف متحركة قرب مقر ضابط الرمي ، ٩ - اعلام السلطات المدنية قبل ٤٨ ساعة من الرمي عن وقت ومكان ونوع الرمي ، حتى تقوم اجهزة هذه السلطات بابلاغ القرى القريبة وتحذيرها .

يكون حقل الرمي بسيطاً أو مجهزاً . وحقل الرمي البسيط هو الحقل الذي تعد فيه مواضع الرمي للأسلحة وأماكن الأهداف ونقاط تمرکز الرصاد الملتجئين لانذار الاهالي ، وتسلم حدوده وحدود المناطق الخطرة برواقم (رجوم) حجارة بيضاء واعلام كبيرة حمراء . أما حقل الرمي المجهز ، فهو الحقل المعد لرمايات متقدمة (رمايات قتال أو رمايات على أهداف متحركة أو قلابية) أو المعد لرمايات خاصة (رمي ضد الطائرات ، رمي ضد الدبابات) . ويشمل تجهيز هذا الحقل : اعداد مساند الرمي لمختلف اوضاع الرمايات ، وتجهيز الاهداف الثابتة والمتحركة والقلابية ، واعداد اجهزة تحريك الاهداف يدوياً أو كهربائياً ، واعداد اضاءة حقل الرمي للتدريب على الرمي الليلي ، وتزويد حقل الرمي بموانع طبيعية واصطناعية للتدريب على رمي القتال ، وتجهيز نقاط التجهيز الرصاد . وربطها ببعضها ومع مقر ضابط

الرمي هاتفياً ، واعداد جواز حركة الطائرات المصغرة لضبط التسديد ضد الطائرات ، واعداد معدات اطلاق البالونات الهوائية للرمي ضد الطائرات . واعداد سكك حركة الدبابات (الاهداف) المتحركة على خط جبهتي أو عرضاني أو مائل ، تحديد الحقل بالرجوم والاعلام الحمراء .

(١) حقل النظر

هو أقسومة الأرض التي يغطيها الراصد بالنظر . وقد يكون هذا الحقل قطاعاً من الأرض محدداً من اليمين واليسار بمحاجز طبيعية أو اصطناعية ، كما قد يكون ممتداً في الاتجاه على ٣٦٠ درجة . أما عمق حقل النظر فهو المسافة التي تفصل مكان تمرکز الراصد عن أبعد خط يراه . ومن الطبيعي أن هذا العمق يزداد بازدياد ارتفاع مكان التركيز ، كما يزداد عند استخدام أجهزة الرصد المكبرة كالمناظير والتليسكوبات . وهو يأخذ بعداً كبيراً في الأرض المنبسطة المكشوفة الخالية من الحواجز الطبيعية أو الاصطناعية . ويصل إلى حدوده الدنيا في الغابات والمناطق المبنية أو المغطاة بالمرزوعات . ويكون حقل النظر في الأراضي المنبسطة المكشوفة متكاملًا ومتصلاً أما في الأراضي المتعرجة أو المغطاة في بعض مناطقها بالمرزوعات أو الابنية فيكون متقطعاً . ويأخذ هذا التقطع شكل مناطق ممتدة في الأراضي المتعرجة ، أو مناطق محجوبة عن النظر في الأراضي المغطاة . ولتوسيع حقل النظر يتم اتخاذ التدابير التالية كلها أو بعضها : ١ - اختيار مكان مرتفع للرصد النهاري ، ٢ - تزويد الراصد بأجهزة الرصد المكبرة ، ٣ - تبديل مكان الراصد الذي يقطع حقل النظر أمامه حاجز طبيعي أو اصطناعي ، ٤ - في حالة عدم القدرة على تبديل مكان الراصد يزال الحاجز الطبيعي أو الاصطناعي الواقع أمامه (هدم جدار ، قطع أشجار أو أعشاب ، إزالة مرتفع ترابي بواسطة البلدوزر) . وعندما يتعذر تنفيذ ذلك ، ولتأمين تكاملية حقل النظر ، تنطى المنطقة المحجوبة من هذا الحقل بانظار راصد جانبي (أو أكثر) قادر على رؤية المنطقة (أو المناطق) المحجوبة أو الميتة . وتستخدم هذه الطريقة غالباً في الجبال ، والمناطق المبنية ، والمناطق المغطاة بمرزوعات متباينة الارتفاع والكثافة .

تتأثر ابعاد حقل النظر بالأحوال الجوية ، فهي تنقص في الليل ، والضباب ، والعواصف الرملية ، والأيام الغائمة أو الماطرة ، وفي الساعات التي تكون

فيها الشمس أمام الراصد ، وتزيد في أيام الصحو ، وفي الساعات التي تكون فيها الشمس وراء الراصد . ومن الضروري تحديد عمق حقل النظر في كل حالة من هذه الحالات ، بغية تحديد مهمات الراصد في كل حالة من الحالات ، ومعرفة عمق الرصد ومسافة الحيلة التي يقدمها هذا الرصد .

(٥) الحكام المحاربون

(أنظر الملحق في نهاية الموسوعة)

(١٢) الحكومة العسكرية

الحكومة العسكرية أو حكومة الاحتلال الحربي هي حكومة انتقالية ، تدير منطقة محتلة بواسطة قوات مسلحة ، وتحتل محل السلطات المدنية بعد أن تعجز هذه الاخيرة عن ممارسة وظائفها . فتقوم هذه الحكومة بممارسة السلطة التنفيذية والتشريعية والقانونية . ويكون اشراف هذه الحكومة مباشراً من جانب القوات المحتلة ، أو غير مباشر بواسطة مدنيين تعينهم قوات الاحتلال . وهذه الحكومة بطبيعتها تفرض سلطتها بالقوة ، ولكنها لا تعتبر (وفقاً للقوانين الدولية) حكومة استبدادية ، كما انه يعود للقانون الدولي فقط حق تحديد شرعيتها . في العرف الدولي ، لكي تعتبر منطقة أو اقليم ما محتلاً يجب ان يكون فعلاً تحت سلطة القوات المسلحة للدول ، وذلك وفقاً لميثاق لاهاي (١٩٠٧) المتعلق بالحرب البرية وميثاق جنيف (١٩٢٩ ، ١٩٤٩) المتعلق بحماية المدنيين وممتلكاتهم إبان الاحتلال (انظر قانون الحرب) . ولا يترتب على الاحتلال الحربي انتقال ملكية الاقليم أو المنطقة المحتلة الى الدولة المحتلة ، إنما للدولة التي تتولى ممارسة الحقوق الدستورية اثناء مدة الاحتلال ، وذلك على النحو التالي :

١ - تتولى السلطات المحتلة إبان الاحتلال الحربي ادارة الاقليم أو المنطقة المحتلة وذلك بأن تلجأ الى احدي الطريقتين : إما ابقاء الادارة القائمة في الاقليم أو المنطقة وقت الاحتلال على ما هي عليه ، وتكثف بمراقبتها وتوجيهها تبعاً لما تقتضيه مصالح الدولة المحتلة . وأما استبدال هذه الادارة بادارة اخرى تقيمها الدولة المحتلة لخدمة مصالحها وتنفيذ رغباتها .

٢ - لا يجوز استبدال القوانين المعمول بها في الاقليم أو المنطقة المحتلة أو تعديلها الا اذا دعت الحاجة الى ذلك ، اذ ينبغي على سلطات الاحتلال احترام هذه القوانين .

٣ - تبقى الهيئات القضائية قائمة بعملها ، إنما يجوز لسلطات الاحتلال إنشاء محاكم استثنائية تنظر بالجرائم التي يرتكبها افراد جيش الاحتلال أو ترتكب ضدهم .

٤ - ينبغي على سلطات الاحتلال احترام حياة سكان الاقليم أو المنطقة وشرفهم واملاكهم ومعتقداتهم .

٥ - يحق لسلطات الاحتلال ادارة اموال الدولة واستغلالها مع التزامها بالمحافظة عليها . لكنه لا يجوز الاستيلاء عليها أو مصادرتها أو نهبها . كما لا يحق الاستيلاء على بعض الاموال الخاصة بالافراد ، والتعرض للأماكن المخصصة للعبادة أو للاعمال الخيرية أو التعليم والفنون والعلوم والآثار التاريخية والتحف الفنية والعلمية .

ويعود للحاكم العسكري الذي يتولى ادارة هذه الحكومة (انظر الحاكم العسكري) تزويد هذا الاقليم أو المنطقة بنظام وقوانين ومحاكم لإعادة الحكومة المدنية الوطنية الى ممارسة اعمالها . وغالباً ما تصدر الحكومة العسكرية قوانين تعرف بقوانين الطوارئ أو القوانين الاستثنائية وذلك في صورة اوامر عسكرية أو قرارات ، وتبقى هذه القوانين سارية المفعول ما دامت الظروف التي اقتضت تشريعها قائمة ، فإذا زالت هذه الظروف يسن قانون بالغاؤها ويظل مفعولها .

وقد يتولى ادارة الحكومة العسكرية في بعض المناطق سياسيون تعينهم سلطات الاحتلال بينما يتولى ادارة الحكومة العسكرية في مناطق اخرى حكام عسكريون . وقد مارست بريطانيا هذا النوع من الحكم في فرنسا بعد الحرب النابوليونية ، كما مارستها في كل من الهند ومصر وجنوب افريقيا ومناطق اخرى في العالم ، ومارستها المانيا وإيطاليا في خلال الحرب العالمية الثانية في المناطق التي احتلتها ، ومارستها السلطات الاسرائيلية في المناطق المحتلة في حرب ١٩٦٧ (باستثناء القدس التي ضمتها الى اسرائيل) ولكنها لا تتقيد بكل التزامات الحكومة العسكرية إزاء الجماهير العربية القاطنة في المناطق المحتلة ، ولا تحترم حقوقهم وممتلكاتهم .

الحكومة العسكرية (أو حكومة الطوارئ) : هي حكومة انتقالية تفرضها القوات المسلحة في بلد ما ، لادارة شؤون هذا البلد محل السلطات المدنية بعد ان تعجز هذه الاخيرة عن ممارسة وظائفها . وتقوم هذه الحكومة بممارسة السلطة التنفيذية والتشريعية والقانونية . وتشكل هذه الحكومة عادة في حالة الاضطرابات الداخلية الناجمة عن ضغوط عسكرية

(١٢) الحلفاء

الحلفاء Les Alliés تعبير يدل على عدة دول مرتبطة بحلف. وقد أطلق اسم الحلفاء خلال الحرب العالمية الأولى على الدول المحاربة لدول الحلف المركزي (النمسا وهنغاريا وبلغاريا وألمانيا والامبراطورية العثمانية). وكانت دول الحلفاء تضم: بلجيكا (١٩١٤/٨/٤)، والبرازيل (٢٦/١٠/١٩١٧)، والامبراطورية البريطانية (٨/٤/١٩١٤)، والصين (١٤/٨/١٩١٧)، وكوستاريكا (٢٣/٥/١٩١٨)، وكوبا (٧/٤/١٩١٧)، وفرنسا (٣/٨/١٩١٤)، واليونان (٢٧/٦/١٩١٧) وغواتيمالا (٢٣/٤/١٩١٨)، وهاييتي (١٢/٧/١٩١٨)، وهندوراس (١٩/٧/١٩١٨)، وإيطاليا (٢٣/٥/١٩١٥)، واليابان (٢٣/٨/١٩١٤)، وليبيريا (٤/٨/١٩١٧)، والجبل الأسود (٥/٨/١٩١٧)، ونيكاراغوا (٨/٥/١٩١٨)، وباناما (٧/٤/١٩١٧)، والبرتغال (٩/٣/١٩١٦)، ورومانيا (٢٧/٨/١٩١٦)، وروسيا (١/٨/١٩١٤)، وسان مارينو (٣/٦/١٩١٥)، وصربيا (٢٨/٧/١٩١٤)، وسيام (٢٢/٧/١٩١٧)، والولايات المتحدة (٦/٤/١٩١٧).

وفي الحرب العالمية الثانية اطلق اسم الحلفاء على الدول المحاربة لدول المحور (بلغاريا، وفنلندا، وألمانيا، وهنغاريا، وإيطاليا، واليابان ورومانيا) وكانت هذه الدول: الأرجنتين (٢٧/٣/١٩٤٥)، وأستراليا (٣/٩/١٩٣٩)، وبلجيكا (١٠/٥/١٩٤٠)، وبوليفيا (٧/٤/١٩٤٣)، والبرازيل (٢٢/٨/١٩٤٢)، وكندا (١٠/٩/١٩٣٩)، وتشيلي (١١/٤/١٩٤٥)، والصين (٨/١٢/١٩٤١)، وكوليبيا (٢٦/١١/١٩٤٣)، وكوستاريكا (٨/١٢/١٩٤١)، وكوبا (٩/١٢/١٩٤١)، وتشيكوسلوفاكيا (١٦/١٢/١٩٤١)، والدانيمارك (٩/٤/١٩٤٠)، وجمهورية الدومينيكا (٨/١٢/١٩٤١)، والاكوادور (٢/٢/١٩٤٥)، ومصر (٢٤/٢/١٩٤٥)، والسلفادور (٨/١٢/١٩٤١)، واثيوبيا (١٤/١٢/١٩٤٢)، وفرنسا (٣/٩/١٩٣٩)، وبريطانيا العظمى (٣/٩/١٩٣٩)، واليونان (٢٨/١٠/١٩٤٠)، وغواتيمالا (٩/١٢/١٩٤١)، وهاييتي (٨/١٢/١٩٤١)، وهندوراس (٨/١٢/١٩٤١)، والهند (٣/٩/١٩٣٩)، وإيران (٢٥/٨/١٩٤١)، والعراق (١٧/١/١٩٤٣)، ولبنان (٢٧/٢/١٩٤٥)، وليبيريا (٢٧/١/١٩٤٤)، واللوكسمبورغ (١٠/١٠/١٩٤٤).

Ioniennes المتابعة الحرب بحسراً ضد الفرس. كما عرف العرب قبل الاسلام احلافاً منها: حلف المطيين، وهو حلف عقده عشيرة عبد مناف مع عدد من عشائر قريش ضد عبد الدار عندما أبى هؤلاء أن يتنازلوا عن الامتيازات التي كانوا يتمتعون بها. وقد سمي هؤلاء بالمطيين لأنهم غمسا ايديهم في جفنة مملوءة بالطيب عند الكعبة ثم مسحوا الكعبة بأيديهم. وكذلك كان حلف الفضول وهو حلف عقده بعض عشائر فريش للأخذ بناصر المظلومين. وقد شرب المتحالفون عند عقده من ماء زمزم. وقد شهد النبي (صلم) حلف الفضول بخلاف حلف المطيين الذي عقد قبل مولده.

وفي العام ١٦٦٨ تحالفت كل من انكلترا وهولندا والسويد ضد لويس الرابع عشر، ملك فرنسا، وعرف هذا الحلف باسم الحلف الثلاثي Alliance Triple. وفي العام ١٧١٨ تم التحالف بين كل من انكلترا وفرنسا وهولندا واسبانيا بغية المحافظة على معاهدة اوترخت التي عرضت مشاريع الوزير الاسباني أديروني Alberoni للخطر، والتي تهدف الى النهوض باسبانيا من انهيارها. وقد عرف هذا الحلف باسم الحلف الرباعي Alliance quadruple.

وفي فترة ١٧٩٢ - ١٧٩٩ تحالفت القوى الأوروبية ضد فرنسا، وكان ذلك أثناء حروب الثورة الفرنسية (انظر الثورة الفرنسية) والحروب النابوليونية (انظر نابليون). وفي العام ١٨١٤ - ١٨١٥ تحالفت كل من انكلترا وروسيا وبروسيا والنمسا ضد فرنسا. وفي العام ١٨١٥ تكون الحلف المقدس Alliance Sainte بين كل من اسكندر الاول، قيصر روسيا (الذي دعا الى تكوين هذا الحلف) وامبراطور النمسا، وملك بروسيا، كما انضم الى الحلف جميع ملوك اوروبا، ما عدا جورج الرابع ملك انكلترا، والبابا، وسلطان تركيا. وكانت غاية هذا الحلف المحافظة على معاهدة ١٨١٥ لحماية مطالب الليبراليين والوطنيين في دويلات ايطاليا وألمانيا. وشكلت هيئة روجية للحلف استمرت حتى ثورة ١٨٤٨ الفرنسية.

وفي العام ١٨٧٠ - ١٨٧١، تم تحالف دفاعي بين كل من ألمانيا والنمسا وروسيا ضد فرنسا. وعلى اثر التحريض الذي قام به بسمارك في العام ١٨٧٢ انسحب القيصر من الحلف الثلاثي في العام ١٨٨٦، واحتلت ايطاليا مكانه في العام ١٨٨٧. وفي العام ١٨٨٢ تم التحالف بين كل من ألمانيا والنمسا وإيطاليا عرف بالتحالف الثلاثي Alliance Triplce.

خارجية او عن تناقضات اجتماعية داخلية كما تشكل على اثر انقلاب عسكري تتولى فيه القوات المسلحة زمام السلطة في البلاد (انظر الانقلاب العسكري). وتفرض هذه الحكومة سلطتها استناداً الى القوة المسلحة. ومع هذا فهي لا تأخذ طابعاً استبدادياً في حالة تشكيلها على اثر اضطرابات داخلية ناجمة عن ضغط عسكري خارجي، ولكنها تأخذ هذا الطابع غالباً في الحالات التي يتم فيها تشكيلها على اثر انقلاب عسكري او على اثر اضطرابات ناجمة عن تناقضات اجتماعية، ثم يزول هذا الطابع بالتدرج اذا حصلت الحكومة على التأييد الجماهيري خلال استفتاء عام يجري في ظل الحرية الانتخابية. اما اذا جرى الاستفتاء في جو من القهر فانها تبقى استبدادية تحت غطاء شرعي.

(٥) حلب (قلعة)

(أنظر الملحق في نهاية الموسوعة)

(٧-١٢) الحلف

اتفاقية رسمية تقتضي التزامات متبادلة بين دولتين او حزبين سياسيين. ويقال حلف عائلي عن كل اتفاق بين عدة حكام متحدين تربطهم رابطة الدم. وتعني هذه الكلمة بالتخصيص الحلف الذي نشأ سنة ١٧٦١ بين البوربون Bourbons الموجودين في فرنسا واسبانيا ونابولي وبارم.

الحلف الاستعماري Pacte Colonial : وهو النظام الذي خضعت له التجارة في المستعمرات الفرنسية حتى فترة انتصار مبادئ النظام الحر في عام ١٨٦٠. وكان يتلخص اساساً في الحق المطلق للدولة الأم في ارسال موادها المصنعة الى مستعمراتها والحصول على المواد الاولية اللازمة لصناعتها من هذه المستعمرات.

الحلف الرباعي Pacte à Quatre : وهو الحلف الذي اتفق عليه في روما في عام ١٩٣٣ بين فرنسا وإيطاليا وألمانيا لتنظيم العلاقات الأوروبية ولتفادي الاخطار الطارئة الناجمة عن الحرب. ولقد عرف التاريخ احلافاً عديدة مثل حلف «ديلوس» الذي شكل من الدول الاغريقية برئاسة اثينا وكان مركزه معبد «آبولو» في جزيرة «ديلوس» اليونانية. وتكون الحلف الاول (٤٧٨ - ٤٠٤ ق.م) من اثينا وعدد من المدن الايونية

(١٩٤٠/٥) ، والمكسيك (١٩٤٢/٥/٢٢) ، وهولاندا (١٩٤٠/٥/١٠) ، ونيوزيلاندا (١٩٣٩/٩) ، ونيكاراغوا (١٩٤١/١٢/١١) ، والنرويج (١٩٤٠/٤/٩) ، وبناما (١٩٤١/١٢/٧) ، والباراغواي (١٩٤٥/٢/٧) ، والبيرو (١٩٤٥/٢/١٢) ، وبولونيا (١٩٣٩/٩/١) ، والاتحاد السوفياتي (١٩٤١/٦/٢٢) ، وسان مارينو (١٩٤٤/٩/٢١) ، والمملكة العربية السعودية (١٩٤٥/٣/١) ، وجنوب افريقيا (١٩٣٩/٩/٦) ، وسوريا (١٩٤١/٦/٨) ، وتركيا (١٩٤٥/٢/٢٣) ، والولايات المتحدة (١٩٤١/١٢/٧) ، والارغواي (١٩٤٥/٢/١٥) ، وفنزويلا (١٩٤٥/٢/١٥) ، ويوغوسلافيا (١٩٤١/٤/٦) .

(٨) حلف بغداد

(انظر الحلف المركزي)

(٨) حلف جنوب شرقي آسيا (سياتو)

هو حلف امبريالي. خلقته الولايات المتحدة الامبريكية لتطويق الجهة الجنوبية الشرقية للمعسكر الاشتراكي .

أعلن في مانيل عاصمة الفلبين ، في يوم ٨ ايلول (سبتمبر) ١٩٥٤ ، عن توقيع معاهدة جنوب شرقي آسيا للدفاع الجماعي Ceato ، بين كل من استراليا وفرنسا ونيوزيلندا وباكستان والفلبين وسيام والمملكة المتحدة والولايات المتحدة الامريكية . وفي ١٩ شباط (فبراير) بدأ العمل لتنفيذ هذه المعاهدة بعد تصديق الفلبين عليها . ولم يكن توقيع هذه الاتفاقية حدثاً طارئاً وانما سبقته اتصالات طويلة ومشاورات كثيرة تعود الى ايام الحرب العالمية الثانية .

كانت منطقة جنوب شرقي آسيا قبل هذا التاريخ من المناطق الخاضعة للاستعمار الغربي ، والتي تعيش على هامش التاريخ . ثم ايقظتها الحرب العالمية الثانية مع ما رافقها من احداث وشعارات بعضها طرحها اليابان (آسيا للاسيويين) ، وبعضها طرحه المبدأ الشيوعي كالتحرر ، والنهب الاستعماري ، وبعضها جاء من الغرب المستعمر ذاته ، كحق تقرير المصير والمساواة بين الشعوب والحرية الخ ... وكان من ظروف الحرب ان عمدت الدول المستعمرة الى توحيد ابناء المناطق والاقاليم في جنوب شرقي آسيا ، فتكون لدى هذه الاقاليم قوات عسكرية بدرجة كافية من القوة . وعندما انتهت الحرب اخذت الاقمتة

الاستعمارية في التساقط ، فحصلت في البداية الفيليين وبورما وأندونيسيا على استقلالها ، وتفجرت الهند الصينية عن صراع دموي انتهى باستقلال فيتنام ، وانتصرت الثورة الشيوعية في الصين ، بينما كانت تايلاند من الدول التي حافظت على استقلالها باستمرار بسبب موقعها الجغرافي وتركها كحاجز بين مناطق المستعمرات الانجليزية والفرنسية .

وتحتل منطقة جنوب شرقي آسيا موقعاً استراتيجياً هاماً ، كما تتوفر فيها امكانيات اقتصادية ضخمة وطاقت بشرية كبيرة . فن ناحية الموقع الاستراتيجي تحتل منطقة جنوب شرقي آسيا موقعاً مفتاحاً في آسيا ، وتسيطر على طرق المواصلات بين أوروبا والشرق الاقصى . وتنقسم هذه المنطقة جغرافياً الى منطقتين مميزتين : اولاهما ، القسم الرئيسي لجنوب شرقي آسيا ويضم مملكة تايلاند ، وجمهورية بورما ، والملايو ، وفيتنام ، والى الشرق والجنوب توجد اندونيسيا ، والفلبين ، وبورنيو الشمالية ، وتيمور . وتشكل المنطقتان معاً حاجزاً بين المحيط الهندي والمحيط الهادي . وتتجمع سفن العالم جميعها عند مرورها بالمضائق والممرات المحدودة التي تقع بين هذا الحاجز الطبيعي . ومن أهم هذه المضائق والممرات مضيق مالاقا بين الملايو وسومطره ، ومضيق سوندا بين سومطره وجاوه ، وعلاوة على ذلك فهناك قاعدة سنغافوره التي تحتل اهمية خاصة لوقوعها عند الطرف الجنوبي لشبه جزيرة الملايو ، وقدرتها على السيطرة والتحكم بالمضيقيين الرئيسيين (مالاقا وسونده) . اما من ناحية الموارد الاستراتيجية والاقتصادية فتعتبر منطقة جنوب شرقي آسيا من المناطق الغنية جداً في العالم بمواردها الأولية ، فهي تنتج خمسة امداس موارد العالم من المطاط الطبيعي ، كما تنتج حوالي ثلثي محصول العالم من زيت النخيل ، علاوة على كميات كبيرة من المصنيز والكروم . وهي مورد رئيسي للبتروك في الشرق الاقصى ، ولو ان كميات البترول المستخرجة منها لا تتجاوز ثلاثة بالمائة من بترول العالم . ويعتبر الارز المحصول الزراعي الرئيسي للمنطقة . وتصدر بلدان جنوب شرقي آسيا ٦٠٪ من الأرز الذي يحتاجه العالم . ويبلغ عدد سكان اقاليم منطقة جنوب شرقي آسيا مائة وخمسة وسبعين مليوناً ، وتزايد نسبة السكان بمعدل مرتفع نتيجة للانفجار السكاني في آسيا بصورة خاصة . وهكذا تتوفر في المنطقة جميع الدعامات الاساسية لتطور حضاري كبير ، من موارد اقتصادية ، وبشرية ، وطبيعية ، علاوة على موقع استراتيجي ينفرد بميزات كبرى وخصائص اساسية ، تمنحه

جانباً كبيراً من الاهمية على المستوى الدولي ، بما جعل المنطقة مسرحاً للصراع الدموي خلال الحرب ، وميداناً للتوتر الشديد في الحرب الباردة . ذلك انه على الرغم مما تتميز به منطقة جنوب شرقي آسيا من غنى في الموارد الاقتصادية والطاقت البشرية ، فقد بقيت في حالة من التخلف والفقير شأنها في ذلك شأن جميع المناطق التي كانت خاضعة للنهب الاستعماري . وكان هذا التخلف والفقير سبباً في ظهور الحركات الثورية التحررية التي تنادي بإجراء تحولات اجتماعية كبيرة ، تستطيع تغيير بنية المجتمع ، وتنقله من مرحلة التخلف الى مرحلة متطورة ، عن طريق حرق المراحل الزمنية في البناء .

وكان هذا التغيير يعني حرمان الامبريالية العالمية من موارد هامة . وكان الاستعمار قد نجح من خلال سيطرته الطويلة على المنطقة في خلق طبقة ترتبط مصالحها بمصالح الاستعمار ، ولهذا جاءت الامبريالية الجديدة لدعم هذه الطبقة في اطار التنظيم الجديد للاحلاف التي تستهدف تشكيل نطاق يحيط بالاتحاد السوفييتي والصين الشعبية مركزي الاشعاع الرئيسيين للثورات الشيوعية .

وكانت اقاليم جنوب شرقي آسيا قد شهدت بعد الحرب العالمية الثانية سلسلة من الاضطرابات بسبب عدم استقرار اوضاعها السياسية والاجتماعية . وظهرت الاحداث ان المنطقة مستعدة لتقبل الافكار الشيوعية واطهر الاتحاد السوفييتي والصين الشعبية مزيداً من الاهتمام بالحركات التحررية النامية . وهذا ما دفع الدول الامبريالية الى الاسراع في العمل لمجابهة الموقف المتدهور . وقد دعم هذا الاتجاه ما أعلنه ماو تسي تونغ خلال تلك الفترة في برنامجه الجديد للثورة العالمية عندما قال : « يجب النظر الى آسيا كهدفنا الرئيسي ، اذ لا ينتظر في الظروف الحاضرة حدوث ثورات داخلية في أوروبا او ظهور اعمال عنف تؤدي الى سيطرة الشيوعية على هذه القارة » ، وجاء رد الرئيس الامريكي ايزنهاور في خطاب له بتاريخ ١٦ نيسان (ابريل) ١٩٥٣ أعلن فيه « ضرورة اتخاذ اجراء جماعي لوقف التغلغل الشيوعي » . وكان الجو مهدداً قبل ذلك بالمفاوضات الجارية بين الولايات المتحدة واستراليا ونيوزيلاندا والفلبين لعقد معاهدات أمن تضمن الاستقرار في منطقة المحيط الهادي . وقد أكد مؤتمر جنيف ، الذي بحث مشكلة الهند الصينية في صيف ١٩٥٤ ، ضرورة اتخاذ اجراء من جانب الولايات المتحدة وحلفائها في جنوب شرقي آسيا . وقد انتهت هذه الاتصالات لاقامة الحلف الذي حمل اسم (معاهدة مانيل) . ووصف وزير الخارجية

الأمريكي فوستر دالاس علاقة بلاده مع الحلف بقوله: « أن موقف الولايات المتحدة الأمريكية بالنسبة إلى معاهدة مانيلا هو موقف خاص. ذلك لأنها الدولة الوحيدة بين دول المعاهدة التي ليس لها مصالح إقليمية في المنطقة. والمعاهدة بالنسبة إلى باقي الدول المشتركة فيها ليست فقط إجراء ضد الشيوعية بل أيضاً اتفاقاً إقليمياً، ولذلك فهي تنص على اتخاذ الإجراءات اللازمة ضد أي اعتداء على المنطقة مهما كان نوعه ».

وتظهر نصوص اتفاقية حلف جنوب شرقي آسيا الأهداف الرئيسية الثلاثة للحلف: وأنها الدفاع عن المنطقة ضد كل اعتداء مسلح. وثانيها، منع محاولات التخريب أو قلب نظام دول الحلفاء. وثالثها، رفع المستوى الاجتماعي والاقتصادي للدول الأعضاء. وتظهر النواحي العسكرية للحلف في مضمون المادة الرابعة والتي تنص على القيام بتنفيذ أي إجراء ضد عمليات التخريب أو قلب نظام الحكم. وتنص الفقرة الأولى من المادة الرابعة على أن الدول المتعاهدة توافق على أن « تتخذ الدول الأعضاء الإجراءات لمحاربة الخطر الجماعي ككل وفقاً لنظمها الدستورية. كما تتخذ الإجراءات ذاتها في حالة الاعتداء المسلح على أي من الدول الأعضاء أو على أي دولة أو إقليم يتفق الأعضاء بالأغلبية على أن الهجوم المسلح عليها يعرض أمن المنطقة وسلامتها للخطر ». وهذه الفقرة ممتدة روحاً من « مبدأ مونرو » الذي ينص على أن أي اعتداء على أي دولة في القارتين الأمريكيتين يعتبر اعتداء على الولايات المتحدة. كما أن النص على أن الدول الأعضاء تتخذ الإجراءات كلاً وفقاً لنظمها الدستورية، يعطي كل دولة الحرية في انتقاء الطريقة المثلى بالنسبة إليها لصد العدوان المسلح. أما بالنسبة إلى الخطر الناتج عن أعمال التخريب وما يشابهها، وعن الهجوم غير المباشر، فقد بحث في الفقرة الثانية من المادة الرابعة، وهي تنص على أن الدول الأعضاء تتشاور في الحال بمجرد أن تقرر أحدها أن سلامة المنطقة أصبحت مهددة ولو لم يأخذ هذا التهديد شكل العدوان المسلح. ولا تتضمن هذه الفقرة أية التزامات (غير التشاور)، ولكنه من المسلم به أن هدف التشاور هو الاتفاق على الوسائل التي تتخذ للدفاع المشترك. وحتى يأخذ الحلف شكلاً عملياً، فقد نصت المادة الخامسة على تشكيل مجلس تمثل فيه الدول الأعضاء، ويقرر المجلس الإجراءات التي تتخذ للتشاور فيما يختص بالخطط الحربية وأي خطط أخرى يتطلبها الموقف في المنطقة. وقد اجتمع

مجلس حلف جنوب شرق آسيا للمرة الأولى في بانكوك عاصمة تايلاند بتاريخ ٢٣ شباط (فبراير) ١٩٥٥، واتفق أعضاء المجلس في هذا الاجتماع، بعد موافقة حكوماتهم، على تعيين مستشارين عسكريين لوضع التوصيات اللازمة للمجلس حول طريقة التعاون العسكري بين دول الحلف، على أن يجتمع هؤلاء الخبراء كلما دعت الحاجة، ويضمون المخططات الضرورية لتنظيم أعمالهم. وقد اجتمع الخبراء للمرة الأولى في بانكوك أيضاً يومي ٢٤ و ٢٥ شباط (فبراير) ١٩٥٥، وظهر خلال هذا الاجتماع كبر حجم الاعباء الملقاة على عاتقهم فيما يختص بالتحضير، ثم حددت المشاكل الرئيسية المطلوب وضع مخططات لها. وأعطى واجب التحضير هيئة عسكرية فرعية من الخبراء للقيام بالدراسة اللازمة، ووضع المخططات المطلوبة. ثم اجتمعت هيئة التحضير في باجو في الفلبين خلال شهري نيسان وإيار (أبريل ومايو) من العام ١٩٥٥، وأعطيت التوصيات اللازمة لهيئة الخبراء فيما يتعلق بالخطط اللازمة. وقد اجتمعت هيئة العسكريين لبحث الخطط الموضوعية وأعطى كل عضو من أعضائها رأيه لرئيس هيئة أركان الحرب الذي يتبع له للحصول على موافقته، ثم بحثت وجهات نظر رؤساء هيئات أركان الحرب مجتمعة في مؤتمر الخبراء العسكريين الذي عقد في بانكوك بين السادس والثامن من شهر تموز (يوليو) ١٩٥٥. وكان هدف هذه السلسلة من الإجراءات ضمان التنسيق بين وجهات نظر الدول المختلفة فيما يختص بمنطقة كل دولة وفيما يختص بالمنطقة كلها. والحقيقة أن القوة العسكرية الأساسية التي شغلت بال الإمبرياليين في آسيا هي قوة جيش جمهورية الصين الشعبية، وما يملكه هذا الجيش من قوى مادية وبشرية وزخم منوي. ولم يكن في دول المنطقة الدائرة في فلك الإمبريالية دولة قادرة على موازنة القوة الصينية. لذا وجدت الولايات المتحدة أن عليها تعزيز قوة حليفاتها من جهة، والاحتفاظ بقوات أميركية كبيرة في المنطقة، وفي طليعتها الاسطول الأمريكي السابع.

وكانت نقطة الضعف الأساسية للقوة العسكرية للحلف تتمثل في عدم خضوعها لقيادة موحدة مما يشكل عائقاً أمام حشدتها وتركيزها بسرعة في المنطقة المهددة أو الأكثر خطورة. ولمعالجة نقطة الضعف هذه اعتمدت الولايات المتحدة الأمريكية في تخطيطها على قيام حلفائها ببناء قوات خفيفة الحركة، تكون أساس الدفاع عن المنطقة مع تركيز قوات ردع كبيرة (أميركية) في قواعد مختلفة على نحو ما هو متبع

في التنظيم الدفاعي لحلف شمال الأطلسي. وقد تقرر في اجتماع لجنة التخطيط التي عقدت مؤتمرها في بيرل هاربور خلال شهر تشرين الثاني (نوفمبر) ١٩٥٧ « أن تكون الدول الأعضاء يقظة دائماً حفظاً لسلامتها ولاتخاذ أي إجراءات سريعة تتطلبها سلامة منطقة الحلف، على أن تبحث المطالب وتحقق كل منها بالتعاون الوثيق بين الأعضاء ».

ولقد أدت طبيعة الحلف العدوانية إلى مجابهته من قبل الدول المعادية للإمبريالية والمحبة للسلام. وكانت أول مقاومة إيجابية هي عقد مؤتمر بانديونغ، الذي أقر في توصياته مبدأ « نبذ الاحلاف ومقاومتها ». ويختلف حلف جنوب شرقي آسيا عن حلف شمال الأطلسي في أن الأول لا يلزم الولايات المتحدة الأمريكية بوضع قوات لها في المنطقة على خلاف ما هو عليه الوضع في دول حلف شمال الأطلسي. كما أن حلف جنوب شرقي آسيا يهدف إلى التنسيق بين دول الحلف لا إلى تنظيم العمليات والخطط المشتركة.

وقد استمرت بريطانيا في ممارسة دورها لدعم الحلف بشكل مباشر وغير مباشر، وكانت مخططاتها في ماليزيا وسنغافوره ضمن هذا الإطار. فقد تابعت بريطانيا تكوين القوة العسكرية للماليزيا، وعندما عرفت أن قوة جهاز الحكم وتنظيم الجيش أصبح على درجة كافية من القوة، عملت على إجراء مناورة كبيرة حملت اسم (بيرساتو-باديو) أو الوحدة الشاملة وكانت هذه المناورة التي اشتركت فيها قوات من ماليزيا وسنغافوره وتيوزيلنده وأستراليا وبريطانيا، والتي نفذت في حزيران (يونيو) ١٩٧٠، بمثابة اختبار لكفاءة القوات من ناحية، ودعم نفسي لهذه الدول الآسيوية من جهة أخرى. وعندما أكلت بريطانيا انسحابها من سنغافوره وماليزيا في نهاية العام ١٩٧١ كانت على ثقة بأن الأجهزة التي تركتها ستؤمن لها مصالحها ومصالح الإمبريالية لفترة طويلة من الزمن. ومن الملاحظ أن التطور الجديد في تنظيم الكومنولث قد جاء متوافقاً مع استراتيجية الاحلاف وتحقيقاً لأهدافها، مما يضمها جميعاً في إطار واحد هو خدمة المصالح الإمبريالية وتأمين مصالحها ومساعدتها على الاستمرار في النهب الاستعماري، ولكن دون مقابل. فبناء الأقاليم في تنظيم الاحلاف هم المسؤولون عن الدفاع في أقاليمهم - بالدرجة الأولى - لتأمين مصالح الدول الإمبريالية المشتركة في الحلف. ومن الطبيعي أن تكون الأطراف الأقوى، الممثلة بالدول الإمبريالية، هي التي تجني من الفائدة أكبرها، وتحقق من

الاستثمارات الربح الاكثر ، مع الالتزام بحد ادى من النفقات ، على حين كان الاستثمار القديم مرغماً للتدخل مباشرة من أجل ضمان مصالحه . وكان هذا يكلفه نفقات باهظة في الارواح والأموال . وجاءت الامبريالية بحلولها المتطورة (ومن بينها الاحلاف) فضمنت لنفسها المفانم وتركت لانصارها ومؤيديها الغرم . وبقيت شعوب بلدان جنوب شرقي آسيا المنضمة لحلف Ceato تدفع الثمن ، ولكنها لا تدفعه للمستعمرين مباشرة ، كما كانت الحالة من قبل ، بل عن طريق وسيط محلي يتمثل في الانظمة والطبقات المرتبطة مصلحياً مع المستعمرين الجدد .

(٥) حلف شمالي الاطلسي (ناتو)

حلف شمالي الاطلسي (N. A. T. O.) North Atlantic Treaty Organization هو معاهدة عسكرية ، وقعت في العام ١٩٤٩ بين كل من بلجيكا ، وبريطانيا ، وكندا ، والدانمارك ، وفرنسا ، وايسلندا ، وايطاليا ، ولوكسمبورغ ، وهولندا ، والنرويج ، والبرتغال ، والولايات المتحدة الاميركية . ولقد انضمت كل من اليونان وتركيا الى الحلف في العام ١٩٥٢ . اما المانيا الغربية فانضمت بعد اتفاق باريس في العام ١٩٥٥ . ويلزم الحلف كل دول اوروبا الغربية واميركا الشمالية بالتشاور فيما بينها اذا هدد أمن أية دولة من الدول الاعضاء ، واعتبار اي هجوم مسلح ضد أية دولة هجوماً على جميع الدول الاعضاء تواجهه كل دولة بالشكل الذي تراه مناسباً « بما في ذلك استخدام القوة لصيانة منطقة شمالي الاطلسي والحفاظ على أمنها » .

ولقد اضاف اتفاق باريس ، الذي عقد في العام ١٩٥٥ ، بروتوكولا الى المعاهدة يهدف الى تقوية الحلف ، عدلت بموجبه معاهدة بروكسل ، التي تضم الآن كلا من ايطاليا ، والمانيا الغربية بالإضافة الى الاعضاء الاصليين ، فرنسا ، وبريطانيا ، وبلجيكا ، ولوكسمبورغ ، وهولندا . ويتمهد الموقعون على هذه المعاهدة بأن تقدم كل دولة « كل ما لديها من امكانيات عسكرية وعون ومساعدة » اذا ما تعرضت احدي الدول الاعضاء « لعدوان مسلح في اوروبا » . ومدة اتفاقية بروكسل هذه ٥٠ عاماً . ومنذ العام ١٩٦٩ اصبح بإمكان الاعضاء الموقعين على المعاهدة الانسحاب من الحلف بعد اعطاء اذار مدته سنة واحدة . ورغم ان فرنسا كانت

من الدول الموقعة على المعاهدة الا انها لم تعد عضواً فعالاً فيه ، كما ان ايسلندا ، ولوكسمبورغ والنرويج تضع قيوداً كثيرة على مشاركتها في الحلف .

وجاء الحلف في الاصل انطلاقاً من فرضيات وضمت في العام ١٩٤٩ ، وتعلق بمفهوم « الامن الاوروبي » ، وتتلخص هذه الفرضيات في البنود التالية : (١) ضرورة التحالف العسكري لمواجهة الخطر السوفياتي ، (٢) عدم امكانية مواجهة هذا الخطر بدون تواجد اميركي ضخم في المنطقة لأن اوروبا لا تستطيع الدفاع عن نفسها منفردة ، (٣) الولايات المتحدة هي الدولة الوحيدة القادرة على تأمين الردع النووي لحماية اوروبا . وكما هو واضح فان البندين الاخيرين يفترضان بان تتخذ جميع القرارات الاستراتيجية الرئيسية في واشنطن ، ويفترضان بالتالي تبعية الدول الاوروبية لها ، وتحويلها الى محمية اميركية . ولقد عارضت فرنسا فرضيات العام ١٩٤٩ هذه ، ورأت بأن الخطر السوفياتي ، هو الى حد كبير ، غير حقيقي ، وان بإمكان فرنسا مواجهة مصادر الخطر المحتملة الاخرى بقواها الذاتية او بقوى اوروبية موحدة .

وتسبب التعارض بين الحقائق الحالية وفرضيات العام ١٩٤٩ في نشوء ما يعرف بمشكلة الامن الاوروبي ، التي انعكست على حلف شمالي الاطلسي بشكل رئيسي ، فالولايات المتحدة راغبة في حماية اوروبا ، الا انها تريد القيام بذلك بمزيج من القوات الاميركية النووية ، والقوات الاوروبية غير النووية . وكانت دوافع هذه الترتيبات اقتصادية أكثر منها استراتيجية . فالولايات المتحدة تريد تخفيض اعبائها الاقتصادية في اوروبا عن طريق سحب قواتها واعتدتها من هناك ، وتبقى في الوقت نفسه مسيطرة على الوضع ، لانها تمسك بيدها مقاليد القوة النووية الاستراتيجية . ولكن دول حلف شمالي الاطلسي الاخرى ترى ان ليس للصيانة الاميركية أية قيمة في حال غياب القوات الاميركية عن اوروبا ، كما ان غياب هذه القوات سيؤدي الى زيادة الاعباء العسكرية على الدول الاوروبية . واقرن هذا الحلاف بضغوط المانية وايطالية للسماح لها بانتاج اسلحة نووية . وأدت كل هذه الامور الى انسحاب فرنسا ديفول من المنظمة العسكرية لحلف شمالي الاطلسي ، في العام ١٩٦٦ ، وانتقال قيادة الحلف من باريس ، حيث كان مقرها منذ العام ١٩٥٢ ، الى بروكسل .

وتتمثل الهيئة الحاكمة في الحلف بمجلس شمالي الاطلسي ، ومركزه في بروكسل ، ويتكون من وزراء

من جميع الدول الاعضاء ، يجتمعون مرتين في السنة عادة . ومن ممثلين دائمين عن جميع الحكومات . وحلف شمالي الاطلسي معقد التشكيل ، وهو متعدد الهيئات واللجان والقيادات ، الرئيسية والفرعية . الا ان فيه ثلاث قيادات عسكرية رئيسية هي : (١) قيادة الحلفاء/اوروبا ، ومركزها في كاسترو (بلجيكا) . وتتولى مسؤولية الدفاع عن جميع الاراضي التابعة لدول حلف شمالي الاطلسي باستثناء بريطانيا ، وفرنسا ، وايسلندا ، والبرتغال . وهي مسؤولة ايضاً عن الدفاع عن المجال الجوي البريطاني . وفي العام ١٩٧٤ ، كان لدى هذه القيادة قوة مكونة من ٧٠٠٠ رأس نووي تكتيكي ، تطلق الى اهدافها بواسطة ٢٠٠٠ طائرة وصاروخ ومدفع ، موزعة على جميع المناطق . وتشرف الولايات المتحدة الاميركية على جميع الاسلحة النووية ، باستثناء اعداد قليلة موجودة لدى القوات البريطانية . اما القوات التقليدية فتتكون في زمن السلم من ٦٣ فرقة تسليح بحوالي ١٠٠٠٠ دبابة ، وحوالي ٢٨٠٠ طائرة مقاتلة تكتيكية موزعة على ١٥٠ قاعدة جوية . ويتعاون مع قوات حلف شمالي الاطلسي الفيلق الفرنسي الثاني المكون من فرقتين ، والذي يربط في المانيا الغربية بموجب اتفاق خاص بين الحكومتين الفرنسية والالمانية .

وتتبع لقيادة الحلفاء/اوروبا القيادات التالية : (أ) القوات الحليفة لوسط اوروبا ، وتسيطر على القوات البرية والجوية في قطاع وسط اوروبا ، ومركز قيادتها برونسوم (هولندا) وقائدها ضابط الماني . وتتكون قوات هذه القيادة من ٢٣ فرقة بلجيكية ، وبريطانية ، وكندية ، والمانية غربية ، وهولندية ، واميركية . بالإضافة الى ١٦٠٠ طائرة مقاتلة تكتيكية . وهي مقسمة الى مجموعات وجيوش يتولى كل واحد منها قطاعاً محدداً .

(ب) القوات الحليفة لشمال اوروبا . ومركز قيادتها في كولساس (النرويج) وتتولى مسؤولية الدفاع عن الدانمارك ، والنرويج ، وممرات البلطيق ، وشيلسفيغ - هولشتاين . ويقود هذه القوات ، عادة ، ضابط بريطاني . وتخضع لها غالبية القوات البرية والبحرية والجوية النرويجية والدانماركية ، وجزء من القوات الالمانية الغربية .

(ج) القوات الحليفة لجنوبي اوروبا . ومركز قيادتها في نابولي وقائدها عادة اميرال اميركي . وتتولى مسؤولية الدفاع عن ايطاليا ، واليونان ، وتركيا ، وحراسة خطوط المواصلات البرية في المتوسط ، والمياه الاقليمية التركية في البحر الاسود .

وتتكون من ١٩ فرقة تركية و ٨ فرق يونانية ، و ١١ فرقة ايطالية . بالإضافة الى القوات الجوية التكتيكية لهذه الدول . اما القوات البحرية المفروزة لها فهي الاسطول السادس الاميركي ، وقوات بحرية من تركيا ، واليونان ، وايطاليا ، وبريطانيا . وتقسم القوات البرية الى قيادتين : شمالية ، وتشمل ايطاليا والممرات المؤدية اليها ، ويرأسها ضابط ايطالي . وشمالية شرقية ، وتشمل تركيا ، واليونان ، ويرأسها ضابط اميركي . اما القوات البحرية والجوية فتخضع كل منهما لقيادة خاصة بها ، ومركز قيادتهما في نابولي (ايطاليا) . ويوجد وحدة مراقبة جوية خاصة ، وقوة جوية من طائرات الدورية البحرية ، تستخدم طائرات ايطالية ، وبريطانية ، واميركية تنطلق من قواعد جوية في اليونان ، و تركيا ، وصقلية ، وايطاليا .

(د) منطقة الدفاع الجوي عن المملكة المتحدة ، ومركز قيادتها في هاي وايدكومب (بريطانيا) .
(هـ) قوات «قيادة الحلفاء/اوروبا» المتحركة ، شكلت بهدف حماية الجناحين الشمالي ، والجنوبي الشرقي . وهي مكونة من ٧ كتائب مشاة معززة ، ومن سرية استطلاع مدرعة ، و ٥ بطاريات مدفعية ، ومفرزة هليكوبتر ، وسرب من طائرات الاسناد الارضي المقاتلة .

(٢) قيادة الحلفاء/الاطلسي ، ومركز قيادتها نورفولك (فيرجينيا) ، وتتولى مسؤولية الدفاع عن المنطقة الممتدة من القطب الشمالي الى مدار السرطان ، بما في ذلك السواحل البرتغالية وقائدتها اميرال اميركي . وفي حال وقوع حرب ، تساهم في توجيه الضربة الاستراتيجية ، وفي حماية خطوط المواصلات البحرية . وليس لهذه القيادة اية قوات في زمن السلم ، باستثناء القوة البحرية المتأهبة/الاطلسي ، التي تتكون عادة من ٤ مدمرات . اما لاغراض التدريب ، او في حالة وقوع حرب فتخضع لها قوات بحرية بريطانية ، وكندية ، ودانماركية ، وهولندية ، وبرتغالية ، واميركية . وهناك مخططات للتعاون مع القوات البحرية الفرنسية . وهذه القيادة ٦ قيادات فرعية هي : قيادة غربي الاطلسي ، وشرقي الاطلسي ، والايبري الاطلسي ، والاسطول الضارب الاطلسي ، وقيادة النواصات ، والقوة البحرية المتأهبة/الاطلسي . وتتكون نواة القوة الضاربة الاطلسية من الاسطول الثاني الاميركي الذي يضم ٤ حاملات طائرات هجومية ، وتشارك الطائرات ، المنطلقة من حاملات الطائرات ، النواصات حاملة الصواريخ في توجيه الضربة النووية .
(٣) قيادة الحلفاء/القتال ، ومركزها في نورثوود

قرب لندن . ويرأسها قائد بريطاني . ومهمة هذه القيادة السيطرة على بحر الشمال والقتال الانكليزي في حالة نشوب حرب . وقد أفرز لهذه القيادة العديد من السفن الحربية الصغيرة من بلجيكا ، وبريطانيا ، وهولندا ، بالإضافة الى عسدد من الطائرات البحرية . وهناك مخططات للتعاون مع البحرية الفرنسية . وفي ٢ ايار (مايو) ١٩٧٣ شكلت قوة بحرية متأهبة تضم عدداً من السفن الكاسحة للالغام من بلجيكا ، وهولندا ، وبريطانيا ، وتستطيع الدول الاخرى التي يهملها امر المنطقة المشاركة على اساس مؤقت .

ويستخدم حلف شمالي الاطلسي شبكة رادار ضخمة تمتد من النرويج في أقصى الشمال وتمر عبر الدانمارك ، والمانيا الغربية ، وهولندا ، وبلجيكا ، وفرنسا ، وايطاليا ، واليونان ، الى تركيا ، ويطلق عليها اسم «نادج» وهو اختصار لجملة «محيط الدفاع الجوي لحلف شمالي الاطلسي» . وتتكون هذه الشبكة من ١٧ محطة رئيسية ، وتقوم بمراقبة المجال الجوي لحدود دول حلف شمالي الاطلسي لمواجهة لاوروبا الشرقية .

وفي العام ١٩٧٤ تعرض حلف شمالي الاطلسي لهزة قوية على أثر احداث قبرص ، التي أدت الى انسحاب اليونان من الحلف ، وتوتر العلاقات ما بين تركيا والولايات المتحدة بعد ان اوقفت هذه الاخيرة مساعدتها للدول ، الامر الذي انعكس على الحلف ، وعلى تواجد القوات الاميركية في تركيا .

(٨) الحلف المركزي (ستوت)

هو حلف امبريالي ، اخذ في البداية اسم حلف بغداد (١٩٥٥) ، وكانت مهمته تطويق الاتحاد السوفييتي من الجنوب ، ثم اخذ اسم الحلف المركزي بعد ثورة ١٤ تموز (يوليو) في العراق ، وخروج بغداد من الحلف .

ظهرت الخلافات والتناقضات بعد انتهاء الحرب العالمية الثانية بين حلفاء الأمم . وكانت دول الكتلة الشرقية تحت قيادة الاتحاد السوفييتي تنظر إلى الحلفاء الغربيين نظرة شك وحذر ، على حين كان الغربيون يرون أن الحرب أعطت الاتحاد السوفييتي زخماً كبيراً ، ومدت نفوذه في أوروبا الشرقية وآسيا ، وجعلته يشكل مع الصين الشعبية ودول أوروبا الشرقية الاشتراكية قوة هائلة لا بد من احتوائها ومحاصرتها ومنعها من مد نفوذها في أوروبا

وآسيا . ولقد أدى هذا الشك المتبادل إلى ظهور سياسة الحرب الباردة التي كان من مظاهرها إقامة طوق يحيط بالمسكر الاشتراكي ، ويتألف من حلف شمال الأطلسي NATO ، وحلف جنوب شرقي آسيا CEATO ، وحلف البلقان الذي كان يضم تركيا واليونان ويوغوسلافيا في ٢٨ شباط ١٩٥٣ .

ولقد رأت الدولتان الغريبتان الكبيرتان (اميركا والمملكة المتحدة) أن من الضروري تطوير الاتحاد السوفييتي من الجنوب بحلف يضم دول شرقي البحر الابيض المتوسط ، والتي كان بعضها مشتركاً أصلاً في حلف شمال الاطلسي (تركيا) . ولكن رفض الدول العربية لفكرة الحلف نتيجة لنمو الوعي القومي وكرهية الشعوب العربية للاستعمار في جميع ظواهره واشكاله ، والخوف من انضمام اسرائيل إلى الحلف بحكم موقعها الجغرافي ، حملت امريكا وانكلترا على التركيز لضم تركيا واليونان الى منظمة حلف شمال الاطلسي ، مع وضع مشروع تبادلي أعطي اسم «منظمة الدفاع عن الشرق الأوسط» . ولكن هذه المحاولة فشلت بدورها ايضاً . وكانت وجهة النظر العربية «بان هذه المنطقة لا يدافع عنها الا أبنائها ، وفقاً لما تمليه عليه مصالحهم وظروفهم ومستقبلهم» . ونتيجة لهذا الفشل ، بدأ وزير الخارجية الامريكية دالاس برحلة الى الشرق الأوسط ، ثم وضعت خطة جديدة تستند الى نقاط خمس: اولها ، استخدام التسهيلات التي تتوفر لبريطانيا في المنطقة ، مثل القواعد الامريكية في الظهران بالمملكة العربية السعودية ، واضنه بتركيا ، والقواعد الانكليزية في الاردن وليبيا ، وذلك للاضطلاع بمتطلبات الدفاع . والنقطة الثانية هي دعم الدول التي تقبل التعاون مع الغرب في الدفاع عن العالم العربي وفي طليعة هذه الدول تركيا . والنقطة الثالثة هي تقديم توصية لدول المنطقة من اجل إقامة (منظمة اقليمية) للدفاع عن الشرق الأوسط دون ان تشترك فيها الدول الغربية ، وهذه المرحلة التي بدأ على صورتها حلف (تركيا-باكستان) ، والذي تطور وأخذ صورة أخرى بانضمام بغداد اليه فيما بعد . واذا ما نجح الغرب في تكوين هذه المنظمة الجديدة ، فان باستطاعة امريكا وبريطانيا عندها الاشتراك بالمنظمة كأعضاء للمساهمة بواجب الدفاع ، وهذه هي النقطة الرابعة . أما النقطة الخامسة والأخيرة فهي الانضمام الى حلف شمال الاطلسي عندما يكتمل تنظيم الحلف ، وبذلك تتم عملية احكام طوق الحصار حول الاتحاد السوفييتي .

وعلى الرغم من اتفاق الولايات المتحدة الامريكية

والمملكة المتحدة بالنسبة إلى استراتيجية المنطقة ، فقد كانت بينهما اختلافات في وجهات النظر ، إذ كانت أنكلترا ترى عدم اشراك دول الشرق الأوسط في الدفاع عن المنطقة ، بسبب تخلف هذه الدول اقتصادياً وعسكرياً ، كما ترى ضرورة احتفاظ بريطانيا بقوات لها في الشرق الأوسط لضمان مصالحها ، على أن تقوم أمريكا وتركيا وإسرائيل بالدفاع عن المنطقة ، على أساس ان الدفاع يتركز في مجابهة العدوان السوفييتي بقوات ميكانيكية وقوات مدرعة يتم نقلها جواً تدعمها القوات الجوية وتتواجد هذه القوات في قواعد لها في مصر والعراق وشرق الأردن .

أما وجهة النظر الاميركية فكانت تختلف تماماً ، ذلك ان امريكا كانت ترغب في ان تقوم دول المنطقة بالدفاع عن نفسها في اطار منظمة للدفاع عن الشرق الأوسط . وعلى هذا يجب وضع حل لمشكلتي البترول الايراني وقناة السويس . وقد ساعدت اميركا فعلا في حل المشكلتين المذكورتين . وكانت هذه إحدى نقاط اللقاء مع استراتيجية الاتحاد السوفييتي بالنسبة الى المنطقة . وقد ظهر ذلك فيما بعد ، خلال العدوان الثلاثي على مصر عام ١٩٥٦ حيث طالبت الدولتان (الاتحاد السوفييتي وامريكا) بإيقاف العدوان فوراً وسحب قوات العدوان من مصر (انظر الحرب العربية الاسرائيلية الثانية ١٩٥٦) .

وكانت وجهة الحكومة العراقية بالنسبة للاحلاف (في تلك الفترة) تختلف عن وجهة نظر البلدان العربية الأخرى . وكان العراق يرى ان أي نظام دفاعي ينبثق عن ارادة الدول العربية وحدها لا يمكن له النهوض بالتسلح الكامل والتدريب المنظم للقوات المسلحة . وان ذلك غير ممكن الا اذا امكن الافادة من مساعدات الغرب . وان لمعسكر الغرب مصالحه في البلدان العربية ، وله استراتيجيته ومخططاته ضد الاتحاد السوفييتي الذي يرغب في الوصول الى البلدان العربية الغنية بمواردها (البترول بصورة خاصة) . وهذا فان بالامكان استثمار هذا الموقف لدعم اقتصاد البلدان العربية ، وزيادة تسليحها وقوتها . وعلاوة على ذلك فقد كان نوري السعيد (واضع هذه السياسة) يرى ان بلاده قريبة من الاتحاد السوفييتي ، وان الأكراد الذين يشكلون غالبية السكان في شمال العراق ، يخضعون لمؤثرات الاتحاد السوفييتي ، وما يبثه الشيوعيون من دعوات انفصالية ضد نظام الحكم في العراق . وان الموقف يتطلب ارتباط العراق بالغرب لمجابهة هذا الخطر .

وواضح من خلال عرض وجهات النظر المختلفة

انها تنطلق كلها من منطلق واحد ، هو تطوير الوسائل والمخططات الاستعمارية بما يتوافق مع معطيات ما بعد الحرب ، ومع ما اخذت تتردد اصداؤه في ضمير الجماهير من حاجات التحرر والاستقلال والبناء اعتماداً على القوة الذاتية . والملاحظة الثانية هي التشابه الكبير في مبادئ الاحلاف واهدافها ووسائل عملها وتنظيماتها ، ذلك لانها ولدت كلها في ظروف واحدة ، وفي فترة زمنية متقاربة ، هي أوائل الخمسينات .

ولقد ركزت اميركا وبريطانيا في دعائها للحلف على فكرة الدفاع المشترك ضد التغلغل السوفييتي ، ومنع تسلل الأفكار الشيوعية الى البلدان التي ستضم إلى الحلف . وأفادت من تخلف بلدان المنطقة ، فوعدها بالمساعدات العسكرية والاقتصادية . ووجدت هذه الدعاية صدى كبيراً في الأوساط الحاكمة في بلدان المنطقة نظراً لسيطرة البورجوازية الكبيرة على الحكم فيها ، وارتباط هذه البورجوازية مصلحياً وثقافياً بالغرب ، وخوفها من انتشار الأفكار الشيوعية أو اليسارية عموماً بين صفوف الجماهير . وبعد مداولات ، ووعود ، وزيارات ضمنت الدول الغربية اشترك العراق وإيران وتركيا وباكستان في الحلف ، وعقد في بغداد يومي ٢١ و ٢٢ تشرين الثاني (نوفمبر) ١٩٥٥ اجتماع برئاسة نوري السعيد رئيس الوزارة العراقية . وحضر عن ايران رئيس الوزراء حسين علاء ، وعن باكستان رئيس الوزراء جودري محمد علي ، وعن تركيا رئيس الوزراء عدنان مندريس ، وعن المملكة المتحدة وزير خارجيتها هارولد ماكيلان ، وارسلت الولايات المتحدة الامريكية ممثلين عنها ، فحضر سفيرها في بغداد المؤتمر بصفة مراقب ، كما حضر ممثل للقوات الامريكية اجتماع اللجنة العسكرية . وفي نهاية المؤتمر اعلن عن قيام حلف بغداد . وقد رحب المؤتمرون برغبة حكومة الولايات المتحدة الامريكية في وضع لجنة ارتباط سياسية وعسكرية دائمة بالمجلس ، وأن يكون لها مراقب في الاجتماع التأسيسي للجنة الاقتصادية . واعلنت الحكومة العراقية في المجلس بأن مسؤولياتها تجاه الحلف وعضويتها بالمجلس الوزاري كما ورد في الميثاق (الفقرة الرابعة) لا تتعارض أو تتناقض مع التزاماتها تجاه معاهدة الدفاع المشترك والتعاون الاقتصادي بين دول الجامعة العربية . وأكدت الحكومات الخمس (العراق وإيران وباكستان وتركيا والمملكة المتحدة) رغبتها في العمل لاقرار السلام والأمن في الشرق الأوسط والدفاع عن بلادها ضد العدوان والاعمال التخريبية وفق نص المادة (٥١)

من ميثاق هيئة الامم المتحدة ، مع العمل لزيادة رفاهية شعوب المنطقة . وتقرر في الاجتماع الأول وعلى ضوء الوضع الدولي المتوتر (آنذاك) الإبقاء على الاتصال الدائم وتنسيق التعاون المستمر لمجابهة كل تهديد لمصالح الدول المشتركة . كما تقرر جعل بغداد مقراً دائماً للحلف ، على أن تعمل كل دولة على تعيين مندوب عنها برتبة سفير ، وتم تنظيم سكرتارية للمجلس ، وتعيين مجلس دائم لدراسة المواضيع السياسية والاقتصادية والعسكرية . وتم في أول اجتماع للجنة العسكرية وضع تنظيم الجهاز العسكري الذي سيعمل على وضع الاسس لحفظ الأمن والاستقرار في المنطقة .

وكازت حكومتا العراق وبريطانيا قد وقعتا اتفاقاً بموجب ميثاق الرابع من نيسان (ابريل) ١٩٥٥ . اخذ العراق على عاتقه بموجب هذا الاتفاق مسؤولية الدفاع عن الاقليم ، وحماية المواقع الدفاعية في العراق ، وبدأت عملية جلاء القوات البريطانية عن قاعدتي الشعبية والحجانية ، وبذلك اعلن إلغاء معاهدة ١٩٣٠ المعقودة بين العراق وبريطانيا ، وتم توقيع اتفاقية تنص على قيام التعاون والارتباط العسكري والسياسي بين العراق وبريطانيا ، مع حق استخدام المطارات والقواعد العسكرية العراقية من قبل الجيش البريطاني . ومقابل ذلك فقد عملت بريطانيا على تقديم مساعدات عسكرية للعراق بغية بناء قواته المسلحة وتوفير الامكانيات للدفاع المشترك .

وقد اعلن مجلس الحلف في اجتماعه عن تقديره للمساعدات الكبرى التي تقدمها حكومة الولايات المتحدة الامريكية للدول المضممة للحلف بشكل معدات عسكرية واسلحة . واعلنت حكومة المملكة المتحدة عن استعدادها لتجهيز اقطار الحلف بالطاقة الذرية ، وتزويدها بالخبرة العلمية والفنية في هذا المجال ، لمساعدتها في تأسيس مشاريع الطاقة الذرية للأغراض السلمية . كما اعلنت انها ستجهز دول الحلف بالخبرة الذرية التي هي ذات فائدة لحل (المشاكل المحلية والاقليمية) . وقد اعلن المجلس عن تقديره لهذا الموقف البريطاني ، ووجه اللجنة الاقتصادية للنظر في الطلب العلمي .

ومقابل ذلك فقد حصلت المملكة المتحدة والولايات المتحدة الامريكية على فرصة توسيع شبكة قواعدها العسكرية في دول الشرق الأوسط التابعة للحلف ، ومن بين القواعد البحرية التي اصبحت تحت تصرف الحلف : مواني جلجوك واستانبول وأزمير واسكندرونه بتركيا ، وكراشي وشينا جونج بباكستان ، وخرشهر وهيلوي في ايران ، والبصرة في العراق ،

وقاماغوستا بقبرص ، وقاعدة عدن . وبنيتجة توقيع ميثاق الحلف ، اخذت امريكا وبريطانيا في توسيع القواعد البحرية والجوية لدول الحلف ومنها قاعدة كراتشي البحرية . كما حصلت باكستان من البنك الدولي للتمير على ١٤ مليون دولار لتحقيق هذه الغاية ، بالإضافة الى عشرين مليون دولار حصلت عليها باكستان في العام ١٩٥٧ لتابعة تطوير القواعد . وشهدت مطارات دول الحلف وقواعدها البحرية تطوراً كبيراً في تنظيمها وتجهيزها .

وقد انبثق عن الحلف لجنة اقتصادية مهمة لتطوير ودعم الموارد الاقتصادية والمالية للمنطقة ، والافادة من الخبرات المشتركة وتوجيهها في سبيل التطور الاقتصادي والتعاون في ذلك مع الهيئات والمنظمات الدولية ، كبنك الإعمار والإنشاء الدولي ، وعقدت اللجنة الاقتصادية لميثاق بغداد في قصر الزهور اجتماعها في يوم ١٠/١٠/١٩٥٦ ، وذلك لمدة يومين ، وصدر بيان عن اعمال المؤتمر الأول جاء فيه ان اللجنة وضعت مخططاً للإعمار تنفق الحكومة بموجبه ما يزيد على ثلاثمائة وخمسين مليون جنيه في السنة للإعمار ، مما يساعد على رفع المستوى الحياتي للمنطقة ، مع وضع دراسات للمشاكل الاقتصادية وتنظيم العلاقات التجارية والمواصلات والزراعة واستثمار الأرض والتعليم والصحة والتعريب ، وتقديم اقتراح لتأسيس مركز للتدريب على شؤون الطاقة الذرية في بغداد ، بالإضافة الى تقديم مقترحات لاجراء تنسيق للتعاون في عدد من المجالات المختلفة وتبادل الخبرة بين دول الحلف .

وكانت الولايات المتحدة الامريكية والمملكة المتحدة اكثر اطراف الحلف تقدماً في المجال التقني والعلمي . ولهذا فان مضمون تبادل الخبرة يعني تقديم الولايات المتحدة والمملكة المتحدة خبراتهما تلبية لمتطلبات الحلف الدفاعية بالدرجة الأولى .

وحاولت الولايات المتحدة وبريطانيا استمالة البلدان العربية والاسلامية للحلف ، ولكن موقف البلدان العربية كان مخالفاً لسياسة الأحلاف . وقد ظهرت حملة من الضغط لدفع البلدان العربية نحو الأحلاف لاسيما بعد العام ١٩٥٦ . ولكن فشل العدوان الثلاثي على مصر أعطى جماهير الأمة العربية زخماً قوياً وثقة كبرى بقدراتها وامكانياتها على مجابهة التحديات . وقد حاولت تركيا الضغط على سوريا بصورة خاصة على اعتبار ان انضمام سوريا للحلف سيضمن نجاح تكتل المنطقة ، كما سينجح في تقسيم العالم العربي الى كتل متعددة ، مما يجهض فكرة الوحدة العربية ، ويحطم الإرادة المتصاعدة للقومية

العربية . وقد كانت ضغوط تركيا من بعض الأسباب المباشرة لتحقيق مزيد من التلاحم بين مصر وسوريا ، ثم انضمام السعودية واليمن اليهما .

وقد اجريت بعض المحاولات لضم الاردن الى الحلف، ولكن الشعب الاردني اعلن الثورة على سياسة الأحلاف ، وسقط هزاع المجالي ، وتم طرد غلوب من الاردن ، وسار الاردن مع الدول العربية المتحررة . وقد انتقل الصراع الى لبنان بين تيارى الانضمام للحلف ومعارضة الحلف وتفجر هذا الصراع في العام ١٩٥٨ على شكل معارك دموية شملت الاقليم اللبناني . وكان من نتيجة الهبة الشعبية في لبنان تجسيد طرح موضوع الحلف بالنسبة اليه . وكانت هذه الاحداث كلها تسير جنباً الى جنب مع المعارضة المنظمة للدول العربية المتحررة التي وضعتها مصر وسوريا، والتي انتهت بإقامة وحدة سوريا ومصر في شباط (فبراير) ١٩٥٨ . وكان قيام هذه الوحدة ، وتأييد الجماهير لها ، من العوامل التي احبطت عملية امتداد حلف بغداد عربياً . ورغم ذلك فقد تابعت دول الحلف مخططاتها . ونظمت قواتها العسكرية ، فأصبحت تزيد على مليون مقاتل (تركيا نصف مليون، وباكستان اربعمائة ألف، ويران مائة وسبعين ألفاً، والعراق خمسين ألفاً) ، بالإضافة إلى القوات البريطانية التي كانت تزيد من قوتها عن طريق تنظيم القواعد الجوية والبحرية . وقد حاولت بريطانيا بعد أن أرغمت على الجلاء عن مصر مرتين : (في العام ١٩٥٤ ، وبعد العدوان الثلاثي عام ١٩٥٦) أن تجد في عدن والعراق مرتكزات جديدة ، وأن تدعم من وضع قواتهما في الخليج العربي ، ولكن ثورة الرابع عشر من تموز ١٩٥٨ أخرجت العراق من حلف بغداد الذي أخذ بعد خروج بغداد منه اسم الحلف المركزي Cento .

لقد كانت انكلترا العضو المشترك في الأحلاف التي ظهرت خلال تلك الفترة، فكان حلف شمال الاطلسي يضم اليه انكلترا وكندا ، وكان الحلف المركزي يضم انكلترا ويران وباكستان ، كما كان حلف جنوب شرق آسيا يضم انكلترا ونيوزيلندا وأستراليا وباكستان . وان وجود انكلترا في هذه الأحلاف هو ظاهرة من ظواهر تطوير الاساليب الاستعماري البريطانية بما يتوافق مع روح العصر . ولكن تجار . الشعوب مع الاستعمار اصبحت دليلاً واضحاً يوجه خطوات الجماهير والشعوب للابتعاد عن التحالفات المشبوهة، وهذا ما دفع جماهير الشعب العربي الى رفع شعار نبذ الأحلاف ، والوقوف منها موقف العداوة والمقاومة ، مما انتهى الى احباط

هذه الاحلاف في الوطن العربي . وكان البديل لهذه الاستراتيجية الغربية المعاصرة ، العمل الجاد لتحقيق الوحدة العربية ، وتعزيز تضامن القوى العربية على المستوى المحلي ، ودعم استراتيجية الحياض الايجابية وعدم الانحياز الذي تمثل بمؤتمرات بانندونغ وبريوني ، ودعم حركات التحرر في العالم ، وتأييد التنظيمات الاقليمية للقوى المتحررة من الاستعمار حديثاً (كتلة الشعوب الأفرو-آسيوية) .

(٥) حلف وارسو

حلف وارسو Warsaw Pact هو الاسم الشائع الذي يطلق على المعاهدة العسكرية التي تضم كلا من الاتحاد السوفياتي وعدداً من دول اوروبا الشرقية ، والتي وقعت في وارسو (عاصمة بولونيا) في ١٤ أيار (مايو) ١٩٥٥ ، من قبل كل من الاتحاد السوفياتي ، والبنانيا ، وبلغاريا ، وتشيكوسلوفاكيا ، والمانيا الشرقية ، وهنغاريا ، وبولونيا ، وذلك لاستكمال عدد من المعاهدات الثنائية التي كانت تربط بين جميع الدول الاعضاء ، باستثناء البانيا ، التي لم توقع أية معاهدة ثنائية مع أي من الدول المذكورة . ورومانيا التي لم توقع معاهدة ثنائية مع المانيا الشرقية .

والتسمية الرسمية للحلف هي «حلف الصداقة والمساعدة والتعاون» ، وفي البدء اتخذ قرار بأن يستمر الحلف لمدة ٢٠ عاماً، على أن تمدد هذه الفترة لمدة عشر سنوات اخرى اذا وافقت الدول الاعضاء على ذلك . ولا ينص الاتفاق على تشكيل قيادة عسكرية موحدة لقوات الدول المشتركة فحسب ، بل وعلى مرابطة وحدات سوفياتية في اراضي الدول المشتركة أيضاً .

ولقد كان الحلف احد اهم الخطوات التي قام بها كل من نيقولاوي بولغانين ونيكيتا خروتشوف بعد توليها السلطة في اوائل العام ١٩٥٥ . وقد جاء رداً على اتفاق باريس ، وقبول المانيا الغربية في حلف شمالي الاطلسي . وقد وقع هذا الاتفاق يوم ٩ ايار (مايو) ١٩٥٥ . وجاء في البيان السوفياتي عن الدوافع التي حثت بدول الكتلة الشرقية الى تشكيل الحلف ، ان الاطراف الموقعة كانت قد وافقت على الامتناع عن استخدام العنف او التهديد باستخدام العنف ، طبقاً للوائح الامم المتحدة . إلا أن اعادة تسليح المانيا الغربية بموجب اتفاق باريس اعتبر بمثابة تهديد للدول المحبة للسلام . وأهم هيئة في الحلف هي اللجنة السياسية

الاستشارية التي تتكون من أسماء سر الاحزاب الشيوعية ، ورؤساء الدول ، ووزراء الخارجية والدفاع ، للدول الاعضاء . ولجنة امانة سر مشتركة رأسها مسؤول سوفيائي . وتتألف من ممثلين عن كل دولة يعينون خصيصاً . وهناك لجنة دائمة مهمتها تقديم التوصيات حول المسائل العامة المتعلقة بسياسة دول الحلف الخارجية . ومركز كل هذه الهيئات هو موسكو . وبعد إعادة تنظيم الحلف في العام ١٩٦٩ ، لم يعد وزراء الدفاع غير السوفيائين يتبعون القائد الاعلى لقوات الحلف مباشرة ، بل يشكلون مع وزير الدفاع السوفيائي مجلس وزراء الدفاع ، الذي يعتبر أعلى هيئة عسكرية في الحلف . والهيئة الثانية في الحلف هي القيادة العليا المشتركة ، ومهمتها تقوية القدرات الدفاعية لحلف وارسو ، ووضع الخطط العسكرية في حالة نشوب حرب ، واتخاذ القرارات المتعلقة بانتشار القوات . وتتألف هذه القيادة من قائد عام ، ومجلس عسكري . ويعقد المجلس برئاسة القائد العام ، ويضم رئيس الاركان والممثلين العسكريين الدائمين لكل من القوات المسلحة الحليفة . وتعتبر هذه الهيئة القناة الرئيسية التي يبث الحلف من خلالها اوامره الى قواته في زمن السلم ، كما انها الوسيلة الوحيدة التي توصل بها قوات دول اوروبا الشرقية وجهة نظرها الى القائد العام . وفي الحلف ايضاً اركان عسكرية تضم كبار الضباط غير السوفيائين . ولقد شغل الضباط السوفيائين دائماً منصب القائد العام ، ورئيس الاركان في القيادة العليا المشتركة ، كما شغل معظم المناصب الرئيسية في الحلف مسؤولون سوفيائين . وفي حالة نشوب حرب تتبع جميع قوات دول حلف وارسو للقيادة العليا السوفيائية . وتتمركز قيادة الدفاع الجوي التي تغطي شبكتها كل منطقة حلف وارسو في موسكو ، ويديرها القائد العام للدفاع الجوي السوفيائي .

وقوات حلف وارسو مقسمة الى قطاعين ضخمين : (١) مجموعة قوات الشمال ، وتتكون من جيوش كل من بولندا ، وتشيكوسلوفاكيا ، وألمانيا الشرقية ، بالإضافة الى الوحدات السوفيائية المرابطة في هذه الدول ، ومقر قيادة هذه المجموعة هو « لينينكا » الواقعة جنوبي غرب بولندا ، (٢) مجموعة قوات الجنوب (مجموعة البلقان) ، وتضم جيوش كل من رومانيا ، وهنغاريا ، وبلغاريا ، والوحدات السوفيائية المرابطة في اراضي هذه الدول . وليست هذه التقسيمات تقسيمات جغرافية فحسب ، ولكنها تقسيمات استراتيجية ايضاً . وتضم المجموعة الاولى اغنى الدول

واقوى الجيوش في حلف وارسو . حيث انها تواجه الاخطر الاعظم من قوات حلف شمالي الاطلسي ، كما ان موقعها الجغرافي قرب سهول اوروبا التاسعة ، يؤهلها لضرب الاهداف الحيوية الهامة فيها . ومجموعة البلقان اضعف من الاولى ، وتتمثل مهامها الرئيسية في مواجهة اضعف دول حلف شمالي الاطلسي : ايطاليا ، واليونان ، وتركيا .

وفي السنوات الاولى لقيام حلف وارسو ، كانت القوات السوفيائية هي القوات الحقيقية الوحيدة فيه ، اما جيوش الدول الاخرى الاعضاء فكانت شبه اسمية ، وتخضع للقيادة العليا السوفيائية ، وتحدد دورها آنذاك في تأخير أي هجوم معاد الى حين وصول القوات السوفيائية . وسبب ذلك ان تسليحها كان ما زال متخلفاً ، ولم تكن قد تبلورت بعد أية مفاهيم استراتيجية او تكتيكية لاستخدامها . اضعف الى ذلك ان الاوضاع السياسية في بعض دول الحلف لم تكن مستقرة تماماً . فقد شهد العام ١٩٥٦ اندلاع الاضطرابات البولونية في « بوزنان » ، والانتفاضة المجرية في تشرين الثاني (نوفمبر) من العام ذاته ، وقد شارك الجيش الهنغاري في هذه الاحداث مشاركة فعالة ، مما أدى الى حل قطعات كبيرة منه وإعادة تشكيله بعناية .

ثم تحسن وضع الحلف بعد وصول خروتشوف الى السلطة ، وبداية تردي العلاقات مع الصين ، وتحسن الاوضاع الاقتصادية في دول الكتلة الشرقية . فاتخذ قرار باعطاء الدول الاعضاء مسؤولية اكبر في الدفاع المشترك ، اي زيادة الدور العسكري للدول الحلف . وبدأ هذا التحول في فترة (١٩٦١-١٩٦٢) ، فزودت قوات دول الحلف بكميات ضخمة من المعدات الحديثة ، وطورت المفاهيم العملياتية لتناسب مع متطلبات الحرب الحديثة ، مع اجراء مناورات سنوية واسعة النطاق تتمركز فيها مختلف دول الحلف ، بهدف الوصول الى اعلى درجة ممكنة من التنسيق بين قواتها . وفي السنوات القليلة التي تلت الفترة السابقة الذكر ، اكتمل بناء القوة النووية لكل من الاتحاد السوفيائي والولايات المتحدة ، واصبح ميزان السلم يعتمد على الردع النووي المتبادل . واضطر الكرملين في هذه الفترة الى توجيه مصادره نحو تطوير طاقته النووية الاستراتيجية لايجاد اسلحة يواجه بها مبدأ الانتقام الشامل الامريكي ، فتدنت اهمية القوات التقليدية وقلت العناية بتطويرها وتحديثها الى حد ما .

وكانت نظريات بعض السياسيين السوفيائين ترى ان القوة النووية وحدها كفيلة بتحقيق الاهداف

الاستراتيجية في حال وقوع حرب . وهي قادرة على كسب الجولة الاولى الاساسية في الصراع ، وبالتالي فان لها الافضلية على باقي فروع القوات المسلحة ، سواء في النفقات ، او الرجال ، او المعدات . وكان القصد من إبقاء القوات التقليدية ، هو استخدامها في مراحل متأخرة من الصراع . وتحدد مهمة القوات البرية في عمليات التمشيط واحتلال اراضي العدو . وقد أدت هذه النظريات الى تقليص سلطة العسكريين ، وإضعاف حلف وارسو ، وتركيز سلطة اتخاذ القرارات المتعلقة بالقوات الاستراتيجية في أيدي السياسيين .

وبعد إقصاء خروتشوف عن منصبه في تشرين الاول (اكتوبر) ١٩٦٤ ، استعاد العسكريون سلطتهم ، وبدأت مرحلة جديدة من تطوير الجيش السوفيائي ، وجيوش دول حلف وارسو الاخرى . وظهرت ثمار هذه المرحلة في المناورات الضخمة التي جرت في السنوات التي تلت . وكانت عملية غزو تشيكوسلوفاكيا في آب (اغسطس) ١٩٦٨ ، امتحاناً للتنسيق وتكامل قوات مختلف الدول التي اشتركت في العملية . وقد أدت هذه العملية الى انسحاب البانيا من الحلف ، وانتقدت رومانيا العملية بشدة ، واتخذت من الحلف موقفاً أدى الى قطع الامدادات العسكرية السوفيائية عنها ، وتجميد الآلة العسكرية الرومانية .

وبعد ان تخلت الولايات المتحدة وحلف شمالي الاطلسي عن مبدأ « الانتقام الشامل » ، باتباع مبدأ « الرد المرن » ، استبعدت امكانية نشوب حرب نووية . وكان معنى ذلك ، إعادة تقييم الاسلحة التقليدية والتركيز عليها . فاعطيت جيوش دول اوروبا الغربية قطعاً اكبر من مسؤولية الدفاع الاطلسية ، وسار الاتحاد السوفيائي على الطريق ذاته ، وأكمل ذلك بالعمل على رفع مستوى جيوش دول حلف وارسو الكمي والتقني الى مستوى الجيش الاحمر ذاته .

ومن الملامح الهامة داخل حلف وارسو ان تشكيلات جيوشها موحدة حسب نمط واحد ، وبالتالي فان التنسيق بينها سهل للغاية . والنواة القتالية التقليدية في دول حلف وارسو هي الفرق المدرعة وفرق المشاة الميكانيكية . وفي حالة النفي العام يصبح الجيش الوحدة الرئيسية في القوات . وتقسم هذه القوات في زمن السلم الى ثلاث فئات : الفئة الاولى وتحتفظ بكامل معداتها وثلاثة أرباع كامل ملاكها من الرجال . والفئة الثانية وتحتفظ بكامل معداتها و ١/٢ - ٣/٤ ملاكها من الرجال . والفئة

الدولة	الميزانية العسكرية في العام ١٩٧٣ (مليون دولار)	مجموع القوات المسلحة (الف رجل)	مجموع قوات الاحتياط (الف رجل)	عدد الدبابات (متوسطة)	عدد الطائرات	عدد الفرق	وحدات اخرى
بلغاريا	٣٠٠	١٥٢	٢٨٥	٢٠٠٠	٢٦٧	٨ ميكانيكية ٢ مدرعة	
رومانيا	٥٢٨	١٧١	٤٣٥	١٥٠٠	٢٩٠	٢ مدرعة ٨ ميكانيكية	٢ لواء جبلي ١ فوج محمول جواً
هنغاريا	٦٩٥	١٠٣	١٦٣	١٢٠٠	١٠٨	١ مدرعة ٥ ميكانيكية	
تشيكوسلوفاكيا	١٣٠٠	٢٠٠	٣٥٠	٣٥٠٠	٥٠٠	٥ مدرعة ٥ ميكانيكية	١ فوج محمول جواً
المانيا الديمقراطية	٢٠٠٠	١٣٢	٢٥٠	٢٠٠٠	٣٢٠	٢ مدرعة ٤ ميكانيكية	
بولونيا	١٨٠٠	٢٨٠	٦٠٠	٣٨٠٠	٦٩٦	٥ مدرعة ٨ ميكانيكية ١ محمولة جواً ١ اقتحام برمائية	

تتأثر بالتطور الاقتصادي والاهمية الاستراتيجية لكل بلد. ولقد قدرت ميزانية الاتحاد السوفياتي العسكرية في العام ١٩٧٤ بحوالي ٩٦ مليار دولار. وبمجموع قواته المسلحة ٣٥٢٥٠٠٠ جندي. وتتركز في يد القوات السوفياتية كل القوة النووية الاستراتيجية لحلف وارسو، وتتكون هذه القوة من ٥٠ غواصة نووية، و ٢٠ غواصة تقليدية تحمل ٧٢٠ صاروخاً نووياً. و ١٥٧٥ صاروخاً عابراً للقارات، و ٦٠٠ صاروخ متوسط. وتضم القوة الجوية الاستراتيجية ١٩٠ قاذفة بعيدة المدى. وتتكون القوة الدفاعية من ٢٦٥٠ طائرة، بالإضافة الى ٦٤ قاذفاً للصواريخ المضادة للصواريخ اباليستية، و ٩٨٠ قاذف للصواريخ المضادة للطائرات (عام ١٩٦١). وتتكون القوات التقليدية السوفياتية من: ١١٠ فرق ميكانيكية، و ٥٠ فرقة مدرعة، و ٧ فرق محمولة جواً. ويتمثل تسليح هذه القوات بحوالي ألف قاذف للصواريخ نووية تكتيكية، وحوالي ٤٠ ألف دبابة من مختلف الانواع ويتوزع جزء من القوات السوفياتية على دول حلف وارسو بالشكل التالي: ١٠ فرق مدرعة و ١٠ فرق ميكانيكية في المانيا الشرقية، فرقتان مدرعتان بولونيا، فرقتان مدرعتان مع فرقتين ميكانيكيتين فنغاريا، ٣ فرق مشاة محمولة في تشيكوسلوفاكيا وتتمركز في الجهة الجنوبية ٣ فرق مدرعة و فرقة مشاة محمولة. وتضم البحرية السوفياتية ٢٢١ سفينة سطح

كيلومترات يومياً على جبهة طولها ٨٠٠ كيلومتر ويتراوح عمقها بين ٦٠ الى ٧٠ كيلومتراً. وان تقوم بذلك مع توافر خدمات ادارية كاملة تعزز خطوتها. ولا بد ان نشير هنا الى المذهب السوفياتي القاضي باستخدام اعداد كبيرة من القوات التقليدية مع القوات المحمولة جواً (المجولة)، او القوات البرمائية في سلسلة من العمليات السريعة المفاجئة، مع دعم نووي اذا اقتضى الامر، ضد اهداف تكتيكية واستراتيجية. ويدعم سرعة حركة هذه القوات ايضاً، الاعداد الضخمة من وحدات نصب الجسور، ومهندسي الاقتحام.

وتشارك دول حلف وارسو بكل قواتها المسلحة في الحلف، وذلك خلافاً لحلف شمالي الاطلسي حيث تشارك كل دولة مشتركة بنسبة معينة من قواتها. ومعظم المعدات الحربية التي تتسلح بها جيوش دول الحلف من صنع سوفياتي، او من تصميم سوفياتي وتصنع بموجب ترخيص في دول الحلف. وتتسلح جيوش دول الحلف بصواريخ تكتيكية قصيرة المدى، وليس هناك اي دليل على تزويد هذه الصواريخ برؤوس نووية. وهذا يعني ان الاتحاد السوفياتي يحتفظ بجميع الاسلحة النووية الاستراتيجية والتكتيكية في يد قواته.

ويجدر بنا، لمعرفة كامل قوة حلف وارسو، إلقاء نظرة على حجم قوات كل دولة مشاركة في الحلف، دون ان يغيب عن بالنا ان هذه القوة

الثالثة وتحتفظ غالباً بكامل معداتها وثلاث ملاكها من الرجال، وتكون قادرة على حشد كامل قوتها في حالة الاستنفار. والوحدة الاساسية داخل الفرقة هي الفوج (الذي يعادل اللواء تقريباً)، ويتسلح بأنواع متعددة من الاسلحة، وهو قادر على القتال بشكل مستقل، إلا انه يعمل تحت إمرة قيادة الفرقة مباشرة. ويتكون الجيش المدرع من ٢ الى ٣ فرق مدرعة، وفرقة مشاة ميكانيكية واحدة. اما الجيش الميكانيكي فيتكون من ٢ الى ٣ فرق مشاة ميكانيكية، وفرقة مدرعة واحدة. وتتكون الفرقة المدرعة من حوالي ٩٠٠٠ رجل و ٣٥٠ دبابة. كما تتكون فرقة المشاة الميكانيكية من حوالي ١٠٧٥٠ رجلاً و ٢٣٠ دبابة، و ٣٠٠ عربة مدرعة.

ويعتمد المذهب العسكري لحلف وارسو على سرعة الحركة التي توفرها الوحدات المدرعة والميكانيكية، على جميع المستويات، وفي جميع انواع العمليات. وتطور هذا المذهب نتيجة للخبرات السوفياتية في قتال الدروع في الاصقاع الروسية خلال الحرب العالمية الثانية، وتأثر بالاعتقاد بأن اي حرب قد تنشب في المستقبل فان غالبية عملياتها ستجري على سهول اوروبا الوسطى، وستكون قصيرة الاجل بسبب وجود الاسلحة النووية، وبالتالي فان استثمار كل نجاح بسرعة سيكون له الاهمية الاولى. وفي العام ١٩٧٤ قدرت بعض المصادر الغربية ان باستطاعة قوات حلف وارسو التقدم بمعدل ١١٠



رسالة كودية على ريش الجناح

تفسير الرسائل .

ومن أشهر الحروب التي استخدم فيها الحمام الزاجل في التاريخ الحديث : الحرب الفرنسية البروسية (١٨٧٠ - ١٨٧١)، حيث كان المدافعون المحاصرون في مدينة باريس يتلقون ويرسلون الحمام الى القوات الصديقة بواسطة البالونات التي تحلق فوق القوات المحاصرة ، ثم ينطلق الحمام او يعود الى باريس حاملا الرسائل . والحرب العالمية الاولى، حيث ابتكر الفرنسيون طريقة جديدة في إرسال الرسائل بدلا من وضعها في كبسولة ، وهي طبع الرسائل مشفرة على ريش الذيل أو الجناحين . واستمر استخدام الحمام في الحرب العالمية الثانية وخصوصاً من قبل سلاح الإشارة الاميركي في حملة ايطاليا ، كذلك استخدمه هذا السلاح في الخطوط المتقدمة في حرب التحرير الوطنية الكورية .

ولم يقتصر استخدام الحمام الزاجل للقياس بالاتصالات المدنية والعسكرية فحسب ، بل استخدمه الانسان كوسيلة للرياضة والتسلية ايضاً ، مستغلا سرعة طيرانه في اجراء سباقات الحمام . وتعتبر بلجيكا ، في الوقت الحاضر ، موطن رياضة سباق الحمام التي بدأت بشكل منظم في العام ١٨١٨ ، وقلما تخلو قرية من قراها من وجود ناد للحمام . وسواء استخدم الحمام كوسيلة للتسلية او الاتصال ، فإن تدريبه على اداء مهمته واحد في الحالين ، وهو يعتمد على اطلاق الحمام ليعود الى بيته (عشه) من مسافات تتباعد تدريجياً ، وبهذه الطريقة يمكن تعليمه على العودة عبر مسافات تقدر بضع آلاف من الكيلومترات بدرجة مقبولة من الدقة ، وبسرعات وصل معدنها الى (١٤٥) كيلومتراً في الساعة في بعض التجارب . ورغم تطور العلوم الاحيائية في الوقت الحاضر ، فإن العلم لم يتمكن بعد من معرفة السبب الحقيقي الكامن وراء قدرة الحمام الزاجل الغريزية في الاهتداء الى بيته اذا اطلق من مسافات بعيدة عنه ، مع ان هناك فرضيات عدة وضعها العلماء لتفسير هذه الخاصية .

ويعتبر الحمام الزاجل من اكثر المخلوقات إثارة لاهتمام علماء الاحياء في مختلف بلاد العالم في الوقت الحاضر ، وقد اقبل هؤلاء على اجراء بحاث مستفيضة لدراسة سيكولوجيته وتدريبه على القيام بمهام مختلفة ، وتمكنوا بالفعل من احداث تطور كبير في اساليب تدريبه . ومن الامثلة على ذلك انه يمكن تدريب الحمام على تمييز اهداف عسكرية معينة (كالطائرات والقواعد العسكرية) أثناء تحليقه في الجو والمهبوط فوقها ، وتحميله أجهزة الكترونية مصغرة خفيفة (بدلا

حربية ، و ٢٤٥ غواصة هجومية (٧٠ منها نووية) ، و ١٧٥ غواصة تقليدية ، وتضم القوة الجوية البحرية ٧١٥ طائرة مقاتلة . اما سلاح الطيران فيضم ٥٣٥٠ طائرة ، منها ٤٥٠٠ طائرة تكتيكية . و ١٧٠٠٠ طائرة نقل عادية ، و ٢٥٠٠ طائرة هليكوبتر . ويبين الجدول السابق المعطيات الاساسية التي تسمح بتقدير القوة العسكرية لبقية بلدان حلف وارسو .

(٦) الحمام الزاجل

نوع من الحمام الداجن المستخدم في الاتصالات العسكرية ، ويتميز الحمام الزاجل Homing Pigeon بسرعه وقدرته على الطيران المباشر ، بدون توقف ، مسافات طويلة ، وبغريزة التعرف والاهتداء الى بيته (عشه) ، وعودته اليه اذا ما اطلق من اماكن بعيدة عنه .

وقد عرف الانسان هذه الخصائص في الحمام فاقبل على تربيته وتدريبه وتحسين خصائصه عن طريق التهجين ، بقصد استخدامه كوسيلة للتسلية او للاتصالات ، منذ اقدم الازمنة . ولقد بدأ تدجين الحمام في عهد الاسرة الفرعونية الخامسة (٢٤٩٤ - ٢٣٤٥ قبل الميلاد) . وفي العام ١١٥٠ ميلادي ، أسس المسلمون نظام اتصال بريدي يعتمد على الحمام الزاجل ، وكانت الرسائل آنذاك توضع في كبسولات خاصة يجري تثبيتها في ارجل الحمامة او فوق ظهرها . كذلك اسس جنكيزخان نظاماً مشابهاً بعدما اتسعت فتوحاته . وفي العام ١٨٤٨ استخدم الحمام الزاجل على نطاق واسع لنقل الرسائل إن الثورة الفرنسية . وعندما بدأ استخدام أنظمة الاسال السلكية استمر استخدام الحمام لنقل الرسائل أثناء فترات انقطاع وتوقف البث السلكي (التلغراف) . ولم يتوقف استخدام الحمام الزاجل بعد انتشار شبكات الاتصال اللاسلكي ، بل استمر هذا الاستخدام كوسيلة اتصال احتياطية في احوال الطوارئ حتى بعد دخول القرن العشرين . وقد استخدمت ليوش المختلفة - خلال الفترات والعصور سابقة الذ - الحمام الزاجل في نقل الرسائل في اللحظات اية ، وكثيراً ما اعتمدت حياة العديد من الجنود ، قيام حمامة زاجلة بحمل رسالة تحوي معلومات مهمة والتحليق بها فوق خطوط الاعداء وايصالها الى ان المناسب في الوقت المناسب أثناء المعارك ، الامر الذي جعل من الحمام هدفاً عسكرياً يتم اصطياده لايصال المعلومات التي يحملها في زمن القتال . وأستخدمني الحمام الزاجل على

استخدام الحمام الزاجل في كوريا (١٩٥٣)



من الوسائل) تطلق نبضات لاسلكية خاصة يمكن التقاطها وتحديد موقع الهدف ، الأمر الذي يجعل من الممكن استخدام الحمام الزاجل كوسيلة من وسائل الاستطلاع في ميدان الحرب الالكترونية (انظر الحرب الالكترونية). وتستخدم القوات الاسرائيلية اسلوباً مشابهاً لتدريب الحمام داخل الارض المحتلة ، بالاشتراك من علماء من الولايات المتحدة ، بغية استخدامه كوسيلة اضافية من وسائل الاستطلاع في عمق الاراضي العربية .

(٥) الحملات الروسية - النمساوية في ايطاليا وسويسرا (١٧٩٩)

هي حملات خاضتها قوات روسية لطرد الجيوش الفرنسية من ايطاليا وسويسرا ، ضمن اطار عمليات الحلف الثاني الذي نظمته انكلترا ، وانضمت اليه كل من النمسا وتركيا وروسيا بهدف محاربة الثورة الفرنسية ومحاصرتها . وقد خصص الحلف جيشاً روسياً - نمساوياً كبيراً للعمل في شمالي ايطاليا التي كان نابليون بونابرت قد احتلها في العام ١٧٩٦ . ووضعت القوات الروسية - النمساوية المشتركة بأمره الجنرال الروسي سوفوروف . وقد تمكنت تلك القوات من طرد الفرنسيين من ايطاليا ، حيث تصاعد المد الرجعي المعادي للجنود الفرنسيين وما حملوه من افكار الثورة البورجوازية الفرنسية .

بدأت القوات الروسية اعمالها القتالية ضد الجيش الفرنسي في شمالي ايطاليا مع مطلع شهر نيسان (ابريل) ١٧٩٩ . وكان سوفوروف قد رفض خطة الحرب المقترحة من قبل القائد النمساوي ، والتي تعتمد اساساً على الاعمال السلبية ، مؤكداً انه لا بد من الهجوم والسرعة والحسم ، وعدم إضاعة الوقت بحصار القلاع ، والاعتماد على المعارك المكشوفة واقتحام الحصون .

وقد اصطدم على ارض ايطاليا اسلوبان هامان من الاساليب العسكرية الافضل في تلك الحقبة الزمنية ، هما اسلوب سوفوروف الذي طور المدرسة الروسية في القتال ، والاسلوب العسكري الفرنسي الذي كان يعتبر في الطليعة بين جيوش أوروبا الغربية . وقد تميز الجيش الفرنسي ببنيته واساليبه الجديدة في خوض الحرب والمعركة ، تلك الاساليب التي ولدت إبان الثورة البورجوازية في فرنسا . وكانت القوات الفرنسية تعمل بنظام الارتال بالتنسيق مع النظام المبعثر ، كما تميزت بحركتها على ارض المعركة وبالسرعة اثناء المسير .

وكان تحت أمره سوفوروف في مطلع الحملة جيش يضم ١٠٠ ألف رجل منهم ٢٠ ألف روسي . ولقد بدأ هذا الجيش هجومه بشكل ناجح . وانسحبت القوات الفرنسية التي تقدر بأربعين ألف رجل الى جنوه ، بينما تابعت القوات الروسية - النمساوية تقدمها لتحتل عدداً من المدن الهامة من بينها ميلانو وتورينو . وخلال ٦ اسابيع تم تحرير كل شمالي ايطاليا عدا بعض القلاع .

وفي ٦ - ٨ حزيران (يونيو) وقعت معركة تصادية في « تريه » بعد ان سارت القوات الروسية مسافة ٨٠ كم خلال ٣٦ ساعة لتزج مباشرة في معركة استمرت ثلاثة ايام بمواجهة قوات متفوقة بأمره ماكدونالد . واستخدم سوفوروف اشكالا تكتيكية جديدة وأكثر تعقيداً في هذه المعركة ، اذ انه نظم قواته بثلاثة ارتال لكل منها مهام محددة حتى عمق ٢٠ كم . وهذا اوصل سوفوروف مناورة القوات على ارض المعركة الى اقصى حد عرف حتى ذلك الوقت . وقد أدت حركات الالتفاف والتنسيق العميق وتخصيص الاحتياطات الخاصة والعامة بالتعاون مع الضربات الجبهية والجانبية ، بالإضافة الى الضربة الرئيسية على الجانب الايسر للقوات الفرنسية ، الى تدمير تلك القوات على ارض المعركة .

وبعد شهرين من معركة « تريه » ، ألحقت قوات سوفوروف هزيمة جديدة بالقوات الفرنسية في معركة « نوفي » التي نتج عنها فقدان فرنسا لكل شمالي ايطاليا . وكانت القوات الفرنسية (٣٥ ألف رجل) قد احتلت مواقع دفاعية قوية عرضها ١٠ كيلومترات على سفوح جبال الابنين بالقرب من مدينة « نوفي » في يوم ٣ آب (اغسطس) . وانتظر سوفوروف زول الفرنسيين طوال هذا اليوم الى السهل دون جدوى . وعندها قرر مهاجمة تلك القوات في صباح ٤ آب (اغسطس) . فقامت قواته بهجوم كاذب (خداعي) على الجناح الايسر الفرنسي . مما دفع القائد الفرنسي مورو الى توجيه قواته الرئيسية واحتياطاته الى ذلك الجانب . وعندما اختل توازن التشكيلة الفرنسية دفع سوفوروف قواته الرئيسية باتجاه الجانب الايمن للقوات الفرنسية . وبعد ساعتين من تنفيذ تلك المناورة ، تمكنت القوات الروسية - النمساوية من تحقيق النصر بعد دفاع بطولي خاضه الفرنسيون ، بلغت فيه خسائرهم حوالي ١٧ ألف رجل ، بينما فقدت القوات الروسية - النمساوية ألفي رجل .

وقد لعب الاسطول الروسي بقيادة الاميرال اوشاكوف دوراً كبيراً في جنوب ايطاليا ، ونحاض

عدة عمليات بحرية ناجحة ضد الاسطول الفرنسي . ونتج عن هذه الانتصارات البرية والبحرية انتهاء الوجود العسكري الفرنسي في ايطاليا لمدة سنتين ، ثم استطاع نابليون بونابرت الذي غدا القنصل الاول في فرنسا اعادة فرض ذلك الوجود .

وبعد الانتصار في ايطاليا . اصيحت سويسرا الساحة الرئيسية للاعمال الحربية الروسية - النمساوية ضد القوات الفرنسية . وكانت القوات الفرنسية الموجودة في سويسرا تقدر بـ ٤٨ ألف رجل يقودهم ماسينا ، بينما استمر سوفوروف في قيادة الحملة الروسية - النمساوية .

وعند وصول طلائع القوات الروسية الى الحدود السويسرية انسحبت القوات النمساوية (٣٦ ألف رجل) بقيادة كارل جيرتسوك ، ناقضة بذلك الاتفاق الروسي - النمساوي . وكان لانسحاب القوات النمساوية آثار سيئة على مجرى الحملة ، اذ تمكنت القوات الفرنسية المتفوقة من تدمير الطلائع الروسية (فيلق كورسكوف) قبل ان تتمكن قوات سوفوروف من نجاتها .

وبدأت الحملة السويسرية الحرفية لقوات سوفوروف في مطلع ايلول (سبتمبر) ١٧٩٩ ، عندما هاجمت القوات الفرنسية في سان جوتارد . وقد انتقى سوفوروف اصعب طريق بغية سحق تجمع القوات المعادية الرئيسي بضربة من المؤخرة والجانب ، في الوقت الذي يشن به فيلق كورسكوف هجوماً جيبياً . وقد تمكنت القوات الروسية في ١٣ ايلول (سبتمبر) من القضاء على جزء كبير من القوات الفرنسية يقدر بحوالي ٨ آلاف رجل ، واحتلال سان جوتارد . وكانت استراتيجية سوفوروف إبان هذه الحملة ، كما دون في تقريره ، « تسديد الضربة تلو الضربة الى العدو بشكل سريع دون اي توقف ودون اي تخفيف او اضعاف لشدها » . وبعد يوم من احتلال سان جوتارد اتصلت قوات سوفوروف بالفيلق الروسي الذي يقوده روزنبرغ لتتابع تقدمها عبر مر «اورزن» و«جسر الشياطين» الذي كان الفرنسيون يعتقدون انه مانع طبيعي يستحيل على القوات الكبيرة اجتيازه ، وحقق ذلك العبور مفاجآت للقوات الفرنسية التي اضطرت للانسحاب ، فتابع سوفوروف تقدمه ليحتل « فازن » وقرية « آمستيج » و « آلتدورف » . وهكذا تمكنت قوات سوفوروف من اجتياز حوالي ٦٠ كم مع الاشتباك خلال ثلاثة أيام . وفي ١٦ ايلول (سبتمبر) بدأت القوات الروسية باختراق جبال رونسنتوك عبر طريق وعرة وصخور عالية للوصول الى موفن ، وقد عبرتها القوات خلال ١٢ ساعة

وكانت المقدمة بقيادة باغراسيون والمؤخرة بقيادة روزنبرغ. وعندما وصلت المقدمة الى موون كانت المؤخرة لا تزال مشتبكة في التدرؤف مع القوات الفرنسية التي كانت تحاول عرقاة التقدم. وعندما وصل سوفوروف الى موون وصلته انباء تدمير قوات كورساكوف، وجوتسه. وكان القائد الفرنسي ماسينا قد توقف عن مطاردة باقي تلك القوات المهزومة وركز جهده الرئيسي ضد قوات سوفوروف التي حوصرت في وادي موون. أثر ذلك قرر سوفوروف الخروج من الحصار عبر جبل «براجيل» واثناء الانسحاب وقعت عدة معارك واشتباكات دامية دمرت في احداها قوة تضم ١٥ ألف رجل من جيش ماسينا الفرنسي، وذلك اثر اشتباك وقع في ٢٠ ايلول (سبتمبر) مع قوة روزنبرغ المكلف بحماية مؤخرة الجيش الروسي. وتمكنت القوات الروسية ان تعبر مرأ ضيقاً عبر جبل بانيكس الصعب والوعر في ٢٤ ايلول (سبتمبر)، وذلك بعد ان تجمعت في مدينة جلاريس، وبعد ان توقف الفرنسيون بقيادة ماسينا عن ملاحقتها. وفي ٩/٢٦ وصلت القوات الروسية الى ايلانتس.

وهكذا تمكن سوفوروف اثر حملة استمرت ١٦ يوماً، دارت خلالها سلسلة متواصلة من الاشتباكات والمعارك، من الافلات بقوة مقدارها ١٥ ألف رجل من أصل ٢١ ألفاً.

وبانتهاء الحملة في سويسرا تداعى الحلف الروسي - النمساوي، واستدعت قوات سوفوروف الى روسيا حيث نال رتبة «جنراليسيموس». ولقد اكد انجليس في كتاباته العسكرية ان حملة سوفوروف في سويسرا «كانت من ابرز وأهم الحملات التي استطاعت عبور جبال الألب في ذلك الوقت». والحقيقة ان تنفيذ هذه الحملة والقيام بالقتال والمسير معاً، قد ادخلا تعديلاً ملحوظاً على النظرية القائلة آنذاك بمحدودية الاعمال القتالية في مسارج العمليات الجبلية.

(١٤) الحملة

كان اسم حملة Campaign يطلق في الحروب القديمة على مجمل الاحداث العسكرية التي تتم خلال عام كامل على جميع مسارج الحرب. وكان ربط هذا التعبير بفكرة العام الكامل يعود الى أن الجيوش المتحاربة كانت تقاتل في الظروف الجوية الملائمة، وما أن يأتي فصل الشتاء حتى تراجع الى معسكرات خاصة، وتقوم بالراحة

الشتوية، وتستعد لحملة العام القادم.

ومع تطور فن الحرب، وارتفاس مستوى الشؤون الادارية في الجيوش، صار يوسع القطعات أن تقاتل صيفاً شتاء دون توقف للاستراحة. ولم تعد الحملة مرتبطة بزمان محدد، واصبح اسم حملة يعني مجمل الحركات والاحداث والمعارك العسكرية التي تتم على مسرح معين من مسارج الحرب، مهما كان المدى الزمني الذي تستمر خلاله هذه الحركات والاحداث والمعارك.

وتبدأ الحملة بالمفهوم الحديث منذ بدء النشاط العسكري على المسرح المحدد، ولا تنتهي الا عندما يحسم أحد الطرفين الصراع على المسرح نفسه (حملة بارباروسا) او تنتهي الحرب وتحسم في مسارج اخرى، قبل أن يتم الحسم على هذا المسرح (حملة الباسيفيكي). وقد تدوم الحملة أياماً أو أسابيع (حملة السويس ١٩٥٦)، وقد تستمر عدة اشهر (حملة بارباروسا حزيران - كانون الاول ١٩٤١)، وقد تستمر عدة سنوات (حملة شمالي افريقيا ١٩٤١ - ١٩٤٣). واذا أردنا إجراء تقسيم أفقي لمستويات الحرب الحديثة، وجدنا أن الحملة تقع في مستوى بين الحرب والمركة. وهذا يعني أن الحرب قد تشمل عدة حملات على عدة مسارج، وأن كل حملة تشمل مجموعة من العمليات التي تحتوي كل واحدة منها على عدة معارك.

(٥) الحملة الحربية

الحملة الحربية Military Load تعبير يقصد به مجموع ما تحمله الطائرة المقاتلة من ذخائر حربية تحت جناحها، او تحت جذعها، او في جوفها. وتكون هذه الحملة عادة مشروطة بقوة الطائرة، ويعدد نقاط التعليق القوية الموجودة تحت جناحها. وتكون نقاط التعليق هذه قوية في الاطراف الداخلية من الجناحين او تحت جذع الطائرة، وهي لذلك تحمل الذخائر الاثقل وزناً، مثل القنابل زنة ٤٥٣ كغ. وتكون نقاط التعليق ضعيفة كلما اقتربت من الطرف الخارجي للجناح. وتدخل ضمن تسحة الحملة الحربية الاسلحة التقليدية، او النووية، كما تشمل جميع انواع الصواريخ المتطورة جو-ارض، او جو-جو، او القنابل المتطورة والتقليدية، او القذائف الصاروخية، او الحاضنات التي توضع فيها رشاشات او مدافع إضافية عدا الرشاشات او المدافع الموجودة داخل جسم الطائرة والتي تعتبر جزءاً من تسليح الطائرة العضوي.

ويختلف نوع الحمولة الحربية باختلاف نوع الطائرة. ففي حين تحمل الطائرة المطاردة المعترضة الصواريخ جو-جو، وحمولة قليلة من القنابل والقذائف الصاروخية تستخدمها في اغراض القصف، تحمل القاذفات التكتيكية، وطائرات الاسناد الجوي، او طائرات الهجوم الارضي، حمولات كبيرة من الصواريخ جو-ارض، والقنابل والقذائف الصاروخية، وحمولة قليلة من الصواريخ جو-جو، أو لا تحمل أياً منها.

وتختلف الحمولة الحربية عن تسليح الطائرة، فهي لا تعلق تحت جسم الطائرة الا عند الانطلاق لانجاز مهمة، اما التسليح فيكون جزءاً من الطائرة، تحمله دوماً، سواء انطلقت في مهمات قتالية او تدريبية، او لاعمال الدورية الروتينية.

(٩) الحناوي (محمد سامي)

ضابط ورجل دولة سوري (١٨٩٨ - ١٩٥٠). ولد محمد سامي الحناوي في العام ١٨٩٨ في أدلب (محافظة حلب)، ودخل الخدمة العسكرية في الجيش العثماني في العام ١٩١٦. وبعد تخرجه من الكلية العسكرية في استنبول في العام ١٩١٩ انضم إلى درك لواء الاسكندرون، ثم نقل في العام ١٩٢٧ إلى القوات الفرنسية الخاصة العاملة في سورية. وكان في عداد الضباط الذين التحقوا بالجيش السوري بعد استقلال سورية وجلاء الفرنسيين عنها.

اشترك الحناوي في الحرب العربية - الاسرائيلية الأولى (١٩٤٨) وكان آنذاك رتبة مقدم. ولقد رفع خلال هذه الحرب إلى رتبة عقيد. وفي ١٦ آب (اغسطس) ١٩٤٩ قاد الحناوي (وكان آنذاك رتبة زعيم، ويشغل منصب قائد سلاح للمدرعات) انقلاباً عسكرياً أطاح بالزعيم (العميد) حسني الزعيم، رئيس الجمهورية آنذاك، ورئيس وزرائه محسن البرازي. وقام الانقلابيون بقتل الزعيم والبرازي، وسيطروا على مقاليد الأمور، وتولى اللواء عبدالله عطفة، وزير الدفاع في حكومة حسني الزعيم الادارة الفورية للبلاد. ولقد صرح الحناوي أن انقلابه جاء لتصحيح انقلاب حسني الزعيم الذي انحرف عن خطه الصحيح. وأن الجيش سيسلم أمور الحكم إلى رجال السياسة ويمود إلى ثكناته. وتألقت في ليلة ١٥ آب (أغسطس) حكومة برئاسة هاشم الأتاسي، كان نصف أعضائها من حزب الشعب. وتولت هذه الحكومة سلطات رئيس الجمهورية بينما يتم انتخاب جمعية تأسيسية تقوم باعداد دستور



اللواء سامي الحناوي

للبلاد وتتحول بعد ذلك الى مجلس نيابي . وعاد الحناوي بالفعل إلى الجيش كرئيس للاركان العامة . وفي ١٩٤٩/١١/١٥ جرت انتخابات الجمعية التأسيسية بموجب قانون انتخابات جديد .

ورغم تأكيدات الحناوي بأن الجيش قد ابتعد عن السياسة ، فقد كان العسكريون يسيطرون على مقاليد الأمور بشكل خفي . وبدا ذلك من نتائج الانتخابات ، التي قاطعها الحزب الوطني وحقق فيها حزب الشعب (المدعوم من الجيش) نجاحاً ساحقاً . ووجهت إلى هذه الانتخابات عدة طعون . وكان حزب البعث العربي (الذي اخذ بعد اندماجه مع الحزب العربي الاشتراكي برئاسة اكرم الحوراني اسم حزب البعث العربي الاشتراكي) في طليعة الطاعنين بالانتخابات . وعندما انعقدت الجمعية التأسيسية في ١٩٤٩/١٢/١٢ انتخب رشدي الكيخيا رئيساً للجمعية وهاشم الأتاسي رئيساً للجمهورية .

جابه سامي الحناوي بعد انقلابه عدة مشاكل داخلية وخارجية ، ووجهت اليه تهمة اتباع سياسة تؤدي إلى ارتباط سورية بالمخططات البريطانية في المنطقة . وعارضت القوى السورية فكرة الاتحاد بين سوريا والعراق ، التي أيدها الحناوي (تحت تأثير عديله أسعد طلس) ، وضباطه ، وسياسيو حزب الشعب المسيطرين على مقاليد الأمور في البلاد . كما جوبه الاتحاد بمعارضة مصرية سعودية ، نظراً لأن العراق كان يخضع آنذاك للحكم الهاشمي السائر في ركاب بريطانيا . ولم يكن أمام القوى المناوئة للإتحاد سوى خيار واحد ، وهو التحالف مع ضباط الجيش المعارضين لأي تقارب عراقي -سوري يفقد سورية استقلالها ويربطها بالمخططات الاجنبية . ولقد

وجدت هذه القوى في العقيد أديب الشيشكلي ، قائد لواء المشاة الأول المتمركز في درعا ، حليفاً مناسباً . وكان أكرم الحوراني محرك هذه القوى وصلة الوصل مع الشيشكلي . وفي ١٩ كانون الاول (ديسمبر) ١٩٤٩ ، قام الجيش بقيادة أديب الشيشكلي بانقلاب عسكري دعمه الحزب العربي الاشتراكي وقوى وطنية جمهورية أخرى . واعتقل العسكريون سامي الحناوي وسجنوه . وفي ١٩٥٠/٩/٨ اطلق الشيشكلي سراح سامي الحناوي وأبعده الى لبنان ، حيث قام محمد أحمد حرشو البرازي (ابن عم محسن البرازي) باغتياله في ٣٠ تشرين الأول (اكتوبر) ١٩٥٠ انتقاماً لمقتل محسن البرازي .

(١) الحواجز الهندسية

(انظر الموانع الهندسية) .

(٥) الحوامه

(انظر الهليكوبتر) .

(٩) حوريف (عاموس)

(انظر الملحق في نهاية الموسوعة)

(٥) الحوض البحري والحوض الجاف

(انظر الملحق في نهاية الموسوعة)

(٩) حوفي (يتسحاق)

(انظر الملحق في نهاية الموسوعة)

(١٥) الحياد

عند قيام حرب بين دولتين تصبح الدول الأخرى التي ترغب في الحفاظ على علاقاتها السلمية مع كل منهما في موقف الحياد La Neutralité الذي يتضمن بموجب قواعد القانون الدولي حقوقاً وواجبات معينة . وتنظم علاقات الحياد وشروطه اتفاقيات لاهاي (وخاصة الاتفاقية الخاصة والاتفاقية الثالثة عشرة لعام ١٩٠٧ المتعلقة بالحياد في الحرب البرية والحرب البحرية) ، وتصريح باريس الدولي لعام ١٨٥٦ المتعلق بتحريم القرصنة البحرية وحماية بضائع المحاربين والدول المحايدة والحصار البحري ، وتصريح لندن الدولي لعام ١٩٠٩ والمتعلق بالتهريب

الحربي والأفعال والخدمات المناقضة لقواعد الحياد في الحرب البحرية .

وتفرض اتفاقية لاهاي الثالثة عشرة لعام ١٩٠٧ على الدول المتحاربة إبلاغ الدول الأخرى دون إبطاء بحالة الحرب لتحديد موقفها منها، فإذا اختارت الحياد وأعلنت عن رغبتها بذلك أصبحت مازمة بقواعد الحياد وتمتعة بحقوق الدول المحايدة . وفي الواقع لا توجد قاعدة مكتوبة أو عرفية في القانون الدولي تجبر الدول المحايدة على اعلان حيادها رسمياً ، وإن كان العديد من الدول يرغب بالافصحاح عن رغبته في الحياد لتنبية المواطنين الى عدم الاتيان بأعمال قد تؤدي الى إخلال الدولة بواجبات الحياد . وينتهي الحياد إما بتوقف الحرب نهائياً بين الدول المتحاربة ، أو بانخراط الدولة المحايدة في الحرب .

وأهم الواجبات المفروضة على الدول المحايدة هي التالية : أ - عدم السماح لإحدى الدولتين المتحاربتين أو كليهما بالقيام بأية عملية حربية على أراضيها أو في مياهها الإقليمية أو في أجوائها . ب - عدم السماح للدول المتحاربة بأن تتخذ من موانئها أو مياهها الإقليمية قواعد لسفنها الحربية ، أو أن تزود هذه السفن من الموانيء المحايدة بالأسلحة والذخائر . ج - عدم السماح بتجنيد قوات عسكرية في اقليم الدولة المحايدة لإرسالها إلى أحد الفريقين المتحاربين . د - عدم السماح بمرور وحدات عسكرية أو قوافل تموين تابعة لاحدى الدول المتحاربة على أراضيها ما عدا الجرحى والمرضى . وإذا لجأت إليها قوات محاربة ينبغي عليها نزع سلاحها والاحتفاظ برجال هذه القوات إذا قبلت إيواهم . هـ - عدم السماح للسفن الحربية التابعة للدول المتحاربة بالبقاء في المياه الإقليمية أكثر من أربع وعشرين ساعة للزود بالوقود والمؤونة ما عدا الاسلحة والذخائر . وفي حال مخالفة هذه السفن لهذه القواعد - ما عدا حالات الضرورة القصوى كاصلاح السفينة المعطلة أو وجود بحر هائج - يحق للدول المحايدة أن تمنع خروج هذه السفن وتمطلها وتجزئ بحارتها حتى انتهاء الحرب . و - عدم الاسهام بأي نشاط عسكري إلى جانب إحدى الدولتين المتحاربتين . ومع ذلك فانها لا تعتبر مسؤولة عن رعاياها الذين يتطوعون مختارين في صفوف جيش إحدى الدول المتحاربة على ألا يتم ذلك على أراضيها . ز - عدم القيام ببيع الأسلحة والذخائر الحربية إلى إحدى الدولتين المتصارعتين أو كليهما غير أنها لا تعتبر مسؤولة عن صفقات الأسلحة والذخائر التي يبرمها رعاياها . ح - عدم تقديم المساعدات المالية والقروض

الى إحدى الدولتين المتحاربتين أو كليهما للاستمرار في الحرب ، غير أن المعونات المقدمة لأغراض إنسانية بحجة لا تعتبر من المحظورات . ط - عدم نقل الأخبار والمعلومات عن إحدى الدول المتحاربة للأخرى ، أو لصالح احدهما بأية طريقة . ومع ذلك يجوز أن تسمح لكلا الفريقين باستخدام وسائل المواصلات السلوكية واللاسلكية لغير الأغراض العسكرية على أن تكون معاملتهما متساوية .

ومقابل هذه الواجبات فإن الدول المحايدة تتمتع بالحقوق التالية : أ - احترام جميع الدول ، وخاصة الدول المتحاربة ، حياد الدول المحايدة والامتناع عن أي عمل يخل بهذا الحياد أو يتنافى معه . ب - احترام الدول المتحاربة لسيادة الدول المحايدة على أراضيها ومياهها الاقليمية، وبالتالي عدم القيام بأية عمليات برية أو بحرية أو جوية فوق إقليم الدولة المحايدة . ج - احترام الدولتين المتحاربتين لحق الدول المحايدة في التعامل التجاري مع كل منهما بحرية كاملة . ومع ذلك فإن قواعد الحرب البحرية (بالشكل الذي طبقت به خلال الحرب العالمية الأولى) ، وقواعد الحرب الاقتصادية (بما فرضته من قيود تجارية دقيقة حتى من قبل الدول المحايدة نفسها)، أدت جميعها إلى نوع من التقييد الحقيقي لهذا الحق بحيث أصبحت المبادلات التجارية بين الدول المحايدة والدول المحاربة مقيدة بأن تبقى في مستوى التعامل السابق للحرب ، مع الرقابة الكاملة على المواد المتبادلة من جميع الأطراف . د - احترام تجارة المحايدين فيما بينهم من قبل الدول المحاربة ، بحيث لا يحق لهذه الأخيرة التعرض لهذه التجارة . إلا أنه يحق لها أن تتأكد من صفتها ووجهتها وتبعيتها للتأكد من أنها لا تقع ضمن أحكام وقواعد التهريب الحربي (راجع التهريب الحربي) .

لم يكن الحياد معروفاً في التاريخ القديم . وكانت الشعوب التي تجاور دولتين متحاربتين مضطرة للانخراط في الحرب إلى جانب احدهما ، وهكذا فإن تعبير الحياد Neutralite كان مجهولاً لدى الإغريق والرومان . أما في العصور الوسطى فقد أشير في بعض الكتابات التاريخية إلى موقف بعض الدول التي كانت تستطيع أن تبقى محايدة على علاقاتها مع الدول المتحاربة ، وهكذا فقد أشار العالم الهولندي غروشيوس إلى دول كانت « في مرفق الوسط في الحرب » ، وإلى دول أخرى « وقفت ثابتة بين المتحاربين » . وقد تطورت أوضاع بعض هذه الدول « الوسط » في العصور الحديثة فنشأ ما يدعى برابطة الحياد المسلح . ويقصد به

بقاء بعض الدول الصغيرة على الحياد ، على أن تحمي هذا الحياد دولة كبرى وفي الواقع فقد نشأت أول رابطة من هذا النوع في العام ١٧٨٠ بحماية كاترين الثانية امبراطورة روسيا ، ثم ظهرت الرابطة الثانية للحياد المسلح في العام ١٨٠٠ حيث تشكلت من روسيا والسويد والدانيمارك . ولقد كان من المصلحة المشتركة لدول أوروبا أن تكون هناك دول صغيرة تقف على الحياد لتكون بمثابة مصدر أو عازل بين قوى معروفة بعداء دائم بينها ، وكانت هذه الدول الصغيرة تسمى بالدول المصدات Etats Tampons . وهكذا نشأ ما يدعى بالحياد الدائم Neutralité perpétuelle لبعض الدول التي ما زال بعضها حتى اليوم معروفاً بهذه الصفة كسويسرا مثلاً . ويحمي الحياد الدائم للدول عادة معاهدة دولية ، ومع ذلك فقد حدثت بعض الاستثناءات في هذا المجال كحياد جزيرة آيسلندا منذ العام ١٩١٨ حتى العام ١٩٤٠، إذ حدد نظام هذا الحياد بقانون دانيماركي ، كما أن حياد دولة السويد لا يعتبر أكثر من موقف لا يستند إلى أي نص مكتوب، ويرفض البرلمان السويدي دائماً أي اقتراح يتعلق بتثبيت حياد السويد عن طريق نص تشريعي . أما سويسرا فقد خضعت في البدء في نظام حيادها الدائم إلى قرار داخلي اتخذه مجلس الاتحاد السويسري في العام ١٦٣٨ ، وتؤكد فيما بعد بقرار آخر صادر عن هذا المجلس في العام ١٧٧٧ ، ثم ثبت هذا الحياد الدائم دولياً بموجب التصريح الصادر عن مؤتمر فيينا بتاريخ ٢٠ آذار (مارس) ١٨١٥ ، وتؤكد مرة أخرى بموجب المادة ٤٣٥ من معاهدة فرساي .

ولقد كانت بلجيكا خاضعة خلال القرن الماضي لنظام حياد دائم يشبه الحياد السويسري ، إذ أعانت خمس دول كبرى في أوروبا حمايتها لحياد بلجيكا بموجب البروتوكول الموقع في ٢٠ كانون الثاني (يناير) ١٨٣١ ، ثم بموجب المعاهدات الموقعة بين هذه الدول في ١٤ تشرين الأول (أكتوبر) ١٨٣١ و ١٦ نيسان (أبريل) ١٨٣٩ . غير أن الجيش الألماني خرق هذا النظام في العام ١٩١٤ ، رغم أن بروسي كانت إحدى الدول الخمس الموقعة على ضمان حياد بلجيكا . ثم خسرت بلجيكا حيادها منذ العام ١٩١٩ بعد أن أصبحت عضواً في عصبة الأمم ومستفيدة من نظام تمويزات الحرب ، ولكنها عادت في تشرين الثاني (نوفمبر) ١٩٣٦ إلى نظام الحياد الذي خرقته القوات الألمانية مرة أخرى في الحرب العالمية الثانية . ولم تعد بلجيكا بعد الحرب

إلى نظام الحياد ، بل انخرطت في حلف شمالي الأطلسي . وشبهه أيضاً بهذا الوضع حياد دولة حاضرة الفاتيكان التي تؤكد حيادها بموجب معاهدة «لاتران» الموقعة بتاريخ ١١ شباط (فبراير) ١٩٢٩ ، والحياد الذي تتمتع به دوقية الكسمبورغ بموجب معاهدة لندن الموقعة بتاريخ ١١ أيار (مايو) ١٨٦٧ ، إلى أن أبطل هذا الحياد بموجب المادة ٤٠ من معاهدة فرساي . ونشأت بعد الحرب العالمية الثانية بعض الدول التي تتمتع بنظام الحياد الدائم تذكر منها النمسا وذلك بموجب معاهدة فيينا لعام ١٩٥٥ ، ولأوس بموجب معاهدة ١٩٦٢ .

(٩) الحياد الإيجابي

(انظر الملحق في نهاية الموسوعة)

(١) الحياد

هو انحراف المقذوف بعيداً عن الهدف بالمدى أو بالاتجاه أو بالمدى والاتجاه ، لسبب لا يتعلق بدقة التسديد أو بالاهتزاز العادي للسلاح أو بسرعة الريح . وينجم الحياد عادة عن أربعة عوامل : ١ - خلل في جهاز التسديد ، أو في الشعيرة (بالنسبة إلى أسلحة الرمي المستقيم ذات الشعيرة) ، ٢ - دوران المقذوف بعد خروجه من فوهة البطانة ، ٣ - قدم السلاح واهتزاز ركانزه ومفصلات تثبيته بشكل يعرضه للاهتزاز أكثر مما ينبغي ، ٤ - اهتراء جف سبطانة السلاح من الاستعمال أو الصدأ .

يحدد الحياد عن طريق الرمي بالسلاح من قبل رماة مهرة على هدف ثابت ، واطلاق طلقة تثبتت وتحمية لا تدخل في حساب النتائج ، ثم اطلاق ٢ أو ٣ طلقات ، وتحديد النقطة المتوسطة لهذه الطلقات (ق) ، وقياس بعد هذه النقطة عن أسفل منتصف الهدف (و) . ويجري بعد ذلك تصحيح الحياد عن التطبيق خلال الرمي ، وذلك بالتسديد على نقطة تقع في الجهة المعاكسة للنقطة المتوسطة ، وتبعد عن مركز الهدف (ن) ، بالاتجاه والارتفاع مسافة (ن س) مساوية لبعد النقطة المتوسطة (ق) عن أسفل منتصف الهدف (و) . ويستطيع الرامي في هذه الحالة تعديل عامل الحياد ، وإصابة الهدف بشكل جيد ، طالما أنه يستخدم السلاح نفسه ، ويسدد على النقطة (س) المقابلة للنقطة المتوسطة (ق) . ولتصحيح الحياد بشكل نهائي ، يتم البحث

عن السبب الكامن وراءه ، وضبط جهاز التسديد ، أو الشعيرة ، أو مفصلات وركائز تثبيت السلاح ، بشكل يلغي عامل الحيدان ، ويسمح للرامي بإصابة الهدف دونما حاجة للتسديد على النقطة (س) المقابلة للنقطة المتوسطة (ق) (انظر ضبط السلاح) .

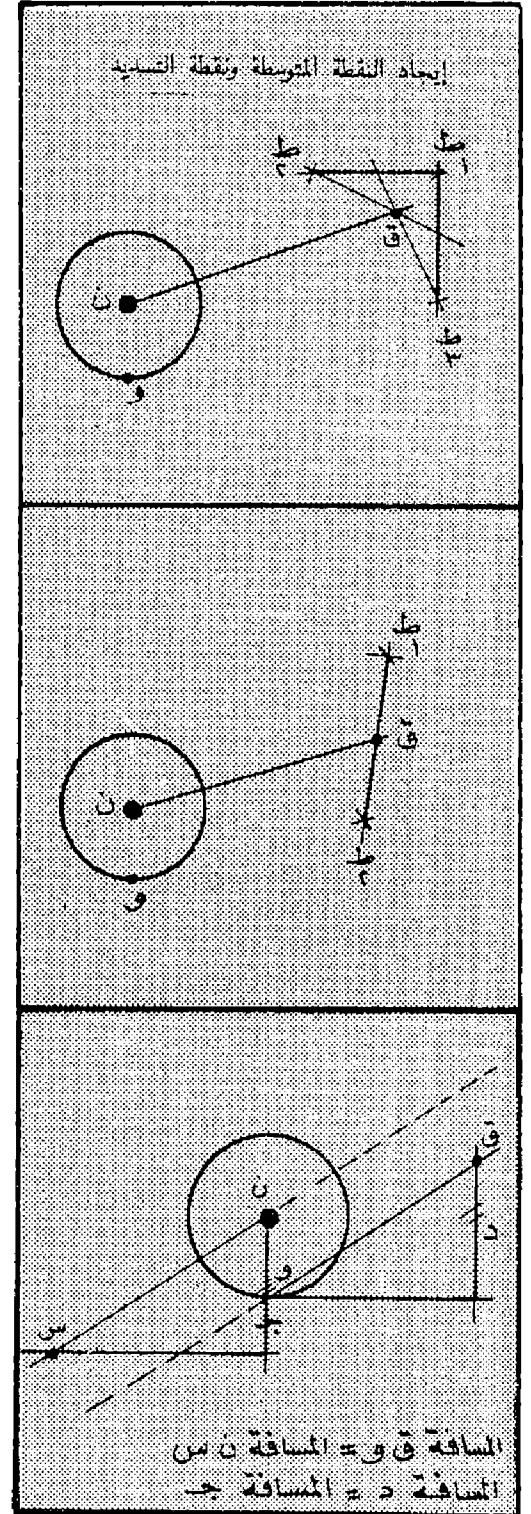

(هـ) حيرام (دان)

(انظر الملحق في نهاية الموسوعة)

(أ) الخيطة

الخيطة تدبير من تدابير أمن القتال (انظر الأمن) وهي تتعلق بصورة خاصة بالتدابير التي يتخذها قادة الوحدات والتشكيلات المقاتلة لحماية قواتهم من مباغتات العدو، وتوفير الظروف المناسبة لتنفيذ الواجب المحدد للوحدة أو التشكيل المقاتل. وتختلف تدابير الخيطة من موقف الى موقف كما تختلف تبعاً لحجم الوحدة أو التشكيل، وتختلف أيضاً تبعاً لطبيعة العدو الذي تتم مواجهته والواجب الذي ينفذه التشكيل في مسرح العمليات (هجوم، دفاع مجهز، دفاع مجهز على عجل، هجوم من الحركة الخ..).

ويتم تأمين الخيطة عن طريق اتخاذ عدة تدابير: كالاستطلاع، والوقاية من الهجمات الجوية، والوقاية من الهجمات المدرعة المفاجئة وهجمات القوات المحمولة جواً، والوقاية من اسلحة الدمار الشامل (ذرية، وكيميائية، وبيولوجية)، وحماية نقاط الاتصال والمحجنات والمؤخرات، والاختفاء والتمويه والخداع، والتنظيم الهندسي للأرض (ترصين الأرض)، والحفاظ على السر العسكري. ولهذا يمكن تقسيم عناصر الخيطة إلى أربعة أقسام: السر، والاستطلاع، والتغطية، والاحتراس. وتكمل هذه العناصر بعضها، وتؤدي إلى تجنب المباغته، وإعطاء القوات الحاربة حرية عمل أوسع في الزمان والمكان. ومن الضروري أن تهتم القوات بهذه العناصر في كل مراحل القتال (انتقال، إقامة، تمركز دفاعي، هجوم، مطاردة، انسحاب.. الخ).

ويتم تحقيق عنصر السر والاستطلاع بتطبيق التدابير الخاصة بهما (انظر السر، والاستطلاع). أما التغطية الجيدة فهي التي تضمن الخيطة على المحاور الخطرة، وبصورة خاصة على الاجناب ونقاط الاتصال مع الجوار والمؤخرات. وتتراوح هذه الخيطة في قوتها بداية من مجرد اعمال الاستطلاع ونهاية باتخاذ مواقع دفاعية صلبة وحازمة عند عدد من النقاط المحددة والهامة. وتدخل في هذا المجال مخافر الرصد والانذار، ومخافر المقاومة، والمقدمات، والمحجنات، والمؤخرات. واخيراً فإن الاحتراس أو الحذر الدائم يستهدف توفير الخيطة ضد الاتجاهات الارضية الخطرة وضد هجمات الجو. ويعتمد الاحتراس على اتخاذ التدابير التي تسمح دائماً بمواجهة هجمات العدو الارضية المباشرة (كالتسلل العميق لمدرعات العدو، أو قيام منظمات الانصار التي يدعمها العدو بأعمال قتالية، أو ازالة قوات محمولة

جواً) أو توجيه العدو طائراته لضرب القوات الصديقة والاغارة عليها. وتدخل في هذا المجال كل تدابير الرصد والانذار والتمويه وتنظيم الارض (ترصينها). ويفرض توفير شروط الخيطة على القادة جميعاً، وعلى اختلاف مستوياتهم القيادية، الاحتفاظ بقوة احتياطية واجها مجابهة كل ما هو غير متوقع، ورد كل عمل مباغت، واحباط كل تهديد مهما كان مصدر هذا التهديد وأياً كانت درجة قوته. وتقسم الخيطة في القتال إلى خيطة بعيدة، وحيطة قريبة، وحيطة مباشرة. وتؤمن الخيطة البعيدة عادة الانساق العليا، وتشارك بها القطعة نفسها عند اللزوم. أما الخيطة القريبة والمباشرة، فيقع مهمة تأمينها على عاتق القطعة نفسها. ولا تختلف أنواع الخيطة الثلاثة هذه في جوهرها، ولكنها تتميز عن بعضها باختلاف المكان الذي تتم فيه، واختلاف الوسائط والقوى التي تشترك فيها. اذ تنجم الخيطة البعيدة عن تدابير الخيطة التي تتم في مناطق تخرج عن حدود عمل القطعة وتدخل في حدود عمل النسق الأعلى، وتنجم الخيطة القريبة عن تدابير تتخذها القطعة نفسها خارج مكان وجودها المباشر وضمن حدود عملها، على حين تنجم الخيطة المباشرة عن مجموع التدابير التي تتخذها القطعة في مكان وجودها. وتعتمد تدابير الخيطة بكل مستوياتها (البعيدة والقريبة والمباشرة) على أعمال إيجابية (نار، هجوم معاكس) أو أعمال سلبية (تمويه، حفر، رصد، انذار، الخ..). مع ضرورة تنسيق الاعمال الايجابية والسلبية في جميع الحالات، والتحقق من تأمين الخيطة في الليل والنهار وضد جميع الأخطار.

(أ) الخيطة الذرية

هي مجموعة الاجراءات المتخذة والاساليب المستخدمة لتجنب الضربة الذرية وما ينتج عنها من اضرار، وذلك حتى لا تؤثر هذه الضربة على فاعلية التشكيلات الهجومية أو القوات الدفاعية. ونظراً لأن موضوع الخيطة الذرية لا زال في مرحلته النظرية، فانه قيد يكون هناك اختلاف بين الدراسات العسكرية حول موضوع الخيطة الذرية. ولكن هناك شبه اتفاق على تقسيم مسألة الخيطة الذرية الى موضوعين أ - مقارنة ميزات أو حساسية التشكيلات الثابتة المفتوحة مع ميزات أو حساسية التشكيلات المتصلة، ب - اجراء المناورات القادرة على تحمين الخيطة انطلاقاً من هذه التشكيلات. ويقصد بالتشكيلات الثابتة المفتوحة، احتلال

هياث أرضية تشابه الى حد بعيد نظام نقاط الاستناد . وحماية الفراغ بين الثغرات بالقوات الاحتياطية والاناساق التالية . اما التشكيلات المتصلة فتتمثل بالدفاع المتصل . وليس هذا التنظيم الدفاعي . وليد الحرب الذرية ، وإنما هو نموذج تمت تجربته في الحرب العالمية الأولى ، وامكن تطويره في معارك الحرب العالمية الثانية ، حتى أخذ شكله المعروف . ثم جاء الترتيب الذري ليعمل على زيادة حدة المنافسة بين النظام الخطي « المتصل » والنظام المرن (نقاط الاستناد) .

ان التنظيم الدفاعي غير المتصل يصلح للدفاع عن جهة واسعة (انظر الدفاع) ، حيث يتم احتلال هياث أرضية يتم دعم الثغرات بينها بواسطة المناورة بالقوات واليران . وان من ميزات هذا التنظيم تحقيق مبدأ الاقتصاد بالقوى ، علاوة على أنه يحقق الظروف المناسبة لتجنب الحماثر الفادحة في حال استخدام العدو للأسلحة الذرية ، بحيث لا يستطيع العدو في ضربته الذرية تدمير أكثر من تشكيل واحد أو موقع واحد . وتستند الحيلة في هذا التنظيم الدفاعي الى قوة الوحدات الخفيفة ومرورها لسد الثغرات بين الفواصل وامام هذا التنظيم الشطرنجي . أما بالنسبة للتشكيلات المتصلة والمتدرجة بالعمق ، فهي بدورها تنظيماً تحقق قدراً من الحيلة الذرية على ان يتم تعديل التنظيم الدفاعي لهذه التشكيلات لتلافي نقاط ضعفها المعروفة ، واهمها أن النظام المتصل (الخطي) ترتيب ضعيف لا يستطيع مقاومة هجمات العدو القوية والمركزة ، وهو يتطلب كثافة معينة من القوات في الجهة والعمق . وان اضعاف هذه الكثافة يضعف من قوة النظام الدفاعي ، ويجعل الدفاع غير متوازن ، فيفقد شرطاً أساسياً من شروط نجاحه .

ولكي يتم إجراء التنظيم الدفاعي من وجهة نظر الحيلة الذرية ، كان لا بد من اجراء موازنة للترتيبين القتاليين المتصل والمتقطع بالنسبة لمجموعتين تكتيكيتين مؤلفتين من خمس كتائب تقومان بالدفاع عن جهة واحدة . وقد روعي ان تكون ميزات المجموعتين واحدة . ان المقاييس التقليدية لانتشار كتيبة هي ١٠٠٠ - ١٢٠٠ متر جبهة في الدفاع ، ومنطقة من ٨٠٠ - ١٥٠٠ متر في الهجوم . (اما العمق فيتراوح بين الجهة وضمها) . اما المقاييس الذرية للأمن في الفواصل بين الخطوط او المراكز فيساوي في حاله الدنيا قطر المنطقة الخطرة للقذيفة التي يجب توفير الحماية من تأثيراتها . ولا يتجاوز المسافة التي يمكن اجتيازها خلال ساعة واحدة حتى ينتقل

عنصر تكتيكي لمساعدة عنصر آخر (أي ٢,٥ كم سيراً على الاقدام و ١٥ كم على سيارات) . وتزيد المقاييس التقليدية للانتشار على مقاييس الأمن الذري ، وذلك تلبية لضرورة قيام كل ترتيب قتالي بممارسة عملياته وحده وبكفاءة وفي إطار الحرب التقليدية على الأقل . وقد أجريت الدراسات على اساس استخدام القنابل الذرية من وزن ١ كيلوطن (أقل بعشرين مرة من تلك التي تم إلقاؤها على مدينتي هيروشيما وناغازاكي) ومدى تأثير هذه القنابل على الترتيبين الدفاعيين المتصل والمتقطع ، كما اخذ بعين الاعتبار تطور الأسلحة الذرية ، واحتمال استخدام القنابل الذرية من قوة ٢٠ كيلوطن . وامكن الوصول الى نتيجة : هي ان النظام المتقطع هو الأفضل للوقاية ولتوفير الحيلة للقوات المقاتلة ، على ان تتخذ الترتيبات الضرورية للمناورة بسرعة بالقوات الميكانيكية والقوات المدرعة ، وذلك لسد الثغرات في هذا الترتيب .

اما بالنسبة لاجراء المناورات القادرة على تحسين الحيلة انطلاقاً من المفاضلة بين التشكيلات على نحو ما سبق ذكره ، فقد ظهر أن التشكيلة الخطية الرقيقة هي اقل التشكيلات حساسة . ولكن النظر الى هذه التشكيلات من زاوية تماسك القطعات وضرورات القيادة والمناورة يتطلب اللجوء الى التشكيلة المتقطعة ، وينجم عن ذلك ضرورة استخدام التشكيلة المتقطعة الشطرنجية بالنسبة لكثلة القوات الرئيسية ، على أن تكون ستارة الحيلة المتصلة منتشرة بصورة خطية على الاتجاهات الخطرة . ان الهدف من دراسة المناورات التي تقلل من حساسية القطعات في مواجهة التهديد الذري هو ، حمل العدو على اسقاط ضرباته في الفراغ او جعله عاجزاً عن الرمي . وينجم منع العدو من الرمي عن سببين هما : الرد عليه برمي مفاكس فعال وآني، أو تحقيق التماس معه . وفي الحالة الثانية يتفوق الطرف الذي يملك التفوق التقليدي أصلاً . أما الطرف الذري الذي لا يمتلك هذا التفوق ، فلا يستطيع تحقيق التماس دون مخاطرة ، إلا اذا استفاد من المناورات التي تؤدي الى التفوق المحلي مع اجراء رمايات تغطي الجزء الهام من حقل المعركة وتحيط به . أما إسقاط ضربة ذرية في الفراغ رغم محاولات الخصم لجعلها ضربة دقيقة مؤثرة فينجم عن سببين : أولهما احساس المدافع ان عدوه يستعد لضربه ذرياً - وينجم هذا الإحساس عادة عن ابتداء العدو بالانسحاب ، ومحاوله قطع التماس ، او عن قيامه باحكام الرمي بالمدمعية الثقيلة مستخدماً القنابل التي تنطلق عالياً

في الجو - فينسحب بصورة سرية الى موقع آخر . أما السبب الثاني ، فهو تعرض العدو الى الانهك بفضل ستارة حماية فعالة تعطي نفسها حجماً أكبر من حقيقتها . ويتطلب الأمر في كلتا الحالتين امتلاك مواقع متعددة تكون الأولى معدة للقتال ، على حين تكون الثانية مخصصة للانتظار بعيداً عن مواقع المقاومة . وتحتل حاميات الحيلة في بادئ الأمر مواقع القتال ، أما القوات المقاتلة فتبقى في مواقع الانتظار حتى يحين الوقت اللازم ، فتنتقل الى مواقع القتال ، او تبدل هذه المواقع الى مواقع قتال تبادلية أخرى تتلام مع تطورات الموقف . ومن الملاحظ هنا ان القدرة على المناورة بين لحظة اكتشاف التهديد ولحظة الضربة تقل كلما نقصت قوة السلاح الذري المستخدم ، اذ تبلغ المدة التي تقضي بين طلب الرمي لقنبلة ذرية من عيار ٢٠ كيلوطن ، واجراء هذا الرمي بعد اخذ تدابير الحيلة والانذار ، مدة ساعة واحدة . على حين ان المدة التي تحتاجها القذيفة الذرية من عيار ١ كيلوطن ، والتي يمكن دفع قواعد اطلاقها الصاروخية الى مستوى الجهورات التكتيكية ، عبارة عن مدة قصيرة جداً لا يمكن للمدافع الاستفادة منها ، كما لا يمكن الاستفادة من الظواهر الكاشفة التي تسبق مثل هذا الرمي الذري . فاذا كانت المواقع الدفاعية التي ينبغي المحافظة عليها هامة لدرجة لا يمكننا معها خداع العدو أو اغراقه في الشك ، أمكن استخدام وسائل التنظيم الهندسي للأرض بالتحصينات الدائمة ، بالإضافة الى مناورات الانسحاب . وما لا ريب فيه ان تنظيم الأرض بشكل عاجل ، وبتحصينات مؤقتة ، لا يقدم سوى وقاية محدودة ، نظراً لأن القطر الخطر لقنبلة من عيار ٢٠ كيلوطن هو ٣٠٠٠ م بالنسبة للقطعات المكشوفة ، و ٢٤٠٠ م بالنسبة للقطعات والتشكيلات المتمركزة داخل تحصينات مؤقتة مبنية على عجل . ان التحصينات المضادة للقصف الذري ، والملاجئ الذرية المبنية تحت عمق كاف من سطح الارض ، والمتباعدة عن بعضها البعض بمسافة ١٦٠٠ م ، تشكل حيلة جيدة للتشكيلات ضد القنابل الذرية من عيار ٢٠ كيلوطن . وان إنشاء هذه التحصينات في مناطق أرضية متموجة يزيد من قوتها ويساعد على إقامتها بسرعة . وهكذا فاستطاعة المقاتل في المستقبل أن يجد أمامه تريباً كاملاً من الحصون - المستودعات ، التي يبلغ محيط كل واحد منها ٥٠ - ١٠٠ كم . وتستطيع هذه الحصون ان توفر للمقاتلين المرودود الاداري والمرودود العسكري

بشكل جيد. ويمكن ان تستند مناورة الوحدات والتشكيلات الميدانية إلى هذه الحصون - المستودعات، شريطة أن تكون الفواصل (الفرج) القصوى بينها مساوية لضعف المدى الأقصى الذي تستطيع القطعات بلوغه في مختلف الظروف.

وهكذا فان تأمين الحيطه الذرية من قبل القطعات، يتم بعد ترجمة كل هذه الملاحظات إلى تعليمات خاصة تشمل التدابير السلبية والايجابية الواجب تطبيقها في ظروف الحرب الذرية، ووفق كل حالة خاصة من حالات القتال. وتتضمن هذه التعليمات عادة فقرات عن الرصد، والانتذار، وتنظيم الأرض (ترصينها)، والمواقع التبادلية، وانتشار القوات (التشكيله)، والتدابير الواجب اتخاذها عند وصول اشارة الانتذار (التجاء إلى الملاجئ)، أو الاقتراب من العدو وتحقيق التماس معه.. الخ)، والتدابير الواجب اتخاذها عند تسديد ضربة ذرية إلى موقع دفاعي، ودور القوات الاحتياطية لسد الثغرة المفتوحة في الدفاع بعد القصف الذري، واجتياز المناطق الملوثة بالنفجار الذري عند الهجوم، وتطهير المواقع بعد تلقي ضربة ذرية في الدفاع أو بعد احتلال موقع معاد تعرض لضربة ذرية صديقة خلال الهجوم.

(١١) حيفا (معركة) ١٩٤٨

بعد صدور قرار تقسيم فلسطين (١٩٤٧)، وعدم الموافقة عليه من قبل الأطراف المعنية في المنطقة، قرر زعماء الصهاينة مواجهة العالم بالأمر الواقع عن طريق تثبيت المناطق الواقعة تحت الاحتلال الصهيوني وتوسيعها، وذلك بطرد السكان العرب منها. وقد وضعت المنظمات الصهيونية الإرهابية مخططاً من ثلاثة أقسام: أولها يدعى «نكشوت» ويقضي بفتح طريق من الشاطئ إلى الداخل، على أن يبتدئ في تل أبيب وينتهي في القدس، ويستوجب احتلال وتدمير عدة قرى عربية انتهت بمعركة القسطل، وكانت مجزرة دير ياسين من صميمها. وقد أدى هذا القسم من المخطط إلى طرد ما بين ١٠ آلاف إلى ١٥ ألف قروي فلسطيني من أراضيهم.

أما القسم الثاني من المخطط فقد اطلق عليه اسم «جفتا» وكان يقضي بطرد السكان العرب من منطقة الجليل الشرقية، ووصل طبريا بمنطقة صفد. وبالفعل فقد بدأ المخطط باحتلال طبريا وطرد ٤٥٠٠ نسمة من سكانها، وما هي إلا أيام حتى بلغ عدد المطرودين من القرى المجاورة أكثر

من ٣ أضعاف هذا الرقم.

وكان القسم الثالث من المخطط يستهدف احتلال مدينة حيفا التي تشكل حلقة الوصل بين خطي المستعمرات اليهودية، حيث يمتد الخط الأول من مرج ابن عامر إلى طبريا من ثم إلى المطلة على الحدود اللبنانية، ويمتد الخط الثاني عبر هاشارون (السهل الساحلي الأوسط) إلى يافا. وكانت حيفا في ذلك الحين أكبر المرافئ في شرق البحر المتوسط بعد الاسكندرية، وفيها مصفاة شركة نفط العراق (I. P. C.)، وهي محور الخطوط الحديدية وطرق المواصلات، بالإضافة إلى كونها مجاورة للمنطقة الصناعية الممتدة حول خليج عكا.

وما ان أحس أهل حيفا بالنوايا الصهيونية المبيتة ضد مدينتهم حتى صمموا على الدفاع عنها، مهما كلفهم ذلك الأمر من تضحيات. وكانت مواقع العرب العسكرية متمركزة في أسفل جبل الكرمل بشكل خاص، إلا أنها مهددة من القطاعات الاسرائيلية في المناطق العليا. ولم تستطع القرى المجاورة كبلدة الشيخ في الشرق، والطيرة في الجنوب أن تقدم لحيفا نجسداً تذكر لأن المستعمرات الصهيونية كانت تسيطر على منافذ المدينة الاستراتيجية. لذا كان على سكان حيفا أن يعتمدوا على امكاناتهم الذاتية، قدر المستطاع، فتألفت في المدينة لجنة وطنية، مسؤولة سياسياً امام الهيئة العربية العليا، وكانت تعتمد في التموين على تقديرات (ووعود) اللجنة العسكرية لجامعة الدول العربية في دمشق، وكان يرأس اللجنة السيد رشيد الحاج ابراهيم. وقد واجهت اللجنة صعوبة بالغة في الحصول على السلاح والاعتدة. وبالرغم من كفاءة الملازم الشاب محمد حمد الحنيطي الذي تولى مهمة الإشراف على الحرس الوطني في المدينة، والذي قسم المدينة إلى عشرة أقسام، ووضع في كل قسم جماعة مسلحة بأمره شخص واحد يتولى الاتصال بقيادة المدينة المركزية مباشرة، إلا أن النقص في القدرات الدفاعية كان واضحاً، خاصة إذا علمنا أن عدد أفراد الحرس الوطني لم يكن يزيد عن ٣٥٠ عنصراً، معظمهم غير متفرغ للمهام العسكرية.

وبالإضافة إلى قضايا الأمن، تولت اللجنة الوطنية الإشراف على مختلف المصالح العربية، فأصدرت نظاماً للتقنين ومراقبة الأسعار، ومنع الأرباح غير المشروعة. كما تولت اللجنة جمع التبرعات وأشرفت على صرفها. وعندما احتدمت المعارك انهضت اللجنة في قضايا إضافية مثل تطيب الجرحى والمقعدن وتأمين المأكول والمأوى للأيتام والمنكوبين. وحاول

الحنيطي تأمين الإمدادات لحماية المدينة، فاستشهد على الحدود خلال عودته بالإمدادات من لبنان، فتولى أحد مفتشي الصحة في حيفا السيد يونس نفاع قيادة الحرس الوطني مؤقتاً، ريثما وصل النقيب أمين عز الدين، وهو لبناني وأحد أفراد حامية الحدود في شرق الأردن سابقاً، لاستلام قيادة المدينة في ٢٨ آذار ١٩٤٨، وكان يرافقه عدد من المتطوعين يتراوح بين ٣٠-٤٠ مسلحاً. واستقبلت حيفا هذه النجدة بالترحاب، إلا أنها لم تؤثر عملياً في ميزان القوى العام.

وقد أصدرت اللجنة الوطنية ١٣ بلاغاً منذ تأليفها حتى سقوط المدينة، وهي تحتوي كافة الأوامر والتحذيرات الموجهة إلى عرب حيفا. ومن هذه البلاغات نستنتج أن القوات البريطانية ساهمت في عملية سقوط المدينة، إذ أنها أعلمت المنظمات الصهيونية بموعده انسحابها قبل فترة غير وجيزة. ولذلك جمع الصهاينة قوة ضاربة من مختلف أنحاء البلاد، وحالما انسحب البريطانيون من مواقعهم بدأ الصهاينة باحتلالها، وشنوا منها سلسلة من الهجمات على المناطق العربية. وأدى عنصر المفاجأة بالإضافة إلى المواقع الاستراتيجية التي أعطاها البريطانيون مسبقاً للصهاينة والأساليب العلمية في الحرب النفسية، ووحشية الهجمات، إلى سقوط حيفا بيد الصهاينة. المعركة: بدأ يوم الأربعاء ٢١ نيسان (ابريل) ١٩٤٨ للسكان العرب في حيفا يوماً عادياً، إذ أفاق الناس على صوت طلقات نارية في مختلف أنحاء المدينة، إلا أنه لم يخطر ببال أي واحد من العرب في حيفا بأن هذا الصباح سيكون آخر صباح له في بلده ومنزله.

وفي الساعة الحادية عشرة والنصف استدعى اللواء ه. س. ستوكويل قائد المظلات العام في فلسطين، النقيب عز الدين قائد الحرس الوطني العربي إلى مركز قيادته في طريق «شيل ماريس»، وسلمه مذكرة تتعلق بانسحاب القوات البريطانية من مواقعها في حيفا.

ولا يمكن تقدير أهمية هذه المذكرة إلا بعد معرفة طبوغرافية مدينة حيفا: تقع حيفا على المنحدرات الشمالية من جبل الكرمل المواجهة لخليج عكا، ويقع أكثر الأقسام ازدحاماً بالسكان شرقي شارع الكرمل ما بين المرفأ والهادر هاكرمل (الحي اليهودي في حيفا قبل سقوط المدينة) وهنا تقع منطقتان يهوديتان: الأولى هادار هاكرمل والمناطق المرتفعة المتصلة بشارع هرزل، والثانية هي المركز التجاري الذي يقع في الاسفل ما بين شارع الخليصا

وطريق اللبني . أما الأحياء العربية فكانت (ابتداء من الجهة الشرقية) كما يلي : الخليصا ، وادي رشميا ، البرج ، المدينة القديمة ، وادي النسناس . ويقع الحيان الأخيران في أسفل جبل الكرمل بين المنطقة اليهودية والمرفا . وكانت القوات البريطانية تتمركز في مواقع حصينة عند الحدود الفاصلة بين المناطق اليهودية والعربية . ومن هنا يتبين لنا الميزة التي حصل عليها الصهاينة عند إخلاء المواقع البريطانية أمامهم . إذ أن معرفة القوات الصهيونية المبقة بموعد انسحاب البريطانيين مكنتها من تقرير مكان الضربة الرئيسية بسهولة ، ومن الاعتماد على تنسيق الهجمات من المركز التجاري والهادار . كل هذا والعرب في حيفا متفطرون عن العالم الخارجي ، وأجواز البريطانية على طريق الناصرة - يافا تمنع البنجداث العربية من القرى المحاورة . وهكذا لم يعد بلحظاعة العرب أن يفعلوا إلا القليل من الناحية التكتيكية ، فلم يتمكنوا من الالتفاف حول المركز التجاري من الناحية الشمالية او الجنوبية ، ولم يستطعوا الالتفاف حول الهادار من الغرب . أي أن القوات البريطانية فرضت على العرب معركة غير متكافئة في ظروف اختارها الصهاينة .

وما زاد الأمر سوءاً بالنسبة الى حامية المدينة العربية ، أن النقيب عز الدين حال تسلمه المذكرة البريطانية قرر بحث الأمر شخصياً مع القيادة العربية في دمشق ، فغادر المدينة متوجهاً الى هناك ، دون أن يقدر حرجة الموقف الذي خلفه وراءه . وبعد سفر النقيب عز الدين الى دمشق ، كانت القوات الصهيونية تنتظر غروب الشمس ، وكانت القوة المشتركة بين الهاغاناه والأرغون تحت قيادة الجنرال موشي كارمل . وكانت خطة كارمل تقتضي « إرسال ثلاث كتائب الى الحي العربي من الهادار ، وإرسال كتيبة أخرى لضرب مؤخرة العرب انطلاقاً من المركز التجاري . وكان على كتيبة الميمنة المتجهة من الهادار أن تخترق الخليصا مروراً بالجسر، فوادي رشميا ، ومن ثم تتجه نحو منطقة المرفا . أما كتيبة الوسط فقد كان عليها أن تقتحم طريق البرج ، بينما كان على كتيبة الميسرة أن تقتحم وادي النسناس» . وكانت الفكرة الأساسية لتقاء كتيبي الوسط والميسرة بالكتيبة المهاجمة من المركز التجاري ، على طريق ستانتون ، مستهدفة قطع المنطقة العربية الى ثلاثة أقسام منفصلة تماماً عن بعضها . (تعبير كتيبة هنا يعني جمهرة قتالية يفوق عددها العسدد المعروف للكتيبة) .

وفي الساعة ١٥.٠٠ بدأ الصهاينة الهجوم النفسي ،

إذ وزعوا منشائر ، وجهوا نداءات بمكبرات الصوت تدعو السكان العرب الى الابتعاد عن « المتطوعين الغريباء » ، والتزام بيوتهم . وما كادت الساعة تبلغ السادسة والنصف مساء حتى فتح الصهاينة نيران المدافع الرشاشة الثقيلة ، وامطروا الأحياء العربية في الاسفل بقنابلهم دون تمييز . وكانت الكتائب الاربع (التي أشرنا اليها من قبل) تهاجم الحواجز العربية القريبة ، غير أن تقدمها كان بطيئاً للغاية ، حتى إن كتيبي الميسرة والوسط أجبرتا على القتال من بيت الى آخر ، وكذلك كان الأمر بالنسبة الى الكتيبة المتجهة من المركز التجاري .

وأخذت جماهير السكان المدنيين العزل تتدفق من المنازل الواقعة على خط تقدم الكتيبة الصهيونية عبر وادي النسناس وون الأحياء المحاورة لحي هادار . وقد بلغ الذعر في بعضها حداً مريعاً ، فاندفعت نحو منطقة المرفا حيث كانت القوات البريطانية مسيطرة على الموقف ، وقد تولى الاسطول البريطاني نقل الجميع الى عكا .

في هذا الجو انعقد اجتماع الوجهاء العرب في بيت السيد فريد سعد ، أحد أصحاب البنوك في حيفا ، وعضو اللجنة العربية الوطنية ، وذلك للبحث في محتويات مذكرة الجنرال ستوكويل والرد عليها . وعند الساعة الواحدة من صباح ٢٢ نيسان (ابريل) كان الجواب العربي المرتقب على المذكرة البريطانية جاهزاً ، وهذا فحواه :

- يعتبر المؤتمرون الجنرال ستوكويل مسؤولاً في حيفا منذ الواحد والعشرين من نيسان (ابريل) ، ويتحمل شخصياً مسؤولية ما قد يحدث .

- تبدي اللجنة الوطنية العربية رغبتها في التعاون مع السلطات البريطانية من أجل المحافظة على النظام والقانون في حيفا

- يطلب المؤتمرون تدخل القوات البريطانية لوقف المجازر

- في حال رفض القوات البريطانية تلبية طلب التدخل ، فإن عليها أن تسمح للنجداث العربية بالوصول الى المدينة

في هذا الوقت كانت الخليصا لا تزال ثابتة في وجه كتيبة الميمنة ، كما كانت الكتيبة المتجهة من المركز التجاري لا تزال متأخرة ، إلا أن كتيبة الوسط ، وكتيبة الأرغون في الميسرة ، تمكنتا من احراز بعض التقدم .

وفي الساعة ٣.٠٠ (صباح ٢٢) ، تلقى السيد سعد مخابرة هاتفية من سكرتير اللجنة الوطنية العربية يخبره فيها بأن الصهاينة قد وصلوا قلب المدينة العربية

(عن طريق البرج على الأرجح) . عندئذ اتصل سعد بالسلطات البريطانية حالاً ، وطلب تدخلها لإعادة الاستقرار والنظام ، وإيقاف ذبح النساء والاطفال ، ولكن البريطانيين لم يتدخلوا .

لقد كان وضع العرب خطيراً ، إلا أن مراكزهم ما زالت بأيديهم ؛ والمقاومة من بناية الحوري (مفتاح المنطقة الواقعة جنوب طريق ستانتون) ما زالت مستمرة ، وبقي مركز الهاتف في أيد عربية ، وكذلك استمرت الخليصا في الصمود أمام كتيبة الميسرة ، كما وأن الكتيبة الصهيونية المتجهة من المركز التجاري لم تحرز تقدماً يذكر . ومع هذا فقد اتصل الجنرال ستوكويل بقائد القوات الصهيونية «كارمل» وسأله عن الشروط التي يوافق بموجبها على استلام المدينة . فارتفعت معنويات الصهاينة نتيجة لهذا الاتصال ، وتسببت في مضاعفة الجهود المبذولة من قبلهم لحسم الموقف . وفي حوالي السادسة صباحاً دارت أعنف المعارك حول بناية الحوري مما اضطر الصهاينة الى إحراقها قبل تراجع آخر المدافعين العرب عنها . وبعد ذلك بساعة تقريباً سقط مركز الهاتف ، ومن ثم سقطت الخليصا ، وبذلك تمكنت كتيبة الميمنة من التنسيق مع الكتائب الأخرى ، ومن الاستمرار في تقدمها عبر وادي رشميا .

في ذلك الوقت كان مجموع السكان العرب المتجمعين في وسط المدينة قد بلغ خمسين ألفاً ، وكانت كتيبتا الميسرة والوسط قد بدأتا انقضاضهما على طريق ستانتون بينما أخذت سرعة الكتيبة المتقدمة من جهة المركز التجاري تزداد تدريجياً . وهنا اتصل السيد فريد سعد بالحاكم البريطاني وسأله أن يستعمل نفوذه لدى السلطات العسكرية البريطانية من أجل إرسال بعض سيارات الإسعاف . وقد أخبره أن لدى العرب حوالي ٣٠٠ جريح ، من بينهم عدد من ذوي الجروح الخطرة ، ولكن هذا الطلب رفض رفضاً باتاً .

وفي الساعة ١٠.٠٠ (صباح ٢٢) ، عمدت المدينة القديمة حالة مريعة من الذعر والفوضى على أثر تدفق أعداد كبيرة من اللاجئين هرباً من الكتائب الصهيونية المتقدمة . وحاول هؤلاء الوصول الى المرفا للنجاة بأنفسهم ، ولكن النيران الصهيونية كانت لهم بالمرصاد فازدادت الفوضى ، وتفاقت الحالة سوءاً . في هذا الوقت تألفت لجنة طوارئ من خمسة شخصيات عربية لمقابلة ستوكويل . ولما وصل الوفد المؤلف من فريد سعد (من أصحاب البنوك) ، الياس كوسى (محام) ، فيكتور خياط (أميركي منحدر من أصل

عربي ، وقنصل اسبانيا الفخري في حيفا) ، جورج ممد (محام) ، أنيس نصر (قاضي محكمة الاقليم) الى مركز القيادة - متأخرين ساعة كاملة من جراء صعوبة الوصول - قدموا للجنرال البريطاني نص المذكرة العربية ، فرفض قبولها مؤكداً « أنه سوف لن يتدخل من أجل وقف القتال ، ولن يسمح للنجذات العربية في الخارج بالدخول الى المدينة إلا إذا وافق العسرب عسل الهدنة » ، ضمن شروط قاسية ، تنص على تسليم المدينة للصهاينة . وكان القتال آنذاك لا يزال مستمراً ، حيث بقيت بعض جيوب المقاومة خارج المدينة القديمة ، وحول اطرافها . على حين استمر اللاجئون في تدفقهم الى المرفأ ، وشرعت المراكب البريطانية بنقلهم دون انقطاع الى عكا .

لم تكن لدى لجنة الطوارئ السلطات التي تخولها وحدها صلاحية البت في المسائل الميدانية التي نصت عليها شروط الهدنة . لذلك كلفت الياس كوسى (ضابط الاتصال في اللجنة) أن يتصل بدمشق للاستشارة والحصول على الصلاحيات . وفي تمام الساعة الثانية عشرة ظهراً سلم السيد كوسى للقنصل السوري في حيفا السيد ثابت العريس برقية موجهة الى الحكومة السورية تتضمن شروط الهدنة المعروضة ، وتصف حالة الذعر في الاوساط العربية ، سائلة إرسال التعليمات اللازمة . ولكن الرد لم يصل رغم تكرار البرقيات هذا الصدد .

وعندما فُقد الأمل في وصول التعليمات من دمشق ، تداعى جميع الموجودين من الزعماء العرب الى اجتماع في منزل السيد فيكتور خياط ، وبلغ عددهم ثلاثين شخصية عربية ، من بينهم أعضاء لجنة الطوارئ الذين سبق تعريفهم ، بالإضافة الى رجا دبس (ملاك) ، الدكتور ميشال جبارة (طبيب) ، جاد سويدان (تاجر) ، سعيد سويدان (تاجر) ، محمد يحيى (محام) ، نظمي عنبتاوي (ضابط مقاطعة) ، الشيخ عبد الرحمن مراد (إمام مسجد) ، أحمد أبو زيد (متمهد في المرفأ) ، وكان جو الاجتماع

مشحوناً بالتشاؤم . وبعد أخذ ورد وافق المجتمعون بالأغلبية على الرضوخ لطلب الجنرال البريطاني ، وارسال وفد لحضور الاجتماع مع الصهاينة في قاعة المدينة ، والسعي لتعديل الشروط الموضوعية . وبالفعل تم نقل أعضاء الوفد بواسطة خمس دبابات بريطانية ، وقد استقبلتهم الجماهير اليهودية امام مدخل القاعة بالصغير والسخرية .

وظهر في الاجتماع أن الهاغاناه وستوكويل لا يريدون التوصل الى اتفاق عن طريق المفاوضات ، وإنما يرغبون في إملاء شروط الاستسلام ، دون قيد أو شرط من الجانب العربي . وإزاء تحفظ الوفد العربي على بعض النقاط ، قال الجنرال ستوكويل : « إذا لم توقعوا على اتفاقية الهدنة ، فاني سوف لا أكون مسؤولاً عن مقتل ثلاثمائة او أربعمائة عربي قبل يوم غد » . ثم انسحب مع معاونيه من قاعة الاجتماع في محاولة للتأثير نفسياً على العرب . وهنا طلب الوفد العربي تأجيل الاجتماع لمدة ساعة ونصف الساعة ، وعادوا الى بيت السيد خياط ، حيث أعلموا رفاقهم بما جرى ، وأقر الجميع ضرورة إعادة الاتصال بدمشق ، طلباً للنجدة أو المشورة - على أقل تعديل - حتى لا يتحملوا وحدهم مسؤولية سقوط المدينة . غير أن الرد لم يصل ، وأيقن الجميع أنهم غدوا وحدهم في الميدان .

وفي هذه الاثناء كانت الكتبية الصهيونية المتجهة من المركز التجاري قد نجحت في شق طريق لها عبر المدينة القديمة ، وأمنت اتصالها بالكتائب الأخرى ، فازداد اندفاع الجماهير نحو منطقة المرفأ ، حيث كانت المراكز الصهيونية الأمامية تطلق عليها النار إرهاباً . فيما أخذت وحدات صهيونية خاصة تطوق الشباب العرب وتستجوبهم ، في محاكمات صورية ، يصدر على إثرها حكم الإعدام ، وينفذ فوراً ، ثم يتم إلقاء الجثث في المناطق العربية التي لم يكن قد وصلها القتال بعد (غرب شارع الكرمل) بنية إلقاء الرعب في صفوف العرب هناك ، وحملهم على الهرب . وقد ذكر السيد اوبري لينكوت (القنصل الأميركي في حيفا) أنه رأى آثار التعذيب على عدد

من الجثث الملقاة في الأحياء العربية . أما في داخل المدينة فقد برزت مشكلة بالغة الخطورة نتجت عن وجود عدد كبير من القتلى والجرحى . وكانت فرق المتطوعين العرب تقوم بحفر قبور جماعية للقتلى ، على حين لم يجد الجرحى من يعتني بهم كما ينبغي ، مما تسبب في وفاة عدد كبير منهم .

وفي منطقة المرفأ برزت مشاكل تأمين المأوى والمأكل والعناية الطبية ، على نطاق واسع . وقد زاد في سوء الأوضاع هرب المرضى من المستشفيات الحكومية التي أخذت تتعرض ، هي الأخرى ، لقنابل الكتائب الصهيونية .

وفي الساعة ١٩٠٣٠ (يوم ٢٢) عادت اللجنة العربية الخاصة الى قاعة المدينة حيث وجدت أن الجنرال ستوكويل ما زال مصراً على ضرورة توقيع شروط الهدنة ، ربما ليين أن نتائج موقفه السلبى أثناء القتال لم تكن إلا نتيجة لاتفاق عربي - يهودي كان له فيه دور الاشراف فقط . ولما لم يكن أمام اللجنة أية وسيلة للاتصال بالعرب من أجل الحصول على تعليمات واضحة ، ولما رأت اللجنة أن التسوية سيؤدي الى وقوع مزيد من الضحايا في صفوف العرب ، خاصة وأن النيران الصهيونية لم تتوقف ، فقد ارتأت أن تخرج موقف الجنرال البريطاني ، حيث ربطت موافقتها على شروط الهدنة ، بتأمين ٨٠ سيارة شحن بريطانية لنقل العرب ، يقيناً منها بأن الجنرال سيعجز عن تأمين هذه النقلات ، وبذلك يضطر الى استئناف السيطرة على المدينة ، وإجبار قوات الهاغاناه على الانسحاب من المناطق العربية التي وقعت في أيديها . ولكنه لم يفعل شيئاً من ذلك كله ، واستمر هروب الأهالي من المدينة ، بعد أن تركوا كل شيء فيها تقريباً . وهكذا سقطت مدينة حيفا في يد القوات الصهيونية مساء يوم الخميس ٢٢ نيسان (ابريل) ١٩٤٨ ، بعد أن حاول سكانها الإبقاء على عروبته ، بكل إمكاناتهم ، رغم تأمر السلطات البريطانية ، وميلان ميزان القوى لصالح العدو الصهيوني .

انتهى الجزء الأول من الموسوعة العسكرية
ويليه الجزءان الأخيران الثاني والثالث .

تنبیه

تطلب الموسوعة العسكرية مباشرة من المؤسسة العربية للدراسات والنشر - بيروت ، ولا يحق بيع نسخ الموسوعة العسكرية للمؤسسات والهيئات العامة دون الحصول على موافقة الناشر المسبقة وكل من يخالف ذلك يعرض نفسه للملاحقة القانونية .

يشارك في تحرير الأجزاء التالية الباحثون التالية أسماؤهم حسب تسلسلهم الرقمي في الموسوعة :

- | | | |
|---------------------------------------|---|------------------------------------|
| (٤١) المحامي فيصل طبارة | (٢١) اللواء الركن خضر الدهراوي | (١) المقدم الهيثم الأيوبي |
| (٤٢) عفيف رزق | (٢٢) العميد الركن محمد ضياء الدين زهدي | (٢) العقيد الركن أكرم دبيري |
| (٤٣) عبد الإله الملاح | (٢٣) اللواء الطيار جلال محمد زيد | (٣) العقيد ياسين سويد |
| (٤٤) العقيد الركن عبد الوهاب مدور | (٢٤) عقيد ركن مصري | (٤) محمود عزمي |
| (٤٥) جورج شفيق قربان | (٢٥) اللواء الركن اسماعيل تايه النعيمي | (٥) هشام عبد الله |
| (٤٦) سمير كرم | (٢٦) اللواء الركن محمد جمال الدين محفوظ | (٦) كمال السعدي |
| (٤٧) العميد الركن وليد جلاد | (٢٧) المقدم الركن بسام اسخبطة | (٧) النقيب محمد ياسر الأيوبي |
| (٤٨) عماد الحسيني | (٢٨) العميد الأول الركن عزيز الأحذب | (٨) المقدم المظلي بسام عسلي |
| (٤٩) عماد التكريتي | (٢٩) المحامي أحمد سويد | (٩) سلمى سامي حداد |
| (٥٠) خليل نايف | (٣٠) اللواء الركن أحمد عزة بركات | (١٠) العقيد الركن زين مكّي |
| (٥١) اللواء الطيار علي لبيب | (٣١) اللواء الركن أحمد شوقي فراج | (١١) محمود عيسى |
| (٥٢) محمد معتوق | (٣٢) مساهر كيالي | (١٢) هلا صبحي طبارة |
| (٥٣) الدكتور ذوقان قرقوط | (٣٣) اللواء الركن مصطفى الجمل | (١٣) عبد القادر ياسين |
| (٥٤) الفريق الركن ناصيف السامرائي | (٣٤) سامي ذبيان | (١٤) المقدم الركن فؤاد تسابحجي |
| (٥٥) العميد الركن عبدالرحمن عبدالواحد | (٣٥) ابراهيم العريس | (١٥) الدكتور عادل الزعيم |
| (٥٦) العميد الركن فاروق عبد المجيد | (٣٦) سمير حوري | (١٦) المقدم محمد حجار |
| (٥٧) النقيب بهزاد الملسي | (٣٧) يوسف خضر | (١٧) اللواء الركن حسن البدري |
| (٥٨) العقيد الصيدلي عبدالمطلب شكوري | (٣٨) قاسم جعفر | (١٨) اللواء البحري فاروق فرج الشيخ |
| (٥٩) العقيد رشيد صالح | (٣٩) حسين البزري | (١٩) ربيع الأسير |
| | (٤٠) المحامي وائل خير | (٢٠) المقدم نزار عمار |

سيكون في نهاية الجزء الأخير فهرس أبجدي
للمواد وفهرس للمواد حسب الموضوعات .